

User Manual

Handheld Cordless

Vacuum Cleaner

Model: SY-V02

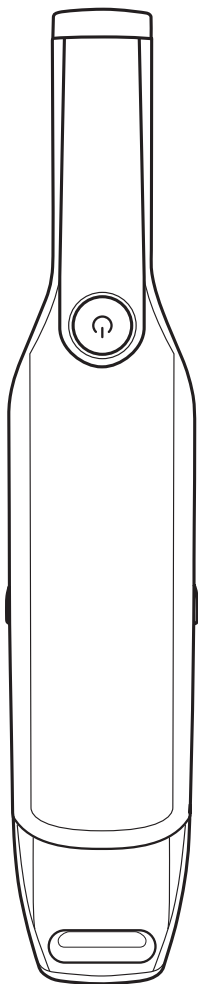

Olvy

KEEP THIS MANUAL!

INTRODUCTION

Thank you for purchasing this vacuum cleaner. This product is made from quality materials. **Please read this manual.**

Features

- Rechargeable
- Easy cleaning
- HEPA filter
- High and low settings
- Two accessories

Specifications

- Run time: 10 minutes (high), 20 minutes (low)
- Charging time: 3-5 hours
- Battery capacity: 2000 milliamp hours
- Motor power: 65 Watts

SAFETY SYMBOLS

▲ WARNING: *hazardous could result in injury.*



**ELECTRICAL
SHOCK**

SAFETY

- This vacuum cleaner may be used by persons aged 8 years and older.
- Keep the appliance and the cable out of reach of children under 8 years old.
- This appliance is for **personal** use only and not for commercial use.
- Do not use it outdoors.
- Always disconnect the plug and remove the battery before cleaning.
- Do not place it in water or other liquids.
- Do not use if the vacuum cleaner, battery, cable, charger or plug is damaged; contact the manufacturer.
- If the cable, battery or charger is damaged, it must be replaced by the manufacturer.
- Do not use the vacuum cleaner to clean up chemicals.
- If the vacuum cleaner jams, unplug it, disassemble the main components and carefully remove the blockage.
- Do not use accessories other than those supplied with the vacuum cleaner.
- Do not touch the charger, charger plug and charging terminals with wet hands.
- Do not place objects in openings.
- Keep the vacuum cleaner free from dust, lint, hair and anything that may reduce airflow.
- Keep hair, loose clothing, fingers and all body parts away from openings and moving parts.
- Switch off the vacuum cleaner before connecting accessories.
- Do not use it without filters in place.
- Do not use this charging adapter with another product or attempt to charge this product with another charging adapter.
- Do not modify the appliance; this may cause fire, explosion or injury.
- To prevent damage to floors or carpets, do not leave the vacuum cleaner running in one place for an extended period.
- Do not pick up hard or sharp objects, such as glass, nails, screws or coins, that could damage the vacuum cleaner.
- To prevent damage to the batteries, do not use the vacuum cleaner while it is charging.
- Do not use the vacuum cleaner at very high temperatures. Exposure to temperatures above 26F(130C) may cause the battery to explode.
- Leaks from the battery can cause injuries. If the liquid comes into contact with the skin, wash it off quickly with water. If the liquid gets into the eyes, rinse them quickly with clean water for at least 10 minutes. Seek medical assistance.



- Although there is no shock when touching metal parts where the battery connects to the vacuum cleaner, it may spark if metal objects touch this area.
- Store the charger indoors in a cool, dry place, not outside.
- Charging or storing the vacuum cleaner at temperatures outside may damage the battery and cause fire.

PARTS LIST

It is important to know your vacuum cleaner's parts to use it safely. See this list below and if any parts are missing contact us.

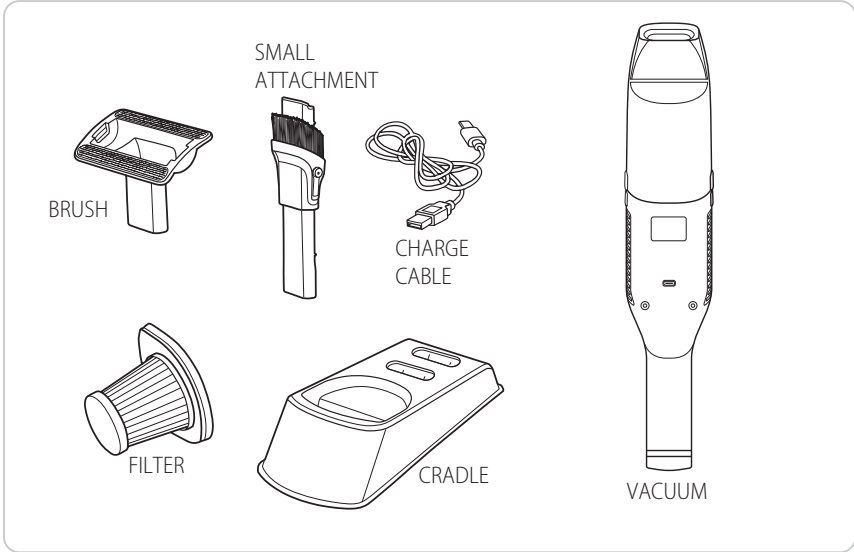

COMPONENTS

- 1 Power Button
- 2 Nozzle
- 3 Release Button
- 4 Filter Canister
- 5 USBC Port
- 6 USBC Cable

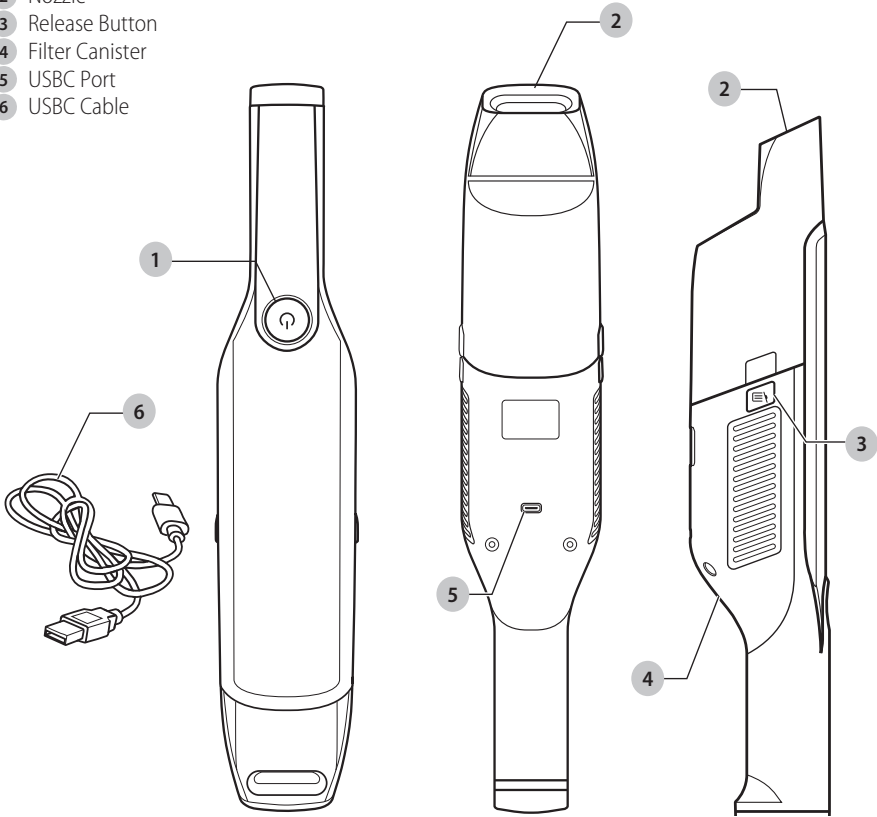

USING ATTACHMENTS

For cleaning small spaces, use the small attachment.

For dirt on a flat surface, attach the brush to the vacuum cleaner nozzle.

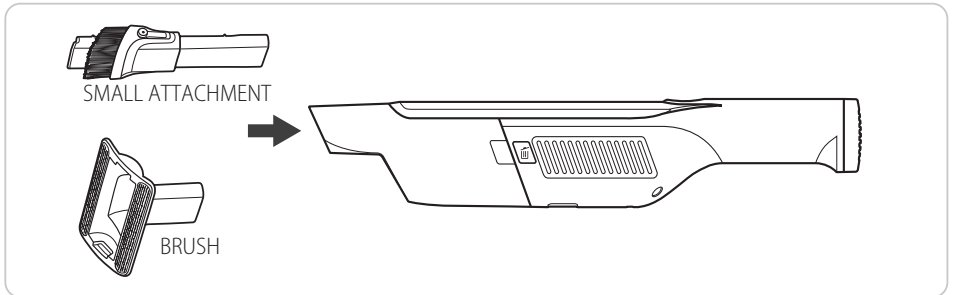

CHARGING THE VACUUM

1. Turn vacuum off using POWER BUTTON.
2. Insert CHARGE CABLE into the USB PORT on the vacuum
3. Plug the CHARGE CABLE into any USB 2 power (5 volt 2 amperage laptop, phone charger etc.).
4. Allow at least 3.5 hours for a full charge.

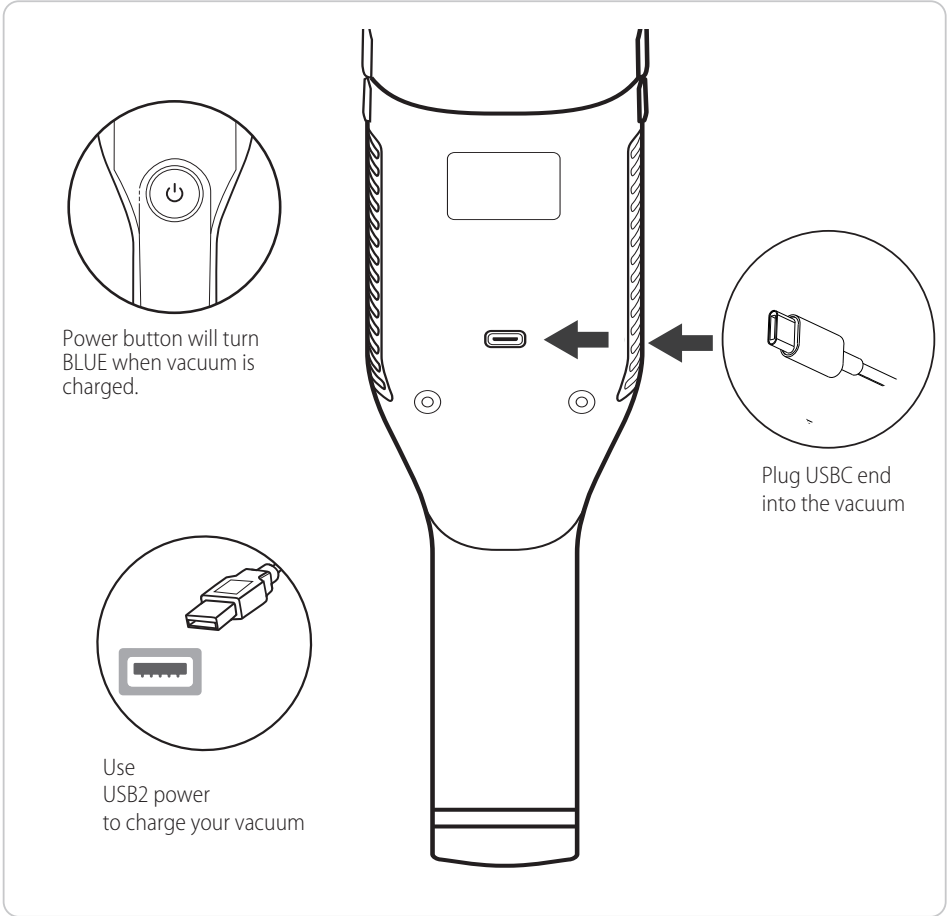

CLEANING THE FILTER INSIDE FILTER CANISTER

1. Turn off the vacuum and depress the RELEASE BUTTON to open FILTER CANISTER.
2. Pull out FILTER and empty the FILTER CANISTER into the trash.
3. Wash FILTER with warm water and allow FILTER to dry.
4. Reinstall FILTER and FILTER CANISTER (be sure FILTER CANISTER is locked into the vacuum)

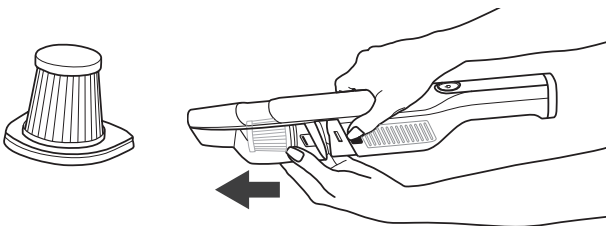

PROBLEM SOLVING

PROBLEM	POSSIBLE CAUSE	SOLUTION
Vacuum will not power on	Battery may be low	Recharge battery
	Power button	Depress button fully
Battery not charging	Battery may be low	Recharge battery
	Dirt on battery connection	Clean connections with wet rag
	Power cable not installed correctly	Install properly
Vacuum not sucking	Filter canister full	Remove and clean filter
	Filter canister loose	Reinstall cannister

MAINTENANCE

▲ WARNING: remove battery and unplug before any cleaning.

1. Do not use harsh cleaners. Wipe with a clean damp cloth and dry.
2. Never put the vacuum under water while cleaning.
3. Do not try to fix or open up the inside parts of the vacuum.



DISPOSAL

To protect the environment and human health, do not throw into the trash. Send it to an electronics waste recycle organization.



HELP & CONTACT

If you need help or have questions or problems about this product our support team is ready to help. Simply send us an email with your questions, photos or videos. We will get back to you as soon as possible. Contact: support@olvystore.com

Gebbruikershandleiding

Draadloze Handstofzuiger

Model: SY-V02

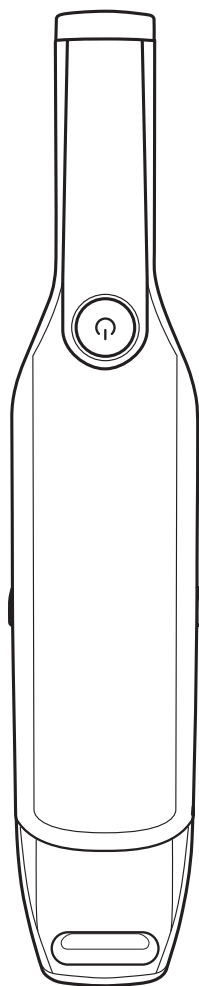

Olvy

BEWAAR DEZE HANDLEIDING!

INLEIDING

Bedankt voor het kopen van deze stofzuiger. Dit product is gemaakt van kwaliteitsmaterialen en is ontworpen om lang mee te gaan. **Lees deze handleiding volledig.** Als je dit niet doet, kan dat leiden tot letsel.

Kenmerken

- Oplaadbaar
- Eenvoudige reiniging
- HEPA-filter
- Hoge en lage instellingen
- Twee accessoires

Specificaties

- Bedrijfstijd: 10 minuten (hoog), 20 minuten (laag)
- Oplaadtijd: 3-5 uur
- Batterijcapaciteit: 2000 milli Ampère-uur
- Motorvermogen: 65 Watt

VEILIGHEIDSSYMBOLEN

▲ WAARSCHUWING: gevaarlijk **kan** leiden tot **letsel**.



SCHOK

BASISVEILIGHEID

- Deze stofzuiger mag gebruikt worden door mensen van 8 jaar en ouder.
- Houd het apparaat en de kabel buiten bereik van kinderen onder de 8 jaar.
- Dit apparaat is alleen voor **persoonlijk** gebruik en niet voor commercieel gebruik.
- Gebruik het niet buitenshuis.
- Koppel altijd de stekker los en verwijder de batterij voordat je gaat schoonmaken.
- Plaats het niet in water of andere vloeistoffen.
- Gebruik het niet als de stofzuiger, batterij, kabel, oplader of stekker beschadigd is, neem contact op met de fabrikant.
- Als de kabel, batterij of oplader beschadigd is, moet deze door de fabrikant worden vervangen.
- Gebruik de stofzuiger niet om chemicaliën op te ruimen.
- Als de stofzuiger vastloopt, trek de stekker eruit, demonteer de belangrijkste onderdelen en verwijder voorzichtig de blokkade.
- Gebruik geen accessoires anders dan die bij de stofzuiger zijn geleverd.
- Raak de oplader, opladerstekker en oplaadterminals niet aan met natte handen.
- Plaats geen voorwerpen in openingen.
- Houd de stofzuiger vrij van stof, pluis, haar en alles wat de luchtstroom kan verminderen.
- Houd haar, losse kleding, vingers en alle delen van het lichaam uit de buurt van openingen en bewegende delen.
- Zet de stofzuiger uit voordat je de accessoires aansluit.
- Gebruik het niet zonder filters op hun plaats.
- Gebruik deze oplaadadapter niet met een ander product of probeer dit product op te laden met een andere oplaadadapter.
- Pas het apparaat niet aan, dit kan brand, explosie of letsel veroorzaken.
- Om schade aan de vloer of het tapijt te voorkomen, laat de stofzuiger niet lange tijd op één plek draaien.



- Pak geen harde of scherpe voorwerpen op, zoals glas, spijkers, schroeven of munten, die de stofzuiger kunnen beschadigen.
- Om schade aan de batterijen te voorkomen, gebruik de stofzuiger niet terwijl deze aan het opladen is.
- Gebruik de stofzuiger niet bij zeer hoge temperaturen. Blootstelling aan temperaturen boven 26F(130C) kan ervoor zorgen dat de batterij explodeert.
- Lekkages van de batterij kunnen verwondingen veroorzaken. Als de vloeistof op de huid komt, was dan snel met water. Als de vloeistof in de ogen komt, spoel ze dan snel met schoon water gedurende ten minste 10 minuten. Zoek medische hulp.
- Hoewel er geen schok is bij het aanraken van metalen delen waar de batterij op de stofzuiger aansluit, kan er een brandwond optreden als metalen voorwerpen dit gebied aanraken.
- Bewaar de oplader binnen op een koele, droge plaats, niet buiten.
- Onjuist opladen of de stofzuiger opslaan bij temperaturen buiten kan de batterij beschadigen en het risico op brand verhogen.

ONDERDELENLIJST

Het is belangrijk om de onderdelen van je stofzuiger te kennen. Bekijk deze lijst voordat je je stofzuiger gebruikt. Als er een onderdeel ontbreekt, neem dan contact op met de winkel.

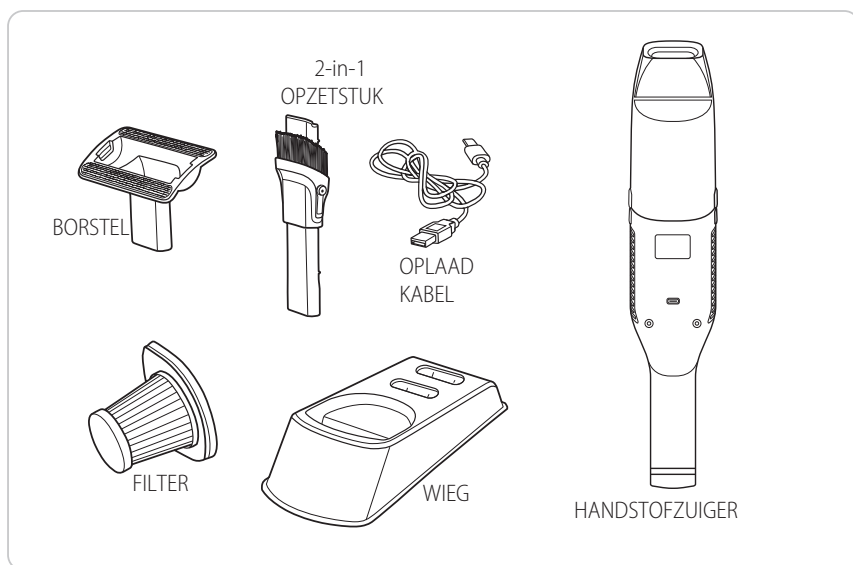

COMPONENTS

- 1 Aan/Uit-knop
- 2 Mondstuk
- 3 Ontgrendelknop
- 4 Filtercontainer
- 5 USB-C-poort
- 6 USB-C-kabel

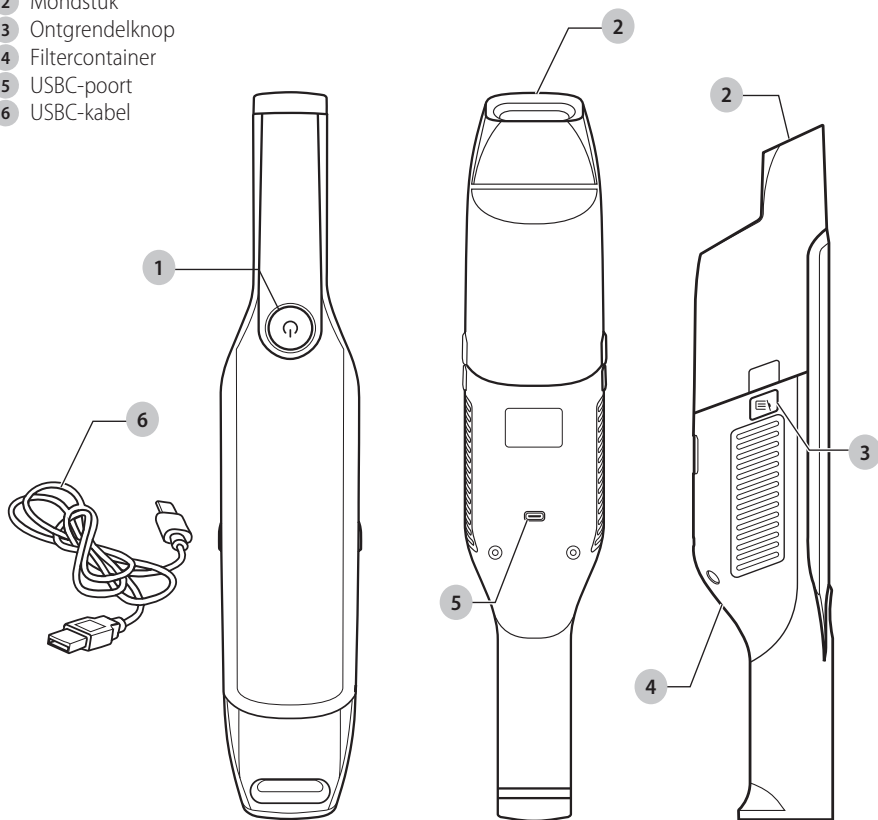

Gebruik OPZETSTUKKEN

Voor het reinigen van smalle ruimtes gebruik je het kleine opzetstuk.

Voor vuil op vlakke oppervlakken bevestig je de borstel op het stofzuigermondstuk.

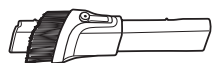

KLEIN GEREEDSCHAP

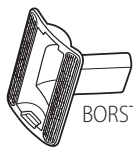

BORSTEL

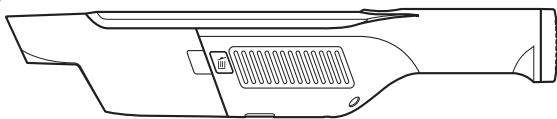

DE VACUUM OPLADEN

1. Schakel de stofzuiger uit met de AAN/UIT-KNOP.
2. Steek de OPLADKABEL in de USB-POORT van de stofzuiger.
3. Sluit de OPLADKABEL aan op een USB 2 stroombron (laptop van 5 volt 2 Amp, telefoonoplader, enz.).
4. Laad 3,5 uur op voor een volle lading.

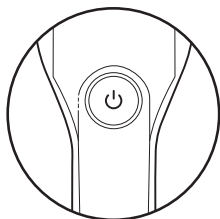

De aan/uit-knop zal BLAUW tonen wanneer de stofzuiger is opgeladen.

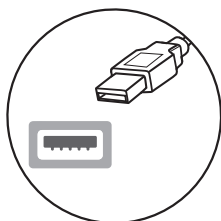

Gebruik USB2-voeding om uw stofzuiger op te laden

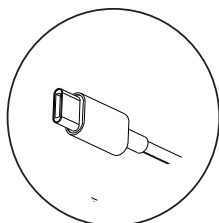
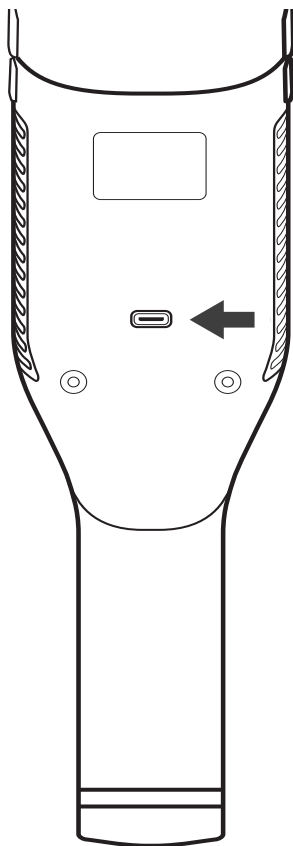

Steek de USB-C-eind in de stofzuiger

DE FILTER IN DE FILTERCILINDER REINIGEN

1. Schakel de stofzuiger uit en druk op de ONTSNAPPEN KNOP om de FILTERCILINDER te openen.
2. Haal de FILTER eruit en leeg de FILTERCILINDER in de prullenbak.
3. Was de FILTER met warm water en laat de FILTER drogen.
4. Plaats de FILTER en de FILTERCILINDER terug (zorg ervoor dat de FILTERCILINDER goed in de stofzuiger is vergrendeld)

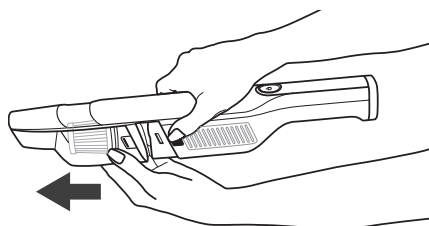
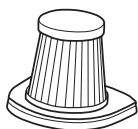

PROBLEEMOPLOSSING

PROBLEEM	MOGELIJKE OORZAAK	OPLOSSING
Stofzuiger gaat niet aan	Batterij kan zwak zijn	Laad de batterij op
	Aan/uit-knop	Druk de knop volledig in
Batterij laadt niet op	Batterij kan zwak zijn	Laad de batterij op
	Vuil op de batterij	Maak schoon met een vochtige doek
	Voedingskabel niet correct geïnstalleerd	Correct installeren
Stofzuiger zuigt niet	Filtercontainer vol	Verwijder en reinig het filter
	Filtercontainer los	Installeer de container opnieuw

Onderhoud

▲ WAARSCHUWING: haal de batterij van de stroom voordat u gaat schoonmaken.

1. Gebruik geen sterke reinigingsmiddelen. Veeg af met een schone, vochtige doek en droog.
2. Zet de stofzuiger nooit onder water tijdens het schoonmaken.
3. Veeg schoon.
4. Alle andere servicewerkzaamheden moeten worden uitgevoerd door een erkende servicemedewerker.



AFVALVERWERKING

Om de gezondheid van mensen en het milieu te beschermen, gooi de stofzuiger niet in de prullenbak. Recycle altijd of breng het naar een elektronisch afvalverwerker.



HULP & CONTACT

Als u hulp nodig heeft of vragen heeft over dit product, of als u problemen ondervindt, staan wij klaar om te helpen. Stuur ons een e-mail met uw vraag of een foto/video indien nodig. We nemen zo snel mogelijk contact met u op. Contact: support@olvystore.com

Benutzerhandbuch

Handstaubsauger

Modell: SY-V02

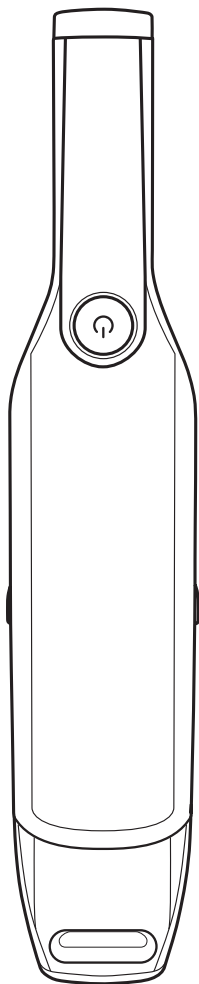

Olvy

BEWAHREN SIE DIESEN HANDBUCH!

EINFÜHRUNG

Vielen Dank, dass Sie diesen Staubsauger gekauft haben. Dieses Produkt besteht aus hochwertigen Materialien.
Bitte lesen Sie dieses Handbuch.

Merkmale

- Wiederaufladbar
- Einfache Reinigung
- HEPA-Filter
- Hohe und niedrige Einstellungen
- Zwei Zubehörteile

Spezifikationen

Betriebszeit: 10 Minuten (hoch), 20 Minuten (niedrig)
Ladezeit: 3-5 Stunden
Batteriekapazität: 2000 Milliampere-Stunden
Motorleistung: 65 Watt

SICHERHEITSSYMBOLS

▲ WARNUNG: gefährlich könnte zu Verletzungen führen.



ELEKTRISCHER
SCHOCK

SICHERHEIT

- Dieser Staubsauger darf von Personen ab 8 Jahren verwendet werden.
- Halten Sie das Gerät und das Kabel außerhalb der Reichweite von Kindern unter 8 Jahren.
- Dieses Gerät ist nur für **den persönlichen** Gebrauch bestimmt und nicht für den gewerblichen Einsatz.
- Verwenden Sie es nicht im Freien.
- Trennen Sie immer den Stecker und entfernen Sie den Akku vor der Reinigung.
- Stellen Sie es nicht in Wasser oder andere Flüssigkeiten.
- Verwenden Sie es nicht, wenn der Staubsauger, der Akku, das Kabel, das Ladegerät oder der Stecker beschädigt sind; wenden Sie sich an den Hersteller.
- Wenn das Kabel, der Akku oder das Ladegerät beschädigt ist, muss es vom Hersteller ersetzt werden.
- Verwenden Sie den Staubsauger nicht, um Chemikalien aufzunehmen.
- Wenn der Staubsauger blockiert ist, ziehen Sie den Stecker, zerlegen Sie die Hauptkomponenten und entfernen Sie vorsichtig die Blockade.
- Verwenden Sie keine anderen Zubehörteile als die, die mit dem Staubsauger geliefert werden.
- Berühren Sie das Ladegerät, den Ladeanschluss und die Ladeanschlüsse nicht mit nassen Händen.
- Legen Sie keine Gegenstände in die Öffnungen.
- Halten Sie den Staubsauger frei von Staub, Fusseln, Haaren und allem, was den Luftstrom verringern könnte.
- Halten Sie Haare, lockere Kleidung, Finger und alle Körperteile von Öffnungen und beweglichen Teilen fern.
- Schalten Sie den Staubsauger aus, bevor Sie Zubehör anschließen.
- Verwenden Sie ihn nicht ohne eingesetzte Filter.
- Verwenden Sie diesen Ladeadapter nicht mit einem anderen Produkt oder versuchen Sie nicht, dieses Produkt mit einem anderen Ladeadapter aufzuladen.
- Modifizieren Sie das Gerät nicht; dies kann zu Feuer, Explosion oder Verletzungen führen.
- Um Schäden an Böden oder Teppichen zu vermeiden, lassen Sie den Staubsauger nicht längere Zeit an einem Ort laufen.
- Heben Sie keine harten oder scharfen Gegenstände auf, wie Glas, Nägel, Schrauben oder Münzen, die den Staubsauger beschädigen könnten.
- Um Schäden an den Batterien zu vermeiden, verwenden Sie den Staubsauger nicht, während er aufgeladen wird.
- Verwenden Sie den Staubsauger nicht bei sehr hohen Temperaturen. Eine Exposition gegenüber Temperaturen über 26F(130C) kann dazu führen, dass der Akku explodiert.
- Leckagen aus dem Akku können Verletzungen verursachen. Wenn die Flüssigkeit mit der Haut in Kontakt kommt, waschen Sie sie schnell mit Wasser ab. Wenn die Flüssigkeit in die Augen gelangt, spülen Sie sie schnell mindestens 10 Minuten lang mit klarem Wasser aus. Suchen Sie medizinische Hilfe.

- Obwohl es keinen Schock gibt, wenn man die Metallteile berührt, wo der Akku mit dem Staubsauger verbunden ist, kann es Funken geben, wenn Metallobjekte diesen Bereich berühren.
- Lagern Sie das Ladegerät drinnen an einem kühlen, trockenen Ort, nicht draußen.
- Das Laden oder Lagern des Staubsaugers bei Temperaturen außerhalb kann den Akku beschädigen und Feuer verursachen.

TEILELISTE

Es ist wichtig, die Teile Ihres Staubsaugers zu kennen, um ihn sicher zu benutzen. Sehen Sie sich diese Liste unten an und kontaktieren Sie uns, wenn Teile fehlen.

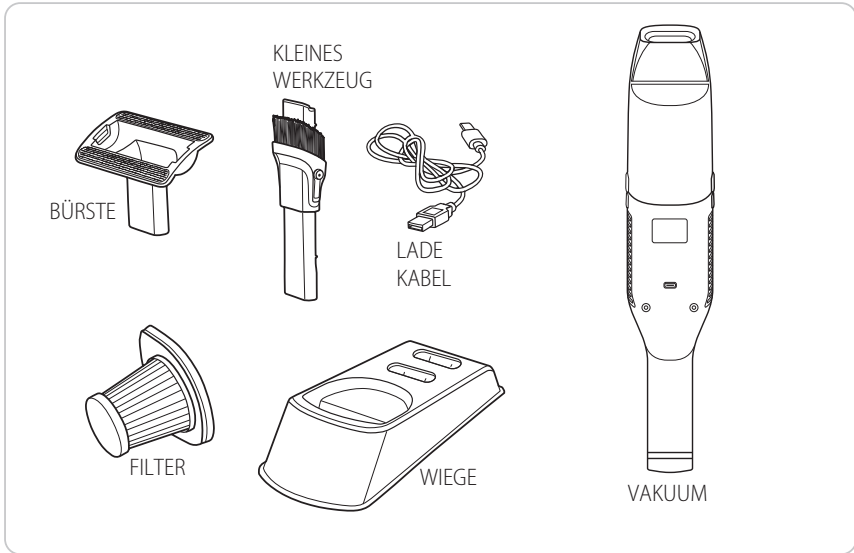

KOMPONENTEN

- 1 Ein/Aus-Taste
- 2 Düse
- 3 Freigabetaste
- 4 Filterbehälter
- 5 USB-C-Anschluss
- 6 USB-C-Kabel

g attachments

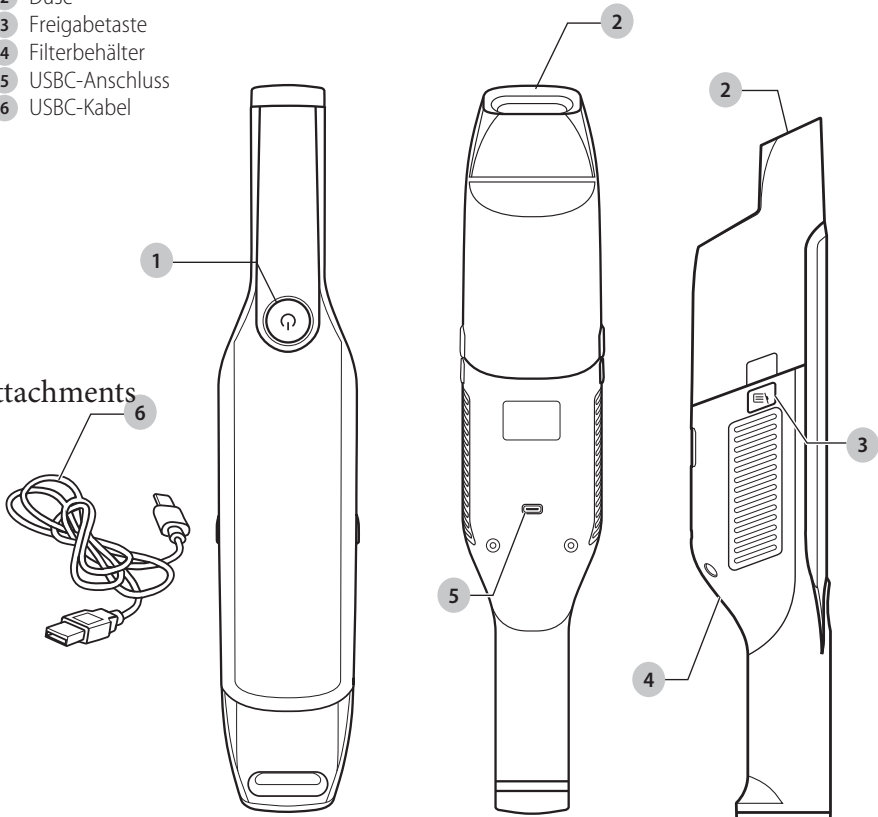

VERWENDUNG VON ANHÄNGEN

Wenn Sie kleine Räume reinigen müssen, befestigen Sie das KLEINE WERKZEUG an der StaubsaugerDÜSE. Wenn Sie viel Schmutz haben, befestigen Sie die BÜRSTE an der StaubsaugerDÜSE.

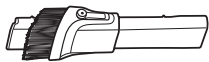

KLEINES WERKZEUG

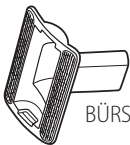

BÜRSTE

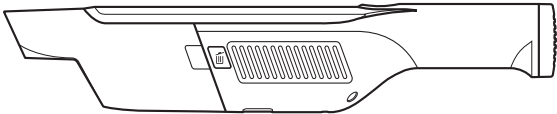

AUFLADEN DES STAUBSAUGERS

1. Schalten Sie den Staubsauger mit der EIN/AUS-TASTE aus.
2. Stecken Sie das LADEKABEL in den USB-ANSCHLUSS des Staubsaugers.
3. Schließen Sie das LADEKABEL an eine beliebige USB 2-Stromquelle (5 Volt, 2 Ampere Laptop, Handy-Ladegerät usw.) an.
4. Lassen Sie das Gerät mindestens 3,5 Stunden lang aufladen.

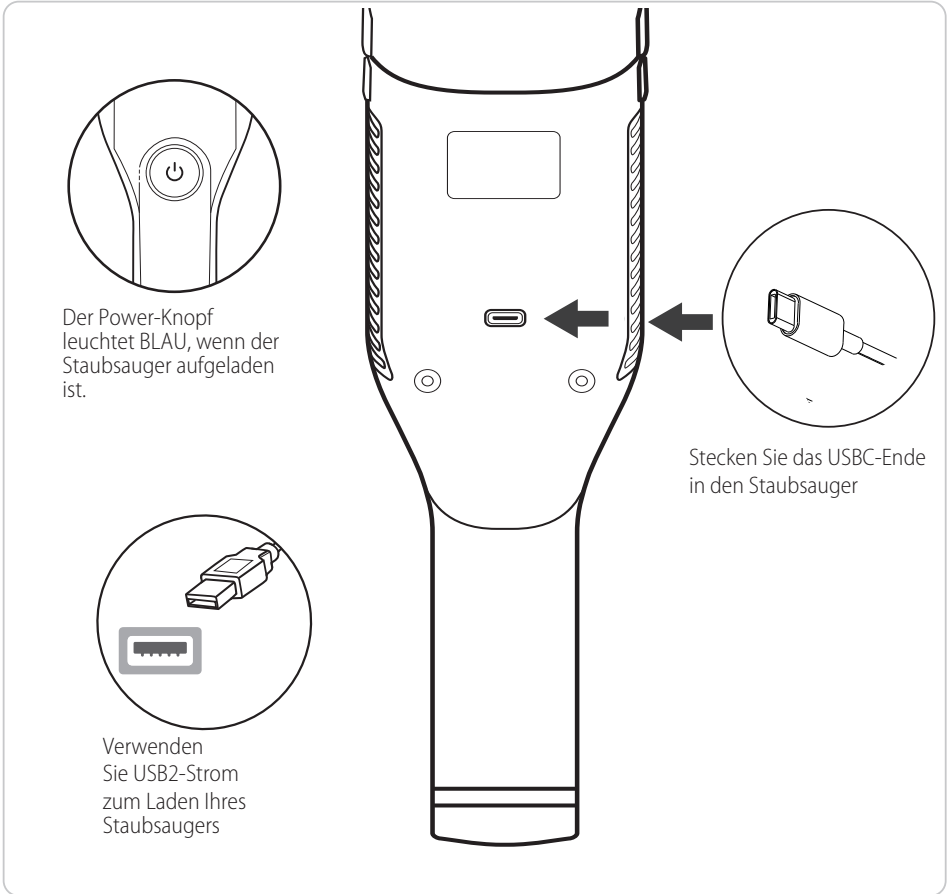

REINIGUNG DES FILTERS IM FILTERBEHÄLTER

1. Schalten Sie den Staubsauger aus und drücken Sie die FREIGABETASTE, um den FILTERBEHÄLTER zu öffnen.
2. Ziehen Sie den FILTER heraus und leeren Sie den FILTERBEHÄLTER in den Müll.
3. Waschen Sie den FILTER mit warmem Wasser und lassen Sie ihn trocknen.
4. Bauen Sie den FILTER und den FILTERBEHÄLTER wieder ein (stellen Sie sicher, dass der FILTERBEHÄLTER im Staubsauger verriegelt ist)

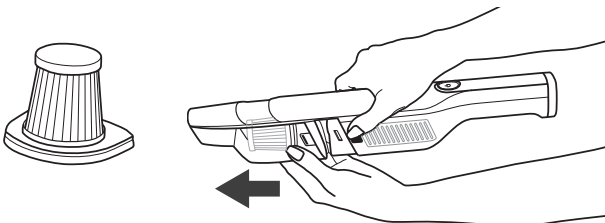

PROBLEMLÖSUNG

PROBLEM	MÖGLICHE URSACHE	LÖSUNG
Staubsauger lässt sich nicht einschalten	Batterie könnte schwach sein	Batterie aufladen
	Einschalttaste	Taste vollständig drücken
Batterie lädt nicht	Batterie könnte schwach sein	Batterie aufladen
	Schmutz an der Batterieverbindung	Verbindungen mit einem feuchten Tuch reinigen
	Stromkabel nicht richtig installiert	Richtig installieren
Staubsauger saugt nicht	Filterbehälter voll	Filter entfernen und reinigen
	Filterbehälter locker	Behälter erneut installieren

Wartung

Entfernen Sie die Batterie und ziehen Sie den Stecker, bevor Sie mit der Reinigung beginnen.

1. Verwenden Sie keine scharfen Reiniger.
2. Wischen Sie mit einem sauberen, feuchten Tuch und trocknen Sie es ab.
3. Stellen Sie den Staubsauger beim Reinigen niemals ins Wasser.
4. Versuchen Sie nicht, die inneren Teile des Staubsaugers zu reparieren oder zu öffnen.

ENTSORGUNG

Um die Umwelt und die Gesundheit der Menschen zu schützen, werfen Sie es nicht in den Müll. Schicken Sie es an eine Organisation zur Wiederverwertung von Elektronikschrott.



HILFE & KONTAKT

Wenn Sie Hilfe benötigen oder Fragen oder Probleme zu diesem Produkt haben, ist unser Support-Team bereit zu helfen. Senden Sie uns einfach eine E-Mail mit Ihren Fragen, Fotos oder Videos. Wir werden uns so schnell wie möglich bei Ihnen melden. Kontakt: support@olvystore.com

Manuel de l'utilisateur

Aspirateur sans fil portatif

Modèle : SY-V02

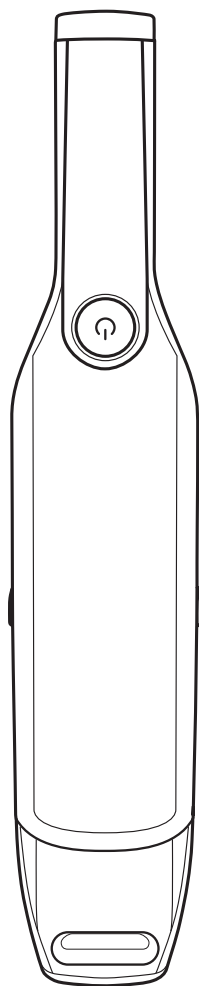

Olvy

CONSERVEZ CE MANUEL !

INTRODUCTION

Merci d'avoir acheté cet aspirateur. Ce produit est fabriqué à partir de matériaux de qualité. **Veillez lire ce manuel.**

Caractéristiques

- Rechargeable
- Nettoyage facile
- Filtre HEPA
- Réglages haut et bas
- Deux accessoires

Spécifications

- Temps de fonctionnement : 10 minutes (élevé), 20 minutes (bas)
- Temps de charge : 3-5 heures
- Capacité de la batterie : 2000 milliampères-heures
- Puissance du moteur : 65 Watts

SYMBOLES DE SÉCURITÉ

▲ AVERTISSEMENT : dangereux pourrait entraîner des blessures.



CHOC
ÉLECTRIQUE

SECURITÉ

- Ce aspirateur peut être utilisé par des personnes âgées de 8 ans et plus.
- Gardez l'appareil et le câble hors de portée des enfants de moins de 8 ans.
- Cet appareil est destiné à un usage **personnel** uniquement et non à un usage commercial.
- Ne l'utilisez pas à l'extérieur.
- Débranchez toujours la prise et retirez la batterie avant de nettoyer.
- Ne le placez pas dans l'eau ou d'autres liquides.
- N'utilisez pas si l'aspirateur, la batterie, le câble, le chargeur ou la prise sont endommagés ; contactez le fabricant.
- Si le câble, la batterie ou le chargeur est endommagé, il doit être remplacé par le fabricant.
- N'utilisez pas l'aspirateur pour nettoyer des produits chimiques.
- Si l'aspirateur est bloqué, débranchez-le, démontez les composants principaux et retirez soigneusement le blocage.
- N'utilisez pas d'accessoires autres que ceux fournis avec l'aspirateur.
- Ne touchez pas le chargeur, la prise du chargeur et les bornes de charge avec des mains mouillées.
- Ne placez pas d'objets dans les ouvertures.
- Gardez l'aspirateur libre de poussière, de peluches, de cheveux et de tout ce qui pourrait réduire le flux d'air.
- Gardez les cheveux, les vêtements amples, les doigts et toutes les parties du corps éloignés des ouvertures et des pièces mobiles.
- Éteignez l'aspirateur avant de connecter des accessoires.
- Ne l'utilisez pas sans filtres en place.
- N'utilisez pas cet adaptateur de charge avec un autre produit ou n'essayez pas de charger ce produit avec un autre adaptateur de charge.
- Ne modifiez pas l'appareil ; cela peut provoquer un incendie, une explosion ou des blessures.
- Pour éviter d'endommager les sols ou les tapis, ne laissez pas l'aspirateur fonctionner au même endroit pendant une longue période.
- Ne ramassez pas d'objets durs ou tranchants, comme du verre, des clous, des vis ou des pièces de monnaie, qui pourraient endommager l'aspirateur.
- Pour éviter d'endommager les batteries, ne pas utiliser l'aspirateur pendant qu'il est en charge.
- Ne pas utiliser l'aspirateur à des températures très élevées. Une exposition à des températures supérieures à 26F(130C) peut provoquer une explosion de la batterie.
- Des fuites de la batterie peuvent causer des blessures. Si le liquide entre en contact avec la peau, lavez-le rapidement avec de l'eau. Si le liquide entre dans les yeux, rincez-les rapidement avec de l'eau propre pendant au moins 10 minutes. Demandez une assistance médicale.



- Bien qu'il n'y ait pas de choc en touchant les pièces métalliques où la batterie se connecte à l'aspirateur, cela peut créer une étincelle si des objets métalliques touchent cette zone.
- Rangez le chargeur à l'intérieur, dans un endroit frais et sec, pas à l'extérieur.
- Charger ou ranger l'aspirateur à des températures extérieures peut endommager la batterie et provoquer un incendie.

LISTE DES Pièces

Il est important de connaître les pièces de votre aspirateur pour l'utiliser en toute sécurité. Consultez cette liste ci-dessous et si des pièces manquent, contactez-nous.

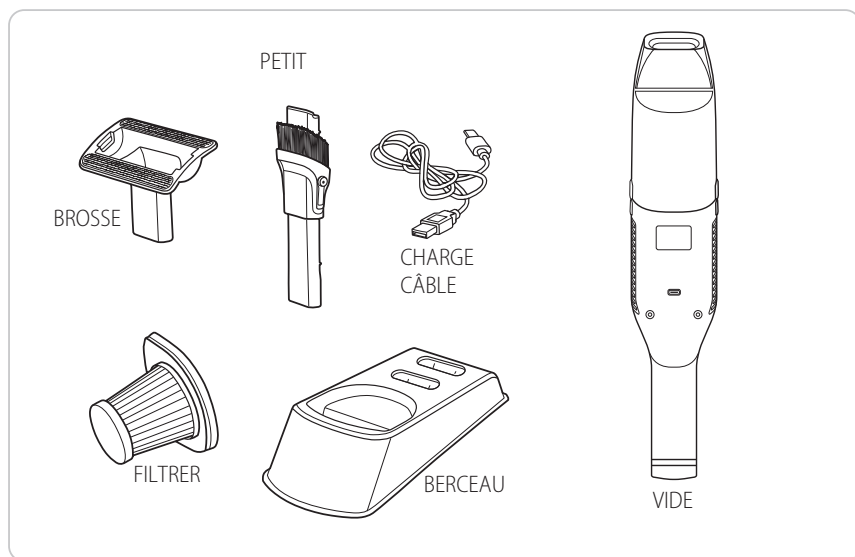

COMPOSANTS

- 1 Bouton d'alimentation
- 2 Buse
- 3 Bouton de libération
- 4 Cartouche de filtre
- 5 Port USB-C
- 6 Câble USB-C

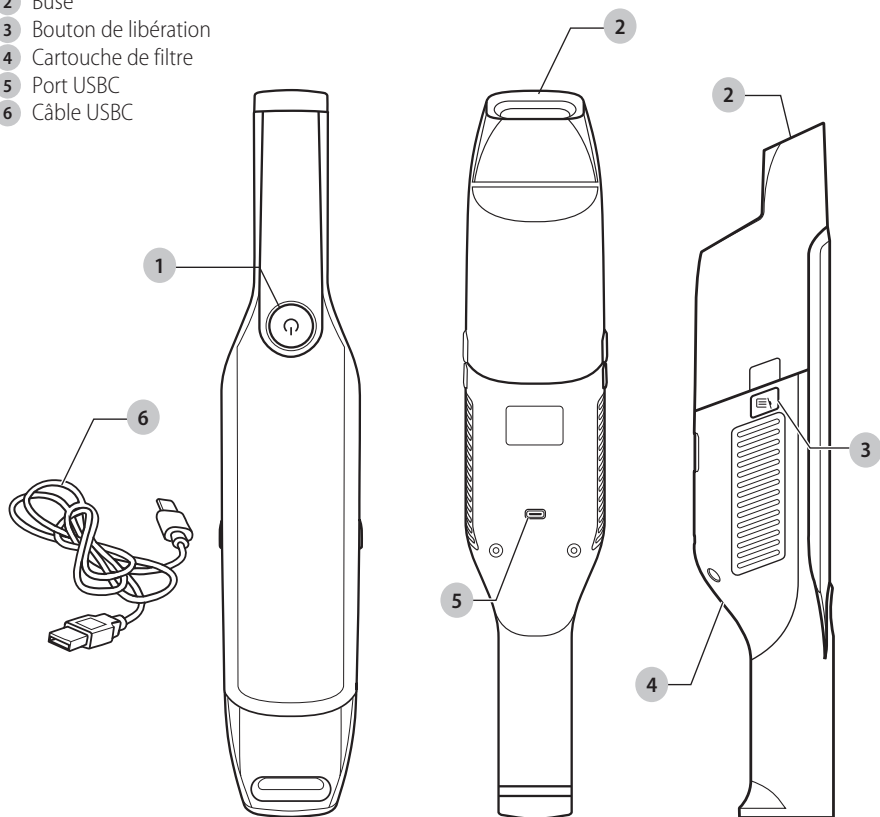

UTILISATION DES PIÈCES JOINTES

Pour nettoyer les petits espaces, utilisez le petit accessoire.

Pour la saleté sur une surface plane, fixez la brosse à l'embout de l'aspirateur.

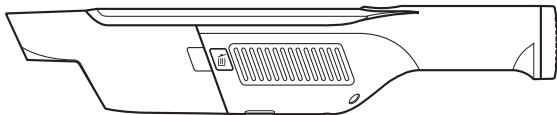
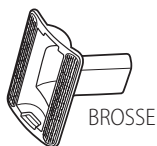
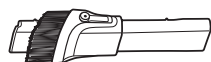

CHARGEMENT DE L'ASPIRATEUR

Éteignez l'aspirateur en utilisant LE BOUTON D'ALIMENTATION.

Insérez LE CÂBLE DE CHARGE dans le PORT USB de l'aspirateur.

Branchez LE CÂBLE DE CHARGE dans n'importe quel port USB 2 (ordinateur portable de 5 volts 2 ampères, chargeur de téléphone, etc.).

Laissez au moins 3,5 heures pour une charge complète.

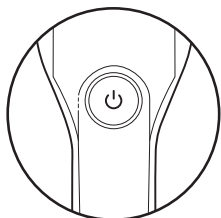

Le bouton d'alimentation devient BLEU lorsque l'aspirateur est chargé.

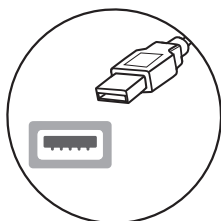

Utilisez l'alimentation USB2 pour charger votre aspirateur

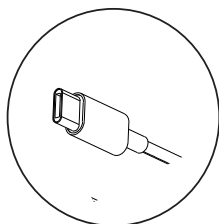
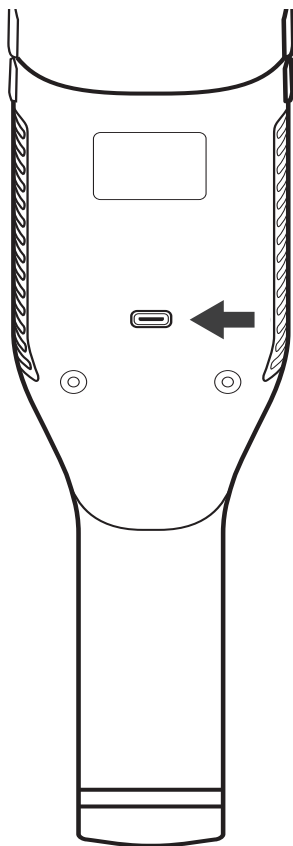

Branchez l'extrémité USB-C dans l'aspirateur

NETTOYAGE DU FILTRE À L'INTÉRIEUR DU RÉSERVOIR DE FILTRE

1. Éteignez l'aspirateur et appuyez sur le BOUTON DE DÉVERROUILLAGE pour ouvrir le RÉSERVOIR DE FILTRE.
2. Retirez le FILTRE et videz le RÉSERVOIR DE FILTRE dans la poubelle.
3. Lavez le FILTRE à l'eau tiède et laissez-le sécher.
4. Réinstallez le FILTRE et le RÉSERVOIR DE FILTRE (assurez-vous que le RÉSERVOIR DE FILTRE est bien verrouillé dans l'aspirateur)

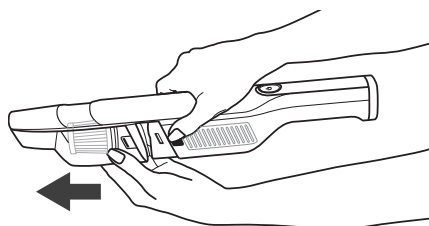
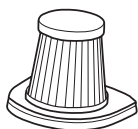

RÉSOLUTION DE PROBLÈMES

PROBLÈME	CAUSE POSSIBLE	SOLUTION
L'aspirateur ne s'allume pas	La batterie peut être faible	Rechargez la batterie
	Bouton d'alimentation	Appuyez complètement sur le bouton
La batterie ne se charge pas	La batterie peut être faible	Rechargez la batterie
	Saleté sur la connexion de la batterie	Nettoyez les connexions avec un chiffon humide
	Câble d'alimentation mal installé	Installez correctement
L'aspirateur ne aspire pas	Le filtre est plein	Retirez et nettoyez le filtre
	Le filtre est mal fixé	Réinstallez le filtre

Entretien

Avertissement : retirez la batterie et débranchez avant tout nettoyage.

1. N'utilisez pas de nettoyants agressifs. Essayez avec un chiffon propre et humide, puis séchez.
2. Ne plongez jamais l'aspirateur dans l'eau pendant le nettoyage.
3. Ne tentez pas de réparer ou d'ouvrir les parties internes de l'aspirateur.



ÉLIMINATION

Pour protéger l'environnement et la santé humaine, ne jetez pas à la poubelle. Envoyez-le à une organisation de recyclage des déchets électroniques.



AIDE & CONTACT

Si vous avez besoin d'aide ou si vous avez des questions ou des problèmes concernant ce produit, notre équipe de support est prête à vous aider. Envoyez-nous simplement un e-mail avec vos questions, photos ou vidéos. Nous vous répondrons dès que possible. Contact : support@olvystore.com

Manual del Usuario

Aspiradora Inalámbrica de Mano

Modelo: SY-V02

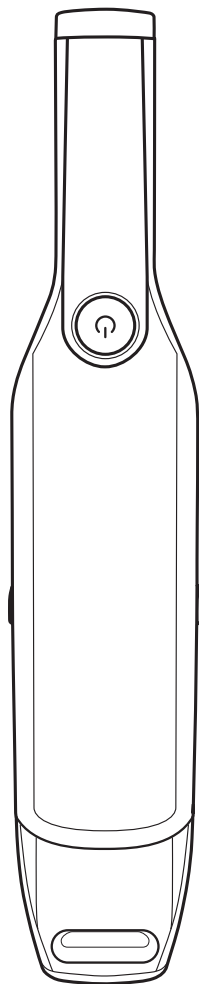

Olvy

¡CONSERVE ESTE MANUAL!

INTRODUCCIÓN

Gracias por comprar esta aspiradora. Este producto está hecho de materiales de calidad. **Por favor, lea este manual.**

Características

- Carga recargable
- Fácil de limpiar
- Filtro HEPA
- Configuraciones alta y baja
- Dos accesorios

Especificaciones

- Tiempo de funcionamiento: 10 minutos (alto), 20 minutos (bajo)
- Tiempo de carga: 3-5 horas
- Capacidad de la batería: 2000 miliamperios hora
- Potencia del motor: 65 Vatios

SÍMBOLOS DE SEGURIDAD

▲ ADVERTENCIA: *peligroso podría resultar en lesiones.*



**DESCARGA
ELÉCTRICA**

SEGURIDAD

- Este aspirador puede ser utilizado por personas de 8 años en adelante.
- Mantenga el aparato y el cable fuera del alcance de los niños menores de 8 años.
- Este aparato es solo para **uso personal** y no para uso comercial.
- No lo use al aire libre.
- Siempre desconecte el enchufe y retire la batería antes de limpiar.
- No lo coloque en agua u otros líquidos.
- No lo use si el aspirador, la batería, el cable, el cargador o el enchufe están dañados; contacte al fabricante.
- Si el cable, la batería o el cargador están dañados, deben ser reemplazados por el fabricante.
- No use el aspirador para limpiar productos químicos.
- Si el aspirador se atasca, desenchúfelo, desmonte los componentes principales y retire cuidadosamente la obstrucción.
- No use accesorios que no sean los suministrados con el aspirador.
- No toque el cargador, el enchufe del cargador y los terminales de carga con las manos mojadas.
- No coloque objetos en las aberturas.
- Mantenga el aspirador libre de polvo, pelusa, cabello y cualquier cosa que pueda reducir el flujo de aire.
- Mantenga el cabello, la ropa suelta, los dedos y todas las partes del cuerpo alejadas de las aberturas y las partes móviles.
- Apague el aspirador antes de conectar accesorios.
- No lo use sin los filtros en su lugar.
- No use este adaptador de carga con otro producto ni intente cargar este producto con otro adaptador de carga.
- No modifique el aparato; esto puede causar fuego, explosión o lesiones.
- Para evitar daños en los pisos o alfombras, no deje el aspirador encendido en un solo lugar por un período prolongado.
- No recoja objetos duros o afilados, como vidrio, clavos, tornillos o monedas, que puedan dañar el aspirador.
- Para evitar daños en las baterías, no use el aspirador mientras se está cargando.
- No use el aspirador a temperaturas muy altas. La exposición a temperaturas superiores a 26F(130C) puede hacer que la batería explote.
- Las fugas de la batería pueden causar lesiones. Si el líquido entra en contacto con la piel, lávelo rápidamente con agua. Si el líquido entra en los ojos, enjuáguelos rápidamente con agua limpia durante al menos 10 minutos. Busque asistencia médica.



- Aunque no hay una descarga al tocar las partes metálicas donde la batería se conecta a la aspiradora, puede chisporrotear si objetos metálicos tocan esta área.
- Guarde el cargador en interiores, en un lugar fresco y seco, no afuera.
- Cargar o almacenar la aspiradora a temperaturas externas puede dañar la batería y causar un incendio.

LISTA DE PIEZAS

Es importante conocer las piezas de tu aspiradora para usarla de manera segura. Consulta esta lista a continuación y si falta alguna pieza, contáctanos.

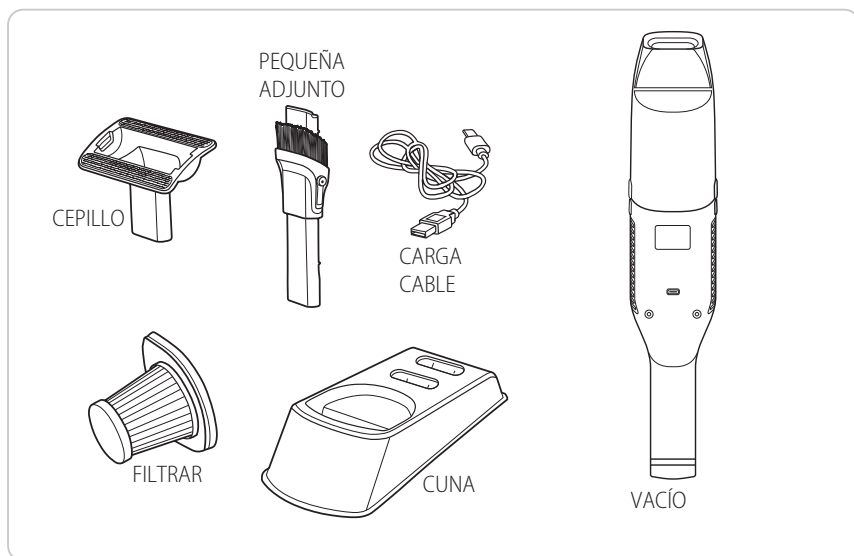

COMPONENTES

- 1 Botón de Encendido
- 2 Boquilla
- 3 Botón de Liberación
- 4 Cartucho de Filtro
- 5 Puerto USB-C
- 6 Cable USB-C

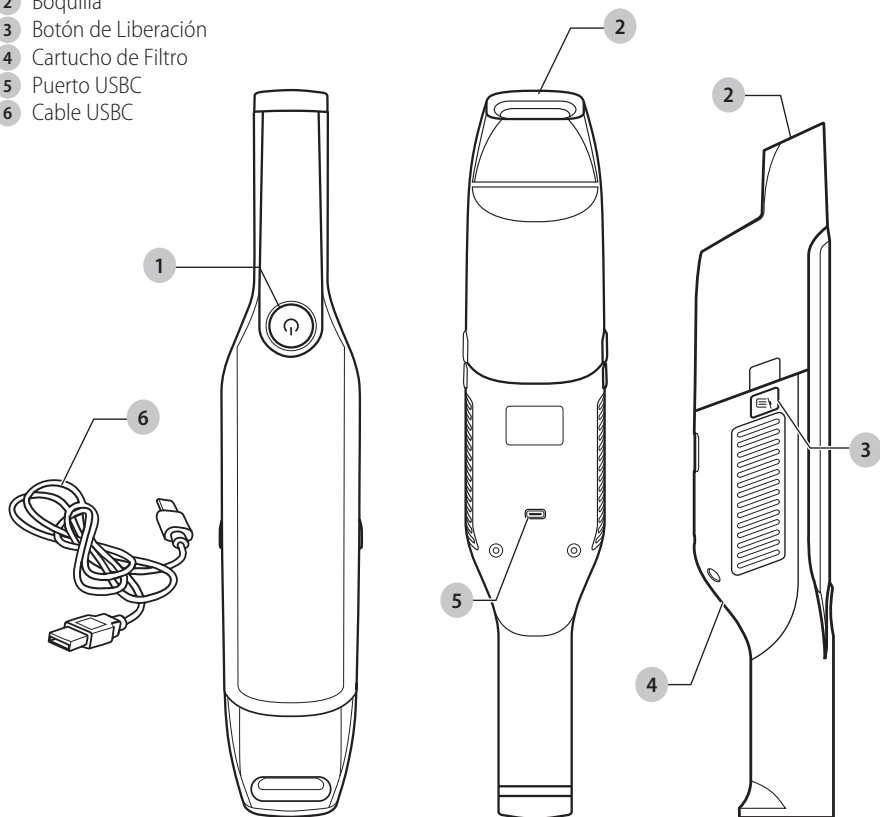

USANDO ADJUNTOS

Para limpiar espacios pequeños, usa el accesorio pequeño.

Para la suciedad en una superficie plana, conecta el cepillo a la boquilla de la aspiradora.

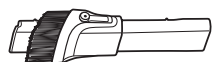

PEQUEÑA ADJUNCIÓN

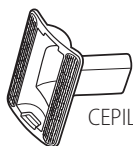

CEPILLO

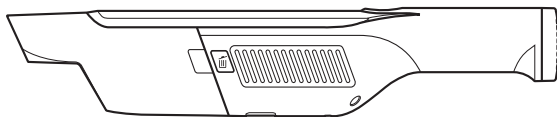

CARGANDO LA ASPIRADORA

Apague la aspiradora usando el BOTÓN DE ENCENDIDO.

Inserte el CABLE DE CARGA en el PUERTO USB de la aspiradora.

Conecte el CABLE DE CARGA a cualquier fuente de poder USB 2 (laptop de 5 voltios y 2 amperios, cargador de teléfono, etc.).

Deje cargar durante al menos 3.5 horas para una carga completa.

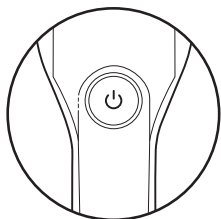

El botón de encendido se volverá AZUL cuando la aspiradora esté cargada.

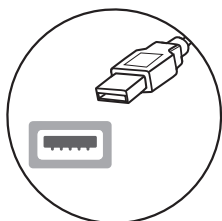

Utilice la alimentación USB2 para cargar su aspiradora

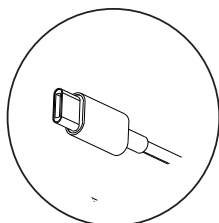
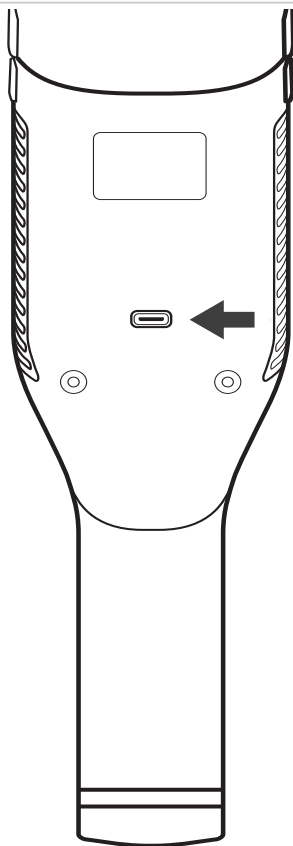

Conecte el extremo USB-C al aspirador

LIMPIEZA DEL FILTRO DENTRO DEL CARTUCHO DEL FILTRO

1. Apague la aspiradora y presione el BOTÓN DE LIBERACIÓN para abrir el CARTUCHO DEL FILTRO.
2. Saque el FILTRO y vacíe el CARTUCHO DEL FILTRO en la basura.
3. Lave el FILTRO con agua tibia y deje que se seque.
4. Vuelva a instalar el FILTRO y el CARTUCHO DEL FILTRO (asegúrese de que el CARTUCHO DEL FILTRO esté bloqueado en la aspiradora)

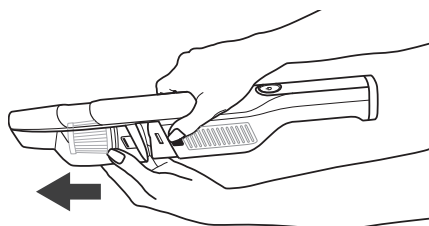
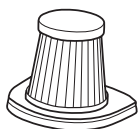

RESOLUCIÓN DE PROBLEMAS

PROBLEMA	CAUSA POSIBLE	SOLUCIÓN
La aspiradora no se enciende	La batería puede estar baja	Recargar la batería
	Botón de encendido	Presione el botón completamente
La batería no se está cargando	La batería puede estar baja	Recargar la batería
	Suciedad en la conexión de la batería	Limpiar las conexiones con un paño húmedo
	Cable de alimentación no instalado correctamente	Instalar correctamente
La aspiradora no succiona	El recipiente del filtro está lleno	Retirar y limpiar el filtro
	El recipiente del filtro está suelto	Reinstalar el recipiente

Mantenimiento

Advertencia: retire la batería y desconéctelo antes de limpiar.

1. No use limpiadores fuertes. Limpie con un paño húmedo y limpio y seque.
2. Nunca sumerja la aspiradora en agua mientras limpia.
3. No intente reparar o abrir las partes internas de la aspiradora.



ELIMINACIÓN

Para proteger el medio ambiente y la salud humana, no lo tire a la basura. Envíelo a una organización de reciclaje de desechos electrónicos.



AYUDA Y CONTACTO

Si necesitas ayuda o tienes preguntas o problemas sobre este producto, nuestro equipo de soporte está listo para ayudarte. Simplemente envíanos un correo electrónico con tus preguntas, fotos o videos. Te responderemos lo antes posible. Contacto: support@olvystore.com

Manuale Utente

Scopa Elettrica Portatile

Modello: SY-V02

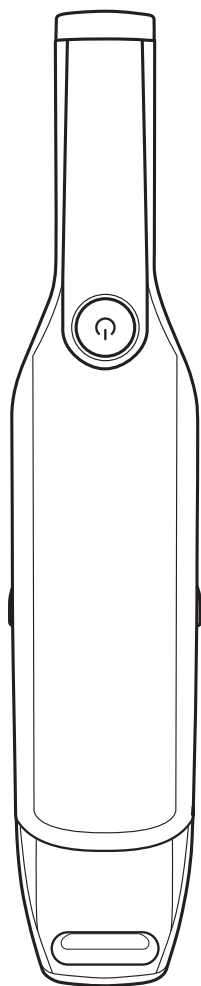

Olvy

CONSERVA QUESTO MANUALE!

INTRODUZIONE

Grazie per aver acquistato questo aspirapolvere. Questo prodotto è realizzato con materiali di qualità. **Si prega di leggere questo manuale.**

Caratteristiche

- Ricaricabile
- Pulizia facile
- Filtro HEPA
- Impostazioni alta e bassa
- Due accessori

Specifiche

- Tempo di funzionamento: 10 minuti (alto), 20 minuti (basso)
- Tempo di ricarica: 3-5 ore
- Capacità della batteria: 2000 milliampere ora
- Potenza del motore: 65 Watt

SIMBOLI DI SICUREZZA

▲ AVVERTENZA: pericoloso potrebbe risultare in lesioni.



SCOSSA
ELETTTRICA

SICUREZZA

- Questo aspirapolvere può essere utilizzato da persone di 8 anni e oltre.
- Tenere l'apparecchio e il cavo fuori dalla portata dei bambini di età inferiore a 8 anni.
- Questo apparecchio è per **uso personale** e non per uso commerciale.
- Non usarlo all'aperto.
- Scollegare sempre la spina e rimuovere la batteria prima di pulire.
- Non immergerlo in acqua o in altri liquidi.
- Non usarlo se l'aspirapolvere, la batteria, il cavo, il caricabatterie o la spina sono danneggiati; contattare il produttore.
- Se il cavo, la batteria o il caricabatterie sono danneggiati, devono essere sostituiti dal produttore.
- Non utilizzare l'aspirapolvere per pulire sostanze chimiche.
- Se l'aspirapolvere si blocca, scollegarlo, smontare i componenti principali e rimuovere con attenzione l'ostruzione.
- Non utilizzare accessori diversi da quelli forniti con l'aspirapolvere.
- Non toccare il caricabatterie, la spina del caricabatterie e i terminali di ricarica con le mani bagnate.
- Non inserire oggetti nelle aperture.
- Tenere l'aspirapolvere libero da polvere, pelucchi, capelli e qualsiasi cosa possa ridurre il flusso d'aria.
- Tenere capelli, vestiti larghi, dita e tutte le parti del corpo lontane dalle aperture e dalle parti in movimento.
- Spegnerne l'aspirapolvere prima di collegare accessori.
- Non usarlo senza filtri in posizione.
- Non utilizzare questo adattatore di ricarica con un altro prodotto o tentare di caricare questo prodotto con un altro adattatore di ricarica.
- Non modificare l'apparecchio; ciò potrebbe causare incendi, esplosioni o infortuni.
- Per evitare danni a pavimenti o tappeti, non lasciare l'aspirapolvere acceso in un solo posto per un lungo periodo.
- Non raccogliere oggetti duri o appuntiti, come vetri, chiodi, viti o monete, che potrebbero danneggiare l'aspirapolvere.
- Per evitare danni alle batterie, non utilizzare l'aspirapolvere mentre è in carica.
- Non utilizzare l'aspirapolvere a temperature molto elevate. L'esposizione a temperature superiori a 26F(130C) può far esplodere la batteria.
- Le perdite dalla batteria possono causare infortuni. Se il liquido entra in contatto con la pelle, lavarolo rapidamente con acqua. Se il liquido entra negli occhi, sciacquarli rapidamente con acqua pulita per almeno 10 minuti. Cercare assistenza medica.



- Anche se non ci sono scosse toccando le parti metalliche dove la batteria si collega all'aspirapolvere, potrebbe scoccare una scintilla se oggetti metallici toccano quest'area.
- Conserva il caricabatterie all'interno in un luogo fresco e asciutto, non all'esterno.
- Caricare o conservare l'aspirapolvere a temperature esterne potrebbe danneggiare la batteria e causare un incendio.

ELENCO DEI PEZZI

È importante conoscere i pezzi del tuo aspirapolvere per usarlo in sicurezza. Vedi l'elenco qui sotto e se mancano dei pezzi contattaci.

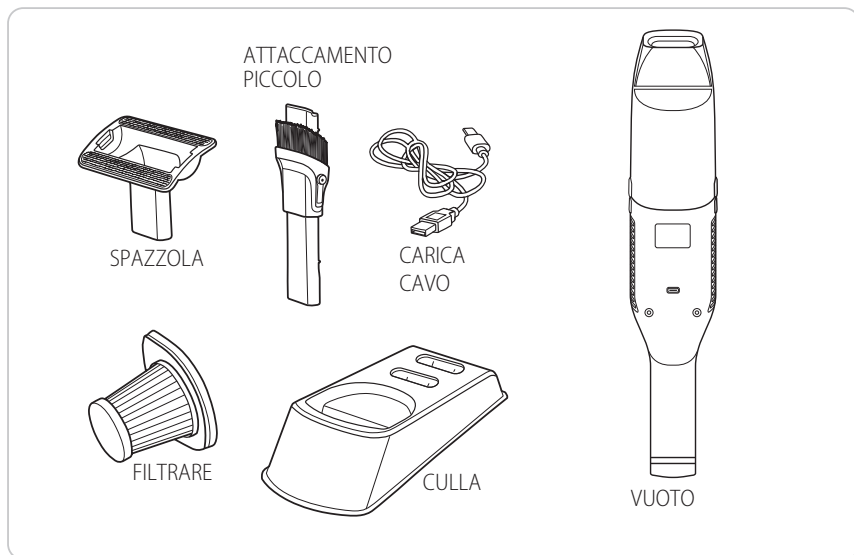

COMPONENTI

- 1 Pulsante di accensione
- 2 Ugello
- 3 Pulsante di rilascio
- 4 Contenitore del filtro
- 5 Porta USB-C
- 6 Cavo USB-C

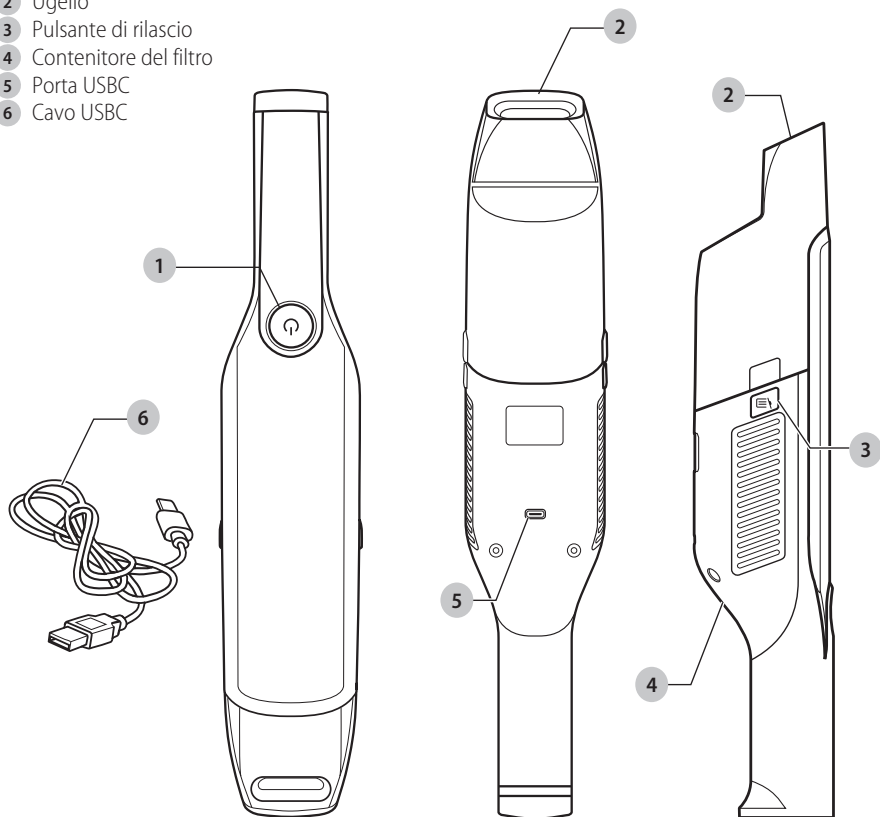

USANDO ALLEGATI

Per pulire spazi piccoli, usa l'accessorio piccolo.

Per sporco su una superficie piana, attacca la spazzola all'ugello dell'aspirapolvere.

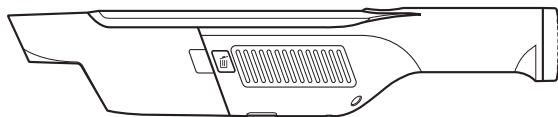
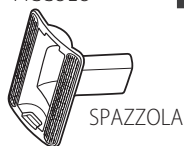
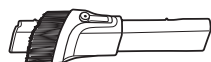

CARICAMENTO DELL'ASPIRAPOLVERE

1. Spegner l'aspirapolvere usando il PULSANTE DI ACCENSIONE.
2. Inserire il CAVO DI CARICA nella PORTA USB dell'aspirapolvere.
3. Collegare il CAVO DI CARICA a qualsiasi alimentatore USB 2 (computer portatile da 5 volt e 2 ampere, caricatore per telefono, ecc.).
4. Attendere almeno 3,5 ore per una carica completa.

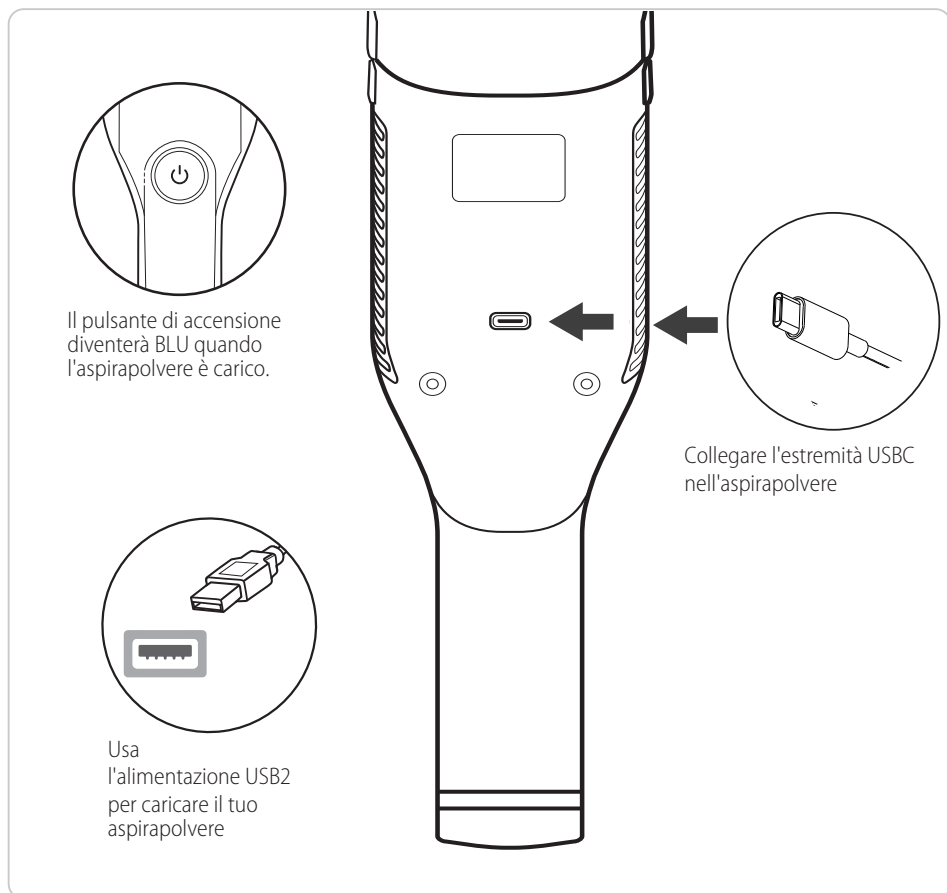

PULIZIA DEL FILTRO ALL'INTERNO DEL CONTENITORE DEL FILTRO

1. Spegni l'aspirapolvere e premi il PULSANTE DI RILASCIO per aprire il CONTENITORE DEL FILTRO.
2. Tira fuori il FILTRO e svuota il CONTENITORE DEL FILTRO nella spazzatura.
3. Lava il FILTRO con acqua calda e lascia asciugare il FILTRO.
4. Reinstalla il FILTRO e il CONTENITORE DEL FILTRO (assicurati che il CONTENITORE DEL FILTRO sia bloccato nell'aspirapolvere)

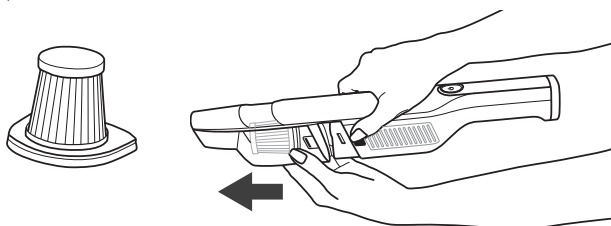

RISOLUZIONE DEI PROBLEMI

PROBLEMA	POSSIBILE CAUSA	SOLUZIONE
L'aspirapolvere non si accende	La batteria potrebbe essere scarica	Ricaricare la batteria
	Pulsante di accensione	Premere il pulsante completamente
Batteria non in carica	La batteria potrebbe essere scarica	Ricaricare la batteria
	Sporczia sulla connessione della batteria	Pulire le connessioni con un panno umido
	Cavo di alimentazione non installato correttamente	Installare correttamente
L'aspirapolvere non aspira	Contenitore del filtro pieno	Rimuovere e pulire il filtro
	Contenitore del filtro allentato	Reinstallare il contenitore

Manutenzione

Attenzione: rimuovere la batteria e scollegare prima di qualsiasi pulizia.

1. Non usare detergenti aggressivi. Pulire con un panno umido e pulito e asciugare.
2. Non mettere mai l'aspirapolvere sotto l'acqua durante la pulizia.
3. Non cercare di riparare o aprire le parti interne dell'aspirapolvere.



SMALTIMENTO

Per proteggere l'ambiente e la salute umana, non gettarlo nella spazzatura. Inviarlo a un'organizzazione di riciclo di rifiuti elettronici.



AIUTO & CONTATTO

Se hai bisogno di aiuto o hai domande o problemi su questo prodotto, il nostro team di supporto è pronto ad aiutarti. Inviaci semplicemente un'email con le tue domande, foto o video. Ti risponderemo il prima possibile. Contatto: support@olvystore.com

Instrukcja obsługi

Reczny Odkurzacz Bezprzewodowy

Model: SY-V02

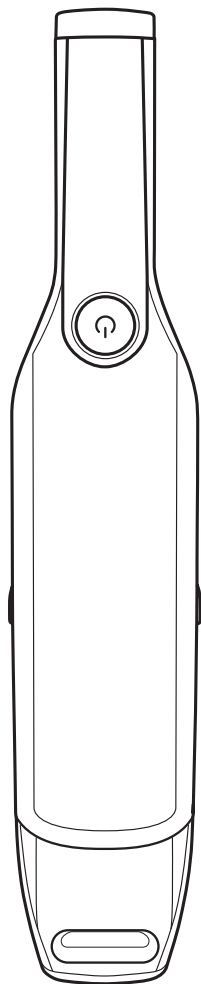

Olvy

ZACHOWAJ TEN PODRĘCZNIK!

WPROWADZENIE

Dziękujemy za zakup tego odkurzacza. Produkt ten jest wykonany z materiałów wysokiej jakości. **Proszę przeczytać ten podręcznik.**

Funkcje

- Ładownalność
- Łatwe czyszczenie
- Filtr HEPA
- Wysokie i niskie ustawienia
- Dwa akcesoria

Specyfikacje

- Czas pracy: 10 minut (wysoki), 20 minut (niski)
- Czas ładowania: 3-5 godzin
- Pojemność baterii: 2000 miliamperogodzin
- Moc silnika: 65 Watów

SYMBOLE BEZPIECZEŃSTWA

▲ **UWAGA:** niebezpieczne **może** prowadzić do **urazu**.



**PORAŻENIE
ELEKTRYCZNE**

BEZPIECZEŃSTWO

- Ten odkurzacz może być używany przez osoby w wieku 8 lat i starsze.
- Trzymaj urządzenie i kabel z dala od dzieci poniżej 8 roku życia.
- To urządzenie jest przeznaczone do **użytku osobistego** i nie do użytku komercyjnego.
- Nie używaj go na zewnątrz.
- Zawsze odłącz wtyczkę i wyjmij baterię przed czyszczeniem.
- Nie wkładaj go do wody ani innych cieczy.
- Nie używaj, jeśli odkurzacz, bateria, kabel, ładowarka lub wtyczka są uszkodzone; skontaktuj się z producentem.
- Jeśli kabel, bateria lub ładowarka są uszkodzone, muszą być wymienione przez producenta.
- Nie używaj odkurzacza do sprzątania chemikaliów.
- Jeśli odkurzacz się zablokuje, odłącz go, rozmontuj główne elementy i ostrożnie usuń zator.
- Nie używaj akcesoriów innych niż te dostarczone z odkurzaczem.
- Nie dotykaj ładowarki, wtyczki ładowarki i styków ładowania mokrymi rękami.
- Nie wkładaj przedmiotów do otworów.
- Utrzymuj odkurzacz w czystości, z dala od kurzu, kłaczek, włosów i wszystkiego, co może zmniejszyć przepływ powietrza.
- Trzymaj włosy, luźne ubrania, palce i wszystkie części ciała z dala od otworów i ruchomych części.
- Wyłącz odkurzacz przed podłączeniem akcesoriów.
- Nie używaj go bez filtrów na miejscu.
- Nie używaj tego adaptera ładującego z innym produktem ani nie próbuj ładować tego produktu innym adapterem ładującym.
- Nie modyfikuj urządzenia; może to spowodować pożar, eksplozję lub obrażenia.
- Aby zapobiec uszkodzeniu podłóg lub dywanów, nie zostawiaj odkurzacza włączonego w jednym miejscu przez dłuższy czas.
- Nie zbieraj twardych ani ostrych przedmiotów, takich jak szkło, gwoździe, śruby czy monety, które mogą uszkodzić odkurzacz.
- Aby zapobiec uszkodzeniu baterii, nie używaj odkurzacza podczas ładowania.
- Nie używaj odkurzacza w bardzo wysokich temperaturach. Ekspozycja na temperatury powyżej 26F(130C) może spowodować eksplozję baterii.
- Wycieki z baterii mogą powodować obrażenia. Jeśli ciecz dostanie się w kontakt ze skórą, szybko spłucz ją wodą. Jeśli ciecz dostanie się do oczu, szybko przepłucz je czystą wodą przez co najmniej 10 minut. Skontaktuj się z lekarzem.



- Choć nie ma wstrząsu przy dotknięciu metalowych części, gdzie bateria łączy się z odkurzaczem, może wystąpić iskra, jeśli metalowe przedmioty dotkną tej okolicy.
- Przechowuj ładowarkę w pomieszczeniu w chłodnym, suchym miejscu, a nie na zewnątrz.
- Ładowanie lub przechowywanie odkurzacza w temperaturach zewnętrznych może uszkodzić baterię i spowodować pożar.

LISTA CZĘŚCI

Ważne jest, aby znać części odkurzacza, aby używać go bezpiecznie. Zobacz tę listę poniżej, a jeśli brakuje jakichkolwiek części, skontaktuj się z nami.

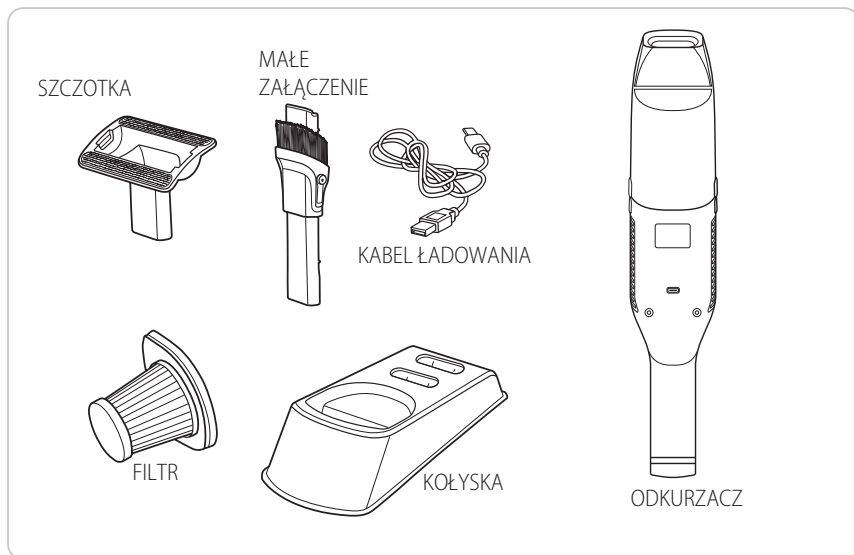

SKŁADNIKI

- 1 Przycisk zasilania
- 2 Dysza
- 3 Przycisk zwolnienia
- 4 Pojemnik na filtr
- 5 Port USB-C
- 6 Kabel USB-C

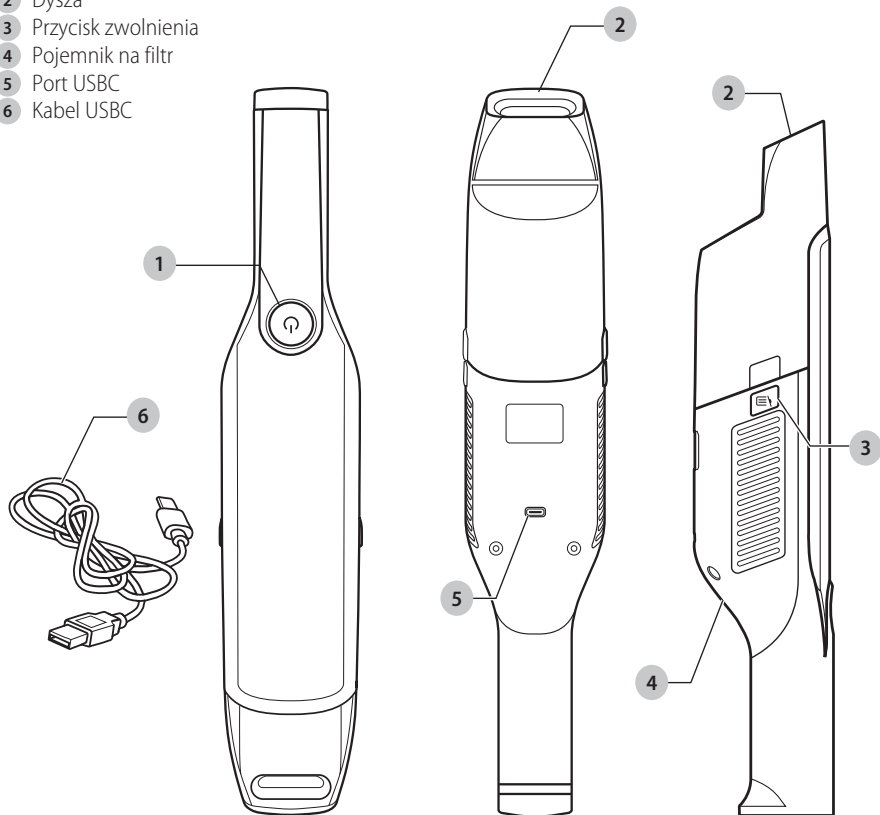

UŻYWANIE ZAŁĄCZNIKÓW

Do czyszczenia małych przestrzeni użyj małej końcówki.

Do brudu na płaskiej powierzchni przymocuj szczotkę do końcówki odkurzacza.

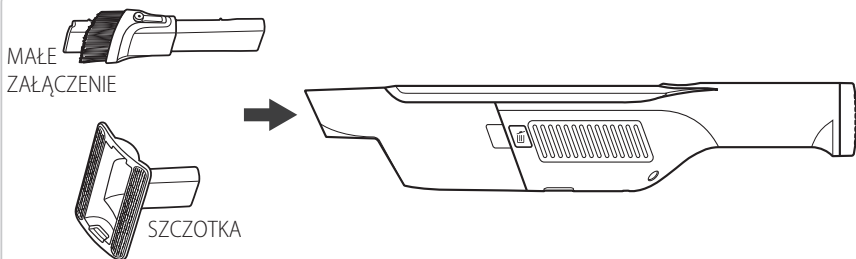

ŁADOWANIE ODKURZACZA

1. Wyłącz odkurzacz używając PRZYCISKU ZASILANIA.
2. Włóż KABEL ŁADOWANIA do PORTU USB w odkurzaczu.
3. Podłącz KABEL ŁADOWANIA do dowolnego zasilania USB 2 (laptopa 5 volt 2 ampery, ładowarki do telefonu itp).
4. Pozwól na co najmniej 3,5 godziny ładowania do pełna.

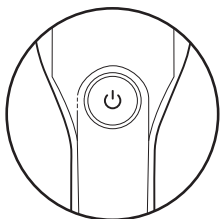

Przycisk zasilania zaświeci się na NIEBIESKO, gdy odkurzacz będzie naładowany.

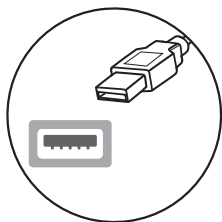

Użyj zasilania USB2 aby naładować swój odkurzacz

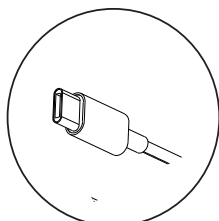
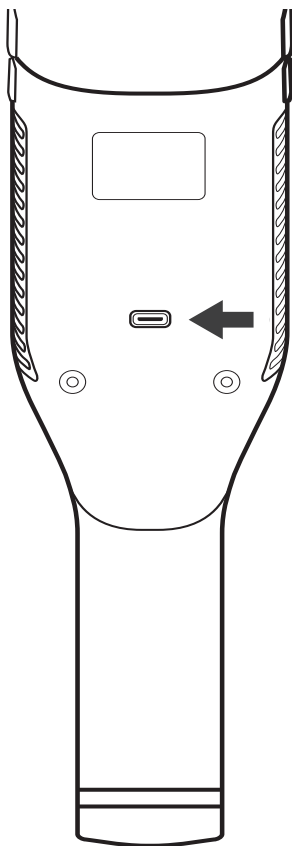

Podłącz koniec USB-C do odkurzacza

CZYSZCZENIE FILTRA WEWNĄTRZ POJEMNIKA NA FILTR

1. Wyłącz odkurzacz i naciśnij PRZYCISK ZWOLNIENIA, aby otworzyć POJEMNIK NA FILTR.
2. Wyciągnij FILTR i opróżnij POJEMNIK NA FILTR do kosza.
3. Umyj FILTR ciepłą wodą i pozwól mu wyschnąć.
4. Zainstaluj ponownie FILTR i POJEMNIK NA FILTR (upewnij się, że POJEMNIK NA FILTR jest zablokowany w odkurzaczu).

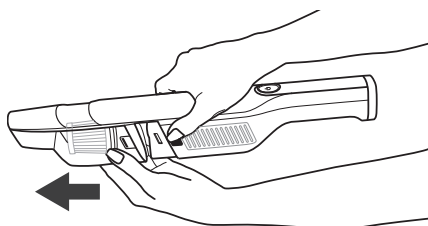
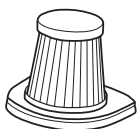

ROZWIĄZYWANIE PROBLEMÓW

PROBLEM	MOŻLIWA PRZYCZYNA	ROZWIĄZANIE
Odkurzacz nie włącza się	Bateria może być rozładowana	Naładuj baterię
	Przycisk zasilania	Naciśnij przycisk do końca
Bateria się nie ładuje	Bateria może być rozładowana	Naładuj baterię
	Brud na złączu baterii	Wyczyść złącza wilgotną szmatką
	Kabel zasilający nie jest prawidłowo podłączony	Podłącz prawidłowo
Odkurzacz nie zasysa	Pojemnik na filtr jest pełny	Wyjmij i wyczyść filtr
	Pojemnik na filtr jest luźny	Zainstaluj pojemnik ponownie

Konserwacja

Uwaga: przed czyszczeniem wyjmij baterię i odłącz urządzenie.

1. Nie używaj mocnych środków czyszczących. Przetrzyj czystą, wilgotną szmatką i osusz.
2. Nigdy nie zanurzaj odkurzacza w wodzie podczas czyszczenia.
3. Nie próbuj naprawiać ani otwierać wnętrza odkurzacza.



USUWANIE

Aby chronić środowisko i zdrowie ludzi, nie wyrzucaj do śmieci. Przekaż do organizacji zajmującej się recyklingiem elektroniki.



POMOC I KONTAKT

Jeśli potrzebujesz pomocy lub masz pytania dotyczące tego produktu, nasz zespół wsparcia jest gotowy, aby pomóc. Po prostu wyślij nam e-mail z pytaniami, zdjęciami lub filmami. Odpowiemy tak szybko, jak to możliwe. Kontakt: support@olvystore.com