



LWR7306L40

CA	Manual d'usuari Rentadora assecadora	2
EN	User Manual Washer Dryer	64
PT	Manual de instruções Máquina de lavar e secar	122
ES	Manual de instrucciones Lavadora-secadora	185



Benvinguts a AEG! Gràcies per triar el nostre electrodomèstic.



D'acord amb el nostre compromís per ser més sostenibles, hem reduït l'ús de paper i oferim els manuals de l'usuari en línia. Pots accedir al manual complet a aeg.com/manuals



Accediu a consells d'ús, catàlegs, resolució de problemes i informació de servei i reparació a aeg.com/support



Compreu accessoris, consumibles i recanvis originals per al vostre aparell a aeg.com/shop

Subjecte a canvis sense preavís.

CONTINGUT

1. INFORMACIÓ DE SEGURETAT.....	2
2. INSTRUCCIONS DE SEGURETAT.....	6
3. DESCRIPCIÓ DEL PRODUCTE.....	8
4. DADES TÈCNiques.....	9
5. INSTAL·LACIÓ.....	9
6. TAULER DE CONTROL.....	15
7. ESFERA I BOTONS.....	18
8. CONFIGURACIÓ.....	22
9. ABANS DEL PRIMER ÚS.....	23
10. PROGRAMES.....	23
11.  WI-FI: CONFIGURACIÓ DE CONNECTIVITAT.....	31
12. ÚS DIARI.....	34
13. ÚS DIARI - RENTATGE I EIXUGADA.....	39
14. ÚS DIARI - NOMÉS EIXUGADA.....	41
15. PELUSSA A LES TELES.....	42
16. CONSELLS.....	43
17. CURA I NETEJA.....	45
18. RESOLUCIÓ DE PROBLEMES.....	51
19. VALORS DE CONSUM.....	56
20. GUIA RÀPIDA.....	58
21. QÜESTIONS MEDIAMBIENTALS.....	62

1. INFORMACIÓ DE SEGURETAT



Abans de començar la instal·lació i l'ús d'aquest aparell, llegeixi atentament les instruccions subministrades. El fabricant no es fa responsable de cap lesió o dany provocat per una instal·lació o ús incorrectes. Guardeu les instruccions en un lloc segur i accessible per a futures consultes.

1.1 Seguretat dels infants i de les persones vulnerables

AVÍS!

Risc d'ofegament, lesions o danys permanents.

- Els nens majors de 8 anys i les persones amb capacitats físiques, sensorials o mentals reduïdes o manca d'experiència i coneixements poden fer servir aquest aparell només si estan supervisats o han rebut instruccions sobre l'ús segur de l'aparell i si comprenen els perills als quals s'exposen.
- Els infants d'entre 3 i 8 anys i les persones amb discapacitats majors i complexes s'han de mantenir allunyats de l'aparell, tret que se'ls supervisi contínuament.
- Els infants de menys de 3 anys s'han de mantenir allunyats de l'aparell, tret que se'ls supervisi contínuament.
- Els infants han d'estar vigilats per a assegurar-se que no juguen amb l'aparell.
- Manteniu tot l'embalatge lluny dels infants i llenceu-los correctament.
- Manteniu tots els detergents allunyats dels nens.
- Manteniu els nens i els animals allunyats de l'aparell quan la porta estigui oberta.
- Si l'aparell disposa d'un sistema de bloqueig infantil, cal que l'activeu.
- Els infants no han de dur a terme operacions de neteja i manteniment de l'aparell sense supervisió.

1.2 Seguretat general

- Aquest aparell és una rentadora i assecadora de tipus domèstic, que només s'ha de fer servir amb roba que es pugui rentar i eixugar a màquina.
- No feu servir l'aparell si la roba conté restes de productes químics industrials.
- Aquest aparell està dissenyat per a ús domèstic individual en interiors.

- Aquest aparell es pot utilitzar a oficines, habitacions d'hotels, habitacions d'hostals, cases rurals i altres allotjaments similars quan aquest ús no superi els nivells (mitjans) d'ús domèstic.
- No modifiqueu les especificacions d'aquest aparell.
- L'aparell s'ha d'instal·lar com un aparell independent o sota la placa de cocció si hi ha prou marge d'espai.
- No instal·leu l'aparell darrere de portes que es puguin bloquejar, portes corredisses ni portes amb una frontissa situada al costat contrari de l'aparell que impedeixin que la porta de l'aparell es pugui obrir totalment.
- No connecteu l'endoll a la xarxa elèctrica abans de finalitzar el procés d'instal·lació. Assegureu-vos que podeu accedir a l'endoll després de la instal·lació.
- Els orificis de ventilació de la base no poden quedar obstruïts per moquetes, estores ni cap altre revestiment del terra.
- AVÍS: No alimenteu l'aparell a través d'un dispositiu de commutació extern, com ara un temporitzador, ni el connecteu a un circuit que s'encengui o apaugui regularment a través d'un servei públic.
- Assegureu-vos que el lloc d'instal·lació de l'aparell estigui ben ventilat per evitar el reflux de gasos no desitjats procedents d'aparells que utilitzen altres combustibles, inclosos els de flama directa.
- L'abocament de l'aire d'extracció no s'ha de fer en un tub de ventilació utilitzat per evacuar fums procedents d'aparells que funcionin amb gas o altres combustibles.
- La pressió de l'aigua de la presa de connexió d'entrada ha de ser d'entre 0,5 bar (0,05 MPa) i 10 bar (1,0 MPa).
- La càrrega màxima de l'electrodomèstic és de 11.0 kg. No sobrepassi la càrrega màxima de cada programa (consulteu el capítol "Programes").
- L'aparell ha d'estar connectat a la presa d'aigua amb les mànegues subministrades o amb mànegues noves adquirides al Servei Tècnic Oficial.

- No reutilitzeu jocs de mànegues antics.
- Si el cable d'alimentació està danyat, el fabricant, el centre de servei autoritzat o bé una persona qualificada l'haurà de substituir per evitar qualsevol perill elèctric.
- Netegeu el borbollador o les restes d'emballatge que s'hagin acumulat al voltant de l'aparell.
- Les peces que s'hagin embrutat amb substàncies com ara oli mineral o vegetal, acetona, alcohol, gasolina, querosè, llevataques, aiguarràs, ceres i eliminadors de cera s'han de rentar per separat i amb una quantitat addicional de detergent abans d'assecar-les a l'assecadora.
- No feu servir l'aparell si els elements contenen restes de productes químics industrials.
- No eixugueu a l'assecadora roba que no s'hagi rentat.
- No assequeu dins la rentadora amb assecadora incorporada articles com ara goma escuma (escuma de làtex), gorres de dutxa, teixits impermeables, articles recoberts de cautxú i roba o coixins farcits amb goma escuma.
- Utilitzeu suavitzants per a roba o productes semblants segons les indicacions del fabricant de cada producte.
- Retireu dels elements tots els objectes que puguin ser un focus d'incendi (encenedors, llumins, etc.)
- AVÍS: No atureu mai l'assecadora abans que finalitzi el cicle d'assecat, tret que totes les peces es retirin ràpidament i se separin per tal de dissipar la calor.
- El darrer tram del cicle d'assecat es fa sense escalfor (cicle de refredament) per assegurar que la temperatura de les peces és l'adequada per evitar que es facin malbé.
- No feu servir polvoritzadors de pressió ni vapor d'aigua per netejar l'aparell.
- Netegeu l'aparell amb un drap humit. Feu servir només detergents neutres. No utilitzeu productes abrasius, fregalls de neteja abrasius, dissolvents ni objectes metàl·lics.

- Abans de fer cap tasca de manteniment, desactiveu l'aparell i desendol·leu el cable d'alimentació del subministrament elèctric.

2. INSTRUCCIONS DE SEGURETAT

2.1 Instal·lació



La instal·lació ha de complir amb la normativa nacional.

- Seguiu les instruccions d'instal·lació subministrades amb l'aparell.
- No instal·leu l'aparell ni el feu servir en llocs on la temperatura pugui ser inferior a 0 °C ni a llocs on quedi exposat a les inclemències del temps.
- Durant els trasllats, l'aparell ha d'estar sempre en posició vertical.
- Assegureu-vos que hi hagi circulació d'aire entre l'aparell i el terra.
- Extraieu tots els cargols de l'emalatge i el transport.
- El terra on col·loqueu l'aparell cal que sigui planer, estable, resistent a l'escalfor i net.
- Deseu els cargols de transport en un lloc segur. Si més endavant heu de traslladar l'aparell, els haureu de tornar a cargolar per bloquejar el tambor i evitar malmetre'n l'interior.
- Vigileu quan moveu l'aparell, ja que pesa molt. Feu servir sempre guants de seguretat i calçat tapat.
- No instal·leu ni utilitzeu aparells que estiguin avariats.
- No instal·leu l'aparell en un lloc on no es pugui obrir la porta de l'aparell del tot.
- Ajusteu el peu perquè hi hagi prou espai entre l'aparell i el terra.
- Quan l'aparell es trobi en la seva posició permanent, comproveu que estigui ben anivellat amb l'ajuda d'un nivell de bombolla. Si no està anivellat, ajusteu el peu fins que ho estigui.

2.2 Connexió elèctrica



Risc d'incendi i descàrrega elèctrica.

- AVÍS: Aquest aparell està dissenyat perquè es connecti a una presa de terra de l'edifici.
- Utilitzeu sempre un endoll a prova de cops instal·lat correctament.
- No utilitzeu adaptadors de connexió múltiple ni allargadors.
- No desconnecteu l'electrodomèstic estirant el cable d'alimentació. Desconnecteu-lo sempre traient l'endoll.
- No toqueu el cable d'alimentació ni l'endoll amb les mans humides.

2.3 Connexió de l'aigua

- La temperatura d'entrada d'aigua no pot superar els 25 °C.
- No feu malbé les mànegues d'aigua.
- Abans de connectar noves canonades o canonades que no s'hagin utilitzat durant molt de temps, quan s'hagin realitzat tasques de reparació o s'hagin instal·lat nous dispositius (comptadors d'aigua, etc.), deixeu circular l'aigua fins que surti neta.
- Assegureu-vos que no hi hagi fuites d'aigua visibles durant i després d'utilitzar l'aparell per primera vegada.
- No feu servir cap mànega d'extensió si la mànega d'entrada és massa curta. Poseu-vos en contacte amb el servei tècnic autoritzat perquè la substitueixin.
- Quan traieu l'aparell del seu emalatge, és possible que vegeu caure aigua de la mànega de desguàs. Això és perquè a la fàbrica s'ha provat l'aparell fent servir aigua.
- Podeu estendre la mànega de desguàs fins un màxim de 400 cm. Posi's en

contacte amb un servei autoritzat per l'altra mànega de desguàs i l'extensió.

- Assegureu-vos que hi hagi un accés a l'aixeta després de la instal·lació.

2.4 Utilització

AVÍS!

Risc de lesió, descàrregues elèctriques, incendi, cremades o danys a l'aparell.

- No col·loqueu productes inflamables ni articles humits amb productes inflamables dins, a prop o damunt de l'aparell.
- No toqueu la porta de vidre durant el funcionament d'un programa. El vidre pot ser que cremi.
- No hi eixugueu roba en mal estat (esquinçada, desfilada) amb enconxat.
- Si heu rentat la roba amb líquid per eliminar taques, activeu un cicle d'esbandida addicional abans d'eixugar-la.
- Assegureu-vos de treure qualsevol objecte metàl·lic de la roba.
- Eixugueu-hi exclusivament teixits aptes per a l'aparell. Seguiu les instruccions de l'etiqueta de manteniment de la peça de roba.
- No seieu ni us poseu de peu a la porta de l'aparell mentre està oberta.
- No assecat el degoteig de roba humida en l'aparell.
- No deixeu que elements calents toquin les parts de plàstic de l'aparell.
- Retireu la bola de detergent (si l'heu feta servir) abans d'iniciar el programa d'assecatge.
- No feu servir cap bola de detergent en programes que no s'aturen (non-stop).

2.5 Manteniment i reparació

- Per reparar l'aparell, poseu-vos en contacte amb un centre tècnic autoritzat. Utilitzeu sempre recanvis originals.
- Tingueu present que si arregleu l'aparell vosaltres mateixos o el feu arreglar per alguna persona que no sigui professional pot tenir conseqüències per a la vostra seguretat i podria anul·lar la garantia.

- Les següents peces de recanvi estan disponibles almenys 10 anys després de la data en què es deixi de fabricar aquest model: motor i raspalls del motor, transmissió motor-tambor, bombes, amortidors i molles, tambor, hèlix i coixinets del tambor, escalfadors i accessoris relacionats com les bombes, canonades i accessoris relacionats com les mànigues, vàlvules, filtres i sistemes antifuita, circuits elèctrics del quadre de comandament, pantalles electròniques, commutadors de pressió, termòstats i sensors, actualitzacions de software i firmware incloent-hi el software de reinici, porta, frontisses i juntes de la porta, sistema de tancament de la porta, compartiments de plàstic incloent-hi els caixetins de detergent. La durada pot ser més llarga al vostre país. Visiteu el nostre lloc web per a més informació.
- Tingueu en compte que algunes d'aquestes peces només estan disponibles per a reparadors professionals i que no totes les peces afecten a tots els models.
- Quant a les bombetes incloses amb aquest producte i les que es venen per separat: Aquests llums estan pensats per a suportar condicions físiques extremes en els electrodomèstics, com ara de temperatura, vibracions, humitat, o per a indicar informació sobre l'estat de funcionament de l'aparell. No estan dissenyades per a qualsevol altre ús i no són indicades per a la il·luminació d'habitacions domèstiques.

2.6 Eliminació

- Desconnecteu l'aparell de les preses de corrent i aigua.
- Talleu el cable d'alimentació arran de l'aparell i tireu-lo.
- Retireu la fixació de seguretat de la porta per evitar que un infant o animal quedi atrapat en el tambor.
- Si heu de llançar l'aparell, feu-ho d'acord amb les regulacions locals de Residus d'Aparells Elèctrics i Electrònics (RAEE).

3. DESCRIPCIÓ DEL PRODUCTE

3.1 Funcionalitats especials

La vostra nova rentadora/assecadora compleix amb totes les normatives modernes de tractament eficient de la roba amb poc consum d'aigua, electricitat i detergent i tracta els teixits amb cura.

- La **connexió wifi** i l'**Inici Remot** us permeten iniciar un cicle, interactuar amb la màquina de rentar i comprovar l'estat del cicle de rentada a distància.
- El **calaix UniversalDose** amb un compartiment dedicat per a cada tipus de detergent, inclòs un compartiment per a PODS®, equipat amb un sistema capaç d'estendre i barrejar el detergent de manera òptima, i de dissoldre els residus de detergent després de cada cicle.
- La **tecnologia ProSense** detecta el pes de la càrrega i, en 30 segons, estableix la durada del programa. El programa de rentatge s'estableix segons la càrrega del

tambor i el tipus de teixits sense consumir més temps, energia i aigua del que realment es necessita.

- El mode Vapor és una manera ràpida i senzilla d'airejar la roba. Els programes suaus de vapor eliminen les olors i redueixen la formació d'arrugues de la roba eixuta perquè només calgui un lleuger toc de planxa. El vapor relaxa les fibres i redueix la formació d'arrugues a la roba. Us serà molt més fàcil planxar!
- La **AEG Steam Fragrance**, gràcies al mode de vapor, és la solució perfecta per airejar fins i tot les peces més delicades sense rentar-les. Feu servir la delicada fragància desenvolupada exclusivament per AEG per afegir una agradable sensació de roba "acabada de rentar" a l'acció d'eliminar les olors i les arrugues.

3.2 Informació general de l'aparell

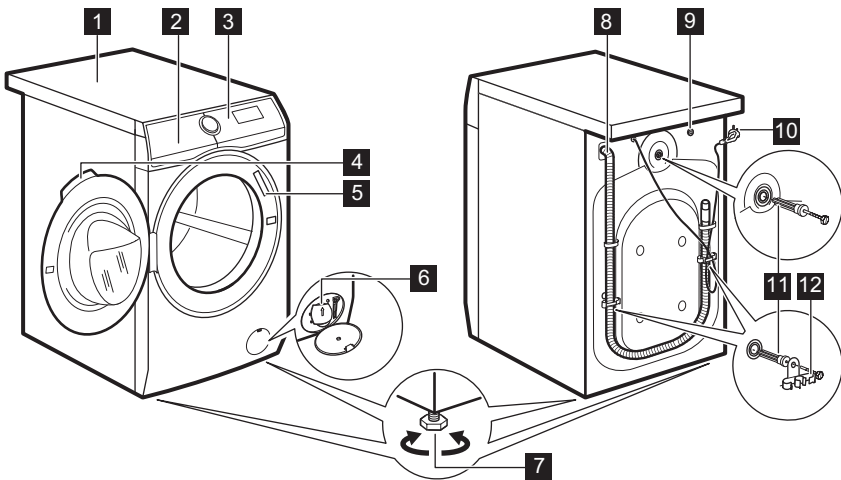

- 1 Base superior
- 2 Dispensador del detergent
- 3 Tauler de control
- 4 Maneta de la porta

- 5 Placa d'identificació
- 6 Filtre de la bomba de drenatge
- 7 Suports per anivellar l'aparell
- 8 Mànega de drenatge

9 Connexió mànega d'entrada d'aigua

10 Cable d'alimentació

11 Cargols de transport

12 Suport de la mànega

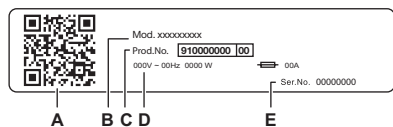

La placa de característiques indica:

- A. Codi QR
- B. Nom del model
- C. Número de producte
- D. Paràmetres elèctrics
- E. El número de sèrie

Escanegeu el **codi QR** amb la càmera per descarregar l'aplicació de la botiga d'aplicacions al vostre dispositiu intel·ligent i seguïu els passos necessaris. Registreu el producte per aprofitar-lo al màxim.

- Accediu a les dades de l'aparell, documentació i articles sobre com utilitzar les millors funcions (teniu també el manual d'usuari a aeg.com/manuals)
- Aconseguiu assessorament d'utilització, resolució de problemes i informació de reparació (també disponible a aeg.com/support)
- Compreu accessoris, consumibles i recanvis originals per al vostre aparell (també disponible a aeg.com/shop)

4. DADES TÈCNiques

Mesura	Amplada/Alçada/Fondària total	59.7 cm /84.7 cm /63.6 cm
Connexió elèctrica	Voltatge	230 V
	Potència total	2100 W
	Fusible	10 A
	Freqüència	50 Hz
Grau de protecció garantida per la coberta contra la introducció de partícules sòlides i humitat, tret d'on els equips de baixa tensió no disposen de protecció contra la humitat		IPX4
Subministrament d'aigua ¹⁾		Aigua freda
Pressió d'aigua	Mínim	0,5 bar (0,05 MPa)
	Màxim	10 bar (1,0 MPa)
Càrrega màxima de rentat	Cotó	11.0 kg
Càrrega seca màxima	Cotó	7 kg
	Sintètics	5 kg

¹⁾ Connecteu la mànega d'entrada d'aigua a una presa d'aigua amb 3/4" rosca.

5. INSTAL·LACIÓ

AVÍS!

Consulteu els capítols de seguretat.

5.1 Desempaquetatge

⚠ AVÍS!

Traieu tot l'embalatge i els pernns de trànsit abans d'instal·lar l'aparell.

⚠ AVÍS!

Llegiu les instruccions d'instal·lació abans de començar.

⚠ AVÍS!

Utilitzar els guants.

1. Traieu la pel·lícula externa. Si cal, utilitzeu un tallador.

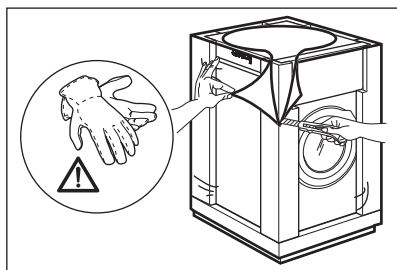

2. Traieu la tapa de la caixa de cartró i els altres materials d'embalatge.

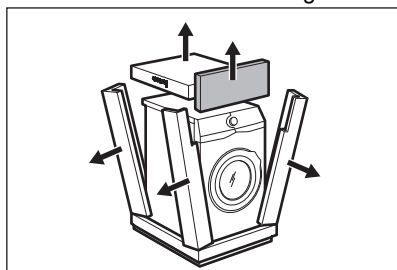

3. Traieu la pel·lícula interna.

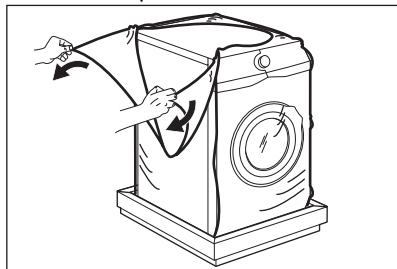

4. Obriu la porta, traieu la peça de la junta de la porta i tots els elements de dins del tambor.

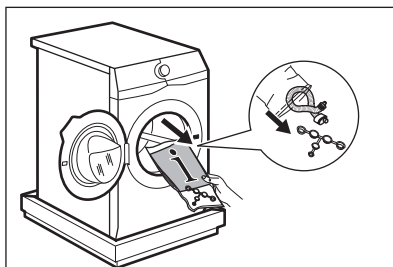

5. Poseu l'aparell recolzat a terra sobre la part posterior.
6. Poseu l'element frontal de l'embalatge a terra sota l'aparell.

i

Assegureu-vos de no danyar les mànigues.

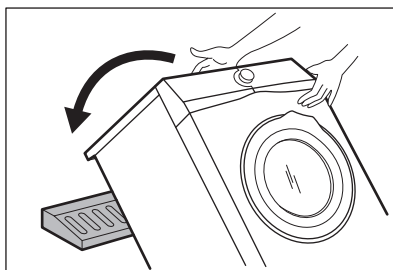

7. Traieu la protecció des de la part inferior.

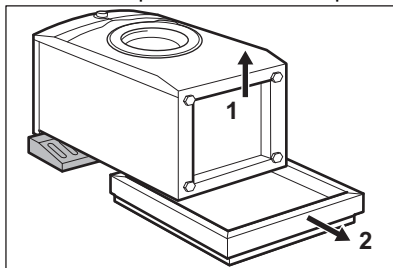

8. Tiri cap amunt de l'aparell en posició vertical.

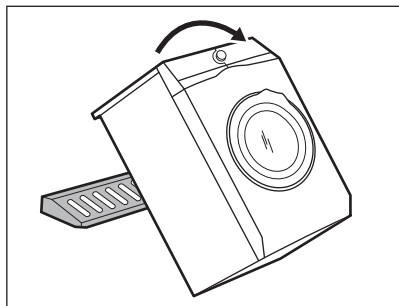

9. Traieu el cable d'alimentació i la mànega de drenatge dels suports de la mànega.



És possible que veieu caure aigua de la mànega de desguàs. Això és perquè l'aparell s'ha provat amb aigua a la fàbrica.

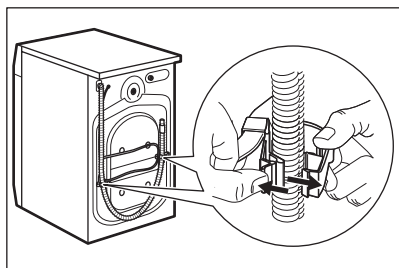

10. Eliminar els tres pernès.

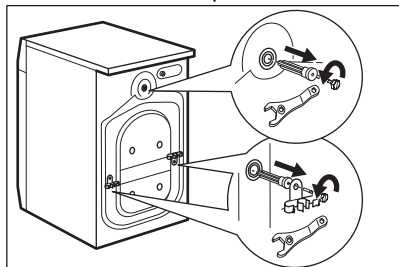

11. Tregui els espaiadors de plàstic.
12. Poseu els taps de plàstic que trobareu a la bossa del manual d'usuari, als forats.

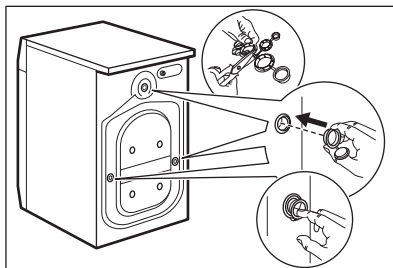

Us recomanem que conserveu l'embalatge i els caragols de transport per si calgués moure l'aparell en un altre moment.



Els accessoris que venen amb l'aparell poden variar segons el model.

5.2 Posicionament i anivellament

1. Instal·leu l'aparell en un pis dur.



Assegureu-vos que les catifes no interrompin la circulació d'aire per sota de l'aparell. Assegureu-vos que l'aparell no toqui la paret o altres unitats.

2. Aflueixu o ajusteu els peus per ajustar el nivell.

⚠ AVÍS!

No poseu cartons, fustes ni materials equivalents sota els peus de l'aparell per ajustar-ne l'alçada.

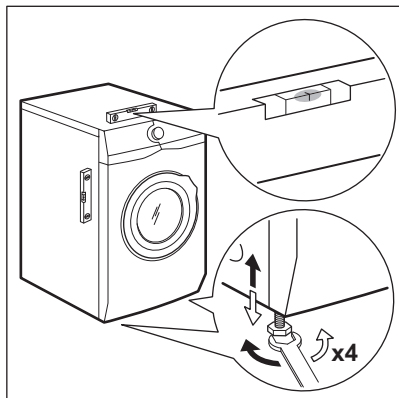

L'aparell ha d'estar anivellat i estable.



Un correcte ajust del nivell de l'aparell evita vibracions, soroll i que es mogui quan estigui engegat.



Quan l'aparell s'instal·li sobre un sòcol, utilitzeu l'accessori descrit al capítol "Accessoris". Llegiu amb cura les instruccions que venen amb l'aparell i l'accessori.

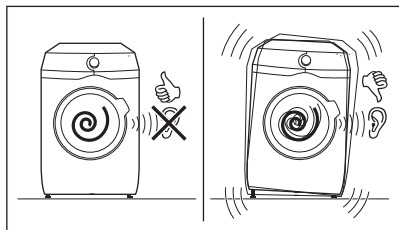

5.3 Kit de fixació de la placa

Si instal·leu l'aparell sobre un terra de fusta, colleu-lo a la placa de fixació. Aquest recanvi està disponible a la botiga web o al distribuïdor autoritzat.

Llegiu les instruccions proporcionades amb l'accessori.

5.4 La mànega d'entrada

1. Connecteu la mànega d'entrada d'aigua a la part posterior de l'aparell si cal.

Normalment, ja ve instal·lada de fàbrica.

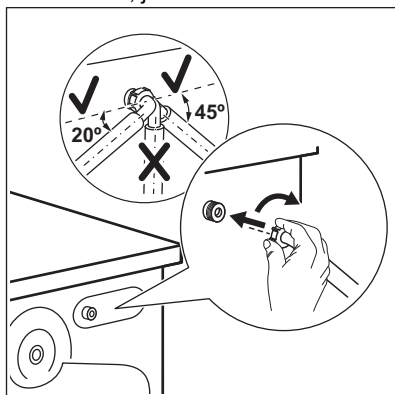

2. Col·loqueu-la cap a l'esquerra o cap a la dreta, segons la posició de l'aixeta. Assegureu-vos que la mànega d'entrada no estigui en posició vertical.
3. Si cal, deixeu anar la femella de l'anell per posar-la en la posició correcta
4. Connecteu la mànega d'entrada d'aigua a l'aixeta d'aigua freda amb 3/4 de fil.

⚠ AVÍS!

Per reduir la força lateral, mantingueu una secció recta mínima de 200 mm de mànega sota la connexió de l'aixeta

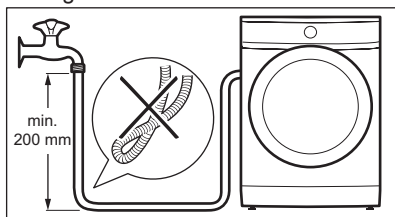

Algun model pot contenir una mànega d'entrada amb dispositiu d'aturada d'aigua. Per evitar que hi hagi fuites d'aigua a la mànega a causa del seu deteriorament natural. El sector de la finestra indica aquest problema A. Si passa això, tanqueu l'aixeta i poseu-vos en contacte amb el servei d'assistència tècnica autoritzat per a més informació sobre com substituir la mànega.

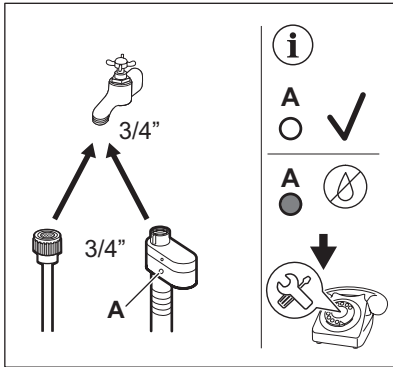

⚠ AVÍS!

La temperatura d'entrada d'aigua no pot superar els 25 °C.

⚠ PRECAUCIÓ!

Assegureu-vos que no hi ha fuites als acoblaments.



No feu servir cap mànega d'extensió si la mànega d'entrada és massa curta. Poseu-vos en contacte amb el centre d'assistència per obtenir informació sobre la substitució de la mànega d'entrada.

5.5 Dispositiu d'aturada d'aigua

La mànega d'entrada té un dispositiu d'aturada d'aigua. Aquest dispositiu evita que

hi hagi fuites d'aigua a la mànega a causa del seu deteriorament natural.

El sector vermell de la finestra «A» mostra aquest problema.

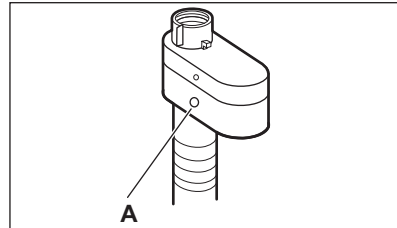

Si passa això, tanqueu l'aixeta d'aigua i poseu-vos en contacte amb el servei d'assistència tècnica autoritzat per substituir la mànega.

5.6 Drenatge d'aigua

La mànega de drenatge s'ha de col·locar a una alçaria d'entre 60 cm i 100 cm del terra.



Pot estendre la mànega de desguàs fins un màxim de 400 cm. Poseu-vos en contacte amb el servei tècnic autoritzat per comprar l'altra mànega de drenatge i l'allargador.

La mànega de drenatge es pot connectar de diverses maneres:

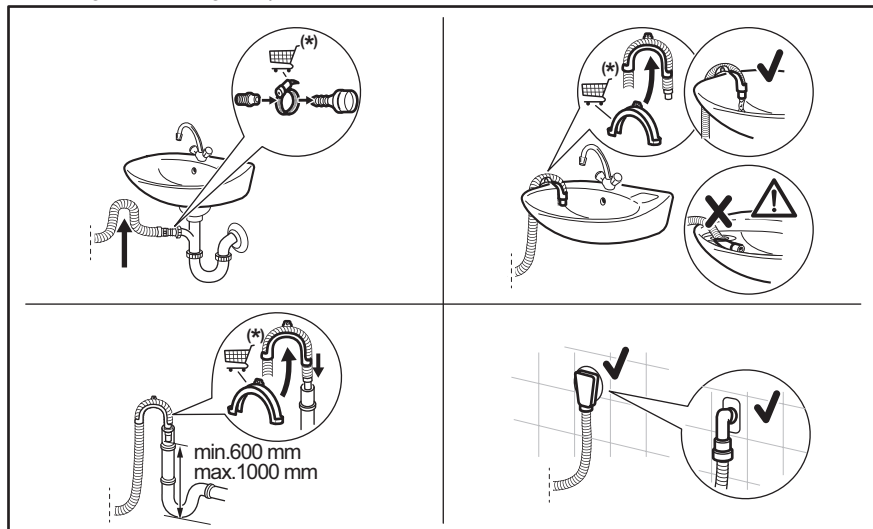

(*) Subjecte a canvis sense avís previ.

- Connecteu la mànega de drenatge a la vàlvula i ajusteu-la amb una abraçadora.
- Col·loqueu la mànega directament a un tub de drenatge incorporat a la paret de l'habitació i ajusteu-la amb una abraçadora.
- Sense la guia de la mànega de plàstic, a una vàlvula de desguàs: poseu la mànega de drenatge a la vàlvula i ajusteu-la amb una abraçadora.
- A una canonada de suport amb orifici de ventilació: introduïu la mànega de drenatge directament a una canonada de drenatge o a una canonada de suport.
- La mànega de drenatge es pot doblegar en forma d'U i col·locar-se al voltant de la guia de plàstic. A la vora d'un lavabo: fixeu la guia a l'aixeta o a la paret.



Assegureu-vos que la mànega de drenatge fa un bucle per evitar que les partícules vagin a l'aparell des de la pica.



Assegureu-vos que la guia de plàstic no es pugui moure quan l'aparell drena l'aigua i que l'extrem de la mànega de drenatge no estigui submergit a l'aigua. Podria haver-hi un retorn d'aigua bruta a l'aparell.
Compreu accessoris d'un proveïdor autoritzat.



El final de la mànega de drenatge ha de ser sempre ventilat, és a dir, el diàmetre interior del tub de drenatge (mín. 38 mm - mín. 1,5") ha de ser més gran que el diàmetre extern de la mànega de drenatge.

5.7 Connexió elèctrica

Un cop acabada la instal·lació, connecteu l'endoll a la xarxa elèctrica.

L'etiqueta energètica i el capítol "especificacions tècniques" detallen les necessitats elèctriques de l'aparell. Assegureu-vos que siguin compatibles amb la presa de corrent principal.

Comproveu que la vostra instal·lació elèctrica pugui suportar la càrrega màxima necessària, comptant també amb qualsevol altre aparell que pugui estar també engegat.

Connecteu l'aparell a una presa de corrent amb connexió a terra.

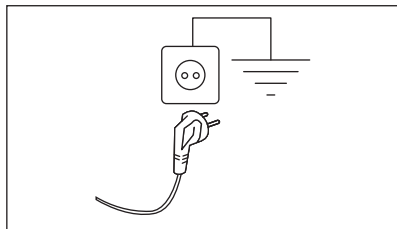

El cable d'alimentació ha de ser fàcilment accessible després d'instal·lar l'aparell.

Si cal fer qualsevol mena d'intervenció elèctrica per instal·lar l'aparell, poseu-vos en contacte amb un Centre d'assistència autoritzat.

El fabricant no accepta cap responsabilitat per danys o lesions degudes a l'incompliment de les precaucions de seguretat abans esmentades.

6. TAUER DE CONTROL

6.1 Descripció del tauler de control

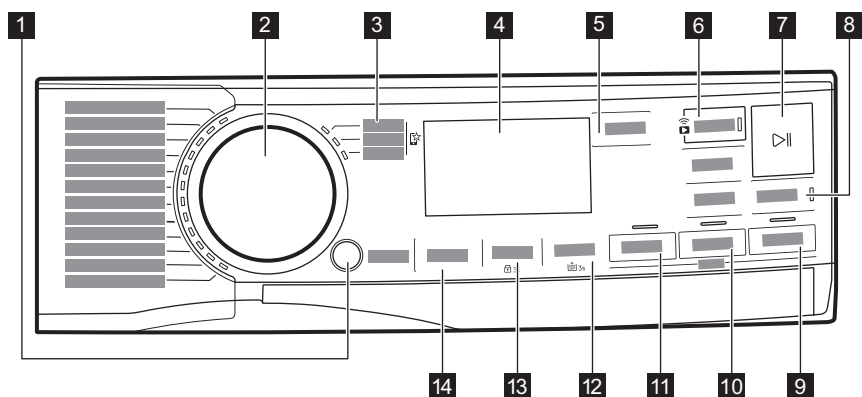

Les opcions no estan disponibles per a tots els programes. Comproveu la compatibilitat entre opcions i programes de rentatge a l'apartat "Opcions de compatibilitat amb programes" del capítol "Programes". Una opció pot excloure'n una altra. En aquests casos, l'aparell no us deixarà seleccionar alhora les opcions que siguin incompatibles. Manteniu sempre la pantalla i els botons nets i secs.

1 On/Off botó

2 Dial de programes

3 Programes preferits

4 Pantalla

5 PODS® botó tàctil

6 Botó tàctil de Terminar en i botó tàctil de Inicio Remoto









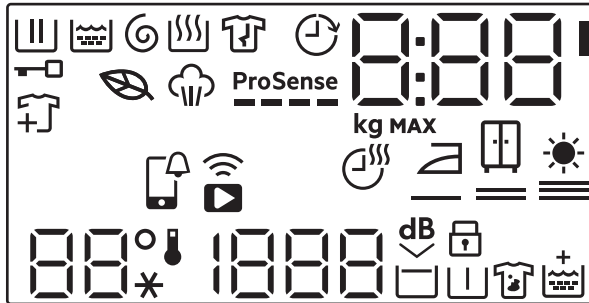



7 Inicio/Pausa botó tàctil

- 8 Extra Rápido botó tàtil
- 9 Botó tàtil del mode de Vapor
- 10 Botons tàtils del mode de Secado , i de Tiempo de Secado i Auto Dry
- 11 Botó tàtil del mode de Lavar
- 12 Botó tàtil Manchas/Prelavado i opció d'esbandida extra permanent  3s

- 13 Botó tàtil Centrifugado i opció de bloqueig infantil permanent  3s
- 14 Temperatura botó tàtil

6.2 Pantalla



	Indicador de fase de rentatge. Parpelleja durant les fases de prerentada i rentada.
	Indicador fase d'esbandida. Parpelleja durant la fase d'esbandida.
	Indicador de fases de centrifugació i drenatge. Parpelleja durant les fases de centrifugació i drenatge.
	Indicador de fase d'assecat.
	Indicador fase de vapor.
	Indicador de la fase d'antiarrugues (només disponible mitjançant l'aplicació).
	Indicador de bloqueig de la porta.
	Indicador d'afegir roba: s'encén quan el programa arrenca; l'usuari pot encara posar l'aparell en pausa i afegir més roba a la bugada.
	La icona de la fulla s'encén quan les opcions i els cicles seleccionats tenen un perfil de consum energètic baix.
	Indicador Terminar en.
ProSense 	Indicador ProSense.
	Notificació de l'APP pendent de revisar.
	Indicador de connexió remota. Indicador de connexió wifi.

0:00

L'indicador digital pot mostrar:

- Durada del programa (per exemple, 2:40, fase de rentatge i/o eixugada).



El temps indicat quan s'ajusta el programa podria no correspondre exactament amb la durada efectiva i canviar després de la fase ProSense.

- Càrrega màxima.
- Acabar en determinades hores (p. ex., 30' o 2h).
- La finalització del cicle (0).
- Codi d'alerta (e.g. E20).
- El LED del costat de la zona dels dígits està encès si PODS® està actiu (000!).
- Si feu servir l'aplicació: APP, AP (punt d'accés), UPd (actualitzar). Vegeu el capítol "Wifi: configuració de la connectivitat".

888

Indicador de càrrega màxima. El valor s'indica durant tres segons després de seleccionar el programa, alternant-se amb la durada del cicle.

MAX

Indicador de càrrega màxima. Parpelleja si la quantitat de roba supera la càrrega declarada.



Indicador de la durada de l'eixugada.

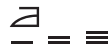

Indicador del nivell d'eixugada Eixuta per planxar.



Indicador del nivell d'eixugada Eixuta per a l'armari.



Indicador del nivell d'eixugada Extraeixuta.

88°
--*

Àrea de temperatura:
Indicador de temperatura
Indicador d'aigua freda

1888
-- --

Àrea de centrifugació:
Indicador de velocitat de centrifugació
Indicador de rentada sense centrifugació. La fase de centrifugació està desactivada.

dB

Indicador extrasilenciós.



Indicador d'Esbandida i espera.



Indicador de bloqueig infantil.



Indicador de prementada.



Indicador de taques.



7. ESFERA I BOTONS

7.1 On/Off

Si premeu aquest botó durant alguns segons, activareu o desactivareu l'aparell. Sonen dos senyals diferents si engegeu o apagueu l'aparell.

Com que la funció de mode en repòs desactiva l'aparell automàticament per reduir el consum energètic en alguns casos, potser haureu d'activar-lo de nou.

Per a més informació, llegiu el paràgraf «Mode repòs» de l'apartat «Ús diari».

7.2 Dial de programes

Podeu seleccionar el programa que desitgeu girant el selector de programes.

7.3 Programes preferits

Podreu seleccionar aquestes posicions del selector un cop hàgiu connectat l'aparell a la xarxa wifi.

Els programes favorits només es poden configurar i desar mitjançant l'aplicació. Haureu de triar-los d'entre els programes disponibles, els quals estan dividits en tres categories indicades al tauler de control.

Un cop hàgiu configurat els vostres programes favorits, podreu seleccionar-los des de l'aplicació o girant el selector de programes a la posició corresponent: s'encendrà el llum LED corresponent i s'actualitzarà la informació de la pantalla.



Els programes favorits es poden cancel·lar des de l'ordre corresponent de l'aplicació o bé mitjançant la combinació de tecles que restaura els valors de fàbrica.

7.4 Introducció



Les opcions/funcions no estan disponibles per a tots els programes. Comproveu la compatibilitat entre les opcions/funcions i els programes a la «Taula de programes». Una opció/funció pot excloure'n una altra. En aquests casos, l'aparell no us deixa seleccionar les opcions/funcions incompatibles alhora.

Manteniu sempre la pantalla i els botons nets i secs.

7.5 PODS®

Toqueu aquest botó per activar o desactivar l'opció PODS®.

Quan està activat, l'indicador corresponent està encès.

Seguiu les recomanacions de dosificació i emmagatzematge del fabricant de càpsules.

Poseu com a màxim dues pastilles o detergents monodosi al compartiment PODS® del calaix dispensador de detergent.

L'opció roman activa també per als cicles següents fins que es desactiva i si es pot seleccionar amb el programa establert.

7.6 Terminar en



Establiu aquesta opció com a últim pas, després d'haver seleccionat el programa i la resta d'opcions, altrament es podria cancel·lar si canvieu cap altre ajust.



Aquesta opció us permet triar en quantes hores voleu que acabi un programa. Cada vegada que toqueu el botó, posposareu la fi del programa 1 hora, fins a un màxim de 24 hores.

La pantalla mostrarà la durada normal del programa tot alternant amb l'hora de finalització que s'hagi programat (expressada en hores 0 h). El temps mínim que es pot seleccionar correspon a l'hora arrodonida de la durada màxima d'un programa (per exemple, si la durada del cicle és de 3:15 hores, el temps mínim que es pot seleccionar serà de 4 h).

Després d'iniciar el programa, la porta es bloqueja i l'aparell posa en marxa la fase de la tecnologia ProSense. Un cop acabat el càlcul de la càrrega, a la pantalla parpellejarà la icona de la fase en funcionament i començarà el compte enrere en franges d'una hora i en franges d'un minut durant l'última hora.

Inici remot



Per activar-la:

1. Premeu el botó Terminar en . L'indicador de l'inici remot  començarà a parpellejar.
2. Per confirmar-lo, toqueu el botó Inicio/Pausa  en menys de 3 segons. Apareixerà a la pantalla la icona  que quedarà il·luminada de manera fixa i es bloquejarà la porta.



Si seleccioneu un programa mitjançant l'aplicació que no es correspongui amb la posició del selector, sortirà el missatge  que anirà alternant amb la durada del programa.

L'inici remot es pot desactivar de diverses maneres:

- **Abans** que comenci el cicle: toqueu aquest botó i, a continuació, premeu el botó Inicio/Pausa  en menys de 3 segons. La porta es desbloquejarà.
- **Després** d'haver començat el cicle: toqueu el botó Inicio/Pausa  (es desbloquejarà la porta) i, a continuació, premeu aquest botó.
- Apagueu i engegueu l'aparell.
- Quan acabi un cicle i es desbloquegi la porta.

7.7 Inici remot

Mitjançant aquest botó s'activa la funció d'inici remot que permet iniciar, posar en pausa i aturar l'aparell a distància.

S'activarà el llum LED corresponent i apareixerà a la pantalla la icona que correspongui.



Si seleccioneu un programa mitjançant l'aplicació que no es correspongui amb la posició del selector, sortirà el missatge  que anirà alternant amb la durada del programa.

Mantingueu premut aquest botó durant més estona per accedir a dues altres opcions:

- Mantingueu-lo premut durant 3 segons mentre sona un "clac": s'activarà i es desactivarà la xarxa wifi.
- Mantingueu-lo premut durant 10 segons mentre sona un xiulet doble i apareix a la pantalla . Podreu restablir les credencials de la xarxa.

7.8 Inicio/Pausa

Toqueu el botó Inicio/Pausa  per iniciar o posar l'aparell en pausa, o per interrompre un programa en funcionament.

7.9 Extra Rápido

Amb aquesta opció podeu reduir la durada del programa.

- Si la roba és mitjanament o poc bruta, pot ser convenient reduir la durada del programa. Toqueu aquest botó **una vegada** per reduir-ne la durada.
- Si la càrrega és petita, toqueu aquest botó **dues vegades** per seleccionar un programa extraràpid. En aquest cas no es pot seleccionar la temperatura de 95 °C.

El LED del botó està encès i la pantalla indica la durada fixada del programa.



Aquesta opció també es pot fer servir per escurçar la durada del mode de vapor.

7.10 Temperatura

Quan seleccioneu un programa, l'aparell us suggereix una temperatura per defecte automàticament.

Premeu aquest botó diverses vegades fins que la temperatura desitjada aparegui a pantalla.

Si surten a la pantalla els indicadors ✖ i – –, vol dir que l'aparell no escalfa l'aigua.

7.11 Centrifugado

Quan trieu un programa, l'aparell selecciona automàticament la velocitat de centrifugació per defecte.

Toqueu diverses vegades aquest botó per:

- **Canviar la velocitat de centrifugació.**



La pantalla només mostra les velocitats de centrifugació disponibles per al programa escollit.

- **Activar l'opció Sense esbandida.**
L'aigua que l'última esbandida no es buida per evitar que s'arrugui la roba. El programa de rentada s'acaba amb aigua dins el tambor i la fase final de centrifugació no es fa.

La pantalla mostra l'indicador

El tambor gira de tant en tant per reduir la formació d'arrugues.

La porta segueix bloquejada. El tambor gira de tant en tant per reduir la formació d'arrugues. Heu de drenar l'aigua perquè es desbloquegi la porta.

Toqueu el botó Inicio/Pausa : l'aparell activarà la fase de centrifugació i buidarà l'aigua.

- **Activar l'opció extrasilenciosa.**
S'eliminen les fases de centrifugació del mig i del final. El programa s'acaba amb aigua a dins del tambor. Això ajuda a reduir la formació d'arrugues. Aquest programa és molt silenciós, per tant, és ideal per activar-lo de nit durant les hores en què estan disponibles les tarifes d'electricitat reduïdes. En alguns programes, l'esbandida es duu a terme amb més aigua.

La pantalla mostra l'indicador .

La porta segueix bloquejada. El tambor gira de tant en tant per reduir la formació d'arrugues. Heu de drenar l'aigua perquè es desbloquegi la porta.

Toqueu el botó Inicio/Pausa: l'aparell només activa la fase de buidatge.

- **Sense centrifugació – – –.**
Establiu aquesta opció per desactivar totes les fases de centrifugació. L'aparell mostrarà l'indicador – – – i realitzarà la fase de només buidatge inclosa en el programa de rentatge seleccionat. Establiu aquesta opció per als teixits molt delicats. La fase d'esbandida pot utilitzar més aigua per a alguns programes de rentada



L'aparell buidarà l'aigua automàticament al cap de 18 hores aproximadament.

7.12 Manchas/Prelavado

Premeu aquest botó diverses vegades per activar una de les dues opcions.

S'encén l'indicador corresponent a la pantalla.

- **Manchas Difíciles**
Seleccioneu aquesta opció per afegir una fase antitaques al programa i tractar roba tacada o molt bruta amb un producte especial per a taques. Afegiu el llevataques al compartiment . El producte s'afegirà a la fase adequada del programa de rentada.



Aquesta opció no està disponible per a temperatures inferiors a 40 °C.

- **Prelavado**
Feu servir aquesta opció per afegir una fase de pre-entada a 30 °C abans de la fase de rentada. Aquesta opció es recomana si la roba és molt bruta, sobretot si hi ha restes de sorra, pols, fang o altres partícules sòlides.



Aquesta funció pot allargar la durada del programa.



Aquestes dues opcions no es poden configurar juntes.

7.13 Mode Lavar

Quan l'aparell està encès, el llum LED d'aquest botó s'encén per indicar que es realitzarà un cicle de rentatge.



Si premeu aquest botó quan està activat el mode d'eixugada o el mode de vapor, el cicle torna al mode de només rentatge. D'aquesta manera, podeu cancel·lar el mode d'eixugada i el mode de vapor durant la configuració inicial, o en el cas del mode d'eixugada, també podeu cancel·lar-lo si poseu en pausa el cicle abans que comenci la fase d'eixugada.

7.14 Mode Secado

Premeu **una vegada** aquest botó per afegir la fase d'eixugada en acabar la fase de rentatge. S'encendrà tant el llum LED de Lavar com el de Secado .

Premeu **dues vegades** aquest botó per executar la fase de només eixugada. Tan sols s'encendrà l'indicador Secado .



Per tornar al mode de només rentatge, premeu Lavar quan programeu l'aparell o si poseu en pausa el cicle abans que comenci la fase d'eixugada.

7.15 Tiempo de Secado

En els programes en què es pugui seleccionar aquest botó, premeu-lo per establir la durada que sigui més adient per eixugar la vostra roba (vegeu la taula "Durada de l'eixugada"). La visualització Mostra el valor definit.

Primer s'ha d'haver seleccionat el mode d'eixugada.

Cada vegada que toqueu aquest botó, el valor de temps s'incrementarà 5 minuts.









No pot establir tots els valors de temps per als diferents tipus de teles.

7.16 Auto Dry

Primer de tot, activeu el mode d'eixugada mitjançant el botó corresponent i després toqueu aquest botó per triar un dels tres nivells automàtics d'eixugada proposats per l'aparell.

S'encendrà a la pantalla l'indicador del nivell d'eixugada corresponent:

- 
 =  **Eixuta per planxar:** roba que s'hagi de planxar.
- 
 =  **Eixuta per a l'armari:** roba que s'hagi de desar.
- 
 =  **Extraeixuta:** roba que hagi d'estar totalment eixuta.



No és possible seleccionar tots tres nivells d'eixugada automàtica amb qualsevol tipus de teixit.

7.17 Mode Vapor

El mode de Vapor es pot utilitzar per reduir la formació d'arrugues i les males olors de les peces de roba (com, per exemple, peces de cotó, de teixits sintètics o teixits mixtos, incloent-hi roba delicada i de llana) que només necessiten airejar-se, en tan sols 25 o 30 minuts (segons el programa), de manera que no calgui rentar-les.

Les fibres de la roba s'estovaran i planxar us costarà menys. Un cop acabat el cicle, traieu de seguida la roba del tambor. La càrrega màxima recomanada és d'1 kg.

L'indicador  parpelleja a la pantalla durant la fase de vapor.

La durada del cicle es pot reduir fins a només 15 minuts mitjançant el botó Extra Ràpid .

NO utilitzeu aquest mode amb les peces de roba següents:

- Roba no apta per a assecadores.
- Peces de roba amb l'etiqueta "Només neteja en sec".



No feu servir cap detergent!
El mode de Vapor no elimina les olors més fortes ni executa cap cicle d'higiene. Si escolliu el tractament amb vapor, la roba podria sortir humida en acabar el cicle. Esteneu la roba durant uns minuts.

La fragància (AEG Steam Fragrance)

La AEG Steam Fragrance us permetrà airejar fins i tot les peces de roba més delicades, eliminant les arrugues i donant un toc de frescor gràcies a la sua fragància exclusivament dissenyada per **AEG**. Si airegeu la roba amb vapor, en comptes de rentar-la amb un cicle complet, la mantindreu com a nova molt més temps. Fins i tot podreu

fer servir la fragància amb els programes de vapor i caixmir (si estan disponibles) en teixits delicats com la llana o el caixmir. Si renteu poca roba, poseu menys quantitat de fragància i reduïu la durada del cicle: en només quinze minuts, la vostra roba tindrà un aspecte com d'acabada de rentar.

Llegiu amb cura les instruccions que venen amb la fragància.

EVITEU:

- Ficar a l'assecadora peces tractades amb fragància. L'olor s'esvairia.
- Utilitzar la fragància per a altres operacions no especificades.
- Utilitzar la fragància amb roba nova. Les peces de roba poden contenir components residuals d'acabament que no són compatibles.



Podeu comprar la fragància al lloc web de **AEG** o en un distribuïdor autoritzat.

8. CONFIGURACIÓ

8.1 Introducció



Quan premeu una combinació de tecles, **no feu força** amb els dits cap avall. Els sensors dels botons de sota són sensibles i podrien interferir amb la vostra elecció.

8.2 Senyals acústics

L'aparell compta amb diferents senyals acústics que s'activen quan:

- Enceneu l'aparell (to curt especial).
- Apagueu l'aparell (to curt especial).
- Premeu els botons (soroll de clic).
- Trieu una opció incorrecta (3 tons curts).
- El programa s'ha acabat (seqüència de sons durant aproximadament 2 minuts).
- L'aparell funciona malament (seqüència de sons curts durant aproximadament 5 minuts).

- Si es detecta una sobrecàrrega durant la fase ProSense (un senyal acústic doble emès una sola vegada).

Per **activar/desactivar** aquesta opció, mantingueu premut el botó Secado fins que sentiu un xiulet únic o doble.



Si desactiveu aquesta funció, el senyal acústic deixarà d'emetre's només al final del programa.

8.3 Bloqueig infantil

Amb aquesta funció podeu evitar que els infants juguin amb el quadre de comandament.

Per **activar/desactivar** aquesta funció, manteniu premut el botó Centrifugado fins que  a la pantalla **s'encengui o s'apagui l'indicador**.

Després d'apagar l'aparell, aquesta opció s'activarà per defecte.

8.4 Esbandida extra permanent

Amb aquesta opció, podeu configurar de manera permanent l'opció d'esbandida addicional per a programes nous.

Per **activar/desactivar** aquesta opció, manteniu premut el botó Manchas/Prelavado durant 3 segons fins que l'indicador  s'encengui o s'apagui a la pantalla.

Quan estigui activat, l'aparell utilitzarà per defecte aquesta opció després d'apagar-lo o canviar/restablir el programa.



Aquesta funció pot allargar la durada del programa.

9. ABANS DEL PRIMER ÚS



Durant la instal·lació o abans del primer ús, podríeu observar una mica d'aigua a la aparell. Es tracta de l'aigua residual que queda a l'aparell després d'un test funcional que es fa a la fàbrica per garantir que l'aparell es lliuri al client en perfecte estat de funcionament i no calgui preocupar-se per res.

1. Assegureu-vos que tots els cargols de transport s'han retirat de l'aparell.
2. Assegureu-vos que hi ha subministrament elèctric i que hi entra aigua corrent.

3. Poseu dos litres d'aigua al compartiment pel detergent marcat com .

Aquesta acció activarà el sistema de drenatge.

4. Poseu una mica de detergent al compartiment .
5. Seleccioneu un programa per roba de cotó a temperatura màxima i activeu-lo sense posar-hi càrrega a dins del tambor. Així s'eliminaran restes de brutícia del tambor.

10. PROGRAMES

10.1 Aplicació App i programes addicionals amagats

L'aplicació App us proporciona **un munt de programes addicionals amagats**. Connecteu l'aparell a App i podreu triar el programa que més s'adapti a les vostres necessitats.

També podeu memoritzar qualsevol dels cicles amagats a les posicions de programes favorits . Per seleccionar directament des de l'aplicació, vegeu el paràgraf "Programes favorits" del capítol "Selector de programes i botons".







Els noms dels programes estan subjectes a canvis en funció dels requisits del mercat sense previ avís.

Podeu trobar una descripció completa de cada programa a l'aplicació.

Sports	Ropa de cama	Ropa de bebé	Plancha fácil
Entreno Diario	Edredón	Tela Vaquera	Vapor Antialergia
Plumas	Toallas	Lino	Express
Futbol/Rugby	Pelo de Mascota	Camisas	
Esquí-Montaña		Vapor Cachemira	
Zapatillas de Running			

10.2 Taula de programes

Programa Temperatura per defecte Interval de temperatura	Velocitat de centrifugació de referència Velocitats de centrifugació	Càrrega màxima	Descripció del programa
Eco 40-60 (Mode només rentatge) _1) 2)	1600 rpm 1600 rpm - 400 rpm	11.0 kg	
Eco 40-60 nivell + eixuta per a l'armari (mode rentatge i eixugada) _3) 2)	1600 rpm 1600 rpm - 400 rpm	7 kg	Roba de cotó blanca i de color. Roba amb brutícia normal.
Eco 40-60 nivell + eixuta per a l'armari (mode només eixugada)	-	7 kg	Roba de cotó blanca i de color.
Algodón 40 °C 95 °C - Freda	1600 rpm 1600 rpm - 400 rpm	11.0 kg	Roba de cotó blanca i de color. Normalment, roba amb molta o poca brutícia.
Sintéticos 30 °C 60 °C-Freda	1200 rpm 1200 rpm - 400 rpm	5.0 kg	Roba sintètica o mixta. Roba amb brutícia normal.
Delicados 30 °C 40 °C-Freda	1200 rpm 1200 rpm - 400 rpm	2.0 kg	Teixits delicats com ara l'acrílic, la viscosa o els teixits mixtos que cal rentar d'una manera més suau. Roba mitjanament bruta o poc bruta.
 Lana/A mano 40 °C 40 °C-Freda	1200 rpm 1200 rpm - 400 rpm	2.0 kg	Llana que es pot rentar a màquina, llana que cal rentar a mà i altres teixits que portin el símbol "Rentar a mà" ⁴⁾ .

Programa Temperatura per defecte Interval de temperatura	Velocitat de centrifugació de referència Velocitats de centrifugació	Càrrega màxima	Descripció del programa
 Outdoor 30 °C 40 °C-Freda	1200 rpm 1200 rpm - 400 rpm	2.0 kg	<div style="border: 1px solid black; padding: 5px; margin-bottom: 10px;">  No feu servir suavitzant i assegureu-vos que no hi ha restes de suavitzant en el dispensador. </div> <p>Roba d'esport a l'aire lliure, teixits tècnics i esportius, jaquetes impermeables i transpirables, jaquetes de tela amb interior separable o aïllament interior.</p> <div style="border: 1px solid black; padding: 5px;">  Si seleccioneu un programa combinat de rentatge i d'assecat, la fase d'assecat també actua com a restauradora de la impermeabilitat. Assegureu-vos que l'etiqueta de manteniment de la roba permet l'ús de l'assecadora. </div>
Limpieza Máquina 60 °C	1200 rpm 1200 rpm - 400 rpm	-	<p>Cicle de manteniment amb aigua calenta per netejar i refrescar el tambor, i eliminar restes que puguin provocar males olors. Abans de posar en marxa aquest cicle, traieu qualsevol peça de roba que pugui haver-hi al tambor. En el compartiment del detergent del dispensador de detergent, col·loqueu la solapa cap amunt. Poseu al compartiment del detergent del dispensador de detergent un got de lleixiu o de líquid per netejar rentadores. NO feu servir els dos productes junts. 5).</p> <p>Si ajusteu el Secado mode amb aquest programa, l'aparell farà un cicle per treure la pelussa de dins del tambor.</p>
Camisas 20'-Lava +Seca 60° 30 °C 40 °C-30 °C	1200 rpm	1.0 kg	<p>Programa per tractar una bugada de fins a 1 kg de samarretes sintètiques mixtes en només 20 minuts. Afegiu una fase d'eixugada per tenir un tractament de rentada i eixugada complet en 60 minuts.</p>
MixLoad 30 °C 60 °C-30 °C	1600 rpm 1600 rpm - 400 rpm	8.0 kg	<p>Cotó i roba sintètica mixta. Ideal per fer la bugada diària en poc temps, cuidant millor la roba i amb bons resultats de rentada a 30 °C.</p>

Programa Temperatura per defecte Interval de temperatura	Velocitat de centrifugació de referència Velocitats de centrifugació	Càrrega màxima	Descripció del programa
 Higienitzar 60 °C	1600 rpm 1600 rpm rpm - 400 rpm	11.0 kg	Peces de cotó blanques. Aquest programa intens combinat amb vapor elimina més del 99,99% de bacteris i virus ⁶⁾ mantenint la temperatura per sobre de 60 °C durant tota la fase de rentada; amb una acció addicional sobre les fibres gràcies a una fase de vapor, una fase d'esbandida millorada garanteix una eliminació adient dels residus de detergent i dels microorganismes. Aquest programa garanteix també una reducció adient del pol·len i dels al·lèrgens.
Aclarado	1600 rpm 1600 rpm rpm - 400 rpm	11.0 kg	Per esbandir i centrifugar la bugada. Tots els teixits , llevat de llana i teixits molt delicats. Reduïu la velocitat de centrifugació segons el tipus de roba.
Centrifugar \ Drenar	1600 rpm 1600 rpm rpm - 400 rpm	11.0 kg	Per centrifugar la roba i drenar l'aigua del tambor. Tots els teixits, llevat de llana i teixits delicats.





1) Segons la regulació UE 2019/2023 de la Comissió Europea. Aquest programa funcionant a la seva temperatura i velocitat de centrifugació predeterminats i amb una capacitat nominal de 11.0 kg és capaç de rentar roba de cotó mitjanament bruta i que s'indica que es pot rentar a 40 °C o 60 °C, conjuntament en el mateix cicle.





Consulteu el capítol "Valors de consum" per saber la temperatura de la rentada, la durada del programa i altres detalls.
Els programes més eficients en termes de consum energètic són aquells que generalment funcionen a temperatures més baixes i durades més llargues.

- 2) La temperatura d'aquest programa no és visible ni s'indica a la pantalla, doncs s'ajusta automàticament.
- 3) **Conforme amb el Reglament de la Comissió UE 2019/2023.** Aquest programa funcionant a la seva temperatura i velocitat de centrifugació predeterminats, amb una capacitat nominal de 7 kg i amb un grau d'eixugada per a armari és capaç de fer un cicle de rentada i eixugada de roba de cotó mitjanament bruta i que s'indica que es pot rentar a 40 °C o 60 °C, conjuntament en el mateix cicle i, després de la fase d'eixugada, la bugada es pot desar immediatament en un armari.
- 4) Durant aquest cicle el tambor gira a poc a poc per garantir un rentat suau. Us pot semblar que el tambor no gira o que no gira bé, però és totalment normal en aquest programa.
- 5) Després de netejar el tambor, poseu un cicle d'esbandida amb el tambor buit (sense detergent) per eliminar qualsevol resta de lleixiu que pugui haver-hi quedat.
- 6) Provat per a *Staphylococcus aureus*, *Enterococcus faecium*, *Candida albicans*, *Pseudomonas aeruginosa* i bacteriòfags MS2 en un assaig extern fet per Swisstest Testmaterialien AG el 2021 (Informe d'assaig núm. 202120117).

Compatibilitat d'opcions amb programes

Programa	Eco 40-60	Algodón	Sintéticos	Delicados	Lana\A mano	Outdoor	Limpieza Máquina	Camisas 20'-Lava+Seca 60'	MixLoad	Higienizar	Aclarado	Centrifugar \ Drenar
PODS®	■	■	■	■		■			■	■		
Centrifugado (Reducción de la velocidad de centrifugación)	■	■	■	■	■	■	■		■	■	■	■
 Sense esbandida	■	■	■	■	■	■			■	■	■	
 dB Extrasilencios		■	■	■								
--- Sense centrifugació												■ ¹⁾
 Manchas Difíciles ²⁾		■	■							■		
 Prelavado		■	■									
 3s Aclarado Extra		■	■	■		■			■	■	■	
Auto Dry	■ ³⁾	■	▲	▲	▲	▲	▲	▲	▲	■		
Tiempo de Secado	■	■	■	■	■	■			■	■		
Extra Rápido ⁴⁾		■	■	■								
Vapor ⁵⁾		■	■	■	■			■	■			

Programa	Eco 40-60	Algodón	Sintéticos	Delicados	LanaVA mano	Outdoor	Limpieza Máquina	Camisas 20'-Lava+Seca 60'	MixLoad	Higienizar	Aclarado	Centrifugar \ Drenar
Opcions												
Terminar en	■	■	■	■	■	■	■	■	■	■	■	■

- 1) Si trieu l'opció sense centrifugació, l'aparell únicament esbandirà.
- 2) Aquesta opció no està disponible per a temperatures inferiors a 40 °C.
- 3) No es pot seleccionar amb el nivell d'eixugada "eixuta per planxar".
- 4) Si establiu la durada més curta, us recomanem que carregueu menys roba al tambor. Podeu carregar el tambor al màxim, però els resultats de rentatge pot ser que siguin de menys qualitat.
- 5) La durada de la fase de vapor es pot reduir mitjançant el botó Extra Rápido .

▲ = Només està disponible el nivell "Eixuta per a l'armari".

Detergents idonis per cada tipus de rentada

Programa	Detergent en pols universal ¹⁾	Universal líquid	Líquid per roba de color	Llana delicada	Especial
Eco 40-60	▲	▲	▲	--	--
Algodón	▲	▲	▲	--	--
Sintéticos	▲	▲	▲	--	--
Delicados	--	--	--	▲	▲
LanaVA mano	--	--	--	▲	▲
Outdoor	--	--	--	▲	▲
Camisas 20'-Lava+Seca 60'	--	▲	▲	--	--
MixLoad	--	▲	▲	--	--
Higienizar	▲	▲	--	--	▲

1) A temperatures superiors a 60 °C es recomana fer servir aquesta mena de detergent.

▲ = Recomanat

-- = No recomanat

10.3 Woolmark Premium Wool Care-Blau



- El cicle de rentat per a roba de llana d'aquesta màquina ha estat provat i



homologat per The Woolmark Company per rentar peces de llana que indiquin “Rentar a mà” a l’etiqueta, sempre que se segueixin les instruccions de rentat indicades a l’etiqueta de la peça de roba i les del fabricant de la rentadora. M2305.

- El cicle d’eixugada per a roba de llana d’aquest aparell ha estat provat i aprovat per The Woolmark Company. Aquest cicle és adequat per eixugar peces de llana que incloguin en l’etiqueta la indicació “Rentar a mà”, sempre que es rentin amb un cicle de rentatge a mà aprovat per Woolmark i s’eixuguin seguint les instruccions del fabricant d’aquesta rentadora. M2412.

10.4 Assecat automàtic



La durada inicial dels cicles dels programes que tinguin l’opció Auto Dry és només una estimació, la durada real de la fase d’eixugada pot ser diferent del que es mostra a la pantalla.

Nivell d'eixugada	Tipus de teixit	Càrrega
  Extraeixuta Per a teixits de tovallola	Cotó i lli (barnussos, tovalloles, etc.)	fins a 7 kg
 Eixuta per a l'armari Per roba que s'hagi de desar	Roba texana (roba texana, pantalons texans)	fins a 4 kg
	Cotó i lli (barnussos, tovalloles, etc.)	fins a 7 kg
	Teixits sintètics i mixtos (jerseis, bruses, roba interior, roba de la llar i de llit)	fins a 5 kg
	Teixits delicats (acrílics, viscosa i teixits mixtos delicats)	fins a 2 kg
	Roba de llana (jerseis de llana)	fins a 1 kg
	Roba d'esport d'exterior (roba d'esport a l'aire lliure, teixits tècnics i esportius, jaquetes impermeables i transpirables, jaquetes de tela)	fins a 2 kg
	Roba texana (roba texana, pantalons texans)	fins a 4 kg

Nivell d'eixugada	Tipus de teixit	Càrrega
 <p>Eixuta per planxar Adient per si s'ha de planxar</p>	Cotó i lli (llençols, estovalles, camises, etc.)	fins a 7 kg

10.5 Assecat temporitzat

Nivell d'eixugada	Tipus de teixit	Càrrega (kg) Velocitat de centrifugació (rpm)	Durada sugge- rida (min)
Extraeixuta Per a teixits de tova- llola	Cotó i lli (barnussos, tovalloles, etc.)	7 1600	230-250
		5 1600	170-180
		3 1600	90-100
	Roba texana (roba texana, pantalons texans)	4 1200	160-170
		2 1200	90-110
Eixuta per a l'arma- ri Per roba que s'hagi de desar	Cotó i lli (barnussos, tovalloles, etc.)	7 1600	220-240
		5 1600	160-170
		3 1600	80-90
	Teixits sintètics i mixtos (jerseis, bruses, roba interior, roba de la llar i de llit)	5 1200	160-180
		3 1200	100-110
	Roba delicada (acrílics, viscosa i teixits mixtos delicats)	2 1200	120-130
		1 1200	70 - 80
	Llana (jerseis de llana)	1 1200	130-140
	Roba d'esport d'exterior (roba d'esport a l'aire lliure, teixits tècnics i espor- tius, jaquetes impermeables i transpirables, jaque- tes de tela)	2 1200	90-100

Nivell d'eixugada	Tipus de teixit	Càrrega (kg) Velocitat de centrifugació (rpm)	Durada suggerida (min)
		1 1200	50-60
	Roba texana (roba texana, pantalons texans)	4 1200	150-170
		2 1200	80-100
Eixuta per planxar Adient per si s'ha de planxar	Cotó i lli (llençols, estovalles, camises, etc.)	7 1600	130-150
		5 1600	100-110
		3 1600	60-70

11. 📶 WI-FI: CONFIGURACIÓ DE CONNECTIVITAT

En aquest capítol es descriu com connectar l'aparell intel·ligent a la xarxa Wi-Fi i com enllaçar-lo amb dispositius mòbils.

Amb aquesta funcionalitat podeu rebre notificacions, controlar i supervisar l'aparell des dels vostres dispositius mòbils.

La funció Wi-Fi està desactivada de fàbrica.

Per connectar l'aparell i gaudir de tota la gamma de funcions i serveis, necessiteu:

- Una xarxa d'internet sense fil a casa.
- Un dispositiu mòbil connectat a la xarxa sense fil.

Paràmetres del mòdul wifi

Freqüència	2.412 - 2.472 GHz per al mercat europeu
Protocol	IEEE 802.11b/g/n
Potència màxima	<20 dBm
Encriptació	WPA, WPA2, WPA3

11.1 Codi QR a la placa de característiques

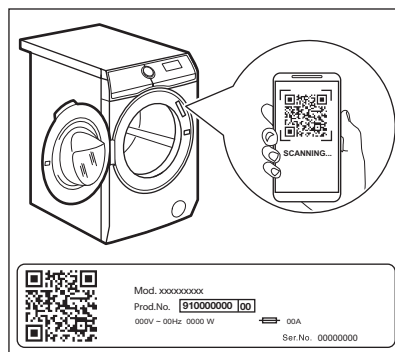

El codi QR es pot utilitzar de dues maneres:

- Escanegeu el codi QR amb l'aplicació de càmera integrada per descarregar l'aplicació de la botiga d'aplicacions al vostre dispositiu intel·ligent i seguïu els passos necessaris.
- Vinculeu el dispositiu intel·ligent amb l'aparell per simplificar el procés. Escanegeu el codi QR amb la nostra aplicació integrada d'escàner de codis QR.

11.2 Instal·lació i configuració de l'App



L'App us permet controlar la bugada mitjançant un dispositiu mòbil. Conté un gran nombre de programes, funcions útils i informació de producte adaptada perfectament a l'aparell. Mitjançant l'aplicació podeu seleccionar els programes que ja estan disponibles des del tauler de control de l'aparell, a més de desbloquejar programes addicionals disponibles només des d'un dispositiu mòbil. Els programes addicionals poden canviar amb el pas del temps juntament amb les noves versions de l'aplicació. Una cura personalitzada de la bugada des del vostre dispositiu mòbil.

Quan connecteu l'aparell a l'aplicació, aprobeu-vos amb el vostre dispositiu mòbil.

Comproveu que el vostre dispositiu mòbil estigui connectat a la xarxa sense fil.

1. Aneu a la botiga d'aplicacions del vostre dispositiu intel·ligent o escanegeu el codi QR (*consulteu l'apartat "Codi QR a la placa de característiques"*).
2. Descarregueu i instal·leu l'aplicació.
3. Assegureu-vos que heu iniciat una connexió Wi-Fi a l'aparell. Si no, llegiu l'apartat següent "Configuració de la connexió sense fil de l'aparell".
4. Inicieu l'aplicació. Trieu el país i l'idioma, i inicieu la sessió amb el vostre correu electrònic i contrasenya. Si no teniu cap compte, creeu-ne un de nou seguint les instruccions de l'App.
5. Seguiu les instruccions de l'aplicació per al registre i la configuració de l'aparell.

11.3 Configuració de la connexió sense fils de l'aparell

1. Premeu el botó On/Off durant uns quants segons per activar l'aparell. Espereu uns 10 segons abans de continuar amb la configuració sense fil.
2. Trieu un programa girant el selector.
3. Mantingueu premuts alhora els botons Terminar en i Auto Dry uns segons fins que soni un "clic". Deixeu

anar els botons. On es mostra a la pantalla durant 5 segons i l'indicador  comença a parpellejar. El mòdul sense fil comença a iniciar-se.

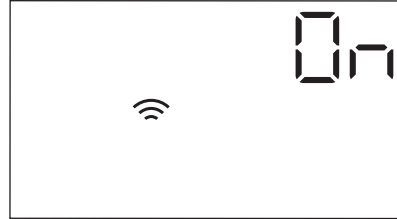

Assegureu-vos que la vostra aplicació estigui preparada per a la connexió.

4. Al cap d'uns 10 segons, apareix AP (Punt d'accés) a la pantalla.



El punt d'accés estarà obert uns 5 minuts.

5. Configureu App al vostre dispositiu intel·ligent i seguiu les instruccions per connectar l'aparell a la xarxa wifi.
6. Si la connectivitat està configurada, quan torni la pantalla d'informació del programa, l'indicador  apareixerà a la pantalla.



Cada vegada que engegueu l'aparell, trigarà uns 10 segons a connectar-se a la xarxa automàticament. Quan l'indicador  deixi de parpellejar, la connexió estarà a punt.

Per desactivar la connexió sense fil, mantingueu premuts alhora els botons Terminar en i Auto Dry uns segons fins al primer senyal acústic. Deixeu anar els botons. **OFF** apareixerà a la pantalla durant 5 segons.



Si apagueu i torneu a engegar l'aparell, la connexió sense fil s'apaga automàticament.

Per eliminar les credencials de la connexió sense fil, mantingueu premuts alhora els botons Terminar en i Auto Dry uns segons fins que soni el segon senyal acústic:

--- es mostra a la pantalla uns segons.

11.4 Inici remot

L'inici remot us permet iniciar un cicle amb comandament a distància.



El comandament a distància s'activa automàticament quan premeu el botó Inicío/Pausa per iniciar el programa, però també és possible iniciar un programa de rentatge a distància. Aquesta funció es desactiva quan la porta està oberta.

Quan l'aplicació estigui instal·lada i la connexió sense fil s'hagi completat, podeu activar l'inici remot:

1. Toqueu el botó Inicío Remot i l'indicador **APP** parpellejarà a la pantalla durant uns segons.



2. Toqueu el botó Inicío/Pausa per activar l'inici remot abans que l'indicador **APP** deixi de parpellejar.

Els indicadors i apareixen a la pantalla de resum del programa i la porta està bloquejada. Ara es pot iniciar el programa de forma remota.



Si es toca el botó Inicío/Pausa després que l'indicador **APP** deixi de parpellejar, l'inici remot no s'activa, però s'inicia el programa establert.

Per eliminar l'inici remot, toqueu el botó Inicío Remot i confirmeu prement el botó Inicío/Pausa .

11.5 Actualització sense fils

L'aplicació pot proposar una actualització per al vostre aparell.

L'actualització només s'accepta mitjançant l'aplicació.

Si s'està executant un programa, l'aplicació notifica que l'actualització començarà al final del programa.

Durant l'actualització, es mostra **UPD** a la pantalla de l'aparell.

No apagueu ni desconnecteu l'aparell durant l'actualització.

L'aparell es podrà tornar a utilitzar al final de l'actualització, sense cap notificació sobre si l'actualització s'ha fet correctament.

Si es produeix un error, es mostra **ERR** a la pantalla de l'aparell: només cal prémer qualsevol botó o girar el selector per tornar a l'ús normal.

11.6 Wi-Fi sempre activat

La funció de Wi-Fi sempre activat està disponible a l'aplicació.

Aquesta funció manté l'aparell connectat a la xarxa fins i tot quan estigui apagat.

L'indicador s'encén i s'apaga de manera intermitent (1 segon encès, 5 segons apagat).

És possible encendre l'aparell prement el botó On/Off o mitjançant l'aplicació.



La funció de Wi-Fi sempre activat pot afectar el vostre consum d'energia.

12. ÚS DIARI

⚠ AVÍS!

Consulteu els capítols de seguretat.

12.1 Activació de l'aparell

1. Connecteu l'endoll a la presa de corrent.
2. Obriu l'aixeta de l'aigua.
3. Premeu el botó On/Off durant uns quants segons per activar l'aparell.

Escollareu un petit senyal acústic. L'aparell proposa automàticament un programa predeterminat. S'encén l'indicador lluminós corresponent.

La pantalla indica la durada del cicle, la càrrega màxima (només durant uns quants segons), la temperatura predeterminada, la velocitat de centrifugació predeterminada i els indicadors de les fases del programa.

12.2 Carregar la roba

1. Obriu la tapa de l'aparell.
2. Esploseu les peces de roba abans d'introduir-les al tambor de l'aparell.
3. Col·loqueu les peces de roba dins el tambor, una per una.

No sobrecarregueu el tambor.

4. Tanqueu la porta amb fermesa.

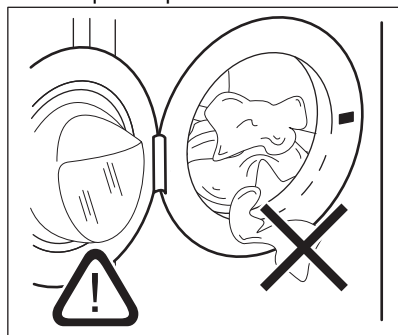

⚠ PRECAUCIÓ!

Assegureu-vos que no queda cap peça de roba entre la junta de la porta i la porta. Podria haver-hi risc de pèrdues d'aigua o que la roba es fés malbé.

⚠ PRECAUCIÓ!

Rentar taques molt greixoses podria danyar les peces de goma de l'aparell.

12.3 Omplir de detergent i additius

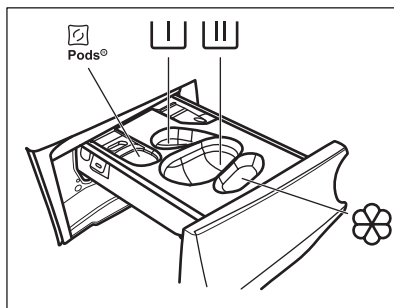

 : Compartiment per a les càpsules de detergent (màx. 2 càpsules). Si feu servir pastilles de detergent, assegureu-vos que l'opció Pods® estigui activada.

 : Compartiment per a la fase de pre-entada i programa de remull (només detergent en pols).



: Compartiment per a la fase de rentat (només detergent en pols).



Assegureu-vos que l'opció Pods® estigui desactivada quan feu servir aquest compartiment.



Si feu servir detergent líquid, no oblideu inserir el contenidor per a detergent líquid



: Compartiment per al suavitzant i altres tractaments líquids (suavitant, midó).

MAX: Seguiu sempre les instruccions que trobareu a l'embalatge dels productes detergents, però us recomanem que no supereu el nivell màxim indicat (**MAX**). No obstant això, aquesta quantitat garantirà els millors resultats de rentat.



Després d'un cicle de rentatge, si cal, elimineu els residus de detergent del dispensador.

Feu el següent

1. Obriu el dispensador del detergent.

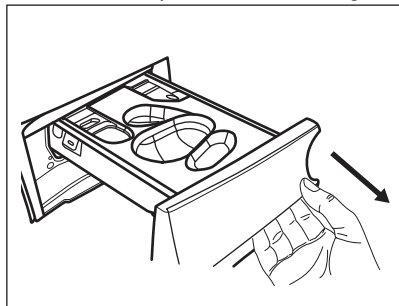

2. Si s'ha establert la fase de pre-entada, poseu el detergent en pols al compartiment
3. Per al rentat principal, trieu el compartiment que calgui en funció del tipus de detergent:

a) Poseu el **detergent en pols** al compartiment

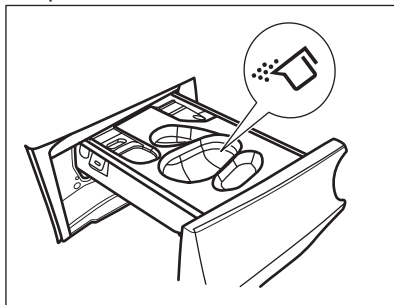

b) Poseu el **detergent líquid** al mateix compartiment després d'introduir el contenidor corresponent

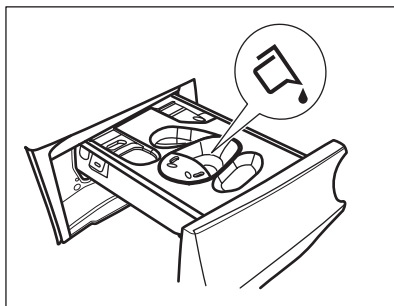
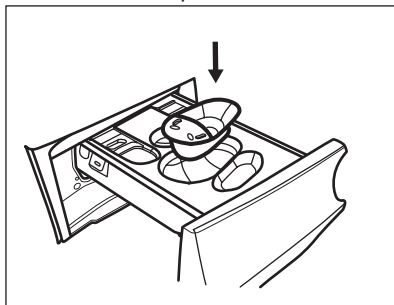

c) Poseu les **pastilles** al compartiment
Assegureu-vos que l'opció Pods® estigui activada.

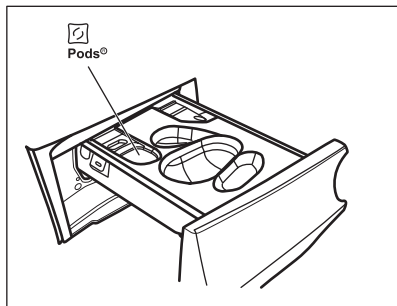

4. Poseu suavitzant al compartiment .
5. Tanqueu el dispensador del detergent.

12.4 Establir un programa

1. Seleccioneu el programa de rentada amb el dial. S'encén l'indicador corresponent al programa.

El programa Eco 40-60 és el que s'ha fet servir com a referència per a la informació de l'etiqueta energètica.

L'indicador Inicio/Pausa  s'encendrà intermitentment.

La pantalla indicarà la durada del programa, la càrrega màxima declarada del programa seleccionat (només durant uns segons), la temperatura predeterminada, la velocitat de centrifugació predeterminada i els indicadors de les fases de rentada del programa (si estan disponibles).

2. Per canviar la temperatura i/o la velocitat de gir, premeu els botons corresponents.
3. Podeu seleccionar més d'una opció prement els botons corresponents. Els indicadors corresponents s'encendran i els canvis apareixeran a pantalla.



En el cas que **no sigui possible** seleccionar una opció, sonarà un senyal acústic.

12.5 Posar en marxa un programa

Toqueu el botó Inicio/Pausa  per iniciar el programa.

L'indicador verd deixa de parpellejar i es queda encès.

El programa s'inicia i la porta es bloqueja. La pantalla mostra l'indicador .



La bomba de drenatge està llesta per funcionar quan l'aparell s'omple d'aigua.

12.6 Com iniciar un programa amb l'opció Terminar en

1. Toqueu repetidament aquest botó fins que la pantalla indiqui el temps en què voleu que acabi el programa. L'indicador ve.
2. Premeu el botó Inicio/Pausa . El tambor començarà a girar per realitzar l'estimació mitjançant la tecnologia ProSense, en cas que estigui prevista en el programa que heu triat.
3. L'aparell començarà el compte enrere d'acord amb l'hora calculada d'acabament del programa i s'engegarà en el moment adequat perquè acabi a aquesta hora.

Per canviar o cancel·lar aquesta opció:

1. Premeu el botó On/Off per apagar l'aparell.
2. Torneu a engegar l'aparell.
3. Torneu a configurar el programa.

12.7 Detecció de càrrega ProSense



ProSense



La duració del programa que es mostra a pantalla varia segons **mitja càrrega/ càrrega sencera**.

Després de triar un programa de rentatge, s'encendrà a la pantalla la icona **ProSense** , sempre que el programa admeti aquesta funció.

Després de tocar el botó Inicio/Pausa , el sistema ProSense començarà el procés de detecció de càrrega de la bugada:

1. L'aparell detectarà la càrrega de roba en els primers 30 segons: l'indicador  parpellejarà, les barres sota la icona **ProSense**  es mouran cap endavant i cap endarrere i el tambor girarà breument.

2. Quan el tambor deixi de girar, a la pantalla es mostrarà la nova durada del programa, que podria ser més o menys llarga, ja que s'ajusta segons la càrrega detectada. El nombre de barres indicarà la càrrega en quarts (pot haver-hi entre 1 i 4; si en surten 4 vol dir que s'hi ha posat massa roba), a més, es tornarà a encendre l'indicador de la càrrega màxima declarada. Passats 30 segons, l'aparell començarà a omplir-se d'aigua.



Si s'hagués sobrecarregat el tambor, l'indicador de la càrrega màxima declarada es tornarà a

encendre i l'indicador **MAX** parpellejarà. En aquest cas, i durant aquests 30 segons, es podrà aturar l'aparell per treure'n algunes peces. Un cop retirades les peces sobrants, toqueu el botó Inicio/Pausa  per tornar a iniciar el programa. La fase de detecció de càrrega ProSense es pot repetir fins a tres vegades (vegeu el punt 1).

Important! Si no es treu l'excés de roba, el programa s'iniciarà igual independentment de l'excés de càrrega. En aquest cas, no es garanteix que la rentada es completi amb els millors resultats.



Aproximadament 20 minuts després de l'inici del programa, es pot ajustar un altre cop la durada del programa en funció de la capacitat dels teixits per absorbir l'aigua.



La funció de detecció ProSense només es pot dur a terme per a programes de rentatge complets (si no heu desactivat cap de les fases).



ProSense no està disponible amb alguns programes, com ara Lana\A mano, i amb programes de cicle curt i sense fase de rentada.

12.8 Indicadors de fase del programa

Quan comença un programa, l'indicador de la fase en funcionament parpelleja mentre que la resta d'indicadors es mantenen encesos.

Per exemple, la fase de rentada o prerentada

s'està executant: 

Quan acaba la fase, l'indicador corresponent deixa de parpellejar i es manté encès. Després, comença a parpellejar l'indicador de la següent fase.



Per exemple, la fase d'esbandit s'està

executant: 

Si seleccioneu Vapor, s'encendrà l'indicador de la fase de vapor .

12.9 Interrompre un programa i canviar les opcions

Mentre el programa està en marxa, podeu modificar **només algunes** opcions:

1. Premeu el botó Inicio/Pausa . L'indicador corresponent parpelleja.
2. Modifiqueu les opcions. La informació de la pantalla canviarà segons les modificacions que feu.
3. Torneu a prémer el botó Inicio/Pausa . El programa de rentat continua.

12.10 Cancel·lar un programa en funcionament

1. Premeu el botó On/Off per cancel·lar el programa i desactivar l'aparell.
2. Premeu un altre cop el botó On/Off per tornar a activar l'aparell.

Ara podeu escollir un programa de rentatge nou.



Si ja s'ha dut a terme la fase ProSense i l'aparell comença a omplir-se d'aigua, el nou programa començarà **sense repetir la fase ProSense**. L'aigua i el detergent no es desguassen per evitar residus. La duració màxima del programa es mostra a pantalla i pot actualitzar-se passats 20 minuts de l'inici del nou programa.



12.11 Obrir la porta: afegir-hi roba

Durant el transcurs d'un programa o si heu activat l'inici amb retard, la porta de l'aparell es bloqueja.





Si la temperatura i el nivell d'aigua del tambor són massa alts, i el tambor encara gira, no podreu obrir la porta.

Podeu obrir fàcilment la porta per afegir o treure algunes peces de roba quan la icona  estigui il·luminada.

1. Premeu el botó Inicio/Pausa . S'apaga l'indicador de porta bloquejada de la pantalla.
2. Obriu la tapa de l'aparell. Si cal, afegiu o elimineu els elements.
3. Tanqueu la porta i toqueu el botó Inicio/Pausa .

El programa o el compte enrere de l'inici amb retard continuen.

Quan la icona  s'apagui, podreu obrir la porta quan s'hagi completat el programa. També podeu configurar un programa/opció de centrifugació o buidatge i després prémer el botó Inicio/Pausa . Si no hi ha cap programa de centrifugació o buidatge al selector de programes, podeu configurar-los des de l'aplicació.

12.12 Finalització de programa

Quan finalitza el programa, l'aparell s'atura automàticament. Els senyals acústics sonen (si estan activats).

A la pantalla es mantenen il·luminats tots els indicadors de la fase de rentada i l'àrea de temps mostra .

L'indicador del botó Inicio/Pausa  s'apagarà.

La porta es desbloqueja i l'indicador  s'apaga.

MAX parpelleja al final del programa si s'ha sobrecarregat el tambor.

1. Premeu el botó On/Off per desactivar l'aparell.

Quan han passat cinc minuts de la finalització del programa, la funció d'estalvi d'energia desactiva l'aparell automàticament.









Quan torneu a activar l'aparell, la pantalla mostra el final del darrer programa seleccionat. Gireu el dial de programes per establir un nou cicle.

2. Traieu la roba de l'aparell.
3. Assegureu-vos que el tambor és buit.
4. Deixeu la porta i el dispensador del detergent lleugerament oberts per evitar que s'hi facin males olors o floridures.
5. Tanqueu l'aixeta de l'aigua.



12.13 Buidar l'aigua al final d'un cicle

Si heu seleccionat un programa o una opció que no buida l'aigua a la darrera esbandida, el programa es completarà però:

- La pantalla mostra l'indicador , l'indicador d'opció  o  i l'indicador de la porta bloquejada . L'indicador de la fase en marxa  parpelleja.
- El tambor encara girarà de tant en tant per prevenir que s'arrugui la roba.
- La porta segueix bloquejada.
- Heu de buidar l'aigua per obrir la porta:

1. Si cal, toqueu el botó Centrifugado per reduir la velocitat de centrifugació proposada per l'aparell.
2. Toqueu el botó :
 - Si heu programat , l'aparell buida l'aigua i centrifuga.

- Si heu programat  dB, l'aparell només buida l'aigua.

L'indicador d'opció  o  s'apagarà, mentre que l'indicador  parpellejarà i després s'apagarà.

3. Podreu obrir la porta quan s'acabi el programa i s'apagui l'indicador de bloqueig de porta .
4. Premeu el botó On/Off durant uns quants segons per desactivar l'aparell.



De tota manera, l'aparell buidarà l'aigua automàticament al cap de 18 hores aproximadament.

12.14 Opció en repòs

La funció en repòs desactiva automàticament l'aparell per reduir el consum energètic quan:

- No feu servir l'aparell durant 5 minuts abans de tocar el botó Inicio/Pausa .

Premeu el botó On/Off per tornar a activar l'aparell.

- Han passat 5 minuts de la finalització del programa de rentatge. Premeu el botó On/Off per tornar a activar l'aparell. La pantalla mostra el final del darrer programa activat. Gireu el dial de programes per establir un nou cicle.



Si seleccioneu un programa o una opció que finalitza amb aigua a dins del tambor, la funció en repòs **no desactiva** l'aparell per recordar-vos que heu de drenar l'aigua.



Si teniu activada la funció de mantenir el wifi sempre activat, només l'indicador  s'encendrà i s'apagarà de manera intermitent.

13. ÚS DIARI - RENTATGE I EIXUGADA

AVÍS!

Consulteu els capítols de seguretat.



Aquest aparell és una rentadora/ assecadora automàtica.

13.1 Programa SENSE INTERRUPCIONS - mode de rentatge i eixugada





No tots els programes són compatibles amb el mode d'eixugada.

En alguns programes de rentatge, podeu combinar el mode de Lavar i el mode de Secado per executar un programa complet de rentatge i eixugada. Feu el següent:

1. Premeu el botó On/Off uns segons per activar l'aparell.

2. Carregueu la bugada un element a la vegada.
3. Posar el detergent i els additius en el compartiment apropiat.
4. Activeu l'esfera del programa al programa de rentat. La pantalla mostra la temperatura i la velocitat de centrifugació predeterminades. En cas necessari, canvieu-les segons la vostra bugada. La pantalla també mostra la càrrega màxima recomanada per a la fase de rentatge.
5. Ajusteu les opcions que vulgueu, en cas que estiguin disponibles.
6. Toqueu el botó del mode Secado una vegada per activar també la funció d'eixugada. Els llums LED dels indicadors de Lavar i Secado s'encendran i sortiran a la pantalla els indicadors  i



 = . També podreu veure a la pantalla la capacitat de càrrega màxima recomanada per al programa de rentatge i eixugada (per exemple, 7 kg per a roba de cotó).





Quan vulgueu eixugar molta roba, assegureu-vos que les peces no quedin enrotllades entre elles i que es distribueixen de manera uniforme dins el tambor.

13.2 Cicle de rentatge i eixugada: nivells automàtics

El nivell d'eixugada per defecte és "Eixuta per





a l'armari" — = ≡. En alguns programes, és possible modificar el nivell d'eixugada.

1. Toqueu el botó Auto Dry diverses vegades fins que la pantalla mostri el nivell d'eixugada que voleu. Els indicadors de la pantalla s'il·luminaran com correspon:
 - a.  — = ≡ **Eixuta per planxar:** per roba de cotó;
 - b.  — = ≡ **Eixuta per a l'armari:** per a roba de cotó i roba sintètica;
 - c.  — = ≡ **Extraeixuta:** per a roba de cotó.

El valor de temps a la pantalla és el resultat de la suma de la durada del cicle de rentatge i del cicle d'eixugada.



Per aconseguir uns bons resultats d'eixugada tot consumint menys energia i reduint la durada del cicle, l'aparell no permet triar una velocitat de centrifugació massa baixa per a la roba que es vulgui rentar i eixugar.

2. Toqueu el botó Inicio/Pausa  per iniciar el programa. Començarà l'estimació de la càrrega mitjançant la tecnologia ProSense.
Sortirà a la pantalla l'indicador del bloqueig de porta  i començarà a parpellejar l'indicador de la fase en funcionament. La pantalla també mostrarà el temps restant del programa.

13.3 Rentatge i durada de l'eixugada

En compte de fer servir el mode d'eixugada automàtic, també podeu triar manualment una durada específica per al cicle d'eixugada:

1. Toqueu repetidament el botó Tiempo de Secado per configurar el valor de temps que vulgueu (vegeu la taula "Durada de l'eixugada" al capítol "Programes"). S'apagarà l'indicador Auto Dry i s'encendrà l'indicador .

El cicle d'eixugada ha de durar com a mínim 10 minuts.

Cada vegada que toqueu aquest botó, el valor de temps s'incrementarà 5 minuts. La pantalla mostrarà el nou valor de temps que heu configurat.



2. Toqueu el botó Inicio/Pausa  per iniciar el programa. Començarà l'estimació de la càrrega mitjançant la tecnologia ProSense.

Sortirà a la pantalla l'indicador del bloqueig

de porta  i començarà a parpellejar l'indicador de la fase en funcionament.

La pantalla també mostrarà el temps restant del programa.

13.4 Quan s'acabi el programa d'eixugada

- L'aparell es para automàticament.
- Els senyals acústics sonen (si estan activats).
- A la pantalla hi apareix .
- El llum LED del botó Inicio/Pausa  s'apagarà. S'apagarà l'indicador de bloqueig de porta .
- Premeu el botó On/Off durant uns segons per desactivar l'aparell.



Passats uns quants minuts des de la finalització del programa, la funció d'estalvi d'energia desactiva l'aparell de manera automàtica.

1. Traieu la roba de l'aparell.
2. Assegureu-vos que el tambor és buit.



Després de la fase d'eixugada, netegeu el tambor, la junta i la part interior de la porta amb un drap humit.

14. ÚS DIARI - NOMÉS EIXUGADA

AVÍS!

Consulteu els capítols de seguretat.



Aquest aparell és una rentadora/ assecadora automàtica.

14.1 Preparació per l'eixugada

1. Premeu el botó On/Off uns segons per activar l'aparell.



Quan s'utilitza un programa de només eixugada, la pantalla no mostra la càrrega màxima i es desactiva l'estimació mitjançant la tecnologia ProSense.

2. Carregueu la bugada un element a la vegada.
3. Gireu el selector i trieu el programa que sigui més adient per a la roba que voleu eixugar.
4. Toqueu el botó Secado dues vegades per ometre la fase de rentatge i només executar l'eixugada. El llum LED del botó Secado estarà encès. Apareixeran

els indicadors i a la pantalla.



Per aconseguir els millors resultats d'eixugada, quan hi poseu molta roba, assegureu-vos que les peces no s'enrotllen entre elles i que es distribueixen de manera uniforme dins del tambor.

14.2 Eixugada: nivells automàtics

El nivell d'eixugada per defecte és "Eixuta per



a l'armari" . En alguns programes, és possible modificar el nivell d'eixugada.

1. Toqueu el botó Auto Dry diverses vegades fins que la pantalla mostri el nivell d'eixugada que voleu. Els indicadors de la pantalla s'il·luminaran com correspon:

- a. **Eixuta per planjar:** per roba de cotó;



- b. **Eixuta per a l'armari:** per a roba de cotó i roba sintètica;



- c. **Extraeixuta:** per a roba de cotó.

El valor de temps a la pantalla és el resultat de la suma de la durada del cicle de rentatge i del cicle d'eixugada.



Per aconseguir uns bons resultats d'eixugada tot consumint menys energia i reduint la durada del cicle, l'aparell no permet triar una velocitat de centrifugació massa baixa per a la roba que es vulgui rentar i eixugar.

2. Toqueu el botó Inicio/Pausa per iniciar el programa.

Sortirà a la pantalla l'indicador del bloqueig

de porta i començarà a parpellejar l'indicador de la fase en funcionament.

La pantalla també mostrarà el temps restant del programa.

14.3 Assecat temporitzat

En compte de fer servir el mode d'eixugada automàtic, també podeu triar manualment una durada específica per al cicle d'eixugada:

1. Toqueu repetidament el botó Tiempo de Secado per configurar el valor de temps que vulgueu (vegeu la taula "Durada de l'eixugada" al capítol "Programes"). L'indicador Auto Dry s'apagarà i s'encendrà l'indicador .

El cicle d'eixugada ha de durar com a mínim 10 minuts.



Cada vegada que toqueu aquest botó, el valor de temps s'incrementarà 5 minuts. La pantalla mostrarà el nou valor de temps que heu configurat.

2. Toqueu el botó Inicio/Pausa  per iniciar el programa.

Sortirà a la pantalla l'indicador del bloqueig de porta  i començarà a parpellejar l'indicador de la fase en funcionament. La pantalla també mostrarà el temps restant del programa.

14.4 Quan s'acabi el programa d'eixugada

- L'aparell es para automàticament.

- Els senyals acústics sonen (si estan activats).
- A la pantalla hi apareix .
- El llum LED del botó Inicio/Pausa  s'apagarà. S'apagarà l'indicador de bloqueig de porta .
- Premeu el botó On/Off durant uns segons per desactivar l'aparell.



Passats uns quants minuts des de la finalització del programa, la funció d'estalvi d'energia desactiva l'aparell de manera automàtica.

1. Traieu la roba de l'aparell.
2. Assegureu-vos que el tambor és buit.



Després de la fase d'eixugada, netegeu el tambor, la junta i la part interior de la porta amb un drap humit.

15. PELUSSA A LES TELES

Durant la fase de rentat i/o assecat, alguns tipus de tela, (esponja, llana, dessuadora) podrien alliberar la pelussa.

La pelussa que s'hagi deixat anar podria enganxar-se a la roba durant el següent cicle.

Aquest inconvenient augmenta amb els teixits tècnics.

Per evitar la pelussa a la bugada:

- No renteu teixits foscos després d'haver rentat i eixugat teixits de color clar (tovalloles, roba de llana, dessuadores) i al contrari.
- Eixugueu aquest tipus de teixits a l'aire lliure quan es rentin per primera vegada.

- Netegeu el filtre de drenatge.
- Després de la fase d'assecat, Netegeu el tambor buit, la Junta i la porta amb un drap humit.

Per treure la pelussa de l'interior del tambor, feu el següent:

- Buidar el tambor.
- Netejar el tambor, la Junta i la porta amb un drap humit.
- Trieu el programa Limpieza Máquina i el mode Secado .
- Toqueu el botó Inicio/Pausa  per iniciar el programa.

16. CONSELLS

⚠️ AVÍS!

Consulteu els capítols de seguretat.

16.1 Càrrega de roba

- Separeu la roba per categories: blanca, de color, sintètica, delicada o de llana.
- Seguiu les instruccions de neteja de les etiquetes de la roba.
- No renteu roba blanca amb roba de color.
- Hi ha roba de color que podria descolorir-se durant la primera rentada. Us recomanem que la renteu a part els primers cops.
- Gireu a l'inrevés la roba amb diverses capes, la de llana i les peces amb estampacions.
- Tracteu abans les taques més difícils.
- Netegeu les taques més difícils amb un detergent especial.
- Vigileu amb les cortines. Retireu els ganxos o col·loqueu les cortines a l'interior d'una bossa especial per a màquines de rentar o coixinera.
- Si poseu molt poca roba al tambor, pot vibrar massa i provocar problemes d'estabilitat durant la fase de centrifugació. Que fer si passa això:
 - a. pareu el programa i obriu la porta (consulteu el capítol "Ús diari");
 - b. redistribuiu la roba manualment perquè hi hagi espai entre peça i peça;
 - c. premeu el botó Inicio/Pausa. La fase de centrifugació continuarà.
- Cordeu els botons de les fundes de coixí, tanqueu les cremalleres, els agafadors i els botons de pressió. Lligueu els cinturons, cordes, cordons de sabates, llaços i elements similars.
- No renteu roba sense costures o amb tall. Feu servir una bossa per rentar roba quan renteu peces delicades o molt petites (sostenidors, cinturons, mitges, cordons de sabates, llaços, etc.).

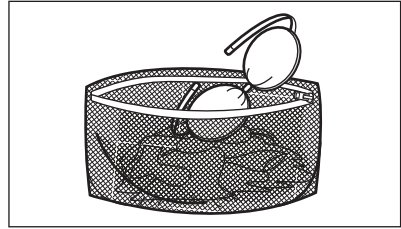

- Buideu les butxaques i desplegueu la roba.

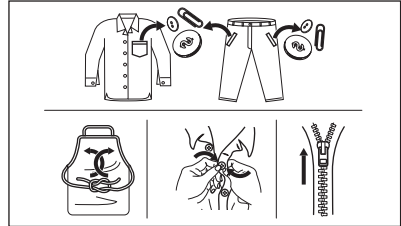

16.2 Taques difícils

L'aigua i el detergent no són suficients per eliminar algunes taques.

Us recomanem que tracteu les taques abans de ficar la roba a l'aparell.

Al mercat hi trobareu llevataques especials. Feu servir el llevataques adequat al tipus de taca i teixit.

No ruixeu la roba amb el llevataques a prop de l'aparell perquè és corrosiu i pot malmetre les parts de plàstic.



16.3 Tipus i quantitat de detergent

L'elecció del detergent i l'ús de les quantitats correctes no només afecta el rendiment del rentatge, sinó que també us ajuda a estalviar i a protegir el medi ambient:

- Feu servir només detergents i altres tractaments específics per a rentadores. Primer, seguiu aquestes normes generals:
 - feu servir detergents en pols (també pastilles i detergents monodosi) per a tota mena de teixits, tret dels delicats. feu servir detergents en pols que continguin lleixiu per a les peces blanques i la higienització de la roba;
 - feu servir detergents líquids (també detergents monodosi), si pot ser per a temperatures baixes (60 °C màx.), per a tota mena de teixits, o bé detergents especials per a llanes.
- L'elecció i la quantitat de detergent dependrà del tipus de teixit (delicats, llanes, cotons, etc.), el color de la roba, la mida de la càrrega, el grau de brutícia, la temperatura de rentatge i la duresa de l'aigua.
- Seguiu les instruccions que trobareu als envasos dels detergents o altres tractaments sense sobrepassar el nivell màxim indicat (**MAX**).
- No barregeu diferents tipus de detergents.
- Feu servir menys detergent si:
 - la càrrega de roba és baixa;
 - la roba està lleugerament bruta;
 - hi ha molta quantitat d'escuma durant el rentat.

Si no feu servir prou detergent, es pot produir el següent:

- que el resultat del rentatge no sigui satisfactori;
- que la roba es torni de color gris;
- que la roba estigui greixosa;
- que l'aparell tingui fongs.

Si feu servir massa detergent, es pot produir el següent:

- que hi hagi massa escuma;
- que es redueixi l'efecte del rentatge;
- que l'esbandida sigui ineficaç;
- un impacte més gran en el medi ambient.

16.4 Consells d'estalvi

Recomanem que per estalviar aigua, energia i detergent seguiu aquests consells:

- **La roba mitjanament bruta** es pot rentar **sense prerentat** per estalviar detergent, aigua i temps.

- Carregar l'aparell a la **màxima capacitat indicada per a cada programa ajuda a reduir el consum d'energia i aigua**.
- Amb un pretractament adequat, es poden eliminar taques i una brutícia limitada; després, es pot rentar la roba a una temperatura més baixa.
- Trieu la **velocitat màxima de centrifugació** per al programa seleccionat per estalviar energia durant la fase d'eixugat.
- És preferible que feu servir cicles curts a temperatura baixa.

16.5 Duresa de l'aigua

Si l'aigua de la vostra zona té una duresa alta o mitja, us recomanem que feu servir un descalcificador per a màquines de rentar.

En zones en què la duresa de l'aigua es classifiqui com a tova, no caldrà que en feu servir cap.

Per saber la duresa de l'aigua de la vostra zona, poseu-vos en contacte amb l'empresa subministradora d'aigua.

Feu servir la quantitat adequada de descalcificador. Seguiu les instruccions que trobareu a l'etiqueta o de l'envàs del producte.

16.6 Preparar el cicle d'assecat

- Obriu l'aixeta de l'aigua.
- Comproveu que la mànega de drenatge estigui connectada degudament. Consulteu el capítol d'instal·lació per obtenir més informació.
- Per a la màxima càrrega de roba dels programes d'assecat, consulteu la taula de programes d'assecat.

16.7 Roba que no és adequada per a l'assecadora





No establiu un programa d'assecat per a aquesta bugaderia:

- Cortines sintètiques.
- Peces de roba amb insercions metàl·liques.
- Mitges de niló.
- Edredons.
- Cobertes de llit.
- Nòrdics.

- Anoraks.
- Sacs de dormir.
- Teixits amb residu d'aerosols, dissolvents d'angles o similars.
- Peces amb escuma-goma o materials similars a escuma-goma.

16.8 Etiquetes de peces de roba

En assecar la bugada, Obeïu les indicacions sobre les etiquetes dels fabricants:

-  = L'element es pot assecar
-  = El cicle d'assecat està a alta temperatura
-  = El cicle d'assecat està a una temperatura reduïda
-  = L'article no es pot assecar.

16.9 Durada del cicle d'eixugada

El temps d'assecat pot variar en funció de:

- velocitat de l'últim spin
- nivell de sequedat
- tipus de bugaderia
- pes de la càrrega

16.10 Eixugada addicional

Si, al final del programa d'assecat, la bugada segueix estant humida, torna a establir un curt cicle d'assecat.

AVÍS!

Per evitar que la roba s'arrugui o s'encongeixi, no l'eixugueu més del que calgui.

16.11 Consells generals

Consulteu la taula "Durada de l'eixugada" per saber el temps **mitjà** que es programa per a cada cicle d'eixugada.

Amb l'experiència aprendreu quins són els millors temps per eixugar cada tipus de roba. Preneu nota de la durada dels cicles que feu servir.

Per evitar la càrrega estàtica al final del cicle d'assecat:

1. Utilitzar Condicionador de tela en el cicle de rentat.
2. Utilitzar condicionador especial de tela per a assecadores.
3. No hi poseu detergent ni suavitzant abans d'un cicle d'eixugada.
4. No eixugueu junts teixits més aspres amb altres més suaus perquè no se socarrimin les peces més delicades.
5. Buideu les butxaques de la roba, sobretot no hi deixeu res que pugui fondre's.

Quan es completi el programa d'assecat, Traieu la bugada en poc temps.

17. CURA I NETEJA

AVÍS!

Consulteu els capítols de seguretat.

17.1 Programa de neteja periòdica

La neteja periòdica ajuda a conservar l'aparell en bon estat.

Després de cada cicle, deixeu una mica oberts la porta de l'aparell i el dispensador de detergent perquè hi circuli l'aire i s'assequi la humitat a dins de l'aparell.

Si no utilitzeu l'aparell durant un període llarg de temps, tanqueu el pas de l'aigua i desendolieu-lo del corrent.

Recomanacions periòdiques de neteja:

Descalcificació	Dos cops l'any
Rentatge de manteniment	Un cop al mes
Neteja de la junta de la porta	Un cop cada dos mesos
Neteja del tambor	Un cop cada dos mesos
Extraure la pelussa del tambor	Dos cops al mes 1)
Neteja del caixetí dispensador de detergent	Un cop cada dos mesos
Neteja del filtre de la bomba de drenatge	Dos cops l'any

Neteja de la vàlvula de la mànega i la vàlvula del filtre Dos cops l'any

1) Consulteu el capítol "Pelussa a les teles".

17.2 Eliminar objectes estranys



Buideu les butxaques i lligueu els elements llargs abans d'iniciar un cicle.

Assegureu-vos que no introduïu cap element que es pugui quedar enganxat a la junta de la porta, als filtres o al tambor (clips metàl·lics, botons, monedes, etc). Vegeu els paràgrafs "Junta de la porta amb ranura de doble llavi", "Neteja del tambor", "Neteja de la bomba de drenatge" i "Neteja de la mànega d'entrada i del filtre de la vàlvula". Vigileu amb les cortines. Retireu els ganxos o col·loqueu les cortines a l'interior d'una bossa especial per a màquines de rentar o coixinera. En cas necessari, contacteu amb un servei tècnic autoritzat.

17.3 Neteja externa

Netegeu l'aparell només amb aigua tèbia i sabó. Eixugueu bé totes les superfícies.

No feu servir fregalls ni cap material que pugui perjudicar la roba.



PRECAUCIÓ!

No feu servir ni alcohol, ni dissolvents, ni productes químics.



PRECAUCIÓ!

No netegeu les superfícies metàl·liques amb detergents clorats.

17.4 Descalcificació



Si l'aigua de la vostra zona té una duresa alta o mitja, us recomanem que feu servir un descalcificador per a màquines de rentar (descalcificació ocasional).

Reviseu periòdicament el tambor per veure si hi ha calç.



Seguiu sempre les instruccions que trobareu a l'etiqueta o embolcall del producte.

17.5 Rentatge de manteniment

L'ús continuat de programes curts i de baixa temperatura pot fer que al tambor i al tub s'hi acumulin restes de detergent, pelusses o s'hi formin bacteris o biopel·lícules. Això pot fer que apareguin males olors o fongs.

Per eliminar aquestes restes i netejar bé l'interior de l'aparell, activeu un cicle de manteniment (com a mínim un cop al mes):

1. Traieu tota la roba del tambor.
2. Executeu el programa de cotó amb la temperatura més alta i poseu-hi una petita quantitat de detergent en pols o, si es pot, executeu el programa Limpieza Máquina.

17.6 Junta de la porta

Aquest aparell està dissenyat amb un **sistema de drenatge d'autoneteja**, que permet que les fibres lleugeres de pelussa que cauen de la roba es drenin amb l'aigua. Examineu de tant en tant la junta i netegeu-la, si cal, com es descriu al diagrama següent. Al final del cicle es poden recuperar monedes, botons i altres objectes petits.

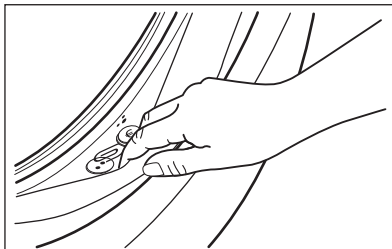

Netegeu-la cada cop que calgui amb un netejador d'amoníac en crema vigilant de no ratllar la superfície.



Seguiu sempre les instruccions que trobareu a l'etiqueta o embolcall del producte.

17.7 Netejar el dispensador del detergent

Per tal d'evitar possibles dipòsits de detergent sec, suavitzant coagulat o formació de floridura al dispensador de detergent, feu cada dos mesos el procediment de neteja que s'explica als següents diagrames:

1. Obriu el dispensador del detergent.
Premeu la fixació de seguretat cap avall tal com s'indica a la imatge i traieu-la.

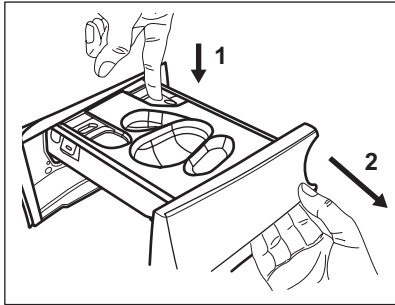

2. Traieu el contenidor per al detergent líquid, si hi és.

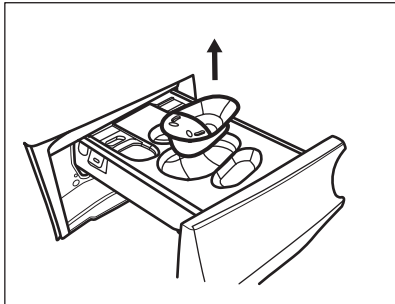

3. Aixequiu la tapa superior dels compartiments per traure'l.

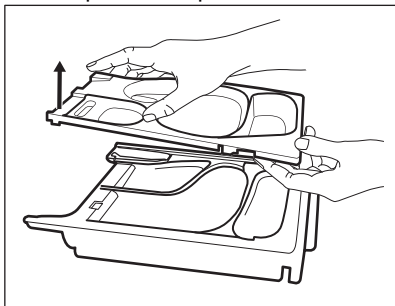

4. Renteu el dispensador de detergent i qualsevol inserció amb aigua.

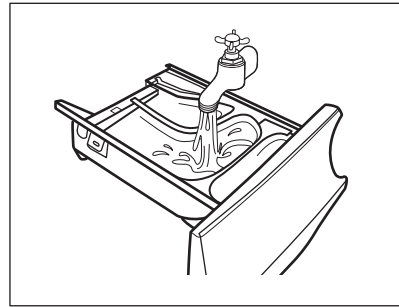

5. Assegureu-vos que tots els residus de detergent s'eliminin de la part superior i inferior de la cavitat. Feu servir un raspall petit per netejar la cavitat.

⚠ PRECAUCIÓ!

No feu servir raspalls ni esponges afilats o metàl·lics.

Assegureu-vos que tots els residus de detergent s'eliminin de la part superior i inferior de la cavitat. Feu servir un raspall petit per netejar la cavitat.

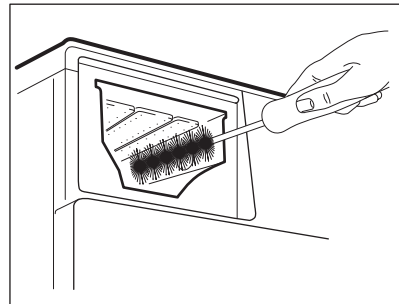

6. Cargireu el dispensador i obriu tapa de sota tal com indica la imatge: premeu primer les pestanyes laterals cap enfora i retireu després la tapa.

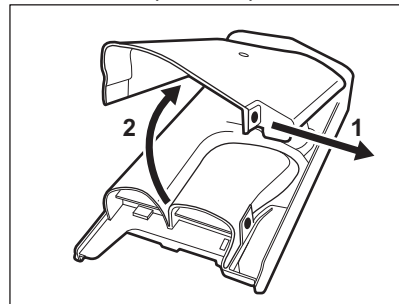

7. Assegureu-vos de retirar el residu de detergent del transportador. Utilitzeu només draps suaus i humits.
8. Torneu a posar la tapa inferior a la seva posició alineant els forats als ganxos del calaix tal com s'indica a la imatge. Tanqueu-lo fins que soni "clic".

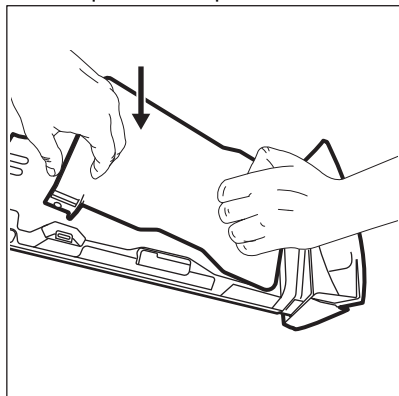

⚠ PRECAUCIÓ!

Premeu la tapa inferior tal com s'indica a la imatge. Assegureu-vos que estigui ben tancada.

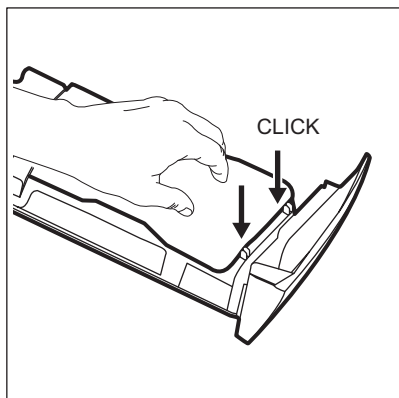

9. Torneu a muntar el calaix de la següent manera:
 - a. Col·loqueu la tapa inferior i premeu fins que soni "clic".
 - b. Col·loqueu la tapa superior i premeu fins que soni "clic".
 - c. Introduïu el contenidor per al detergent líquid, si cal.

10. Introduïu el dispensador de detergent a les guies i tanqueu-lo. Executeu el programa per esbandir sense roba al tambor.

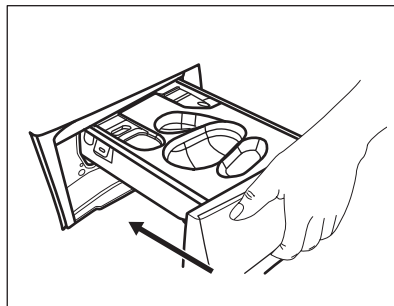

17.8 Netejar el filtre de la bomba de drenatge

⚠ AVÍS!

Desconnecteu l'endoll de la presa de corrent.



Reviseu periòdicament la bomba del filtre de drenatge per assegurar-vos que està net.

Netegeu el filtre de la bomba de drenatge si:

- L'aparell no drena l'aigua.
- El tambor no gira.
- L'aparell faci sorolls inusuals a causa del bloqueig de la bomba de drenatge.
- La pantalla mostra el codi d'alarma **E20**.

⚠ AVÍS!

- No traiu el filtre mentre l'aparell està funcionant.
- No netegeu el bomba si l'aigua de l'aparell és calenta. Espereu que l'aigua es refredi

Feu el que s'indica als següents diagrames per netejar el filtre de la bomba:

Tingueu un drap a mà per eixugar les gotes d'aigua que puguin caure en treure el filtre.

1. Obriu la tapa de la bomba.

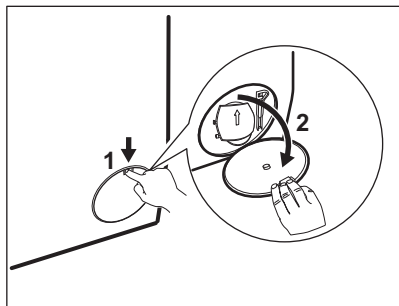

2. Col·loqueu un bol adequat sota l'accés a la bomba de drenatge per recollir l'aigua que en surti.
3. Obriu el conducte cap avall. Tingueu un drap a mà per eixugar les gotes d'aigua que puguin caure en treure el filtre.

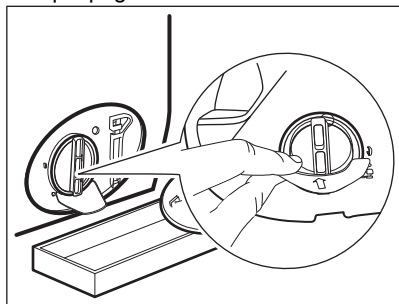

4. Gireu el filtre 180 graus en sentit antihorari per obrir-lo, sense treure'l. Deixeu que corri l'aigua.

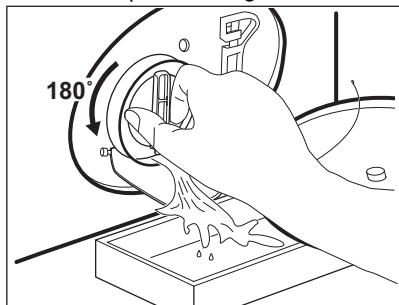

5. Quan el bol estigui ple d'aigua, torneu a girar el filtre i buideu el recipient.
6. Repetiu els passos 4 i 5 fins que l'aigua deixi de sortir.
7. Gireu el filtre en sentit antihorari per treure'l.

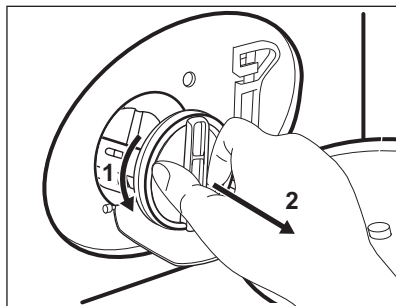

8. Si és necessari, traieu pelussa i objectes de la cavitat del filtre.
9. Comproveu que les paletes del rotor de la bomba poden girar. Si no giren, poseu-vos en contacte amb un Centre d'assistència autoritzat.

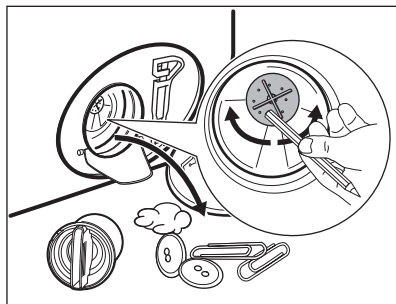

10. Netegeu el filtre sota l'aixeta de l'aigua.

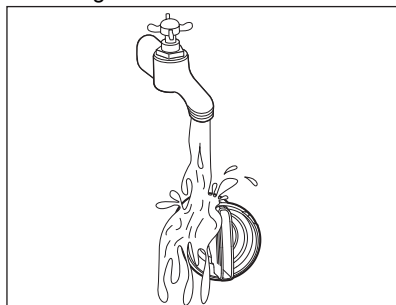

11. Torneu a posar el filtre a les guies especials girant-lo en sentit horari. Assegureu-vos d'estrènyer correctament el filtre per evitar fuites.

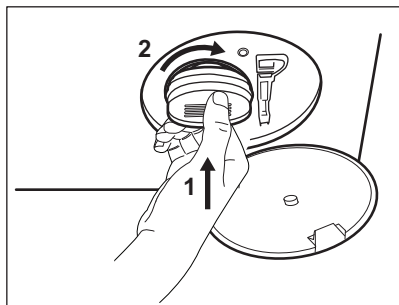

12. Tanqueu la tapa de la bomba.

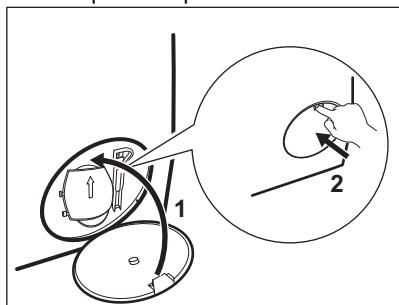

Quan buideu l'aigua mitjançant el procediment de drenatge d'emergència, heu d'activar un altra vegada el sistema de drenatge:

- a. Aboqueu dos litres d'aigua al compartiment principal del dispensador de detergent.
- b. Inicieu el programa per buidar l'aigua.

17.9 Neteja de la mànega d'entrada i del filtre de la vàlvula

Es recomana netejar tant els filtres de la mànega d'entrada com de la vàlvula dos cops l'any per eliminar qualsevol dipòsit que s'hi hagi acumulat amb el temps. Feu el que s'indica als següents diagrames per netejar els filtres:

1. Traieu la mànega d'entrada de l'aixeta i netegeu el filtre.

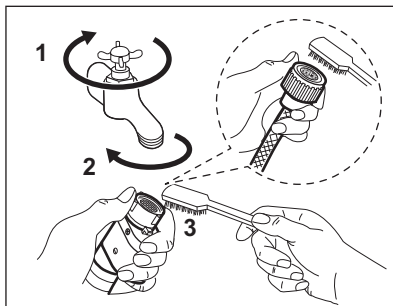

2. Traieu la mànega d'entrada de l'aparell deixant anar la femella de l'anell.

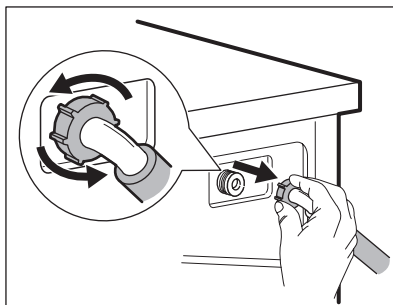

3. Netegeu la vàlvula del filtre de la part posterior de l'aparell amb un raspall de dents.

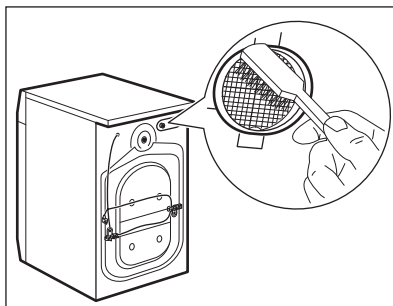

4. Quan torneu a connectar la mànega a la part posterior de l'aparell, gireu-la cap a l'esquerra o cap a la dreta (no en posició vertical) segons la posició de l'aixeta de l'aigua.

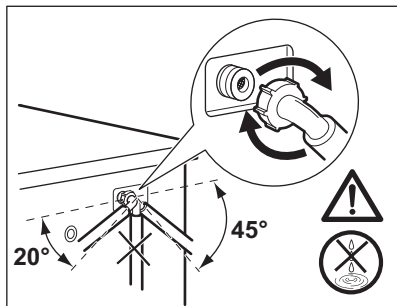

17.10 Drenatge d'emergència

Si l'aparell no drena l'aigua, seguiu el mateix procés del paràgraf "Com netejar la bomba de drenatge". Si cal, netegeu la bomba.

Quan buideu l'aigua mitjançant el procediment de drenatge d'emergència, heu d'activar un altra vegada el sistema de drenatge:

1. Aboqueu dos litres d'aigua al compartiment principal del dispensador de detergent;
2. Inicieu el programa per buidar l'aigua.

17.11 Precaucions en el cas de gelades

Si l'aparell està instal·lat en una zona on les temperatures poden baixar fins als 0 °C o menys, buideu l'aigua que pugui quedar a la vàlvula de la mànega i la bomba de drenatge.

1. Desconnecteu l'endoll de la presa de corrent.
2. Tanqueu l'aixeta de l'aigua.
3. Poseu els dos extrems de la mànega d'entrada en un recipient i deixeu que en surti tota l'aigua.
4. Buideu la bomba de drenatge. Vegeu el procediment de drenatge d'emergència.
5. Quan la bomba de drenatge estigui buida, instal·leu un altra vegada la mànega d'entrada d'aigua.

AVÍS!

Assegureu-vos que la temperatura és superior als 0 °C abans de tornar a fer servir l'aparell.

El fabricant no es fa responsable pels danys causats per exposició de l'aparell a baixes temperatures.

18. RESOLUCIÓ DE PROBLEMES

AVÍS!

Consulteu els capítols de seguretat.

18.1 Codis d'alarma i possibles errors

L'aparell no s'engega o s'atura durant el funcionament. Mireu primer de trobar una solució al problema (vegeu les taules).

AVÍS!

Desactiveu l'aparell abans de fer qualsevol comprovació.

Si succeeix algun problema, la pantalla indicarà un codi d'alarma i el botó Inicio/Pausa  pot parpellejar intermitentment:



Si heu sobrecarregat l'aparell, traiu algunes peces de roba del tambor i/o manteniu la porta apretada mentre toqueu alhora el botó Inicio/Pausa fins que l'indicador  deixi de parpellejar (vegeu la imatge de sota).

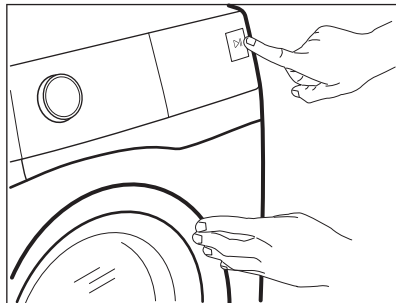

Problema	Possible solució
E 10 No entra prou aigua a l'aparell.	<ul style="list-style-type: none">• Asseguri's que l'aixeta d'entrada d'aigua és oberta.• Asseguri's que la pressió de subministrament d'aigua no sigui massa baix. Posi's en contacte amb la companyia d'aigua per a aquesta informació.• Asseguri's que l'aixeta d'entrada de l'aigua no estigui embussada.• Assegureu-vos que la mànega d'entrada d'aigua no tingui cap volta, estigui danyada ni hagi quedat doblegada en algun punt.• Assegureu-vos que la mànega d'entrada d'aigua està ben connectada.• Assegureu-vos que el filtre de la mànega d'entrada i el de la vàlvula no estan embossats. Consulteu «Cura i neteja».
E20 L'aparell no drena l'aigua.	<ul style="list-style-type: none">• Asseguri's que la vàlvula de desguàs no estigui embussada.• Asseguri's que la mànega de desguàs no estigui doblegada ni pinçada.• Assegureu-vos que el filtre de drenatge no estigui embussat. Si cal, netegeu el filtre. Consulteu «Cura i neteja».• Assegureu-vos que la mànega de drenatge està ben connectada.• Establiu el programa de drenatge si heu escollit un programa sense fase de drenatge. Si el dial de programes no té cap programa de drenatge es pot programar mitjançant l'aplicació.• Establiu el programa de drenatge si heu escollit una opció que finalitza amb aigua al tambor.
E40 La porta de l'aparell està oberta o mal tancada.	<ul style="list-style-type: none">• Assegureu-vos que la porta de l'aparell estigui ben tancada.

E91

Error intern Els elements electrònics de l'aparell no es poden comunicar entre si.

- El programa no ha finalitzat correctament o l'aparell s'ha aturat abans d'hora. Apagueu iengeueu l'aparell.
- Si torna a aparèixer el codi d'alarma, poseu-vos en contacte amb el centre de servei autoritzat.

EFO

El dispositiu antiinundacions està activat.



- Desconnecteu l'aparell i tanqueu l'aixeta. Poseu-vos en contacte amb el servei d'assistència tècnica.

Si la pantalla indica uns altres codis d'alarma, desactiveu i activeu l'aparell.

Si el problema persisteix, poseu-vos en contacte amb el centre de servei autoritzat.

Si el problema de l'aparell és un altre, consulteu la taula de sota per veure les possibles solucions.

Problema	Possible solució
El programa no arrenca.	<ul style="list-style-type: none">• Asseguri's que l'endoll de l'aparell estigui connectat a la presa de corrent.• Asseguri's que la tapa de l'aparell estigui tancada.• Asseguri's que no hi hagi cap fusible fos al quadre de fusibles.• Assegureu-vos que Inicio/Pausa  s'hagi premut.• Si heu programat l'inici diferit, cancel·leu-lo o espereu que finalitzi el compte enrere.• Desactiveu el bloqueig infantil si l'heu activat.• Comproveu la posició del selector de programes.
L'aparell s'omple d'aigua i es buida de seguida.	<ul style="list-style-type: none">• Assegureu-vos que la mànega de drenatge està ben connectada. Potser heu enroscat la mànega massa fluixa. Vegeu «Instruccions d'instal·lació».
La fase de centrifugació no funciona o el cicle de rentatge triga més que habitualment.	<ul style="list-style-type: none">• Trieu el programa de centrifugació. Si el dial de programes no té cap programa de drenatge, es pot programar mitjançant l'aplicació.• Assegureu-vos que el filtre de drenatge no estigui embussat. Si cal, netegeu el filtre. Consulteu «Cura i neteja».• Recol·loqueu els objectes manualment i torneu a iniciar la fase de centrifugació. Podria ser que els problemes vinguessin perquè hi ha més pes en un cosat que en l'altre.
Hi ha aigua a terra.	<ul style="list-style-type: none">• Assegureu-vos que els acoblaments de les mànegues d'aigua estan ben apretats i que no perden aigua.• Assegureu-vos que les mànegues d'entrada i de drenatge no estan fetes malbé.• Assegureu-vos de fer servir un detergent adequat i la quantitat correcta.

Problema	Possible solució
No podeu obrir la porta de l'aparell.	<ul style="list-style-type: none"> • Assegureu-vos que no heu seleccionat cap programa que s'acaba amb aigua dins el tambor. • Assegureu-vos que el programa ha finalitzat. • Escolliu el programa de drenatge o centrifugació si hi ha aigua al tambor. Si el dial de programes no té cap programa de centrifugació i drenatge, es poden programar mitjançant l'aplicació. • Assegureu-vos que l'aparell rep corrent elèctric. • Aquest problema pot ser per culpa d'una fallada de l'aparell. Poseu-vos en contacte amb el Centre d'assistència autoritzat. • Assegureu-vos que Remote Start Mode no estigui activat. Desactiveu-ho.
La pantalla no mostra l'indicador sense fil  .	<ul style="list-style-type: none"> • Comproveu el senyal inalàmbric. • Assegureu-vos que la connexió sense fil està activada. Vegeu el paràgraf "Configuració de la connexió sense fil de la rentadora" al capítol "Wifi: configuració de la connectivitat". • Comproveu la xarxa de casa vostra i l'encaminador (router). • Reinicieu l'encaminador. • Poseu-vos en contacte amb el vostre proveïdor del servei inalàmbric si encara teniu problemes de connexió.
L'aplicació no es pot connectar a l'aparell.	<ul style="list-style-type: none"> • Comproveu el senyal inalàmbric. • Comproveu que el vostre dispositiu estigui connectat al wifi. • Comproveu la xarxa de casa vostra i l'encaminador (router). • Reinicieu l'encaminador. • Poseu-vos en contacte amb el vostre proveïdor del servei inalàmbric si encara teniu problemes de connexió. • L'aparell, el dispositiu o tots dos s'han de tornar a configurar perquè heu instal·lat un encaminador nou o la configuració de l'encaminador s'ha modificat.
L'aplicació no es pot connectar sovint a l'aparell.	<ul style="list-style-type: none"> • Assegureu-vos que el senyal wifi arriba a l'aparell. Podeu provar de moure l'encaminador tan a prop de l'aparell com pugueu o bé podeu plantejar-vos de comprar un amplificador wifi. • Assegureu-vos que el senyal wifi no es veu interferit pel senyal del vostre forn de microones. Apagueu el forn de microones. Intenteu no fer servir el forn de microones i el comandament a distància alhora.
A la pantalla hi surt  . Tots els botons estan inactius excepte On/Off.	<ul style="list-style-type: none"> • L'aparell està descarregant les actualitzacions disponibles. Espereu que el procés d'actualització finalitzi. Si desconnecteu l'aparell mentre s'actualitza, l'actualització continuarà quan el toneu a encendre.
L'aparell fa un soroll estrany i tremola.	<ul style="list-style-type: none"> • Assegureu-vos que l'aparell està ben anivellat. Vegeu «Instruccions d'instal·lació». • Assegureu-vos que heu tret tots els claus de fixació del transport. Vegeu «Instruccions d'instal·lació». • Afegiu més roba al tambor. Podria ser que hi hagués massa poca roba.
La durada del programa augmenta o es redueix durant el programa.	<ul style="list-style-type: none"> • La funció ProSense System pot modificar la durada del programa depenent del tipus de roba i el volum de la càrrega. Vegeu "Detecció de la càrrega amb ProSense System" al capítol "Ús diari".

Problema	Possible solució
Els resultats no són satisfactoris.	<ul style="list-style-type: none"> • Feu servir més detergent o canvieu de detergent. • Feu servir productes especials per a taques difícils abans de rentar la roba. • Assegureu-vos d'establir la temperatura correcta. • Poseu menys roba.
Hi ha massa escuma en el tambor durant el cicle de rentatge.	<ul style="list-style-type: none"> • Reduïu la quantitat de detergent o el nombre de pastilles o detergents monodosi.
Després del cicle de rentatge queden restes de detergent en el dispensador.	<ul style="list-style-type: none"> • Assegureu-vos que la tapa està en posició correcta (AMUNT si feu servir detergent en pols o AVALL si feu servir detergent líquid). • Assegureu-vos que heu fet servir el dispensador de detergent d'acord amb les indicacions d'aquest manual.
Després del cicle de rentatge queden restes de detergent en el dispensador.	<ul style="list-style-type: none"> • Assegureu-vos que heu fet servir el dispensador de detergent d'acord amb les indicacions d'aquest manual. • Assegureu-vos d'utilitzar pastilles o detergents monodosi en bon estat. Guardeu-los a la seva capsula i tanqueu-la després del seu ús, segons les recomanacions del fabricant. <p>L'exposició directa a l'ambient pot modificar les seves característiques i el seu comportament al compartiment Pods®, especialment en combinació amb determinades opcions (p. ex. Inicio Diferido).</p>
L'aparell no eixuga o no eixuga bé.	<ul style="list-style-type: none"> • Obriu la presa de l'aigua. • Assegureu-vos que el filtre de drenatge no estigui embussat. • Fiqueu menys roba dins el tambor. • Assegureu-vos que heu seleccionat el cicle correcte. Si cal, torneu a seleccionar un temps d'assecat curt.
La roba té borrim de colors diferents.	<p>Els teixits del cicle anterior han deixat anar borrim de diferents colors:</p> <ul style="list-style-type: none"> • La fase d'eixugada ajuda a eliminar la pelussa. • Netegeu la roba amb un llevapellusses. <p>Si hi ha massa borrim al tambor, consulteu l'apartat "Pelussa a les teles" per a més informació.</p>

Després de fer la comprovació, activeu l'aparell. El programa continua allà mateix on s'havia interromput.

Si el problema persisteix, poseu-vos en contacte amb el centre de servei autoritzat.

Les dades necessàries per al centre d'assistència s'indiquen a la placa de característiques.

19. VALORS DE CONSUM

19.1 Introducció



El codi QR de l'etiqueta energètica de l'aparell inclou un enllaç web a la base de dades de la Comissió Europea EPREL on podreu trobar informació sobre el rendiment de l'aparell. Conserveu l'etiqueta energètica per a futures consultes, així com el manual de l'usuari i la resta de documentació subministrada amb l'aparell.

També podeu accedir a la informació de la base de dades EPREL des de l'enllaç <https://eprel.ec.europa.eu>, cercant el model i el número de l'aparell que trobareu a la placa de característiques.

19.2 Conforme amb el Reglament de la Comissió UE 2019/2023

Només rentatge

Programa Eco 40-60	kg	kWh	Litres	hh:mm	% 1)	°C	rpm ²⁾
Càrrega completa	11.0	0.905	74.0	03:59	44.0	35.0	1550
Mitja càrrega	5.5	0.615	54.0	02:59	44.0	31.0	1550
Un quart de càrrega	3.0	0.290	36.0	02:59	45.0	25.0	1550

1) Nivell d'humiditat en acabar el procés de centrifugació. A més velocitat de centrifugació, més soroll i menys humitat queda a la roba.

2) Velocitat màxima de centrifugació.

Cicle de rentatge i eixugada

Programa Eco 40-60 i nivell eixuta per a l'armari	kg	kWh	Litres	hh:mm	% 1)	°C	rpm ²⁾
Càrrega completa	7	4.270	105.0	07:30	0.00	25.0	1550
Mitja càrrega	3,5	2.138	56.0	05:05	0.00	24.0	1550

1) Nivell d'humiditat en acabar el procés de centrifugació. A més velocitat de centrifugació, més soroll i menys humitat queda a la roba.

2) Velocitat màxima de centrifugació.

Consum energètic dels diferents modes

Off (W)	Repòs (W)	Programar l'inici (W)	Repòs en xarxa (W)
0.50	0.50	4.00	2.00 ¹⁾

Off (W)	Repòs (W)	Programar l'inici (W)	Repòs en xarxa (W)
---------	-----------	-----------------------	--------------------

El temps d'espera fins a apagar-se o fins a entrar en repòs és de 15 minuts com a màxim.

1) El consum d'energia de la funció connectada és d'uns 17,5 kWh l'any. Per desconnectar aquesta funció, vegeu el capítol "Wifi - Configuració de la connectivitat".

19.3 Programes normals: només rentatge



Aquests valors són únicament indicatius.

Programa	kg	kWh	Litres	hh:mm	% 1)	°C	rpm ²⁾
Algodón ³⁾ 95 °C	11.0	3.200	100.0	04:10	44.0	85.0	1600
Algodón 60 °C	11.0	2.200	100.0	04:00	44.0	55.0	1600
Algodón ⁴⁾ 20 °C	11.0	0.350	100.0	03:10	44.0	20.0	1600
Sintéticos 40 °C	5.0	0.900	65.0	02:35	35.0	40.0	1200
Delicados ⁵⁾ 30 °C	2.0	0.350	55.0	01:05	35.0	30.0	1200
Lana 30 °C	2.0	0.300	70.0	01:15	30.0	30.0	1200

1) Nivell d'humitat en acabar el procés de centrifugació. A més velocitat de centrifugació, més soroll i menys humitat queda a la roba.

2) Indicador de referència de la velocitat de centrifugació.

3) Adient per rentar roba molt bruta.

4) Adient per rentar peces de cotó, sintètiques i mixtes poc brutes.

5) També funciona bé per a cicles de rentada ràpids per a roba poc bruta.

19.4 Programes normals: rentatge i eixugada



Aquests valors són únicament indicatius.

Programa	kg	kWh	Litres	hh:mm	% 1)	°C	rpm ²⁾
Sintéticos 40 °C	5.0	3.000	100.0	05:30	1.00	40.0	1200

1) Nivell d'humitat en acabar el procés de centrifugació. A més velocitat de centrifugació, més soroll i menys humitat queda a la roba.

2) Indicador de referència de la velocitat de centrifugació.

20. GUIA RÀPIDA

20.1 Ús diari

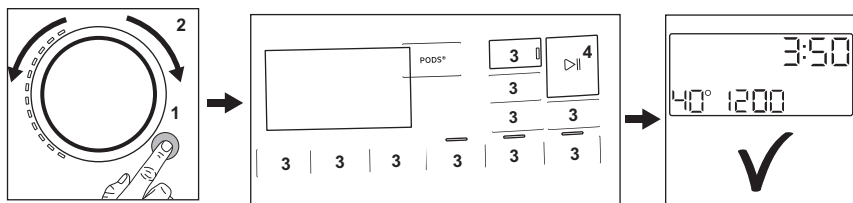

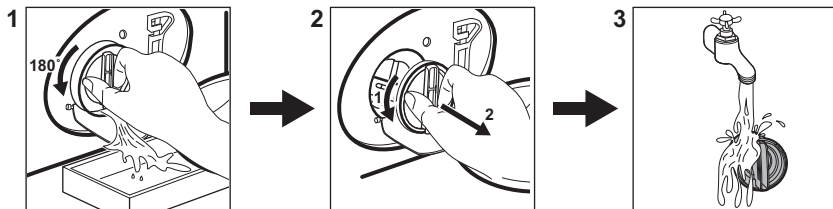

- Connecteu l'endoll a la presa de corrent.
- Obriu l'aixeta de l'aigua.
- Premeu el botó **On/Off** per engegar l'aparell (1).
- Gireu el selector de programes per triar el programa de rentatge (2).
- Seleccioneu les opcions que desitgeu amb els botons tàctils corresponents (3).
- Poseu la bugada dins el tambor, una peça rere l'altra, sense superar la càrrega màxima suggerida. Tanqueu la porta i assegureu-vos que no queda cap peça de roba entre la junta de la porta i la porta.
- Poseu el detergent i els altres productes al compartiment adient del dispensador de detergent. Si feu servir pastilles, activeu l'opció Pods®.
- Per iniciar un programa, toqueu el botó **Inicio/Pausa** (4).
- L'aparell s'engega.
- Traieu la bugada de l'aparell quan acabi el programa.
- Premeu el botó **On/Off** per apagar l'aparell.

20.2 Netejar el filtre de la bomba de drenatge



Netegeu sovint el filtre, en especial si a pantalla hi surt el codi d'alarma **E20**.

20.3 Programes

Programes	Càrrega	Descripció del producte
Eco 40-60 _1) _2)	11.0 kg 3)	Cicle de baix consum d'energia per a cotó. Disminueix la temperatura i allarga la durada del cicle per aconseguir uns bons resultats de rentada.
Algodón	11.0 kg 3)	Teixits de cotó blanc i de color. Ideal per a roba molt o mitjanament bruta.
Sintéticos	5.0 kg	Roba sintètica o mixta.
Delicados	2.0 kg	Teixits delicats com, per exemple, acrílics, viscosa o polièster.
 LanaA mano	2.0 kg	Llana apta per rentadores, llana per rentar a mà i teixits delicats.
 Outdoor	2.0 kg	Roba d'esport.
Limpieza Máquina	-	Cicle de manteniment per a la neteja del tambor.
Camisas 20'-Lava+Seca 60'	1.0 kg	Programa curt per a camises sintètiques mixtes fins a 1 kg.
MixLoad	8.0 kg	Roba de cotó i sintètica. Aquest programa assegura una bona rentada en poc temps.
 Higienizar	11.0 kg 3)	Peces de cotó blanques. Aquest programa elimina més del 99,99% de bacteris i virus 4). També garanteix una reducció adient dels al·lèrgens.
Aclarado	11.0 kg 3)	Tots els teixits, llevat de llana i teixits molt delicats. Programa per esbandir i centrifugar.

Programes	Càrrega	Descripció del producte
Centrifugar \ Drenar	11.0 kg 3)	Per centrifugar la roba i drenar l'aigua del tambor. Tots els teixits, llevat de llana i teixits delicats.

1) Segons la regulació UE 2019/2023 de la Comissió Europea. Aquest programa funcionant a la seva temperatura i velocitat de centrifugació predeterminats i amb una capacitat nominal de 11.0 kg és capaç de rentar roba de cotó mitjanament bruta i que s'indica que es pot rentar a 40 °C o 60 °C, conjuntament en el mateix cicle.



Consulteu el capítol "Valors de consum" per saber la temperatura de la rentada, la durada del programa i altres detalls.

Els programes més eficients en termes de consum energètic són aquells que generalment funcionen a temperatures més baixes i durades més llargues.

2) Conforme amb el Reglament de la Comissió UE 2019/2023. Aquest programa funcionant a la seva temperatura i velocitat de centrifugació predeterminats, amb una capacitat nominal de 7 kg i amb un grau d'eixugada per a armari és capaç de fer un cicle de rentada i eixugada de roba de cotó mitjanament bruta i que s'indica que es pot rentar a 40 °C o 60 °C, conjuntament en el mateix cicle i, després de la fase d'eixugada, la bugada es pot desar immediatament en un armari.

3) La pantalla no indica la càrrega d'aquest programa.

4) Provat per a Staphylococcus aureus, Enterococcus faecium, Candida albicans, Pseudomonas aeruginosa i bacteriòfags MS2 en un assaig extern fet per Swisstat Testmaterialien AG el 2021 (Informe d'assaig núm. 202120117).

Carregar l'aparell a la màxima capacitat indicada per a cada programa ajuda a reduir el consum d'energia i aigua.

Detergents idonis per cada tipus de rentada

Programa	Detergent en pols universal ¹⁾	Universal líquid	Líquid per roba de color	Llana delicada	Especial
Eco 40-60	▲	▲	▲	--	--
Algodón	▲	▲	▲	--	--
Sintéticos	▲	▲	▲	--	--
Delicados	--	--	--	▲	▲
Lana\A mano	--	--	--	▲	▲
Outdoor	--	--	--	▲	▲
Camisas 20' -Lava+Seca 60'	--	▲	▲	--	--
MixLoad	--	▲	▲	--	--
Higienizar	▲	▲	--	--	▲

1) A temperatures superiors a 60 °C es recomana fer servir aquesta mena de detergent.

▲ = Recomanat

-- = No recomanat

20.4 Tipus i quantitat de detergent.

- Feu servir només detergents i altres tractaments específics per a rentadores. Primer, seguiu aquestes normes generals:
 - feu servir detergents en pols (també pastilles i detergents monodosi) per a tota mena de teixits, tret dels delicats. feu servir detergents en pols que continguin lleixiu per a les peces blanques i la higienització de la roba;
 - feu servir detergents líquids (també detergents monodosi), si pot ser per a temperatures baixes (60 °C màx.), per a tota mena de teixits, o bé detergents especials per a llanes.
- No barregeu diferents tipus de detergents.
- Feu servir menys detergent si:
 - la càrrega de roba és baixa;
 - la roba està lleugerament bruta;
 - hi ha molta quantitat d'escuma durant el rentat.

Si no feu servir prou detergent, es pot produir el següent:

- que el resultat del rentatge no sigui satisfactori;
- que la roba es torni de color gris;
- que la roba estigui greixosa;
- que l'aparell tingui fongs.

Si feu servir massa detergent, es pot produir el següent:

- que hi hagi massa escuma;
- que es redueixi l'efecte del rentatge;
- que l'esbandida sigui ineficaç;
- un impacte més gran en el medi ambient.

20.5 Programa de neteja periòdica

Una neteja periòdica ajuda a conservar l'aparell en bon estat.

Després de cada cicle, deixeu una mica oberts la porta de l'aparell i el dispensador de detergent perquè hi circuli l'aire i s'assequi la humitat a dins de l'aparell.

Si no utilitzeu l'aparell durant un període llarg de temps, tanqueu el pas de l'aigua i desendolieu-lo del corrent.

Recomanacions periòdiques de neteja:

Descalcificació	Dos cops l'any
Rentatge de manteniment	Un cop al mes

Neteja de la junta de la porta	Un cop cada dos mesos
Neteja del tambor	Un cop cada dos mesos
Extraure la pelussa del tambor	Dues vegades al mes
Neteja del caixetí dispensador de detergent	Un cop cada dos mesos
Neteja del filtre de la bomba de drenatge	Dos cops l'any
Neteja de la vàlvula de la mànega i la vàlvula del filtre	Dos cops l'any

Reviseu periòdicament el tambor per veure si hi ha calç. Recomanem dur a terme un cicle amb el tambor buit i un producte descalcificador de tant en tant.

Eliminar objectes estranys



Buideu les butxaques i lligueu els elements llargs abans d'iniciar un cicle.

Assegureu-vos que no introduïu cap element que es pugui quedar enganxat a la junta de la porta, als filtres o al tambor (clips metàl·lics, botons, monedes, etc). En cas necessari, contacteu amb un servei tècnic autoritzat.

Junta de la porta

Aquest aparell està dissenyat amb un **sistema de drenatge d'autoneteja**, que permet que les fibres lleugeres de pelussa que cauen de la roba es drenin amb l'aigua. Examineu de tant en tant la junta i netegeu-la, si cal, com es descriu al diagrama següent. Al final del cicle es poden recuperar monedes, botons i altres objectes petits.

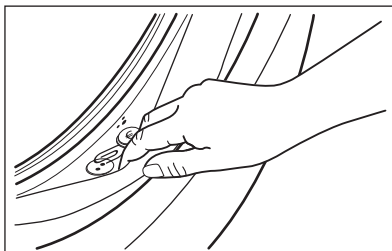

Netegeu-la cada cop que calgui amb un netejador d'amoniac en crema vigilant de no ratllar la superfície.

Si és necessari, traieu pelussa i objectes de la cavitat del filtre.

20.6 Wi-Fi: configuració de connectivitat

En aquest capítol es descriu com connectar l'aparell intel·ligent a la xarxa Wi-Fi i com enllaçar-lo amb dispositius mòbils.

Amb aquesta funcionalitat podeu rebre notificacions, controlar i supervisar l'aparell des dels vostres dispositius mòbils.

La funció Wi-Fi està desactivada de fàbrica.

Per connectar l'aparell i gaudir de tota la gamma de funcions i serveis, necessiteu:

- Una xarxa d'internet sense fil a casa.
- Un dispositiu mòbil connectat a la xarxa sense fil.

Paràmetres del mòdul wifi

Frequència	2.412 - 2.472 GHz per al mercat europeu
Protocol	IEEE 802.11b/g/n
Potència màxima	<20 dBm
Encriptació	WPA, WPA2, WPA3



Configuració de la connexió sense fils de l'aparell

1. Premeu el botó On/Off durant uns quants segons per activar l'aparell. Espereu uns 10 segons abans de continuar amb la configuració sense fil.
2. Trieu un programa girant el selector.
3. Mantingueu premuts alhora els botons Terminar en i Auto Dry uns segons fins que soni un "clic". Deixeu anar els botons.  es mostra a la

pantalla durant 5 segons i l'indicador  comença a parpellejar. El mòdul sense fil comença a iniciar-se.



Assegureu-vos que la vostra aplicació estigui preparada per a la connexió.

4. Al cap d'uns 10 segons, apareix  (**Punt d'accés**) a la pantalla. El punt d'accés estarà obert uns 5 minuts.
5. Configureu App al vostre dispositiu intel·ligent i seguïu les instruccions per connectar l'aparell a la xarxa wifi.
6. Si la connectivitat està configurada, quan torni la pantalla d'informació del programa, l'indicador  apareixerà a la pantalla.



Cada vegada que engegueu l'aparell, trigarà uns 10 segons a connectar-se a la xarxa automàticament. Quan l'indicador  deixi de parpellejar, la connexió estarà a punt.

Per desactivar la connexió sense fil, mantingueu premuts alhora els botons Terminar en i Auto Dry uns segons fins al primer senyal acústic. Deixeu anar els botons. **OFF** apareixerà a la pantalla durant 5 segons.



Si apagueu i torneu a engegar l'aparell, la connexió sense fil s'apaga automàticament.

Per eliminar les credencials de la connexió sense fil, mantingueu premuts alhora els botons Terminar en i Auto Dry uns segons fins que soni el segon senyal acústic. El símbol  es mostra a la pantalla uns segons.

21. QÜESTIONS MEDIAMBIENTALS

Recicleu els materials amb el símbol . Poseu l'embalatge als contenidors adients al posterior reciclatge. Ajudeu a protegir el medi

ambient i la salut humana i a reciclar les deixalles procedents d'aparells elèctrics i electrònics. No llenceu els aparells marcats

amb el símbol  amb les deixalles domèstiques. Porteu el producte a les

instal·lacions de reciclatge locals o poseu-vos en contacte amb la vostra oficina municipal.

Welcome to AEG! Thank you for choosing our appliance.



In our drive to be sustainable, we are reducing paper assets and provide full user manuals online. Access your full user manual at aeg.com/manuals



Get usage advice, brochures, troubleshooting, service and repair information at aeg.com/support



Buy accessories, consumables, and original spare parts for your appliance at aeg.com/shop

Subject to change without notice.

CONTENTS

1. SAFETY INFORMATION.....	64
2. SAFETY INSTRUCTIONS.....	68
3. PRODUCT DESCRIPTION.....	69
4. TECHNICAL DATA.....	71
5. INSTALLATION.....	71
6. CONTROL PANEL.....	76
7. DIAL AND BUTTONS.....	79
8. SETTINGS.....	83
9. BEFORE FIRST USE.....	84
10. PROGRAMMES.....	84
11.  WI-FI - CONNECTIVITY SETUP.....	91
12. DAILY USE.....	94
13. DAILY USE - WASHING & DRYING.....	99
14. DAILY USE - DRYING ONLY.....	101
15. FLUFF IN THE FABRICS.....	102
16. HINTS AND TIPS.....	102
17. CARE AND CLEANING.....	105
18. TROUBLESHOOTING.....	111
19. CONSUMPTION VALUES.....	115
20. QUICK GUIDE.....	117
21. ENVIRONMENTAL CONCERNS.....	121

1. SAFETY INFORMATION



Before the installation and use of this appliance, carefully read the supplied instructions. The manufacturer is not responsible for any injuries or damage that are the result of incorrect installation or usage. Always keep the instructions in a safe and accessible location for future reference.

1.1 Children and vulnerable people safety

 **WARNING!**

Risk of suffocation, injury or permanent disability.

- This appliance can be used by children aged from 8 years and above and persons with reduced physical, sensory or mental capabilities or lack of experience and knowledge if they have been given supervision or instruction concerning the use of the appliance in a safe way and understand the hazards involved.
- Children between 3 and 8 years of age and persons with very extensive and complex disabilities shall be kept away from the appliance unless continuously supervised.
- Children of less than 3 years of age should be kept away from the appliance unless continuously supervised.
- Children should be supervised to ensure that they do not play with the appliance.
- Keep all packaging away from children and dispose of it appropriately.
- Keep detergents away from children.
- Keep children and pets away from the appliance when the door is open.
- If the appliance has a child safety device, it should be activated.
- Children shall not carry out cleaning and user maintenance of the appliance without supervision.

1.2 General Safety

- This appliance is for washing and drying domestic-type machine-washable and dryable laundry only.
- Do not use the dryer function if laundry has been soiled with industrial chemicals.
- This appliance is designed for single household domestic use in an indoor environment.
- This appliance may be used in offices, hotel guest rooms, bed & breakfast guest rooms, farm guest houses and other

similar accommodation where such use does not exceed (average) domestic usage levels.

- Do not change the specification of this appliance.
- The appliance shall be installed as a freestanding product or below the kitchen worktop if space margins permit.
- Do not install the appliance behind a lockable door, a sliding door or a door with a hinge on the opposite side, that would prevent the appliance door from being fully open.
- Connect the mains plug to the mains socket only at the end of the installation process. Make sure that the mains plug is accessible after installation.
- The ventilation opening in the base must not be covered by a carpet, mat, or any floor covering.
- **WARNING:** The appliance must not be supplied through an external switching device, such as a timer, or connected to a circuit that is regularly switched on and off by a utility.
- Ensure good air ventilation in the room where the appliance is installed to avoid the backflow of unwanted gases into the room from appliances burning gas or other fuels, including open fires.
- Exhaust air must not be discharged into a flue which is used for exhausting fumes from any appliances burning gas or other fuels.
- The operating water pressure at the water entry point from the outlet connection must be between 0.5 bar (0.05 MPa) and 10 bar (1.0 MPa).
- The appliance maximum load is 11.0 kg. Do not exceed the maximum load of each programme (refer to the "Programmes" chapter).
- The appliance must be connected to the water mains using the new supplied hose sets, or other new hose sets supplied by the Authorised Service Centre.
- Old hose sets must not be reused.
- If the mains power supply cable is damaged, it must be replaced by the manufacturer, its Authorised Service Centre or similarly qualified persons to avoid an electrical hazard.

- Wipe away lint or packaging debris that has accumulated around the appliance.
- Items that have been soiled with substances such as vegetable or mineral oil, acetone, alcohol, petrol, kerosene, spot removers, turpentine, waxes and wax removers should be washed separately with an extra amount of detergent before being dried in the washer dryer.
- Do not use the appliance if items have been soiled with industrial chemicals.
- Do not dry unwashed items in the wash dryer.
- Items such as foam rubber (latex foam), shower caps, waterproof textiles, and rubber backed articles and clothes, or pillows fitted with foam rubber pads should not be dried in the washer dryer.
- Fabric softeners, or similar products, should only be used as specified by the product manufacturer's instructions.
- Remove all objects from items that could be a source of fire ignition such as lighters or matches.
- **WARNING:** Never stop the washer dryer before the end of the drying cycle unless all items are quickly removed and separated so that residual heat can dissipate.
- The final part of the washer dryer cycle takes place without heat (cool down cycle) to ensure that items reach a temperature that will not cause damage to them.
- Do not use high pressure water sprays and/or steam to clean the appliance.
- Clean the appliance with a moist cloth. Use only neutral detergents. Do not use abrasive products, abrasive cleaning pads, solvents or metal objects.
- Before any maintenance operation, deactivate the appliance and disconnect the mains plug from the socket.

2. SAFETY INSTRUCTIONS

2.1 Installation



The installation must comply with relevant national regulations.

- Follow the installation instructions supplied with the appliance.
- Do not install or use the appliance where the temperature can be less than 0°C or where it is exposed to the weather.
- Always keep the appliance vertical when it is being moved.
- Make sure that there is air circulation between the appliance and the floor.
- Remove all the packaging and the transit bolts.
- The floor area on which the appliance is to be installed must be flat, stable, heat resistant and clean.
- Keep the transit bolts in a safe place. If the appliance is to be moved in the future they must be reattached to lock the drum to prevent an internal damage.
- Always take care when moving the appliance as it is heavy. Always use safety gloves and enclosed footwear.
- Do not install or use a damaged appliance.
- Do not install the appliance where the appliance door cannot be fully opened.
- Adjust the feet to have the necessary space between the appliance and the flooring.
- When the appliance is in its permanent position, check if it is levelled correctly with the aid of a spirit level. If it is not, adjust the feet accordingly.

2.2 Electrical Connection



WARNING!

Risk of fire and electric shock.

- **WARNING:** This appliance is designed to be installed / connected to a grounding connection in the building.
- Always use a correctly installed shockproof socket.

- Do not use multi-plug adapters and extension cables.
- Do not disconnect the appliance by pulling on the mains cable. Always pull on the mains plug.
- Do not touch the mains cable or the mains plug with wet hands.

2.3 Water Connection

- The inlet water shall not exceed 25 °C.
- Do not cause damage to the water hoses.
- Before connection to new pipes, pipes not used for a long time, where repair work has been carried out or new devices fitted (water meters, etc.), let the water flow until it is clean and clear.
- Ensure that there are no visible water leaks during and after the first use of the appliance.
- Do not use an extension hose if the inlet hose is too short. Contact the Authorised Service Centre for the replacement of the inlet hose.
- When unpacking the appliance, it is possible to see water flowing from the drain hose. This is due to the testing of the appliance with the use of water in the factory.
- You can extend the drain hose to maximum 400 cm. Contact the Authorised Service Centre for the other drain hose and the extension.
- Make sure that there is access to the tap after the installation.

2.4 Use



WARNING!

Risk of injury, electric shock, fire, burns or damage to the appliance.

- Do not put flammable products or items moistened with flammable products in, near or on the appliance.
- Do not touch the glass door while a programme operates. The glass can get hot.
- Do not dry damaged (torn, frayed) items that contain padding or fillings.

- If laundry has been washed with a stain remover, carry out an additional rinse cycle before starting a drying cycle.
- Make sure that all metal objects are removed from the laundry.
- Dry only fabrics that are suitable to dry in the appliance. Follow the cleaning instruction on the item label.
- Do not sit or stand on the open door of the appliance.
- Do not dry dripping wet clothes in the appliance.
- Do not let hot items touch the plastic parts of the appliance.
- Remove a detergent ball (if used) before starting a drying programme.
- Do not use a detergent ball if setting a non-stop programme.

2.5 Service

- To repair the appliance contact the Authorised Service Centre. Use original spare parts only.
- Please note that self-repair or non-professional repair can have safety consequences and might void the guarantee.
- The following spare parts are available for at least 10 years after the model has been discontinued: motor and motor brushes, transmission between motor and drum, pumps, shock absorbers and springs, washing drum, drum spider and related ball bearings, heaters and heating elements, including heat pumps, piping and related equipment including hoses, valves, filters and aquastops, printed

circuit boards, electronic displays, pressure switches, thermostats and sensors, software and firmware including reset software, door, door hinge and seals, other seals, door locking assembly, plastic peripherals such as detergent dispensers. The duration may be longer in your country. For further information, please visit our website.

- Please note that some of these spare parts are only available to professional repairers, and that not all spare parts are relevant for all models.
- Concerning the lamp(s) inside this product and spare part lamps sold separately: These lamps are intended to withstand extreme physical conditions in household appliances, such as temperature, vibration, humidity, or are intended to signal information about the operational status of the appliance. They are not intended to be used in other applications and are not suitable for household room illumination.

2.6 Disposal

- Disconnect the appliance from the mains electrical and water supplies.
- Cut off the mains electrical cable close to the appliance and dispose of it.
- Remove the door catch to prevent children or pets from becoming trapped in the drum.
- Dispose of the appliance in accordance with local requirements for the disposal of Waste Electrical and Electronic Equipment (WEEE).

3. PRODUCT DESCRIPTION

3.1 Special features

Your new washer-dryer meets all modern requirements for effective treatment of laundry with low water, energy and detergent consumption and proper care of fabric.

- The **Wi-Fi connection** and **Remote Start** enable you to start a cycle, to interact with your washing machine and to check the washing cycle status in remote control.
- The **UniversalDose drawer** with a compartment dedicated to each type of

detergent, including a compartment for PODS®, equipped with a system able to spread and mixing the detergent in an optimal way, and to dissolve the detergent residues after each cycle.

- The **ProSense technology** detects the laundry load size defining the programme duration in 30 seconds. The washing programme is tailored to the laundry load and the type of fabric without consuming more time, energy and water than necessary.

- The STEAM mode is a quick and easy way to refresh the clothes. The gentle steam phase removes odours and reduces creases in dry fabrics so they need little ironing.
The steam relaxes the fibres and reduces fabric creasing. Ironing will be easier!
- The **AEG Steam Fragrance** - thanks to the steam mode - offers the perfect

solution for refreshing even the most delicate garments without washing. Use the delicate fragrance exclusively developed by **AEG** to add a pleasant feeling of "just-washed" garment to the removing odours and wrinkles action.

3.2 Appliance overview

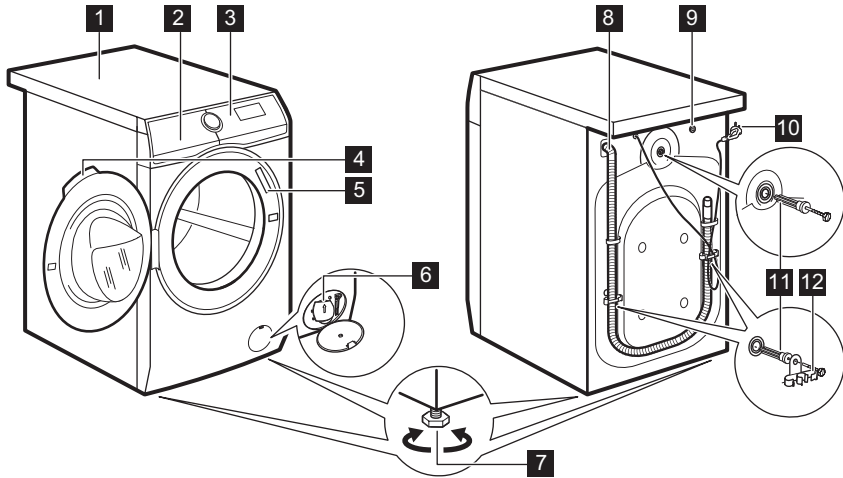

- 1** Worktop
- 2** Detergent dispenser
- 3** Control panel
- 4** Door handle
- 5** Rating plate
- 6** Drain pump filter
- 7** Feet for levelling the appliance

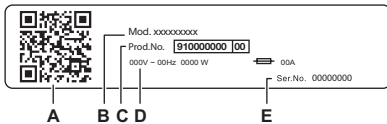

- 8** Drain hose
- 9** Inlet hose connection
- 10** Mains cable
- 11** Transit bolts
- 12** Hose support



The rating plate reports:

- A. QR code
- B. Model name
- C. Product number
- D. Electrical ratings
- E. Serial number

Scan the **QR code** with the camera to download our App from the app store on your smart device and follow the required steps. Register your product and get the most out of it.

-  Access your appliance details, documentation and articles on how to use the best features (User Manual also available at aeg.com/manuals)
-  Get usage advice, troubleshooting, service and repair information (also available at aeg.com/support)
-  Buy accessories, Consumable and Original Spare parts for your appliance (also available at aeg.com/shop)

4. TECHNICAL DATA

Dimension	Width/ Height/ Total depth	59.7 cm /84.7 cm /63.6 cm
Electrical connection	Voltage	230 V
	Overall power	2100 W
	Fuse	10 A
	Frequency	50 Hz
Level of protection against ingress of solid particles and moisture ensured by the protective cover, except where the low voltage equipment has no protection against moisture		IPX4
Water supply ¹⁾		Cold water
Water supply pressure	Minimum	0.5 bar (0.05 MPa)
	Maximum	10 bar (1.0 MPa)
Maximum wash load	Cotton	11.0 kg
Maximum dry load	Cotton	7 kg
	Synthetics	5 kg

¹⁾ Connect the water inlet hose to a water tap with a 3/4" thread.

5. INSTALLATION

WARNING!

Refer to Safety chapters.

5.1 Unpacking

WARNING!

Remove all the packaging and the transit bolts before installing the appliance.

WARNING!

Read all the installation instructions before proceeding.

WARNING!

Use the gloves.

1. Remove the external film. If necessary, use a cutter.

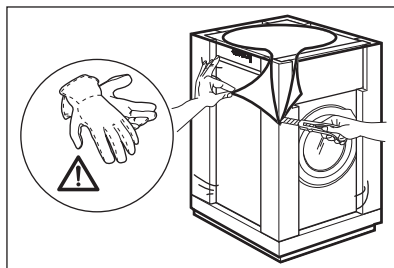

2. Remove the cardboard top and the other packaging materials.

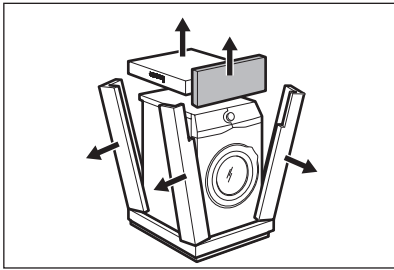

3. Remove the internal film.

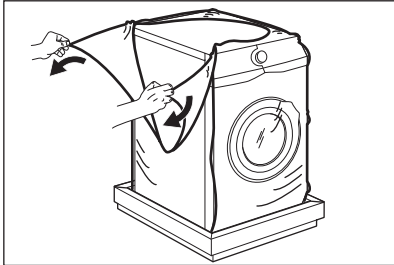

4. Open the door, remove the piece from the door seal and all the items from the drum.

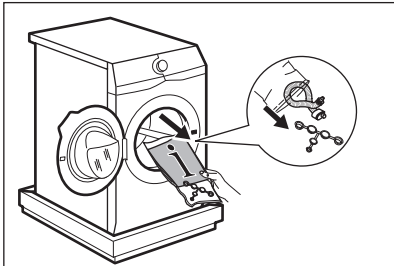

5. Carefully put the appliance down on its rear side.

6. Put the front packaging element on the floor under the appliance.



Make sure not to damage the hoses.

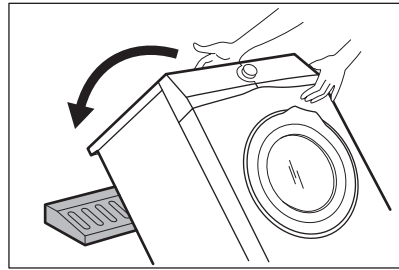

7. Remove the protection from the bottom.

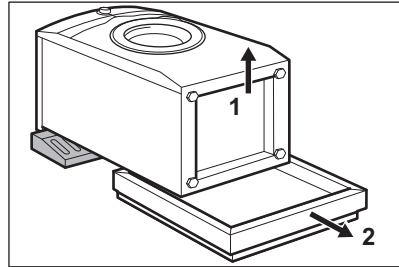

8. Pull up the appliance in vertical position.

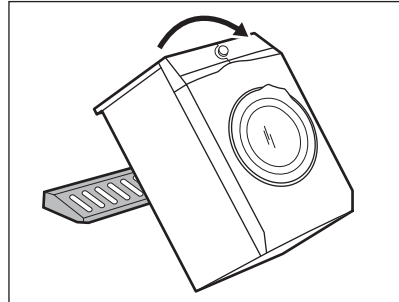

9. Remove the power supply cable and the drain hose from the hose holders.



It is possible to see water flowing from the drain hose. This is due to the testing with water of the appliance in factory.

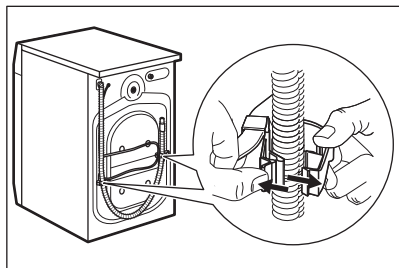

10. Remove the three bolts.

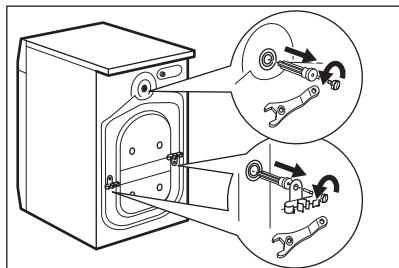

11. Pull out the plastic spacers.

12. Put the plastic caps, that you find in the user manual bag, in the holes.

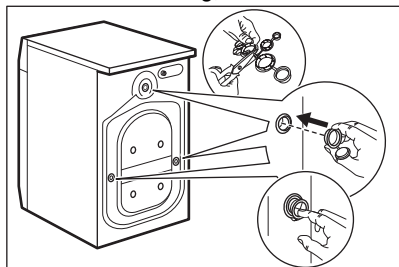

We recommend that you keep the packaging and the transit bolts for any movement of the appliance.



Accessories delivered with the appliance may vary depending on the model.

5.2 Positioning and levelling

1. Install the appliance on a flat hard floor.



Make sure that carpets do not stop the air circulation below the appliance. Make sure that the appliance does not touch the wall or other units.

2. Loosen or tighten the feet to adjust the level.

WARNING!

Do not put cardboard, wood or equivalent materials below the appliance feet to adjust the level.

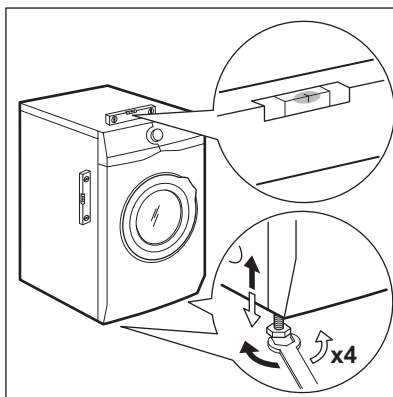

The appliance must be level and stable.



A correct adjustment of the appliance level prevents the vibration, noise and the movement of the appliance when in operation.



When the appliance is installed on a plinth, use the accessory described in chapter 'Accessories'. Read carefully the instructions supplied with the appliance and with the accessory.

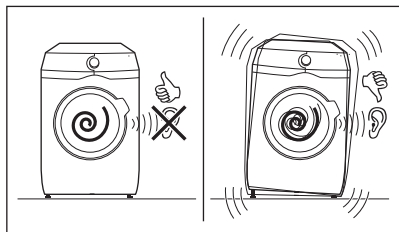

5.3 Fixing plate kit

If you install the appliance in a wooden floor, secure it in the fixing plate. This spare part is available in web shop or from authorised dealer.

Read carefully the instructions supplied with the accessory.

5.4 The inlet hose

1. Connect the water inlet hose to the back of the appliance if needed. Usually, it is already installed at the factory.

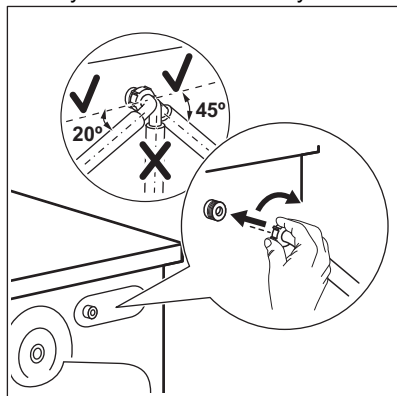

2. Position it toward left or right depending on the position of the tap. Make sure that the inlet hose is not in vertical position.
3. If necessary, loose the ring nut to set it in the correct position
4. Connect the water inlet hose to the cold water tap with 3/4" thread.

⚠ WARNING!

To reduce the sideways force maintain a 200mm minimum straight section of hose below the tap connection

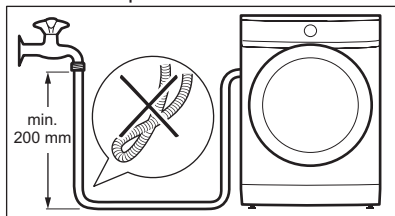

Some model can contain inlet hose with water stop device. It prevents any leaks in the hose because of its natural ageing. The sector in the window shows this fault A. If this occurs, close the water tap and contact the authorized service center for information to replace the hose.

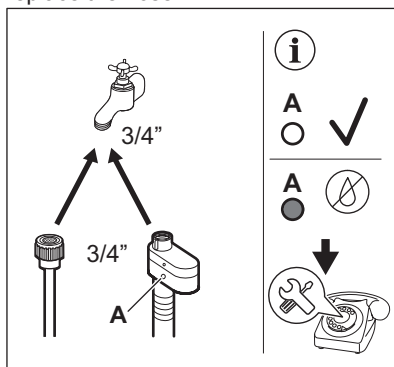

⚠ WARNING!

The inlet water shall not exceed 25 °C.

⚠ CAUTION!

Make sure that there are no leaks from the couplings.



Do not use an extension hose if the inlet hose is too short. Contact the service centre for information on inlet hose replacement.

5.5 Water-stop device

The inlet hose has a water stop device. This device prevents water leaks in the hose because of its natural ageing.

The red sector in the window «A» shows this fault.

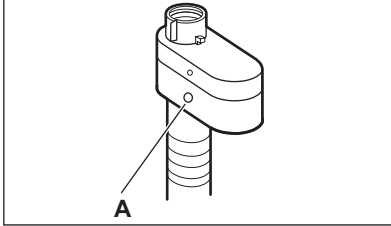

If this occurs, close the water tap and contact the authorized service centre to replace the hose.

5.6 Water drainage

The drain hose should be positioned at a height of not less than 60 cm and not more than 100 cm from the floor.



You can extend the drain hose to maximum 400 cm. Contact the authorized service centre to buy the other drain hose and the extension.

It is possible to connect the drain hose in different ways:

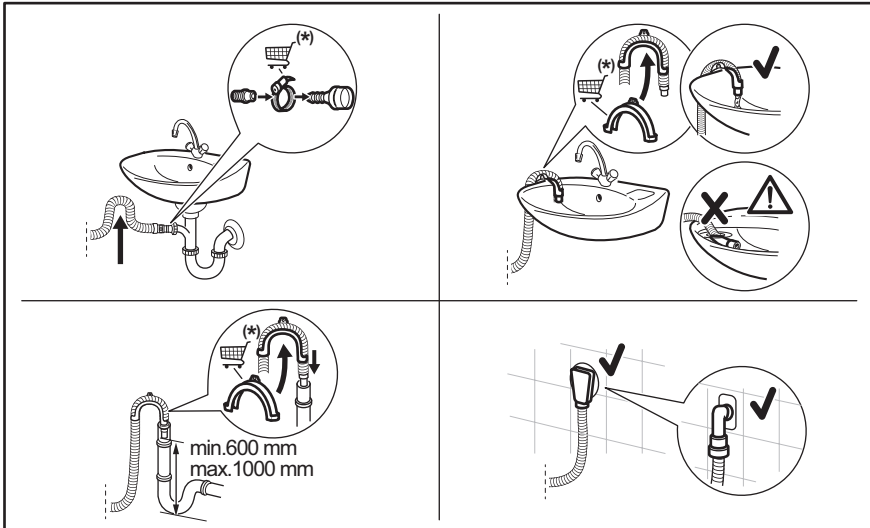

(*) Subject to change without notice.

- Connect the drain hose to the spigot and tighten it with a clamp.
- Position the hose directly to a built-in drain pipe in the room wall and tighten it with a clamp.
- Without the plastic hose guide, to a sink spigot - put the drain hose in the spigot and tighten it with a clamp.
- To a stand pipe with vent hole - insert the drain hose directly into a drain pipe or stand pipe.

- The drain hose can be bent into U shape and put around the plastic guide. On the edge of a sink - fasten the guide to the water tap or to the wall.



Make sure that the drain hose makes a loop to prevent particles going into the appliance from the sink.



Make sure that the plastic guide cannot move when the appliance drains and the drain hose end is not immersed in the water. There may be a return of dirty water into the appliance.
Buy accessories from authorised supplier.



The end of the drain hose must always be ventilated, i.e. the inner diameter of the drain pipe (min. 38 mm - min. 1.5") must be larger than the external diameter of the drain hose.

5.7 Electrical connection

At the end of installation you can connect the mains plug to the mains socket.

The rating plate and the 'Technical Data' chapter indicate the necessary electrical ratings. Make sure that they are compatible with the mains power supply.

Check that your domestic electrical installation can take the maximum load

required, also taking into account any other appliances may also be in use.

Connect the appliance to an earthed socket.

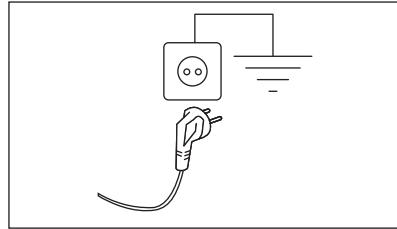

The power supply cable must be easily accessible after installing the appliance.

For any electrical work required to install this appliance, contact our Authorised Service Centre.

The manufacturer does not accept any responsibility for damage or injury through failure to comply with the above safety precaution.

6. CONTROL PANEL

6.1 Control panel description

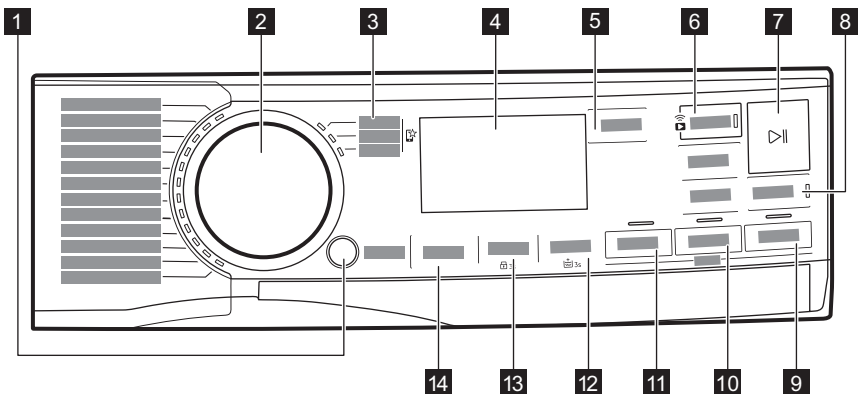









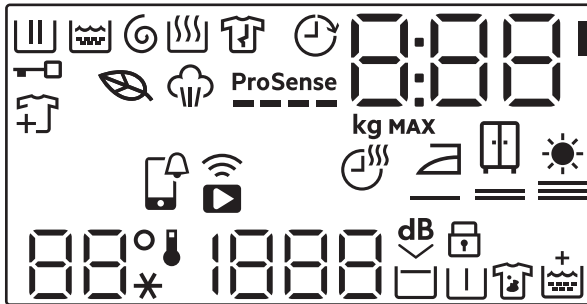









The options are not selectable with all washing programmes. Check the compatibility between options and washing programmes in the "Options compatibility with programmes" paragraph in the "Programmes" chapter. An option can exclude another one, in this case the appliance doesn't allow you to set the incompatible options together. Make sure the screen and touch buttons are always clean and dry.





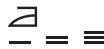

- | | |
|--|---|
| <ul style="list-style-type: none"> 1 On/Off push button 2 Programme dial 3 Favourite programmes 4 Display 5 PODS® touch button 6 Finish In touch button and Remote Start touch button 7 Start/Pause touch button 8 Time Save touch button | <ul style="list-style-type: none"> 9 STEAM mode touch button 10 DRY mode , Time Dry and Auto Dry touch buttons 11 WASH mode touch button 12 Stains/Prewash touch button and permanent Extra Rinse option 3s 13 Spin touch button and permanent Child Lock option 3s 14 Temperature touch button |
|--|---|

6.2 Display



	Washing phase indicator. It flashes during pre-wash and wash phase.
	Rinsing phase indicator. It flashes during rinse phase.
	Spinning and draining phase indicator. It flashes during spin and drain phase.
	Drying phase indicator.
	Steam phase indicator.
	Anti-crease phase indicator (available via APP only).
	Door locked indicator.

	Add garments indicator: it lights on when the programme starts and the user can still pause the appliance and add more laundry.
	Leaf Icon turns on to indicate when the cycles and options selected have a low energy consumption profile.
	Finish In indicator.
ProSense 	ProSense indicator.
	APP notification to check.
	Remote connection indicator. Wi-Fi connection indicator.
	The digital indicator can show: <ul style="list-style-type: none"> • Programme duration (e. g. 2:40 , washing and/or drying phase). <div data-bbox="281 523 997 624" style="border: 1px solid black; padding: 5px; margin: 5px 0;"> <p> The time shown when the programme is set could not correspond to effective duration and change after ProSense phase.</p> </div> <ul style="list-style-type: none"> • Maximum load. • Finish in time (e. g. 30' or 2h). • Cycle end (). • Warning code (e.g. E20). • The led beside the digit area is on when the PODS® is active (). • When working with the APP: APP AP (access point), UPd (update). Please refer to the chapter 'Wi-Fi - Connectivity setup'.
	Maximum load indicator. The value is shown for three seconds after programme selection, alternated with cycle duration.
MAX	Maximum laundry indicator. It blinks if the laundry amount exceeds the declared load.
	Drying time indicator.
	Iron drying indicator.
	Cupboard drying indicator.
	Extra drying indicator.
	The Temperature area: Temperature indicator Cold water indicator

1888 - - -	The spin area: Spin speed indicator No Spin indicator. Spin phase is off.
	Extra Silent indicator.
	Rinse hold indicator.
	Child safety lock indicator.
	Pre-wash indicator.
	Stain indicator.
	Extra Rinse indicator.

7. DIAL AND BUTTONS

7.1 On/Off

Pressing this button for a few seconds allows to activate or deactivate the appliance. Two different tunes sound while switching the appliance on or off.

As the Stand-by function automatically deactivates the appliance to decrease the energy consumption in a few cases, you may need to activate the appliance again.

For more details, refer to Stand-by paragraph in Daily Use chapter.

7.2 Programme dial

By rotating the programme dial it is possible to select the desired programme.

7.3 Favourite programmes

These selector positions are available after the appliance have been connected to Wi-Fi.

The favourite programmes can be set and saved via App only choosing from the available ones which are divided into the three categories indicated on the control panel.

Once the favourite programmes have been set, you can select one of them via App or by turning the programme dial to relevant position: the relevant led comes on and the

information on the display are updated accordingly.



The favourite programmes can be cancelled through the related App command or pressing the Factory Default key combination.

7.4 Introduction



The options/functions are not selectable with all washing programmes. Check the compatibility between options/functions and washing programmes in the "Programme Chart". An option/function can exclude another one, in this case the appliance doesn't allow you to set the incompatible options/functions together. Make sure the screen and touch buttons are always clean and dry.

7.5 PODS®

Touch this button to activate or deactivate the PODS® option .

When activated the relevant indicator is on.

Follow the Pods manufacturer's dosage and storage recommendations.

Put maximum two tablets or single-dose detergents in the PODS® compartment in the detergent dispenser drawer.

The option remains active also for next cycles until it is deactivated and if it is selectable with the set programme.

7.6 Finish In



Set this option as last after program and other options selection, otherwise it can be cancelled if you change some setting.



This option allows choosing the time within which a program should terminate. The program end can be postponed by one 1 hour every button touch until 24 hours maximum.

The display shows the normal program duration alternatively with the set programme end time (expressed in hours 0h). The minimum selectable time corresponds to rounded up hour of the maximum duration of a program (e.g. if the cycle duration lasts 3:15 hours, the minimum selectable time will be 4h).

After programme start, the door is locked and the appliance starts the ProSense phase. When load estimation ends, on the display the icon of running phase blinks and the time digit counts down in steps of one hour and in steps of 1 minute during the last hour.

Remote start



To activate it:

1. Touch the Finish In button. The remote indicator  starts blinking.
2. Touch the Start/Pause  button **within 3 seconds** to confirm it. The related icon  appears steadily on display and the door is locked.



If you set a program via App and it does not match with the knob position, **APP** text appears alternating with program duration.

The remote start can be deactivated in different ways:

- **before** the cycle has started: touch this button and then press the Start/Pause  button **within 3 seconds**: the door unlocks;
- **after** the cycle has started: press the Start/Pause  button - the door unlocks - and then touch this button;
- switch the appliance on and off;
- at the end of the cycle, when the door unlocks.

7.7 Remote start

A quick touch of this button activates the Remote Start function that allows you to start, pause and stop the appliance remotely.

The related led comes on and the related icon appears on display.



If you set a programme via App and it does not match with the knob position, **APP** text appears alternating with programme duration.

Press and hold this button for longer time to provide two other functions:

- hold it down for 3 seconds as long as a click sounds: the Wi-Fi is turned on and off.
- hold it down for 10 seconds as long as a double beep sounds and  appears on the display: to reset the Network Credentials.

7.8 Start/Pause

Touch the Start/Pause  button to start, pause the appliance or interrupt a running programme.

7.9 Time Save

With this option you can decrease the programme duration.

- If your laundry is normally or lightly soiled, it may be advisable to shorten the washing programme. Touch this button **once** to decrease the duration.
- In case of smaller load, touch this button **twice** to set an extra quick programme.

In this case, the temperature 95°C is not selectable.
The LED of the button is on and the display shows the set programme duration.



This option can also be used to shorten the steam mode duration.

7.10 Temperature

When you select a washing programme, the appliance automatically proposes a default temperature.

Touch this button repeatedly until the desired temperature value appears on the display.

When the display shows the indicators ✖ and — —, the appliance does not heat the water.

7.11 Spin

When you set a programme, the appliance automatically selects the default spin speed.

Touch this button repeatedly to:

- **Change the spin speed.**



The display shows only the spin speeds available for the set programme.

- **Activate the Rinse Hold option .**

The water of the last rinse is not drained out to prevent the fabrics from creasing. The washing programme ends with water in the drum and the final spin phase is not performed.

The display shows the indicator .
The drum turns regularly to reduce creasing.

The door stays locked. The drum turns regularly to reduce creasing. You must drain the water to unlock the door.

Touch Start/Pause button : the appliance performs the spinning phase and drains the water.

- **Activate the Extra silent option.**
All spinning phases (intermediate spin and final spin) are suppressed and the programme ends with water in the drum. This helps to reduce creasing.

As the programme is very quiet, it is suitable for use at night time when cheaper electricity tariffs are available. In some programmes the rinses are performed with more water.

The display shows the indicator .
The door stays locked. The drum turns regularly to reduce creasing. You must drain the water to unlock the door.
Touch the Start/Pause button: the appliance performs only the draining phase.

- **No Spin — — —.**

Set this option to deactivate all spin phases. The display shows the indicator — — —. The appliance performs the only draining phase of the selected washing programme. Set this option for very delicate fabrics. The rinses phase uses more water for some washing programmes



The appliance empties the water out automatically after approximately 18 hours.

7.12 Stains/Prewash

Press this button repeatedly to activate one of the two options.

The relevant indicator goes on in the display.

- **Stains **

Select this option to add an anti-stain phase to a programme in order to treat heavily soiled or stained laundry with stain remover.

Pour the stain remover into compartment . The stain remover will be added in the appropriate phase of the washing programme.



This option is not available with a temperature lower than 40 °C.

- **Prewash **

Use this option to add a pre-wash phase at 30 °C before the washing phase.

This option is recommended for heavily soiled laundry, especially if containing sand, dust, mud and other solid particles.



The options can increase the programme duration.



These two options cannot be set together.

7.13 WASH mode

When the appliance is switched on, the led of this button lights on to indicate that a washing cycle will be performed.



If you press this button when drying or steam mode are active, the cycle returns to wash only mode. In this way you can cancel drying and steam mode during set up, or the drying mode if you pause the cycle before the drying phase starts.

7.14 DRY mode

Press this button **once** to add a drying phase at the end of washing phase. Both WASH and DRY leds light on.

Press this button **twice** to perform a drying phase only. Only the DRY is on.



To return to wash only mode, press the WASH during set up or when you pause the cycle before the drying phase starts.

7.15 Time Dry

In the programme where it is selectable, touch this button to set the time that suits the fabrics you have to dry (refer to "Timed drying" table). The display shows the set value.

The drying mode must be already set.

Each time you touch this button the time value increases by 5 minutes.









You cannot set all time values for different types of fabrics.

7.16 Auto Dry

First activate the drying mode by means of relevant button and then touch this button to set one of 3 automatic dryness levels proposed by the appliance.

On the display the relevant dryness indicator goes on:

-  =  **Iron dry**: laundry to be ironed.
-  =  **Cupboard dry**: laundry to be put in store.
-  =  **Extra dry**: laundry to be fully dried.



You can not set all automatic levels for each type of fabrics.

7.17 STEAM mode

The STEAM mode can be used for reducing wrinkles and odours on garments (such as cottons, synthetics, mixed fabrics, including delicates and woollens) that just need to be refreshed, in just 25 or 30 minutes (depending on the programme) avoiding washing.

The fabric fibres are relaxed and afterwards ironing becomes effortless. When the cycle is completed, quickly remove the laundry from the drum. The recommended maximum load is 1 kg.

The indicator  blinks on the display during steam phase.

The cycle duration can be reduced till 15 minutes by means of the Time Save option.

DO NOT set this mode with the following type of items:

- Items that are not suitable for tumble drying.

- Items with label "Dry clean only".



Do not use any detergent!
The STEAM mode does not remove particularly intense odour and does not perform any hygienic cycle.
After the steam treatment the laundry can be humid. Hang items out for a few minutes.

The fragrance (AEG Steam Fragrance)

The AEG Steam Fragrance allows you to refresh even your delicate clothes, removing wrinkles and adding freshness with a gentle fragrance developed exclusively by **AEG**. By refreshing your garments with steam, rather than running full wash cycles, you will keep your clothes looking and feeling new longer. You can even safely use the fragrance with

Cashmere and Steam programmes - if they are available - for delicate fabrics like cashmere and wool. When treating smaller load reduce the fragrance dosage and the cycle duration: in only fifteen minutes, your clothes will regain that "just washed" feeling.

Read carefully the instructions supplied with the fragrance.

DO NOT:

- Tumble dry the garments treated with fragrance. Its benefit would evaporate.
- Use the fragrance with different purposes than those here described.
- Use the fragrance on new garments. New garments may contain residual finishing compounds which are not compatible with it.



The fragrance is available on **AEG** web shop or by authorised dealer.

8. SETTINGS

8.1 Introduction



When pressing a key combination, **do not tilt** your fingers downwards . The sensors of the underneath buttons are sensitive and may interfere with your choice.

8.2 Acoustic signals

This appliance is provided with different acoustic signals, that operate when:

- You activate the appliance (special short tune).
- You deactivate the appliance (special short tune).
- You touch the buttons (click sound).
- You make a wrong selection (3 short sounds).
- The programme is completed (sequence of sounds for about 2 minutes).
- The appliance has a malfunction (sequence of short sounds for about 5 minutes).

- When a laundry overload is detected during ProSense phase (a double sound played one).

To **activate/deactivate** this option, hold down the DRY button until a beep or a double beep sounds.



If you deactivate this function, the acoustic signals stops playing at the end of the programme only.

8.3 Child Lock

With this option you can prevent children from playing with the control panel.

To **activate/deactivate** this option, hold down the Spin button until  **comes on/goes off** on the display.

The appliance will default to this option after you switch it off.

8.4 Permanent Extra Rinse 3s

With this option you can permanently have an extra rinse when you set a new programme.

To **activate/deactivate** this option, hold the Stains/Prewash button pressed for 3 seconds until the indicator  **comes on/goes off** on the display.

When it is activated, the appliance will default to this option after you switch it off or change/reset the programme.





This option increases the programme duration.

9. BEFORE FIRST USE



During installation or before first use you may observe some water in the appliance. This is a residual water left in the appliance after a full functional test in the factory to ensure the appliance is delivered to customers in perfect working order and is no cause for concern.

1. Make sure that all transit bolts have been removed from the appliance.
2. Make sure that the electrical power is available and the water tap is open.

3. Pour 2 litres of water into the detergent compartment marked by .
4. Pour a small quantity of detergent into the compartment marked by .
5. Set and start a programme for cotton at the highest temperature without any laundry in the drum.

This removes all possible dirt from the drum and the tub.

10. PROGRAMMES

10.1 App app and additional hidden programmes

App app provides you with a **wide choice of additional hidden programmes**. Connect the appliance to App and you will be able to choose the programme that suits your needs most.

You can also memorize any of the hidden cycles in the favourite programme  positions. To select the programme from the appliance directly refer to the "Favourite programmes" paragraph in "Dial and buttons" chapter.



Programme names are subject to change depending on market requirements without notice.

In the App you can find a complete description of each programme.

Sportswear
Daily Training
Down Jackets
Soccer/Rugby
Skiing Gear
Running Shoes





Bed Linen
Duvet
Towels
Pet Hair

Baby
Denim
Linen
Business Shirts
Steam Cashmere

Easy Iron
Anti-Allergy Vapour
1 Item Fast

10.2 Programme Chart

Programme Default temperature Temperature range	Reference spin speed Spin speed range	Maximum load	Programme description
Eco 40-60 (Wash only mode) _1) 2)	1600 rpm 1600 rpm - 400 rpm	11.0 kg	White cotton and fast-coloured cotton. Normally soiled items.
Eco 40-60 + Cupboard dry level (Wash & Dry mode) _3) 2)	1600 rpm 1600 rpm - 400 rpm	7 kg	
Eco 40-60 + Cupboard dry level (Dry only mode)	-	7 kg	White cotton and fast-coloured cotton.
Cottons 40 °C 95 °C - Cold	1600 rpm 1600 rpm - 400 rpm	11.0 kg	White cotton and coloured cotton. Normally, heavily and lightly soiled items.
Synthetics 30 °C 60 °C - Cold	1200 rpm 1200 rpm - 400 rpm	5.0 kg	Synthetic items or mixed fabric items. Normally soiled items.
Delicates 30 °C 40 °C - Cold	1200 rpm 1200 rpm - 400 rpm	2.0 kg	Delicate fabrics such as acrylics, viscose and mixed fabrics requiring gentler washing. Normally and lightly soiled items.
 Wool/Handwash 40 °C 40 °C - Cold	1200 rpm 1200 rpm - 400 rpm	2.0 kg	Machine washable wool, hand washable wool and other fabrics with «hand washing» care symbol ⁴⁾ .

Programme Default temperature Temperature range	Reference spin speed Spin speed range	Maximum load	Programme description
 Outdoor 30 °C 40 °C - Cold	1200 rpm 1200 rpm - 400 rpm	2.0 kg	<div style="border: 1px solid black; padding: 5px; margin-bottom: 10px;">  Do not use fabric softener and make sure that there is no softener residue in the detergent dispenser. </div> <p>Outdoor clothing, technical, sport fabrics, waterproof and breathable jackets, shell jackets with a removable fleece or inner insulation.</p> <div style="border: 1px solid black; padding: 5px;">  By performing a combined wash and dry programme, the drying phase also acts as water repellent restorer. Make sure that the garment care label permits tumble drying. </div>
Machine Clean 60 °C	1200 rpm 1200 rpm - 400 rpm	-	<p>Maintenance cycle with hot water to clean and freshen the drum and to remove residue that may cause odour. Before running this cycle, remove all items from the drum. In the washing phase compartment of the detergent dispenser, put the flap of the compartment in upward position. Pour a cup of chlorine bleach or a washing machine cleaner in the washing phase compartment of the detergent dispenser. DO NOT use both together⁵⁾. If you set the DRY mode with this program, the appliance will perform a cycle to remove fluff inside the drum.</p>
Quick 20' Wash&Dry 60' 30 °C 40 °C - 30 °C	1200 rpm	1.0 kg	<p>Programme to treat up to 1 kg of mixed synthetic shirts load in 20 minutes only. Add a drying phase to have a complete wash&dry treatment in 60 minutes.</p>
MixLoad 30 °C 60 °C - 30 °C	1600 rpm 1600 rpm - 400 rpm	8.0 kg	<p>Cotton and mixed synthetic fabrics. Ideal to wash your daily load in a short time, for a better clothes care and good cleaning already at 30°C.</p>
 Hygiene 60 °C	1600 rpm 1600 rpm rpm - 400 rpm	11.0 kg	<p>White cotton items. This high-performance wash programme combined with steam vapour, removes more than 99,99% of bacteria and viruses⁶⁾ keeping the temperature above 60°C throughout the washing phase; with an additional action on the fibers thanks to a vapour phase, an enhanced rinsing phase ensures a proper removal of detergent and micro-organism residues. This programme ensures also a proper reduction of pollens/allergenic items.</p>

Programme Default temperature Temperature range	Reference spin speed Spin speed range	Maximum load	Programme description
Rinse	1600 rpm 1600 rpm rpm - 400 rpm	11.0 kg	To rinse and spin the laundry. All fabrics , except woollens and very delicate fabrics. Reduce the spin speed accordingly to the type of laundry.
Spin/Drain	1600 rpm 1600 rpm rpm - 400 rpm	11.0 kg	To spin the laundry and to drain the water in the drum. All fabrics, except woollens and delicate fabrics.

1) **According to Commission Regulation EU 2019/2023.** This programme at default temperature and spin speed, in washing only mode, with rated capacity 11.0 kg is able to clean normally soiled cotton laundry declared to be washable at 40 °C or 60 °C, together in the same cycle.



For the reached temperature in the laundry, the programme duration and other data, please refer to 'Consumption Values' chapter.
The most efficient programmes in terms of energy consumption are generally those that perform at lower temperatures and longer duration.

2) The temperature of this programme is not visible and indicated, it is automatically set.

3) **According to Commission Regulation EU 2019/2023.** This programme at default temperature and spin speed, in washing and drying mode, with rated capacity 7 kg and with Cupboard dry level performs the wash and dry cycle able to clean normally soiled cotton laundry declared to be washable at 40 °C or 60 °C, together in the same cycle and, after drying phase, the laundry can be immediately stored in a cupboard.





4) During this cycle the drum rotates slowly to ensure a gentle wash. It can seem that the drum doesn't rotate or doesn't rotate properly, but this is normal for this programme.

5) After the drum cleaning, run a further rinse cycle with empty drum and no detergent to remove any residue of bleach.

6) Tested for Staphylococcus aureus, Enterococcus faecium, Candida albicans, Pseudomonas aeruginosa and MS2 Bacteriophage in external test performed by Swisstest Testmaterialien AG in 2021 (Test Report No. 202120117).

Programme options compatibility

Programme	Eco 40-60	Cottons	Synthetics	Delicates	Wool/Handwash	Outdoor	Machine Clean	Quick 20' Wash&Dry 60'	MixLoad	Hygiene	Rinse	Spin/Drain
Options												
PODS®	■	■	■	■	■	■	■	■	■	■	■	■
Spin (Spin reduction)	■	■	■	■	■	■	■	■	■	■	■	■

Programme	Eco 40-60	Cottons	Synthetics	Delicates	Wool/Handwash	Outdoor	Machine Clean	Quick 20' Wash&Dry 60'	MixLoad	Hygiene	Rinse	Spin/Drain
Options												
 Rinse Hold	■	■	■	■	■	■			■	■	■	
 Extra Silent		■	■	■								
--- No Spin												■ ¹⁾
 Stains ²⁾		■	■							■		
 Prewash		■	■									
 Extra Rinse		■	■	■		■			■	■	■	
Auto Dry	■ ³⁾	■	▲	▲	▲	▲	▲	▲	▲	■		
Time Dry	■	■	■	■	■	■			■	■		
Time Save ⁴⁾		■	■	■								
STEAM ⁵⁾		■	■	■	■			■	■			
Finish In	■	■	■	■	■	■	■	■	■	■	■	■

1) If you set the No Spin option, the appliance performs draining only.

2) This option is not available with temperature lower than 40 °C.

3) Not selectable with Iron Dry level.

4) If you set the shortest duration, we recommend that you decrease the load size. It is possible to fully load the appliance, however the washing results can be less satisfactory.

5) The steam phase duration can be reduced by means of the Time Save button.

▲ = Only Cupboard dry level is available.

Suitable detergents for each programme

Programme	Universal powder ¹⁾	Liquid Universal	Liquid for coloureds	Delicates woollens	Special
Eco 40-60	▲	▲	▲	--	--
Cottons	▲	▲	▲	--	--
Synthetics	▲	▲	▲	--	--
Delicates	--	--	--	▲	▲
Wool/Handwash	--	--	--	▲	▲
Outdoor	--	--	--	▲	▲
Quick 20' Wash&Dry 60'	--	▲	▲	--	--
MixLoad	--	▲	▲	--	--
Hygiene	▲	▲	--	--	▲

1) At temperature higher than 60 °C the use of powder detergent is recommended.

▲ = Recommended

-- = Not recommended

10.3 Woolmark Premium Wool Care - Blue



- The wool wash cycle of this machine has been tested and approved by The



Woolmark Company for the washing of wool garments labelled as "hand wash" provided that the products are washed according to the instructions on the garment label and those issued by the manufacturer of this washing machine. M2305.

- The wool drying cycle of this machine has been tested and approved by The Woolmark Company. The cycle is suitable to dry wool garments which are labelled "hand wash" provided that the garments are washed in a Woolmark endorsed hand washing cycle and dried according to the instructions issued by the manufacturer of this washing machine. M2412.

10.4 Automatic drying

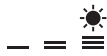

Initial cycle times for programmes with Auto Dry option are only estimates, the actual drying time may slightly differ from the time displayed.

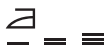
Dryness Level	Type of fabric	Load
 Extra Dry For towelling materials	Cottons and Linen (bathrobes, bath towels, etc)	up to 7 kg
	Denim (denim garments, jeans)	up to 4 kg
 Cupboard Dry For items to be stored	Cottons and Linen (bathrobes, bath towels, etc)	up to 7 kg
	Synthetics and mixed fabrics (jumpers, blouses, underwear, household and bed linen)	up to 5 kg
	Delicate fabrics (acrylics, viscose and delicate mixed fabrics)	up to 2 kg
	Wool items (woollen jumpers)	up to 1 kg
	Outdoor sporting garments (outdoor clothing, technical, sport fabrics, waterproof and breathable jackets, shell jackets)	up to 2 kg
	Denim (denim garments, jeans)	up to 4 kg
 Iron Dry Suitable for ironing	Cottons and Linen (sheets, tablecloths, shirts, etc)	up to 7 kg

10.5 Timed drying

Dryness Level	Type of fabric	Load (kg)	Suggested duration (mins)
Extra Dry For towelling materials	Cottons and Linen (bathrobes, bath towels, etc)	7 1600	230-250
		5 1600	170-180
		3 1600	90-100
	Denim (denim garments, jeans)	4 1200	160-170
		2 1200	90-110
		7 1600	220-240
Cupboard Dry For items to be stored	Cottons and Linen (bathrobes, bath towels, etc)	7 1600	220-240

Dryness Level	Type of fabric	Load (kg) Spin speed (rpm)	Suggested duration (mins)
		5 1600	160-170
		3 1600	80-90
	Synthetics and mixed fabrics (jumpers, blouses, underwear, household and bed linen)	5 1200	160-180
		3 1200	100-110
	Delicates (acrylics, viscose and delicate mixed fabrics)	2 1200	120-130
		1 1200	70 - 80
	Wool (woollen jumpers)	1 1200	130-140
	Outdoor sporting garments (outdoor clothing, technical, sport fabrics, water-proof and breathable jackets, shell jackets)	2 1200	90-100
		1 1200	50-60
	Denim (denim garments, jeans)	4 1200	150-170
		2 1200	80-100
Iron Dry Suitable for ironing	Cottons and Linen (sheets, tablecloths, shirts, etc)	7 1600	130-150
		5 1600	100-110
		3 1600	60-70

11. 📶 WI-FI - CONNECTIVITY SETUP

This chapter describes how to connect the smart appliance to the Wi-Fi network and to link it to mobile devices.

By this functionality you can receive notifications, control and monitor your appliance from your mobile devices.

The Wi-Fi functionality is off as factory default setting.

To connect the appliance to enjoy the full range of features and services you need:

- Wireless network at home with internet connection enabled.
- Mobile device connected to wireless network.

Wi-Fi module parameters

Frequency	2.412 - 2.472 GHz for European market
Protocol	IEEE 802.11b/g/n
Max Power	<20 dBm
Encryption	WPA, WPA2, WPA3

11.1 QR code on rating plate

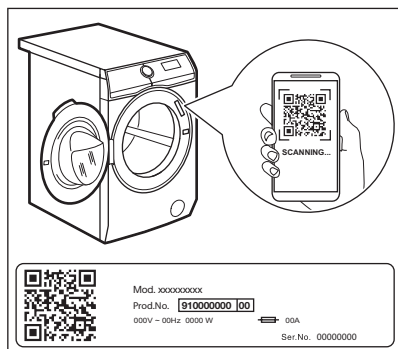

QR code can be used in two ways:

- Scan the QR code with the built-in camera app to download our app from the App store on your smart device and follow the required steps.
- Pairing your smart device with appliance to simplify the process. Scan the QR code with QR code scanner built-in our app.

11.2 Installing and configuring the App



The App allows you to control your laundry through a mobile device. It contains a large number of programmes, useful features and product information tailored perfectly to the appliance.

Through the app you can select the programmes already available from the appliance control panel, plus unlock additional programmes available only from a mobile device.

Additional programmes can change over the time along with new versions of the app.

It's personalized laundry care - all from your mobile device.

When connecting the appliance to the application, stand near it with your mobile device.

Make sure that your mobile device is connected to the wireless network.

1. Go to the App Store on your smart device or scan QR code (*see 'QR code on rating plate' paragraph*).
2. Download and install our app.
3. Make sure you started a Wi-fi connection in the appliance. If not, read the next paragraph 'Configuring the appliance wireless connection'.
4. Start the application. Select the country and language and login with Your email and password. If you do not have an account, create a new one following the instructions in the App.
5. Follow the instructions on the App for the appliance registration and configuration.

11.3 Configuring the appliance wireless connection

1. Press the On/Off button for a few seconds to activate the appliance. Wait about 10 seconds before proceeding with wireless configuration.
2. Select a programme by turning the programme dial.
3. Press and hold the Finish In and the Auto Dry buttons simultaneously for a few

seconds until a 'click' sounds. Release the buttons. **On** appears on the display for 5 seconds and the indicator  starts blinking.

The wireless module begins starting up.



Make sure that you APP is ready for connection.

4. After about 10 seconds, **AP (Access Point)** appears on the display.



The access point will be open for about 5 minutes.

5. Configure the App on your smart device and follow the instructions to connect the appliance to your Wi-Fi network.
6. If the connectivity is configured, when the programme information screen returns, the indicator  is on the display.



Every time you switch the appliance on, the appliance takes about 10 seconds to connect to the network automatically. When the indicator  stops blinking the connection is ready.

To switch the wireless connection off, press and hold the Finish In and the Auto Dry buttons simultaneously for a few seconds until the first acoustic signal. Release the buttons. **OFF** appears on the display for 5 seconds.



If you switch the appliance off and on again, the wireless connection is automatically off.

To remove the wireless credentials, press and hold the Finish In and the Auto Dry buttons simultaneously for a few seconds until the second acoustic signal: --- appears on the display for a few seconds.

11.4 Remote Start

The Remote Start enables you to start a cycle in remote control.







The Remote Control activates automatically when you press the Start/Pause  button to start the programme, but it is also possible to start a washing programme remotely. This function is deactivated when door is open.

When the App is installed and the wireless connection is complete, you can activate the Remote Start:



1. Touch the Remote Start  button and the indicator **APP** blinks on the display for a few seconds.





2. Touch the Start/Pause  button to activate the Remote Start before the indicator  stops blinking.

The indicators  and  appear on the programme summary screen and the door is locked. Now it is possible to start the programme remotely.



When touching the Start/Pause  button after the indicator  stops blinking, the Remote Start is not activated, but the set programme starts.

To remove the Remote Start, tap on the Remote Start  button and confirm by pressing the Start/Pause  button.

11.5 Over-the-air update

The App may propose an update for your appliance.

The update is accepted via App only.

If a programme is running, the App notifies that the update will start at the end of the programme.

During the update, the appliance shows  in the display.

Do not switch off or unplug the appliance during update.

The appliance will be usable again at the end of the update, without any notification about successful update.

If an error occurs, the appliance shows  in the display: just press any buttons or turn the knob to return to normal use.

11.6 Wi-Fi Always On

The Wi-Fi Always On function is available in the App.

This function keeps the appliance connected to the network even when the appliance is turned off.

The indicator  goes on and off intermittently (1 second on , 5 seconds off).

It is possible to turn the appliance on by pressing the On/Off button or through the App.



The Wi-Fi Always On function may affect your energy consumption.

12. DAILY USE

WARNING!

Refer to Safety chapters.

12.1 Activating the appliance

1. Connect the mains plug to the mains socket.
2. Open the water tap.
3. Press the On/Off button for a few seconds to activate the appliance.

A short tune sounds. The appliance automatically proposes a default programme. The relevant indicator illuminates.

The display shows the cycle duration, the maximum load (for a few seconds), the default temperature, the default spin speed and the indicators of the phases making up the programme.

12.2 Loading the laundry

1. Open the appliance door.
2. Shake the items before you put them in the appliance.
3. Put the laundry in the drum, one item at a time.

Make sure not to put too much laundry in the drum.

4. Close the door firmly.

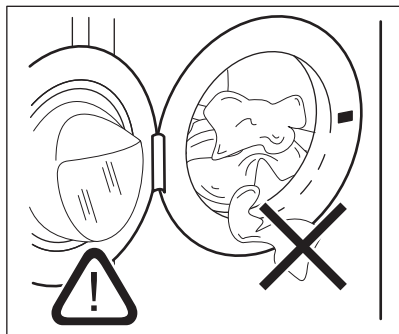

⚠ CAUTION!

Make sure that no laundry stays between the seal and the door. There is a risk of water leakage or damage to the laundry.

⚠ CAUTION!

Washing heavily oiled, greasy stains could cause damage rubber parts of the appliance.

12.3 Filling the detergent and additives

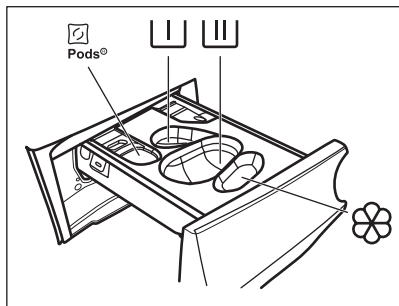



 - Compartment for detergent pods (Max 2 pods). When using detergent tablets, make sure that the Pods® option is activated.

 - Compartment for prewash phase an soak programme (powder detergent only).

 - Compartment for washing phase (powder detergent only).

 Make sure that the Pods® option is deactivated when using this compartment.

 If using liquid detergent, remember to insert the container for liquid detergent .

 - Compartment for fabric softener and other liquid treatments (fabric conditioner, starch).



MAX - Always follow the instructions that you find on the packaging of the detergent products, but we recommend that you do not exceed the maximum indicated level (**MAX**). This quantity will however guarantee the best washing results.

 After a washing cycle, if necessary, remove any detergent residue from the detergent dispenser.

Proceed as follows

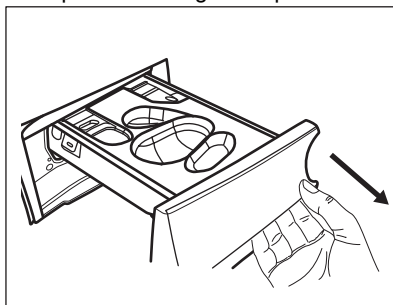
1. Open the detergent dispenser.



2. If a prewash phase is set, put the powder detergent in compartment .
3. For main wash, chose the proper compartment depending on the type of detergent:
 - a) Put the **powder detergent** in the compartment .

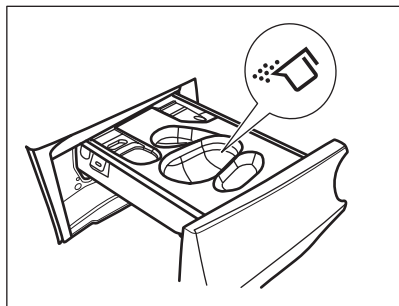

b) Pour the **liquid detergent** in the same compartment after inserting the relevant container .

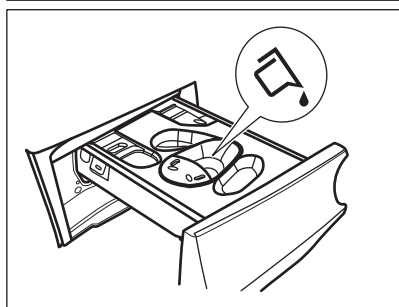
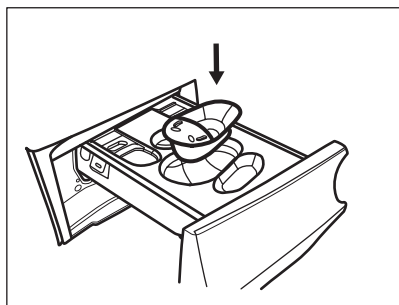

c) Put the **tablets** in the compartment . Make sure that the Pods® option is activated.

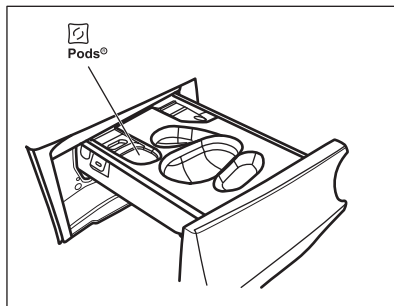

4. Pour fabric softener in the compartment .
5. Close the detergent dispenser.

12.4 Setting a programme

1. Turn the programme dial to select the desired washing programme. The related programme indicator comes on. The Eco 40-60 is the programme to which the information of the energy label relates.

The indicator of the Start/Pause  button flashes.

The display shows an indicative programme duration, the maximum declared load for the set programme (only for a few seconds), the default temperature, the default spin speed and the washing phase indicators (when available).

2. To change the temperature and/or the spin speed, touch the related buttons.
3. If desired, set one or more options by touching the related buttons. The related indicators come on in the display and the given information changes accordingly.



In case a selection is **not possible** an acoustic signal sounds.

12.5 Starting a programme

Touch the Start/Pause  button to start the programme.

The related indicator stops flashing and stays on.

The programme starts, the door is locked.

The display shows the indicator .



The drain pump can operate shortly before the appliance fills water.

12.6 Starting a programme with the Finish In option

1. Touch this repeatedly until the display shows the desired time within the programme should end. The indicator comes on.
2. Touch the Start/Pause  button. The drum starts rotating to perform the ProSense estimation, if foreseen in the selected programme.
3. The appliance starts the countdown to the end of the programme and the programme will start at the right moment for ending at the time set through this option.

To change or cancel this option:

1. Switch the appliance off by means of the On/Off button.
2. Switch the appliance on again.
3. Set the programme again.

12.7 The ProSense load detection

ProSense
■■■■■



The programme duration in the display is referred to a **medium/high load**.

After setting a washing programme, the **ProSense**  icon lights up on the display if the programme supports it.

After touching the Start/Pause , the ProSense starts the laundry load detection:

1. The appliance detects the load in the first 30 seconds: the indicator  flashes, the bars under the **ProSense** icon move back and forth and the drum rotates shortly.
2. When the drum stops rotating, the display shows the new programme duration, that could increase or decrease, adjusted accordingly the load detected, the number of bars indicates the load in quarter (from 1 to 4, 4 bars in case of

overload), the maximum declared load indicator comes on again. After further 30 seconds, the water filling starts.



In case of **in case of drum overload**, the maximum declared load indicator comes on again with the **MAX** indicator blinking. In this case, during these 30 seconds, it is possible to pause the appliance and remove the exceeding garments. Once removed the exceeding garments, touch the Start/Pause  button to start the programme again. The ProSense phase can be repeated up to three times (see point 1).

Important! If the laundry amount will not be reduced, the washing programme starts anyway, despite the overload. In this case, it will be not possible to guarantee the best washing results.



About 20 minutes after the programme start, the programme duration could be adjusted again depending on the capacity of water absorption of the fabrics.



The ProSense detection is carried out with complete washing programmes only (no skipping phase selected).



The ProSense is not available with some programmes, such as Wool/Handwash, programmes with short cycles and without washing phase.

12.8 Programme phase indicators

When the programme starts the indicator of the running phase flashes and the other phase indicators are steady on.

E.g. the washing or pre wash phase is

running: 

When the phase ends the relevant indicator stops flashing and is steady on. The next phase indicator starts flashing.



E.g. the rinse phase is running:



If you select the STEAM the steam phase indicator  come on.

12.9 Interrupting a programme and changing the options

When the programme is running, you can change **only some** options:

1. Touch the Start/Pause  button. The related indicator flashes.
2. Change the options. The given information in the display changes accordingly.
3. Touch the Start/Pause  button again. The washing programme continues.

12.10 Cancelling a running programme

1. Press the On/Off button to cancel the programme and to deactivate the appliance.
2. Press the On/Off button again to activate the appliance.

Now, you can set a new washing programme.



If the ProSense phase is already carried out and the water filling is already started, the new programme starts **without repeating the ProSense phase**. The water and the detergent are not drained out in order to avoid waste. The display shows the maximum duration of the programme, updating it about 20 minutes after the starting of the new programme.



12.11 Opening the door - Adding garments

While a programme or the delay start operates, the appliance door is locked.





If the temperature and level of the water in the drum are too high and/or the drum still rotates you cannot open the door.

You can easily open the door for adding or removing some items when the icon  is lighted on.

1. Touch the Start/Pause  button. In the display the related door lock indicator goes off.
2. Open the appliance door. If necessary, add or remove the items.
3. Close the door and touch the Start/Pause  button.

The programme or the delay start continues.

When the icon  goes off, the door can be opened when the programme is complete. You may also set a spinning or draining programme/option and than press Start/Pause  button. If the spin and drain programmes are not available in the programme dial, they can be set via App.

12.12 End of the programme

When the programme has finished, the appliance stops automatically. The acoustic signals operate (if they are active).

In the display all washing phase indicators become steady and the time area shows .

The indicator of the Start/Pause  button goes off.

The door unlocks and the indicator  goes off.

MAX flashes at the end of the programme in case of overloaded drum.

1. Press the On/Off button to deactivate the appliance. After five minutes from the end of the programme, the energy saving function automatically deactivates the appliance.













When you activate the appliance again, the display shows the end of the last selected programme. Turn the programme dial to set a new cycle.

2. Remove the laundry from the appliance.
3. Make sure that the drum is empty.
4. Keep the door and the detergent dispenser slightly ajar to prevent mildew and odours.
5. Close the water tap.

12.13 Draining water out after end of cycle

If you have chosen a programme or an option that does not empty out the water of the last rinse, the programme is completed, but:

- The display shows the indicator , the option indicator  or  and the door locked indicator . The indicator of the running phase  flashes.
 - The drum still turns at regular intervals to prevent the creases in the laundry.
 - The door stays locked.
 - You must drain the water to open the door:
1. If necessary, touch the Spin button to decrease the spin speed proposed by the appliance.
 2. Touch the  button:
 - If you have set , the appliance drains the water and spins.
 - If you have set , the appliance only drains the water.

The option indicator  or  goes off, while the indicator  flashes and then goes off.

3. When the programme is completed and the door locked indicator  goes off, you can open the door.

4. Press the On/Off button a few seconds to deactivate the appliance.



In any case, the appliance empties the water out automatically after approximately 18 hours.

12.14 Stand-by option

The Stand-by function automatically deactivates the appliance to decrease the energy consumption when:

- You do not use the appliance for 5 minutes before you touch the Start/Pause  button.
Press the On/Off button to activate the appliance again.
- After 5 minutes from the end of the washing programme
Press the On/Off button to activate the appliance again.
The display shows the end of the last set programme.
Turn the programme dial to set a new cycle.



If you set a programme or an option that ends with water in the drum, the Stand-by function **doesn't deactivate** the appliance to remind you to drain the water.



If the Wi-Fi Always On function is active, only the indicator  goes on and off intermittently.

13. DAILY USE - WASHING & DRYING



WARNING!

Refer to Safety chapters.



This appliance is an automatic washer dryer.

13.1 NON-STOP programme - Washing and drying mode



Not all programmes are compatible with drying mode.

In some washing programmes, you can combine WASH and DRY mode for running a complete wash&dry programme. Proceed as follows:

1. Press the On/Off button for some seconds to activate the appliance.
2. Load the laundry one item at a time.
3. Put the detergent and the additives in the appropriate compartment.
4. Turn the programme dial to the washing programme. The display shows the default temperature and spin. If necessary, change them according to your laundry. The display also shows the maximum recommended load for washing phase.
5. Set the desired options, if there are available.
6. Touch the DRY mode button once to activate also the drying function. The leds of the WASH and DRY indicators come



on. The indicators and appear in the display. The display also shows the maximum recommended load for a washing and drying programme (e.g. 7 kg for cottons).



When drying a large laundry load, make sure that the garments are not rolled up and that are uniformly distributed in the drum.

13.2 Washing and Drying - Automatic levels

The default level is the cupboard dry



= = one. In some programmes you can change the drying level.

1. Tap on the Auto Dry button repeatedly until the display shows the required

dryness level. The indicators in the display illuminate accordingly:

- a. = = **Iron dry**: for cotton items;
- b. = = **Cupboard dry**: for cotton and synthetic items;
- c. = = **Extra dry**: for cotton items.

The time value on the display is the duration of both cycles washing and drying.



To have a good drying by using less energy and in a shorter time, the appliance does not let you set a too low spin speed for the items to be washed and dried.

2. Touch the Start/Pause button to start the programme. The ProSense estimation starts.

In the display the door locked indicator goes on, the indicator of the running phase starts flashing.

The display also shows the remaining programme time.

13.3 Washing and Timed Drying

You can also exclude the automatic drying mode, and choose a drying time manually:

1. Tap on the Time Dry button repeatedly to set the desired time value (see the "Timed drying" table in the "Programmes" chapter). The Auto Dry I indicator goes off and the indicator comes on.



The minimum timed drying is 10 minutes. Each time you tap on this button the time value increases by 5 minutes. The display shows the set new time value.

2. Touch the Start/Pause button to start the programme. The ProSense estimation starts.

In the display the door locked indicator comes on and the indicator of the running phase starts flashing.

The display also shows the remaining programme time.

13.4 At the end of the drying programme

- The appliance stops automatically.
- The acoustic signals operate (if they are active).
- In the display  comes on.
- The led of the Start/Pause  button goes off. The door locked  goes off
- Press the On/Off button for some seconds to deactivate the appliance.



After some minutes from the end of the programme, the energy saving function deactivates the appliance automatically.

1. Remove the laundry from the appliance.
2. Make sure that the drum is empty.



After drying phase, clean the drum, the seal and the inside of the door with a wet cloth.

14. DAILY USE - DRYING ONLY

WARNING!

Refer to Safety chapters.



This appliance is an automatic washer dryer.

14.1 Preparation to drying

1. Press the On/Off button for some seconds to activate the appliance.



With a drying-only programme the display does not show the maximum load and the ProSense estimation is deactivated.

2. Load the laundry one item at a time.
3. Turn the programme dial to the programme suitable for the items to dry.
4. Tap on the DRY button twice to exclude washing and perform drying only. The led of DRY button is on. The indicators 



and  appear in the display.





When drying a big amount of laundry, to have good drying performances, make sure that the laundry itself is not rolled up and that is uniformly distributed in the drum.

14.2 Drying - Automatic levels

The default level is the cupboard dry



 =  =  one. In some programmes you can change the drying level.

1. Tap on the Auto Dry button repeatedly until the display shows the required dryness level. The indicators in the display illuminate accordingly:



a.  =  =  **Iron dry**: for cotton items;



b.  =  =  **Cupboard dry**: for cotton and synthetic items;





c.  =  =  **Extra dry**: for cotton items.

The time value on the display is the duration of both cycles washing and drying.



To have a good drying by using less energy and in a shorter time, the appliance does not let you set a too low spin speed for the items to be washed and dried.

2. Touch the Start/Pause  button to start the programme.

In the display the door locked  indicator goes on, the indicator of the running phase starts flashing.

The display also shows the remaining programme time.

14.3 Timed Drying

You can also exclude the automatic drying mode, and choose a drying time manually:

1. Tap on the Time Dry button repeatedly to set the desired time value (see the "Timed drying" table in the "Programmes" chapter). The Auto Dry I indicator goes off and the indicator  comes on.



The minimum timed drying is 10 minutes. Each time you tap on this button the time value increases by 5 minutes. The display shows the set new time value.

2. Touch the Start/Pause  button to start the programme.

In the display the door locked  indicator comes on and the indicator of the running phase starts flashing.

The display also shows the remaining programme time.

14.4 At the end of the drying programme

- The appliance stops automatically.
- The acoustic signals operate (if they are active).
- In the display  comes on.
- The led of the Start/Pause  button goes off. The door locked  goes off
- Press the On/Off button for some seconds to deactivate the appliance.



After some minutes from the end of the programme, the energy saving function deactivates the appliance automatically.

1. Remove the laundry from the appliance.
2. Make sure that the drum is empty.



After drying phase, clean the drum, the seal and the inside of the door with a wet cloth.

15. FLUFF IN THE FABRICS

During the washing and/or drying phase, some types of fabric, (sponge, wool, sweatshirt) could release fluff.

The released fluff could stick to the fabrics during the next cycle.

This inconvenient increases with technical fabrics.

To prevent the fluff in your laundry:

- Do not wash dark fabrics after you washed and dried light coloured fabrics (hand towel, wool, sweatshirt) and the contrary.
- Dry this type of fabrics at open air when they are washed the first time.

- Clean the drain filter.
- After the drying phase, clean the empty drum, the gasket and the door with a wet cloth.

To remove the fluff inside the drum, proceed as follows:

- Empty the drum.
- Clean the drum, the gasket and the door with a wet cloth.
- Set the Machine Clean programme and the DRY mode .
- Touch the Start/Pause  button to start the programme.

16. HINTS AND TIPS

WARNING!

Refer to Safety chapters.

16.1 The laundry load

- Divide the laundry into: white, coloured, synthetics, delicates and wool.

- Follow the washing instructions on the laundry care labels.
- Do not wash white and coloured items together.
- Some coloured items can discolour with the first wash. We recommend that you wash them separately for the first couple of times.
- Turn multilayered fabrics, wool and items with printed illustrations inside out.
- Pre-treat stubborn stains.
- Wash stubborn stains with a special detergent.
- Be careful with curtains. Remove the hooks and put the curtains in a washing bag or pillowcase.
- A very small load can cause balance problems with the spin phase leading to excessive vibration. If this occurs:
 - a. interrupt the programme and open the door (refer to "Daily Use" chapter);
 - b. manually redistribute the load so that the items are spaced evenly around the tub;
 - c. press the Start/Pause button. The spin phase continues.
- Button up pillowcases, close zippers, hooks and poppers. Tie up belts, cords, shoelaces, ribbons and any other loose elements.
- Do not wash laundry without hems or with cuts. Use a washing bag to wash small and/or delicate items (e.g. underwired bras, belts, tights, shoelaces, ribbons, etc.).

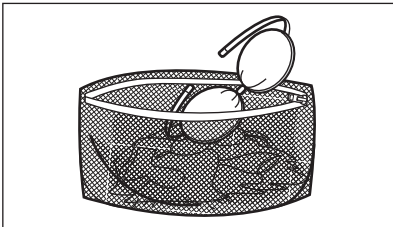

- Empty pockets and unfold the items.

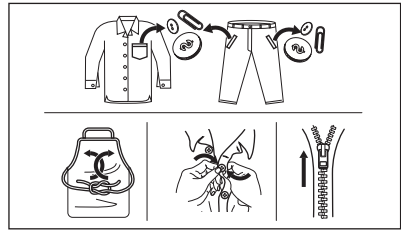

16.2 Stubborn stains

For some stains, water and detergent is not sufficient.

We recommend that you pre-treat these stains before you put the items in the appliance.

Special stain removers are available. Use the special stain remover that is applicable to the type of stain and fabric.

Do not spray stain remover on garments near the appliance as it is corrosive to the plastic parts.

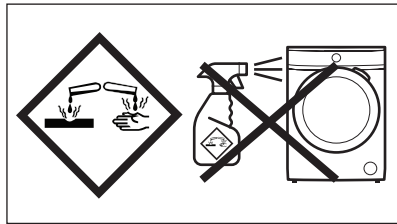

16.3 Detergent type and quantity

The choice of detergent and use of correct quantities not only affects your wash performance, but also helps to avoid waste and protect the environment:

- Use only detergents and other treatments specially made for washing machines. First, follow these generic rules:
 - powder detergents (also tablets and single-dose detergents) for all types of fabric, excluding delicate. Prefer powder detergents containing bleach for whites and laundry sanitization,
 - liquid detergents (also single-dose detergents) , preferably for low temperature wash programmes (60 °C max) for all types of fabric, or special ones for woollens only.

- The choice and quantity of detergent will depend on: type of fabric (delicates, woollens, cottons, etc), the colour of clothes, size of the load, degree of soiling, wash temperature and hardness of the water used.
- Follow the instructions that you find on packaging of the detergents or other treatments without exceeding the indicated maximum level (**MAX**).
- Do not mix different types of detergents.
- Use less detergent if:
 - you are washing a small load,
 - the laundry is lightly soiled,
 - there is large amounts of foam during washing.

Insufficient detergent may cause:

- unsatisfactory washing results,
- the wash load to turn grey,
- greasy clothes,
- mould in the appliance.

Excessive detergent may cause:

- sudsing,
- reduced washing effect,
- inadequate rinsing,
- a greater impact for the environment.

16.4 Savings tips

To save water, energy and detergent we recommend that you follow these tips:

- **Normally soiled laundry** may be washed **without prewash** in order to save detergent, water and time.
- Loading the appliance to the **maximum capacity indicated for each programme helps to reduce energy and water consumption**.
- With adequate pre-treatment, stains and limited soiling can be removed; the laundry can then be washed at a lower temperature.
- Set the **maximum possible spin speed** for the selected programme in order to save energy during drying.
- Preferably, use short cycles at lower temperatures.

16.5 Water hardness

If the water in your area is hard or medium hard, we recommend that you use a water softener for washing machines.

In areas where the water is soft it is not necessary to use a water softener.

To find out the water hardness in your area, contact your local water authority.

Use the correct quantity of water softener. Follow the instructions that you find on the packaging of the product.

16.6 Prepare the drying cycle

- Open the water tap.
- Check if the drain hose is connected properly. Refer to installation chapter for more information.
- For the maximum laundry load of the drying programmes, refer to the drying programmes table.





16.7 Items not suitable for drying

Do not set a drying programme for this laundry:

- Synthetic curtains.
- Pieces of clothing with metal inserts.
- Nylon stockings.
- Quilts.
- Bed covers.
- Duvets.
- Anoraks.
- Sleeping bags.
- Fabrics with residue of hair sprays, nail solvents or similar.
- Garments with foam-rubber or materials similar to foam-rubber.

16.8 Garment labels

When you dry the laundry, obey the indications on the labels of the manufacturers:

-  = The item can be tumble dried
-  = The drying cycle is at high temperature
-  = The drying cycle is at reduced temperature
-  = The item can not be tumble dried.

16.9 Drying cycle duration

The drying time can change depending on:

- speed of the last spin
- dryness level

- type of laundry
- weight of the load

16.10 Additional drying

If, at the end of the drying programme, the laundry is still damp, set a short drying cycle again.

 **WARNING!**

To avoid creasing and shrinkage do not overdry the laundry.

16.11 General Tips

Refer to the «Timed drying» table to find the **average** drying times. Experience will help you to dry the laundry better. Take note of the duration of the cycles done before.

To avoid the static charge at the end of the drying cycle:

1. Use fabric conditioner in the washing cycle.
2. Use special fabric conditioner for tumble dryers.
3. Do not pour any detergent or softener before a drying cycle.
4. Do not dry rough and smooth textiles together, to avoid scorching on smooth garments.
5. Remove all objects from garment pockets, especially melting objects.

When the drying programme is completed remove the laundry in a short time.

17. CARE AND CLEANING

 **WARNING!**

Refer to Safety chapters.

17.1 Periodic cleaning schedule

Periodic cleaning helps to extend the life of your appliance.

After each cycle, keep the door and the detergent dispenser slightly open to get air circulation and dry the humidity inside the appliance.

If the appliance is not used for a long time: close the water tap and unplug the appliance.

Indicative periodic cleaning schedule:

Descaling	Twice a year
Maintenance wash	Once a month
Clean door seal	Every two months
Clean drum	Every two months
Remove fluff inside the drum	Twice a month ¹⁾
Clean detergent dispenser	Every two months
Clean drain pump filter	Twice a year

Clean the inlet hose and the valve filter Twice a year

- 1) Refer to "Fluff in the fabrics" chapter.

17.2 Removing foreign objects



Make sure that pockets are empty and all loose elements are tied up before running your cycle.

Remove any foreign objects (such as metal clip, buttons, coins, etc) that you may find in the door seal, the filters and the drum. Refer to "Door seal with double lip trap", "Cleaning the drum", "Cleaning the drain pump filter" and "Cleaning the inlet hose and the valve filter" paragraphs. Be careful with curtains. Remove the hooks and put the curtains in a washing bag or pillowcase. If necessary, please contact the Authorised Service Centre.

17.3 External cleaning

Clean the appliance with mild soap and warm water only. Fully dry all the surfaces.

Do not use a scouring pads or any scratching material.

⚠ CAUTION!

Do not use alcohol, solvents or chemical products.

⚠ CAUTION!

Do not clean the metal surfaces with chlorine-based detergent.

17.4 Descaling



If the water in your area is hard or medium hard, we recommend that you use a water softener for washing machines (descaling occasionally).

Regularly examine the drum to check for limescale.



Always follow the instructions that you find on the packaging of the product.

17.5 Maintenance wash

The repeated and prolonged use of low temperature and short programmes can cause detergent deposits, fluff residues, bacterial growth and biofilm formation inside the drum and the tub. This could generate bad odours and mildew.

To eliminate these deposits and hygienize the inner part of the appliance, run a maintenance wash at least once a month:

1. Remove all laundry from the drum.
2. Run a cotton programme with the highest temperature with a small quantity of powder detergent or, if available, run the Machine Clean programme.

17.6 Door seal

This appliance is designed with a **self cleaning draining system**, allowing light fluff fibers that fall off the clothes to be drained out with the water. Regularly examine the seal and if necessary clean as described in the following diagram. Coins, buttons, other small

items can be recovered at the end of the cycle.

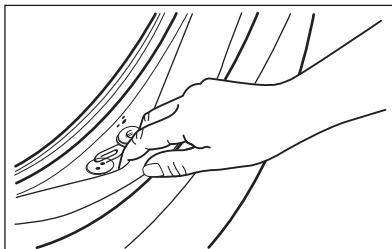

Clean it when needed, using ammonia cream cleanser agent without scratching the seal surface.



Always obey the instructions that you find on the packaging of the product.

17.7 Cleaning the detergent dispenser

To prevent possible deposits of dried detergent, clotted fabric softener, formation of mould in the detergent dispenser, every two months carry out the following cleaning procedure how explained in the following diagrams:

1. Open the detergent dispenser. Press the catch downwards as indicated in the picture and pull it out.

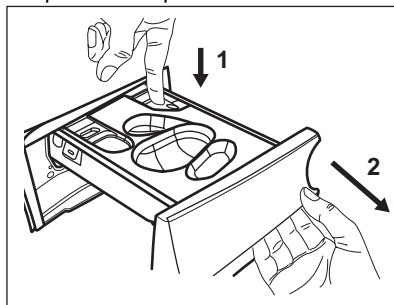

2. Remove the container for liquid detergent, if inserted.

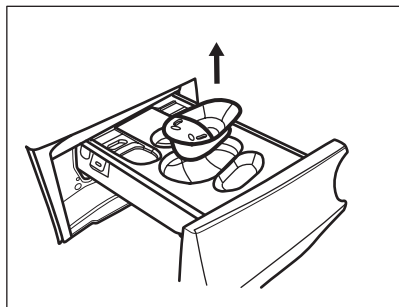

3. Lift up the top cover of the compartments to remove it.

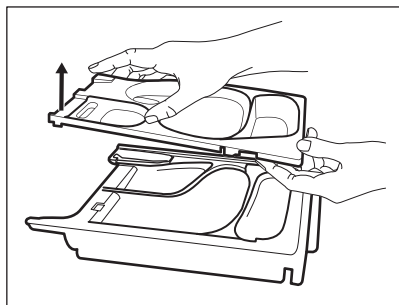

4. Wash the detergent dispenser and any insert under running water.

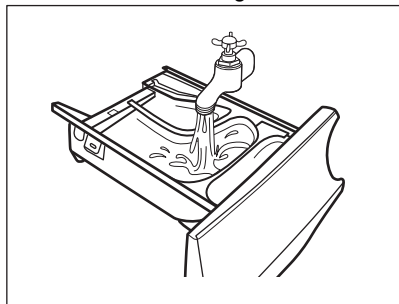

5. Make sure that all detergent residue is removed from the upper and lower part of the recess. Use a small brush to clean the recess.

⚠ CAUTION!

Do not use sharp or metal brushes and sponges.

Make sure that all detergent residue is removed from the upper and lower part of the recess. Use a small brush to clean the recess.

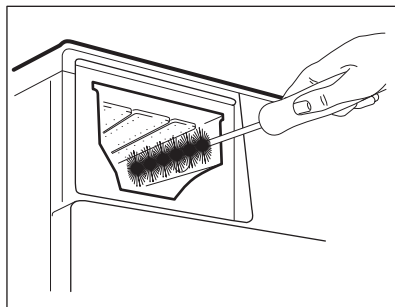

6. Turn the dispenser up side down and open the bottom cover as indicated in the picture: first pull the side tabs outwards and then remove the bottom cover.

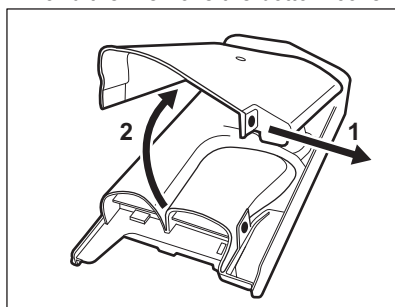

7. Make sure that all detergent residue is removed from the conveyor. Use only soft damp clothes.
8. Put bottom cover back to its position by aligning its holes on drawer hooks as indicated in the picture. Close it till "click" sound.

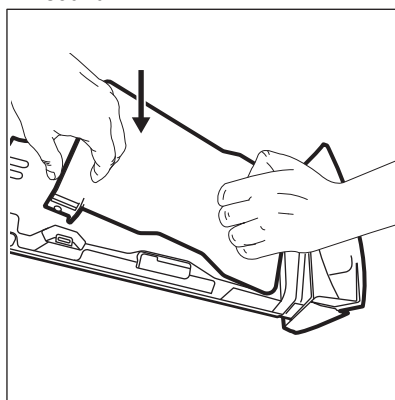

⚠ CAUTION!

Press the bottom cover as indicated in the picture. Make sure that it is closed properly.

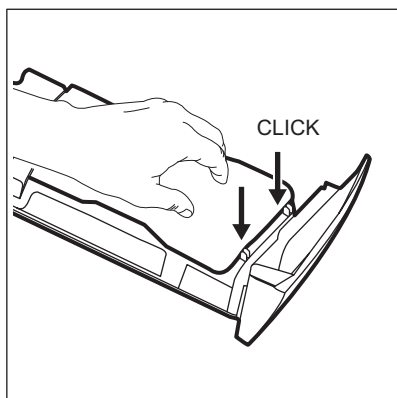

9. Reassembly the drawer as follows:
 - a. Place the bottom cover and press till "click" sound.
 - b. Place the top cover and press till "click" sound.
 - c. Insert the container for liquid detergent, if needed.
10. Insert the detergent dispenser into the guide rails and close it. Run the rinsing programme without any clothes in the drum.

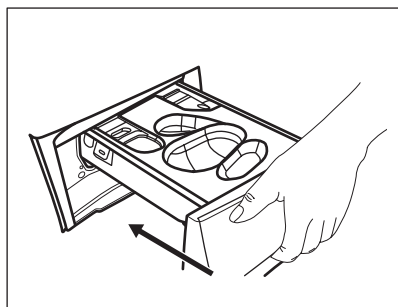

17.8 Cleaning the drain pump filter

⚠ WARNING!

Disconnect the mains plug from the mains socket.



Regularly check the drain pump filter and make sure that it is clean.

Clean the drain pump filter if:

- The appliance does not drain the water.
- The drum does not turn.
- The appliance makes an unusual noise because of the blockage of the drain pump.
- The display shows the alarm code *E20*.

⚠ WARNING!

- Do not remove the filter while the appliance operates.
- Do not clean the pump if the water in the appliance is hot. Wait until the water cools down

Proceed as described in following diagrams to clean the pump filter:

Always keep a rag nearby to dry up any water spillages when removing the filter.

1. Open the pump cover.

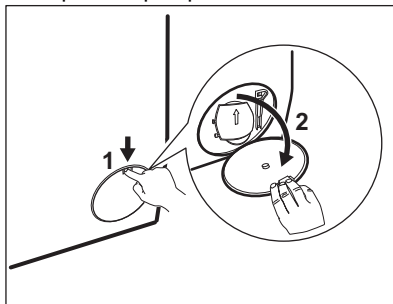

2. Place a suitable bowl below the drain pump access to collect the water that flows out.
3. Open the chute downwards. Always keep a rag nearby to dry up any water spillages when removing the filter.

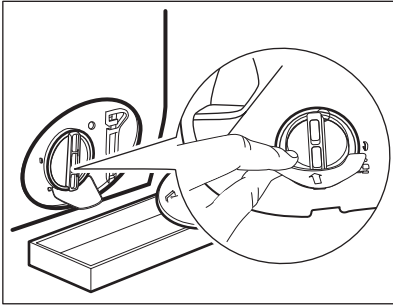

4. Turn the filter 180 degrees in anti-clockwise direction to open it, without removing. Let the water flow out.

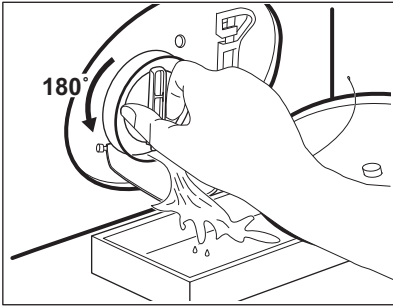

5. When the bowl is full of water, turn the filter back and empty the container.
 6. Repeat the steps 4 and 5 until the water stops to flow out.
 7. Turn the filter anti-clockwise to remove it.

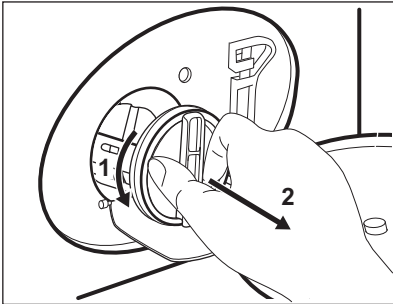

8. If it is necessary, remove fluff and objects from the filter recess.
 9. Make sure that the impeller of the pump can rotate. If it does not rotate, contact the Authorised Service Centre.

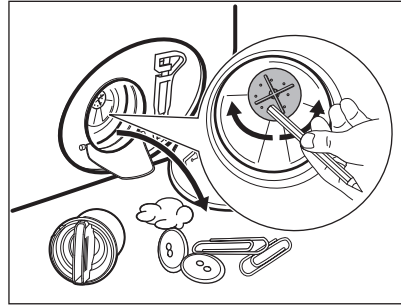

10. Clean the filter under the water tap.

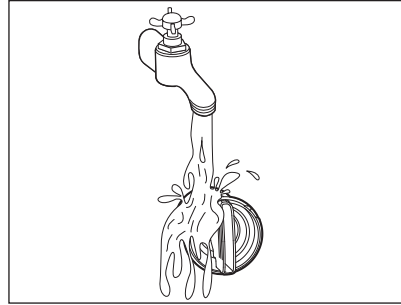

11. Put the filter back into the special guides by turning it clockwise. Make sure that you tighten the filter correctly to prevent leakages.

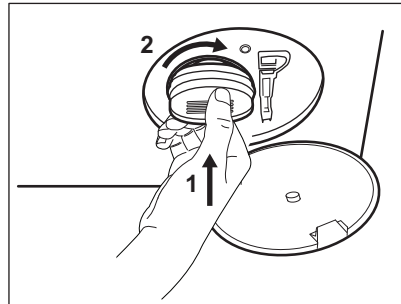

12. Close the pump cover.

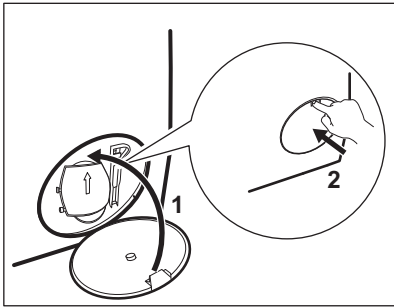

When you drain the water with the emergency drain procedure, you must activate the drain system again:

- a. Put 2 litres of water in the main wash compartment of the detergent dispenser.
- b. Start the programme to drain the water.

17.9 Cleaning the inlet hose and the valve filter

It is recommended to clean both the filters of the inlet hose and valve twice a year to remove any deposit, collected over the time. Proceed as described in following diagrams to clean filters:

1. Remove the inlet hose from the tap and clean the filter.

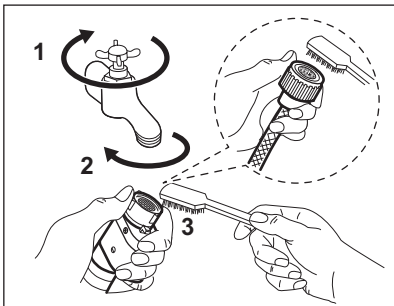

2. Remove the inlet hose from the appliance by loosening the ring nut.

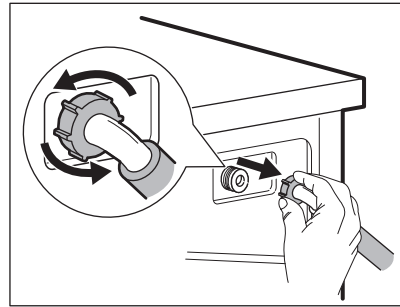

3. Clean the valve filter on the back of the appliance with a toothbrush.

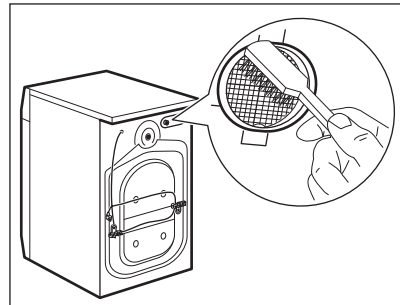

4. When you reconnect the hose to the back of the appliance, turn it left or right (not in vertical position) depending on the position of your water tap.

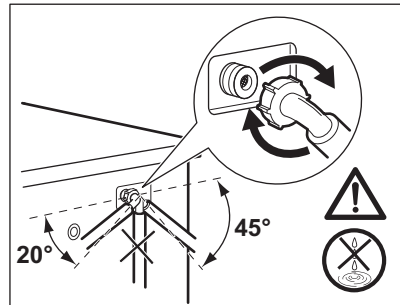

17.10 Emergency drain

If the appliance cannot drain the water, carry out the same procedure, described in 'Cleaning the drain pump' paragraph. If necessary, clean the pump.

When you drain the water with the emergency drain procedure, you must activate the drain system again:

1. Put 2 litres of water in the main wash compartment of the detergent dispenser.
2. Start the programme to drain the water.

17.11 Frost precautions

If the appliance is installed in an area where the temperature can reach the values around 0° C or drop below, remove the remaining water from the inlet hose and the drain pump.

1. Disconnect the mains plug from the mains socket.
2. Close the water tap.
3. Put the two ends of the inlet hose in a container and let the water flow out of the hose.

4. Empty the drain pump. Refer to the emergency drain procedure.
5. When the drain pump is empty, install the inlet hose again.

WARNING!

Make sure that the temperature is higher than 0 °C before you use the appliance again.

The manufacturer is not responsible for damages caused by low temperatures.

18. TROUBLESHOOTING

WARNING!

Refer to Safety chapters.

18.1 Alarm Codes and Possible failures

The appliance does not start or it stops during operation. First try to find a solution to the problem (refer to the tables).

WARNING!

Deactivate the appliance before carrying out any check.

With some problems, the display shows an alarm code and the Start/Pause  button may flash continuously:



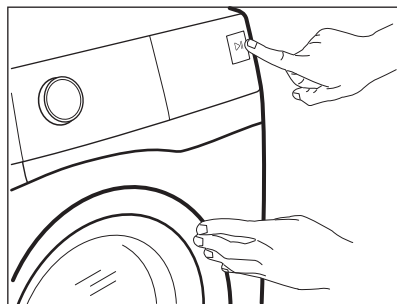

If the appliance is overloaded, remove some items from the drum and/or keep pressed the door while touching the Start/Pause button until the indicator  stops flashing (see the picture below).



Problem	Possible solution
E 10 The appliance does not fill with water properly.	<ul style="list-style-type: none"> • Make sure that the water tap is open. • Make sure that the pressure of the water supply is not too low. For this information, contact your local water authority. • Make sure that the water tap is not clogged. • Make sure that the inlet hose has no kinks, damages or bends. • Make sure that the connection of the water inlet hose is correct. • Make sure that the filter of the inlet hose and the filter of the valve are not clogged. Refer to 'Care and cleaning'.
E20 The appliance does not drain the water.	<ul style="list-style-type: none"> • Make sure that the sink spigot is not clogged. • Make sure that the drain hose has no kinks or bends. • Make sure that the drain filter is not clogged. Clean the filter, if necessary. Refer to "Care and cleaning". • Make sure that the connection of the drain hose is correct. • Set the drain programme if you set a programme without drain phase. If the drain programme is not available in the programme dial, it can be set via App. • Set the drain programme if you set an option which ends with water in the tub.
E40 The appliance door is open or not closed correctly.	<ul style="list-style-type: none"> • Make sure that the door is properly closed.
E91 Internal fail. No communication between electronic elements of the appliance.	<ul style="list-style-type: none"> • The programme was not finished properly or the appliance stopped too early. Switch the appliance off and on again. • If the alarm code appears again, contact the Authorised Service Centre.
EFO The anti-flood device is on.	<ul style="list-style-type: none"> • Disconnect the appliance and close the water tap. Contact the Authorised Service Centre.

If the display shows other alarm codes, deactivate and activate the appliance. If the problem continues, contact the Authorised Service Centre. In case of different problem with the appliance check the table below for possible solutions.

Problem	Possible solution
The programme does not start.	<ul style="list-style-type: none"> • Make sure that the mains plug is connected to the mains socket. • Make sure that the appliance door is closed. • Make sure that there is no damaged fuse in the fuse box. • Make sure that the Start/Pause  has been touched. • If the delay start is set, cancel the setting or wait for the end of countdown. • Deactivate the Child Lock function if it is on. • Check the position of the knob on the selected programme.
The appliance fills with water and drains immediately.	<ul style="list-style-type: none"> • Make sure that the drain hose is in the correct position. The hose may be positioned too low. Refer to "Installation instruction".

Problem	Possible solution
The spin phase does not operate or the washing cycle lasts longer than usual.	<ul style="list-style-type: none"> Set the spin programme. If the drain programme is not available in the programme dial, it can be set via App'. Make sure that the drain filter is not clogged. Clean the filter, if necessary. Refer to "Care and cleaning". Adjust manually the items in the tub and start the spin phase again. This problem may be caused by balance problems.
There is water on the floor.	<ul style="list-style-type: none"> Make sure that the couplings of the water hoses are tight and there is not water leakages. Make sure that the water inlet hose and the drain hose have no damages. Make sure you use the correct detergent and the correct quantity of it.
You cannot open the appliance door.	<ul style="list-style-type: none"> Make sure that a washing programme that ends with water in tub, has not been selected. Make sure that the washing programme is finished. Set the drain or the spin programme if there is water in the drum. If the spin and drain programmes are not available in the programme dial, they can be set via App. Make sure that the appliance receives electrical power. This problem may be caused by a failure of the appliance. Contact the Authorised Service Centre. Make sure that the Remote Start Mode is not activated. Deactivate it.
The display does not show the wireless indicator  .	<ul style="list-style-type: none"> Check the wireless signal. Make sure that the wireless connection is on. Refer to paragraph "Configuring the washing machine wireless connection" in "Wi-Fi - Connectivity setup" chapter. Check your home network and router. Restart the router. Contact your wireless service provider if there are further problems with the wireless network.
The App cannot connect to the appliance.	<ul style="list-style-type: none"> Check the wireless signal. Check if your smart device is connected to the wireless network. Check your home network and router. Restart the router. Contact your wireless service provider if there are problems with the wireless network. The appliance, the smart device, or both, need to be configured again because a new router has been installed or the router configuration has been changed.
The App cannot frequently connect to the appliance.	<ul style="list-style-type: none"> Make sure that the wireless signal reaches the appliance. Try to move the home router as near the appliance as possible or consider purchasing a wireless range extender. Make sure the wireless signal is not disrupted by microwave. Turn the microwave off. Avoid using the microwave and the remote control at the same time.
The display shows  . All buttons are inactive, except the the On/Off .	<ul style="list-style-type: none"> The appliance is downloading any available updates. Wait until the update process is complete. If you deactivate the appliance during update, it resumes when you activate the appliance again.

Problem	Possible solution
The appliance makes an unusual noise and vibrates.	<ul style="list-style-type: none"> • Make sure the levelling of the appliance is correct. Refer to "Installation instruction". • Make sure that the packaging and/or the transit bolts are removed. Refer to "Installation instruction". • Add more laundry in the drum. The load may be too small.
The programme duration increases or decreases during programme execution.	<ul style="list-style-type: none"> • The ProSense System is able to adjust the programme duration according to the type and the laundry load size. Refer to "The ProSense System load detection" in "Daily Use" chapter.
The washing results are not satisfactory.	<ul style="list-style-type: none"> • Increase the detergent quantity or use a different detergent. • Use special products to remove the stubborn stains before you wash the laundry. • Make sure that you set the correct temperature. • Decrease the laundry load.
Too much foam in the drum during the washing cycle.	<ul style="list-style-type: none"> • Reduce the quantity of detergent or the number of tablets or single-dose detergents.
After the washing cycle, there are some detergent residues in the dispenser drawer.	<ul style="list-style-type: none"> • Make sure that the flap is in the correct position (UP for powder detergent - DOWN for liquid detergent). • Make sure you have used the detergent dispenser according the indications given in this user manual.
After the washing cycle, there are some detergent residues in the dispenser drawer.	<ul style="list-style-type: none"> • Make sure you have used the detergent dispenser according the indications given in this user manual. • Make sure to use fresh tablets or single-dose detergents. Store them in their box and close it after use, according to the manufacturer's recommendations. Direct exposure to environment can modify their characteristic and their behaviour in the Pods® compartment, specially in combination with certain options (e.g. Delay Start).
The appliance does not dry or does not dry correctly.	<ul style="list-style-type: none"> • Turn the water tap on. • Make sure the drain filter is not clogged. • Reduce the laundry load. • Make sure you have set the correct cycle. if necessary, set again a short drying time.
The laundry is full of different colours fluff.	<p>The fabrics washed in the previous cycle released fluff of a different colour:</p> <ul style="list-style-type: none"> • The drying phase helps to eliminate some fluff. • Clean the clothes with a fluff remover. <p>In case of an excessive amount of fluff in the drum refer to "Fluff in the fabrics" paragraph for more details.</p>

After the check, activate the appliance. The programme continues from the point of interruption.

If the problem occurs again, contact the Authorised Service Centre.

The necessary data for the service centre are on the rating plate.

19. CONSUMPTION VALUES

19.1 Introduction



The QR code on the energy label supplied with the appliance provides a web link to the information related to the performance of the appliance in the EU EPREL database. Keep the energy label for reference together with the user manual and all other documents provided with this appliance.

It is also possible to find the same information in EPREL using the link <https://eprel.ec.europa.eu> and the model name and product number that you find on the rating plate of the appliance.

19.2 According to Commission Regulation Eu 2019/2023

Washing only

Eco 40-60 programme	kg	kWh	Litres	hh:mm	% 1)	°C	rpm ²⁾
Full load	11.0	0.905	74.0	03:59	44.0	35.0	1550
Half load	5.5	0.615	54.0	02:59	44.0	31.0	1550
Quarter load	3.0	0.290	36.0	02:59	45.0	25.0	1550

1) Remaining moisture at the end of the spinning phase. The higher is the spin speed, the higher is the noise and the lower is the remaining moisture.

2) Maximum spin speed.

Wash and dry cycle

Eco 40-60 programme and Cup-board dry level	kg	kWh	Litres	hh:mm	% 1)	°C	rpm ²⁾
Full load	7	4.270	105.0	07:30	0.00	25.0	1550
Half load	3.5	2.138	56.0	05:05	0.00	24.0	1550

1) Remaining moisture at the end of the spinning phase. The higher is the spin speed, the higher is the noise and the lower is the remaining moisture.

2) Maximum spin speed.

Power consumption in different modes

Off (W)	Stand-by (W)	Delay start (W)	Networked standby (W)
0.50	0.50	4.00	2.00 ¹⁾

Off (W)	Stand-by (W)	Delay start (W)	Networked standby (W)
---------	--------------	-----------------	-----------------------

Time to Off/Standby mode is 15 minutes maximum.

1) The energy consumption of the connected function is approximately 17.5 kWh per year. To disconnect this function, please refer to the chapter 'Wi-fi - Connectivity setup'.

19.3 Common programmes - Washing only



These values are indicative only.

Programme	kg	kWh	Litres	hh:mm	% 1)	°C	rpm ²⁾
Cottons ³⁾ 95°C	11.0	3.200	100.0	04:10	44.0	85.0	1600
Cottons 60°C	11.0	2.200	100.0	04:00	44.0	55.0	1600
Cottons ⁴⁾ 20°C	11.0	0.350	100.0	03:10	44.0	20.0	1600
Synthetics 40°C	5.0	0.900	65.0	02:35	35.0	40.0	1200
Delicates ⁵⁾ 30°C	2.0	0.350	55.0	01:05	35.0	30.0	1200
Wool 30°C	2.0	0.300	70.0	01:15	30.0	30.0	1200

1) Remaining moisture at the end of the spinning phase. The higher is the spin speed, the higher is the noise and the lower is the remaining moisture.

2) Reference indicator of the spin speed.

3) Suitable for washing heavily soiled textiles.

4) Suitable for washing lightly soiled cottons, synthetic and mixed fabrics.

5) It also performs as quick washing cycle for lightly soiled laundry.

19.4 Common programmes - Wash and dry



These values are indicative only.

Programme	kg	kWh	Litres	hh:mm	% 1)	°C	rpm ²⁾
Synthetics 40°C	5.0	3.000	100.0	05:30	1.00	40.0	1200

1) Remaining moisture at the end of the spinning phase. The higher is the spin speed, the higher is the noise and the lower is the remaining moisture.

2) Reference indicator of the spin speed.

20. QUICK GUIDE

20.1 Daily use

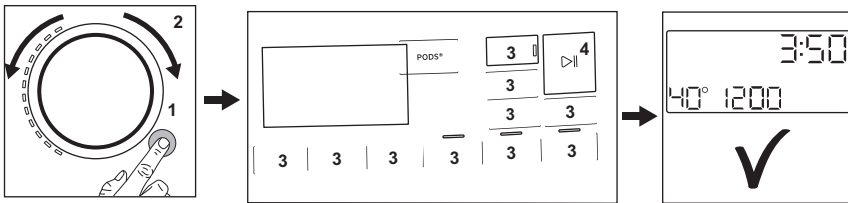

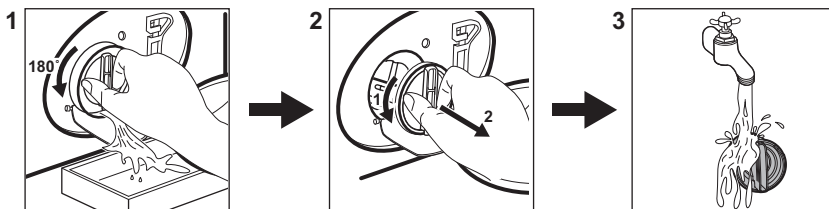

- Connect the mains plug to the mains socket.
- Open the water tap.
- Push the **On/Off** button to turn the appliance on (1).
- Turn the programme dial to set the desired programme (2).
- Set the desired options by means of the corresponding touch buttons (3).
- Put the laundry in the drum, one item a time without exceeding the maximum suggested load. Close the door and make sure that no laundry stays between the seal and the door.
- Pour the detergent and other treatments in the proper compartment of the detergent dispenser. If you use tablets, please activate the Pods® option
- To start the programme, touch the **Start/Pause** button (4).
- The appliance starts.
- At the end of the programme, remove the laundry.
- Push the **On/Off** button to turn the appliance off.

20.2 Cleaning the drain pump filter



Clean the filter regularly and, especially, if the alarm code **E20** appears on the display.

20.3 Programmes

Programmes	Load	Product description
Eco 40-60 _1) _2)	11.0 kg 3)	Low energy cycle for cottons. Decreases temperature and extends time to reach good washing results.
Cottons	11.0 kg 3)	White and coloured cotton fabrics. Ideal for normal and heavy soil.
Synthetics	5.0 kg	Synthetic items or mixed fabric items.
Delicates	2.0 kg	Delicate fabrics such as acrylics, viscose, polyester items.
 Wool/Handwash	2.0 kg	Machine washable wool, hand washable wool and delicates.
 Outdoor	2.0 kg	Modern outdoor sporting garments.
Machine Clean	-	Maintenance cycle for drum cleaning.
Quick 20' Wash&Dry 60'	1.0 kg	Short programme to treat mixed synthetic shirts up to 1 kg.
MixLoad	8.0 kg	Cotton and synthetic items. This programme ensures a good washing performance in a short time.
 Hygiene	11.0 kg 3)	White cotton items. This programme removes more than 99,99% of bacteria and viruses 4) . It also ensure a proper reduction of allergens.
Rinse	11.0 kg 3)	All fabrics, except woollens and very delicate fabrics. Programme for rinsing and spinning.

Programmes	Load	Product description
Spin/Drain	11.0 kg 3)	To spin the laundry and to drain the water in the drum. All fabrics, except woollens and delicate fabrics.

1) According to Commission Regulation EU 2019/2023. This programme at default temperature and spin speed, in washing only mode, with rated capacity 11.0 kg is able to clean normally soiled cotton laundry declared to be washable at 40 °C or 60 °C, together in the same cycle.



For the reached temperature in the laundry, the programme duration and other data, please refer to 'Consumption Values' chapter.

The most efficient programmes in terms of energy consumption are generally those that perform at lower temperatures and longer duration.

2) According to Commission Regulation EU 2019/2023. This programme at default temperature and spin speed, in washing and drying mode, with rated capacity 7 kg and with Cupboard dry level performs the wash and dry cycle able to clean normally soiled cotton laundry declared to be washable at 40 °C or 60 °C, together in the same cycle and, after drying phase, the laundry can be immediately stored in a cupboard.

3) The load of this programme is not visible on the display.

4) Tested for Staphylococcus aureus, Enterococcus faecium, Candida albicans, Pseudomonas aeruginosa and MS2 Bacteriophage in external test performed by Swisstat Testmaterialien AG in 2021 (Test Report No. 202120117).

Loading the appliance **to the maximum capacity indicated** for each programmes

helps to reduce energy and water consumption.

Suitable detergents for each programme

Programme	Universal powder ¹⁾	Liquid Universal	Liquid for coloureds	Delicates woollens	Special
Eco 40-60	▲	▲	▲	--	--
Cottons	▲	▲	▲	--	--
Synthetics	▲	▲	▲	--	--
Delicates	--	--	--	▲	▲
Wool/Handwash	--	--	--	▲	▲
Outdoor	--	--	--	▲	▲
Quick 20' Wash&Dry 60'	--	▲	▲	--	--
MixLoad	--	▲	▲	--	--
Hygiene	▲	▲	--	--	▲

1) At temperature higher than 60 °C the use of powder detergent is recommended.

▲ = Recommended

-- = Not recommended

20.4 Detergent type and quantity.

- Use only detergents and other treatments specially made for washing machines. First, follow these generic rules:
 - powder detergents (also tablets and single-dose detergents) for all types of

fabric, excluding delicate. Prefer powder detergents containing bleach for whites and laundry sanitization,

- liquid detergents (also single-dose detergents), preferably for low temperature wash programmes (60 °C max) for all types of fabric, or special ones for woollens only.
- Do not mix different types of detergents.
- Use less detergent if:
 - you are washing a small load,
 - the laundry is lightly soiled,
 - there is large amounts of foam during washing.

Insufficient detergent may cause:

- unsatisfactory washing results,
- the wash load to turn grey,
- greasy clothes,
- mould in the appliance.

Excessive detergent may cause:

- sudsing,
- reduced washing effect,
- inadequate rinsing,
- a greater impact for the environment.

20.5 Periodic cleaning schedule

Periodic cleaning helps to extend the life of your appliance.

After each cycle, keep the door and the detergent dispenser slightly open to get air circulation and dry the humidity inside the appliance.

If the appliance is not used for a long time: close the water tap and unplug the appliance.

Indicative periodic cleaning schedule:

Descaling	Twice a year
Maintenance wash	Once a month
Clean door seal	Every two months
Clean drum	Every two months
Remove fluff inside the drum	Twice a month
Clean detergent dispenser	Every two months
Clean drain pump filter	Twice a year
Clean the inlet hose and the valve filter	Twice a year

Regularly examine the drum to check for limescale. We recommend to run a cycle with empty drum and a descaling product occasionally.

Removing foreign objects



Make sure that pockets are empty and all loose elements are tied up before running your cycle.

Remove any foreign objects (such as metal clip, buttons, coins, etc) that you may find in the door seal, the filters and the drum. If necessary, please contact the Authorised Service Centre.

Door seal

This appliance is designed with a **self cleaning draining system**, allowing light fluff fibers that fall off the clothes to be drained out with the water. Regularly examine the seal and if necessary clean as described in the following diagram. Coins, buttons, other small items can be recovered at the end of the cycle.

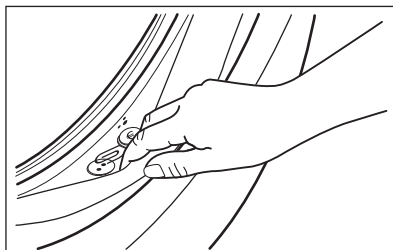

Clean it when needed, using ammonia cream cleanser agent without scratching the seal surface.

If it is necessary, remove fluff and objects from the filter recess.

20.6 📶 Wi-Fi - Connectivity setup

This chapter describes how to connect the smart appliance to the Wi-Fi network and to link it to mobile devices.

By this functionality you can receive notifications, control and monitor your appliance from your mobile devices.

The Wi-Fi functionality is off as factory default setting.

To connect the appliance to enjoy the full range of features and services you need:

- Wireless network at home with internet connection enabled.
- Mobile device connected to wireless network.

Wi-Fi module parameters	
Frequency	2.412 - 2.472 GHz for European market
Protocol	IEEE 802.11b/g/n
Max Power	<20 dBm
Encryption	WPA, WPA2, WPA3

Configuring the appliance wireless connection

1. Press the On/Off button for a few seconds to activate the appliance. Wait about 10 seconds before proceeding with wireless configuration.
2. Select a programme by turning the programme dial.
3. Press and hold the Finish In and the Auto Dry buttons simultaneously for a few seconds until a 'click' sounds. Release the buttons. **On** appears on the display for 5 seconds and the indicator  starts blinking.

The wireless module begins starting up.



Make sure that you APP is ready for connection.

4. After about 10 seconds,  (**Access Point**) appears on the display.

The access point will be open for about 5 minutes.

5. Configure the App on your smart device and follow the instructions to connect the appliance to your Wi-Fi network.
6. If the connectivity is configured, when the programme information screen returns, the indicator  is on the display.



Every time you switch the appliance on, the appliance takes about 10 seconds to connect to the network automatically. When the indicator  stops blinking the connection is ready.

To switch the wireless connection off, press and hold the Finish In and the Auto Dry buttons simultaneously for a few seconds until the first acoustic signal. Release the buttons. **OFF** appears on the display for 5 seconds.





If you switch the appliance off and on again, the wireless connection is automatically off.

To remove the wireless credentials, press and hold the Finish In and the Auto Dry buttons simultaneously for a few seconds until the second acoustic signal sounds.

Symbol **---** appears on the display for a few seconds.

21. ENVIRONMENTAL CONCERNS

Recycle materials with the symbol . Put the packaging in relevant containers to recycle it. Help protect the environment and human health by recycling waste of electrical and electronic appliances. Do not dispose of

appliances marked with the symbol  with the household waste. Return the product to your local recycling facility or contact your municipal office.

Bem-vindo(a) à AEG! Obrigado por escolher o nosso aparelho.



No nosso esforço para sermos sustentáveis, estamos a reduzir os ativos de papel e a disponibilizar manuais do utilizador completos online. Acesse ao seu manual do utilizador completo em aeg.com/manuals



Obtenha conselhos de utilização, brochuras, resolução de problemas, informações sobre assistência e reparações em aeg.com/support



Adquira acessórios, consumíveis e peças de substituição originais para o seu aparelho em aeg.com/shop

Sujeito a alterações sem aviso prévio.

ÍNDICE

1. INFORMAÇÕES DE SEGURANÇA.....	122
2. INSTRUÇÕES DE SEGURANÇA.....	126
3. DESCRIÇÃO DO PRODUTO.....	128
4. INFORMAÇÃO TÉCNICA.....	130
5. INSTALAÇÃO.....	130
6. PAINEL DE COMANDOS.....	135
7. SELECTOR E BOTÕES.....	138
8. PROGRAMAÇÕES.....	142
9. ANTES DA PRIMEIRA UTILIZAÇÃO.....	143
10. PROGRAMAS.....	144
11.  WI-FI - CONFIGURAÇÃO DA CONETIVIDADE.....	152
12. UTILIZAÇÃO DIÁRIA.....	154
13. UTILIZAÇÃO DIÁRIA - LAVAGEM E SECAGEM.....	160
14. UTILIZAÇÃO DIÁRIA - APENAS SECAGEM.....	161
15. COTÃO NOS TECIDOS.....	163
16. SUGESTÕES E DICAS.....	163
17. MANUTENÇÃO E LIMPEZA.....	166
18. RESOLUÇÃO DE PROBLEMAS.....	172
19. VALORES DE CONSUMO.....	177
20. GUIA RÁPIDO	179
21. PREOCUPAÇÕES AMBIENTAIS.....	184

1. INFORMAÇÕES DE SEGURANÇA



Leia atentamente as instruções fornecidas antes de instalar e utilizar este aparelho. O fabricante não poderá ser responsabilizado por ferimentos ou danos resultantes de instalação ou utilização incorretas. Guarde sempre as instruções em local seguro e acessível para consultar no futuro.

1.1 Segurança de crianças e pessoas vulneráveis

AVISO!

Risco de asfixia, lesão ou incapacidade permanente.

- Este aparelho pode ser utilizado por crianças com 8 anos de idade ou mais velhas e por pessoas com capacidades físicas, sensoriais ou mentais reduzidas ou falta de experiência e conhecimento se forem supervisionadas ou instruídas no que respeita à utilização do aparelho de uma forma segura e compreenderem os perigos envolvidos.
- É necessário manter as crianças entre 3 e 8 anos de idade e pessoas com incapacidades muito extensas e complexas afastadas do aparelho, a menos que sejam constantemente vigiadas.
- É necessário manter as crianças com menos de 3 anos de idade afastadas do aparelho, a menos que sejam constantemente vigiadas.
- As crianças devem ser vigiadas para garantir que não brincam com o aparelho.
- Mantenha todos os materiais de embalagem fora do alcance das crianças e elimine-os de forma apropriada.
- Mantenha os detergentes fora do alcance das crianças.
- Mantenha as crianças e os animais domésticos afastados do aparelho quando a porta estiver aberta.
- Se o aparelho tiver um dispositivo de segurança para crianças, recomendamos que o ative.
- A limpeza e a manutenção básica do aparelho não devem ser efetuadas por crianças sem supervisão.

1.2 Segurança geral

- Este aparelho destina-se apenas a lavar e secar roupa de tipo doméstico, lavável e secável à máquina.
- Não utilize a função de secar se a roupa tiver sido suja com produtos químicos industriais.
- Este aparelho foi concebido unicamente para utilização doméstica num ambiente interior.

- Este aparelho pode ser utilizado em escritórios, quartos de hóspedes de hotéis, quartos de hóspedes de pousadas, casas de hóspedes de turismo rural e outros alojamentos semelhantes onde tal utilização não exceda os níveis de utilização doméstica (médios).
- Não altere as especificações deste aparelho.
- O aparelho pode ser instalado num espaço livre ou debaixo de um balcão de cozinha que tenha o espaço correto.
- Não instale o aparelho atrás de uma porta trancável, de uma porta de correr ou de uma porta com dobradiças para o lado oposto, que impeça a abertura total da porta do aparelho.
- Ligue a ficha na tomada elétrica apenas no final do processo de instalação. Certifique-se de que a ficha de alimentação elétrica está acessível após a instalação.
- A abertura de ventilação na base não deve ficar obstruída por tapete, tapete ou qualquer outro revestimento do piso.
- AVISO: O aparelho não pode ser alimentado através de algum dispositivo de comutação externo, como um temporizador, nem pode ser ligado a um circuito que seja ligado e desligado regularmente pelo fornecedor de eletricidade.
- Certifique-se de que o local de instalação do aparelho tem uma boa ventilação, para evitar o refluxo de gases indesejáveis para o local provenientes de aparelhos de queima de gás ou outros combustíveis, incluindo chama desprotegida.
- O ar que sai do aparelho não pode ser encaminhado para uma chaminé de exaustão de fumos de aparelhos que queimem gás ou outros combustíveis.
- A pressão da água fornecida tem de estar entre um mínimo de 0,5 bar (0,05 MPa) e um máximo de 10 bar (1,0 MPa).
- A carga máxima do aparelho é 11.0 kg. Não exceda a carga máxima para cada programa (consulte o capítulo "Programas").

- O aparelho deve ser ligado à rede de abastecimento de água com as mangueiras novas fornecidas com o aparelho ou com mangueiras novas fornecidas por um Centro de Assistência Técnica Autorizado.
- Não é permitido reutilizar uma mangueira antiga.
- Se o cabo de alimentação elétrica estiver danificado, deve ser substituído pelo fabricante, por um Centro de Assistência Técnica Autorizado ou por uma pessoa igualmente qualificada, para evitar perigos elétricos.
- Remova o algodão e os resíduos da embalagem que se tenham acumulado em torno do aparelho.
- Todas as peças que estejam contaminadas com substâncias como óleo vegetal ou mineral, acetona, álcool, gasolina, querosene, tira-nódoas, aguarrás, ceras e removedores de cera devem ser lavadas separadamente com uma quantidade extra de detergente antes de serem secas na máquina de lavar e secar.
- Não utilize o aparelho com artigos que estejam contaminados com produtos químicos industriais.
- Não utilize a máquina para secar peças não lavadas na máquina de lavar e secar.
- Todas as peças com espuma de borracha (espuma de látex), toucas de banho, tecidos impermeáveis, artigos e roupas com o avesso em borracha ou almofadas cheias com espuma de borracha não podem ser secas na máquina de lavar e secar.
- Os amaciadores e os produtos semelhantes devem ser utilizados de acordo com as instruções do fabricante do produto.
- Retire todos os objetos do vestuário que possam causar ignição, como isqueiros ou fósforos.
- AVISO: Nunca pare a máquina de lavar e secar antes do fim do ciclo de secagem, exceto se remover rapidamente e separar todas as peças para dissipar o calor residual.

- A parte final do ciclo de da máquina de lavar e secar é feita sem calor (ciclo de arrefecimento) para garantir que as peças ficam a uma temperatura que não as danifica.
- Não utilize jatos de água e/ou vapor a alta pressão para limpar o aparelho.
- Limpe o aparelho com um pano húmido. Utilize apenas detergentes neutros. Não utilize produtos abrasivos, esfregões abrasivos, solventes ou objetos metálicos.
- Antes de qualquer operação de manutenção, desative o aparelho e desligue a ficha da tomada elétrica.

2. INSTRUÇÕES DE SEGURANÇA

2.1 Instalação



A instalação deve cumprir com as regulamentações nacionais relevantes.

- Siga as instruções de instalação fornecidas com o aparelho.
- Não instale nem utilize o aparelho em locais onde a temperatura seja inferior a 0 °C ou onde fique exposto às condições meteorológicas.
- Mantenha o aparelho sempre na posição vertical quando estiver a ser transportado.
- Certifique-se de que existe circulação de ar entre o aparelho e o piso.
- Retire todos os materiais de embalagem e os parafusos de transporte.
- O piso onde instala o aparelho deve ser plano, estável, resistente ao calor e estar limpo.
- Guarde os parafusos de fixação para transporte num local seguro. Se o aparelho for transportado no futuro, é necessário instalar os parafusos para bloquear o tambor e evitar danos no interior do aparelho.
- Tenha sempre cuidado quando deslocar o aparelho porque ele é pesado. Utilize sempre luvas de proteção e calçado fechado.
- Não instale nem utilize o aparelho se estiver danificado.

- Não instale o aparelho em locais onde a porta do aparelho não possa ser aberta na totalidade.
- Ajuste os pés reguláveis de modo a criar o espaço necessário entre o aparelho e o piso.
- Quando o aparelho estiver colocado na sua posição definitiva, verifique se está corretamente nivelado, com a ajuda de um nível de bolha. Se não estiver, regule os pés até ficar nivelado.

2.2 Ligação elétrica



AVISO!

Risco de incêndio e choque elétrico.

- AVISO: Este aparelho foi concebido para ser instalado/ligado com ligação à terra no edifício.
- Utilize sempre uma tomada devidamente instalada e à prova de choques elétricos.
- Não utilize adaptadores de tomadas duplas ou triplas, nem cabos de extensão.
- Não desligue o aparelho puxando o cabo de alimentação. Puxe sempre a ficha.
- Não toque no cabo de alimentação ou na ficha com as mãos molhadas.

2.3 Ligação de água

- A água fornecida não pode exceder os 25°C.
- Não danifique as manguerias da água.

- Antes de ligar o aparelho a canos novos, canos que não sejam usados há muito tempo, canos que tenham sido sujeitos a reparações ou canos que tenham recebido dispositivos novos (contador de água, etc.), deixe sair água até que saia limpa.
- Durante a primeira utilização do aparelho, certifique-se de que não existem fugas de água.
- Não utilize uma extensão de mangueira se a mangueira de entrada for demasiado pequena. Contacte um Centro de Assistência Técnica para saber como substituir a mangueira de entrada.
- Quando retirar o aparelho da embalagem, é possível que saia água da mangueira de escoamento. Isto deve-se aos testes do aparelho com a utilização de água na fábrica.
- Pode prolongar a mangueira de escoamento até ao máximo de 400 cm. Contacte um Centro de Assistência Técnica Autorizado para obter informações sobre outras mangueiras de escoamento e extensões.
- Certifique-se de que a torneira fica acessível após a instalação.

2.4 Utilização

AVISO!

Risco de ferimentos, choque elétrico, incêndio, queimaduras ou danos no aparelho.

- Não coloque produtos inflamáveis, nem objetos molhados com produtos inflamáveis, no interior, perto ou em cima do aparelho.
- Não toque no vidro da porta durante o funcionamento de um programa. O vidro pode ficar quente.
- Não seque peças danificadas (descosidas ou resgadas) que contenham forros ou enchimentos.
- Se tiver lavado a roupa com um removedor de nódoas, efectue mais um ciclo de enxaguamento antes de iniciar o ciclo de secagem.
- Certifique-se de que retira todos os objectos metálicos da roupa.

- Seque apenas tecidos que sejam adequados para secar no aparelho. Siga as instruções de lavagem das etiquetas da roupa.
- Não se sente nem se apoie na porta aberta do aparelho.
- Não seque peças encharcadas a pingar no aparelho.
- Não permita que objetos quentes toquem nas peças de plástico do aparelho.
- Se utilizar uma bola doseadora de detergente (se usar), remova-a antes de iniciar um programa de secagem.
- Não utilize uma bola doseadora de detergente quando seleccionar um programa sem paragens.

2.5 Assistência técnica

- Para reparar o aparelho, contacte o Centro de Assistência Técnica Autorizado. Utilize apenas peças sobressalentes originais.
- Note que uma reparação própria ou não profissional pode ter consequências para a segurança e anular a garantia.
- As peças sobressalentes que se seguem estão disponíveis durante pelo menos 10 anos após o modelo ter sido descontinuado: motor e escovas do motor, transmissão entre o motor e o tambor, bombas, amortecedores de choques e molas, tambor de lavagem, cruzeta do tambor e rolamentos esféricos relacionados, filamento de aquecimento e elementos de aquecimento, incluindo bombas de calor, tubagem e equipamento relacionado incluindo mangueiras, válvulas, filtros e aquastops, placas de circuito impressas, visores eletrónicos, interruptores de pressão, termóstatos e sensores, software e firmware incluindo software de redefinição, porta, dobradiça e vedantes de porta, outros vedantes, unidade de bloqueio da porta, periféricos de plástico tais como dispensadores de detergente. A duração pode ser mais longa no seu país. Para saber mais informações, visite o nosso website.
- Note que algumas destas peças de reposição só estão disponíveis para reparadores profissionais e que nem todas as peças de reposição são relevantes para todos os modelos.

- Relativamente à(s) lâmpada(s) que está(ão) acesa(s) no interior deste produto e as lâmpadas de substituição, vendidas em separado: Estas lâmpadas destinam-se a suportar condições físicas extremas em eletrodomésticos, tais como temperatura, vibração, humidade, ou destinam-se a sinalizar informação relativamente ao estado operacional do aparelho. Não se destinam a ser utilizadas em outras aplicações e não se adequam à iluminação de espaços domésticos.

2.6 Eliminação

- Desligue o aparelho da alimentação eléctrica e do fornecimento de água.

- Corte o cabo de alimentação eléctrica do aparelho e elimine-o.
- Remova o trinco da porta para evitar que crianças ou animais de estimação fiquem presos no tambor.
- Elimine o equipamento em conformidade com os requisitos locais de eliminação de Resíduos de Equipamentos Eléctricos e Electrónicos (REEE).

3. DESCRIÇÃO DO PRODUTO

3.1 Funções especiais

A sua nova máquina de lavar e secar satisfaz todos os requisitos para um tratamento eficaz da roupa com baixo consumo de água, energia e detergente, e para um cuidado adequado dos tecidos.

- A **ligação Wi-Fi** e o **Início remoto** permitem-lhe iniciar um ciclo, interagir com a sua máquina de lavar roupa e verificar o estado do ciclo de lavagem no controlo remoto.
- A **gaveta UniversalDose**, com um compartimento dedicado a cada tipo de detergente, incluindo um compartimento para PODS®, equipada com um sistema capaz de espalhar e misturar o detergente de forma ótima e de dissolver os resíduos de detergente após cada ciclo.
- A **tecnologia ProSense** detecta a carga de roupa e define a duração do programa

em 30 segundos. O programa de lavagem é ajustado à carga de roupa e ao tipo de tecido de forma a não consumir mais tempo, energia e água do que o necessário.

- O modo Vapor é uma forma rápida e fácil de refrescar a roupa. A fase de programas suaves de vapor removem odores e reduzem os vincos dos tecidos, o que facilita passar a ferro. O vapor relaxa as fibras e reduz os vincos do tecido. Mais fácil para passar a ferro!
- O **AEG Steam Fragrance**, graças ao modo de vapor, oferece a solução perfeita para refrescar até as peças mais delicadas sem as lavar. Use a fragrância delicada desenvolvida exclusivamente pela **AEG** para adicionar uma sensação agradável de roupa "acabada de lavar" à ação da remoção de odores e vincos.

3.2 Visão geral do aparelho

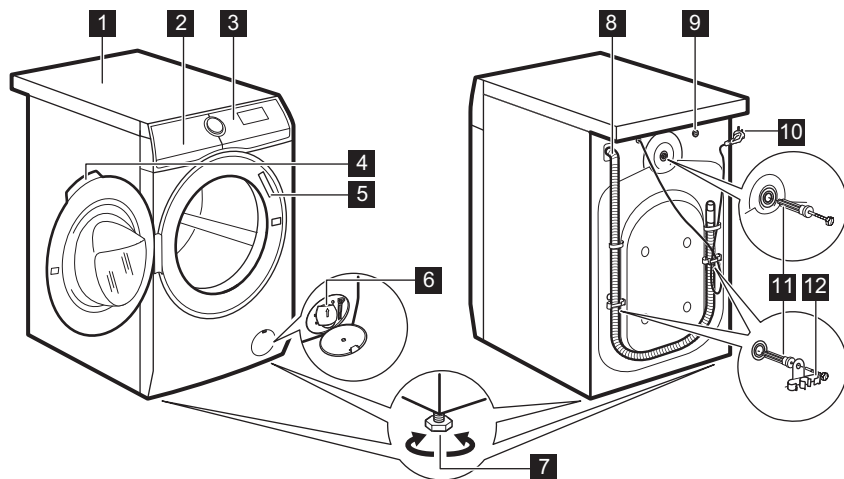

- 1 Tampo
- 2 Distribuidor do detergente
- 3 Painel de comandos
- 4 Puxador da porta
- 5 Placa de características
- 6 Filtro da bomba de escoamento
- 7 Pés de nivelamento do aparelho

- 8 Mangueira de escoamento
- 9 Ligação da mangueira de entrada
- 10 Cabo de alimentação
- 11 Parafusos de transporte
- 12 Suporte da mangueira

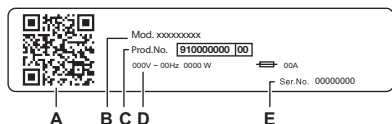

A placa de características indica:

- A. código QR
- B. Nome do modelo
- C. Número do produto
- D. Classificações elétricas
- E. Número de série

Leia o **código QR** com a câmara para transferir a nossa aplicação a partir da loja de aplicações no seu dispositivo inteligente e siga os passos necessários. Registe o seu produto e tire o máximo partido do mesmo.

- Acesse aos detalhes, documentação e artigos do seu aparelho sobre como utilizar as melhores funcionalidades (Manual do Utilizador também disponível em aeg.com/manuals)
- Obtenha conselhos de utilização, resolução de problemas, informações de assistência e reparação (também disponíveis em aeg.com/support)
- Compre acessórios, consumíveis e peças sobressalentes originais para o seu aparelho (também disponíveis em aeg.com/shop)

4. INFORMAÇÃO TÉCNICA

Dimensão	Largura/ Altura/ Profundidade total	59.7 cm /84.7 cm /63.6 cm
Ligação elétrica	Tensão Potência geral Fusível Frequência	230 V 2100 W 10 A 50 Hz
Nível de proteção contra a entrada de partículas sólidas e humidade garantido pela tampa de proteção, exceto onde o equipamento de baixa voltagem não tenha proteção contra humidade		IPX4
Fornecimento de água ¹⁾		Água fria
Pressão do fornecimento de água	Mínimo Máximo	0,5 bar (0,05 MPa) 10 bar (1,0 MPa)
Carga máxima de lavagem	Algodão	11.0 kg
Carga máxima de secagem	Algodão Sintéticos	7 kg 5 kg

¹⁾ Ligue a mangueira de entrada de água a uma torneira de água com rosca de 3/4" .

5. INSTALAÇÃO

⚠ AVISO!

Consulte os capítulos relativos à segurança.

5.1 Como desembalar

⚠ AVISO!

Retire todos os materiais de embalagem e parafusos de transporte antes de instalar o aparelho.

⚠ AVISO!

Leia todas as instruções de instalação antes de prosseguir.

⚠ AVISO!

Use as luvas.

1. Remova a película externa. Se necessário, utilize um cortador.

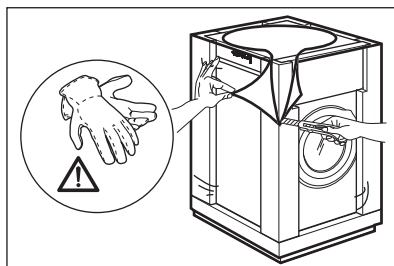

2. Retire a parte superior de cartão e os materiais de embalagem de poliestireno.

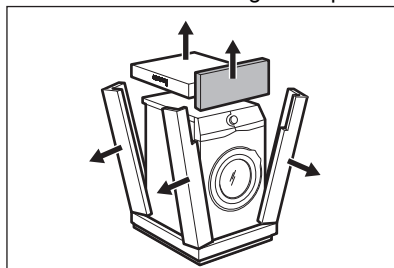

3. Remova a película interna.

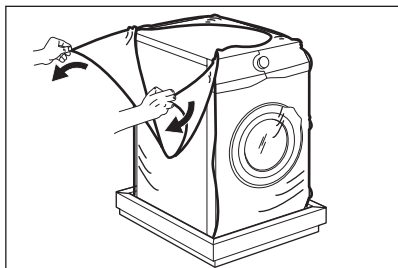

4. Abra a porta, retire a peça do vedante da porta e todos os objetos que estiverem dentro do tambor.

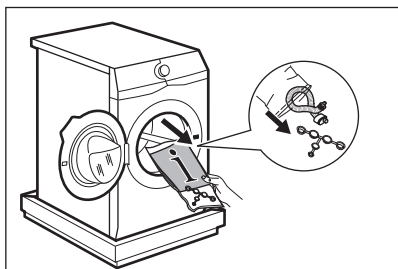

5. Coloque o aparelho com cuidado no chão, assente na parte de trás.
6. Coloque o elemento dianteiro da embalagem no chão, atrás do aparelho.



Certifique-se de que não danifica as mangueiras.

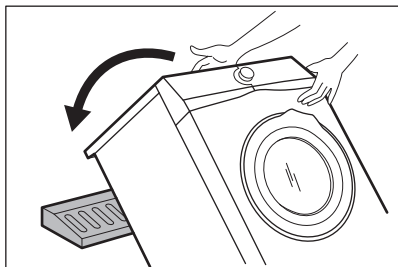

7. Remover a proteção da parte inferior.

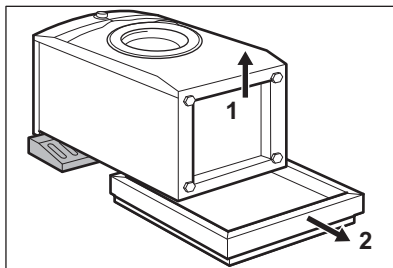

8. Puxe o aparelho para cima numa posição vertical.

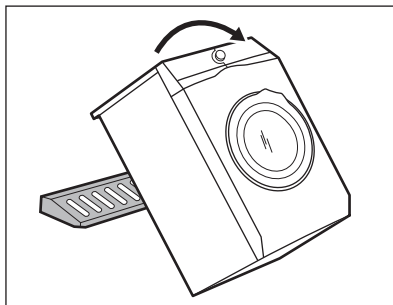

9. Retirar o cabo de alimentação e a mangueira de drenagem dos suportes de mangueiras.



É possível que saia alguma água da mangueira de drenagem. Isso deve-se aos testes do aparelho efetuados com água na fábrica.

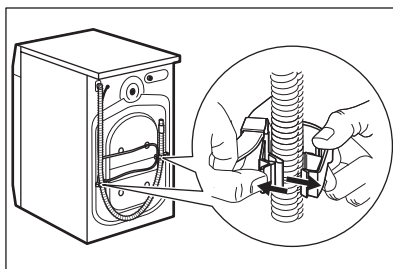

10. Retire os três parafusos.

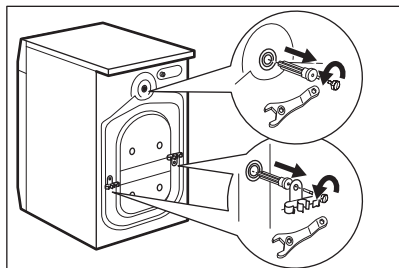

11. Retire os espaçadores de plástico.
12. Colocar as tampas de plástico, que se encontram no saco do manual do utilizador, nos respetivos orifícios.

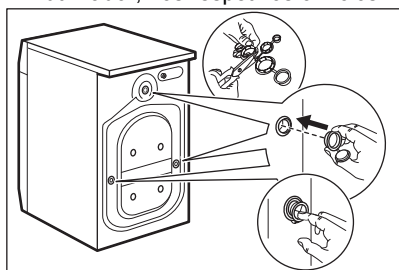

Recomendamos guardar o material de embalagem e os parafusos de transporte para quando for necessário movimentar o aparelho.



Os acessórios entregues com o aparelho podem variar dependendo do modelo.

5.2 Posicionamento e nivelamento

1. Instale o aparelho numa superfície plana e sólida.



Certifique-se de que não há carpetes a impedir a circulação de ar debaixo do aparelho.
Certifique-se de que o aparelho não toca na parede ou noutros aparelhos.

2. Desaperte ou aperte os pés para ajustar o nível.

AVISO!

Não coloque cartão, madeira ou materiais semelhantes debaixo dos pés do aparelho para ajustar o nível.

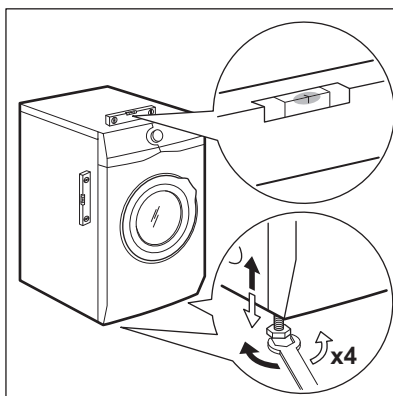

O aparelho deve ficar nivelado e estável.



A nivelção correta do aparelho impede a vibração, o ruído e o movimento do aparelho durante o funcionamento.



Se pretender instalar o aparelho sobre uma base elevatória, utilize os acessórios descritos no capítulo "Acessórios". Leia atentamente as instruções fornecidas com o aparelho e com o acessório.

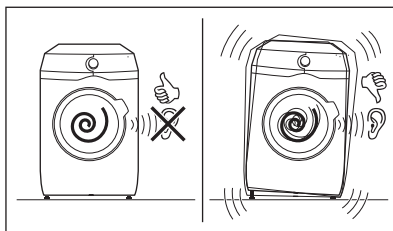

5.3 Kit de placa de fixação

Se instalar o aparelho num piso de madeira, fixe-o na placa de fixação. Esta peça sobressalente está disponível na loja online ou num concessionário autorizado.

Leia atentamente as instruções fornecidas com o acessório.

5.4 A mangueira de entrada

1. Ligue a mangueira de entrada de água na parte de trás do aparelho, se necessário. Normalmente, já é instalado na fábrica.

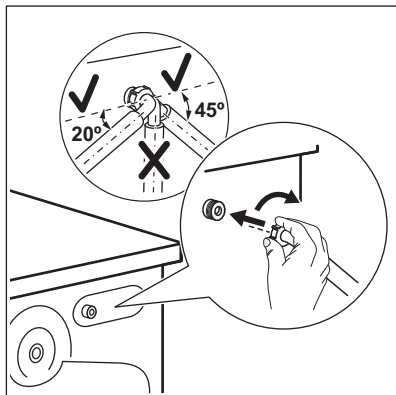

2. Vire a mangueira para a esquerda ou para a direita dependendo da posição da torneira. Certifique-se de que a mangueira de entrada não fica na posição vertical.
3. Se necessário, desaperte a porca para colocar a mangueira na posição correta.
4. Ligue a mangueira de entrada de água a uma torneira de água fria com rosca de 3/4".

AVISO!

Para reduzir a força lateral, mantenha uma seção reta mínima de 200 mm de mangueira abaixo da conexão da torneira

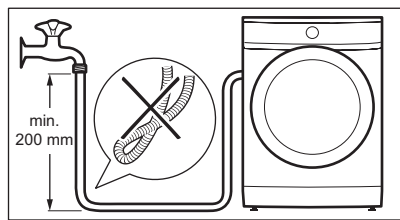

Alguns modelos podem conter mangueira de entrada com dispositivo de paragem de água. Evita quaisquer fugas na mangueira devido

ao seu envelhecimento natural. O setor na janela mostra esta falha A. Se isto acontecer, feche a torneira de água e contacte o centro de assistência autorizado para obter informações sobre como substituir a mangueira.

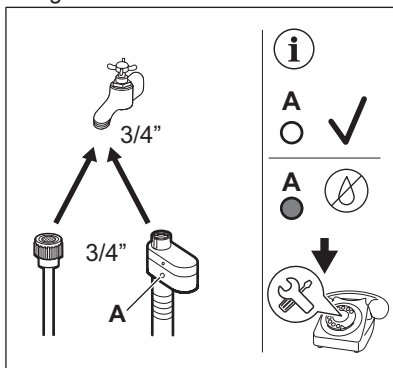

AVISO!

A água de entrada não deve exceder 25 °C.

CUIDADO!

Certifique-se de que não existem fugas nas uniões.



Não utilize uma extensão de mangueira se a mangueira de entrada for demasiado pequena. Contacte o centro de assistência para obter informações sobre a substituição da mangueira de entrada.

5.5 Dispositivo de retenção da água

A mangueira de entrada tem um dispositivo de bloqueio da passagem de água. Este dispositivo impede fugas de água na mangueira causadas pelo desgaste natural do tubo.

Esta anomalia é indicada no sector vermelho da janela "A".

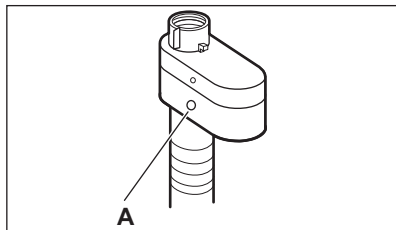

Se isto acontecer, feche a torneira de água e contacte um Centro de Assistência Técnica Autorizado para substituir a mangueira.

5.6 Escoamento de água

A mangueira de escoamento deve ser posicionada a uma altura não inferior a 60 cm e não superior a 100 cm do chão.



Pode prolongar a mangueira de escoamento até ao máximo de 400 cm. Contacte um Centro de Assistência Técnica Autorizado para comprar a outra mangueira de escoamento e a extensão.

É possível ligar a mangueira de escoamento de diferentes formas:

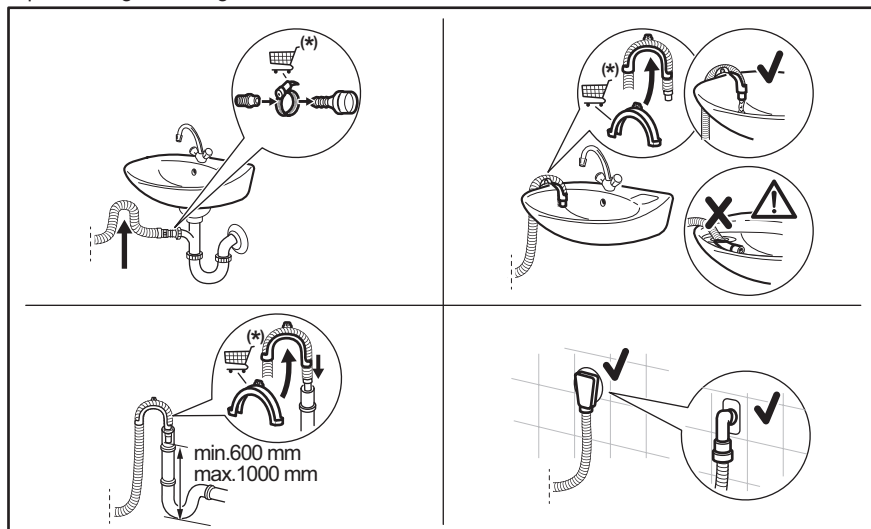

(*) Sujeito a alterações sem aviso prévio.

- Ligue a mangueira de escoamento no sifão e aperte-a com uma abraçadeira.
- Coloque a mangueira diretamente num tubo de escoamento encastrado na parede da divisão e aperte-a com uma abraçadeira.
- Sem a guia da mangueira em plástico, num sifão de lava-loiça - Introduza a mangueira de escoamento no sifão e aperte-a com uma abraçadeira.
- Num tubo de escoamento com orifício de ventilação - Introduza a mangueira de escoamento diretamente no tubo de escoamento ou tubo vertical.

- A mangueira de escoamento pode ser dobrada em U e colocada à volta da guia de plástico. Na borda de um lava-loiças - Fixe a guia à torneira de água ou à parede.



Certifique-se de que a mangueira de escoamento fica em arco para evitar a entrada de partículas dentro do aparelho a partir do lava-loiças.



Certifique-se de que a guia de plástico não se move durante o escoamento do aparelho e que a mangueira de escoamento não fica imersa em água. Isso poderá causar um retorno de água suja para dentro do aparelho. Compre acessórios a um fornecedor autorizado.



A extremidade da mangueira de escoamento deve estar sempre ventilada, isto é, o diâmetro interno do tubo de escoamento (mín. 38 mm - mín. 1,5") deve ser superior ao diâmetro externo da mangueira de escoamento.

5.7 Ligação elétrica

No final da instalação, pode ligar a ficha à tomada elétrica.

A placa de características e o capítulo "Dados técnicos" indicam as características elétricas necessárias. Certifique-se de que são compatíveis com a fonte de alimentação elétrica.

Verifique se a instalação elétrica de sua casa suporta a carga máxima necessária, tendo também em conta quaisquer outros aparelhos que possam estar em funcionamento.

Ligue a máquina a uma tomada ligada à terra.

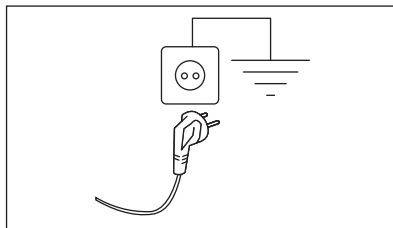

O cabo de alimentação deve estar acessível após a instalação da máquina

Para qualquer trabalho elétrico necessário para instalar este aparelho, contacte o nosso Centro de Assistência Técnica Autorizado.

O fabricante rejeita qualquer responsabilidade por danos ou ferimentos causados pelo não cumprimento das precauções de segurança acima.

6. PAINEL DE COMANDOS

6.1 Descrição do painel de controlo

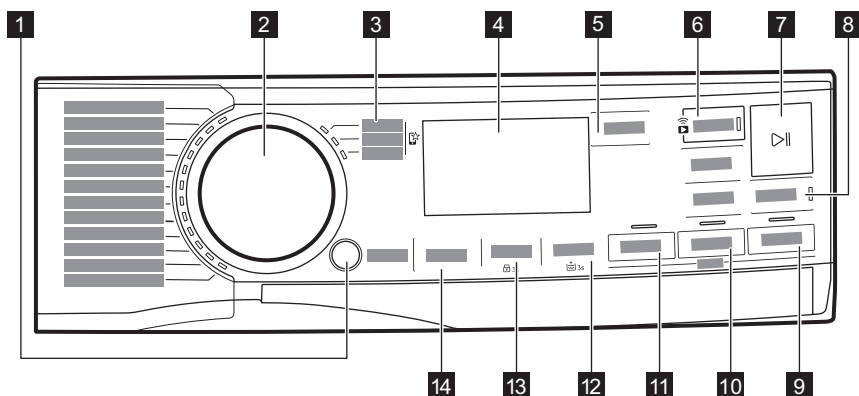









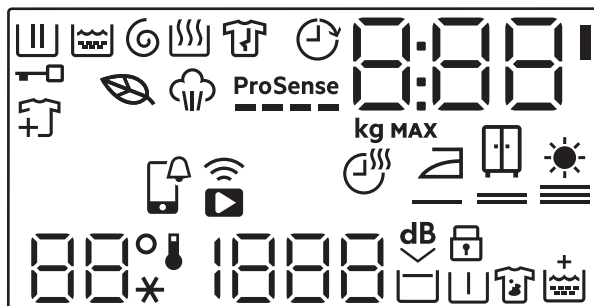









As opções não podem ser seleccionadas com todos os programas de lavagem. Verifique a compatibilidade entre as opções e os programas de lavagem na secção “Compatibilidade das opções com os programas” do capítulo “Programas”. O aparelho não permite a seleção de opções incompatíveis em conjunto, porque algumas opções excluem outras. Certifique-se de que o ecrã e os botões táteis estão sempre limpos e secos.





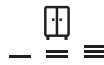
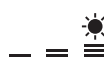

- | | |
|---|--|
| <ul style="list-style-type: none"> 1 On/Off botão de pressão 2 Seletor de programas 3 Programas favoritos 4 Visor 5 Botão tátil PODS® 6 Terminar em botão tátil e Inicialização Remota botão tátil 7 Início/Pausa botão tátil 8 Extra Rápido botão tátil 9 Vapor botão tátil do modo | <ul style="list-style-type: none"> 10 Secagem modo , Tempo de Secagem e botões Auto Dry táteis 11 Lavar botão tátil do modo 12 Nódos/Pré-lavagem botão tátil , opção de Enxaguamento Extra permanente 3s 13 Centrifugação botão tátil e opção de Bloqueio para crianças permanente 3s 14 Temperatura botão tátil |
|---|--|

6.2 Visor



	Indicador da fase de lavagem. Pisca durante a fase de pré-lavagem e lavagem.
	Indicador da fase de enxaguamento. Pisca durante a fase de enxaguamento.
	Indicador de fase de centrifugação e escoamento. Pisca durante a fase de escoamento e centrifugação.
	Indicador da fase de secagem.
	Indicador de fase de vapor.
	Indicador da fase antirugas (disponível apenas através da aplicação).

	Indicador de porta bloqueada.
	Indicador de adição de vestuário: acende-se quando o programa inicia e o utilizador pode ainda colocar o aparelho em pausa e adicionar mais roupa.
	O ícone da folha liga-se para indicar quando os ciclos e opções selecionados têm um perfil de baixo consumo de energia.
	Indicador Terminar em.
ProSense 	Indicador ProSense.
	APP notificação para verificar.
	Indicador de ligação remota. Indicador de ligação Wi-Fi.
	O indicador digital pode apresentar: <ul style="list-style-type: none"> Duração do programa (por exemplo, 2:40, fase de lavagem e/ou secagem). <div data-bbox="281 571 997 676" style="border: 1px solid black; padding: 5px; margin: 5px 0;"> <p> O tempo apresentado quando o programa está selecionado não corresponde à duração efetiva e muda após ProSense fase.</p> </div> <ul style="list-style-type: none"> Carga máxima. Termine a tempo (por exemplo, 30' ou 2h). Fim do ciclo (). Código de aviso (por exemplo, E20). O LED ao lado da área de dígitos está aceso quando o PODS® está ativo (0:00'). Quando funcionar com a aplicação: APP APP (ponto de acesso), UPd (atualização). Consulte o capítulo 'Wi-Fi - Configuração da conectividade'.
	Indicador de carga máxima. O valor é apresentado durante três segundos após a seleção do programa, alternado com a duração do ciclo.
MAX	Indicador de roupa máxima. Pisca se a quantidade de roupa exceder a carga recomendada.
	Indicador de tempo de secagem.
	Indicador de secagem para engomar.
	Indicador de secagem para guardar.
	Indicador de secagem extra.
	Área de temperatura: Indicador de temperatura Indicador de água fria

	Área de centrifugação: Indicador de velocidade de centrifugação Indicador de "Sem centrifugação". A fase de centrifugação está desativada.
	Indicador extra silencioso.
	Indicador de cuba cheia.
	Indicador de bloqueio de segurança contra crianças.
	Indicador de pré-lavagem.
	Indicador de tira-nódoas.
	Indicador Enxaguamento Extra.

7. SELECTOR E BOTÕES

7.1 On/Off

Premir este botão durante alguns segundos permite ativar ou desativar o aparelho. O aparelho emite dois sons diferentes quando é ativado ou desativado.

Uma vez que a função Stand-by (Espera) desativa automaticamente o aparelho para diminuir o consumo de energia em algumas situações, pode ser necessário ativar o aparelho novamente.

Para saber mais, consulte a secção "Stand-by (Espera)" no capítulo "Utilização diária".

7.2 Seletor de programas

Ao rodar o seletor de programas, é possível seleccionar o programa pretendido.

7.3 Programas favoritos

Estas posições do seletor estão disponíveis depois de o aparelho ter sido ligado ao Wi-Fi.

Os programas favoritos podem ser seleccionados e guardados através da aplicação, escolhendo apenas os disponíveis, que estão divididos nas três categorias indicadas no painel de comandos.

Depois de definir os programas favoritos, pode seleccionar um através da aplicação ou rodando o seletor de programas para a posição relevante: o LED relevante acende-

se e as informações no visor são atualizadas em conformidade.



Os programas favoritos podem ser cancelados através do comando da aplicação ou premindo a combinação de teclas de Predefinição de fábrica.

7.4 Introdução



As opções/funções não podem ser seleccionadas com todos os programas de lavagem. Verifique a compatibilidade entre as opções/funções e os programas de lavagem na "Tabela de programas". O aparelho não permite a selecção de opções/funções incompatíveis em conjunto, porque algumas opções/funções excluem outras. Certifique-se de que o ecrã e os botões tácteis estão sempre limpos e secos.

7.5 PODS®

Toque neste botão para ativar ou desativar a opção PODS®.

Quando ativado, o indicador correspondente estará aceso.

Siga as recomendações de dosagem e armazenamento do fabricante das cápsulas.

Coloque no máximo duas pastilhas ou detergentes de dose única no compartimento PODS® da gaveta do dispensador de detergente.

A opção também permanece ativa para os ciclos seguintes até ser desativada e se for selecionável com o programa definido.

7.6 Terminar em



Selecione esta opção como última após a seleção do programa e de outras opções, caso contrário pode cancelá-la se alterar alguma definição.



Esta opção permite escolher o tempo dentro do qual um programa deve terminar. O fim do programa pode ser adiado uma hora por cada toque no botão até um máximo de 24 horas.

O visor apresenta a duração normal do programa em alternativa com a hora de fim do programa selecionado (expresso em horas 0 h). O tempo mínimo selecionável corresponde a uma hora arredondada para cima da duração máxima de um programa (por exemplo, se a duração do ciclo durar 3:15 horas, o tempo mínimo selecionável será de 4 h).

Após o início do programa, a porta é bloqueada e o aparelho inicia a ProSense fase. Quando a estimativa de carga terminar, no visor o ícone da fase em curso pisca e o dígito de tempo faz a contagem decrescente em passos de uma hora e em passos de 1 minuto durante a última hora.

Início remoto



Para a ativar:

1. Toque no botão Terminar em . O indicador remoto  começa a piscar.
2. Toque no botão Início/Pausa  **no espaço de 3 segundos** para o confirmar. O ícone relacionado  aparece constantemente no visor e a porta é bloqueada.



Se selecionar um programa através da aplicação e este não corresponder à posição do seletor, o texto  aparece alternando com a duração do programa.

O arranque remoto pode ser desativado de várias formas:

- **antes** do início do ciclo: toque neste botão e, em seguida, prima o botão Início/Pausa  **no espaço de 3 segundos**: a porta é destrancada;
- **após** o início do ciclo: prima o botão Início/Pausa  - a porta é destrancada e, em seguida, toque neste botão;
- desligue e volte a ligar o aparelho;
- no final do ciclo, quando a porta é destrancada.

7.7 Início remoto

Um toque rápido neste botão ativa a função Início remoto, que lhe permite iniciar, pausar e parar o aparelho remotamente.

O LED correspondente acende-se e o ícone correspondente aparece no visor.



Se selecionar um programa através da aplicação e este não corresponder à posição do seletor, o texto  aparece alternando com a duração do programa.

Mantenha premido este botão durante mais tempo para fornecer duas outras funções:

- mantenha-o premido durante 3 segundos enquanto soar um clique: o Wi-Fi está ligado e desligado.
- mantenha-o premido durante 10 segundos enquanto for emitido um sinal sonoro duplo e  aparecer no visor: para repor as Credenciais de Rede.

7.8 Início/Pausa

Toque no botão Início/Pausa  para iniciar ou parar o funcionamento do aparelho ou interromper um programa em curso.

7.9 Extra Rápido

Com esta opção, pode diminuir a duração do programa.

- Se a roupa tiver sujidade normal ou ligeira, pode ser recomendável encurtar a duração do programa de lavagem. Toque neste botão **uma vez** para diminuir a duração.
- Se a carga de roupa for mais pequena, toque neste botão **duas vezes** para selecionar um programa extrarrápido. Neste caso, a temperatura de 95 °C não é selecionável.

O LED do botão acende-se e o visor apresenta a duração do programa selecionado.



Esta opção também pode ser utilizada para encurtar a duração do modo de vapor.

7.10 Temperatura

Quando selecionar um programa de lavagem, o aparelho propõe automaticamente uma temperatura predefinida.

Toque repetidamente neste botão até que o visor indique a temperatura pretendida.

Quando o visor apresentar os indicadores * e --, o aparelho não aquece a água.

7.11 Centrifugação

Quando seleciona um programa, o aparelho seleciona automaticamente a velocidade de centrifugação padrão.

Toque repetidamente neste botão para:

- **Alterar a velocidade de centrifugação.**



O visor indica apenas as velocidades de centrifugação disponíveis para o programa definido.

- **Ative a função Cuba cheia.**
A água do último enxaguamento não é escoada para evitar que os tecidos fiquem enrugados. O programa de lavagem

termina com a água no tambor e a fase de centrifugação final não é executada.

O visor apresenta o indicador .

O tambor roda regularmente para reduzir os vincos.

A porta permanece bloqueada. O tambor roda regularmente para reduzir os vincos. É necessário escoar a água para desbloquear a porta.

Botão tátil Início/Pausa : o aparelho executa a fase de centrifugação e escoar a água.

- **Ativar a função Extra silencioso.**

Todas as fases de centrifugação (centrifugação imediata e centrifugação final) são suprimidas e o programa termina com a água no tambor. Isto ajuda a reduzir os vincos.

Uma vez que o programa é muito silencioso, é adequado para o período noturno em que as tarifas de eletricidade são inferiores. Em alguns programas, os enxaguamentos são realizados com mais água.

O visor apresenta o indicador .

A porta permanece bloqueada. O tambor roda regularmente para reduzir os vincos. É necessário escoar a água para desbloquear a porta.

Toque no botão Início/Pausa: o aparelho executa apenas a fase de escoamento.

- **Sem centrifugação -- --.**

Selecione esta opção para desativar todas as fases de centrifugação. O visor

apresenta o indicador -- --. O aparelho executa a única fase de escoamento do programa de lavagem selecionado.

Selecione esta opção para tecidos muito delicados. A fase de enxaguamento utiliza mais água em alguns programas de lavagem





O aparelho escoar a água automaticamente após cerca de 18 horas.

7.12 Nódoas/Pré-lavagem

Prima repetidamente este botão para ativar uma das duas opções.

O indicador correspondente acende-se no visor.

- **Remoção de Nódoas** 
Selecione esta opção para adicionar uma fase de tira-nódoas a um programa, para tratar roupa muito suja ou manchada com um tira-nódoas.
Coloque o tira-nódoas no compartimento . O tira-nódoas será adicionado na fase apropriada do programa de lavagem.



Esta opção não está disponível para temperaturas inferiores a 40 °C.

- **Pré-lavagem** 
Utilize esta opção para adicionar uma fase de pré-lavagem a 30 °C antes da fase de lavagem.
Esta opção é recomendada para roupa com bastante sujidade, especialmente se tiver areia, pó, lama ou outras partículas sólidas.



Estas opções podem aumentar a duração do programa.



Estas duas opções não podem ser selecionadas em simultâneo.

7.13 Lavar modo

Quando o aparelho é ligado, o LED deste botão acende-se para indicar que será executado um ciclo de lavagem.



Se premir este botão quando a secagem ou o modo de vapor estiverem ativos, o ciclo regressa ao modo de lavagem apenas. Desta forma, pode cancelar o modo de secagem e vapor durante a configuração ou o modo de secagem se colocar o ciclo em pausa antes de a fase de secagem ter início.

7.14 Secagem modo

Prima este botão uma **vez** para adicionar uma fase de secagem no final da fase de

lavagem. Tanto os leds Lavar como o Secagem acendem-se.

Prima este botão **duas vezes** para executar apenas uma fase de secagem. Apenas o Secagem é ligado.



Para regressar ao modo de lavagem apenas, prima Lavar durante a configuração ou quando pausar o ciclo, antes de iniciar a fase de secagem.

7.15 Tempo de Secagem

No programa que está selecionado, toque neste botão para definir o tempo que mais se adequa aos tecidos que tem para secar (consulte a tabela “Secagem por tempo”). O visor apresenta o valor definido.

O modo de secagem já deve estar definido.

De cada vez que tocar neste botão, o tempo aumenta 5 minutos.





Alguns valores de tempo não estão disponíveis para os diferentes tipos de tecido.

7.16 Auto Dry

Ative primeiro o modo de secagem com o respetivo botão e, em seguida, toque neste botão para selecionar um dos 3 níveis de secagem automáticos propostos pelo aparelho.

O visor apresenta o indicador do nível de secagem correspondente:

-  = **Seco para engomar:** roupa para engomar.
-  = **Seco para guardar:** roupa para guardar.
-  = **Secagem extra:** roupa para secar totalmente.



Alguns níveis automáticos não estão disponíveis para todos os tipos de tecido.

7.17 Vapor modo

O modo Vapor podem ser utilizado para reduzir rugas e odores em peças de roupa (como algodão, sintéticos, tecidos mistos, incluindo peças delicadas e de lã) que só precisam de ser refrescadas, em apenas 25 ou 30 minutos (consoante o programa), evitando lavar.

As fibras do tecido ficam relaxadas e depois, passar a ferro, não exige esforço. Quando o ciclo terminar, retire rapidamente a roupa do tambor. A carga máxima recomendada é de 1 kg.

O indicador  pisca no visor durante a fase de vapor.

A duração do ciclo pode ser reduzida até 15 minutos através da opção Extra Rápido .

NÃO defina este modo com o seguinte tipo de itens:

- Roupa não adequada para secagem em secador.
- Roupa com etiqueta "Só limpeza a seco".



Não utilize detergente!
O modo Vapor não remove odores particularmente intensos e não executa qualquer ciclo higiénico.
Após o tratamento a vapor, a roupa pode ficar húmida. Pendure os artigos durante alguns minutos.

A fragrância (AEG Steam Fragrance)

O AEG Steam Fragrance permite-lhe refrescar até a sua roupa delicada, removendo as rugas e adicionando frescura com uma fragrância suave desenvolvida exclusivamente por **AEG**. Ao refrescar a sua roupa com vapor, em vez de executar ciclos de lavagem completos, irá manter a sua roupa com aspeto e sensação de nova por mais tempo. Pode utilizar a fragrância em segurança com os programas Caxemira e Vapor - se estiverem disponíveis - para tecidos delicados como caxemira e lã. Ao tratar uma carga mais pequena, reduza a dose da fragrância e a duração do ciclo: em apenas quinze minutos, a sua roupa recuperará a sensação de "acabada de lavar".

Leia atentamente as instruções fornecidas com a fragrância.

NÃO:

- Seque na máquina de secar as roupas tratadas com fragrância. O seu benefício evaporaria.
- Utilize a fragrância com finalidades diferentes das aqui descritas.
- Utilize a fragrância em peças de roupa novas. Peças de roupa novas podem conter resíduos de compostos do acabamento que não são compatíveis com a fragrância.



A fragrância está disponível na loja online **AEG** ou num representante autorizado.

8. PROGRAMAÇÕES

8.1 Introdução



Quando premir uma combinação de botões, **não incline** os seus dedos para baixo. Os sensores dos botões que estão por baixo são sensíveis e podem interferir na sua escolha.

8.2 Sinais sonoros

Este aparelho produz sinais sonoros diferentes nas seguintes situações:

- Quando o aparelho é ativado (som especial curto).
- Quando o aparelho é desativado (som especial curto).

- Quando os botões são tocados (som de clique).
- Quando é efetuada uma seleção incorreta (3 sons curtos).
- Quando o programa termina (sequência de sons durante 2 minutos).
- Quando o aparelho tem uma anomalia (sequência de sons curtos durante 5 minutos).
- Quando é detetada uma sobrecarga de roupa durante a fase ProSense (ouve-se um som duplo).

Para **ativar/desativar** esta opção, mantenha premido o botão Secagem até ouvir um sinal sonoro ou um sinal sonoro duplo.



Se desativar esta função, os sinais sonoros deixam de ser emitidos apenas no fim do programa.

8.3 Bloqueio para crianças

Com esta opção, pode impedir que as crianças brinquem com o painel de comandos.

Para **ativar/desactivar** esta opção, prima continuamente o botão Centrifugação até que  se acenda/apague no visor.

O aparelho mantém a seleção desta opção mesmo após ser desligado.

8.4 Enxaguamento Extra Permanente 3s

Com esta opção, pode ter sempre um ou dois enxaguamentos extra quando selecionar um novo programa.

Para **ativar/desativar** esta opção, mantenha premido o botão Nódos/Pré-lavagem durante 3 segundos até o indicador  se acender/apagar no visor.

Quando estiver ativado, o aparelho volta a esta opção após alterar/reiniciar o programa.



Esta opção aumenta a duração do programa.

9. ANTES DA PRIMEIRA UTILIZAÇÃO



Durante a instalação ou antes da primeira utilização, pode observar alguma água no aparelho. Este é uma água residual deixada após um teste funcional completo na fábrica para garantir que o aparelho é entregue aos clientes em perfeito estado de funcionamento e não é motivo para preocupação.

1. Certifique-se de que todos os parafusos de fixação para efeitos de transporte foram removidos do aparelho.
2. Certifique-se de que existe alimentação elétrica e que a torneira da água está aberta.

3. Coloque 2 litros de água no compartimento do detergente que está marcado com .

Esta ação ativa o sistema de escoamento.

4. Coloque uma pequena quantidade de detergente no compartimento do .
5. Selecione e inicie um programa para algodão com a temperatura mais elevada e sem roupa no tambor.

Isto remove toda a sujidade do tambor e da cuba.

10. PROGRAMAS

10.1 Aplicação App e programas ocultos adicionais

A aplicação App oferece-lhe **uma vasta escolha de programas ocultos adicionais**. Ligue o aparelho ao App e poderá escolher o programa que melhor se adequa às suas necessidades.

Também pode memorizar qualquer um dos ciclos ocultos nas posições de programa favoritas . Para selecionar o programa do aparelho diretamente, consulte o parágrafo "Programas favoritos" no capítulo "Diálogo e botões".







Os nomes dos programas estão sujeitos a alterações, dependendo dos requisitos do mercado sem aviso prévio.

Na aplicação, pode encontrar uma descrição completa de cada programa.

Sports	Roupa de Cama	Roupa de Bebé	Engomar Fácil
Treino diário	Edredão	Denim	Anti-Allergy Vapour
Casaco Penas	Toalhas	linho	Express
Futebol/Râguebi	Pelo de Animais	Camisas	
Esqui- Montanha		Vapor Caxemira	
Calçado de Running			

10.2 Tabela de programas

Programa	Velocidade de centrifugação de referência	Carga máxima	Descrição do programa
Eco 40-60 (Apenas modo lavar) _1) 2)	1600 rpm 1600 rpm - 400 rpm	11.0 kg	Algodão branco e de cores resistentes. Peças com sujidade normal.
Eco 40-60 + Nível seco para guardar (modo de lavar e secar) _3) 2)	1600 rpm 1600 rpm - 400 rpm	7 kg	
Eco 40-60 + Nível seco para guardar (apenas modo secar)	-	7 kg	Algodão branco e de cores resistentes.

Programa Temperatura pre- definida Gama de tempera- tura	Velocidade de centrifugação de referência Intervalo de velocidade de centrifugação	Carga máxi- ma	Descrição do programa
Algodões 40 °C 95 °C – Fria	1600 rpm 1600 rpm - 400 rpm	11.0 kg	Algodão branco e de cor. Para roupa com sujida- de normal, excessiva ou ligeira.
Sintéticos 30 °C 60 °C – Fria	1200 rpm 1200 rpm – 400 rpm	5.0 kg	Artigos de tecido sintético ou misto. Peças com sujidade normal.
Delicados 30 °C 40 °C – Fria	1200 rpm 1200 rpm – 400 rpm	2.0 kg	Tecidos delicados, como acrílico, viscose e po- liéster, bem como tecidos mistos que precisam de lavagem suave. Para roupa com sujidade nor- mal e ligeira.
 Lãs à mão 40 °C 40 °C – Fria	1200 rpm 1200 rpm – 400 rpm	2.0 kg	Lãs laváveis na máquina, lãs de lavar à mão e outros tecidos com o símbolo "lavagem à mão" ⁴ .
 Roupa de Exterior 30 °C 40 °C – Fria	1200 rpm 1200 rpm – 400 rpm	2.0 kg	<div data-bbox="594 746 1028 874" style="border: 1px solid black; padding: 5px;"> <p> Não utilize amaciador e certifique-se de que não existem resíduos de ama- ciador no distribuidor de detergente.</p> </div> <p>Roupa de exterior, técnica e desportiva ou casacos impermeáveis e ventilados, casacos com forro amo- vível de velo ou outro material isolante.</p> <div data-bbox="594 962 1028 1189" style="border: 1px solid black; padding: 5px;"> <p> Se utilizar um programa combinado de lavagem e secagem, a fase de seca- gem também funciona como restaura- dor da repelência da água. Certifique- se de que a etiqueta de cuidado do vestuário permite a secagem em se- cador de roupa.</p> </div>

Programa Temperatura pre- definida Gama de tempera- tura	Velocidade de centrifugação de referência Intervalo de velocidade de centrifugação	Carga máxi- ma	Descrição do programa
Limpeza da Máquina 60 °C	1200 rpm 1200 rpm – 400 rpm	-	Ciclo de manutenção com água quente para limpar e refrescar o tambor e remover resíduos que possam causar maus odores. Retire todos os objetos do tambor antes de executar este ciclo. No distribuidor de detergente, coloque a aba do compartimento da fase de lavagem na posição superior. Coloque uma chávena de lixívia ou algum produto de limpeza de máquinas no compartimento do distribuidor de detergente na fase de lavagem. NÃO utilize ambos os produtos ao mesmo tempo ⁵⁾ . Se selecionar o Secagem modo com este programa, o aparelho executa um ciclo para remover o coção presente no interior do tambor.
Camisas 20'-Lava +Seca 60' 30 °C 40 °C – 30 °C	1200 rpm	1.0 kg	Programa para tratar até 1 kg de camisas sintéticas combinadas apenas em 20 minutos. Acrescente uma fase de secagem para ter um tratamento completo de lavagem e secagem em 60 minutos.
Roupa mista 30 °C 60 °C – 30 °C	1600 rpm 1600 rpm – 400 rpm	8.0 kg	Tecidos de algodão e sintéticos mistos. Ideal para lavar a sua carga diária em pouco tempo, para um melhor tratamento da roupa e uma boa limpeza já a 30 °C.
 Higienizar 60 °C	1600 rpm 1600 rpm rpm – 400 rpm	11.0 kg	Peças de algodão branco. Este programa de lavagem de alto desempenho combinado com vapor remove mais de 99,99% das bactérias e vírus ⁶⁾ Manter a temperatura acima de 60 °C durante a fase de lavagem; com uma ação adicional sobre as fibras graças a uma fase de vapor; uma fase de enxaguação melhorada assegura uma remoção adequada de resíduos de detergente e microrganismos. Este programa assegura também uma redução adequada de pólenes/ítens alergénicos.
Enxágue	1600 rpm 1600 rpm rpm – 400 rpm	11.0 kg	Para enxaguar e centrifugar a roupa. Todos os tecidos , excepto lãs e tecidos muito delicados. Reduza a velocidade de centrifugação de acordo com o tipo de roupa.

Programa Temperatura pre- definida Gama de tempera- tura	Velocidade de centrifugação de referência Intervalo de velocidade de centrifugação	Carga máxi- ma	Descrição do programa
Centrifugação \ Dre- nagem	1600 rpm 1600 rpm rpm – 400 rpm	11.0 kg	Para centrifugar a roupa e escoar a água do tam- bor. Todos os tecidos, exceto lãs e tecidos delica- dos.

1) De acordo com a regulamentação da Comissão UE 2019/2023 Este programa na temperatura e velocidade de centrifugação padrão, apenas em modo de lavagem com capacidade nominal de 11.0 kg pode limpar normalmente e em conjunto roupa de algodão suja declarada lavável a 40 °C ou 60 °C no mesmo ciclo.



Para a temperatura alcançada na roupa, a duração do programa e outros dados, consulte o capítulo "Valores de consumo".

Os programas mais eficientes em termos de consumo de energia são geralmente aqueles que são executados a temperaturas mais baixas e com uma duração mais longa.

2) A temperatura deste programa não é visível e indicada, é definida automaticamente.

3) De acordo com a regulamentação da Comissão UE 2019/2023 Este programa, à temperatura e velocidade de centrifugação padrão, no modo de lavagem e secagem, com capacidade nominal de 7 kg e com o nível de secagem Secar Guardar realiza o ciclo de lavagem e secagem capaz de limpar normalmente e em conjunto roupa de algodão suja declarada lavável a 40 °C ou 60 °C no mesmo ciclo e, após a fase de secagem, a roupa pode ser imediatamente guardada num armário.





4) Durante este ciclo, o tambor roda lentamente para garantir uma lavagem suave. Pode parecer que o tambor não roda ou não roda devidamente, mas tal é normal para este programa.

5) Após a limpeza do tambor, execute mais um ciclo de enxaguamento sem roupa no tambor e sem detergente, para remover todos os resíduos de lixívia.

6) Testado para Staphylococcus aureus, Enterococcus faecium, Candida albicans, Pseudomonas aeruginosa e MS2 Bacteriophage em testes externos realizados pela Swisstat Testmaterialien AG em 2021 (Relatório de teste n.º 202120117).

Compatibilidade das opções com os programas

Programa	Eco 40-60	Algodões	Sintéticos	Delicados	Lãs\A mão	Roupa de Exterior	Limpeza da Máquina	Camisas 20' -Lava+Seca 60'	Roupa mista	Higienizar	Enxágue	Centrifugação \ Drenagem
Opções												
PODS®	■	■	■	■	■	■	■	■	■	■	■	■

Programa	Eco 40-60	Algodões	Sintéticos	Delicados	Lã & mão	Roupa de Exterior	Limpeza da Máquina	Camisas 20' -Lava+Seca 60'	Roupa mista	Higienizar	Enxágue	Centrifugação \ Drenagem
Opções												
Centrifugação (Redução da centrifugação)	■	■	■	■	■	■	■		■	■	■	■
 Cuba cheia	■	■	■	■	■	■			■	■	■	
 Extra silencioso		■	■	■								
--- Sem centrifugação												■ ¹⁾
 Remoção de Nós ²⁾		■	■							■		
 Pré-lavagem		■	■									
 Enxaguamento Extra		■	■	■		■			■	■	■	
Auto Dry	■ ³⁾	■	▲	▲	▲	▲	▲	▲	▲	■		
Tempo de Secagem	■	■	■	■	■	■			■	■		
Extra Rápido ⁴⁾		■	■	■								
Vapor ⁵⁾		■	■	■	■			■	■			
Terminar em	■	■	■	■	■	■	■	■	■	■	■	■

1) Se seleccionar a opção "Sem centrifugação", o aparelho faz apenas o escoamento.

2) Esta opção não está disponível para temperaturas inferiores a 40 °C.

3) Não seleccionável com o nível Seco para Engomar.

4) Se seleccionar a duração menor, recomendamos que diminua a quantidade de roupa. Pode carregar totalmente o aparelho, mas os resultados da lavagem serão menos satisfatórios.

5) A duração da fase de vapor pode ser reduzida com o botão Extra Rápido .

▲ = Só está disponível o nível de secagem para armário.

Detergentes adequados para cada programa

Programa	Detergente universal em pó ¹⁾	Detergente universal líquido	Detergente líquido para tecidos de cor	Lãs delicadas	Detergente especial
Eco 40-60	▲	▲	▲	--	--
Algodões	▲	▲	▲	--	--
Sintéticos	▲	▲	▲	--	--
Delicados	--	--	--	▲	▲
Lãs à mão	--	--	--	▲	▲
Roupa de Exterior	--	--	--	▲	▲
Camisas 20' - Lava+Seca 60'	--	▲	▲	--	--
Roupa mista	--	▲	▲	--	--
Higienizar	▲	▲	--	--	▲

¹⁾ A uma temperatura superior a 60 °C, recomenda-se a utilização de detergente em pó.

▲ = Recomendado

-- = Não recomendado

10.3 Woolmark Premium Wool Care - Azul



- A lavagem de lã desta máquina foi testada e aprovada pela The Woolmark Company



para a lavagem de vestuário de lã e tenha a etiqueta “Lavar à mão”, desde que os peças de roupa sejam lavadas de acordo com as instruções incluídas na etiqueta de cuidados e com as instruções publicadas pelo fabricante desta máquina de lavar roupa. M2305.

- O ciclo de secagem de lã desta máquina foi testado e aprovado pela The Woolmark Company. O ciclo é adequado para secar vestuário de lã com a indicação “Lavar à mão”, desde que seja lavado com um ciclo de lavagem à mão aprovado pela Woolmark e seco de acordo com as instruções do fabricante desta máquina de lavar roupa. M2412.

10.4 Secagem automática



Os tempos iniciais do ciclo para programas com a opção Auto Dry são apenas estimativas, o tempo de secagem real pode ser ligeiramente diferente do tempo apresentado.

Nível de secagem	Tipo de tecido	Carga
 Secagem extra Para toalhadados	Algodão e linho (roupões, toalhas de banho, etc.)	até 7 kg
	Ganga (peças em ganga, jeans)	até 4 kg
 Seco para guardar Para artigos que serão guardados	Algodão e linho (roupões, toalhas de banho, etc.)	até 7 kg
	Tecidos sintéticos e mistos (camisolas, blusas, roupa interior, roupa de casa e roupa de cama)	até 5 kg
	Tecidos delicados (tecidos mistos de acrílico, viscose e poliéster)	até 2 kg
	Peças de lã (camisolas de lã)	até 1 kg
	Roupa desportiva de exterior (roupa de exterior, técnica e desportiva, casacos impermeáveis e com tecido respirável, casacos com forro)	até 2 kg
	Ganga (peças em ganga, jeans)	até 4 kg
 Seco para engomar Adequado para engomar	Algodão e linho (lençóis, toalhas de mesa, camisas, etc.)	até 7 kg

10.5 Secagem temporizada

Nível de secagem	Tipo de tecido	Carga (kg) Velocidade de centrifugação (rpm)	Duração sugerida (min.)
Secagem extra Para toalhadados	Algodão e linho (roupões, toalhas de banho, etc.)	7 1600	230-250
		5 1600	170-180
		3 1600	90-100

Nível de seca- gem	Tipo de tecido	Carga (kg) Velocidade de centrifugação (rpm)	Duração suge- rida (min.)
	Ganga (peças em ganga, jeans)	4 1200	160 – 170
		2 1200	90-110
Seco para guardar Para artigos que se- rão guardados	Algodão e linho (roupões, toalhas de banho, etc.)	7 1600	220-240
		5 1600	160 – 170
		3 1600	80 – 90
	Tecidos sintéticos e mistos (camisolas, blusas, roupa interior, roupa de casa e roupa de cama)	5 1200	160 – 180
		3 1200	100-110
	Delicados (tecidos mistos de acrílico, viscose e poliéster)	2 1200	120-130
		1 1200	70 - 80
	Lã (camisolas de lã)	1 1200	130-140
	Roupa desportiva de exterior (roupa de exterior, técnica e desportiva, casacos impermeáveis e com tecido respirável, casacos com forro)	2 1200	90-100
		1 1200	50-60
	Ganga (peças em ganga, jeans)	4 1200	150-170
		2 1200	80-100
Seco para engomar Adequado para en- gomar	Algodão e linho (lençóis, toalhas de mesa, camisas, etc.)	7 1600	130-150
		5 1600	100-110
		3 1600	60 – 70

11. 📶 WI-FI - CONFIGURAÇÃO DA CONETIVIDADE

Este capítulo descreve a ligação do aparelho inteligente à rede Wi-Fi e aos dispositivos móveis.

Esta funcionalidade permite-lhe receber notificações, controlar e monitorizar o seu aparelho a partir dos seus dispositivos móveis.

A funcionalidade de Wi-Fi está desligada como predefinição de fábrica.

Para ligar o aparelho e usufruir de um conjunto completo de funcionalidades e serviços, precisa do seguinte:

- Rede sem fios em casa com ligação à Internet.
- Dispositivo móvel ligado à rede sem fios.

Parâmetros do módulo de Wi-Fi

Frequência	2,412 - 2,472 GHz para o mercado europeu
Protocolo	IEEE 802.11b/g/n
Potência máxima	<20 dBm
Encriptação	WPA, WPA2, WPA3

11.1 Código QR na placa de características

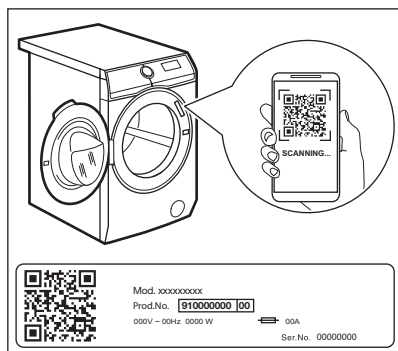

O código QR pode ser utilizado de duas formas:

- Efetue a leitura do código QR com a aplicação de câmara incorporada para transferir a aplicação a partir da App Store no seu dispositivo inteligente e siga os passos necessários.

- Emparelhe o seu dispositivo inteligente com o aparelho para simplificar o processo. Efetue a leitura do código QR com a nossa aplicação incorporada do leitor de códigos QR.

11.2 Instalar e configurar a App



A App permite-lhe controlar a sua roupa para lavar através de um dispositivo móvel.

Contém um vasto número de programas, recursos úteis e informações do produto perfeitamente adaptados ao aparelho.

Através da aplicação pode selecionar os programas já disponíveis a partir do painel de controlo do aparelho, além de desbloquear programas adicionais disponíveis apenas a partir de um dispositivo móvel

Os programas adicionais podem mudar ao longo do tempo a par com novas versões da aplicação.

Trata-se de cuidados personalizados da roupa para lavar - tudo a partir do seu dispositivo móvel.

Quando fizer a ligação do aparelho à aplicação, mantenha-se junto deste com o seu dispositivo móvel.

Certifique-se de que o seu dispositivo móvel está ligado à rede sem fios.

1. Acesse à App Store no seu dispositivo inteligente ou efetue a leitura do código QR (*consulte o parágrafo "Código QR na placa de classificação"*).
2. Transfira e instale a nossa aplicação.
3. Certifique-se de que iniciou uma ligação Wi-fi no aparelho. Se não o fez, leia o próximo parágrafo "Configurar a ligação de rede sem fios do aparelho".
4. Inicie a aplicação. Seleccione o país e o idioma e inicie sessão com o seu endereço de e-mail e a sua palavra-passe. Se não tiver uma conta, crie uma nova seguindo as instruções indicadas na App.

5. Siga as instruções na aplicação para fazer a configuração e o registo do aparelho.

11.3 Configurar a ligação de rede sem fios do aparelho

1. Prima o botão On/Off durante alguns segundos para ativar o aparelho. Aguarde cerca de 10 segundos antes de avançar com a ligação sem fios.
2. Seleccione um programa rodando o seletor de programas.
3. Prima e mantenha os botões Terminar em e Auto Dry em simultâneo durante alguns segundos até soar um "clique". Solte os botões. *On* aparece no visor durante 5 segundos e o indicador  começa a piscar.

O módulo sem fios inicia o processo de arranque.



Certifique-se de que a sua APP está pronta para ligação.

4. Após cerca de 10 segundos, aparece, *AP* (**Ponto de acesso**) no visor.

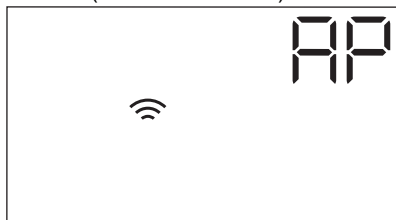

O ponto de acesso estará aberto cerca de 5 minutos.

5. Configure App no seu dispositivo inteligente e siga as instruções para ligar o aparelho à sua rede Wi-Fi.
6. Se a conectividade estiver configurada, quando o ecrã de informação do

programa voltar, o indicador  está no visor.



De cada vez que liga o aparelho, este demora cerca de 10 segundos a ligar automaticamente à rede. Quando o indicador  para de piscar, a ligação está pronta.

Para desligar a ligação sem fios, prima e mantenha os botões Terminar em e Auto Dry simultaneamente durante alguns segundos até ao primeiro sinal acústico. Solte os botões. *OFF* aparece no visor durante 5 segundos.



Se desligar e ligar o aparelho novamente, a ligação sem fios desliga-se automaticamente.

Para remover as credenciais da ligação sem fios, prima e mantenha os botões Terminar em e Auto Dry premidos simultaneamente durante alguns segundos até ao segundo sinal acústico: *---* aparece no visor durante alguns segundos.



11.4 Início remoto

O início remoto permite-lhe iniciar um ciclo em controlo remoto.







O controlo remoto ativa automaticamente quando prime o botão Início/Pausa  para iniciar o programa, mas também é possível iniciar remotamente um programa de lavagem. Esta função é desativada quando a porta é aberta.

Quando a aplicação está instalada e a ligação sem fios está concluída, pode ativar o início remoto:



1. Toque no botão Inicialização Remota  e o indicador  fica intermitente no visor durante alguns segundos.





2. Toque no botão Início/Pausa  para ativar o Início Remoto antes de o indicador  parar de piscar.

Os indicadores  e  aparecem no ecrã de sumário do programa e a porta está trancada. É agora possível iniciar o programa remotamente.



Se tocar no botão Início/Pausa  após o indicador  parar de piscar, o Início remoto não é ativado e o programa selecionado inicia.

Para remover o Início Remoto, toque no botão Inicialização Remota  e confirme premindo o botão Início/Pausa .

11.5 Atualização sem fios

A aplicação pode propor uma atualização para o seu aparelho.

A atualização é apenas aceite através da aplicação.

Se um programa estiver em execução, a aplicação avisa que a atualização iniciará no final do programa.

Durante a atualização, o aparelho apresenta  no visor.

Não pare ou desligue o aparelho durante a atualização.

O aparelho poderá novamente ser utilizado no fim da atualização sem qualquer aviso sobre a atualização bem-sucedida.

Se ocorrer um erro, o aparelho apresenta  no visor: prima um botão qualquer ou rode o botão para voltar à utilização normal.

11.6 Wi-Fi sempre ligado

A função Wi-Fi sempre ligado está disponível na aplicação.

Esta função mantém o aparelho ligado à rede mesmo quando está desligado.

O indicador  acende-se e apaga-se intermitentemente (1 segundo aceso, 5 segundos apagado).

É possível ligar o aparelho premindo o botão On/Off ou através da aplicação.



A função Wi-Fi sempre ligado pode afetar o seu consumo de energia.

12. UTILIZAÇÃO DIÁRIA



AVISO!

Consulte os capítulos relativos à segurança.

12.1 Ativar o aparelho

1. Ligue a ficha à tomada elétrica.
2. Abra a torneira da água.

3. Prima o botão On/Off durante alguns segundos para ativar o aparelho. Ouve-se uma breve melodia. O aparelho propõe automaticamente um programa predefinido. O indicador correspondente acende-se.

O visor apresenta a duração do ciclo, a carga máxima (alguns segundos), a temperatura

predefinida, a velocidade de centrifugação predefinida e os indicadores das fases que compõem o programa.

12.2 Carregar a roupa

1. Abra a porta do aparelho.
2. Deve sacudir a roupa antes de a colocar no aparelho.
3. Coloque a roupa no tambor, uma peça de cada vez.

Certifique-se de que não coloca demasiada roupa no tambor.

4. Feche bem a porta.

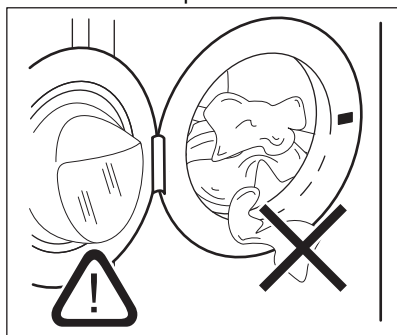

⚠ CUIDADO!

Certifique-se de que não deixa roupa entre o vedante e a porta. Existe o risco de fuga de água ou danos na roupa.

⚠ CUIDADO!

Lavar manchas muito oleosas e gordurosas pode danificar as peças de borracha do aparelho.

12.3 Encher o detergente e aditivos

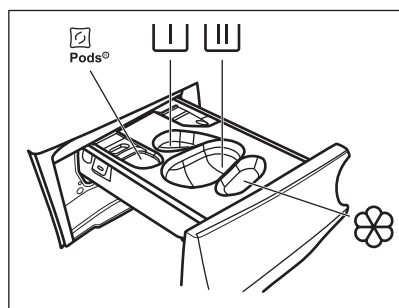

 - Compartimento para cápsulas de detergente (Máximo 2 cápsulas). Quando utilizar pastilhas de detergente, certifique-se de que a opção Pods® está ativada.

 - Compartimento para a fase de pré-lavagem, um programa de saponária (apenas detergente em pó).

 - Compartimento para fase de lavagem (apenas detergente em pó).



Certifique-se de que a opção Pods® está desativada quando utilizar este compartimento.



Se utilizar detergente líquido, lembre-se de inserir o recipiente para detergente líquido .



- Compartimento para amaciador e outros tratamentos líquidos (amaciador de roupa, goma).

MAX - Respeite sempre as instruções indicadas nas embalagens dos detergentes, mas recomendamos que não exceda o nível máximo indicado (**MAX**). Esta quantidade garante os melhores resultados de lavagem.





Após um ciclo de lavagem, remova os resíduos de detergente do distribuidor de detergente, se necessário.

Proceda do seguinte modo

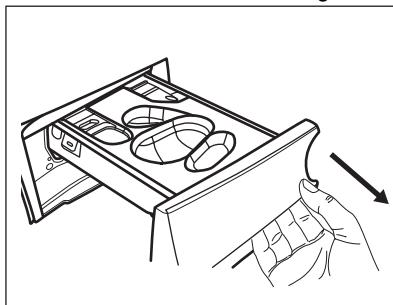
1. Abra o distribuidor de detergente.



2. Se estiver selecionada uma fase de pré-lavagem, coloque o detergente em pó no compartimento .
3. Para a lavagem principal, escolha o compartimento adequado dependendo do tipo de detergente:
 - a) Coloque o **detergente em pó** no compartimento .

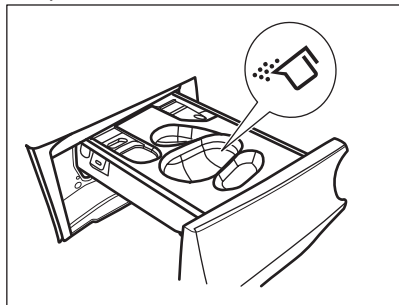

- b) Deite o **detergente líquido** no mesmo compartimento depois de inserir o recipiente relevante .

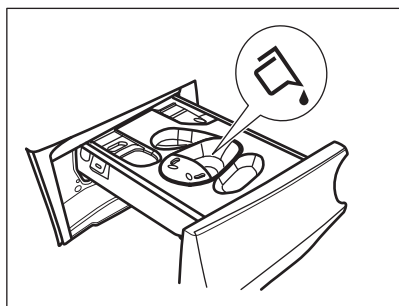
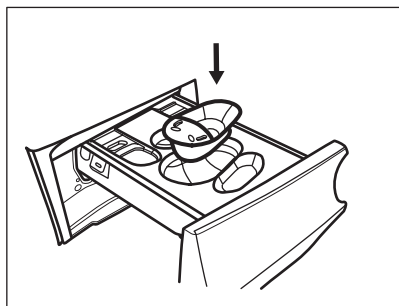

- c) Coloque as **pastilhas** no compartimento . Certifique-se de que a opção Pods® está ativada.

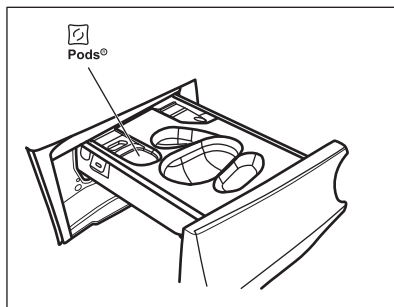

4. Coloque o amaciador no compartimento .
5. Feche o dispensador de detergente.

12.4 Selecionar um programa

1. Rode o seletor de programas para selecionar o programa de lavagem pretendido. O indicador do programa correspondente acende-se.

O Eco 40-60 é o programa ao qual as informações da etiqueta de energia estão relacionadas.

O indicador do botão Início/Pausa  pisca. O visor apresenta uma duração indicativa do programa, a carga máxima declarada para o programa definido (apenas durante alguns segundos), a temperatura predefinida, a velocidade de centrifugação predefinida e os indicadores da fase de lavagem e os indicadores de fase de lavagem (se existirem).

2. Para alterar a temperatura e/ou a velocidade de centrifugação, toque nos botões correspondentes.
3. Se desejar, defina uma ou mais opções tocando nos botões correspondentes. Os indicadores correspondentes aparecem no visor e a informação apresentada muda em conformidade.



Se uma seleção **não for possível**, o aparelho emite sinais sonoros.

12.5 Iniciar um programa

Toque no botão Início/Pausa  para iniciar o programa.

O indicador correspondente pára de piscar e fica aceso.
O programa inicia e a porta é bloqueada. O visor apresenta o indicador



A bomba de escoamento pode funcionar durante algum tempo enquanto o aparelho faz o enchimento com água.

12.6 Iniciar um programa com a opção Terminar em

1. Toque repetidamente neste botão até que o visor apresente o tempo pretendido para o fim do programa. O indicador acende-se.
2. Toque no botão Início/Pausa .
O tambor começa a rodar para efetuar a estimativa ProSense, se for prevista no programa selecionado.
3. O aparelho inicia a contagem decrescente até ao fim do programa e o programa inicia no momento certo para terminar na hora definida através desta opção.

Para alterar ou cancelar esta opção:

1. Desligue o aparelho com o botão On/Off.
2. Ligue novamente o aparelho.
3. Selecione novamente o programa.

12.7 A deteção de carga ProSense

ProSense



A duração do programa indicada no visor aplica-se a uma **carga média/elevada**.

Depois de definir um programa de lavagem, o ícone acende-se no visor se o programa o suportar.

Depois de tocar no botão Início/Pausa , o ProSense inicia a deteção da carga de roupa:

1. O aparelho deteta a carga nos primeiros 30 segundos: o indicador pisca, as barras sob o ícone movem-se para a frente e para trás e o tambor roda brevemente.

2. Quando o tambor para de rodar, o visor apresenta a duração do novo programa, que pode aumentar ou diminuir, sendo ajustada em conformidade com a carga detetada; o número de barras indica a carga em quarto (de 1 a 4, 4 barras em caso de sobrecarga), o indicador de carga máxima declarada acende-se novamente. Após mais 30 segundos, o enchimento com água é iniciado.



Em caso de **sobrecarga do tambor**, o indicador de carga máxima declarada volta a acender-se com o indicador **MAX** a piscar. Nesta situação, o utilizador tem 30 segundos para parar o aparelho e remover a roupa em excesso. Após a remoção da roupa em excesso, toque no botão Início/Pausa para retomar o programa. A fase ProSense pode ser repetida até três vezes (ver ponto 1).

Importante! Se a quantidade de roupa não for reduzida, o programa de lavagem inicia de qualquer forma apesar da sobrecarga. Neste caso, não é possível garantir os melhores resultados de lavagem.



Cerca de 20 minutos após o início do programa, a duração do programa pode ser ajustada novamente, dependendo da quantidade de água que os tecidos absorverem.



A deteção ProSense só é executada nos programas de lavagem completos (sem saltos de fases selecionados).



O ProSense não está disponível com alguns programas, como Lãs\A mão, programas com ciclos curtos e sem fase de lavagem.

12.8 Indicadores da fase do programa

Após o início do programa, o indicador da fase em curso fica intermitente e os restantes indicadores de fase ficam acesos.

Por exemplo, fase de lavagem ou pré-

lavagem em curso: 

Quando a fase terminar, o indicador correspondente pára de piscar e fica aceso. O indicador da fase seguinte começa a piscar.



Por exemplo, fase de enxaguamento em

curso: 

Se selecionar a opção Vapor o indicador  da fase de vapor acende-se.

12.9 Interromper um programa e alterar as opções

Durante o funcionamento de um programa, é possível alterar **apenas algumas** opções:

1. Toque no botão Início/Pausa . O indicador correspondente pisca.
2. Altere as opções. As informações indicadas no visor mudam em conformidade.
3. Toque novamente no botão Início/Pausa .

O programa de lavagem continua.

12.10 Cancelar um programa em curso

1. Prima o botão On/Off para cancelar o programa e desativar o aparelho.
2. Prima o botão On/Off novamente para ativar o aparelho.

Já pode selecionar um novo programa de lavagem.



Se a fase ProSense já tiver sido executada e o enchimento com água já tiver iniciado, o novo programa inicia **sem repetir a fase ProSense**. A água e o detergente não são escoados, para evitar desperdício. O visor indica a duração máxima do programa e atualiza-a cerca de 20 minutos após o início do novo programa.



12.11 Abrir a porta - Adicionar roupa

Quando um programa ou o início diferido está em funcionamento, a porta do aparelho está bloqueada.





Se a temperatura e o nível da água no tambor forem demasiado elevados e/ou o tambor ainda estiver a rodar, não é possível abrir a porta.

Podem abrir facilmente a porta para adicionar ou remover alguns itens quando o ícone  estiver aceso.

1. Toque no botão Início/Pausa . O indicador de porta bloqueada apaga-se no visor.
2. Abra a porta do aparelho. Se necessário, coloque ou retire peças.
3. Feche a porta e toque no botão Início/Pausa .

O programa ou o início programada prossegue.

Quando o ícone  se apaga, a porta pode ser aberta quando o programa terminar. Pode também definir um programa/uma opção de centrifugação ou escoamento e, de seguida, premir o botão Início/Pausa . Se os programas de centrifugação e de escoamento não estiverem disponíveis no seletor de programas, podem ser definidos através da aplicação.

12.12 Fim do programa

Quando o programa terminar, o aparelho para automaticamente. São emitidos sinais sonoros (caso estejam ativos).

O visor apresenta todos os indicadores de fase de lavagem acesos e a área do tempo apresenta .

O indicador do botão Início/Pausa  apaga-se.

A porta é desbloqueada e o indicador  apaga-se.

MAX pisca no final do programa se o tambor estiver sobrecarregado.

1. Prima o botão On/Off para desativar o aparelho.

Cinco minutos após o fim do programa, a função de poupança de energia desativa automaticamente o aparelho.







Quando ativar o aparelho novamente, o visor mostra o final do último programa selecionado. Rode o seletor de programas para selecionar um novo ciclo.

2. Retire a roupa do aparelho.
3. Certifique-se de que o tambor fica vazio.
4. Mantenha a porta e o distribuidor de detergente entreabertos para evitar bolores e odores.
5. Feche a torneira da água.

12.13 escoar a água após o fim do ciclo



Se tiver escolhido um programa ou uma opção que não escoar a água do último enxaguamento, o programa termina, mas:



- O visor apresenta o indicador , o indicador de opção  ou  e o indicador de porta bloqueada . O indicador da fase em curso  fica intermitente.
- O tambor continua a rodar regularmente para evitar vincos na roupa.
- A porta permanece bloqueada.

- É necessário escoar a água para abrir a porta:

1. Se necessário, toque no botão Centrifugação para selecionar uma velocidade de centrifugação inferior à que o aparelho sugere.

2. Toque no botão .

- Se tiver selecionado , aparelho escoar a água e faz a centrifugação.
- Se tiver selecionado , aparelho apenas escoar a água.

O indicador da opção  ou  apaga-se, mas o indicador  pisca e só depois se apaga.

3. Quando o programa terminar e o indicador de bloqueio da porta  se apagar, pode abrir a porta.

4. Prima o botão On/Off durante alguns segundos para desativar o aparelho.



Em todo o caso, o aparelho escoar a água automaticamente após cerca de 18 horas.

12.14 Opção em espera

A função Stand-by (Espera) desactiva automaticamente o aparelho para diminuir o consumo de energia quando:

- O aparelho não é utilizado durante 5 minutos antes de o utilizador tocar no botão Início/Pausa . Prima o botão On/Off para ativar novamente o aparelho.
- 5 minutos após o fim do programa de lavagem. Prima o botão On/Off para ativar novamente o aparelho. O visor apresenta o fim do último programa definido. Rode o seletor de programas para seleccionar um novo ciclo.



Se seleccionar um programa ou uma opção que termina com água no tambor, a função Stand-by **não desativa** o aparelho, para lembrar que é necessário escoar a água.



Se a função Wi-Fi sempre ligado estiver ativa, apenas o indicador  se acende e apaga intermitentemente.

13. UTILIZAÇÃO DIÁRIA - LAVAGEM E SECAGEM

AVISO!

Consulte os capítulos relativos à segurança.



Este aparelho é uma máquina de lavar e secar automática.

13.1 Programa NON-STOP - lavagem e secagem temporizada





Nem todos programas são compatíveis com a função de secagem.

Em alguns programas de lavagem, pode combinar o modo Lavar e Secagem para fazer funcionar um programa completo de lavagem e secagem. Proceda assim:

1. Prima o botão On/Off durante alguns segundos para ativar o aparelho.
2. Carregue a roupa, uma peça de cada vez.
3. Coloque o detergente e os aditivos no compartimento adequado.
4. Rode o seletor de programas para o programa de lavagem. O visor mostra a temperatura e a centrifugação padrão. Se necessário, altere-as conforme a roupa. O visor apresenta também a carga máxima recomendada para a fase de lavagem.
5. Defina as opções que desejar se estiverem disponíveis.
6. Toque uma vez no botão Secagem de modo para ativar também a função de secagem. Os leds dos indicadores Lavar Secagem acendem-se. Os indicadores



 e  aparecem no visor. O visor também apresenta a carga máxima recomendada para um programa de lavagem e secagem (por exemplo, 7 kg para algodão).



















Quando secar grandes quantidades de roupa, certifique-se de que a roupa não está enrolada e que fica distribuída uniformemente pelo tambor.

13.2 Lavar e secar - Níveis automáticos

O nível predefinido é o de secagem para



guardar    . Em alguns programas, é possível alterar o nível de secagem.

1. Toque no botão Auto Dry repetidamente até que o visor indique o nível de secagem pretendido. Os indicadores no visor acendem em conformidade:
 - a.     **Secagem para engomar:** para artigos de algodão;
 - b.     **Secagem para guardar:** para artigos de algodão e sintéticos;
 - c.     **Secagem extra:** para artigos de algodão.

O valor de tempo no visor corresponde à duração de ambos os ciclos de lavagem e secagem.



Para proporcionar uma boa secagem em menos tempo e com menos consumo de energia, o aparelho não permite a seleção de uma velocidade de centrifugação demasiado baixa nos programas de lavagem e secagem.

2. Toque no botão Início/Pausa  para iniciar o programa. A ProSense estimativa é iniciada.

O visor apresenta o indicador de porta bloqueada  e o indicador da fase em curso começa a piscar. O visor apresenta também o tempo restante do programa.

13.3 Lavagem e secagem temporizada

Também pode excluir o modo de secagem automática e escolher um tempo de secagem manualmente:



1. Toque repetidamente no botão Tempo de Secagem para definir o valor de tempo pretendido (consulte a tabela “Secagem Temporizada” no capítulo “Programas”). O indicador Auto Dry I apaga-se e o indicador  acende-se.

O tempo mínimo de secagem é 10 minutos. De cada vez que tocar neste botão, o tempo aumenta 5 minutos. O visor apresenta o novo tempo definido.

2. Toque no botão Início/Pausa  para iniciar o programa. A ProSense estimativa é iniciada.

O visor apresenta o indicador de porta bloqueada  e o indicador da fase em curso começa a piscar. O visor apresenta também o tempo restante do programa.

13.4 No fim do programa de secagem

- O aparelho para automaticamente.
- O aparelho emite sinais sonoros (caso estejam ativos).
- Aparece  no visor.
- O LED do botão Início/Pausa  apaga-se. A porta bloqueada  apaga-se
- Prima o botão On/Off durante alguns segundos para desativar o aparelho.



Alguns minutos após o fim do programa, a função de poupança de energia desactiva automaticamente o aparelho.

1. Retire a roupa do aparelho.
2. Certifique-se de que o tambor está vazio.



Após a fase de secagem, limpe o tambor, a junta vedante e o interior da porta com um pano molhado.

14. UTILIZAÇÃO DIÁRIA - APENAS SECAGEM

AVISO!

Consulte os capítulos relativos à segurança.



Este aparelho é uma máquina de lavar e secar automática.

14.1 Preparação para a secagem

1. Prima o botão On/Off durante alguns segundos para ativar o aparelho.



Com um programa de apenas secagem, o visor não apresenta a carga máxima e o cálculo ProSense é desativado.

2. Carregue a roupa, uma peça de cada vez.

- Rode o seletor de programas para o programa adequado para as peças a secar.
- Toque no botão Secagem duas vezes para excluir a lavagem e executar apenas a secagem. O LED do botão Secagem está aceso. Os indicadores  e



 — =  aparecem no visor.





Quando secar uma grande quantidade de roupa, para obter bons desempenhos de secagem, certifique-se de que a roupa não está enrolada e que está uniformemente distribuída no tambor.



14.2 Secar - Níveis automáticos



O nível predefinido é o de secagem para

 guardar — = . Em alguns programas, é possível alterar o nível de secagem.

- Toque no botão Auto Dry repetidamente até que o visor indique o nível de secagem pretendido. Os indicadores no visor acendem em conformidade:

a. 
 — =  **Secagem para engomar:**
 para artigos de algodão;

b. 
 — =  **Secagem para guardar:**
 para artigos de algodão e sintéticos;

c. 
 — =  **Secagem extra:** para
 artigos de algodão.

O valor de tempo no visor corresponde à duração de ambos os ciclos de lavagem e secagem.



Para proporcionar uma boa secagem em menos tempo e com menos consumo de energia, o aparelho não permite a seleção de uma velocidade de centrifugação demasiado baixa nos programas de lavagem e secagem.

- Toque no botão Início/Pausa  para iniciar o programa.

O visor apresenta o indicador de porta bloqueada  e o indicador da fase em curso começa a piscar. O visor apresenta também o tempo restante do programa.

14.3 Secagem temporizada



Também pode excluir o modo de secagem automática e escolher um tempo de secagem manualmente:

- Toque no botão Tempo de Secagem repetidamente para definir o valor de tempo pretendido (consulte a tabela “Secagem temporizada” no capítulo “Programas”). O indicador Auto Dry I apaga-se e o indicador  acende-se. O tempo mínimo de secagem é 10 minutos. De cada vez que tocar neste botão, o tempo aumenta 5 minutos. O visor apresenta o novo tempo definido.

- Toque no botão Início/Pausa  para iniciar o programa.

O visor apresenta o indicador de porta bloqueada  e o indicador da fase em curso começa a piscar. O visor apresenta também o tempo restante do programa.

14.4 No fim do programa de secagem

- O aparelho para automaticamente.
- O aparelho emite sinais sonoros (caso estejam ativos).
- Aparece  no visor.
- O LED do botão Início/Pausa  apaga-se. A porta bloqueada  apaga-se
- Prima o botão On/Off durante alguns segundos para desativar o aparelho.



Alguns minutos após o fim do programa, a função de poupança de energia desactiva automaticamente o aparelho.

- Retire a roupa do aparelho.
- Certifique-se de que o tambor está vazio.



Após a fase de secagem, limpe o tambor, a junta vedante e o interior da porta com um pano molhado.

15. COTÃO NOS TECIDOS

Durante a fase de lavagem e/ou fase de secagem, alguns tipos de tecido (tecido turco, lã e sweatshirts) podem libertar algodão.

O algodão libertado pode aderir aos tecidos durante o ciclo seguinte.

Este problema aumenta com os tecidos técnicos.

Para evitar o algodão na roupa:

- Não lave tecidos escuros depois de ter lavado e secado tecidos de cores claras (toalha de mãos, lã e sweatshirts) e vice-versa.
- Seque estes tipos de tecido ao ar após a primeira lavagem.

- Limpe o filtro de escoamento.
- Após a fase de secagem, limpe o tambor vazio, a junta vedante e a porta com um pano molhado.

Para remover o algodão dentro do tambor, proceda do seguinte modo:

- Esvazie o tambor.
- Limpe o tambor, a junta vedante e a porta com um pano molhado.
- Selecione o programa Limpeza da Máquina e o Secagem modo .
- Toque no botão Início/Pausa  para iniciar o programa.

16. SUGESTÕES E DICAS

AVISO!

Consulte os capítulos relativos à segurança.

16.1 Carregar roupa

- Divida a roupa em: branca, de cor, sintética, delicada e lã.
- Cumpra as instruções de lavagem indicadas nas etiquetas de cuidados a ter com a roupa.
- Não lave peças brancas e de cor em conjunto.
- Algumas peças coloridas podem desbotar com a primeira lavagem. Recomendamos que as lave separadamente durante as primeiras vezes.
- Vire do avesso todos os tecidos que tenham várias camadas, as peças de lã e as peças com estampagens.
- Trate previamente as nódoas difíceis.
- Lave as nódoas difíceis com um detergente especial.

- Tenha cuidado com as cortinas. Retire os ganchos ou coloque as cortinas num saco de lavagem ou numa fronha.
- Uma carga muito pequena pode causar problemas de desequilíbrio na fase de centrifugação e provocar vibração excessiva. Se isto ocorrer:
 - a. interrompa o programa e abra a porta (consulte o capítulo "Utilização diária");
 - b. redistribua manualmente a carga de modo que as peças fiquem distribuídas uniformemente na cuba;
 - c. prima o botão Início/Pausa . A fase de centrifugação continua.
- Abotoe as fronhas e feche os fechos de correr, os ganchos e as molas. Amarre cintos, cordões, atacadores, fitas e quaisquer outros elementos soltos.
- Não lave roupa que não tenha bainhas ou que tenha cortes. Utilize um saco de lavagem quando lavar peças pequenas e/ou delicadas (soutiens com armação, cintos, collants, atacadores, fitas, etc.).

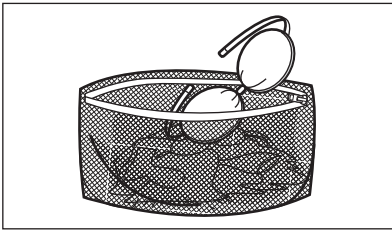

- Esvazie bolsos e desdobre as peças.

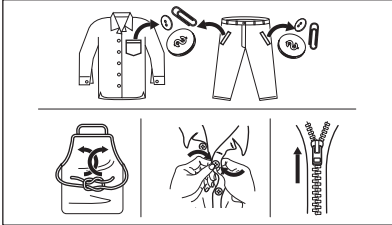

16.2 Nódoas difíceis

Para algumas nódoas, não basta usar água e detergente.

Recomendamos que trate previamente estas nódoas antes de colocar a roupa no aparelho.

Existem tira-nódoas especiais. Utilize um tira-nódoas especial que se aplique ao tipo de nódoa e ao tecido.

Não pulverize tira-nódoas nas roupas perto do aparelho pois é corrosivo para as partes de plástico.



16.3 Tipo e quantidade de detergente

A escolha de detergente e a utilização de quantidades corretas não só afeta o desempenho da sua lavagem, mas também ajuda a evitar o desperdício e a proteger o ambiente:

- Utilize apenas detergentes e outros tratamentos especialmente concebidos para máquinas de lavar: Em primeiro lugar, siga estas regras genéricas:
 - detergentes em pó (também pastilhas e detergentes de dose única) para todos os tipos de tecidos, à exceção dos delicados. Prefira detergentes em pó que contenham lixívia para roupa branca e higienização de roupas,
 - detergentes líquidos (também detergentes de dose única), de preferência para programas de lavagem a baixa temperatura (máximo 60 °C) para todos os tipos de tecidos ou especiais apenas para lãs.
- A escolha e quantidade de detergente dependerão: do tipo de tecido (delicados, lãs, algodões, etc.), da cor das roupas, do tamanho da carga, do grau de sujidade, da temperatura de lavagem e da dureza da água utilizada.
- Respeite as instruções que encontrar nas embalagens dos detergentes e outros produtos de tratamento e não exceda o nível máximo indicado (**MAX**).
- Não misture tipos diferentes de detergentes.
- Utilize menos detergente se:
 - estiver a lavar uma carga pequena,
 - a roupa estiver pouco suja,
 - existem grandes quantidades de espuma durante a lavagem.

Detergente insuficiente pode provocar:

- resultados de lavagem não satisfatórios,
- a carga a lavar fica cinzenta,
- roupa gordurosa,
- bolor no aparelho.

Detergente em excesso pode provocar:

- formação de espuma de sabão,
- efeito reduzido da lavagem,
- enxaguamento inadequado,
- um maior impacto no ambiente.

16.4 Dicas de poupança

Para poupar água, energia e detergente, recomendamos que siga estas dicas:

- **A roupa normalmente suja** pode ser lavada **sem pré-lavagem** para poupar detergente, água e tempo.
- Carregar o aparelho com a **capacidade máxima indicada para cada programa**,

ajuda a reduzir o consumo de energia e de água.

- Com o pré-tratamento adequado, pode retirar nódoas e sujidade moderada; a roupa pode depois ser lavada a uma temperatura inferior.
- Regule a **velocidade de centrifugação máxima possível** para o programa selecionado para poupar energia durante a secagem!
- De preferência, use ciclos curtos a temperaturas mais baixas.

16.5 Dureza da água

Se a água na sua área for dura ou média, recomendamos que utilize um descalcificador de água para máquinas de lavar roupa.

Em áreas onde a água é macia, não é necessário utilizar um descalcificador de água.

Para saber qual é a dureza da água na sua área, contacte os serviços de abastecimento de água locais.

Utilize a quantidade correcta de amaciador de água. Cumpra as instruções indicadas nas embalagens dos produtos.

16.6 Preparar o ciclo de secagem

- Abra a torneira da água.
- Verifique se a mangueira de escoamento está bem ligada. Consulte o capítulo “Instalação” para obter mais informação.
- Para saber qual é a carga máxima de roupa permitida para cada programa de secagem, consulte a tabela “Programas de secagem”.

16.7 Peças não adequadas para secagem





Não seleccione um programa de secagem para estes tipos de roupa:

- Cortinas sintéticas.
- Peças de roupa com acessórios metálicos.
- Meias de nylon.
- Quilts.
- Colchas de cama.
- Edredões.
- Anoraks.
- Sacos-cama.

- Tecidos com resíduos de laca de cabelo, solventes de verniz de unhas ou outros produtos semelhantes.
- Vestuário com espuma de borracha ou materiais semelhantes.

16.8 Etiquetas da roupa

Quando secar roupa, respeite as indicações das etiquetas dos fabricantes:

-  = Pode ser seco na máquina
-  = O ciclo de secagem pode ser a alta temperatura
-  = O ciclo de secagem tem de ser a baixa temperatura
-  = Não pode ser seco na máquina

16.9 Duração do ciclo de secagem

O tempo de secagem pode variar em função de:

- velocidade da centrifugação final
- nível de secura
- tipo de roupa
- peso da carga

16.10 Secagem adicional

Se a roupa ainda estiver húmida no final do programa de secagem, seleccione mais um ciclo de secagem curto.

AVISO!

Para evitar vincos e encolhimentos, não seque a roupa em excesso.

16.11 Sugestões gerais

Consulte a tabela “Secagem por tempo” para saber quais são os tempos **médios** de secagem.

A experiência ajudará a secar a roupa da forma mais adequada. Anote a duração dos ciclos já executados.

Para evitar descargas eletrostáticas no fim do ciclo de secagem:

1. Utilize amaciador no ciclo de lavagem.
2. Utilize um amaciador especial para secadores.
3. Não coloque detergente nem amaciador antes de um ciclo de secagem.

4. Não seque tecidos macios em conjunto com tecidos duros, para evitar o desgaste dos tecidos macios.
5. Remova todos os objetos dos bolsos do vestuário, especialmente objetos que derretam.

Quando o programa de secagem tiver terminado, retire rapidamente a roupa.

17. MANUTENÇÃO E LIMPEZA

AVISO!

Consulte os capítulos relativos à segurança.

17.1 Programa de limpeza periódica

A limpeza periódica ajuda a prolongar a vida do seu aparelho.

Após cada ciclo, mantenha a porta e o dispensador de detergente ligeiramente abertos para obter circulação de ar e secar a humidade no interior do aparelho.

Se o aparelho não for utilizado durante um período prolongado, feche a torneira da água e desligue o aparelho.

Tabela de limpeza periódica indicativa:

Descalcificação	Duas vezes por ano
Lavagem de manutenção	Uma vez por mês
Limpar o vedante da porta	A cada dois meses
Limpar o tambor	A cada dois meses
Remover o cotão do tambor	Duas vezes por mês ¹⁾
Limpar o dispensador de detergente	A cada dois meses
Limpar o filtro da bomba de escoamento	Duas vezes por ano
Limpar a mangueira de entrada e o filtro da válvula	Duas vezes por ano

¹⁾ Consulte o capítulo "Cotão nos tecidos".

17.2 Remover objetos estranhos



Certifique-se de que os bolsos estão vazios e todos os elementos soltos estão amarrados antes de executar o seu ciclo.

Retire quaisquer objetos estranhos (tais como: cliques metálicos, botões, moedas, etc.) que possa encontrar no vedante da porta, os filtros e o tambor. Consulte os parágrafos "Vedante da porta com compartimento de bordo duplo", "Limpar o filtro da bomba de escoamento" e "Limpar a mangueira de admissão e o filtro da válvula". Tenha cuidado com as cortinas. Retire os ganchos e coloque as cortinas num saco de lavagem ou numa fronha. Se necessário, contacte um Centro de Assistência Técnica Autorizado.

17.3 Limpeza externa

Limpe o aparelho apenas com detergente suave e água morna. Seque totalmente todas as superfícies.

Não utilize esfregões ou qualquer material abrasivo.

CUIDADO!

Não utilize álcool, solventes ou produtos químicos semelhantes.

CUIDADO!

Não limpe as superfícies de metal com detergente à base de cloro.

17.4 Descalcificação



Se a água na sua área for dura ou média, recomendamos que utilize um descalcificador de água para máquinas de lavar roupa (descalcificando ocasionalmente).

Inspecione regularmente o tambor para verificar se existe acumulação de calcário.



Cumpra sempre as instruções das embalagens dos produtos.

17.5 Lavagem de manutenção

A utilização repetida e prolongada de programas de baixa temperatura e curtos pode permitir a acumulação de detergente e algodão, a proliferação bacteriana e a formação de biopelícula no interior do tambor e da cuba. Isto pode gerar maus odores e bolor.

Para eliminar estes depósitos e desinfetar o interior do aparelho, execute uma lavagem de manutenção pelo menos uma vez por mês:

1. Retire toda a roupa do tambor.
2. Execute o programa de algodão com a temperatura máxima e coloque uma pequena quantidade de detergente em pó ou, se disponível, execute o programa Limpeza da Máquina.

17.6 Vedante da porta

Este aparelho está concebido com um **sistema de escoamento de auto-limpeza**, que permite às fibras leves de algodão libertadas das roupas serem escoadas com a água. Examine regularmente o vedante e, se necessário, limpe conforme descrito no diagrama seguinte. Moedas, botões, outros pequenos artigos podem ser recuperados no final do ciclo.

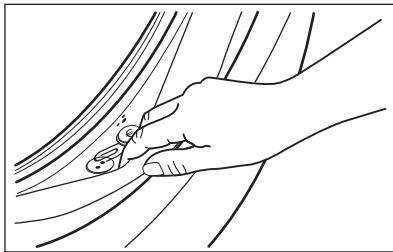

Se necessário, limpe o vedante com um creme de limpeza à base de amónia sem o riscar.



Siga sempre as instruções das embalagens dos produtos.

17.7 Limpar o dispensador de detergente

Para evitar a acumulação de detergente seco, coágulos de amaciador, formação de bolor no distribuidor de detergente, execute de dois em dois meses o seguinte procedimento de limpeza, conforme explicado nos seguintes diagramas:

1. Abra o distribuidor de detergente. Pressione a patilha para baixo conforme indicado na figura e puxe a gaveta para fora.

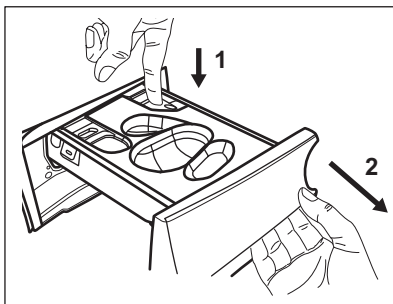

2. Remova o recipiente para detergente líquido, se inserido.

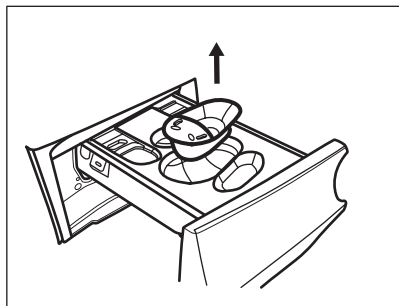

3. Levante a tampa superior dos compartimentos para removê-la.

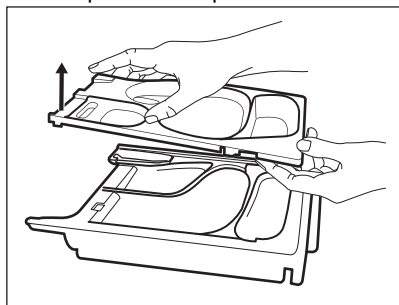

4. Lave o dispensador de detergente e qualquer acessório sob água corrente.

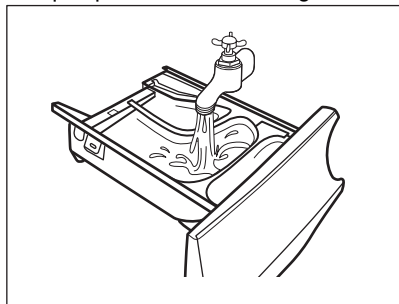

5. Certifique-se de que remove todos os resíduos de detergente das partes superior e inferior da cavidade. Utilize uma escova pequena para limpar a cavidade.

⚠ CUIDADO!

Não utilize escovas e esponjas afiadas ou de metal.

Certifique-se de que remove todos os resíduos de detergente das partes superior e inferior da cavidade. Utilize

uma escova pequena para limpar a cavidade.

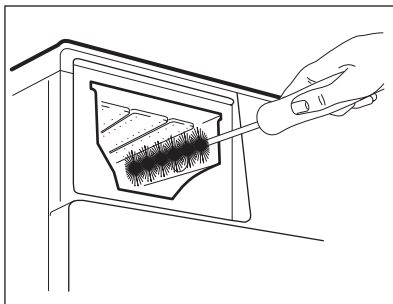

6. Vire o dispensador para baixo e abra a tampa inferior conforme indicado na imagem: primeiro puxe as abas laterais para fora e, em seguida, remova a tampa inferior.

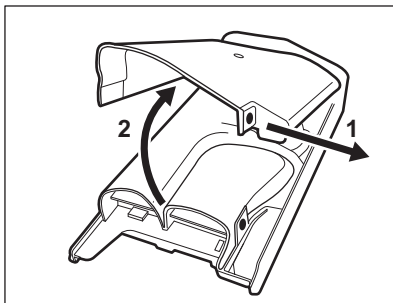

7. Certifique-se de que retira todos os resíduos de detergente do transportador. Utilize apenas panos úmidos macios.
8. Volte a colocar a tampa da base na sua posição alinhando os seus orifícios nos ganchos da gaveta conforme indicado na figura. Feche-a até ouvir um "clique".

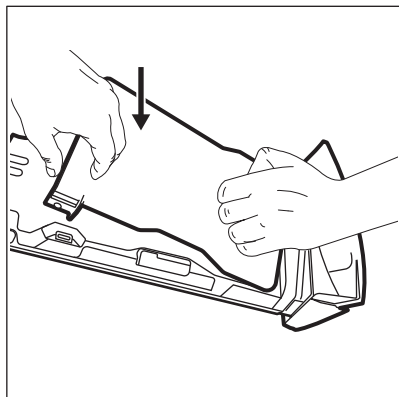

⚠ CUIDADO!

Prima a tampa da base conforme indicado na imagem. Certifique-se de que está bem fechada.

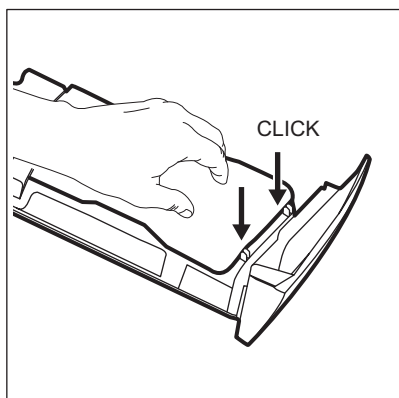

9. Volte a montar a gaveta conforme se segue:
 - a. Coloque a tampa da base e prima até ouvir um "clique".
 - b. Coloque a tampa superior e prima até ouvir um "clique".
 - c. Insira o recipiente para detergente líquido, se necessário.
10. Introduza a gaveta do dispensador de detergente nas calhas e feche-a. Execute o programa de enxaguamento sem roupa no tambor.

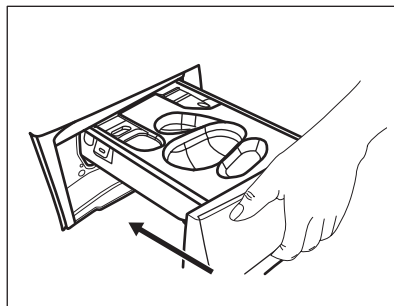

17.8 Limpar o filtro da bomba de escoamento

⚠ AVISO!

Desligue a ficha da tomada elétrica.



Verifique regularmente o filtro da bomba de escoamento e limpe-o sempre que estiver sujo.

Limpe o filtro da bomba de escoamento se

- O aparelho não escoar a água.
- O tambor não roda.
- O aparelho emite um ruído anormal devido ao bloqueio da bomba de escoamento.
- O visor mostra o código de alarme *E20*.

⚠ AVISO!

- Não retire o filtro enquanto o aparelho estiver a funcionar.
- Não limpe a bomba se existir água quente no aparelho. Aguarde até que a água arrefeça.

Proceda conforme descrito nos diagramas seguintes para limpar o filtro da bomba:

Tenha sempre um pano à mão para secar os salpicos de água depois de retirar o filtro.

1. Abra a tampa da bomba.

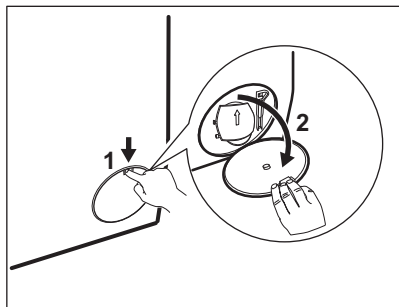

2. Coloque um recipiente adequado por baixo da acesso à bomba de escoamento para recolher a água que sair.
3. Abra o colector para baixo. Tenha sempre um pano à mão para secar os salpicos de água depois de retirar o filtro.

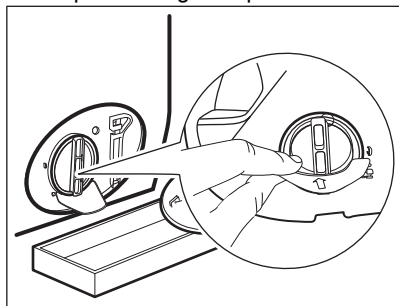

4. Rode o filtro 180 graus no sentido anti-horário para o abrir e não o retire. Deixe a água escoar.

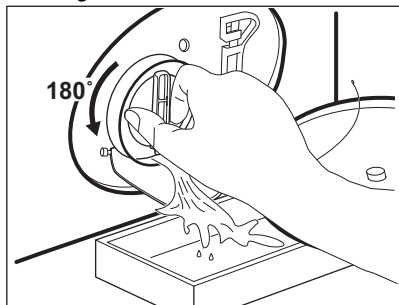

5. Quando a bacia estiver cheia de água, rode o filtro no sentido inverso e esvazie a bacia.
6. Repita os passos 4 e 5 até que não saia mais água.
7. Rode o filtro no sentido anti-horário para o retirar.

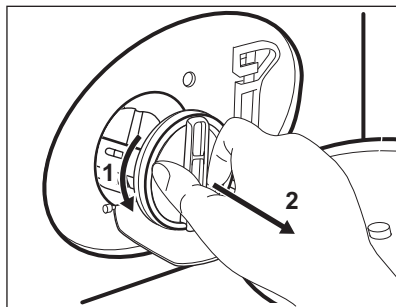

8. Se necessário, retire o algodão e todos os objectos estranhos da cavidade do filtro.
9. Certifique-se de que o impulsor da bomba pode rodar. Se não rodar, contacte um Centro de Assistência Técnica Autorizado.

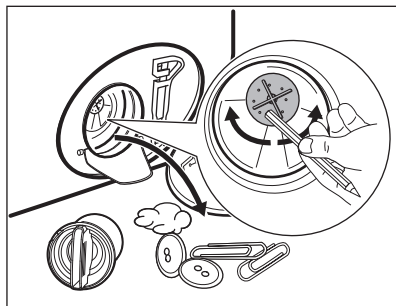

10. Limpe o filtro sob água da torneira.

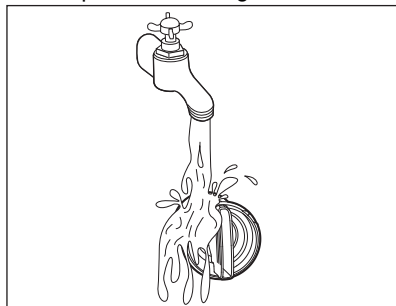

11. Reinstale o filtro nas guias especiais rodando-o no sentido horário. Certifique-se de que aperta o filtro correctamente para evitar fugas.

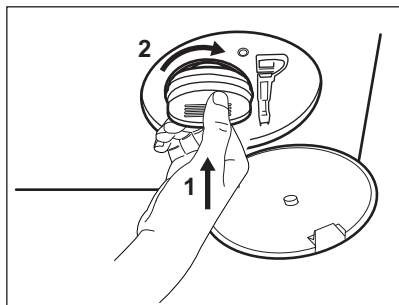

12. Feche a tampa da bomba.

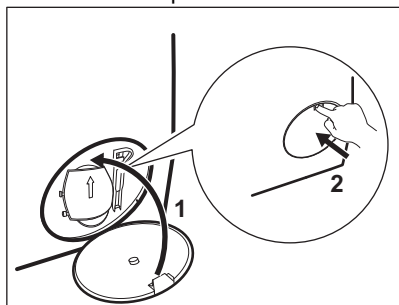

Se escoar a água com o processo de escoamento de emergência, terá de activar novamente o sistema de escoamento:

- a. Coloque 2 litros de água no compartimento de lavagem principal do distribuidor de detergente.
- b. Inicie o programa para escoar a água.

17.9 Limpar a mangueira de entrada e o filtro da válvula

É recomendável limpar duas vezes por ano ambos os filtros da mangueira de entrada de água para remover quaisquer depósitos que se tenham acumulado com o tempo. Proceda conforme descrito nos diagramas seguintes para limpar os filtros:

1. Retire a mangueira de entrada da torneira e limpe o filtro.

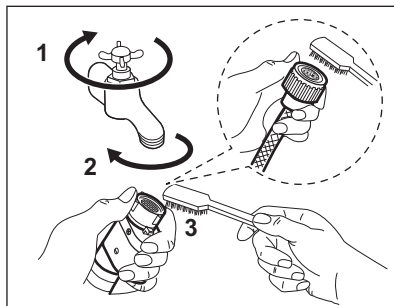

2. Retire a mangueira de entrada do aparelho desapertando a porca.

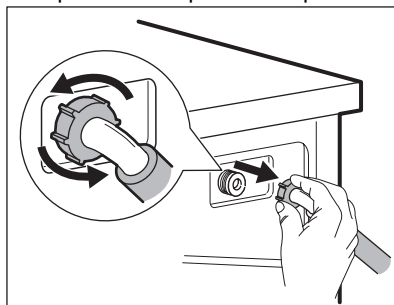

3. Limpe o filtro da válvula na parte de trás do aparelho com uma escova de dentes.

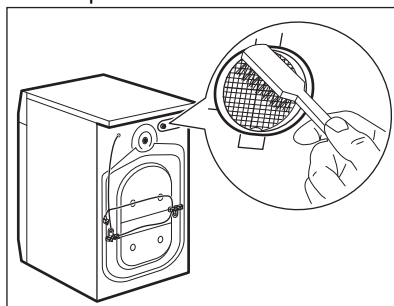

4. Quando ligar a mangueira ao aparelho, vire-a para a esquerda ou para a direita (não a deixe na posição vertical) dependendo da posição da torneira da água.

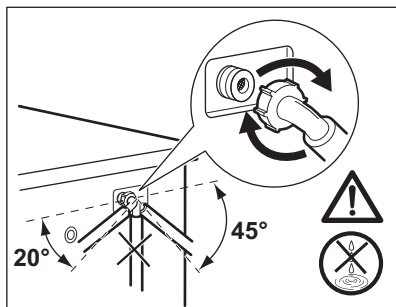

17.10 Escoamento de emergência

Se o aparelho não conseguir escoar a água, execute o procedimento descrito no parágrafo “Limpar a bomba de escoamento”. Se necessário, limpe a bomba.

Se escoar a água com o processo de escoamento de emergência, terá de ativar novamente o sistema de escoamento:

1. Coloque 2 litros de água no compartimento do distribuidor de detergente destinado à lavagem principal.
2. Inicie o programa de escoamento da água.

17.11 Precauções contra congelação

Se o aparelho for instalado num local onde a temperatura possa ser igual ou inferior a 0

°C, retire a água restante da mangueira de entrada e da bomba de escoamento.

1. Desligue a ficha de alimentação eléctrica da tomada.
2. Feche a torneira da água.
3. Coloque as duas extremidades da mangueira de entrada dentro de um recipiente e deixe a água sair da mangueira.
4. Esvazie a bomba de escoamento. Consulte o procedimento de escoamento de emergência.
5. Quando a bomba de escoamento estiver vazia, instale novamente a mangueira de entrada.

⚠ AVISO!

Antes de utilizar novamente o aparelho, certifique-se de que a temperatura é superior a 0 °C. O fabricante não poderá ser responsabilizado por quaisquer danos causados por baixas temperaturas.

18. RESOLUÇÃO DE PROBLEMAS

⚠ AVISO!

Consulte os capítulos relativos à segurança.

18.1 Códigos de alarme e falhas possíveis

O aparelho não inicia ou para durante o funcionamento. Começar por tentar encontrar uma solução para o problema (consultar as tabelas).

⚠ AVISO!

Desativar o aparelho antes de efetuar qualquer verificação.

Com alguns problemas, o visor exibe um código de alarme e o botão

Início/Pausa  pode ficar intermitente continuamente:



Se o aparelho estiver sobrecarregado, remova algumas peças de roupa do tambor e/ou pressione a porta enquanto toca no botão

Início/Pausa até que o indicador  pare de piscar (observe a figura abaixo).

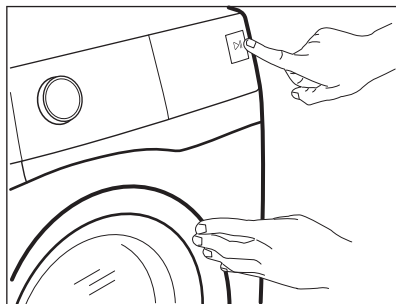

Problema

Solução possível

E 10

O aparelho não enche corretamente com água.

- Assegurar que a torneira da água está aberta.
- Certifique-se de que a pressão do abastecimento de água não está demasiado baixa. Para obter estas informações, contacte os serviços locais de abastecimento de água.
- Verificar se a torneira da água não está obstruída.
- Assegurar que a mangueira de admissão não está torcida, nem tem danos ou vincos.
- Verificar se a ligação da mangueira de admissão de água está correta.
- Verificar se o filtro da mangueira de entrada e o filtro da válvula não estão entupidos. Consultar "Manutenção e limpeza".

E 20

O aparelho não escoar a água.

- Verificar se o sifão do lava-loiça não está entupido.
- Verificar se a mangueira de escoamento não está torcida nem dobrada.
- Assegurar que o filtro da mangueira de admissão não está entupido. Se necessário, limpar o filtro. Consultar "Manutenção e limpeza".
- Verificar se a ligação da mangueira de admissão de água está correta.
- Definir o programa de escoamento se definir um programa sem fase de escoamento. Se o programa de escoamento não estiver disponível no seletor de programas, pode ser definido através da aplicação.
- Definir o programa de escoamento se definir uma opção que termine com água no tambor.

E 40

A porta do aparelho está aberta ou mal fechada.

- Verificar se a porta está bem fechada.

E91

Avaria interna. Não há comunicação entre os elementos eletrônicos do aparelho.

- O programa não terminou corretamente ou o aparelho parou demasiado cedo. Desligar e voltar a ligar o aparelho.
- Se o código de alarme aparecer outra vez, contactar um Centro de Assistência Técnica Autorizado.

EFO



O dispositivo anti-inundação está ligado.

- Desligar o aparelho e fechar a torneira da água. Contacte um Centro de Assistência Técnica Autorizado.

Se o visor apresentar outros códigos de alarme, desativar e ativar o aparelho. Se o problema persistir, contactar um Centro de Assistência Técnica autorizado.

No caso de um problema diferente com o aparelho, verifique a tabela abaixo para possíveis soluções.

Problema	Solução possível
O programa não inicia.	<ul style="list-style-type: none">• Verificar se a ficha está ligada à tomada elétrica.• Verificar se a porta do aparelho está fechada.• Verificar se não há nenhum fusível danificado no quadro de fusíveis.• Certifique-se de que tocou em Início/Pausa .• Se foi selecionada a opção de início programado, cancelar esta definição ou aguardar até a contagem decrescente terminar.• Desativar a função de bloqueio para crianças se estiver ligada.• Verificar se o botão está na posição do programa selecionado.
O aparelho enche-se com água e escoo de imediato.	<ul style="list-style-type: none">• Controlar se a mangueira de escoamento está na posição correta. A mangueira pode estar posicionada demasiado baixa. Consultar as "Instruções de instalação".
A fase de centrifugação não inicia ou o ciclo de lavagem demora mais tempo do que o normal.	<ul style="list-style-type: none">• Definir o programa de centrifugação. Se o programa de escoamento não estiver disponível no seletor de programas, pode ser definido através da aplicação".• Assegurar que o filtro da mangueira de admissão não está entupido. Se necessário, limpar o filtro. Consultar "Manutenção e limpeza".• Equilibrar manualmente as peças no tambor e iniciar novamente a fase de centrifugação. Este problema pode ser causado por problemas de equilíbrio.
Há água no chão.	<ul style="list-style-type: none">• Verificar se as uniões das mangueiras de água estão bem apertadas e sem fugas de água.• Controlar se a mangueira de entrada de água e a mangueira de escoamento não estão danificadas.• Verificar se está a usar o detergente certo e a quantidade correta.

Problema	Solução possível
Não é possível abrir a porta do aparelho	<ul style="list-style-type: none"> • Verificar se não foi selecionado um programa de lavagem que termina com água no tambor. • Verificar se o programa de lavagem terminou. • Definir o programa de escoamento ou centrifugação se houver água no tambor. Se os programas de centrifugação e de escoamento não estiverem disponíveis no seletor de programas, podem ser definidos através da aplicação. • Controlar se o aparelho está a receber energia elétrica. • Este problema pode ser causado por uma avaria no aparelho. Contacte um Centro de Assistência Técnica Autorizado. • Certifique-se de que o Remote Start Mode não está ativado. Desativar.
O indicador de Wi-Fi  não aparece no visor.	<ul style="list-style-type: none"> • Controlar o sinal da rede sem fios. • Verificar se a ligação de rede sem fios está ligada. Consultar o parágrafo "Configuração da ligação sem fios da máquina de lavar" no capítulo "Configuração da conectividade Wi-Fi". • Controlar a rede doméstica e o router. • Reiniciar o router. • Contactar os serviços de apoio ao cliente do operador da rede sem fios se houver mais problemas com a rede sem fios.
A aplicação não consegue estabelecer a ligação ao aparelho.	<ul style="list-style-type: none"> • Controlar o sinal da rede sem fios. • Verificar se o smartphone está ligado à rede sem fios. • Controlar a rede doméstica e o router. • Reiniciar o router. • Contactar os serviços de apoio ao cliente do operador da rede sem fios se houver mais problemas com a rede sem fios. • Pode ser necessário configurar novamente o aparelho e/ou o dispositivo móvel se houver um novo router instalado, ou se a configuração do router foi alterada.
Muitas vezes a aplicação não consegue ligar ao aparelho.	<ul style="list-style-type: none"> • Verificar se o sinal da rede sem fios chega ao aparelho. Tentar colocar o router mais perto do aparelho ou considerar comprar um extensor de rede sem fios. • Verificar se o sinal da rede sem fios não tem interferências de um micro-ondas. Desligar o micro-ondas. Evitar utilizar o micro-ondas e o controlo remoto ao mesmo tempo.
O visor apresenta  . Todos os botões estão inativos, exceto o On/Off.	<ul style="list-style-type: none"> • O aparelho está a descarregar as atualizações disponíveis. Aguardar até o processo de atualização estar concluído. Se o aparelho for desativado durante uma atualização, esta é retomada quando o aparelho for novamente ativado.
O aparelho emite um ruído anormal e vibra.	<ul style="list-style-type: none"> • Verificar se o aparelho está bem nivelado. Consultar as "Instruções de instalação". • Certifique-se de que os materiais de embalagem e os parafusos de transporte foram removidos. Consultar as "Instruções de instalação". • Colocar mais roupa no tambor. A carga pode ser demasiado pequena.
A duração do programa aumenta ou diminui durante a execução do programa.	<ul style="list-style-type: none"> • A função ProSense System consegue ajustar a duração do programa de acordo com o tipo e carga de roupa. Consulte a secção "Detecção de carga ProSense System" no capítulo "Utilização diária".

Problema	Solução possível
Os resultados da lavagem não são satisfatórios.	<ul style="list-style-type: none"> • Aumentar a quantidade de detergente ou usar um detergente diferente. • Usar produtos especiais para remover as nódoas difíceis antes de lavar a roupa. • Certifique-se de que definiu a temperatura correta. • Diminuir a carga de roupa.
Demasiada espuma no tambor durante o ciclo de lavagem.	<ul style="list-style-type: none"> • Reduza a quantidade de detergente ou o número de pastilhas ou detergentes de dose única.
Depois do ciclo de lavagem, a gaveta do distribuidor fica com resíduos de detergente.	<ul style="list-style-type: none"> • Verificar se a aba está na posição correta (SUPERIOR para detergente em pó – INFERIOR para detergente líquido). • Verificar se está a ser usado o distribuidor de detergente de acordo com as indicações do manual do utilizador.
Depois do ciclo de lavagem, a gaveta do distribuidor fica com resíduos de detergente.	<ul style="list-style-type: none"> • Verificar se está a ser usado o distribuidor de detergente de acordo com as indicações do manual do utilizador. • Certifique-se de que utiliza pastilhas ou detergentes de dose única frescos. Depois de serem utilizados, guarde-os na respetiva caixa e feche-a, de acordo com as recomendações do fabricante. <p>A exposição direta ao ambiente pode modificar as suas características e o seu comportamento no compartimento Pods®, especialmente em combinação com determinadas opções (por exemplo, Início Diferido).</p>
O aparelho não seca ou não seca corretamente.	<ul style="list-style-type: none"> • Abrir a torneira da água. • Assegurar que o filtro da mangueira de admissão não está entupido. • Reduzir a carga de roupa. • Assegurar que foi selecionado o ciclo correto. Se necessário, definir novamente um tempo de secagem curto.
A roupa está cheia de algodão de cores diferentes.	<p>Os tecidos lavados no ciclo anterior libertaram algodão de uma cor diferente:</p> <ul style="list-style-type: none"> • A fase de secagem ajuda a eliminar algum algodão. • Limpar a roupa com um tira- algodão. <p>No caso de uma quantidade excessiva de algodão no tambor, consulte o parágrafo "Algodão nos tecidos" para obter mais detalhes.</p>

Ativar o aparelho depois desta verificação. O programa continua a partir do ponto onde foi interrompido.

Se o problema voltar a ocorrer, contactar um Centro de Assistência Técnica autorizado.

Os dados necessários para o centro de assistência encontram-se na placa de classificação da máquina.

19. VALORES DE CONSUMO

19.1 Introdução



O código QR na etiqueta de energia fornecida com o aparelho disponibiliza-lhe uma ligação da web para a informação relacionada com o desempenho do aparelho na base de dados da EU EPREL. Mantenha a etiqueta de energia para consulta juntamente com o manual do utilizador e todos os outros documentos disponibilizados com este aparelho. É também possível encontrar a mesma informação na EPREL utilizando o link <https://eprel.ec.europa.eu> e o nome do modelo e o número do produto que encontra na placa de características do aparelho.

19.2 De acordo com a regulamentação da Comissão UE 2019/2023

Apenas lavagem

Eco 40-60 programa	kg	kWh	Litros	hh:mm	% 1)	°C	rpm ²⁾
Carga total	11.0	0.905	74.0	03:59	44.0	35.0	1550
Meia carga	5.5	0.615	54.0	02:59	44.0	31.0	1550
Um quarto de carga	3.0	0.290	36.0	02:59	45.0	25.0	1550

1) Humidade restante no fim da fase de centrifugação. Quanto mais alta for a velocidade de centrifugação, mais alto é o ruído e mais baixa a humidade restante.

2) Velocidade máxima de centrifugação.

Programa do ciclo de lavagem e

Eco 40-60 seca- gem e nível de se- car para guardar	kg	kWh	Litros	hh:mm	% 1)	°C	rpm ²⁾
Carga total	7	4.270	105.0	07:30	0.00	25.0	1550
Meia carga	3,5	2.138	56.0	05:05	0.00	24.0	1550

1) Humidade restante no fim da fase de centrifugação. Quanto mais alta for a velocidade de centrifugação, mais alto é o ruído e mais baixa a humidade restante.

2) Velocidade máxima de centrifugação.

Consumo energético em modos diferentes

Off (desligado) (W)	Stand-by (W)	Início programado (W)	Stand-by de rede (W)
0.50	0.50	4.00	2.00 ¹⁾

O tempo para o modo de Off/Stand-by é de 15 minutos no máximo.

1) O consumo de energia da função ligada é de aproximadamente 17,5 kWh por ano. Para desligar esta função, consulte o capítulo "Wi-Fi - Configuração da conectividade".

19.3 Programas comuns - Lavagem apenas



Estes valores são apenas indicativos.

Programa	kg	kWh	Litros	hh:mm	% 1)	°C	rpm ²⁾
Algodões ³⁾ 95 °C	11.0	3.200	100.0	04:10	44.0	85.0	1600
Algodões 60 °C	11.0	2.200	100.0	04:00	44.0	55.0	1600
Algodões ⁴⁾ 20 °C	11.0	0.350	100.0	03:10	44.0	20.0	1600
Sintéticos 40 °C	5.0	0.900	65.0	02:35	35.0	40.0	1200
Delicados ⁵⁾ 30 °C	2.0	0.350	55.0	01:05	35.0	30.0	1200
Lãs 30 °C	2.0	0.300	70.0	01:15	30.0	30.0	1200

1) Humidade restante no fim da fase de centrifugação. Quanto mais alta for a velocidade de centrifugação, mais alto é o ruído e mais baixa a humidade restante.

2) Indicador de referência da velocidade de centrifugação.

3) Adequado para a lavagem de têxteis muito sujos.

4) Adequado para lavar tecidos de algodão, sintéticos e mistos ligeiramente sujos.

5) Também executa um ciclo rápido de lavagem para roupa ligeiramente suja.

19.4 Programas comuns - Lavar e secar



Estes valores são apenas indicativos.

Programa	kg	kWh	Litros	hh:mm	% 1)	°C	rpm ²⁾
Sintéticos 40 °C	5.0	3.000	100.0	05:30	1.00	40.0	1200

1) Humidade restante no fim da fase de centrifugação. Quanto mais alta for a velocidade de centrifugação, mais alto é o ruído e mais baixa a humidade restante.

2) Indicador de referência da velocidade de centrifugação.

20. GUIA RÁPIDO

20.1 Utilização diária

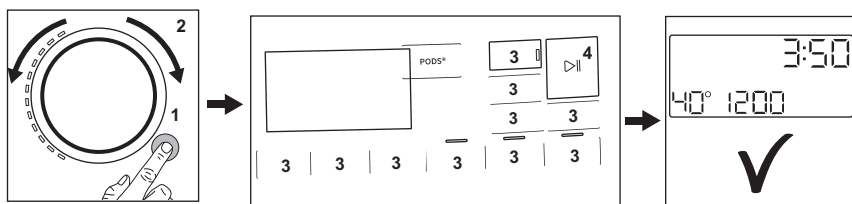

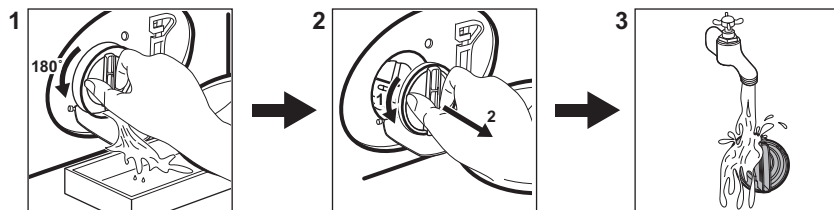

- Ligue a ficha à tomada elétrica.
 - Abra a torneira da água.
 - Prima o botão **On/Off** para ligar o aparelho (1).
 - Rode o selector de programas para definir o programa pretendido (2).
 - Defina as opções pretendidas através dos botões táteis correspondentes (3).
 - Coloque a roupa no tambor, uma peça de cada vez sem exceder a carga máxima sugerida. Feche a porta e certifique-se de que não deixa roupa entre o vedante e a porta.
- Verta detergente e outros tratamentos no compartimento adequado do dispensador de detergente. Se utilizar pastilhas, ative a opção Pods®
 - Para iniciar o programa, toque no botão **Início/Pausa** ▷|| (4).
 - O aparelho inicia o programa.
 - No final do programa, retire a roupa.
 - Prima o botão **On/Off** para desligar o aparelho.

20.2 Limpar o filtro da bomba de escoamento



Limpe o filtro regularmente, especialmente se o código de alarme **E20** aparecer no visor.

20.3 Programas

Programas	Carga	Descrição do produto
Eco 40-60 _1) _2)	11.0 kg 3)	Ciclo de baixo consumo de energia para algodão. Diminui a temperatura e prolonga o tempo para alcançar bons resultados de lavagem.
Algodões	11.0 kg 3)	Tecidos de algodão brancos e coloridos. Ideal para sujidade normal e intensa.
Sintéticos	5.0 kg	Artigos de tecido sintético ou misto.
Delicados	2.0 kg	Tecidos delicados de acrílico, viscose e poliéster.
 Lã à mão	2.0 kg	Lã lavável na máquina, lã de lavar à mão e peças delicadas.
 Roupa de Exterior	2.0 kg	Vestuário desportivo de exterior moderno.
Limpeza da Máquina	-	Ciclo de manutenção para limpeza do tambor.
Camisas 20' -Lava+Seca 60'	1.0 kg	Programa curto para tratar camisas sintéticas mistas até 1 kg.
Roupa mista	8.0 kg	Peças de algodão e sintéticas. Este programa garante um bom desempenho de lavagem em pouco tempo.
 Higienizar	11.0 kg 3)	Peças de algodão branco. Este programa remove mais de 99,99% das bactérias e vírus 4) Garante também uma redução adequada dos alergénios.
Enxágue	11.0 kg 3)	Todos os tecidos, excepto lãs e tecidos muito delicados. Programa para enxaguamento e centrifugação.

Programas	Carga	Descrição do produto
Centrifugação \ Drenagem	11.0 kg 3)	Para centrifugar a roupa e escoar a água do tambor. Todos os tecidos, exceto lãs e tecidos delicados.

1) De acordo com a regulamentação da Comissão UE 2019/2023 Este programa na temperatura e velocidade de centrifugação padrão, apenas em modo de lavagem com capacidade nominal de 11.0 kg pode limpar normalmente e em conjunto roupa de algodão suja declarada lavável a 40 °C ou 60 °C no mesmo ciclo.



Para a temperatura alcançada na roupa, a duração do programa e outros dados, consulte o capítulo "Valores de consumo".

Os programas mais eficientes em termos de consumo de energia são geralmente aqueles que são executados a temperaturas mais baixas e com uma duração mais longa.

2) De acordo com a regulamentação da Comissão UE 2019/2023 Este programa, à temperatura e velocidade de centrifugação padrão, no modo de lavagem e secagem, com capacidade nominal de 7 kg e com o nível de secagem Secar Guardar realiza o ciclo de lavagem e secagem capaz de limpar normalmente e em conjunto roupa de algodão suja declarada lavável a 40 °C ou 60 °C no mesmo ciclo e, após a fase de secagem, a roupa pode ser imediatamente guardada num armário.

3) A carga deste programa não é visível no visor.

4) testados para Staphylococcus aureus, Enterococcus faecium, Candida albicans, Pseudomonas aeruginosa e MS2 Bacteriophage em testes externos realizados pela Swisstat Testmaterialien AG em 2021 (Relatório de Teste N.º 202120117).

Carregar o aparelho com a **capacidade máxima indicada para cada programa,**

ajuda a reduzir o consumo de energia e de água.

Detergentes adequados para cada programa

Programa	Detergente universal em pó ¹⁾	Detergente universal líquido	Detergente líquido para tecidos de cor	Lãs delicadas	Detergente especial
Eco 40-60	▲	▲	▲	--	--
Algodões	▲	▲	▲	--	--
Sintéticos	▲	▲	▲	--	--
Delicados	--	--	--	▲	▲
Lãs à mão	--	--	--	▲	▲
Roupa de Exterior	--	--	--	▲	▲
Camisas 20'-Lava+Seca 60'	--	▲	▲	--	--
Roupa mista	--	▲	▲	--	--
Higienizar	▲	▲	--	--	▲

1) A uma temperatura superior a 60 °C, recomenda-se a utilização de detergente em pó.

▲ = Recomendado

-- = Não recomendado

20.4 Tipo e quantidade de detergente.

- Utilize apenas detergentes e outros tratamentos especialmente concebidos

para máquinas de lavar: Em primeiro lugar, siga estas regras genéricas:

- detergentes em pó (também pastilhas e detergentes de dose única) para todos os tipos de tecidos, à exceção dos delicados. Prefira detergentes em pó que contenham lixívia para roupa branca e higienização de roupas,
 - detergentes líquidos (também detergentes de dose única), de preferência para programas de lavagem a baixa temperatura (máximo 60 °C) para todos os tipos de tecidos ou especiais apenas para lãs.
- Não misture tipos diferentes de detergentes.
 - Utilize menos detergente se:
 - estiver a lavar uma carga pequena,
 - a roupa estiver pouco suja,
 - existem grandes quantidades de espuma durante a lavagem.

Detergente insuficiente pode provocar:

- resultados de lavagem não satisfatórios,
- a carga a lavar fica cinzenta,
- roupa gordurosa,
- bolor no aparelho.

Detergente em excesso pode provocar:

- formação de espuma de sabão,
- efeito reduzido da lavagem,
- enxaguamento inadequado,
- um maior impacto no ambiente.

20.5 Programa de limpeza periódica

A limpeza periódica ajuda a prolongar a vida do seu aparelho.

Após cada ciclo, mantenha a porta e o dispensador de detergente ligeiramente abertos para obter circulação de ar e secar a humidade no interior do aparelho.

Se o aparelho não for utilizado durante um período prolongado, feche a torneira da água e desligue o aparelho.

Tabela de limpeza periódica indicativa:

Descalcificação	Duas vezes por ano
Lavagem de manutenção	Uma vez por mês
Limpar o vedante da porta	A cada dois meses
Limpar o tambor	A cada dois meses

Remover o cotão do tambor	Duas vezes por mês
Limpar o dispensador de detergente	A cada dois meses
Limpar o filtro da bomba de escoamento	Duas vezes por ano
Limpar a mangueira de entrada e o filtro da válvula	Duas vezes por ano

Inspeccione regularmente o tambor para verificar se existe acumulação de calcário. Recomendamos que execute ocasionalmente um ciclo com o tambor vazio e um produto de descalcificação.

Remover objetos estranhos



Certifique-se de que os bolsos estão vazios e todos os elementos soltos estão amarrados antes de executar o seu ciclo.

Retire quaisquer objetos estranhos (tais como: cliques metálicos, botões, moedas, etc.) que possa encontrar no vedante da porta, os filtros e o tambor. Se necessário, contacte um Centro de Assistência Técnica Autorizado.

Vedante da porta

Este aparelho está concebido com um **sistema de escoamento de auto-limpeza**, que permite às fibras leves de algodão libertadas das roupas serem escoadas com a água. Examine regularmente o vedante e, se necessário, limpe conforme descrito no diagrama seguinte. Moedas, botões, outros pequenos artigos podem ser recuperados no final do ciclo.

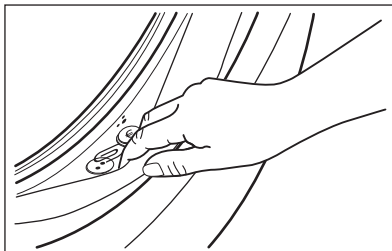

Se necessário, limpe o vedante com um creme de limpeza à base de amónia sem o riscar.

Se necessário, retire o algodão e todos os objectos estranhos da cavidade do filtro.

20.6 Wi-Fi - Configuração da conectividade

Este capítulo descreve a ligação do aparelho inteligente à rede Wi-Fi e aos dispositivos móveis.

Esta funcionalidade permite-lhe receber notificações, controlar e monitorizar o seu aparelho a partir dos seus dispositivos móveis.

A funcionalidade de Wi-Fi está desligada como predefinição de fábrica.

Para ligar o aparelho e usufruir de um conjunto completo de funcionalidades e serviços, precisa do seguinte:

- Rede sem fios em casa com ligação à Internet.
- Dispositivo móvel ligado à rede sem fios.

Parâmetros do módulo de Wi-Fi

Frequência	2,412 - 2,472 GHz para o mercado europeu
Protocolo	IEEE 802.11b/g/n
Potência máxima	<20 dBm
Encriptação	WPA, WPA2, WPA3

Configurar a ligação de rede sem fios do aparelho

1. Prima o botão On/Off durante alguns segundos para ativar o aparelho. Aguarde cerca de 10 segundos antes de avançar com a ligação sem fios.
2. Selecione um programa rodando o seletor de programas.
3. Prima e mantenha os botões Terminar em e Auto Dry em simultâneo durante alguns segundos até soar um "clique". Solte os botões.  aparece no visor

durante 5 segundos e o indicador  começa a piscar.

O módulo sem fios inicia o processo de arranque.



Certifique-se de que a sua APP está pronta para ligação.

4. Após cerca de 10 segundos, aparece,  (**Ponto de acesso**) no visor.

O ponto de acesso estará aberto cerca de 5 minutos.

5. Configure App no seu dispositivo inteligente e siga as instruções para ligar o aparelho à sua rede Wi-Fi.
6. Se a conectividade estiver configurada, quando o ecrã de informação do programa voltar, o indicador  está no visor.



De cada vez que liga o aparelho, este demora cerca de 10 segundos a ligar automaticamente à rede. Quando o indicador  para de piscar, a ligação está pronta.

Para desligar a ligação sem fios, prima e mantenha os botões Terminar em e Auto Dry simultaneamente durante alguns segundos até ao primeiro sinal acústico. Solte os botões.  aparece no visor durante 5 segundos.



Se desligar e ligar o aparelho novamente, a ligação sem fios desliga-se automaticamente.

Para remover as credenciais da ligação sem fios, prima e mantenha os botões Terminar em e Auto Dry premidos simultaneamente durante alguns segundos até soar o segundo sinal acústico: O símbolo  aparece no visor durante alguns segundos.

21. PREOCUPAÇÕES AMBIENTAIS

Recicle os materiais que apresentem o símbolo . Coloque a embalagem nos contentores indicados para reciclagem. Ajude a proteger o ambiente e a saúde pública através da reciclagem dos aparelhos elétricos e eletrónicos. Não elimine aparelhos

marcados com o símbolo  com o lixo doméstico. Coloque o produto num ponto de recolha para reciclagem local ou contacte as suas autoridades municipais.

Le damos la bienvenida a AEG. Gracias por elegir nuestro aparato.



En nuestro esfuerzo por ser sostenibles, reducimos el papel y ofrecemos los manuales de usuario al completo en línea. Acceda a su manual de usuario completo en aeg.com/manuals



Obtener consejos, folletos, soluciones a problemas e información de asistencia y reparación en aeg.com/support



Compre accesorios, consumibles y repuestos originales para sus aparatos en aeg.com/shop

Salvo modificaciones.

CONTENIDO

1. INFORMACIÓN SOBRE SEGURIDAD.....	185
2. INSTRUCCIONES DE SEGURIDAD.....	189
3. DESCRIPCIÓN DEL PRODUCTO.....	191
4. DATOS TÉCNICOS.....	193
5. INSTALACIÓN.....	193
6. PANEL DE CONTROL.....	198
7. MANDO Y BOTONES.....	201
8. AJUSTES.....	206
9. ANTES DEL PRIMER USO.....	206
10. PROGRAMAS.....	207
11.  WI-FI - CONFIGURACIÓN DE CONECTIVIDAD.....	214
12. USO DIARIO.....	217
13. USO DIARIO - LAVADO Y SECADO.....	223
14. USO DIARIO - SOLO SECADO.....	224
15. PELUSA EN LOS TEJIDOS.....	226
16. CONSEJOS.....	226
17. MANTENIMIENTO Y LIMPIEZA.....	229
18. SOLUCIÓN DE PROBLEMAS.....	235
19. VALORES DE CONSUMO.....	239
20. GUÍA RÁPIDA.....	241
21. ASPECTOS MEDIOAMBIENTALES.....	246

1. INFORMACIÓN SOBRE SEGURIDAD



Antes de empezar la instalación y el uso de este aparato, lea atentamente las instrucciones suministradas. El fabricante no se hace responsable de lesiones o daños producidos como resultado de una instalación o un uso incorrectos. Conserve siempre estas instrucciones en lugar seguro y accesible para futuras consultas.

1.1 Seguridad de niños y personas vulnerables

ADVERTENCIA!

Existe riesgo de asfixia, lesiones o incapacidad permanente.

- Este aparato puede ser utilizado por niños de 8 años en adelante y personas cuyas capacidades físicas, sensoriales o mentales estén disminuidas o que carezcan de la experiencia y conocimientos suficientes para manejarlo, siempre que cuenten con las instrucciones o la supervisión sobre el uso del electrodoméstico de forma segura y comprendan los riesgos.
- Es necesario mantener alejados del aparato a los niños de entre 3 y 8 años, así como a las personas con minusvalías importantes y complejas, salvo que estén bajo supervisión continua.
- Es necesario mantener alejados del aparato a los niños de menos de 3 años salvo que estén bajo supervisión continua.
- Es necesario vigilar a los niños para que no jueguen con el aparato.
- Mantenga todo el material de embalaje fuera del alcance de los niños y deséchelo de forma adecuada.
- Mantenga los detergentes fuera del alcance de los niños.
- Mantenga a los niños y mascotas alejados del aparato cuando la puerta se encuentre abierta.
- Si este aparato tiene un bloqueo de seguridad para niños, debe activarlo.
- La limpieza y mantenimiento de usuario del producto no podrán ser realizados por niños sin supervisión.

1.2 Instrucciones generales de seguridad

- Este aparato está diseñado únicamente para lavar y secar prendas a máquina a nivel doméstico.
- No utilice la función de secado si la colada se ha ensuciado con productos químicos industriales.

- Este aparato está diseñado para uso doméstico en interiores.
- Este aparato se puede utilizar en oficinas, habitaciones de hotel, habitaciones de Bed&Breakfast, casas de campo y otros alojamientos similares donde dicho uso no exceda (en promedio) los niveles de uso doméstico.
- No cambie las especificaciones de este aparato.
- El aparato debe instalarse como producto independiente o debajo de la encimera de cocina si el espacio lo permite.
- El aparato no se debe instalar detrás de puertas que puedan bloquearse, de puertas correderas o de puertas con bisagras por el lado contrario al del aparato que impidan la apertura completa de la puerta.
- Conecte el enchufe a la toma de corriente únicamente cuando haya terminado el proceso de instalación. Asegúrese de que el enchufe esté accesible después de la instalación.
- Vigile que ninguna alfombra, estera ni cualquier otra cobertura del suelo obstruya las aberturas de ventilación de la base.
- **ADVERTENCIA:** El aparato no se debe alimentar a través de un dispositivo de conmutación externo, como un temporizador, ni conectarse a un circuito que se encienda y apague regularmente por un servicio público.
- Asegúrese de que la sala donde se instala el aparato esté bien ventilada para evitar el reflujo de gases no deseados al recinto procedentes de aparatos que utilicen otros combustibles, como llamas abiertas.
- El aire de extracción no debe descargarse en un tubo de ventilación usado para evacuar humos de aparatos que funcionen con gas u otros combustibles.
- La presión de trabajo del agua en el punto de entrada situado en la conexión de la toma debe oscilar entre 0,5 bar (0,05 MPa) y 10 bar (1,0 MPa).

- La carga máxima del aparato es 11.0 kg. No supere la carga máxima de cada programa (consulte el capítulo "Programas").
- El aparato debe conectarse a la toma de agua utilizando los nuevos juegos de tubos suministrados, o cualquier otro juego nuevo suministrado por el servicio técnico autorizado.
- No deben reutilizarse los tubos antiguos.
- Si el cable de alimentación sufre algún daño, el fabricante, su servicio técnico autorizado o un profesional tendrán que cambiarlo para evitar riesgos.
- Limpie las pelusas por los restos de embalaje que se hayan acumulado alrededor del aparato.
- Las prendas que se hayan ensuciado con sustancias como aceite vegetal o mineral, acetona, alcohol, gasolina, queroseno, quitamanchas, aguarrás, ceras y quitaceras se deben lavar por separado con una cantidad adicional de detergente antes de secarlas en la lavadora-secadora.
- No utilice el aparato si los productos se han manchado con químicos industriales.
- No seque prendas no lavadas en la lavadora-secadora.
- Las prendas como gomaespuma (espuma de látex), gorros de ducha, tejidos impermeables, prendas y artículos forrados de goma o almohadas con rellenos de gomaespuma no se deben secar en la lavadora-secadora.
- Los suavizantes o productos similares se deben utilizar tal y como se especifica en las instrucciones del fabricante del producto.
- Retire todos los objetos que puedan suponer riesgo de incendio, como encendedores o cerillas.
- **ADVERTENCIA:** No detenga nunca una lavadora-secadora de tambor antes de finalizar el ciclo de secado a menos que todas las prendas se retiren rápidamente y se extiendan para disipar el calor residual.
- La parte final del ciclo de la lavadora-secadora se produce sin calor (ciclo de enfriamiento) para garantizar que las prendas queden a una temperatura que no las dañe.

- No utilice agua pulverizada a alta presión ni vapor para limpiar el aparato.
- Limpie el aparato con un paño humedecido. Utilice solo detergentes neutros. No utilice productos abrasivos, estropajos duros, disolventes ni objetos de metal.
- Antes de realizar tareas de mantenimiento, apague el aparato y desenchúfelo de la toma de corriente.

2. INSTRUCCIONES DE SEGURIDAD

2.1 Instalación



La instalación debe realizarse conforme a las normas vigentes.

- Siga las instrucciones de instalación suministradas con el aparato.
- No instale ni utilice el aparato si la temperatura puede ser inferior a 0°C o si está expuesto a la intemperie.
- Mantenga siempre vertical del aparato cuando se desplace.
- Compruebe que el aire circula libremente entre el aparato y el suelo.
- Retire todo el embalaje y los pasadores de transporte.
- El área del suelo donde se instala el aparato debe ser plana, estable, resistente al calor y limpia.
- Guarde los pasadores de transporte en lugar seguro. Si necesita desplazar el aparato en el futuro, debe recolocarlos para bloquear el tambor y evitar daños internos.
- Tenga cuidado al mover el aparato, porque es pesado. Utilice siempre guantes de protección y calzado cerrado.
- No instale ni utilice un aparato dañado.
- No coloque el aparato donde la puerta no se pueda abrir completamente.
- Ajuste las patas para disponer del espacio necesario entre el aparato y el suelo.
- Cuando el aparato esté colocado en su posición permanente, compruebe si está correctamente nivelado con ayuda de un nivel de burbuja. De no estarlo, ajuste las patas hasta que lo esté.

2.2 Conexión eléctrica

ADVERTENCIA!

Riesgo de incendios y descargas eléctricas.

- **ADVERTENCIA:** Este aparato está diseñado para instalarse/conectarse a una conexión a tierra del edificio.
- Utilice siempre una toma con aislamiento de conexión a tierra correctamente instalada.
- No utilice adaptadores múltiples ni cables prolongadores.
- No desconecte el aparato tirando del cable de alimentación. Tire siempre del enchufe.
- No toque el cable ni el enchufe de alimentación con las manos mojadas.

2.3 Conexión de agua

- El agua de entrada no debe superar los 25 °C.
- No provoque daños en los tubos de agua.
- Antes de conectar a nuevas tuberías o tuberías que no se hayan usado durante mucho tiempo, o donde se hayan realizado trabajos o se hayan conectado dispositivos nuevos (contadores de agua, por ejemplo), deje correr el agua hasta que esté limpia.
- Asegúrese de que no haya fugas de agua visibles durante y después del primer uso del aparato.
- No utilices ninguna manguera de extensión si la manguera de entrada es demasiado corta. Ponte en contacto con

el servicio técnico autorizado para sustituir la manguera de entrada.

- Al desembalar el aparato, es posible ver agua que cae de la manguera de desagüe. Esto se debe a la prueba con agua del aparato en la fábrica.
- Puede alargarse la manguera de desagüe hasta un máximo de 400 cm. Póngase en contacto con el servicio técnico autorizado para el otro tubo de desagüe y la extensión.
- Asegúrese de que haya acceso al grifo después de la instalación.

2.4 Uso del aparato

ADVERTENCIA!

Podrían producirse lesiones, descargas eléctricas, incendios, quemaduras o daños en el aparato.

- No coloque productos inflamables o artículos mojados con productos inflamables dentro, cerca o sobre el aparato.
- No toque el cristal de la puerta mientras esté en marcha un programa. El cristal puede estar caliente.
- No seque prendas dañadas (rasgadas, deshilachadas) que tengan acolchados o rellenos.
- Si ha lavado la ropa con un quitamanchas, realice un ciclo de aclarado adicional antes de iniciar el ciclo de secado.
- Asegúrese de sacar todos los objetos metálicos de la colada.
- Seque únicamente prendas aptas para secar en el aparato. Siga las instrucciones de limpieza de la etiqueta de la prenda.
- No se siente ni se ponga de pie sobre la puerta abierta del aparato.
- No seque prendas empapadas en el aparato.
- No deje que los objetos calientes toquen las partes de plástico del aparato.
- Retire una bola de detergente (si la usa) antes de iniciar un programa de secado.
- No utilice una bola dosificadora de detergente si selecciona un programa sin pausas.

2.5 Asistencia técnica

- Para reparar el aparato, póngase en contacto con el centro de servicio autorizado. Utilice solamente piezas de recambio originales.
- Tenga en cuenta que la autorreparación o la reparación no profesional puede tener consecuencias de seguridad y podría anular la garantía.
- Los siguientes repuestos están disponibles al menos durante 10 años después de que el modelo se haya retirado: motor y cepillos de motor, transmisión entre el motor y el tambor, bombas, amortiguadores y muelles, tambor de lavado, araña del tambor y rodamientos de bolas relacionados, calentadores y elementos de calefacción, incluidas las bombas de calor, tuberías y equipos relacionados, incluidas las mangueras, válvulas, filtros y aquastops, placas de circuitos impresos, pantallas electrónicas, interruptores de presión, termostatos y sensores, software y firmware, incluido el software de restablecimiento, puerta, bisagra de la puerta y sellos, otros sellos, conjunto de bloqueo de la puerta, periféricos de plástico como los dosificadores de detergente. La duración puede ser mayor en su país. Visite nuestro sitio web para obtener más información.
- Tenga en cuenta que algunas de estas piezas de recambio solo están disponibles para los reparadores profesionales, y que no todas las piezas de recambio son relevantes para todos los modelos.
- En relación con la(s) lámpara(s) contenidas en este producto y las lámparas de repuesto a la venta por separado: Estas lámparas están previstas para soportar condiciones físicas extremadas en aparatos de uso doméstico, como temperatura, vibración o humedad, o para ofrecer información sobre el estado operativo del aparato. No están previstas para su uso en otras aplicaciones y no son aptas para alumbrado en viviendas.

2.6 Eliminación

- Desconecte el aparato de la red eléctrica y del suministro de agua.
- Corte el cable eléctrico cerca del aparato y deséchelo.
- Retire el pestillo de la puerta para evitar que los niños o las mascotas queden atrapados en el tambor.

- Deseche el aparato de acuerdo con los requisitos de la normativa local con respecto a residuos de aparatos eléctricos y electrónicos (WEEE/RAEE).

3. DESCRIPCIÓN DEL PRODUCTO

3.1 Características especiales

La nueva lavadora-secadora cumple todos los requisitos actuales para garantizar un lavado eficaz con bajo consumo de agua, energía y detergente, y un cuidado adecuado de los tejidos.

- La **conexión Wi-Fi** y el **inicio diferido** le permiten iniciar ciclos, interactuar con su lavadora y comprobar el estado del ciclo de lavado en el mando a distancia.
- El **UniversalDose cajón** con un compartimento dedicado a cada tipo de detergente, incluido un compartimento para PODS®, equipado con un sistema capaz de extender y mezclar el detergente de forma óptima, y disolver los residuos de detergente después de cada ciclo.
- La **tecnología ProSense** detecta el tamaño de la colada y define la duración del programa en 30 segundos. El

programa de lavado se adapta a la carga de colada y el tipo de tejido sin consumir más tiempo, energía y agua de los necesarios.

- El modo Vapor es una forma rápida y sencilla de refrescar la ropa. La suave fase de vapor elimina los olores y reduce las arrugas de los tejidos secos para que necesiten poco planchado. El vapor relaja las fibras y reduce las arrugas del tejido. ¡El planchado será más fácil!
- El **AEG Steam Fragrance**, gracias al modo de vapor, ofrece la solución perfecta para airear incluso las prendas más delicadas sin lavarlas. Usa la delicada fragancia desarrollada exclusivamente por **AEG** para añadir una agradable sensación de prenda “recién lavada” y que además elimina olores y arrugas.

3.2 Descripción general del aparato

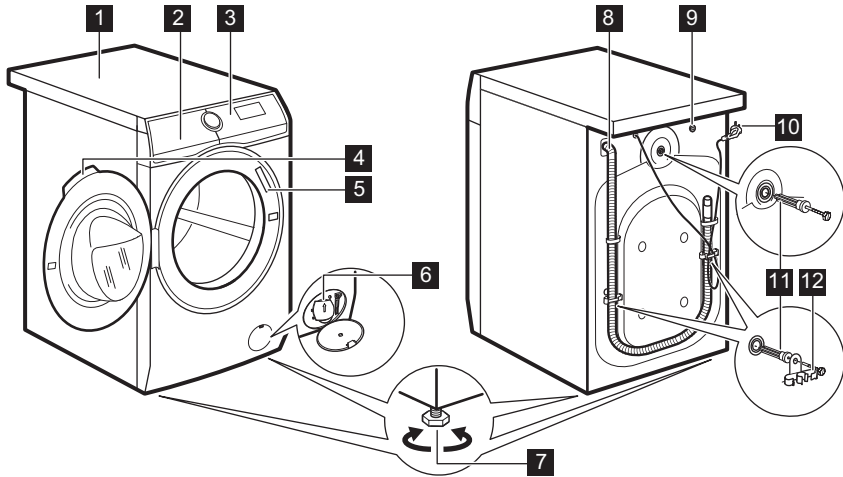

- 1 Encimera
- 2 Dosificador de detergente
- 3 Panel de control
- 4 Tirador de la puerta
- 5 Placa de características
- 6 Filtro de la bomba de desagüe
- 7 Patas para la nivelación del aparato

- 8 Manguera de desagüe
- 9 Conexión de la manguera de entrada
- 10 Cable de alimentación
- 11 Pasadores de transporte
- 12 Soporte de la manguera

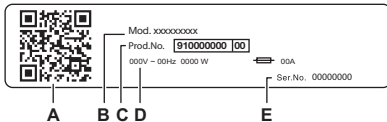

La placa de características informa:

- A. Código QR
- B. Nombre del modelo
- C. Número de producto
- D. Clasificaciones eléctricas
- E. Número de serie

Escanee el **código QR** con la cámara para descargar la aplicación desde la App Store en su dispositivo inteligente y siga los pasos necesarios. Registre el producto y sáquele el máximo partido.

- Acceda a los datos de su electrodoméstico, documentación y artículos sobre cómo utilizar las mejores funciones (el manual del usuario también está disponible en aeg.com/manuals)
- Obtenga información sobre el modo de uso, solución de problemas, servicio y reparación (también disponible en aeg.com/support)
- Compre accesorios, consumibles y piezas de repuesto originales para su electrodoméstico (también disponible en aeg.com/shop)

4. DATOS TÉCNICOS

Dimensiones	Ancho / alto / fondo total	59.7 cm /84.7 cm /63.6 cm
Conexión eléctrica	Voltaje	230 V
	Energía general	2100 W
	Fusible	10 A
	Frecuencia	50 Hz
Nivel de protección contra la entrada de partículas sólidas y humedad asegurada por la tapa protectora, excepto cuando el equipo de baja tensión no tiene protección contra la humedad		IPX4
Suministro de agua ¹⁾		Agua fría
Presión del suministro de agua	Mínimo	0,5 bar (0,05 MPa)
	Máximo	10 bar (1,0 MPa)
Carga de lavado máxima	Algodón	11.0 kg
Carga de secado máxima	Algodón	7 kg
	Sintéticos	5 kg

1) Conecta la manguera de entrada de agua a un grifo con rosca de 3/4" .

5. INSTALACIÓN

⚠ ADVERTENCIA!

Consulte los capítulos sobre seguridad.

5.1 Desembalaje

⚠ ADVERTENCIA!

Retire todo el embalaje y los pernos de transporte antes de instalar el aparato.

⚠ ADVERTENCIA!

Lea las instrucciones de instalación al completo antes de empezar.

⚠ ADVERTENCIA!

Use los guantes.

1. Retire la película externa. Si es necesario, utilice un cúter.

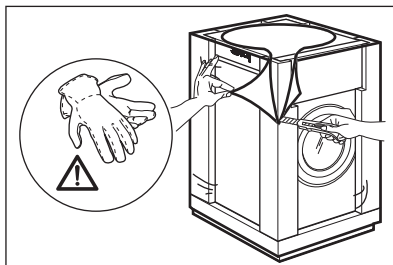

2. Retire la tapa de la caja de cartón y los otros materiales de embalaje.

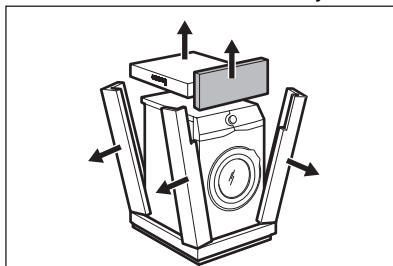

3. Retire la película interna.

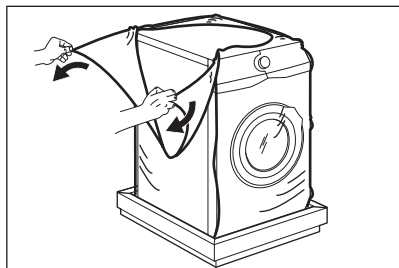

4. Abra la puerta y retire la pieza de la junta de la puerta y todos los elementos del tambor.

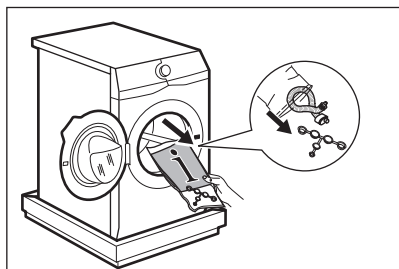

5. Apoye con cuidado el aparato sobre el lado posterior.
6. Extienda el material de embalaje frontal en el suelo debajo del aparato.



Asegúrese de no dañar las mangueras.

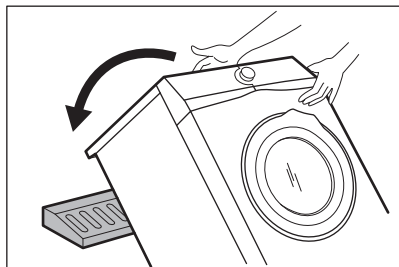

7. Retire la protección de la parte inferior.

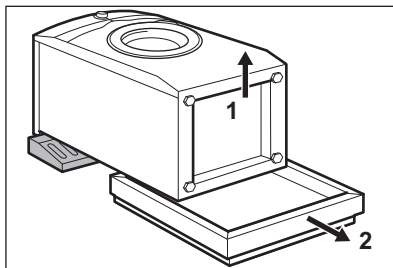

8. Tire hacia arriba del aparato en posición vertical.

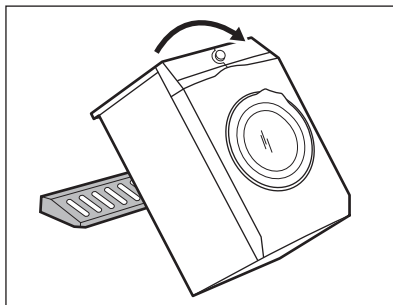

9. Retire el cable de alimentación y el tubo de desagüe de los soportes de los tubos.



Es posible ver agua que cae de la manguera de desagüe. Esto se debe a la prueba con agua del aparato en la fábrica.

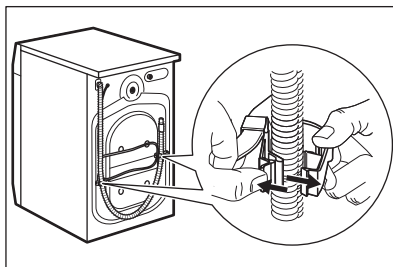

10. Retire los tres pernos.

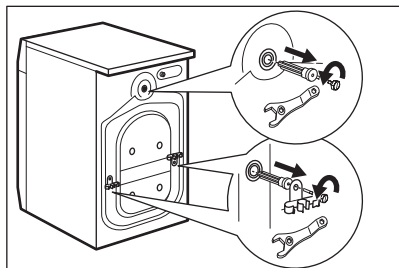

11. Extraiga los separadores de plástico.
12. Coloque los tapones de plástico que encontrará en la bolsa del manual del usuario en los orificios.

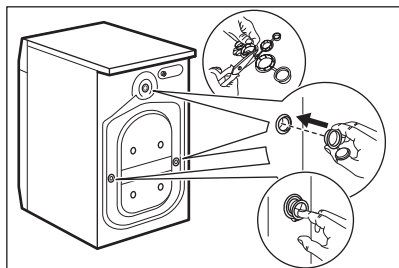

Se recomienda guardar el embalaje y los pernos de transporte para cualquier desplazamiento del aparato.



Los accesorios suministrados con el aparato pueden variar según el modelo.

5.2 Situación y nivelado

1. Instale el aparato en el suelo sobre una superficie plana y rígida.



Asegúrese de que las alfombras no impiden la circulación del aire por debajo del aparato.

Asegúrese de que el aparato no toca la pared ni otros armarios.

2. Afloje o apriete las patas para ajustar el nivel.

ADVERTENCIA!

No coloque cartón, madera ni materiales similares debajo de las patas del aparato para ajustar el nivel.

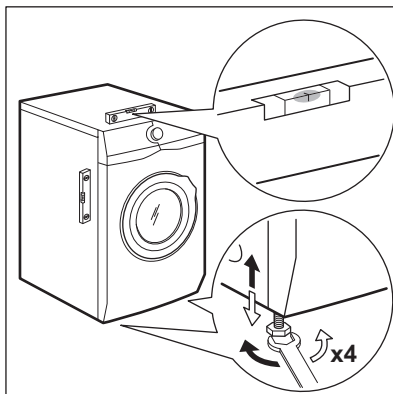

El aparato debe estar nivelado y estable.



Un ajuste correcto del nivel del aparato evita vibraciones, ruidos y el movimiento del aparato cuando está funcionando.



Cuando el aparato se instala en un zócalo, utilice el accesorio descrito en el capítulo "Accesorios". Lea atentamente las instrucciones que se suministran con aparato y con el accesorio.

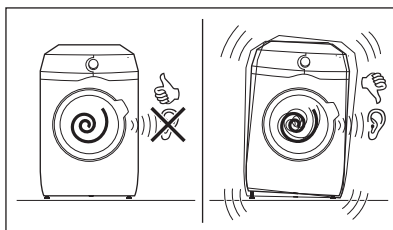

5.3 Kit de la placa de fijación

Si instala el aparato en un suelo de madera, asegúrelo en la placa de fijación. Esta pieza de repuesto está disponible en la tienda web o en un distribuidor autorizado.

Lea atentamente las instrucciones que se suministran con el accesorio.

5.4 Tubo de entrada

1. Conecta la manguera de entrada de agua a la parte posterior del aparato si fuera necesario. Por lo general, ya viene instalado de fábrica.

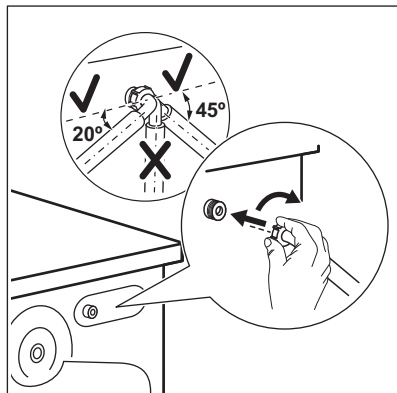

2. Colóquela hacia la izquierda o la derecha en función de la posición de la toma de agua. Asegúrate de que la manguera de entrada no esté en posición vertical.
3. Si fuera necesario, afloja la tuerca anular para ajustarla en la posición correcta
4. Conecta la manguera de entrada de agua a una toma de agua fría con rosca de 3/4".

⚠ ADVERTENCIA!

Para reducir la fuerza lateral, mantenga una sección recta mínima de 200 mm de manguera por debajo de la conexión del grifo

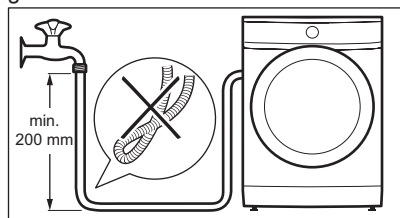

Algunos modelos pueden contener una manguera de entrada con un dispositivo de bloqueo de agua. Evita las fugas de agua en la manguera debido a su envejecimiento

natural. El sector de la ventana muestra este fallo A. Si esto ocurre, cierre el grifo y póngase en contacto con un centro de servicio autorizado para informarse de cómo sustituir la manguera.

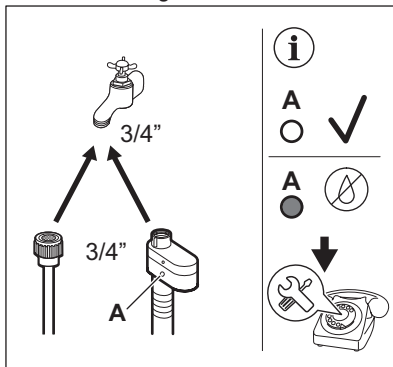

⚠ ADVERTENCIA!

El agua de entrada no debe superar los 25 °C.

⚠ PRECAUCIÓN!

Asegúrate de que no haya fugas en los acoplamientos.



No utilices ninguna manguera de extensión si la manguera de entrada es demasiado corta. Póngase en contacto con el servicio técnico para obtener información sobre cómo cambiar la manguera de entrada.

5.5 Dispositivo antifuga

El tubo de entrada tiene un dispositivo antifuga. Este dispositivo evita las fugas de agua del tubo por el desgaste normal.

El sector rojo de la ventana «A» muestra este fallo.

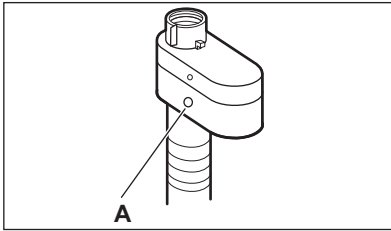

Si esto ocurre, cierre el grifo de agua y póngase en contacto con el servicio técnico para cambiar el tubo.

5.6 Desagüe

La manguera de desagüe debe colocarse a una altura mínima de 60 cm y máxima de 100 cm con respecto al piso.



Puede alargar la manguera de desagüe hasta un máximo de 400 cm. Póngase en contacto con el servicio técnico autorizado para comprar el otro tubo de desagüe y la extensión.

Es posible conectar la manguera de desagüe de diferentes formas:

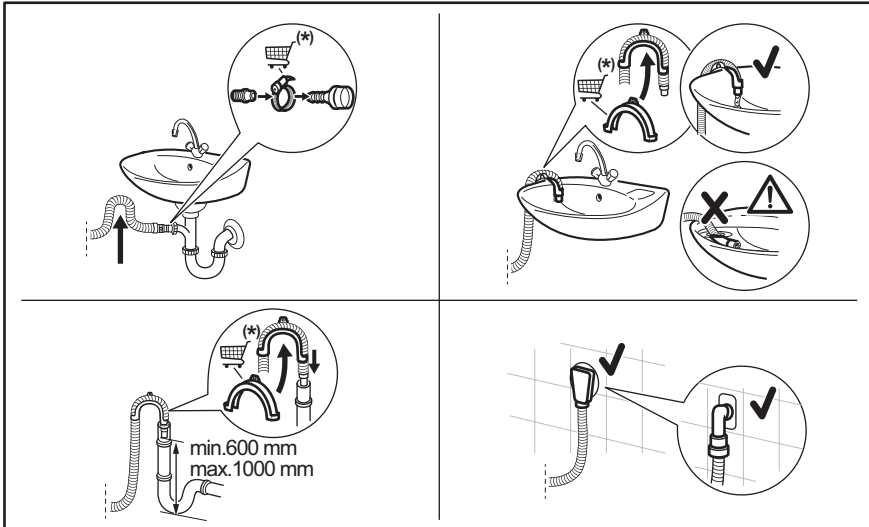

(*) Sujeto a cambios sin previo aviso.

- Conecte la manguera de desagüe al sumidero y asegúrela con una abrazadera.
- Coloque directamente la manguera en un tubo de desagüe integrado en la pared de la habitación y apriétela con una brida.
- Sin la guía de plástico de la manguera, a un desagüe de fregadero: ponga la manguera de desagüe en el sumidero y sujétela con una pinza.
- A un tubo vertical con orificio de ventilación: introduzca directamente en un tubo de desagüe o un tubo vertical.
- La manguera de desagüe puede doblarse en forma de U y colocarse alrededor de la

guía de plástico. En el borde de un fregadero: fije la guía al grifo de agua o a la pared.



Asegúrese de que la manguera de desagüe realiza un bucle para evitar que las partículas entren en el aparato desde el fregadero.



Asegúrese de que la guía de plástico no se mueve cuando el aparato descarga y que el extremo del tubo de desagüe no esté sumergido en el agua. Puede que vuelva agua sucia al aparato. Compre accesorios en un proveedor autorizado.



El extremo de la manguera de desagüe siempre debe estar ventilado; es decir, el diámetro interno del tubo de desagüe (mín. 38 mm - mín. 1,5") debe ser mayor que el diámetro externo de la manguera de desagüe.

5.7 Conexión eléctrica

Conecte el enchufe principal a la toma de corriente principal cuando haya terminado la instalación.

La placa de características y el capítulo 'Datos técnicos' indican los valores eléctricos necesarios. Asegúrese de que son compatibles con la fuente de alimentación de la red.

Asegúrese de que la instalación eléctrica de su hogar puede soportar la carga máxima

necesaria, teniendo también en cuenta los demás aparatos que puedan estar utilizándose.

Conecte el aparato a una toma de corriente con toma de tierra.

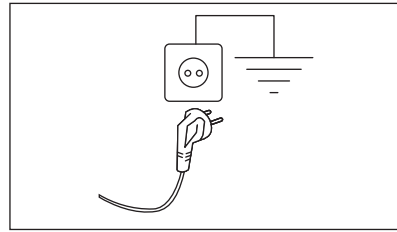

El cable de suministro eléctrico debe quedar en una posición fácilmente accesible una vez instalada la máquina

Para cualquier trabajo eléctrico necesario para la instalación de este aparato, póngase en contacto con nuestro Centro de servicio técnico autorizado.

El fabricante se exime de toda responsabilidad por los daños o las lesiones que puedan producirse si no se respetan las precauciones de seguridad anteriores.

6. PANEL DE CONTROL

6.1 Descripción del panel de control

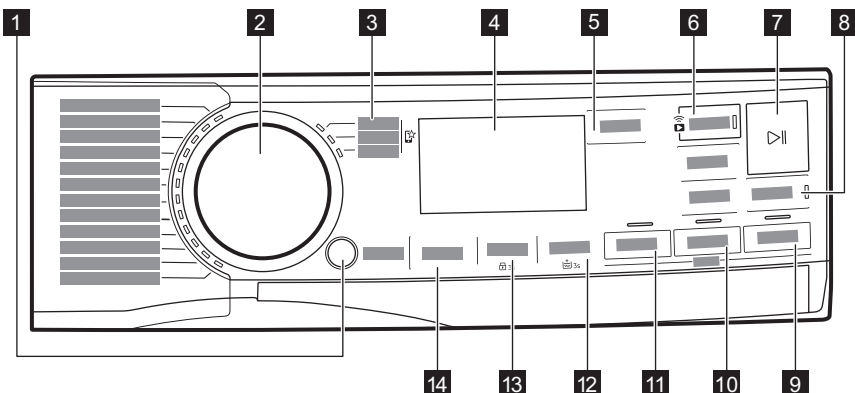



Las opciones no se pueden seleccionar en todos los programas de lavado. Comprueba la compatibilidad entre las opciones y los programas de lavado en la sección «Compatibilidad de opciones con programas» del capítulo «Programas». Una opción puede excluir otra; en este caso, el aparato no permite programar a la vez las opciones incompatibles.

Asegúrese de que la pantalla y los botones táctiles están siempre limpios y secos.

- 1** On/Off pulsador
- 2** Selector de programas
- 3** Programas favoritos
- 4** Pantalla
- 5** PODS® botón táctil
- 6** Botón táctil Terminar en y botón táctil Inicio Remoto
- 7** Inicio/Pausa botón táctil
- 8** Extra Rápido botón táctil
- 9** Botón táctil de modo Vapor
- 10** Modo Secado y botones táctiles Tiempo de Secado y Auto Dry
- 11** Botón táctil de modo Lavar
- 12** Botón táctil Manchas/Prelavado y opción de aclarado extra permanente 3s
- 13** Centrifugado botón táctil y opción de bloqueo de seguridad permanente para niños 3s
- 14** Temperatura botón táctil

6.2 Pantalla

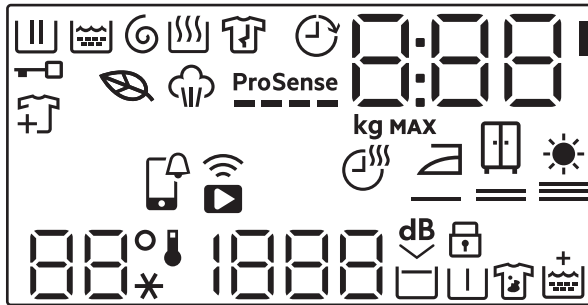

Indicador de la fase de lavado. Parpadea durante la fase de prelavado y lavado.



Indicador de fase de aclarado. Parpadea durante la fase de aclarado.



Indicador de las fases de centrifugado y desagüe. Parpadea durante la fase de centrifugado y desagüe.



Indicador de fase de secado.











Indicador de fase de vapor.



Indicador de fase antiarrugas (disponible solo a través de la aplicación).

	Indicador de puerta bloqueada.
	Indicador 'Añadir prendas': se enciende cuando se inicia el programa y el usuario puede pausar el aparato y añadir más ropa.
	El icono de la hoja se enciende para indicar cuándo los ciclos y las opciones seleccionadas van asociados a bajo consumo de energía.
	Indicador Terminar en.
ProSense 	Indicador ProSense.
	APP notificación para comprobar.
	Indicador de conexión remota. Indicador de conexión Wi-Fi.
	El indicador digital puede mostrar: <ul style="list-style-type: none"> • Duración del programa (por ejemplo, 2:40, fase de secado y/o lavado). <div style="border: 1px solid black; padding: 5px; margin: 5px 0;"> <p> El tiempo que se muestra cuando se ajusta el programa no puede corresponderse con la duración efectiva y cambiar después de la fase ProSense.</p> </div> <ul style="list-style-type: none"> • Carga máxima. • Termine a tiempo (p. ej., 30' o 2h). • Fin de ciclo (). • Código de advertencia (por ejemplo, E20). • El LED junto al área de dígitos está encendido cuando el PODS® está activo (). • Al trabajar con la APP: APP AP (punto de acceso), UPd (actualización). Por favor, consulte el capítulo "Wi-Fi - Configuración de la conectividad".
	Indicador de carga máxima. El valor se muestra durante tres segundos tras la selección del programa, alternado con la duración del ciclo.
MAX	Indicador de colada máxima. Parpadea si la cantidad de colada supera la carga declarada.
	Indicador de tiempo de secado.
	Indicador de secado con plancha.
	Indicador de secado para armario.
	Indicador de secado extra.

	La zona de Temperatura: Indicador de temperatura Indicador de agua fría
	La zona de Centrifugado: Indicador de velocidad de centrifugado Indicador de no centrifugado. La fase de centrifugado está apagada.
	Indicador de Extrasilencio.
	Indicador de agua en la cuba.
	Indicador de bloqueo de seguridad para niños.
	Indicador de prelavado.
	Indicador de manchas.
	Indicador Aclarado Extra.

7. MANDO Y BOTONES

7.1 On/Off

Pulse este botón durante unos segundos para encender o apagar el aparato. Se emiten dos tonos diferentes cuando se enciende o apaga el aparato.

Como la función de espera apaga automáticamente el aparato para reducir el consumo de energía en algunos casos, es posible que deba encender de nuevo el aparato.

Para obtener más información, consulte el apartado sobre la espera en el capítulo Uso diario.

7.2 Selector de programas

Al girar el selector de programas, es posible seleccionar el programa deseado.

7.3 Programas favoritos

Estas posiciones del selector están disponibles después de que el aparato se haya conectado al wifi.

Los programas favoritos se pueden ajustar y guardar a través de la aplicación, eligiendo solo entre los disponibles, que se dividen en las tres categorías indicadas en el panel de control.

Una vez ajustados los programas favoritos, puede seleccionar uno a través de la app o girando el selector de programas a la posición correspondiente: se enciende el LED correspondiente y la información en la pantalla se actualiza en consecuencia.



Los programas favoritos se pueden cancelar mediante el comando de la app relacionado o pulsando la combinación de teclas Factory Default.

7.4 Introducción



Las opciones/funciones no se pueden seleccionar en todos los programas de lavado. Consulte la compatibilidad entre opciones/funciones y programas de lavado en el capítulo "Tabla de programas". Una opción/función puede excluir otra; en este caso, el aparato no permite ajustar las opciones/funciones incompatibles juntas.

Asegúrese de que la pantalla y las teclas táctiles están siempre limpias y secas.

7.5 PODS®

Toque este botón para activar o desactivar la opción PODS®.

Cuando se activa, el indicador correspondiente se enciende.

Siga las recomendaciones de dosificación y almacenamiento del fabricante de los receptáculos.

Coloque un máximo de dos pastillas o detergentes monodosis en el compartimento PODS® del depósito dosificador de detergente.

La opción permanece activa también durante los ciclos siguientes hasta que se desactiva y se puede seleccionar con el programa ajustado.

7.6 Terminar en



Ajuste esta opción como la última después del programa y otras opciones seleccionadas; de lo contrario, se puede cancelar si cambia algún ajuste.

Esta opción permite elegir el tiempo durante el cual debe finalizar un programa. El final del programa se puede posponer una hora cada vez que se toca un botón hasta un máximo de 24 horas.

La pantalla muestra la duración normal del programa alternativamente con la hora de finalización del programa ajustada (expresada en horas 0 h). El tiempo mínimo seleccionable corresponde a la hora redondeada de la duración máxima de un programa (p. ej., si la duración del ciclo dura 3:15 horas, el tiempo mínimo seleccionable será de 4 h).

Después del inicio del programa, la puerta está bloqueada y el aparato inicia la fase ProSense. Cuando finaliza la estimación de carga, en la pantalla parpadea el icono de la fase en marcha y el dígito de tiempo cuenta atrás en pasos de una hora y en pasos de 1 minuto durante la última hora.

Inicio diferido

Para activarlo:

1. Toque el botón Terminar en . El indicador remoto empieza a parpadear.
2. Toque el botón Inicio/Pausa en un **intervalo de 3 segundos** para confirmarlo. El icono aparece constantemente en la pantalla y la puerta está bloqueada.



Si ajusta un programa a través de la app y no coincide con la posición del mando, el texto aparece alternando con la duración del programa.

El inicio diferido se puede desactivar de diferentes maneras:

- **antes** de que comience el ciclo: toque este botón y pulse a continuación el botón Inicio/Pausa en un **intervalo de 3 segundos**: la puerta se desbloquea;
- **después** de que comience el ciclo: toque el botón Inicio/Pausa ; la puerta se desbloquea y toque entonces ese botón;
- apague y encienda el aparato;
- al final del ciclo, cuando la puerta se desbloquea.

7.7 Inicio diferido

Al tocar rápidamente este botón, se activa la función de inicio diferido, que permite iniciar, pausar y detener el aparato de forma remota.

El LED correspondiente se enciende y el icono correspondiente aparece en la pantalla.



Si ajusta un programa a través de la app y no coincide con la posición del mando, el texto aparece alternando con la duración del programa.

Mantenga pulsado este botón durante más tiempo para proporcionar otras dos funciones:

- Manténgalo pulsado durante 3 segundos siempre que suene un clic: el wifi está encendido y apagado.

- Manténgalo pulsado durante 10 segundos siempre que suene un pitido doble y  aparezca en la pantalla: para restablecer las credenciales de red.

7.8 Inicio/Pausa

Toque este botón Inicio/Pausa  para arrancar, pausar o interrumpir el programa en curso.

7.9 Extra Rápido

Con esta opción podrá reducir la duración del programa.

- Si su ropa tiene una suciedad normal o leve, se recomienda acortar el programa de lavado. Toque este botón **una vez** para reducir la duración.
- En caso de una carga menor, toque este botón **dos veces** para ajustar un programa rápido adicional. En este caso, la temperatura de 95 °C no se puede seleccionar.

El LED del botón está encendido y la pantalla muestra la duración del programa establecida.





Esta opción también se puede usar para acortar la duración del modo de vapor.

7.10 Temperatura

Cuando seleccione un programa de lavado, el aparato propondrá automáticamente una temperatura por defecto.

Toque este botón varias veces hasta que aparezca la temperatura deseada en pantalla.

Cuando la pantalla muestra los indicadores  y , el aparato no calienta el agua.

7.11 Centrifugado

Cuando se ajusta un programa, el aparato selecciona automáticamente la velocidad de centrifugado por defecto.

Toque este botón repetidamente para:

- **Cambiar la velocidad de centrifugado.**



La pantalla muestra únicamente las velocidades de centrifugado disponibles para el programa seleccionado.

- **Activar la opción Agua en cuba.**
El agua del último aclarado no se desagua para que los tejidos no se arruguen. El programa de lavado finaliza con el agua en el tambor y la fase de centrifugado final no se lleva a cabo.

La pantalla muestra el indicador .

El tambor gira regularmente para reducir las arrugas.

La puerta permanece bloqueada. El tambor gira regularmente para reducir las arrugas. Debe vaciar el agua para desbloquear la puerta.

Toque el Inicio/Pausa botón : el aparato realiza la fase de centrifugado y desagua.

- **Activar la opción Extra Silencio.**
Todas las fases de centrifugado (centrifugado intermedio y final) se suprimen y el programa finaliza con agua en el tambor. Esto ayuda a reducir las arrugas. El programa es muy silencioso, por lo que es idóneo para el uso nocturno, cuando puede aprovechar tarifas eléctricas más económicas. En algunos programas, los aclarados se realizan con más agua.

La pantalla muestra el indicador .

La puerta permanece bloqueada. El tambor gira regularmente para reducir las arrugas. Debe vaciar el agua para desbloquear la puerta.

Toque el botón Inicio/Pausa: el aparato realiza solo la fase de desagüe.

- **Sin centrifugado - - -.**
Ajuste esta opción para desactivar todas las fases de centrifugado. La pantalla muestra el indicador . El aparato realiza únicamente la fase de desagüe del programa de lavado seleccionado. Ajuste esta opción para tejidos muy delicados. La fase de aclarado utiliza más agua para algunos programas de lavado





El aparato vacía el agua automáticamente después de unas 18 horas.

7.12 Manchas/Prelavado

Pulse repetidamente este botón para activar una de las dos opciones.

El indicador correspondiente aparece en la pantalla.

- **Manchas Difíciles** 

Seleccione esta opción para añadir una fase antimanchas a un programa para tratar con quitamanchas la ropa muy sucia o con manchas.
Vierta el quitamanchas en el compartimento . El quitamanchas se añadirá en la fase correspondiente del programa de lavado.



Esta opción no está disponible con temperatura inferior a 40 °C.

- **Prelavado** 

Usa esta opción para añadir una fase de prelavado a 30 °C antes de la fase de lavado.
Se recomienda usar esta opción en caso de ropa muy sucia, especialmente si contiene arena, polvo, barro y otras partículas sólidas.



Las opciones pueden aumentar la duración del programa.



Estas dos opciones no se pueden seleccionar a la vez.

7.13 Modo Lavar

Cuando el aparato está encendido, el LED de este botón se enciende para indicar que se realizará un ciclo de lavado.



Si pulsa este botón cuando el modo de secado o vapor está activo, el ciclo vuelve al modo de sólo lavado. Podrá cancelar de esta forma el modo de secado y vapor durante la programación o el modo de secado si pausa el ciclo antes de que comience la fase de secado.

7.14 Modo Secado

Pulse este botón **una vez** para añadir una fase de secado al final de la fase de lavado. Se encienden ambas luces LED Lavar y Secado .

Pulse este botón **dos veces** para realizar una fase de secado solamente. Sólo el Secado está encendido.



Para volver al modo de sólo lavado, pulse Lavar durante la programación o cuando detenga el ciclo antes de que comience la fase de secado.

7.15 Tiempo de Secado

En el programa en el que se puede seleccionar, toque este botón para ajustar el tiempo que se adapte a los tejidos que tiene que secar (consulte la tabla "Secado temporizado"). La pantalla muestra el valor ajustado.

El modo de secado ya debe estar ajustado.

Cada toque de botón aumenta el valor de tiempo en 5 minutos.





No se pueden ajustar todos los valores de tiempo para diferentes tipos de tejidos.

7.16 Auto Dry

Active primero el modo de secado con el botón correspondiente y, a continuación, toque este botón para ajustar uno de los 3 niveles de secado automático propuestos por el aparato.

En la pantalla se enciende el indicador de secado correspondiente:

-  = ≡ **Seco plancha:** colada para planchar.
-  = ≡ **Seco armario:** colada para guardar.
-  = ≡ **Extra Seco:** colada para secar totalmente.



No se pueden ajustar todos los niveles automáticos para cada tipo de tejido.

7.17 Modo Vapor

El modo Vapor se puede utilizar para reducir las arrugas y los olores de las prendas (como algodón, sintéticos, tejidos mixtos, y también lanas y prendas delicadas) que solo necesitan airearse, y hacerlo en solo 25 o 30 minutos (según el programa) evitando el lavado.

Las fibras del tejido se relajan y después el planchado es muy fácil. Una vez finalizado el ciclo, saque rápidamente las prendas del tambor. La carga máxima recomendada es de 1 kg.

El indicador  parpadea en la pantalla durante la fase de vapor.

La duración del ciclo se puede reducir hasta 15 minutos mediante la opción Extra Rápido.

NO establezca este modo con el siguiente tipo de artículos:

- Prendas no aptas para secarse en secadora de tambor.
- Artículos con la etiqueta “Limpieza en seco”.



No utilice ningún detergente. El modo Vapor no elimina olores especialmente intensos y no realiza ningún ciclo higiénico. Después del tratamiento con vapor, las prendas pueden estar húmedas. Cuelgue las prendas durante unos minutos.

La fragancia (AEG Steam Fragrance)

El programa AEG Steam Fragrance permite airear incluso prendas delicadas, eliminando arrugas y aportando frescura con una suave fragancia desarrollada exclusivamente por **AEG**. Al airear las prendas con vapor, en lugar de realizar ciclos de lavado completos, mantendrá las prendas con un aspecto y una sensación de nuevas durante más tiempo. Incluso puede utilizar la fragancia de forma segura con los programas Cashmere y Steam (si están disponibles) para tejidos delicados como la cachemira y la lana. Al introducir cargas más pequeñas, reduzca la dosis de la fragancia y la duración del ciclo: su ropa recuperará la sensación de “recién lavada” en solo quince minutos.

Lea atentamente las instrucciones suministradas con la fragancia.

NO HACER:

- Secar en secadora de tambor prendas tratadas con la fragancia. Sus beneficios se evaporarían.
- Usar la fragancia con fines distintos de los aquí descritos.
- Usar la fragancia con prendas nuevas. Las prendas nuevas pueden contener residuos de los productos de acabado, que son incompatibles.



La fragancia está disponible en la tienda de la web **AEG** o en un distribuidor autorizado.

8. AJUSTES

8.1 Introducción



Al pulsar una combinación de teclas, **no incline** los dedos hacia abajo. Los sensores de las teclas inferiores son sensibles y pueden interferir con su elección.

8.2 Señales acústicas

Este aparato dispone de diferentes señales acústicas que funcionan cuando:

- Se activa el aparato (tono corto especial).
- Se desactiva el aparato (tono corto especial).
- Se pulsan los botones (sonido de clic).
- Se hace una selección incorrecta (3 sonidos cortos).
- El programa finaliza (secuencia de sonidos durante unos 2 minutos).
- El aparato tiene una avería (secuencia de sonidos cortos durante unos 5 minutos).
- Cuando se detecta una sobrecarga de ropa durante la fase ProSense (se reproduce un sonido doble).

Para **activar/desactivar** esta opción, mantenga pulsado el botón Secado hasta que suene un pitido o un pitido doble.



Si desactiva esta función, las señales acústicas dejarán de reproducirse al final del programa únicamente.

8.3 Bloqueo de seguridad

Con esta opción, puede evitar que los niños jueguen con el panel de control.

Para **activar o desactivar** esta opción, mantenga presionado el botón Centrifugado hasta que se encienda o apague en la pantalla.

El aparato utiliza esta opción por defecto después de apagarlo.

8.4 Aclarado extra permanente 3s

Con esta opción puede activar de forma permanente un aclarado extra cuando configure un nuevo programa.

Para **activar/desactivar** esta opción, mantenga pulsado el botón Manchas/Prelavado durante 3 segundos hasta que el indicador se encienda/apague en la pantalla.

Cuando se activa, el aparato utiliza esta opción de forma predeterminada después de encenderla o cambiar/restablecer el programa.



Esta opción aumenta la duración del programa.

9. ANTES DEL PRIMER USO



Durante la instalación o antes del primer uso, es posible que observe agua en el aparato. Es agua residual que ha quedado en el aparato después de la prueba de funcionamiento de fábrica para garantizar que se entregue al cliente en perfectas condiciones de funcionamiento y no haya problemas.

1. Asegúrese de que se han quitado todos los pasadores de transporte del aparato.
2. Asegúrese de que hay suministro eléctrico y de que el grifo de agua está abierto.
3. Vierta 2 litros de agua en el compartimento de detergente marcado con .

De esta manera, se activa el sistema de desagüe.

4. Vierta una pequeña cantidad de detergente en el compartimento marcado con .
5. Ajuste e inicie un programa para algodón a la temperatura más alta sin colada en el tambor.

Así se eliminará toda la posible suciedad que haya en el tambor y la cuba.

10. PROGRAMAS

10.1 Aplicación App y programas ocultos adicionales

La aplicación App le ofrece **una amplia selección de programas ocultos adicionales**. Conecte el aparato a App y podrá escoger el programa que más se adapte a sus necesidades.

También puede memorizar cualquiera de los ciclos ocultos en las posiciones de programa favorito

. Para seleccionar el programa directamente desde el aparato, consulte el apartado "Programas favoritos" del capítulo "Mando y botones".







Los nombres de los programas están sujetos a cambios en función de los requisitos del mercado sin previo aviso.

En la aplicación, encontrará una descripción completa de cada programa.

Sports	Ropa de cama	Ropa de bebé	Plancha fácil
Entreno Diario	Edredón	Tela Vaquera	Vapor Antialergia
Plumas	Toallas	Lino	Express
Fútbol/Rugby	Pelo de Mascota	Camisas	
Esquí-Montaña		Vapor Cachemira	
Zapatillas de Running			

10.2 Tabla de programas

Programa Temperatura por defecto Rango de temperatura	Velocidad de centrifugado de referencia Rango de velocidades de centrifugado	Carga máxima	Descripción del programa
Eco 40-60 (modo de solo lavado) _1) 2)	1600 rpm 1600 rpm - 400 rpm	11.0 kg	Algodón blanco y algodón de colores que no destiñen. Prendas con suciedad normal.
Eco 40-60 + Nivel seco armario (modo de lavado y secado) _3) 2)	1600 rpm 1600 rpm - 400 rpm	7 kg	

Programa Temperatura por defecto Rango de temperatura	Velocidad de centrifugado de referencia Rango de velocidades de centrifugado	Carga máxima	Descripción del programa
Eco 40-60 + Nivel seco armario (modo de solo secado)	-	7 kg	Algodón blanco y algodón de colores que no destiñen.
Algodón 40 °C 95 °C - Frío	1600 rpm 1600 rpm - 400 rpm	11.0 kg	Algodón blanco y de color. Prendas con suciedad normal, muy sucias o poco sucias.
Sintéticos 30 °C 60 °C - Frío	1200 rpm 1200 rpm - 400 rpm	5.0 kg	Prendas sintéticas o de tejido mixto. Prendas con suciedad normal.
Delicados 30 °C 40 °C - Frío	1200 rpm 1200 rpm - 400 rpm	2.0 kg	Tejidos delicados como acrílicos, viscosa y mixtos que requieren un lavado más suave. Prendas con suciedad normal o poco sucias.
 Lana/A mano 40 °C 40 °C - Frío	1200 rpm 1200 rpm - 400 rpm	2.0 kg	Lana lavable a máquina, lana lavable a mano y otros tejidos con el símbolo "lavado a mano" ⁴⁾ .
 Outdoor 30 °C 40 °C - Frío			<div style="border: 1px solid black; padding: 5px; margin-bottom: 10px;"> <p> No utilice suavizante y asegúrese de que no haya restos de suavizante en el dosificador de detergente.</p> </div> <p>Prendas de exterior, técnicas, tejidos deportivos, chaquetas impermeables y transpirables, chaquetas con forro extraíble o aislamiento interno.</p> <div style="border: 1px solid black; padding: 5px;"> <p> Al realizar un programa de lavado y secado combinados, la fase de secado también actúa como restauración de la impermeabilidad. Asegúrese de que la etiqueta de la prenda admite secado en secadora.</p> </div>
	1200 rpm 1200 rpm - 400 rpm	2.0 kg	

Programa Temperatura por defecto Rango de temperatura	Velocidad de centrifugado de referencia Rango de velocidades de centrifugado	Carga máxima	Descripción del programa
Limpieza Máquina 60 °C	1200 rpm 1200 rpm - 400 rpm	-	<p>Ciclo de mantenimiento con agua caliente para limpiar y refrescar el tambor y eliminar residuos que pudiesen producir olores. Antes de realizar este ciclo, retira todas las prendas del tambor. En el compartimento de la fase de lavado del dispensador de detergente, coloca la lengüeta del compartimento hacia arriba. Vierta una taza de lejía o de limpiador para lavadoras en el compartimento de la fase de lavado del dispensador de detergente. NO utilice ambos juntos.⁵⁾</p> <p>Si ajusta el modo Secado con este programa, el aparato realizará un ciclo para eliminar las pelusas dentro del tambor.</p>
Camisas 20'-Lava +Seca 60' 30 °C 40 °C - 30 °C	1200 rpm	1.0 kg	<p>Programa para tratar una carga de hasta 1 kg de camisas sintéticas mixtas solo en 20 minutos. Añada una fase de secado para tener un tratamiento completo de lavado y secado en 60 minutos.</p>
MixLoad 30 °C 60 °C - 30 °C	1600 rpm 1600 rpm - 400 rpm	8.0 kg	<p>Algodón y mezcla de tejidos sintéticos. Ideal para lavar la carga diaria en poco tiempo, para un mejor cuidado de la ropa y una buena limpieza a 30 °C.</p>
 Higienizar 60 °C	1600 rpm 1600 rpm rpm - 400 rpm	11.0 kg	<p>Prendas de algodón blanco. Este programa de lavado de alto rendimiento combinado con vapor elimina más del 99,99 % de bacterias y virus.⁶⁾ manteniendo la temperatura por encima de 60 °C durante toda la fase de lavado; con una acción adicional en las fibras gracias a la fase de vapor, una fase de aclarado garantiza una adecuada eliminación de detergente y de microorganismos. Este programa también garantiza una reducción adecuada de polen y alérgenos.</p>
Aclarado	1600 rpm 1600 rpm rpm - 400 rpm	11.0 kg	<p>Para aclarar y centrifugar la colada. Todos los tejidos, excepto lana y tejidos muy delicados. Reduce la velocidad de centrifugado de acuerdo con el tipo de colada.</p>

Programa Temperatura por defecto Rango de temperatura	Velocidad de centrifugado de referencia Rango de velocidades de centrifugado	Carga máxima	Descripción del programa
Centrifugar \ Drenar	1600 rpm 1600 rpm rpm - 400 rpm	11.0 kg	Para centrifugar la colada y drenar el agua del tambor. Todos los tejidos, excepto lana y tejidos delicados.

1) Según el Reglamento de la Comisión UE 2019/2023. Este programa a temperatura y velocidad de centrifugado predeterminadas, en el modo de solo lavado, con una capacidad nominal de 11.0 kg, es capaz de limpiar ropa de algodón normalmente sucia declarada lavable a 40 °C o 60 °C, junta en el mismo ciclo.



La temperatura alcanzada en la colada, la duración del programa y otros datos se encuentran en el capítulo "Valores de consumo".

Los programas más eficientes en términos de consumo de energía son generalmente aquellos que funcionan a temperaturas más bajas y con mayor duración.

2) La temperatura de este programa no se indica ni es visible, pues se ajusta automáticamente.

3) Según el Reglamento de la Comisión UE 2019/2023. Este programa a temperatura y velocidad de centrifugado predeterminadas, en modo de lavado y secado, con capacidad nominal de 7 kg y con nivel Seco armario, realiza el ciclo de lavado y secado capaz de limpiar la ropa de algodón normalmente sucia declarada lavable a 40 °C o 60 °C, conjuntamente en el mismo ciclo y, después de la fase de secado, la ropa puede guardarse inmediatamente en un armario.

4) Durante este ciclo el tambor gira lentamente para asegurar un lavado delicado. Tal vez parezca que el tambor no gira o que no lo hace apropiadamente, pero esto es normal para este programa.

5) Después de limpiar el tambor, realiza un ciclo de aclarado con el tambor vacío y sin detergente para eliminar cualquier resto de lejía.

6) Probado para Staphylococcus aureus, Enterococcus faecium, Candida albicans, Pseudomonas aeruginosa y bacteriófago MS2 en una prueba externa realizada por Swisstat Testmaterialien AG en 2021 (informe de prueba n.º 202120117)

Compatibilidad de opciones de programas

Programa	Eco 40-60	Algodón	Sintéticos	Delicados	LanaA mano	Outdoor	Limpieza Máquina	Camisas 20' -Lava+Seca 60'	MixLoad	Higienizar	Aclarado	Centrifugar \ Drenar
Opciones												
PODS®	■	■	■	■	■	■	■	■	■	■	■	■
Centrifugado (Reducción del centrifugado)	■	■	■	■	■	■	■	■	■	■	■	■

Programa	Eco 40-60	Algodón	Sintéticos	Delicados	Lana/A mano	Outdoor	Limpieza Máquina	Camisas 20' -Lavar+Seca 60'	MixLoad	Higienizar	Aclarado	Centrifugar \ Drenar
Opciones												
Agua en la cuba	■	■	■	■	■	■			■	■	■	
Extrasilencioso		■	■	■								
Sin centrifugado												■ ¹⁾
Manchas Difíciles ²⁾		■	■							■		
Prelavado		■	■									
Aclarado Extra		■	■	■		■			■	■	■	
Auto Dry	■ ³⁾	■	▲	▲	▲	▲	▲	▲	▲	■		
Tiempo de Secado	■	■	■	■	■	■			■	■		
Extra Rápido ⁴⁾		■	■	■								
Vapor ⁵⁾		■	■	■	■			■	■			
Terminar en	■	■	■	■	■	■	■	■	■	■	■	■

1) Si ajusta la opción Sin centrifugado, el aparato solamente desagua.

2) Esta opción no está disponible con temperatura inferior a 40 °C.

3) No seleccionable con el nivel seco plancha.

4) Si seleccionas la duración más breve, te recomendamos disminuir el volumen de la carga. Es posible cargar el aparato al máximo, pero los resultados de lavado podrían ser menos satisfactorios.

5) La duración de la fase de vapor se puede reducir con el botón Extra Rápido .

▲ = Solo está disponible el modo Seco armario.

Detergentes adecuados para cada programa

Programa	Polvo universal ¹⁾	Líquido universal	Líquido para ropa de color	Lanas delicadas	Especial
Eco 40-60	▲	▲	▲	--	--
Algodón	▲	▲	▲	--	--
Sintéticos	▲	▲	▲	--	--
Delicados	--	--	--	▲	▲
Lana/A mano	--	--	--	▲	▲
Outdoor	--	--	--	▲	▲
Camisas 20' -Lava+Seca 60'	--	▲	▲	--	--
MixLoad	--	▲	▲	--	--
Higienizar	▲	▲	--	--	▲

1) A una temperatura superior a 60 °C se recomienda el uso de detergente en polvo.

▲ = Recomendado

-- = No recomendado

10.3 Woolmark Premium Wool Care - Azul



- El ciclo de lavado de prendas de lana de esta lavadora ha sido probado y



homologado por The Woolmark Company para el lavado de ropa con la indicación "Lavar a mano" en la etiqueta, siempre que los productos se laven de acuerdo con las instrucciones de dicha etiqueta y las anunciadas por el fabricante de esta lavadora. M2305.

- El ciclo de secado de lana de esta máquina ha sido ensayado y aprobado por The Woolmark Company. El ciclo es adecuado para el secado de prendas de lana con la etiqueta "lavar a mano", siempre que la ropa se lave en un ciclo de lavado a mano aprobado por Woolmark y el secado se realice siguiendo las instrucciones del fabricante de esta lavadora. M2412.

10.4 Secado automático

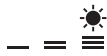

Los tiempos de ciclo iniciales para programas con la opción Auto Dry son solo estimativos; el tiempo de secado real puede diferir ligeramente del tiempo indicado.

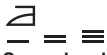
Nivel de secado	Tipo de tejido	Carga
 Extra Seco Para telas de toalla	Algodón y lino (albornoces, toallas de baño, etc.)	hasta 7 kg
	Tela vaquera (prendas de tela vaquera, jeans)	hasta 4 kg
 Seco Armario Para prendas que van a guardarse	Algodón y lino (albornoces, toallas de baño, etc.)	hasta 7 kg
	Tejidos sintéticos y mixtos (jerséis, blusas, ropa interior, ropa de hogar y de cama)	hasta 5 kg
	Tejidos delicados (tejidos acrílicos, viscosa y delicados mixtos)	hasta 2 kg
	Prendas de lana (suéteres de lana)	hasta 1 kg
	Ropa deportiva de exteriores (prendas de exterior, técnicas, tejidos deportivos, chaquetas impermeables y transpirables, chaquetas con forro)	hasta 2 kg
	Tela vaquera (prendas de tela vaquera, jeans)	hasta 4 kg
 Seco plancha Apto para planchado	Algodón y lino (sábanas, manteles, camisas, etc.)	hasta 7 kg

10.5 Secado temporizado

Nivel de secado	Tipo de tejido	Carga (kg)	Velocidad de centrifugado (rpm)	Duración sugerida (min)
Extra Seco Para telas de toalla	Algodón y lino (albornoces, toallas de baño, etc.)	7	1600	230-250
		5	1600	170-180
		3	1600	90-100
	Tela vaquera (prendas de tela vaquera, jeans)	4	1200	160-170
		2	1200	90-110
Seco Armario Para prendas que van a guardarse	Algodón y lino (albornoces, toallas de baño, etc.)	7	1600	220-240

Nivel de secado	Tipo de tejido	Carga (kg) Velocidad de centrifugado (rpm)	Duración su-gerida (min)
		5 1600	160-170
		3 1600	80-90
	Tejidos sintéticos y mixtos (jerséis, blusas, ropa interior, ropa de hogar y de cama)	5 1200	160-180
		3 1200	100-110
	Prendas delicadas (tejidos acrílicos, viscosa y delicados mixtos)	2 1200	120-130
		1 1200	70 - 80
	Lana (suéteres de lana)	1 1200	130-140
	Ropa deportiva de exteriores (prendas de exterior, técnicas, tejidos deportivos, chaquetas impermeables y transpirables, chaquetas con forro)	2 1200	90-100
		1 1200	50-60
	Tela vaquera (prendas de tela vaquera, jeans)	4 1200	150-170
		2 1200	80-100
Seco plancha Apto para planchado	Algodón y lino (sábanas, manteles, camisas, etc.)	7 1600	130-150
		5 1600	100-110
		3 1600	60-70

11. 📶 WI-FI - CONFIGURACIÓN DE CONECTIVIDAD

En este capítulo se describe cómo conectar el dispositivo inteligente a la red Wi-Fi y enlazarlo a dispositivos móviles.

Mediante esta funcionalidad poder recibir notificaciones, supervisar y controlar el aparato desde dispositivos móviles.

La funcionalidad Wi-Fi está desactivada como ajuste por defecto de fábrica.

Para conectar el aparato y disfrutar de todas las características y servicios necesita:

- Red inalámbrica doméstica con conexión a Internet activada.
- Dispositivo móvil conectado a la red inalámbrica.

Parámetros del módulo Wi-Fi

Frecuencia	2.412 - 2.472 GHz para el mercado europeo
Protocolo	IEEE 802.11b/g/n
Potencia máx	<20 dBm
Cifrado	WPA, WPA2, WPA3

11.1 Código QR en la placa de características

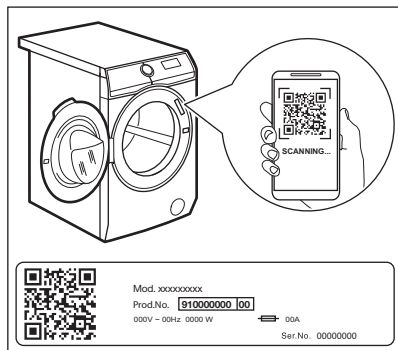

El código QR se puede utilizar de dos maneras:

- Escanee el código QR con la app de cámara integrada para descargar la aplicación desde la App Store en su dispositivo inteligente y siga los pasos necesarios.
- Emparejamiento de su dispositivo inteligente con un dispositivo para simplificar el proceso. Escanee el código QR con nuestra aplicación de escáner de códigos QR incorporada.

11.2 Instalación y configuración de la App



La App permite controlar la colada a través de un dispositivo móvil. Contiene un gran número de programas, características útiles e información sobre el producto perfectamente adaptada al aparato.

A través de la app se pueden seleccionar los programas ya disponibles en el panel de control del aparato, además de desbloquear programas adicionales disponibles solo desde un dispositivo móvil.

Los programas adicionales pueden cambiar con el tiempo junto con nuevas versiones de la app.

Es un cuidado de la ropa personalizado, todo desde tu dispositivo móvil.

Al conectar el aparato a la aplicación, sitúese cerca de él con su dispositivo móvil.

Asegúrese de que su dispositivo móvil esté conectado a la red inalámbrica.

1. Vaya a la App Store en su dispositivo inteligente o escanee el código QR (*consulte el párrafo «Código QR en la placade características»*).
2. Descargue e instale nuestra aplicación.
3. Asegúrese de haber iniciado una conexión Wi-Fi en el aparato. Si no es así, consulte el siguiente apartado 'Configuración de la conexión inalámbrica del aparato'.
4. Inicie la aplicación. Seleccione el país y el idioma e inicie sesión con su correo electrónico y contraseña. Si no dispone aún de cuenta, créela siguiendo las instrucciones indicadas en la App.
5. Siga las instrucciones de la App para registrar y configurar el aparato.

11.3 Configuración de la conexión inalámbrica del aparato

1. Pulse el botón On/Off durante unos segundos para activar el aparato. Espere unos 10 segundos antes de proceder con la configuración inalámbrica.
2. Seleccione un programa girando el selector de programas.

- Mantenga pulsados los botones Terminar en y Auto Dry simultáneamente unos segundos hasta que suene un "clic".

Suelte los botones. **On** aparece en la pantalla durante 5 segundos y el indicador  empieza a parpadear.

El módulo inalámbrico comienza a arrancar.



Asegúrese de que su APP está lista para la conexión.

- Después de unos 10 segundos, aparece **AP (Punto de acceso)** en la pantalla.



El punto de acceso estará abierto unos 5 minutos.

- Configure App en su dispositivo inteligente y siga las instrucciones para conectar el aparato a su red Wi-Fi.
- Si la conectividad está configurada, cuando vuelve la pantalla de información del programa, el indicador  está en la pantalla.

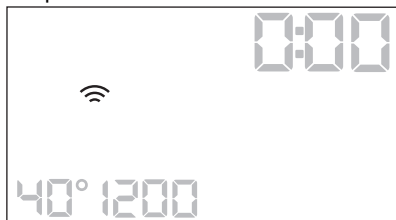

Cada vez que enciende el dispositivo, el dispositivo tarda unos 10 segundos en conectarse a la red automáticamente. Cuando el indicador  deja de parpadear, la conexión está lista.

Para desactivar la conexión inalámbrica, pulse y retenga simultáneamente unos segundos los botones Terminar en y Auto Dry hasta oír la primera señal acústica.

Suelte los botones. **OFF** aparece en la pantalla durante 5 segundos.



Si apaga el dispositivo y lo vuelve a encender, la conexión inalámbrica se apaga automáticamente.

Para eliminar las credenciales inalámbricas, mantenga pulsados los botones Terminar en y Auto Dry durante unos segundos hasta la segunda señal acústica:

--- aparece en la pantalla durante unos segundos.

11.4 Inicio remoto

El inicio remoto le permite iniciar un ciclo en el mando a distancia.



El mando a distancia se activa automáticamente al pulsar el botón Inicio/Pausa  para iniciar el programa, pero también es posible iniciar un programa de lavado de forma remota. Esta función se desactiva cuando la puerta está abierta.

Cuando la App está instalada y se ha efectuado la conexión inalámbrica, puede activar el inicio remoto:

- Toque el botón Inicio Remoto  y el indicador **APP** parpadea en la pantalla durante unos segundos.

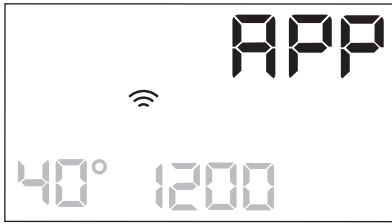

2. Toque el botón Inicio/Pausa para activar el inicio diferido antes de que el indicador **APP** deje de parpadear.

Los indicadores y aparecen en la pantalla resumen de programas y la puerta se bloquea. Ahora es posible iniciar el programa de forma remota.



Cuando se toca el botón Inicio/Pausa después de que el indicador **APP** haya dejado de parpadear, no se activará el inicio diferido, sino que se iniciará el programa seleccionado.

Para quitar el Inicio diferido, pulse el botón Inicio Remoto y confirme pulsando el botón Inicio/Pausa .

11.5 Actualización inalámbrica

La app puede proponer una actualización para su aparato.

La actualización solo se acepta a través de app.

Si se está ejecutando un programa, la app notifica que la actualización comenzará al final del programa.

Durante la actualización, el aparato muestra **UPd** en la pantalla.

No apague o desenchufe el aparato durante la actualización.

El aparato podrá volver a utilizarse al final de la actualización, sin que se notifique que la actualización se ha realizado correctamente.

Si se produce un error, el aparato aparece **E r r** en la pantalla: solo tiene que pulsar cualquier tecla o girar el mando para volver al uso normal.

11.6 Wifi siempre conectado

La función 'Wifi Siempre Conectado' está disponible en la app.

Esta función mantiene el aparato conectado a la red incluso cuando está apagado.

El indicador se enciende y apaga intermitentemente (1 segundo encendido, 5 segundos apagado).

Es posible encender el aparato pulsando el On/Off botón o a través de la app.



La función 'Wifi siempre conectado' puede afectar a su consumo de energía.

12. USO DIARIO



ADVERTENCIA!

Consulte los capítulos sobre seguridad.

12.1 Activación del aparato

1. Enchufe el aparato a la toma de corriente.
2. Abra el grifo.
3. Pulse el botón On/Off durante unos segundos para activar el aparato.

Se emite un breve sonido. El aparato propone automáticamente un programa

predeterminado. Se enciende el indicador relevante.

La pantalla muestra la duración del ciclo, la carga máxima (durante unos segundos), la temperatura por defecto, la velocidad de centrifugado por defecto y los indicadores de las fases que forman el programa.

12.2 Carga de la colada

1. Abra la puerta del aparato.
2. Sacuda las prendas antes de colocarlas en el aparato.

- Coloca la colada en el tambor, una prenda cada vez.
Asegúrese de no poner demasiada colada en el tambor.
- Cierra la puerta firmemente.

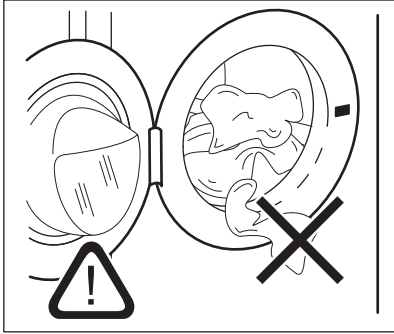

⚠ PRECAUCIÓN!

Asegúrese de que no queden prendas enganchadas entre la junta y la puerta. Existe el riesgo de fugas de agua o daños en la colada.

⚠ PRECAUCIÓN!

El lavado de manchas muy intensas de aceite o grasa puede dañar las piezas de goma de la lavadora.

12.3 Introducción del detergente y los aditivos

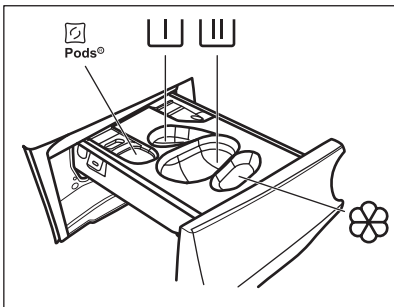

 - Compartimento para cápsulas de detergente (máx. 2 bolsitas). Cuando utilice pastillas de detergente, asegúrese de que la opción Pods® esté activada.

 - Compartimento para la fase de prelavado y un programa de remojo (solo detergente en polvo).

 - Compartimento para la fase de lavado (solo detergente en polvo).



Asegúrese de que la opción Pods® esté desactivada cuando utilice este compartimento.



Si utiliza detergente líquido, recuerde introducir el recipiente para detergente líquido .



- Compartimento para suavizante y otros tratamientos líquidos (suavizante, almidón).

MAX - Siga siempre las instrucciones que encontrará en el envase de los productos de detergente, aunque se recomienda no superar el nivel máximo indicado (**MAX**). Esta cantidad garantizará no obstante los mejores resultados de lavado.



Después de un ciclo de lavado, si fuera necesario, retire los restos de detergente del dosificador.

Siga estos pasos

- Abra el dosificador de detergente.

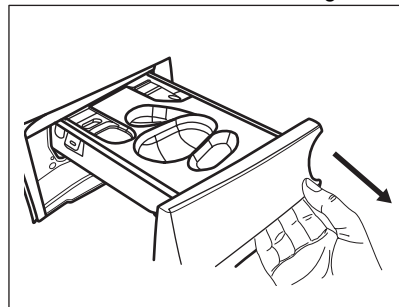

- Si se ha ajustado una fase de prelavado, coloque el detergente en polvo en el compartimento .

3. Para el lavado principal, elija el compartimento adecuado en función del tipo de detergente:

a) Coloque el **detergente en polvo** en el compartimento .

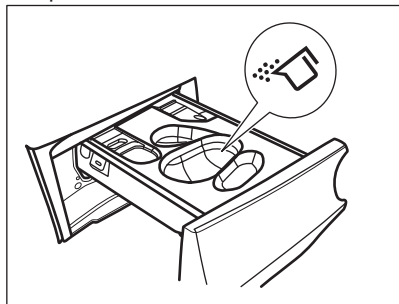

b) Vierta el **detergente líquido** en el mismo compartimento después de insertar el recipiente correspondiente .

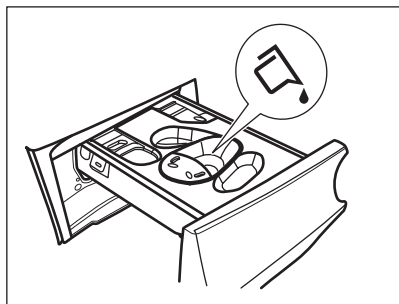
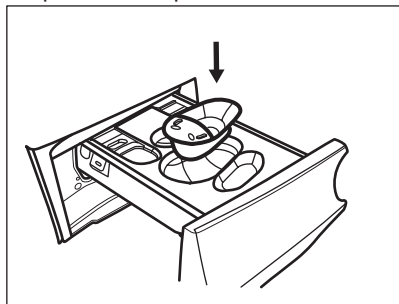

c) Coloque las **pastillas** en el compartimento

. Asegúrese de que la opción Pods® esté activada.

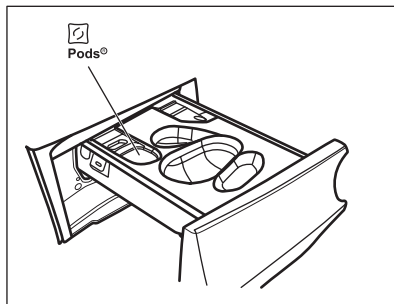

4. Vierta suavizante en el compartimento



5. Cierre el dosificador de detergente.

12.4 Configurar un programa

1. Gire el selector para seleccionar el programa de lavado que desee. Se encenderá el indicador de programa correspondiente.

Eco 40-60 es el programa al que se refiere la información de la etiqueta energética.

El indicador del botón Inicio/Pausa  parpadea.

La pantalla muestra la duración indicativa del programa, la carga declarada máxima del programa ajustado (solo unos segundos), la temperatura predeterminada, la velocidad predeterminada de centrifugado y los indicadores de la fase de lavado (en su caso).

2. Para cambiar la temperatura o la velocidad de centrifugado, toque los botones correspondientes.

3. Si lo desea, puede ajustar una o varias opciones tocando los botones correspondientes. Los indicadores correspondientes se encienden en la pantalla y la información proporcionada cambia en consecuencia.



En caso de que una selección **no sea posible**, se emite una señal acústica.

12.5 Inicio de un programa

Toque el botón Inicio/Pausa  para iniciar el programa.

El indicador relacionado deja de parpadear y permanece encendido.

El programa se inicia y la puerta se bloquea.

La pantalla muestra el indicador .



La bomba de drenaje puede operar poco antes de que el aparato se llene de agua.

12.6 Inicio de un programa con la opción Terminar en

1. Toque varias veces hasta que la pantalla muestre el tiempo en el que desea que el programa termine. El indicador se enciende.
2. Toque el botón Inicio/Pausa . El tambor empieza a girar para realizar la estimación ProSense, si se prevé en el programa seleccionado.
3. El aparato inicia la cuenta atrás hasta el final del programa y el programa se inicia en el momento adecuado para finalizar en el momento ajustado mediante esta opción.

Para cambiar o cancelar esta opción:

1. Apague el aparato con la botón On/Off .
2. Vuelva a encender el aparato.
3. Vuelva a ajustar el programa.

12.7 Detección de carga ProSense

ProSense



La duración del programa en la pantalla se refiere a **una carga media/alta**.

Después de ajustar un programa de lavado, el **ProSense** icono se enciende en la pantalla si el programa lo admite.

Después de tocar el botón Inicio/Pausa , ProSense inicia la detección de carga de colada:

1. El aparato detecta la carga en los primeros 30 segundos: el indicador  parpadea, las barras debajo del icono **ProSense** se mueven hacia delante y hacia atrás y el tambor gira en breve.

2. Cuando el tambor deja de girar, la pantalla muestra la nueva duración del programa, que podría aumentar o disminuir, ajustada en consecuencia la carga detectada, el número de barras indica la carga en cuarto (de 1 a 4, 4 barras en caso de sobrecarga), el indicador de carga máxima declarada se vuelve a encender. Tras otros 30 segundos, empieza el llenado de agua.



En caso de **sobrecarga del tambor**, el indicador de carga máxima declarada se vuelve a encender con el indicador **MAX** parpadeando. En este caso, y durante otros 30 segundos, es posible hacer una pausa en el aparato y quitar las prendas que sobran. Una vez quitadas, toque el botón Inicio/Pausa  para empezar el programa de nuevo. La fase ProSense se puede repetir hasta tres veces (véase el punto 1).

Importante Si la cantidad de colada no se reduce, el programa de lavado empieza de todas formas a pesar de la sobrecarga. En este caso, no es posible garantizar los mejores resultados de lavado.



Transcurridos unos 20 minutos del inicio del programa, se puede ajustar de nuevo su duración en función de la capacidad de absorción de agua de los tejidos.



La detección ProSense se lleva a cabo únicamente con programas de lavado completos (sin seleccionar un salto de fase).



La fase ProSense no está disponible con algunos programas, como Lana/A mano, programas con ciclos cortos y sin fase de lavado.

12.8 Indicadores de fase del programa

Cuando empieza el programa, el indicador de la fase en curso parpadea y los demás indicadores de fase están fijos.

P. ej., la fase de lavado o prelavado están en

marcha: 

Cuando termina la fase, el indicador correspondiente deja de parpadear y permanece fijo. El indicador de la siguiente fase empieza a parpadear.



P. ej., la fase de aclarado está en marcha:



Si selecciona Vapor, los indicadores de la fase de vapor  se encienden.

12.9 Interrupción de un programa y cambio de las opciones

Cuando el programa está en marcha, puede cambiar **solo algunas** opciones:

1. Toque el botón Inicio/Pausa . El indicador correspondiente parpadea.
2. Cambie las opciones. La información mostrada en la pantalla cambia en consecuencia.
3. Toque de nuevo el botón Inicio/Pausa .

El programa de lavado continúa.

12.10 Cancelación de un programa en curso

1. Pulse el botón On/Off para cancelar el programa y apagar el aparato.
2. Pulse el botón On/Off de nuevo para encender el aparato.

Ahora puede elegir un nuevo programa de lavado.



Si la fase ProSense ya se ha realizado y se ha iniciado el llenado de agua, el nuevo programa empieza **sin repetir la fase ProSense**. El agua y el detergente no se drenan para evitar que se malgasten. La pantalla muestra la duración máxima del programa y la actualiza unos 20 minutos después del inicio del nuevo programa.



12.11 Apertura de la puerta - Adición de prendas

Mientras está en marcha un programa o el inicio retardado, la puerta del aparato estará bloqueada.





Si la temperatura y el nivel de agua del tambor son demasiado elevados y/o el tambor sigue girando, no se puede abrir la puerta.

Puede abrir fácilmente la puerta para añadir o eliminar algunos elementos cuando el icono  está encendido.

1. Toque el botón Inicio/Pausa .
- En la pantalla, se apagará el indicador de Puerta bloqueada correspondiente.
2. Abra la puerta del aparato. Si es necesario, añada o retire las prendas.
3. Cierre la puerta y toque el botón Inicio/Pausa .

Continuará el programa o el inicio retardado.

Cuando el icono  se apaga, la puerta se puede abrir cuando se completa el programa. También puede establecer un programa/ opción de centrifugado o de drenaje y luego pulsar el botón Inicio/Pausa . Si los programas de centrifugado y descarga no están disponibles en el dial de programas, se pueden ajustar a través de App.

12.12 Fin del programa

Cuando haya finalizado el programa, el aparato se para automáticamente. Suenan las señales acústicas, si están activadas.

En la pantalla, todos los indicadores de la fase de lavado pasan a estar fijos y la zona de tiempo muestra .

El indicador del botón Inicio/Pausa  se apaga.

La puerta se desbloquea y el indicador  se apaga.

MAX parpadea al final del programa si el tambor está sobrecargado.

1. Pulse el botón On/Off para apagar el aparato.

Cinco minutos después de finalizar el programa, la función de ahorro de energía apaga automáticamente el aparato.











Cuando se vuelve a encender el aparato, la pantalla muestra el final del último programa seleccionado. Gire el selector de programas para ajustar un nuevo ciclo.



2. Retire la colada del aparato.
3. Asegúrese de que el tambor está totalmente vacío.
4. Deje la puerta y el depósito de detergente ligeramente entreabiertos para evitar la formación de moho y olores desagradables.
5. Cierre la llave de paso.

12.13 Desagüe del agua tras el final del ciclo

Si se ha seleccionado un programa u opción que no vacía el agua del último aclarado, el programa termina, pero:

- La pantalla muestra el indicador , el indicador de opción  o  y el indicador de puerta bloqueada . El indicador de la fase de ejecución  parpadea.
- El tambor sigue girando a intervalos regulares para evitar arrugas en las prendas.
- La puerta permanece bloqueada.
- Debe drenar el agua para poder abrir la puerta:

1. Si fuera necesario, toque el botón Centrifugado para reducir la velocidad de centrifugado sugerida por el aparato.
2. Toque el botón :
 - Si ha ajustado , el aparato desagua y centrifuga.
 - Si ha ajustado , el aparato solo desagua.

El indicador de opción  o  se apaga, mientras que el indicador  parpadea y después se apaga.

3. Cuando el programa termina y el indicador de bloqueo de la puerta  se apaga, puede abrir la puerta.
4. Pulse el botón On/Off durante unos segundos para apagar el aparato.



En cualquier caso, el aparato desagua automáticamente después de unas 18 horas.

12.14 Opción de espera

La función de espera apaga automáticamente el aparato para reducir el consumo de energía cuando:

- No uses el aparato durante 5 minutos antes de tocar el botón Inicio/Pausa . Pulsa el botón On/Off para encender de nuevo el aparato.
- 5 minutos después de que termine el programa de lavado. Pulsa el botón On/Off para encender de nuevo el aparato. La pantalla muestra el final del último programa ajustado. Gire el selector de programas para ajustar un nuevo ciclo.



Si selecciona un programa o una opción que finaliza con agua en el tambor, la función de espera **no desactiva** el aparato para recordarle que debe drenar el agua.



Si la función 'Wifi siempre conectado' está activa, solo el indicador  se enciende y se apaga intermitentemente.

13. USO DIARIO - LAVADO Y SECADO

ADVERTENCIA!

Consulte los capítulos sobre seguridad.



Este aparatos una lavasecadora automática.

13.1 Programa SIN PAUSAS: modo de lavado y secado





No todos los programas son compatibles con el modo de secado.

En algunos programas de lavado puede combinar los modos Lavar y Secado y para realizar un programa completo de lavado y secado. Siga estos pasos:

1. Pulse el botón On/Off durante unos segundos para activar el aparato.
2. Cargue la colada prenda por prenda.
3. Añada el detergente y los aditivos en los compartimentos correspondientes.
4. Gire el selector hasta el programa de lavado. La pantalla muestra la temperatura y el centrifugado predeterminados. Si fuera necesario, cámbielos en función de las características de la colada. La pantalla también muestra la carga máxima recomendada para la fase de lavado.
5. Ajuste las opciones que desee, si están disponibles.
6. Toque una vez el botón de modo Secado para activar también la función de secado. Se encienden los LED de los indicadores Lavar y Secado . Los



indicadores  y  aparecen en la pantalla. La pantalla también muestra la carga máxima recomendada para un

programa de lavado y secado (p. ej., 7 kg para algodón).





Para el secado de una colada grande, asegúrese de que no haya prendas enrolladas y que estén uniformemente distribuidas en el tambor.

13.2 Lavado y secado - Niveles automáticos



El nivel por defecto es el seco armario



 =  = . Algunos programas permiten cambiar el nivel de secado.

1. Toque repetidamente el botón Auto Dry hasta que la pantalla muestre el nivel de secado necesario. Los indicadores de la pantalla se iluminan según corresponda:



- a.  =  =  **Seco plancha:** para prendas de algodón;



- b.  =  =  **Seco armario:** para prendas de algodón y sintéticas;





- c.  =  =  **Extra seco:** para prendas de algodón.

El valor de tiempo en pantalla es la duración de ambos ciclos de lavado y secado.



Para obtener un buen secado usando menos energía en menos tiempo, el aparato no permite ajustar una velocidad de centrifugado demasiado baja con las prendas que van a lavarse y secarse.

2. Toque el botón Inicio/Pausa  para iniciar el programa. La estimación ProSense comienza.

En la pantalla se enciende el indicador  de puerta bloqueada, empieza a parpadear el indicador de la fase en funcionamiento. La pantalla muestra también el tiempo de programa restante.

13.3 Lavado y secado por tiempo

También puede excluir el modo de secado automático y elegir un tiempo de secado manualmente:

1. Toque repetidamente el botón Tiempo de Secado para establecer el tiempo deseado (consulte la tabla "Secado por tiempo" en el capítulo "Programas"). El indicador Auto Dry I se apaga y el indicador  se enciende.

El secado por tiempo mínimo es de 10 minutos.



Cada toque de botón aumenta el valor de tiempo en 5 minutos. La pantalla muestra el nuevo valor de tiempo ajustado.

2. Toque el botón Inicio/Pausa  para iniciar el programa. La estimación ProSense comienza.

En la pantalla se enciende el indicador  de puerta bloqueada y empieza a parpadear el indicador de la fase en funcionamiento.

La pantalla muestra también el tiempo de programa restante.

13.4 Al final del programa de secado

- El aparato se detiene automáticamente.
- Los avisos acústicos funcionan (si están activos).
- Se enciende  en la pantalla.
- El LED del botón Inicio/Pausa  se apaga. El indicador de puerta bloqueada  se apaga
- Pulse el botón On/Off durante unos segundos para desactivar el aparato.



Unos minutos después de finalizar el programa, la función de ahorro de energía apaga automáticamente el aparato.

1. Retire la colada del aparato.
2. Asegúrese de que el tambor esté vacío.



Después de la fase de secado, limpie el tambor, la junta y el interior de la puerta con un paño húmedo.

14. USO DIARIO - SOLO SECADO

ADVERTENCIA!

Consulte los capítulos sobre seguridad.



Este aparatos una lavasecadora automática.

14.1 Preparación para el secado



1. Pulse el botón On/Off durante unos segundos para activar el aparato.



Con un programa de solo secado, la pantalla no muestra la carga máxima y se desactiva la estimación ProSense.

2. Cargue la colada prenda por prenda.
3. Gire el selector de programas hasta el programa adecuado para que se seque la colada.
4. Toque dos veces el botón Secado para excluir el lavado y realizar solo el secado. El LED del botón Secado está encendido.



Los indicadores  y  =  aparecen en la pantalla.



Al secar una colada grande, para obtener un buen resultado de secado debe asegurarse de que las prendas no están enrolladas y que se han distribuido uniformemente en el tambor.

14.2 Secado - Niveles automáticos

El nivel por defecto es el seco armario



— = ≡. Algunos programas permiten cambiar el nivel de secado.

1. Toque repetidamente el botón Auto Dry hasta que la pantalla muestre el nivel de secado necesario. Los indicadores de la pantalla se iluminan según corresponda:



- a. — = ≡ **Seco plancha:** para prendas de algodón;



- b. — = ≡ **Seco armario:** para prendas de algodón y sintéticas;



- c. — = ≡ **Extra seco:** para prendas de algodón.

El valor de tiempo en pantalla es la duración de ambos ciclos de lavado y secado.



Para obtener un buen secado usando menos energía en menos tiempo, el aparato no permite ajustar una velocidad de centrifugado demasiado baja con las prendas que van a lavarse y secarse.

2. Para iniciar el programa, toque el botón Inicio/Pausa

En la pantalla se enciende el indicador de puerta bloqueada, empieza a parpadear el indicador de la fase en funcionamiento. La pantalla muestra también el tiempo de programa restante.

14.3 Secado temporizado

También puede excluir el modo de secado automático y elegir un tiempo de secado manualmente:

1. Toque repetidamente el botón Tiempo de Secado para ajustar el tiempo que desee (consulte la tabla "Secado por tiempo" en el capítulo "Programas"). El indicador Auto Dry se apaga y el indicador se enciende.

El secado por tiempo mínimo es de 10 minutos.

Cada toque de botón aumenta el valor de tiempo en 5 minutos. La pantalla muestra el nuevo valor de tiempo ajustado.

2. Toque el botón Inicio/Pausa para iniciar el programa.

En la pantalla se enciende el indicador de puerta bloqueada y empieza a parpadear el indicador de la fase en funcionamiento. La pantalla muestra también el tiempo de programa restante.

14.4 Al final del programa de secado

- El aparato se detiene automáticamente.
- Los avisos acústicos funcionan (si están activos).
- Se enciende en la pantalla.
- El LED del botón Inicio/Pausa se apaga. El indicador de puerta bloqueada se apaga
- Pulse el botón On/Off durante unos segundos para desactivar el aparato.



Unos minutos después de finalizar el programa, la función de ahorro de energía apaga automáticamente el aparato.

1. Retire la colada del aparato.
2. Asegúrese de que el tambor esté vacío.



Después de la fase de secado, limpie el tambor, la junta y el interior de la puerta con un paño húmedo.

15. PELUSA EN LOS TEJIDOS

Durante la fase de lavado o secado, algunos tipos de tejidos (esponja, lana y sudaderas) pueden soltar pelusa.

La pelusa podría adherirse a los tejidos durante el siguiente ciclo.

Este inconveniente se acentúa con los tejidos técnicos.

Para evitar las pelusas en la colada:

- No lave tejidos oscuros tras haber lavado y secado tejidos claros (toalla de mano, lana y sudaderas), y al revés.
- Deje secar al aire este tipo de tejidos la primera vez que los lave.

- Limpie el filtro de desagüe
- Después de la fase de secado, limpie el tambor una vez vacío, la junta y la puerta con un paño húmedo.

Para eliminar las pelusas del interior del tambor, realice los siguientes pasos:

- Vacíe el tambor.
- Limpie el tambor, la junta y la puerta con un paño húmedo.
- Ajuste el programa Limpieza Máquina y el modo Secado .
- Para iniciar el programa, toque el botón Inicio/Pausa .

16. CONSEJOS

ADVERTENCIA!

Consulte los capítulos sobre seguridad.

16.1 Introducir colada

- Divida la colada en: ropa blanca, ropa de color, ropa sintética, prendas delicadas y prendas de lana.
- Siga las instrucciones de lavado que se encuentran en las etiquetas de las prendas.
- No lave juntas las prendas blancas y de color.
- Algunas prendas de color pueden desteñir en el primer lavado. Se recomienda lavarlas por separado las primeras veces.
- De la vuelta a las prendas de varias capas, de lana y con motivos pintados.
- Pretratamiento de manchas resistentes.
- Quite las manchas difíciles con un detergente especial.
- Tenga cuidado con las cortinas. Quite los ganchos y coloque las cortinas en una bolsa para lavadora o funda de almohada.
- Una carga muy pequeña puede provocar problemas de desequilibrio en la fase de centrifugado y conllevar vibraciones excesivas. Si esto ocurre:
 - a. interrumpa el programa y abra la puerta (consulte el capítulo "Uso diario");

- b. redistribuya manualmente la carga para que las prendas estén espaciadas de manera uniforme por la cuba;
 - c. pulse el botón Inicio/Pausa. La fase de centrifugado continúa.
- Abotone las fundas de almohadas y cierre las cremalleras, los ganchos y los broches. Ate las correas, cordones, cordones, cintas y cualquier otro elemento suelto.
 - No lave prendas sin dobladillos o desgarradas. Use una bolsa para lavadora para lavar las prendas pequeñas y delicadas (p. ej. sujetadores con aros, cinturones, medias, cordones, cintas, etc.).

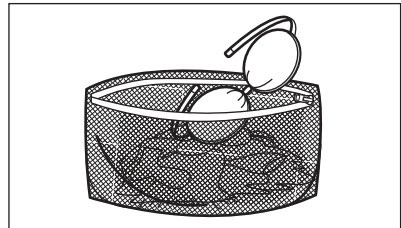

- Vacíe los bolsillos y despliegue las prendas.

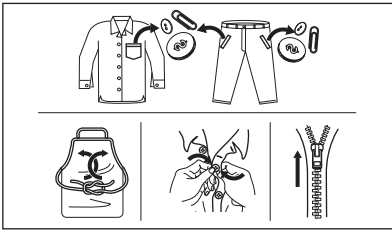

16.2 Manchas difíciles

Para algunas manchas, el agua y el detergente no son suficientes.

Se recomienda tratar previamente estas manchas antes de colocar las prendas en el aparato.

Existen quitamanchas especiales. Utilice el quitamanchas especial adecuado al tipo de mancha y tejido.

No rocíe quitamanchas en las prendas cerca del aparato, ya que es corrosivo para las piezas de plástico.



16.3 Tipo y cantidad de detergente

La elección del detergente y las cantidades adecuadas no solo afectan al rendimiento de lavado sino que además protegen el entorno y evitan vertidos:

- Utilice solo detergentes y otros tratamientos especialmente fabricados para lavadoras: Primero, siga estas reglas genéricas:
 - detergentes en polvo (también pastillas y detergentes monodosis) para todo tipo de tejidos, excepto los delicados. Son preferibles los detergentes en polvo con lejía para ropa blanca y programas de higiene.
 - detergentes líquidos (también detergentes monodosis), preferiblemente para programas de

lavado a baja temperatura (60 °C máx.) para todo tipo de tejidos, o especiales solo para lana.

- La elección y la cantidad de detergente dependen de: tipo de tejido (delicados, lana, algodón, etc.), el color de las prendas, el tamaño de la carga, el grado de suciedad, la temperatura de lavado y la dureza del agua utilizada.
- Siga las instrucciones que encontrará en el envase de los detergentes o de otros tratamientos sin superar el nivel máximo indicado (**MAX**).
- No mezcle diferentes tipos de detergentes.
- Utilice menos detergente si:
 - está lavando una carga pequeña,
 - la colada está ligeramente sucia,
 - hay gran cantidad de espuma durante el lavado.

La falta de detergente puede causar:

- resultados del lavado no satisfactorios,
- que la colada se vuelva gris,
- prendas grasientas.
- moho en el aparato.

El exceso de detergente puede provocar:

- espuma
- efecto de lavado reducido,
- aclarado inadecuado.
- un mayor impacto para el medio ambiente.

16.4 Consejos de ahorro

Para ahorrar agua, energía y detergente, le recomendamos que siga estos consejos:

- **La ropa que no esté demasiado sucia** se puede lavar con un programa **sin prelavado** para ahorrar detergente, agua y tiempo.
- Cargar el aparato a la **capacidad máxima indicada para cada programa ayuda a reducir el consumo de energía y agua**.
- Con un tratamiento previo adecuado, se pueden eliminar las manchas y la suciedad moderada, lo que le permitirá lavar la ropa a menor temperatura.
- Ajuste la **máxima velocidad de centrifugado posible** para el programa seleccionado y ahorrará energía en la fase de secado.
- Es preferible utilizar ciclos cortos a temperaturas más bajas.

16.5 Dureza del agua

Si la dureza del agua de su zona es alta o media, se recomienda utilizar un descalcificador de agua para lavadoras.

En las zonas en las que la dureza del agua sea baja, no es necesario utilizar descalcificador.

Póngase en comunicación con las autoridades correspondientes para conocer la dureza del agua de su zona.

Utilice la cantidad correcta de descalcificador. Siga las instrucciones que encontrará en el envase del producto.

16.6 Prepare el ciclo de secado

- Abra la llave de paso.
- Compruebe si la manguera de desagüe está bien conectada. Para obtener más información, consulte el capítulo de instalación.
- Para conocer la carga máxima de los programas de secado, consulte la tabla de los programas de secado.

16.7 Artículos no adecuados para el secado



No seleccione un programa de secado para los siguientes tipos de ropa:

- Cortinas sintéticas.
- Ropa con adornos metálicos.
- Medias de nailon.
- Colchas.
- Mantas.
- Edredones.
- Anoraks.
- Sacos de dormir.
- Tejidos con restos de lociones o lacas para el cabello, quitaesmaltes o similares.
- Artículos que contengan gomaespuma o materiales similares a ella.

16.8 Etiquetas de las prendas

Para el secado de la ropa, siga las indicaciones de las etiquetas de los fabricantes:

-  = La prenda puede secarse en secadora

-  = El ciclo de secado es de alta temperatura
-  = El ciclo de secado es de baja temperatura
-  = La prenda no puede secarse en secadora

16.9 Duración del ciclo de secado

El tiempo de secado puede variar dependiendo de:

- la velocidad del último centrifugado
- el nivel de secado
- el tipo de prenda
- el peso de la carga

16.10 Secado adicional

Si las prendas siguen húmedas al final del programa, vuelva a seleccionar un ciclo de secado corto.

ADVERTENCIA!

Para evitar arrugas y encogido, no seque en exceso la colada.

16.11 Consejos generales

Consulte en la tabla «Secado por tiempo» los tiempos de secado **medios**.

La experiencia le ayudará a secar la ropa mejor. Anote la duración de los ciclos de secado ya finalizados.

Para evitar la carga estática al final del ciclo de secado:

1. Utilice el suavizante en el ciclo de lavado.
2. Utilice un suavizante especial para secadoras de tambor.
3. No ponga detergente ni suavizante antes de un ciclo de secado.
4. No seque tejidos rugosos y suaves juntos para evitar quemar las prendas suaves.
5. Retire todos los objetos de los bolsillos de las prendas, especialmente los objetos que se puedan fundir.

Cuando haya finalizado el programa de secado, retire la ropa lo antes posible.

17. MANTENIMIENTO Y LIMPIEZA

ADVERTENCIA!

Consulte los capítulos sobre seguridad.

17.1 Programa de limpieza periódica

La limpieza periódica ayuda a prolongar la vida útil de su aparato.

Después de cada ciclo, deje la puerta y el dosificador de detergente ligeramente abiertos para que circule el aire y seque la humedad dentro del aparato.

Si el aparato no se utiliza durante mucho tiempo, cierre el grifo de agua y desenchufe el aparato.

Programa indicativo de limpieza periódica:

Descalcificación	Dos veces al año
Lavado de mantenimiento	Una vez al mes
Limpieza de la junta de la puerta	Cada dos meses
Limpieza del tambor	Cada dos meses
Eliminación de las pelusas dentro del tambor	Dos veces al mes ¹⁾
Limpieza del dosificador de detergente	Cada dos meses
Limpieza del filtro de la bomba de desagüe	Dos veces al año
Limpieza del tubo de entrada y el filtro de la válvula	Dos veces al año

1) Consulte el capítulo "Pelusa en los tejidos".

17.2 Eliminación de objetos extraños



Asegúrese de que los bolsillos estén vacíos y que todos los elementos sueltos estén atados antes de ejecutar su ciclo.

Retire cualquier objeto extraño (como clips metálicos, botones, monedas, etc.) que pueda encontrar en el sello de la puerta, los

filtros y el tambor. Consulte los párrafos «Junta de la puerta con trampa de doble labio», «Limpieza del tambor», «Limpieza de la bomba de desagüe» y «Limpieza del filtro del tubo de entrada y el filtro de la válvula». Tenga cuidado con las cortinas. Retire los ganchos y coloque las cortinas en una bolsa de lavado o funda de almohada. Si es necesario, ponte en contacto con el Centro de servicio autorizado.

17.3 Limpieza del exterior

Limpie el aparato solo con agua templada y jabón suave. Seque completamente todas las superficies.

No utilice un estropajo o cualquier otro material que pueda rayar.

PRECAUCIÓN!

No utilice alcohol, disolventes ni otros productos químicos.

PRECAUCIÓN!

No limpie las superficies metálicas con detergentes a base de cloro.

17.4 Descalcificación



Si la dureza de la agua de su zona es alta o media, se recomienda utilizar un descalcificador de agua para lavadoras (descalcificar de vez en cuando).

Examine periódicamente el tambor para comprobar si hay cal.



Siga siempre las instrucciones que encontrará en el envase del producto.

17.5 Lavado de mantenimiento

El uso repetido y prolongado de programas a baja temperatura y cortos puede provocar depósitos de detergente, restos de pelusa, acumulación de bacterias y formación de biopelículas en el interior del tambor y la

cuba. Esto podría causar malos olores y formación de moho.

Para eliminar estos depósitos e higienizar la parte interior del aparato, realice un lavado de mantenimiento al menos una vez al mes:

1. Saque toda la colada del tambor.
2. Ejecute un programa de algodón con la temperatura más alta y utilice una pequeña cantidad de detergente en polvo o utilice el programa Limpieza Máquina si está disponible.

17.6 Sellado de puerta

Este aparato está diseñado con un **sistema de desagüe autolimpiante** que permite que las fibras de pelusa ligeras que se caen de la ropa se descarguen con el agua. Examine periódicamente la junta y, si es necesario, límpiela como se describe en el siguiente diagrama. Las monedas, botones y otros pequeños objetos pueden ser recuperados al final del ciclo.

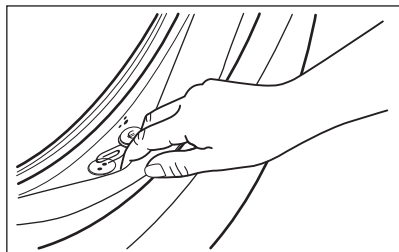

Límpiala cuando sea necesario con un agente limpiador de amoníaco en crema sin rascar la superficie de la junta.



Siga siempre las instrucciones que encontrará en el envase del producto.

17.7 Limpieza del dosificador de detergente

Para evitar posibles depósitos de detergente seco, coágulos de suavizante y/o formación de moho en el dosificador de detergente, realizar cada dos meses el siguiente procedimiento de limpieza como se explica en los siguientes diagramas:

1. Abra el dosificador de detergente. Presione la pestaña hacia abajo como se indica en la imagen y sáquela.

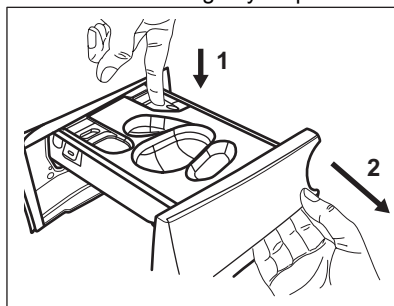

2. Retire el recipiente para detergente líquido, si está insertado.

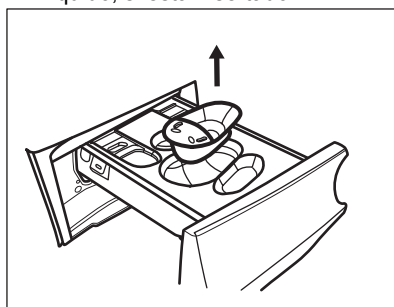

3. Levanta la cubierta superior de los compartimentos para extraerla.

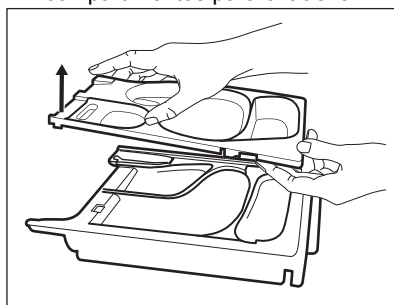

4. Lave el dosificador de detergente y cualquier accesorio de inserción con agua corriente.

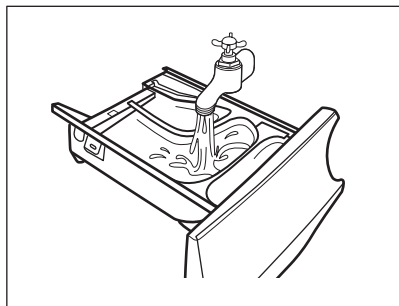

5. Asegúrese de eliminar todos los restos de detergente de la parte superior e inferior del hueco. Limpie el hueco con un cepillo pequeño.

⚠ PRECAUCIÓN!

No utilice cepillos y esponjas afilados o metálicos.

Asegúrese de eliminar todos los restos de detergente de la parte superior e inferior del hueco. Limpie el hueco con un cepillo pequeño.

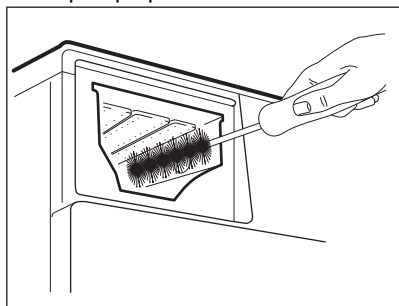

6. Girar el dispensador hacia abajo y abrir la cubierta inferior como se indica en la imagen: primero tirar de las lengüetas laterales hacia afuera y luego retirar la cubierta inferior.

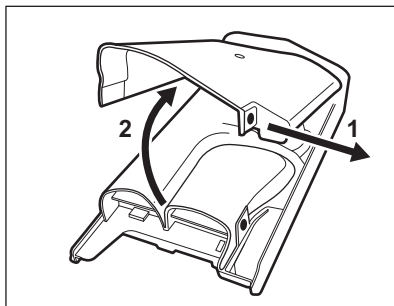

7. Asegúrese de eliminar todos los residuos de detergente del distribuidor. Use solamente paños suaves y húmedos.
8. Vuelva a colocar la cubierta inferior en su posición alineando sus orificios en los ganchos de los cajones como se indica en la figura. Cierre hasta oír el sonido "clic".

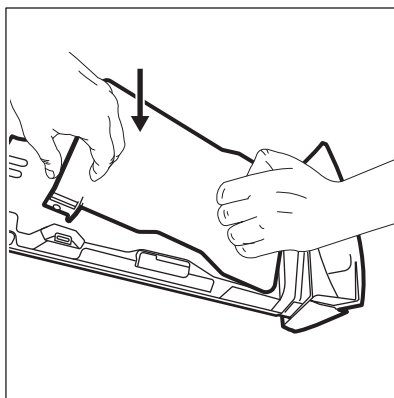

⚠ PRECAUCIÓN!

Presiona la cubierta inferior como se indica en la imagen. Asegúrate de que esté bien cerrado.

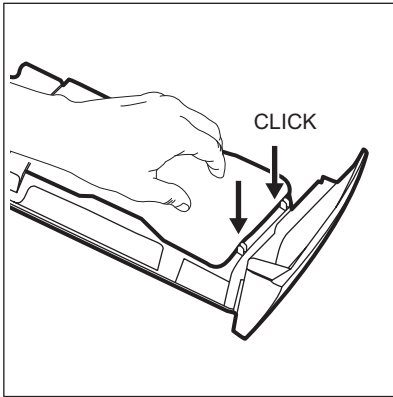

9. Vuelva a montar el cajón como se indica a continuación:
- Coloque la cubierta inferior y presione hasta que haga "clic"
 - Coloca la cubierta superior y presiona hasta que haga "clic".
 - Inserta el recipiente para el detergente líquido, si es necesario.
10. Inserte el dispensador de detergente en los carriles guía y ciérrelo. Ejecute el programa de aclarado sin colada en el tambor.

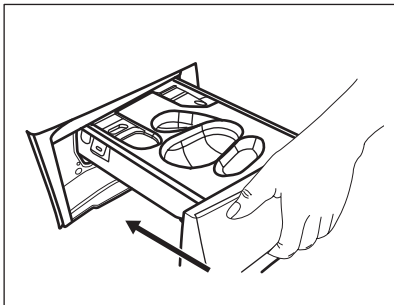

17.8 Limpieza del filtro de la bomba de desagüe

⚠ ADVERTENCIA!

Desenchufe el aparato de la toma de corriente.



Examine periódicamente el filtro de desagüe y asegúrese de que está limpio.

Limpie el filtro de la bomba de desagüe si:

- El aparato no desagua.
- El tambor no gira.
- El aparato emite un ruido extraño debido al bloqueo de la bomba de desagüe.
- La pantalla muestra el código de alarma **E20**.

⚠ ADVERTENCIA!

- No retire el filtro mientras el aparato está en funcionamiento.
- No limpie la bomba si el agua del aparato está caliente. Espere a que se enfríe el agua.

Proceda como se describe en los siguientes diagramas para limpiar el filtro de la bomba:

Tenga siempre a mano un trapo para secar el agua que se derrame al extraer el filtro.

- Abra la tapa de la bomba.

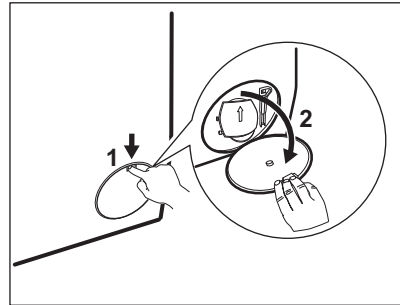

- Coloque un recipiente debajo de la bomba de desagüe para recoger el agua que salga.
- Abra la descarga hacia abajo. Tenga siempre a mano un trapo para secar el agua que se derrame al extraer el filtro.

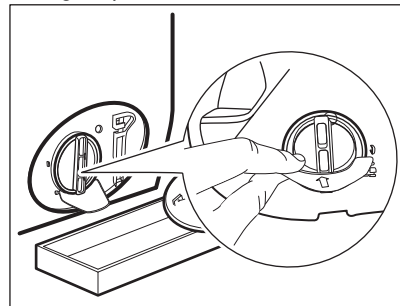

- Gire el filtro 180 grados hacia la izquierda para abrirlo, sin retirarlo. Deje que salga el agua.

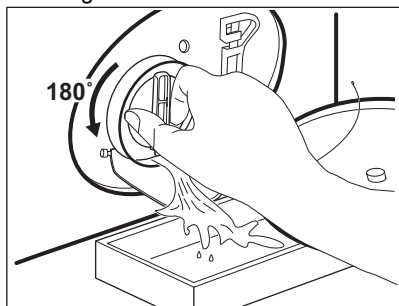

- Quando el recipiente esté lleno de agua, vuelva a girar el filtro y vacíe el contenedor.
- Repita los pasos 4 y 5 hasta que deje de salir agua.
- Gire el filtro hacia la izquierda y quítelo.

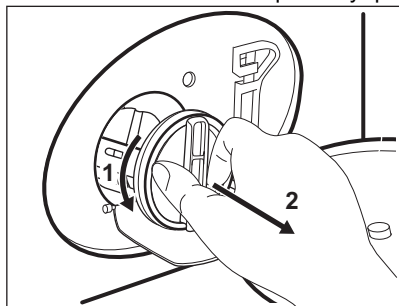

- Si fuera necesario, retire las pelusas y objetos del hueco del filtro.
- Asegúrese de que el rotor de la bomba gira. Si no es así, póngase en contacto con el servicio técnico autorizado.

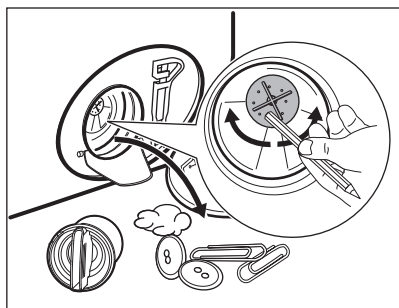

- Limpia el filtro bajo el grifo de agua corriente.

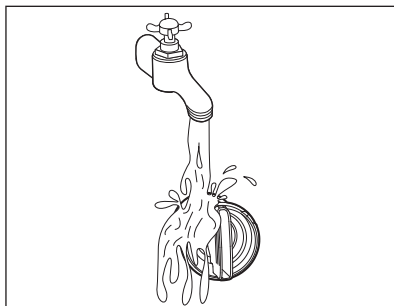

- Vuelva a colocar el filtro en las guías especiales girándolo hacia la derecha. Asegúrese de que aprieta el filtro correctamente para evitar fugas.

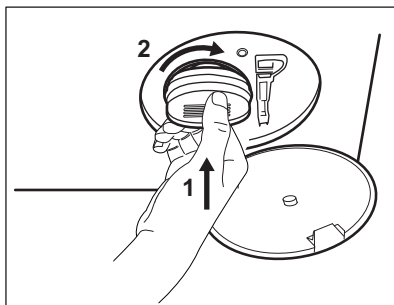

- Cierre la tapa de la bomba.

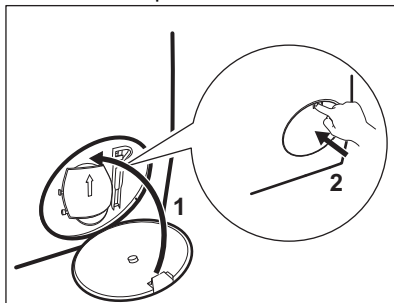

Quando se desagua con el procedimiento de drenaje de emergencia, se debe activar de nuevo el sistema de desagüe:

- Vierta 2 litros de agua en el compartimento de lavado principal del dosificador de detergente.
- Inicie el programa para desaguar.

17.9 Limpieza del tubo de entrada y el filtro de la válvula

Se recomienda limpiar dos veces al año ambos filtros del tubo de entrada y de la válvula para eliminar depósitos acumulados con el tiempo. Proceda como se describe en los siguientes diagramas para limpiar los filtros:

1. Quite la manguera de entrada del grifo y limpie el filtro.

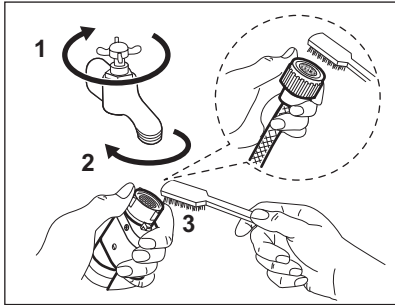

2. Retire la manguera de entrada del aparato aflojando la tuerca anular.

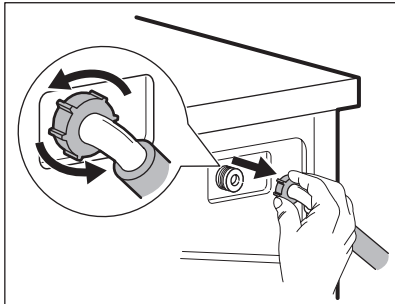

3. Limpie el filtro de la válvula situado en la parte posterior del aparato con un cepillo.

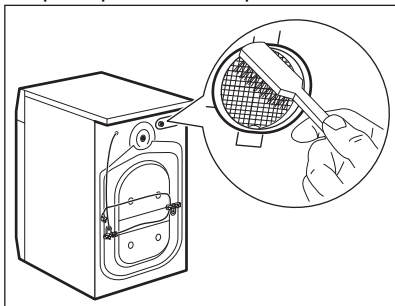

4. Cuando vuelva a conectar la manguera a la parte posterior del aparato, gírela a la

derecha o a la izquierda (no en posición vertical) en función de la posición del grifo de agua.

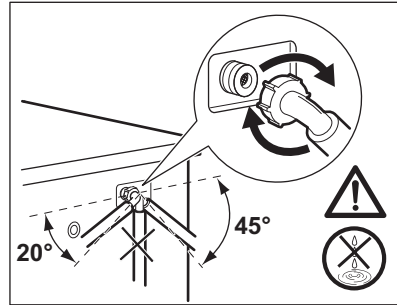

17.10 Desagüe de emergencia

Si el aparato no puede desaguar, realice el mismo procedimiento descrito en el apartado "Limpieza de la bomba de desagüe". Limpie la bomba si fuera necesario.

Cuando se desagua con el procedimiento de drenaje de emergencia, se debe activar de nuevo el sistema de desagüe:

1. Vierta 2 litros de agua en el compartimento de lavado principal del dosificador de detergente.
2. Inicie el programa para desaguar.

17.11 Medidas anticongelación

Si el aparato está instalado en una zona donde la temperatura puede llegar a ser alrededor de 0 °C o inferior, retire el agua restante del tubo de entrada y la bomba de desagüe.

1. Desenchufe el aparato de la toma de red.
2. Cierre la llave de paso.
3. Coloque los dos extremos del tubo de entrada en un recipiente y deje que salga el agua.
4. Vacíe la bomba de descarga. Consulte el procedimiento de desagüe de emergencia.
5. Cuando la bomba esté vacía, coloque de nuevo la manguera.

⚠ ADVERTENCIA!

Asegúrese de que la temperatura es superior a 0°C antes de usar de nuevo el aparato.

El fabricante no se hace responsable de los daños derivados de las bajas temperaturas.

18. SOLUCIÓN DE PROBLEMAS

⚠ ADVERTENCIA!

Consulte los capítulos sobre seguridad.

18.1 Códigos de alarma y posibles fallos

El aparato no se pone en marcha o se detiene durante su funcionamiento. Primero, intente buscar una solución al problema (consulte las tablas).

⚠ ADVERTENCIA!

Desenchufe el aparato antes de realizar cualquier comprobación.

Con algunos problemas, la pantalla muestra un código de alarma y puede que el botón Inicio/Pausa  parpadee continuamente:



Si el aparato está sobrecargado, saque algunas prendas del tambor y/o mantenga presionada la puerta a la vez que toca el botón Inicio/Pausa hasta que el indicador  deje de parpadear (consulte la imagen siguiente).

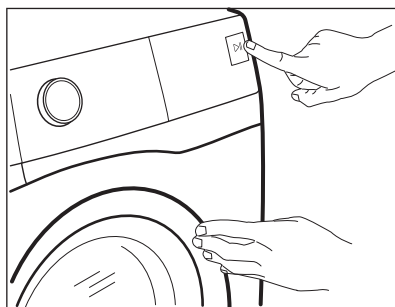

Problema

Posible solución

E 10

El aparato no carga agua correctamente.

- Compruebe que el grifo esté abierto.
- Asegúrese de que la presión del suministro de agua no es demasiado baja. Para esta información, póngase en contacto con la empresa local de suministro de agua.
- Compruebe que el grifo no esté obstruido.
- Compruebe que la manguera de entrada no esté doblada, dañada ni retorcida.
- Compruebe que la manguera de entrada de agua esté conectada correctamente.
- Compruebe que el filtro de la manguera de entrada y el filtro de la válvula no estén obstruidos. Consulte "Mantenimiento y limpieza".

E 20

El aparato no desagua.

- Compruebe que el desagüe no esté obstruido.
- Compruebe que la manguera de desagüe no esté doblada ni retorcida.
- Compruebe que el filtro de desagüe no esté obstruido. Limpie el filtro si fuera necesario. Consulte "Mantenimiento y limpieza".
- Compruebe que la manguera de desagüe esté conectada correctamente.
- Ajuste el programa de descarga si selecciona un programa sin fase de desagüe. Si el programa de desagüe no está disponible en el mando de programas, se puede ajustar mediante la App.
- Ajuste el programa de descarga si selecciona una opción que termina con agua en la cuba.

E 40

La puerta del aparato está abierta o no está bien cerrada.

- Compruebe que la puerta se ha cerrado correctamente.

E 9 1

Fallo interno. No hay comunicación entre los elementos electrónicos del aparato.

- El programa no ha terminado correctamente o el aparato se ha apagado demasiado pronto. Apague y encienda el aparato.
- Si el código de alarma vuelve a aparecer, póngase en contacto con el Centro de servicio técnico.

EFO

El dispositivo contra inundación se ha activado.

- Desconecte el aparato y cierre el grifo. Póngase en contacto con el servicio técnico autorizado.

Si la pantalla muestra otros códigos de alarma, apague y encienda el aparato. Si el problema continúa, póngase en contacto con el Centro de servicio técnico.

En caso de que haya algún problema con el aparato, consulte la siguiente tabla para ver las posibles soluciones.

Problema	Posible solución
El programa no se inicia.	<ul style="list-style-type: none">• Compruebe que el enchufe esté conectado a la toma de corriente.• Compruebe que la puerta del aparato esté cerrada.• Compruebe que no haya ningún fusible dañado en la caja de fusibles.• Asegúrese de haber pulsado Inicio/Pausa • Si se ha ajustado el inicio diferido, cancele el ajuste o espere hasta el final de la cuenta atrás.• Desactive la función de bloqueo de seguridad para niños si está activada.• Compruebe la opción del mando en el programa seleccionado.

Problema	Posible solución
El aparato se llena de agua y desagua inmediatamente.	<ul style="list-style-type: none"> • Compruebe que la manguera de desagüe esté en la posición correcta. Es posible que la manguera esté demasiado baja. Consulte las "instrucciones de instalación".
La fase de centrifugado no funciona o el ciclo de lavado dura más de lo normal.	<ul style="list-style-type: none"> • Seleccione el programa de centrifugado. Si el programa de desagüe no está disponible en el mando de programas, se puede ajustar mediante la App. • Compruebe que el filtro de desagüe no esté obstruido. Limpie el filtro si fuera necesario. Consulte "Mantenimiento y limpieza". • Ajuste manualmente las prendas en la cuba e inicie de nuevo la fase de centrifugado. Este problema puede deberse a problemas de equilibrio.
Hay agua en el suelo.	<ul style="list-style-type: none"> • Compruebe que los acoplamientos de los tubos de agua estén bien apretados y de que no hay fugas de agua. • Compruebe que la manguera de entrada de agua y la manguera de desagüe no estén dañados. • Asegúrese de utilizar el detergente adecuado y la cantidad correcta.
No se puede abrir la puerta del aparato.	<ul style="list-style-type: none"> • Compruebe que no se ha seleccionado un programa de lavado que termine con agua en la cuba. • Compruebe que el programa de lavado ha finalizado. • Ajuste el programa de descarga o centrifugado si hay agua en el tambor. Si los programas de centrifugado y descarga no están disponibles en el dial de programas, se pueden ajustar a través de App. • Compruebe que el aparato recibe electricidad. • Este problema puede deberse a un fallo del aparato. Póngase en contacto con el servicio técnico autorizado. • Asegúrese de que el Remote Start Mode no esté activado. Desactívelo.
La pantalla no muestra el indicador inalámbrico  .	<ul style="list-style-type: none"> • Verifique la señal inalámbrica. • Compruebe que la conexión inalámbrica está activada. Consulte la sección "Configuración de la conexión inalámbrica de la lavadora" en el capítulo "Wi-Fi - Configuración de conectividad". • Compruebe su red doméstica y el router. • Reinicie el router. • Póngase en contacto con su proveedor de servicios inalámbricos si tiene más problemas con la red inalámbrica.
La App no puede conectarse al aparato.	<ul style="list-style-type: none"> • Verifique la señal inalámbrica. • Compruebe si su dispositivo inteligente está conectado a la red inalámbrica. • Compruebe su red doméstica y el router. • Reinicie el router. • Póngase en contacto con su proveedor de servicios inalámbricos si tiene problemas con la red inalámbrica. • El aparato, el dispositivo inteligente, o ambos deben volver a configurarse porque se ha instalado un router nuevo o se ha modificado la configuración del router.

Problema	Posible solución
<p>Con frecuencia, la App no puede conectarse al aparato.</p>	<ul style="list-style-type: none"> • Compruebe que la señal inalámbrica llega al aparato. Pruebe a acercar su router lo máximo posible al aparato o quizá deba comprar un repetidor inalámbrico. • Compruebe que el microondas no perturba la señal inalámbrica. Apague el microondas. Evite utilizar el microondas y el mando a distancia del horno a la vez.
<p>La pantalla muestra . Todos los botones están inactivos, excepto On/Off.</p>	<ul style="list-style-type: none"> • El aparato está descargando las actualizaciones disponibles. Espere hasta que el proceso de actualización haya terminado. Si desactiva el aparato durante la actualización, se reanudará cuando vuelva a activarlo.
<p>El aparato produce un ruido extraño y vibra.</p>	<ul style="list-style-type: none"> • Compruebe que el aparato esté correctamente nivelado. Consulte las "instrucciones de instalación". • Compruebe que se hayan quitado el embalaje y los pasadores de transporte. Consulte las "instrucciones de instalación". • Añada más colada en el tambor. Es posible que la carga sea demasiado pequeña.
<p>La duración del programa aumenta o disminuye durante la ejecución del programa.</p>	<ul style="list-style-type: none"> • El ProSense System puede ajustar la duración del programa en función del tipo y el volumen de la carga de la colada. Consulte "Detección de carga ProSense System" en el capítulo "Uso diario".
<p>Los resultados de lavado no son satisfactorios.</p>	<ul style="list-style-type: none"> • Aumente la cantidad de detergente o utilice otro. • Utilice productos especiales para eliminar las manchas difíciles de lavar la colada. • Asegúrese de poner la temperatura correcta. • Reduzca la carga de colada.
<p>Demasiada espuma en el tambor durante el ciclo de lavado.</p>	<ul style="list-style-type: none"> • Reduzca la cantidad de detergente o el número de pastillas o detergentes monodosis.
<p>Después del ciclo de lavado, hay restos de detergente en el dosificador.</p>	<ul style="list-style-type: none"> • Compruebe que la tapa esté en la posición correcta (hacia ARRIBA para el detergente en polvo, hacia ABAJO para el detergente líquido). • Compruebe que usa el dosificador de detergente según las indicaciones de este manual del usuario.
<p>Después del ciclo de lavado, hay restos de detergente en el dosificador.</p>	<ul style="list-style-type: none"> • Compruebe que usa el dosificador de detergente según las indicaciones de este manual del usuario. • Asegúrese de utilizar pastillas nuevas o detergentes monodosis. Guárdelos en su caja y ciérrelos después del uso, de acuerdo con las recomendaciones del fabricante. <p>La exposición directa al entorno puede modificar su característica y su comportamiento en el compartimento Pods®, especialmente en combinación con ciertas opciones (p. ej., Inicio Diferido).</p>
<p>El aparato no seca o no lo hace correctamente.</p>	<ul style="list-style-type: none"> • Abra el grifo. • Compruebe que el filtro de desagüe no esté obstruido. • Reduzca la carga de colada. • Asegúrese de ajustar el ciclo correcto. Si fuera necesario, ajuste de nuevo un tiempo de secado corto.

Problema	Posible solución
La colada está llena de pelusas de diferente color.	<p>Los tejidos lavados en el ciclo anterior dejaron pelusas de un color diferente:</p> <ul style="list-style-type: none"> • La fase de secado ayuda a eliminar algunas pelusas. • Limpie las prendas con un quitapelusas. <p>En caso de que haya una cantidad excesiva de pelusa en el tambor, consulte el párrafo «Pelusa en los tejidos» para obtener más información.</p>

Una vez finalizada la revisión, encienda el aparato. El programa continuará a partir del punto en que se haya interrumpido.

Si el problema se vuelve a producir, póngase en contacto con el Centro de servicio técnico.

Los datos que necesita para el Centro de servicio técnico se encuentran en la placa de características.

19. VALORES DE CONSUMO

19.1 Introducción



El código QR de la etiqueta energética suministrada con el aparato proporciona un enlace web a la información relacionada con el rendimiento del aparato en la base de datos de EU EPREL. Guarde la etiqueta de energía como referencia junto con el manual de usuario y todos los demás documentos que se proporcionan con este aparato.

También puede encontrar la misma información en EPREL utilizando el enlace <https://eprel.ec.europa.eu> y el nombre del modelo y el número de producto que se encuentra en la placa de características del aparato.

19.2 Según el Reglamento de la Comisión UE 2019/2023

Solo lavado

Eco 40-60 Programa	kg	kWh	Litros	hh:mm	% 1)	°C	rpm ²⁾
Carga completa	11.0	0.905	74.0	03:59	44.0	35.0	1550
Media carga	5.5	0.615	54.0	02:59	44.0	31.0	1550
Cuarto de carga	3.0	0.290	36.0	02:59	45.0	25.0	1550

1) Humedad restante al finalizar la fase de centrifugado. Cuanto más alta es la velocidad de giro, más alto es el ruido y más baja es la humedad restante.

2) Velocidad de centrifugado máxima.

Ciclo de lavado y secado

Eco 40-60 programa y nivel de seco armario	kg	kWh	Litros	hh:mm	% 1)	°C	rpm ²⁾
Carga completa	7	4.270	105.0	07:30	0.00	25.0	1550
Media carga	3,5	2.138	56.0	05:05	0.00	24.0	1550

1) Humedad restante al finalizar la fase de centrifugado. Cuanto más alta es la velocidad de giro, más alto es el ruido y más baja es la humedad restante.

2) Velocidad de centrifugado máxima.

Consumo de energía en diferentes modos

Apagado (W)	Espera (W)	Inicio retardado (W)	Espera en red (W)
0.50	0.50	4.00	2.00 ¹⁾

El tiempo para el modo Apagado/Espera es de 15 minutos como máximo.

1) El consumo de energía de la función conectada es de aproximadamente 17,5 kWh al año. Para desconectar esta función, consulte el capítulo "Wi-fi - Configuración de la conectividad".

19.3 Programas comunes - Solo lavar



Estos valores son solo indicativos.

Programa	kg	kWh	Litros	hh:mm	% 1)	°C	rpm 2)
Algodón ³⁾ 95 °C	11.0	3.200	100.0	04:10	44.0	85.0	1600
Algodón 60 °C	11.0	2.200	100.0	04:00	44.0	55.0	1600
Algodón ⁴⁾ 20 °C	11.0	0.350	100.0	03:10	44.0	20.0	1600
Sintéticos 40 °C	5.0	0.900	65.0	02:35	35.0	40.0	1200
Delicados ⁵⁾ 30 °C	2.0	0.350	55.0	01:05	35.0	30.0	1200

Programa	kg	kWh	Litros	hh:mm	% 1)	°C	rpm 2)
Lana 30 °C	2.0	0.300	70.0	01:15	30.0	30.0	1200

- 1) Humedad restante al finalizar la fase de centrifugado. Cuanto más alta es la velocidad de giro, más alto es el ruido y más baja es la humedad restante.
- 2) Indicador de referencia de la velocidad de giro.
- 3) Adecuado para el lavado de tejidos muy sucios.
- 4) Adecuado para lavar prendas de algodón, sintéticas y mixtas poco sucias.
- 5) También funciona como un ciclo de lavado rápido para ropa ligeramente sucia.

19.4 Programas comunes - Lavar y secar



Estos valores son solo indicativos.

Programa	kg	kWh	Litros	hh:mm	% 1)	°C	rpm 2)
Sintéticos 40°C	5.0	3.000	100.0	05:30	1.00	40.0	1200

- 1) Humedad restante al finalizar la fase de centrifugado. Cuanto más alta es la velocidad de giro, más alto es el ruido y más baja es la humedad restante.
- 2) Indicador de referencia de la velocidad de giro.

20. GUÍA RÁPIDA

20.1 Uso diario

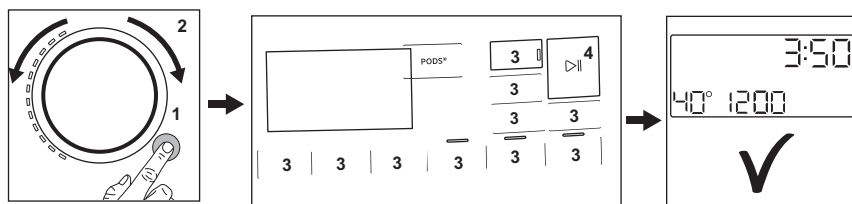

- Enchufe el aparato a la toma de corriente.
- Abra el grifo.
- Pulse el botón **On/Off** para encender el aparato (1).
- Gire el selector para ajustar el programa que desee (2).
- Seleccione las opciones disponibles con los botones táctiles correspondientes (3).

- Introduzca las prendas en el tambor, una por una, sin superar la carga máxima recomendada. Cierre la puerta y asegúrese de que no quedan prendas enganchadas entre el sello y la puerta.
- Vierta el detergente y demás tratamientos en el compartimento correspondiente del dosificador de detergente. Si utiliza tabletas, active la opción Pods®

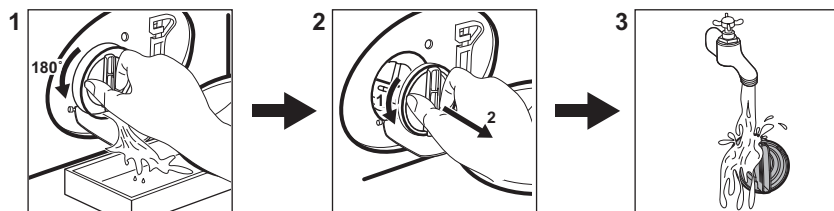

- Toque el botón **Inicio/Pausa**  para iniciar el programa (4).
- El aparato se pone en marcha.
- Al final del programa, retire la colada.
- Pulse el botón **On/Off** para apagar el aparato.

20.2 Limpieza del filtro de la bomba de desagüe



Limpie el filtro periódicamente y, sobre todo, si aparece el código de alarma **E20** en la pantalla.

20.3 Programas

Programas	Carga	Descripción del producto
Eco 40-60 _1) _2)	11.0 kg 3)	Ciclo de baja energía para algodón. Disminuye la temperatura y prolonga el tiempo para lograr buenos resultados de lavado.
Algodón	11.0 kg 3)	Tejidos de algodón blancos y de color. Ideal para suciedad normales e intensa.
Sintéticos	5.0 kg	Prendas sintéticas o de tejido mixto.
Delicados	2.0 kg	Tejidos delicados como acrílicos, viscosa y poliéster.
 Lana/A mano	2.0 kg	Lana lavable a máquina, lana lavable a mano y delicados.
 Outdoor	2.0 kg	Ropa deportiva moderna de intemperie.
Limpieza Máquina	-	Ciclo de mantenimiento para la limpieza del tambor.

Programas	Carga	Descripción del producto
Camisas 20´-Lava+Seca 60´	1.0 kg	Programa corto para camisas sintéticas mixtas de hasta 1 kg.
MixLoad	8.0 kg	Prendas de algodón y sintéticas. Este programa asegura un buen rendimiento de lavado en poco tiempo.
 Higienizar	11.0 kg 3)	Prendas de algodón blanco. Este programa elimina más del 99,99 % de las bacterias y virus 4) También garantiza una reducción adecuada de los alérgenos.
Aclarado	11.0 kg 3)	Todos los tejidos, excepto lana y tejidos muy delicados. Programa para aclarado y centrifugado.
Centrifugar \ Drenar	11.0 kg 3)	Para centrifugar la colada y drenar el agua del tambor. Todos los tejidos, excepto lana y tejidos delicados.

1) Según el Reglamento de la Comisión UE 2019/2023. Este programa a temperatura y velocidad de centrifugado predeterminadas, en el modo de solo lavado, con una capacidad nominal de 11.0 kg, es capaz de limpiar ropa de algodón normalmente sucia declarada lavable a 40 °C o 60 °C, junta en el mismo ciclo.



La temperatura alcanzada en la colada, la duración del programa y otros datos se encuentran en el capítulo "Valores de consumo".
Los programas más eficientes en términos de consumo de energía son generalmente aquellos que funcionan a temperaturas más bajas y con mayor duración.

2) Según el Reglamento de la Comisión UE 2019/2023. Este programa a temperatura y velocidad de centrifugado predeterminadas, en modo de lavado y secado, con capacidad nominal de 7 kg y con nivel Seco armario, realiza el ciclo de lavado y secado capaz de limpiar la ropa de algodón normalmente sucia declarada lavable a 40 °C o 60 °C, conjuntamente en el mismo ciclo y, después de la fase de secado, la ropa puede guardarse inmediatamente en un armario.

3) La pantalla no indica la carga de este programa.

4) analizados para Staphylococcus aureus, Enterococcus faecium, Candida albicans, Pseudomonas aeruginosa y MS2 Bacteriophage en una prueba externa realizada por Swisstest Testmaterialien AG en 2021 (informe de prueba n.º 202120117).

Cargar el aparato a la capacidad máxima indicada para cada programa ayuda a reducir el consumo de energía y agua.

Detergentes adecuados para cada programa

Programa	Polvo universal ¹⁾	Líquido universal	Líquido para ropa de color	Lanas delicadas	Especial
Eco 40-60	▲	▲	▲	--	--
Algodón	▲	▲	▲	--	--
Sintéticos	▲	▲	▲	--	--
Delicados	--	--	--	▲	▲
Lana/A mano	--	--	--	▲	▲
Outdoor	--	--	--	▲	▲

Programa	Polvo universal ¹⁾	Líquido universal	Líquido para ropa de color	Lanas delicadas	Especial
Camisas 20' - Lava+Seca 60'	--	▲	▲	--	--
MixLoad	--	▲	▲	--	--
Higienizar	▲	▲	--	--	▲

1) A una temperatura superior a 60 °C se recomienda el uso de detergente en polvo.

▲ = Recomendado

-- = No recomendado

20.4 Tipo y cantidad de detergente.

- Utilice solo detergentes y otros tratamientos especialmente fabricados para lavadoras: Primero, siga estas reglas genéricas:
 - detergentes en polvo (también pastillas y detergentes monodosis) para todo tipo de tejidos, excepto los delicados. Son preferibles los detergentes en polvo con lejía para ropa blanca y programas de higiene.
 - detergentes líquidos (también detergentes monodosis), preferiblemente para programas de lavado a baja temperatura (60 °C máx.) para todo tipo de tejidos, o especiales solo para lana.
- No mezcle diferentes tipos de detergentes.
- Utilice menos detergente si:
 - está lavando una carga pequeña,
 - la colada está ligeramente sucia,
 - hay gran cantidad de espuma durante el lavado.

La falta de detergente puede causar:

- resultados del lavado no satisfactorios,
- que la colada se vuelva gris,
- prendas grasientas.
- moho en el aparato.

El exceso de detergente puede provocar:

- espuma
- efecto de lavado reducido,
- aclarado inadecuado.
- un mayor impacto para el medio ambiente.

20.5 Programa de limpieza periódica

La limpieza periódica ayuda a prolongar la vida útil de su aparato.

Después de cada ciclo, deje la puerta y el dosificador de detergente ligeramente abiertos para que circule el aire y seque la humedad dentro del aparato.

Si el aparato no se utiliza durante mucho tiempo, cierre el grifo de agua y desenchufe el aparato.

Programa indicativo de limpieza periódica:

Descalcificación	Dos veces al año
Lavado de mantenimiento	Una vez al mes
Limpieza de la junta de la puerta	Cada dos meses
Limpieza del tambor	Cada dos meses
Eliminación de las pelusas dentro del tambor	Dos veces al mes
Limpieza del dosificador de detergente	Cada dos meses
Limpieza del filtro de la bomba de desagüe	Dos veces al año
Limpieza del tubo de entrada y el filtro de la válvula	Dos veces al año

Examine periódicamente el tambor para comprobar si hay cal. Recomendamos ejecutar un ciclo con el tambor vacío y un producto descalcificador ocasionalmente.

Eliminación de objetos extraños



Asegúrese de que los bolsillos estén vacíos y que todos los elementos sueltos estén atados antes de ejecutar su ciclo.

Retire cualquier objeto extraño (como clips metálicos, botones, monedas, etc.) que pueda encontrar en el sello de la puerta, los filtros y el tambor. Si es necesario, ponte en contacto con el Centro de servicio autorizado.

Sellado de puerta

Este aparato está diseñado con un **sistema de desagüe autolimpiante** que permite que las fibras de pelusa ligeras que se caen de la ropa se descarguen con el agua. Examine periódicamente la junta y, si es necesario, límpiela como se describe en el siguiente diagrama. Las monedas, botones y otros pequeños objetos pueden ser recuperados al final del ciclo.

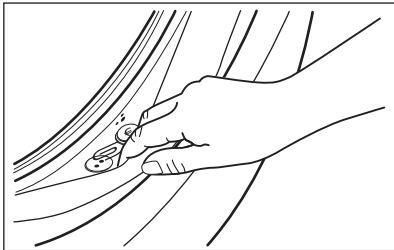

Límpiela cuando sea necesario con un agente limpiador de amoníaco en crema sin rasgar la superficie de la junta.

Si fuera necesario, retire las pelusas y objetos del hueco del filtro.

20.6 Wi-Fi - Configuración de conectividad

En este capítulo se describe cómo conectar el dispositivo inteligente a la red Wi-Fi y enlazarlo a dispositivos móviles.

Mediante esta funcionalidad poder recibir notificaciones, supervisar y controlar el aparato desde dispositivos móviles.

La funcionalidad Wi-Fi está desactivada como ajuste por defecto de fábrica.

Para conectar el aparato y disfrutar de todas las características y servicios necesita:

- Red inalámbrica doméstica con conexión a Internet activada.
- Dispositivo móvil conectado a la red inalámbrica.

Parámetros del módulo Wi-Fi

Frecuencia	2.412 - 2.472 GHz para el mercado europeo
Protocolo	IEEE 802.11b/g/n
Potencia máx	<20 dBm
Cifrado	WPA, WPA2, WPA3

Configuración de la conexión inalámbrica del aparato

1. Pulse el botón On/Off durante unos segundos para activar el aparato. Espere unos 10 segundos antes de proceder con la configuración inalámbrica.
2. Seleccione un programa girando el selector de programas.
3. Mantenga pulsados los botones Terminar en y Auto Dry simultáneamente unos segundos hasta que suene un "clic".

Suelte los botones. aparece en la pantalla durante 5 segundos y el indicador empieza a parpadear.

El módulo inalámbrico comienza a arrancar.



Asegúrese de que su APP está lista para la conexión.

4. Después de unos 10 segundos, aparece (Punto de acceso) en la pantalla.

El punto de acceso estará abierto unos 5 minutos.

5. Configure App en su dispositivo inteligente y siga las instrucciones para conectar el aparato a su red Wi-Fi.
6. Si la conectividad está configurada, cuando vuelve la pantalla de información del programa, el indicador está en la pantalla.



Cada vez que enciende el dispositivo, el dispositivo tarda unos 10 segundos en conectarse a la red automáticamente. Cuando el indicador deja de parpadear, la conexión está lista.

Para desactivar la conexión inalámbrica, pulse y retenga simultáneamente unos segundos los botones Terminar en y Auto Dry hasta oír la primera señal acústica. Suelte los botones. **OFF** aparece en la pantalla durante 5 segundos.



Si apaga el dispositivo y lo vuelve a encender, la conexión inalámbrica se apaga automáticamente.

Para eliminar las credenciales inalámbricas mantenga pulsados simultáneamente los botones Terminar en y Auto Dry unos segundos hasta oír la segunda señal acústica. El símbolo **---** aparece en la pantalla durante unos segundos.

21. ASPECTOS MEDIOAMBIENTALES

Recicle los materiales con el símbolo . Coloque el embalaje en los contenedores correspondientes para reciclarlo. Ayude a proteger el medioambiente y la salud pública reciclando los residuos de aparatos eléctricos y electrónicos. No deseche los aparatos

marcados con el símbolo  con los residuos domésticos. Lleve el producto a su centro de reciclaje local o póngase en contacto con su oficina municipal.



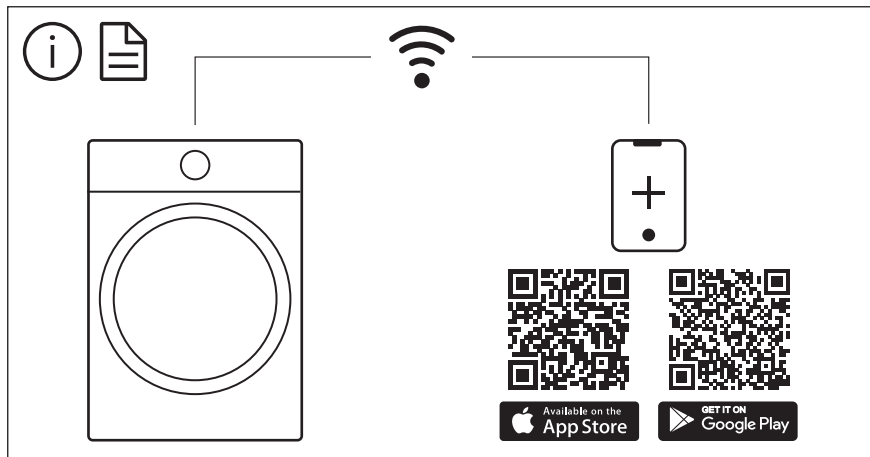

The software in this product contains components that are based on free and open source software. AEG gratefully acknowledges the contributions of the open software and robotics communities to the development project.

To access the source code of these free and open source software components whose license conditions require publishing, and to see their full copyright information and applicable license terms, please visit:
<http://aeg.opensoftwarerepository.com> (folder NIUS)