

QUICK START GUIDE

# SPOT & MOVE

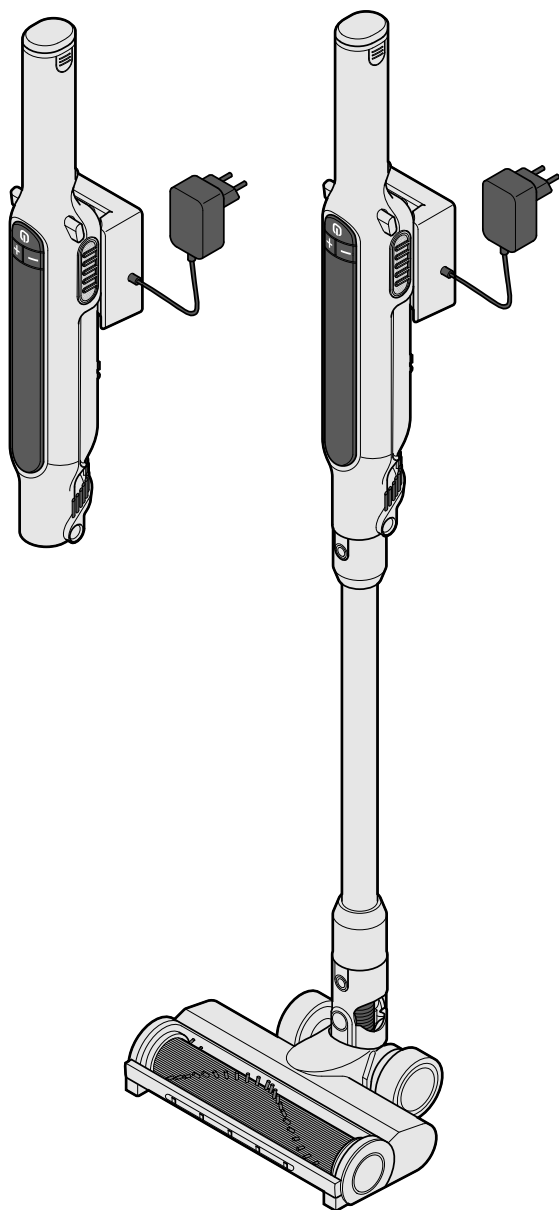

**NILFISK**

<b>EN</b>	Quick Start Guide.....	3
<b>EN</b>	Safety Instructions (Original instructions).....	17
<b>DE</b>	Sicherheitshinweise .....	17
<b>FR</b>	Consignes de sécurité.....	18
<b>NL</b>	Veiligheidsinstructies.....	18
<b>NO</b>	Sikkerhetsinstruksjoner .....	19
<b>SV</b>	Säkerhetsinstruktioner.....	19
<b>DA</b>	Sikkerhedsinstruktioner.....	20
<b>FI</b>	Turvallisuusohjeet.....	20
<b>ES</b>	Instrucciones de seguridad .....	21
<b>PT</b>	Instruções de segurança .....	21
<b>TR</b>	Güvenlik talimatları.....	22
<b>SK</b>	Bezpečnostné pokyny .....	22
<b>CS</b>	Bezpečnostní pokyny .....	23
<b>PL</b>	Instrukcje bezpieczeństwa .....	23
<b>JA</b>	安全指示 .....	24
<b>EN</b>	Declaration of Conformity .....	25

A

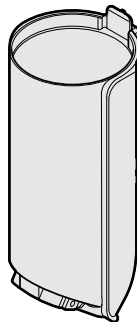
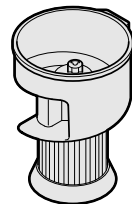
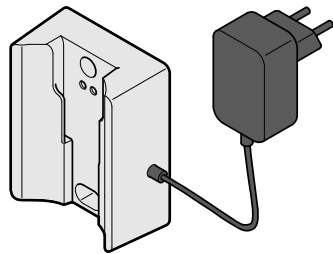
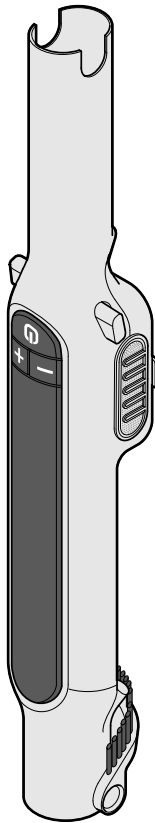
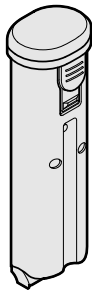

**SPOT**

A

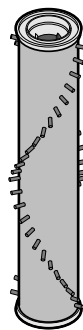
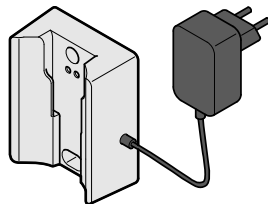
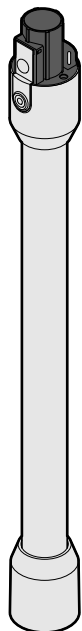
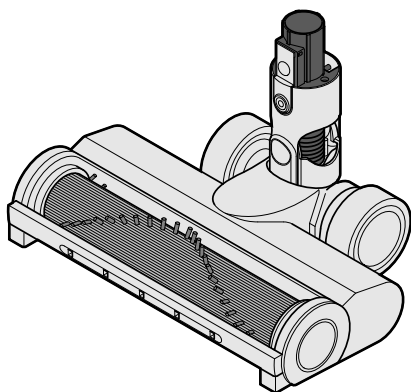
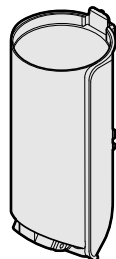
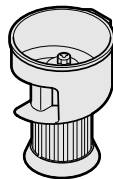
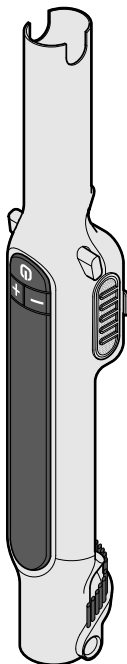
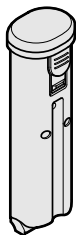

**MOVE**

A



1

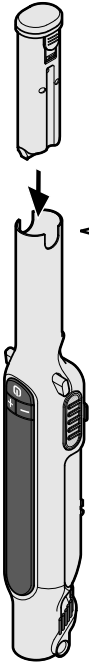

MOVE  
SPOT

2

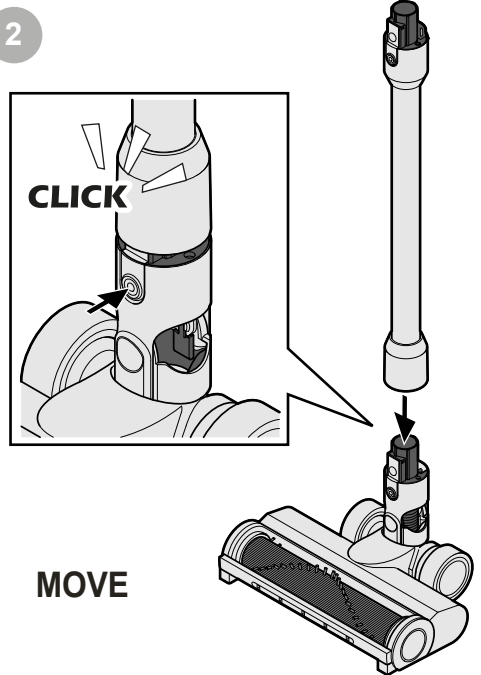

MOVE

3

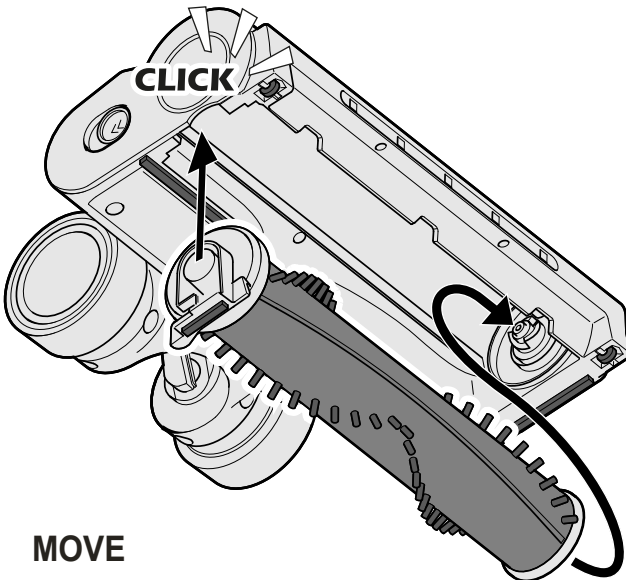

MOVE

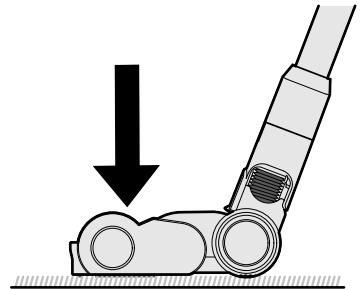

A



4

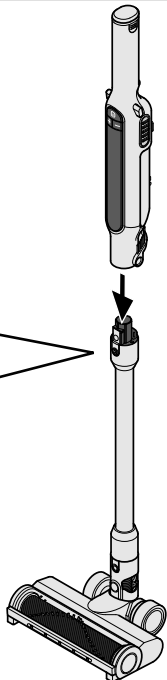
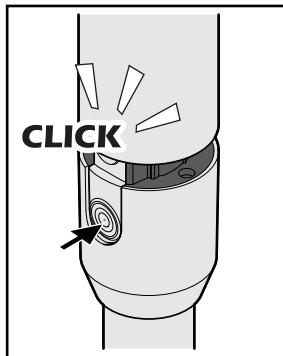

MOVE

5

5.1

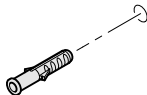
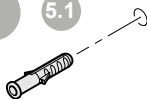

5.2

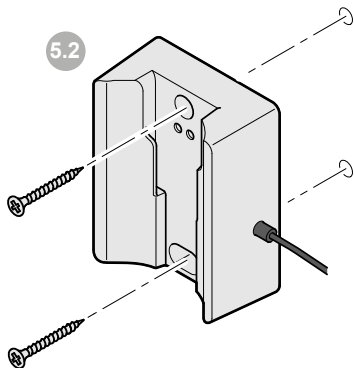

MOVE  
SPOT

6

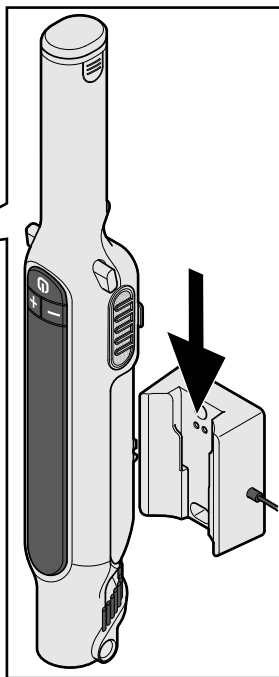
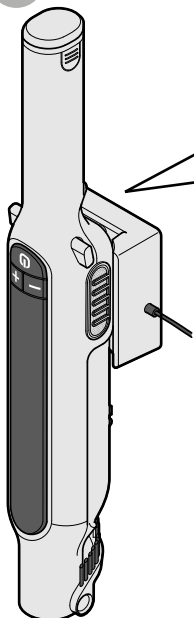

7

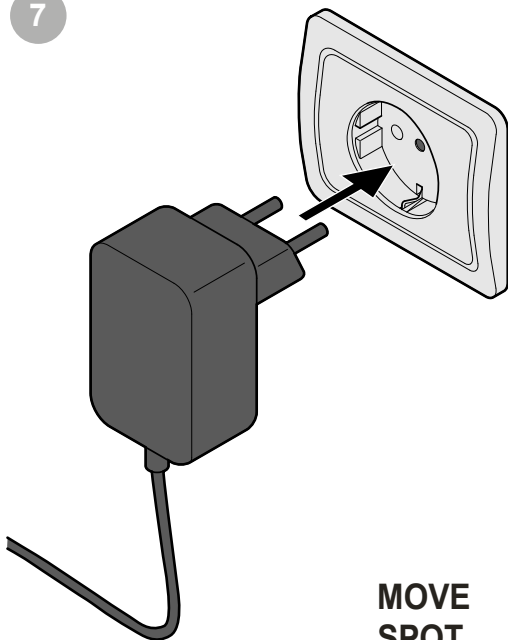

MOVE  
SPOT

B



1

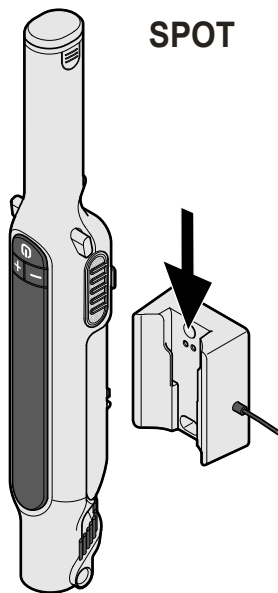

SPOT

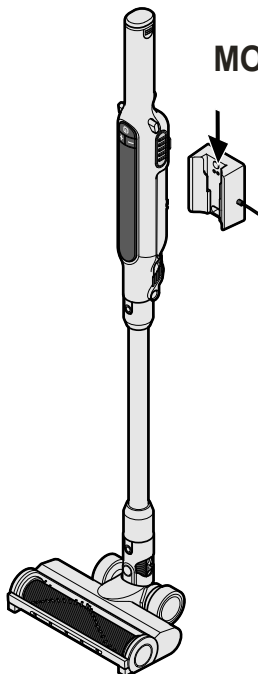

MOVE

2

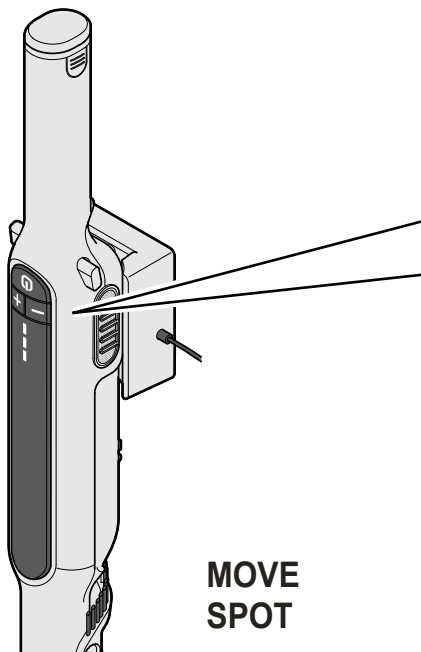

MOVE  
SPOT

The control panel diagram includes the following elements:

- A battery icon with a lightning bolt, indicating a low battery status.
- A light icon with radiating lines, indicating the light is on.
- A battery icon with a lightning bolt, indicating a low battery status.
- A timer dial with numbers 1 through 12 and a needle pointing to 3. Below the dial is the text "3h30'".
- A power button icon (a circle with a vertical line through it) at the top.
- A plus sign (+) and a minus sign (-) in the middle.
- A power button icon (a circle with a vertical line through it) at the bottom.
- A plus sign (+) and a minus sign (-) in the middle.
- A dashed vertical line icon at the bottom.

C



1

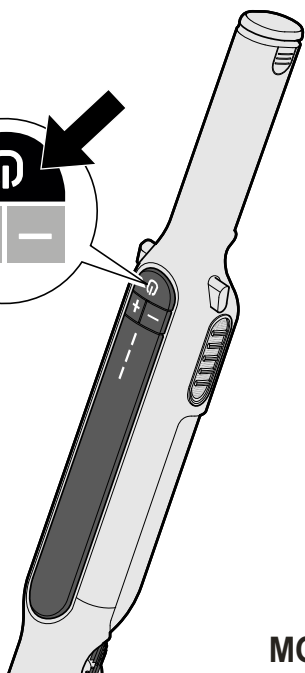
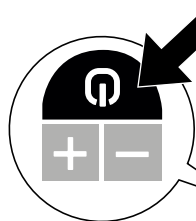

MOVE

2



MOVE

3

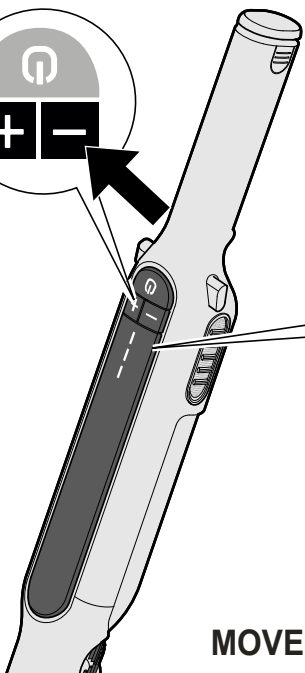
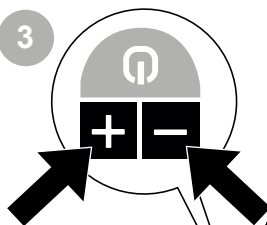

MOVE

3.1



>30min

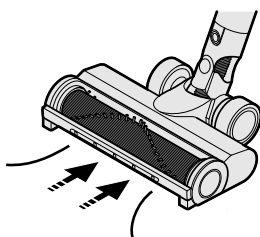

3.2



>10min

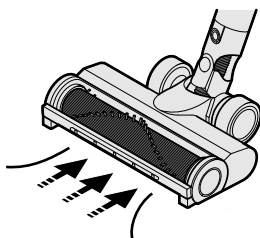

C



4

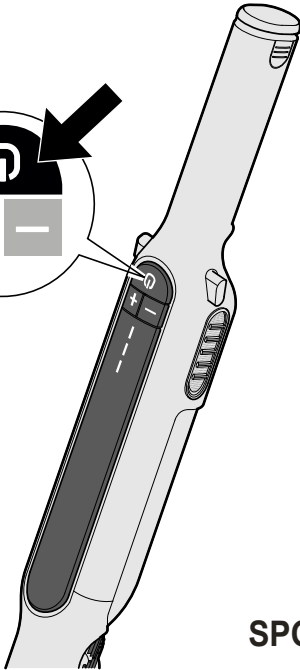
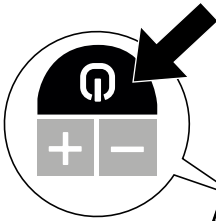

SPOT

5

5.1

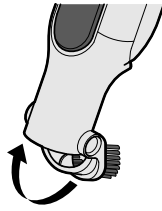

5.2

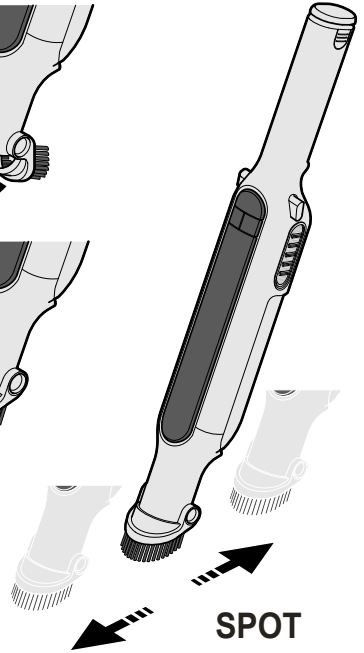
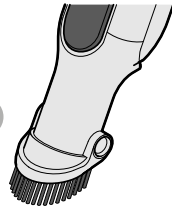

SPOT

6

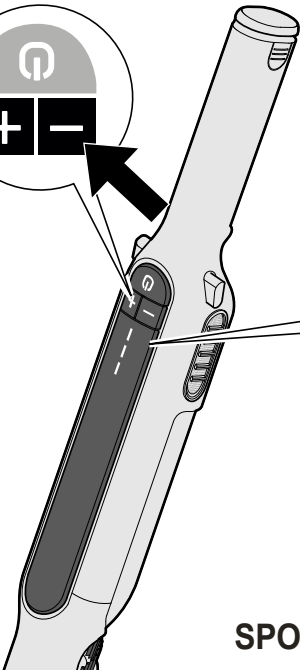
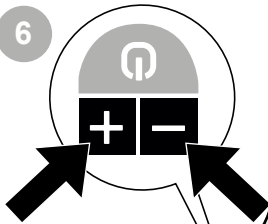

SPOT

6.1



>30min

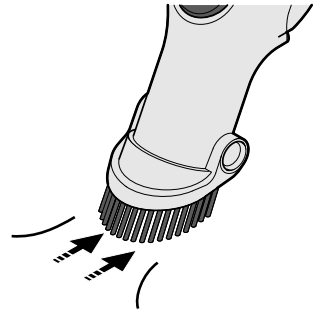

6.2



>10min



D



1

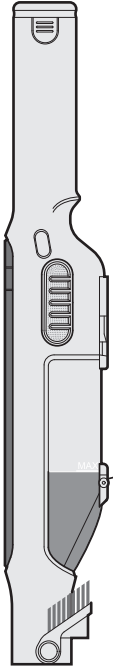

**MOVE  
SPOT**

2

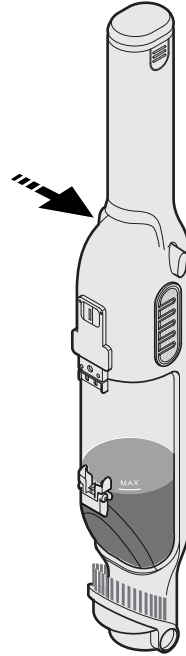

**MOVE  
SPOT**

3



**MOVE  
SPOT**

4

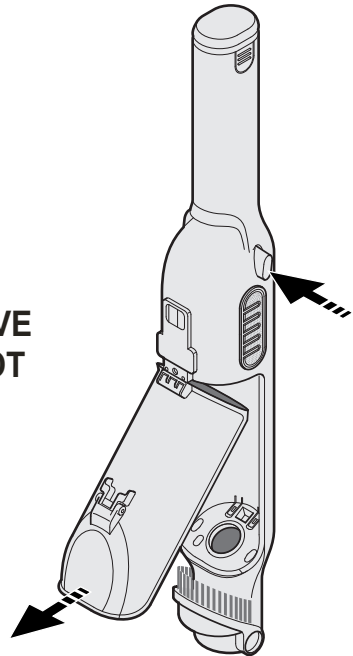

**MOVE  
SPOT**

D



5

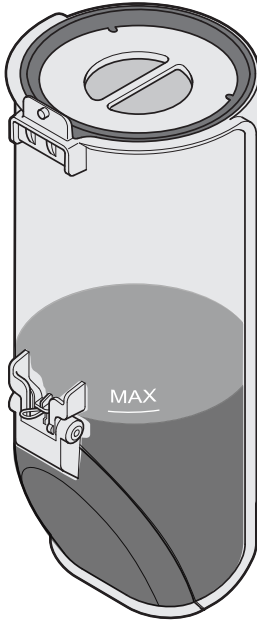

**MOVE  
SPOT**

6

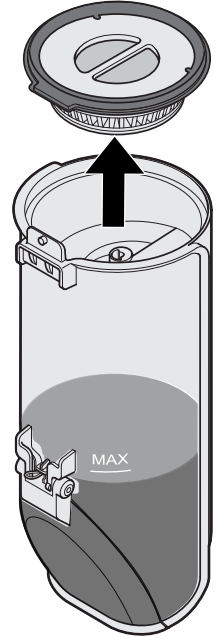

**MOVE  
SPOT**

7

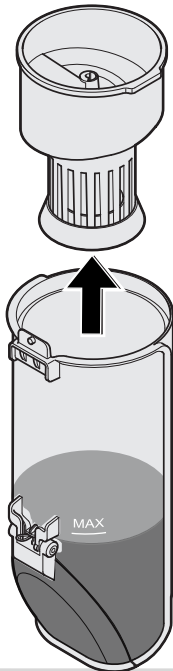

**MOVE  
SPOT**

8

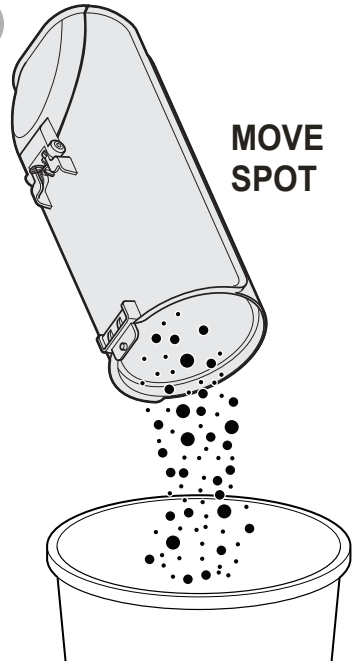

**MOVE  
SPOT**

E



1

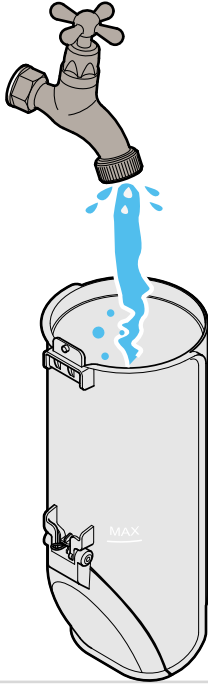

**MOVE  
SPOT**

2



**MOVE  
SPOT**

3



**MOVE  
SPOT**

4



**MOVE  
SPOT**

E



5



12hrs

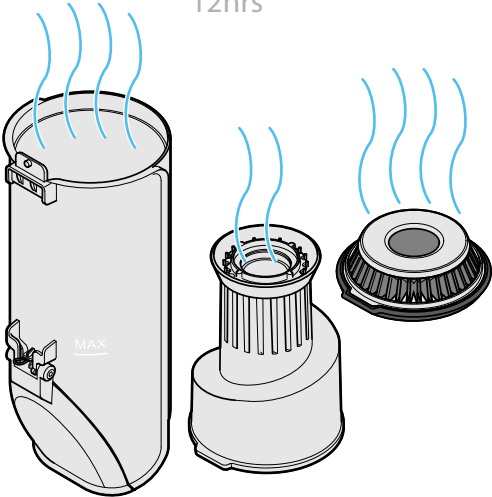

6

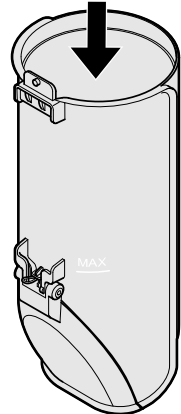
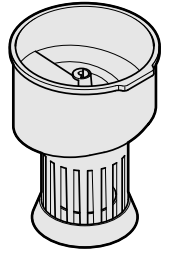

**MOVE SPOT**

7

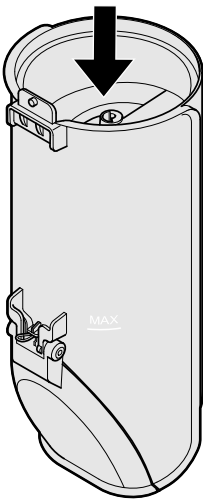

**MOVE SPOT**

8

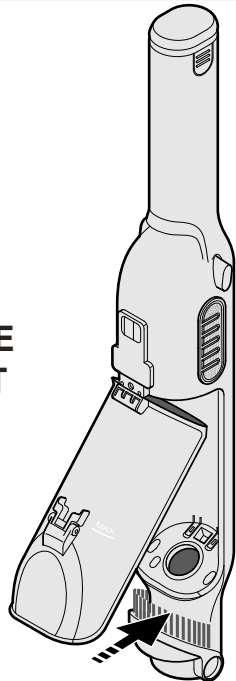

**MOVE SPOT**

**CLICK**

E



9

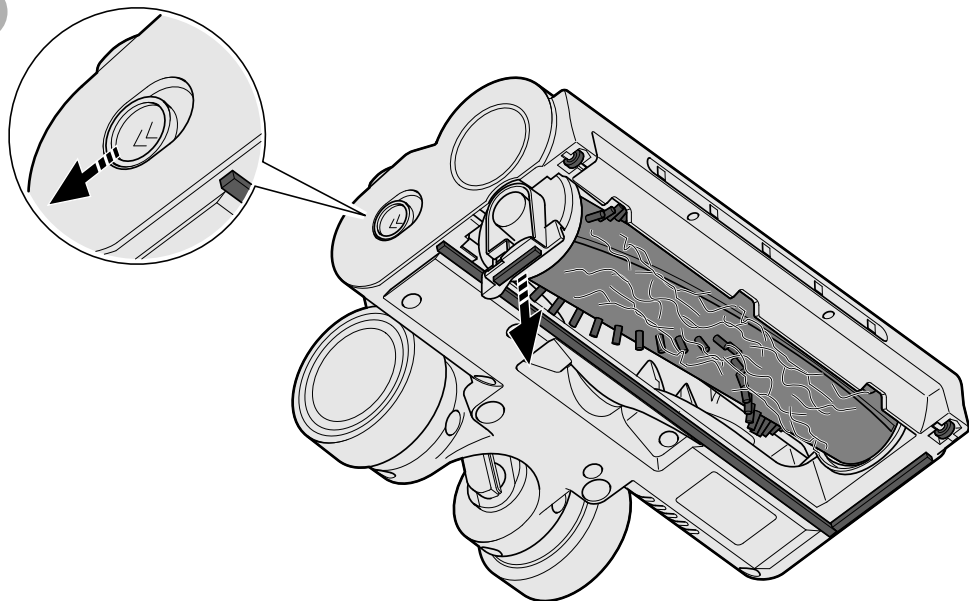

**MOVE**

10

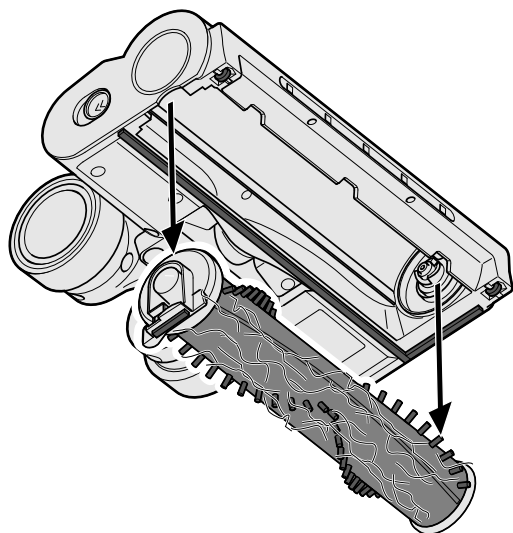

**MOVE**

11

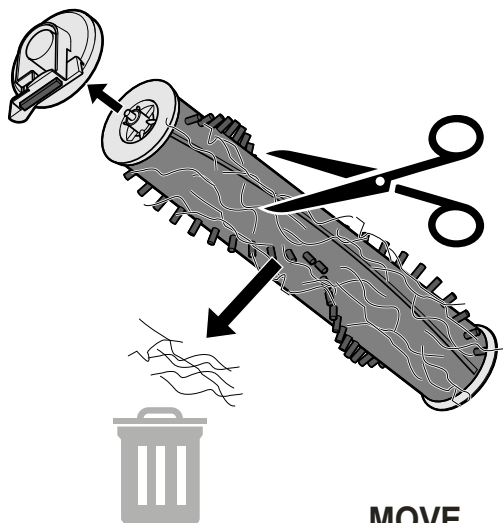

**MOVE**

E



12

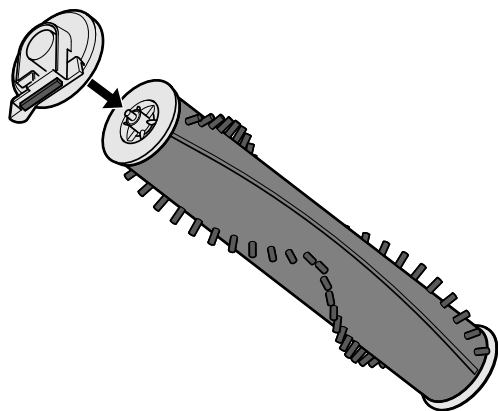

MOVE

13

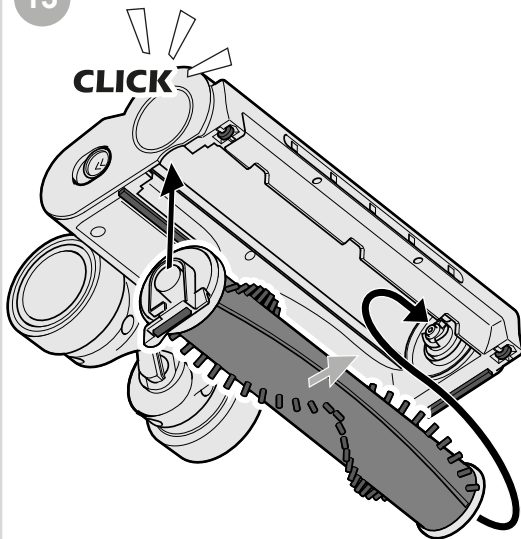

MOVE

G



1

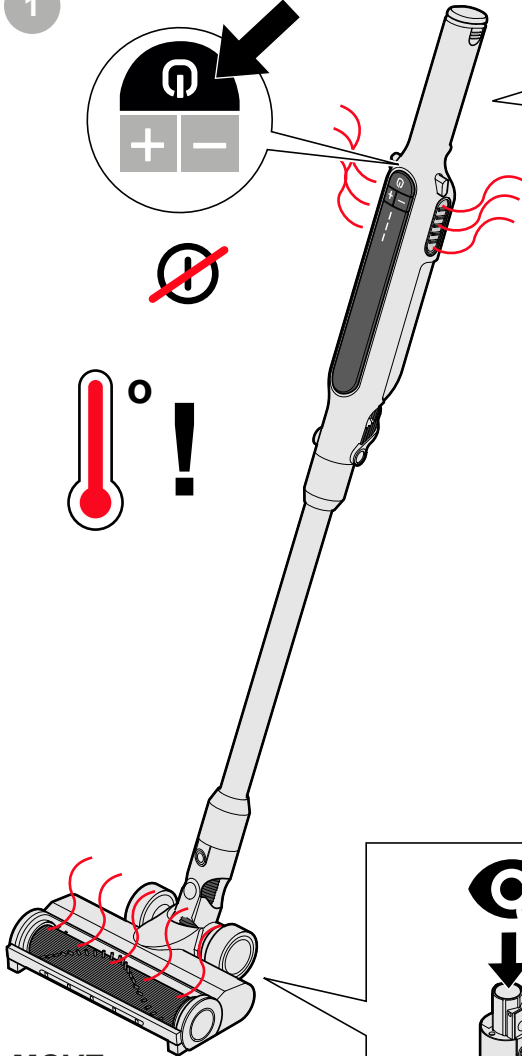
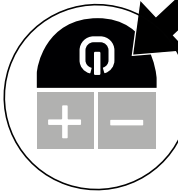

MOVE

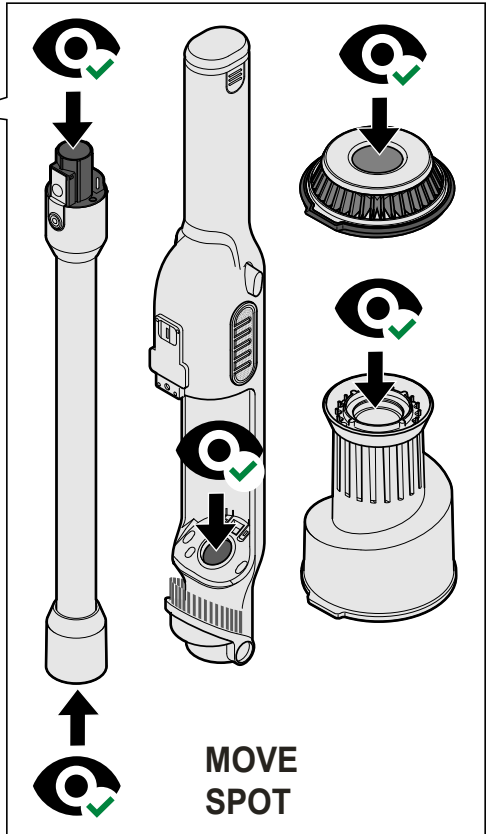

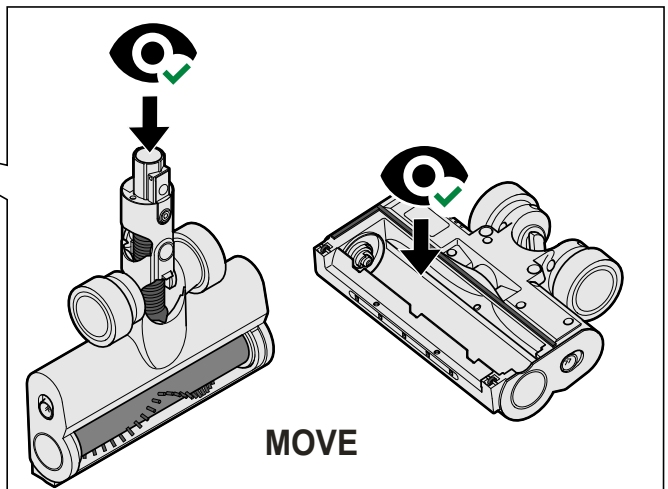

MOVE  
SPOT



MOVE

# Safety Instructions (Original instructions)

 Before first use of the machine, read the instructions carefully. Save instructions for later use.

 Safely instructions marked with this symbol must be observed to prevent personal injury or serious damage to property.

 This symbol means detachable power supply part. Part of the appliance the output of which is intended to be detachable from the class III construction part of the appliance.

## Intended use

This machine has been developed for domestic cleaning purposes only. Any other use is considered improper use.

## WARNING!

This appliance can be used by children aged from 8 years and above and persons with reduced physical, sensory or mental capabilities or lack of experience and knowledge if they have been given supervision or instruction concerning use of the appliance in a safe way and understand the hazards involved. Children shall not play with the appliance. Cleaning and user maintenance shall not be made by children without supervision.

## WARNING!

Use only safety extra low voltage power supply provided with the appliance. This appliance contains batteries that are non-replaceable. This machine is not intended for the suction of hazardous materials or gas, doing so may expose people to serious health risks. The machine must not be used for the suction of water or other liquids. Do not pick up sharp objects such as needles or pieces of glass. Do not pick up anything that is burning or smoking such as cigarettes, matches or hot ashes. Use and store this machine indoors and in a dry environment, 2°C to 43°C. Do not use the machine outdoors. Do not use the machine if it appears faulty. Have the machine inspected by an authorized service centre if the machine has been dropped, damaged, left outdoors or has been exposed to water. No changes or modifications to the mechanical or electrical safety devices should be made. All repair must be carried out by an authorized service centre.

## Product disposal

Before discarding the product, the rechargeable battery pack must be removed and recycled in a accordance with federal and local laws, as outlined below.

## WARNING!

Do not mutilate or incinerate the battery pack, as it will explode at high temperatures.

# Sicherheitshinweise

 Lesen Sie diese Hinweise bitte sorgfältig durch, bevor Sie das Gerät erstmalig verwenden. Bewahren Sie diese Hinweise gut auf.

 Sicherheitshinweise, die mit diesem Symbol gekennzeichnet sind, müssen unbedingt beachtet werden, um Personen- oder Sachschäden zu vermeiden.

 Dieses Symbol bedeutet, dass das Netzteil abnehmbar ist. Teil des Geräts, das so konzipiert ist, dass es vom Geräteteil der Schutzklasse III abnehmbar ist.

## Bestimmungsgemäßer Gebrauch

Dieses Gerät wurde ausschließlich für die Reinigung im Haushalt entwickelt. Jede andere Anwendung gilt als unsachgemäßer Gebrauch.

## WARNING!

Dieses Gerät kann von Kindern ab 8 Jahren sowie von Personen mit verringerten physischen, sensorischen oder geistigen Fähigkeiten oder Mangel an Erfahrung und Wissen benutzt werden, wenn sie beaufsichtigt oder bezüglich des sicheren Gebrauchs des Geräts unterwiesen wurden und die daraus resultierenden Gefahren verstehen. Kinder dürfen nicht mit dem Gerät spielen. Kinder müssen beim Reinigen und Warten des Geräts beaufsichtigt werden.

## WARNING!

Verwenden Sie nur das mit dem Gerät mitgelieferte Schutzkleinspannungsnetzteil. Dieses Gerät enthält Akkus, die nicht austauschbar sind. Verwenden Sie dieses Gerät nicht zum Aufsaugen von gefährlichem Material oder Gasen. Dies ist mit erheblichen Gesundheitsrisiken verbunden. Verwenden Sie dieses Gerät nicht zum Aufsaugen von Wasser oder anderen Flüssigkeiten. Saugen Sie keine spitzen oder scharfen Gegenstände wie etwa Nadeln oder Glasscherben auf. Saugen Sie keine brennenden oder qualmenden Gegenstände wie Zigaretten, Streichholz oder heiße Asche auf. Verwenden und lagern Sie dieses Gerät in Innenräumen und in einer trockenen Umgebung von 2 °C bis 43 °C. Verwenden Sie das Gerät nicht im Freien. Verwenden Sie das Gerät nicht, wenn es defekt zu sein scheint. Lassen Sie das Gerät von einem autorisierten Servicecenter überprüfen, falls es fallengelassen oder beschädigt, im Freien stehengelassen oder Wasser ausgesetzt wurde. Die mechanischen und elektrischen Sicherheitsvorrichtungen dürfen nicht verändert werden. Reparaturen dürfen nur von einem autorisierten Servicecenter durchgeführt werden.

## Produktergözung

Bevor das Produkt entsorgt wird, muss der Akku entnommen und in Übereinstimmung mit den bundesstaatlichen und örtlichen Gesetzen recycelt werden, wie unten beschrieben.

## WARNING!

Beschädigen oder verbrennen Sie den Akku nicht, da er bei hohen Temperaturen explodieren kann.

## WARNING!

Risk of fire or serious injury: Never touch both terminals of a battery pack with metal objects and/or body parts as a short circuit may occur. Do not attempt to destroy or disassemble a battery pack or remove any of its components. Batteries must be recycled or disposed properly. Keep battery packs away from children.

## WARNING!

Nilfisk accepts no liability for any damage resulting from any improper or wrongful use. Please refer to our website at [www.nilfisk.com](http://www.nilfisk.com) for further instructions and information on use. The plug must be removed from the socket-outlet before cleaning or maintaining the appliance.

## WARNING!

For the purposes of recharging the battery, only use the detachable supply unit provided with this appliance.

## ERP related data

The power consumption of off mode is 0.19 W. When the charger is plugged in and the vacuum cleaner is fully charged, the vacuum cleaner's display panel will turn off after 59 seconds and the product will enter off mode.

Technical Data		
Item / Model	Move	Spot
Color	Black/Grey/White/Dark Blue	Black/Grey/White
Plug type	CE	CE
Voltage/frequency	14.4 V DC	14.4 V DC
Battery run time ECO (min)	≥30	≥30
Battery run time normal (min)	≥10	≥10
Max. Power (W)	150	150
Battery capacity (mAh)	2200	2200
Battery type	Li-ion	Li-ion
Battery Power	31.68 Wh	31.68 Wh
Charging time (min)	3hr 30 min	3hr 30 min
Container capacity (L)	0.2	0.2
Length x Width x Height (mm)	298 x 133 x 543	125 x 105 x 525
Weight (kg)	3.1	1.35

## WARNING!

Es besteht Brand- und Verletzungsgefahr: Berühren Sie niemals beide Pole eines Akkupacks mit Metallgegenständen und/oder Körperteilen, da dies zu einem Kurzschluss führen kann. Versuchen Sie nicht, einen Akku zu zerstören oder zu zerlegen oder seine Komponenten zu entfernen. Akkus müssen recycelt oder ordnungsgemäß entsorgt werden. Halten Sie Akkus von Kindern fern.

## WARNING!

Nilfisk übernimmt keine Haftung für Schäden, die aus unsachgemäßer oder fehlerhafter Anwendung resultieren. Weitere Hinweise und Informationen zur Verwendung des Gerät finden Sie auf unserer Website unter: [www.nilfisk.com](http://www.nilfisk.com).

Vor der Reinigung oder Wartung des Geräts muss der Stecker aus der Steckdose gezogen werden.

## WARNING!

Verwenden Sie zum Aufladen des Akkus nur das abnehmbare Netzteil, das mit diesem Gerät geliefert wird.

## ERP-bezogene Daten

Der Stromverbrauch im Standby-Modus beträgt 0,19 W. Wenn das Ladegerät eingesteckt und der Staubsauger vollständig aufgeladen ist, schaltet sich das Anzeigefeld des Staubsaugers nach 59 Sekunden aus und das Produkt wechselt in den Standby-Modus.

Technische Daten		
Artikel/Modell	Verschieben	Stelle
Farbe	Schwarz/Grau/Weiß/ Dunkelblau	Schwarz/Grau/Weiß
Steckertyp	CE	CE
Spannung/Frequenz	14,4 V DC	14,4 V DC
Akkulaufzeit ECO (min)	≥30	≥30
Akkulaufzeit normal (min)	≥10	≥10
Max. Leistung (W)	150	150
Akkukapazität (mAh)	2200	2200
Akkutyp	Li-Ionen	Li-Ionen
Akkubetrieb	31,68 Wh	31,68 Wh
Ladezeit (min)	3 Stunden 30 Minuten	3 Stunden 30 Minuten
Behälterkapazität (l)	0,2	0,2
Länge x Breite x Höhe (mm)	298 x 133 x 543	125 x 105 x 525
Gewicht (kg)	3,1	1,35

# Consignes de sécurité



Avant d'utiliser l'appareil pour la première fois, lire attentivement les consignes. Conserver les consignes à des fins d'utilisation ultérieure.



Les instructions de sécurité marquées de ce symbole doivent être observées pour éviter des blessures corporelles ou des dommages matériels graves.



Ce symbole signifie une partie d'alimentation détachable. La partie de l'appareil dont la sortie, destinée à être détachable, appartient à la partie de construction de classe III de l'appareil.

## Utilisation prévue

Cette machine a été développée uniquement pour le nettoyage dans un cadre domestique. Toute autre utilisation est considérée comme une utilisation inappropriée.

## ATTENTION !

Cet appareil peut être utilisé par des enfants âgés de 8 ans et plus et des personnes ayant des capacités physiques, sensorielles ou mentales réduites ou un manque d'expérience et de connaissances s'ils ont reçu une supervision ou des instructions concernant l'utilisation de l'appareil en toute sécurité et comprennent les dangers encourus. Les enfants ne doivent pas jouer avec cet appareil. Le nettoyage et la maintenance utilisateur ne doivent pas être confiés à des enfants sans surveillance.

## ATTENTION !

Utiliser uniquement l'alimentation électrique de sécurité à très basse tension fournie avec l'appareil. Cet appareil contient des batteries non remplaçables. Cet appareil n'est pas destiné à l'aspiration de matériaux dangereux ou de gaz. Une telle utilisation comporte des risques graves pour la santé des personnes. L'appareil ne doit pas être utilisé pour aspirer de l'eau et d'autres liquides. Ne pas aspirer d'objets tranchants tels que des aiguilles ou des morceaux de verre. Ne pas aspirer d'éléments en combustion ou dégageant de la fumée tels que des cigarettes, des allumettes ou des cendres chaudes. Utiliser et entreposer l'appareil à l'intérieur, dans un endroit sec où la température est comprise entre 2 °C et 43 °C. Ne pas utiliser l'appareil à l'extérieur. Ne pas utiliser l'appareil s'il semble défectueux. Faire contrôler l'appareil par un centre de service agréé s'il est tombé, a été endommagé, abandonné à l'extérieur ou exposé à l'eau. Les dispositifs mécaniques et électriques de sécurité ne doivent pas être changés ou modifiés. Toutes les réparations doivent être effectuées par un centre de service agréé.

## Élimination du produit

Avant de mettre le produit au rebut, la batterie rechargeable doit être retirée et recyclée conformément aux lois fédérales et locales, comme indiqué ci-dessous.

## ATTENTION !

Ne pas abîmer et ne pas incinérer le bloc-batterie car il exploserait à des températures élevées.

# Veiligheidsinstructies



Lees deze instructies zorgvuldig voordat u het apparaat voor het eerst gebruikt. Bewaar de instructies voor later.



Veiligheidsinstructies die met dit symbool zijn gemarkeerd, moeten worden nageleefd om persoonlijk letsel of ernstige beschadiging van eigendommen te voorkomen.



Dit symbool betekent dat het een afneembaar onderdeel van de voeding betreft. Onderdeel van het apparaat waarvan de uitgang kan worden losgekoppeld van het klasse III-constructiedeel van het apparaat.

## Beoogd gebruik

Dit apparaat is uitsluitend ontwikkeld voor huishoudelijke schoonmaakdoeleinden. Elk ander gebruik wordt beschouwd als oneigenlijk gebruik.

## WAARSCHUWING!

Dit apparaat mag worden gebruikt door kinderen van 8 jaar en ouder en door personen met een lichamelijke, zintuiglijke of verstandelijke beperking of gebrek aan ervaring en kennis, mits er toezicht wordt gehouden of ze aanwijzingen hebben gekregen over een veilig gebruik van het apparaat en de risico's van het gebruik begrijpen. Laat kinderen niet spelen met het apparaat. Laat kinderen het apparaat niet reinigen of onderhouden zonder toezicht.

## WAARSCHUWING!

Gebruik uitsluitend de bij het apparaat geleverde, veilige voeding met extra lage spanning. Dit apparaat bevat accu's die niet vervangbaar zijn. Dit apparaat is niet bedoeld om gevaarlijke materialen of gassen op te zuigen. Als u dat wel doet, kunnen u en anderen worden blootgesteld aan ernstige gezondheidsrisico's. Gebruik dit apparaat niet om water of andere vloeistoffen op te zuigen. Gebruik dit apparaat niet om scherpe voorwerpen, zoals naalden of stukjes glas, op te zuigen. Gebruik dit apparaat niet om brandende of rokende voorwerpen, zoals sigaretten, lucifers of hete as, op te zuigen. Gebruik dit apparaat en berg het op binnenshuis, in een droge omgeving, tussen 2 °C en 43 °C. Gebruik het apparaat niet buitenshuis. Gebruik het apparaat niet als dit defect lijkt te zijn. Laat het apparaat nakijken door een erkend servicecentrum als het is gevallen, beschadigd is, buiten heft gestaan of is blootgesteld aan water. Breng geen wijzigingen of aanpassingen aan in de mechanische of elektrische veiligheidsonderdelen. Alle reparaties dienen te worden uitgevoerd door een erkend servicecentrum.

## Productafvoer

Voordat u het product weggooit, moet de oplaadbare accu worden verwijderd en gerecycled in overeenstemming met de plaatselijke wetgeving, zoals hieronder wordt uiteengezet.

## WAARSCHUWING!

U mag de accu niet kapot maken of verbranden, omdat deze bij hoge temperaturen zal ontploffen.

## ATTENTION !

Risque d'incendie ou de blessure grave : Ne jamais toucher les deux bornes d'un bloc-batterie avec des objets métalliques et/ou des parties du corps car un court-circuit pourrait se produire. N'essayez pas de détruire ou de démonter une batterie ni de retirer l'un de ses composants. Les batteries doivent être recyclées ou mises au rebut de manière appropriée. Garder les blocs-batteries hors de portée des enfants.

## ATTENTION !

Nilfisk n'accepte aucune responsabilité pour tout dommage résultant d'une utilisation inappropriée ou illicite. Pour obtenir d'autres instructions ou informations d'utilisation, consulter notre site web sur [www.nilfisk.com](http://www.nilfisk.com).

La fiche doit être retirée de la prise de courant avant de nettoyer ou d'entretenir l'appareil.

## ATTENTION !

Dans le but de recharger la batterie, utilisez uniquement l'unité d'alimentation amovible fournie avec cet appareil.

## Données relatives à l'ERP

La consommation électrique du mode arrêt est de 0,19 W. Lorsque le chargeur est branché et que l'aspirateur est complètement chargé, le panneau d'affichage de l'aspirateur s'éteint après 59 secondes et le produit passe en mode arrêt.

## Données techniques

Article / Modèle	Déplacer	Observer
Couleur	Noir/Gris/Blanc/Bleu foncé	Noir/Gris/Blanc
Type de connecteur	CE	CE
Tension/fréquence	14,4 V CC	14,4 V CC
Autonomie de la batterie ECO (min)	≥30	≥30
Autonomie de la batterie normale (min)	≥10	≥10
Puissance max. (W)	150	150
Capacité de la batterie (mAh)	2200	2200
Type de batterie	Li-ion	Li-ion
Puissance de la batterie	31,68 Wh	31,68 Wh
Temps de charge (min)	3 h 30 min	3 h 30 min
Capacité du conteneur (L)	0,2	0,2
Longueur x Largeur x Hauteur (mm)	298 x 133 x 543	125 x 105 x 525
Poids (kg)	3,1	1,35

## WAARSCHUWING!

Risico op brand of ernstig letsel. Raak nooit beide polen van een accu aan met metalen voorwerpen en/of lichaamsdelen, omdat er dan kortsluiting kan ontstaan. Probeer een accu niet te vernietigen of te demonteren en verwijder geen onderdelen ervan. Accu's moeten op de juiste manier worden gerecycled of afgevoerd. Houd accu's uit de buurt van kinderen.

## WAARSCHUWING!

Nilfisk aanvaardt geen aansprakelijkheid voor enige schade die het gevolg is van oneigenlijk of onrechtmatig gebruik. Ga naar onze website op [www.nilfisk.com](http://www.nilfisk.com) voor aanwijzingen en informatie over het gebruik.

De stekker moet uit het stopcontact worden gehaald voordat u het apparaat reinigt of onderhoudt.

## WAARSCHUWING!

Gebruik voor het opladen van de accu alleen de afneembare voeding die bij dit apparaat is geleverd.

## ERP-gelateerde gegevens

Als het apparaat is uitgeschakeld, is het stroomverbruik 0,19 W. Wanneer de oplader is aangesloten en de stofzuiger volledig is opgeladen, wordt het display van de stofzuiger na 59 seconden uitgeschakeld en wordt het product uitgeschakeld.

## Technische gegevens

Artikel/model	Move	Spot
Kleur	Zwart/grijs/wit/donkerblauw	Zwart/grijs/wit
Stekkertype	CE	CE
Spanning/frequentie	14,4 V gelijkstroom	14,4 V gelijkstroom
Accu duur ECO (min)	≥30	≥30
Accu duur normaal (min)	≥10	≥10
Max. vermogen (W)	150	150
Accu capaciteit (mAh)	2200	2200
Accutype	Li-ion	Li-ion
Accuvermogen	31,68 Wh	31,68 Wh
Opladijd (min)	3 uur, 30 min	3 uur, 30 min
Containerinhoud (l)	0,2	0,2
Lengte x breedte x hoogte (mm)	298 x 133 x 543	125 x 105 x 525
Gewicht (kg)	3,1	1,35

# Sikkerhetsinstruksjoner



Før du bruker maskinen for første gang, må du lese instruksjonene nøye. Ta vare på bruksanvisningen for senere referanse.



Sikkerhetsinstruksjoner merket med dette symbolet må følges for å forhindre personskade eller alvorlig skade på etendorn.



Dette symbolet betyr avtakbar strømforsyningsdel. En del av maskinen som er ment å skulle kunne løses fra klasse III-konstruksjonsdelen av maskinen.

## Tiltenkt bruk

Denne maskinen er kun utviklet for husholdningsrengjøring. All annen bruk anses som feil bruk.

## ADVARSEL!

Denne apparatet kan brukes av barn fra 8 år og oppover og personer med reduserte fysiske, sensoriske eller mentale evner eller mangel på erfaring og kunnskap hvis de har fått tilsyn eller instruksjoner om bruk av apparatet på en sikker måte og forstår farene involvert. Barn skal ikke leke med apparatet. Rengjøring og brukervedlikehold skal ikke utføres av barn uten tilsyn.

## ADVARSEL!

Bruk kun sikkerhetsstrømforsyning med ekstra lav spenning som følger med apparatet. Dette apparatet inneholder batterier som ikke kan byttes ut. Denne maskinen er ikke beregnet for oppsuging av farlige materialer eller gass, det kan utsette personer for alvorlig helseskade. Maskinen må ikke brukes til oppsuging av vann eller andre væsker. Ikke ta opp skarpe gjenstander som nåler eller glassbiter. Ikke ta opp noe som brenner eller ryker slik som sigaretter, fyrstikker eller varm aske. Bruk og oppbevar maskinen innendørs og i tørre omgivelser fra 2 °C til 43 °C. Ikke bruk maskinen utendørs. Ikke bruk maskinen hvis den ser defekt ut. Få maskinen inspisert av et autorisert servicecenter hvis maskinen har blitt falt, skadet, stående utendørs eller har vært utsatt for vann. Det skal ikke gjøres endringer eller modifikasjoner på de mekaniske eller elektriske sikkerhetsordningene. All reparasjon må utføres av et autorisert servicecenter.

## Produktafhending

Før du kaster produktet, må den oppladbare batteripakken fjernes og resirkuleres i samsvar med føderale og lokale lover, som beskrevet nedenfor.

## ADVARSEL!

Unngå å skade eller brenne batteripakken, da den vil eksplodere ved høye temperaturer.

## ADVARSEL!

Fare for brann eller alvorlig skade: Berør aldri begge polene på en batteripakke med metallgjenstander og/eller kroppsdel, da det kan oppstå kortslutning. Ikke forsøk å ødelegge eller demontere en batteripakke eller fjerne noen av dens komponenter. Batterier må resirkuleres eller kastes på riktig måte. Hold batteripakker unna å barn.

## ADVARSEL!

Nilfisk kan ikke holdes ansvarlig for eventuelle skader som skyldes ikke-forskriftsmessig bruk. Besøk vår hjemmeside på [www.nilfisk.com](http://www.nilfisk.com) for ytterligere instruksjoner og informasjon om bruk. Støpslet må tas ut av stikkkontakten før rengjøring eller vedlikehold av apparatet.

## ADVARSEL!

For å lade batteriet, bruk kun den avtakbare forsyningsenheten som følger med dette apparatet.

## ERP-relaterte data

Strømförbruket i av-modus er 0,19 W. Når laderen er koblet til og støvsugeren er fulladet, vil displaypanelet på støvsugeren slå seg av etter 59 sekunder, og produktet settes i av-modus.

## Tekniske data

Produkt/modell	Beveg		Punkt	
	Svart/Grå/Hvit/Markeblå	CE	Svart/Grå/Hvit	CE
Støpseltype	CE		CE	
Spenning/frekvens	14.4 V DC		14.4 V DC	
Batterivarighet ECO (min)	≥30		≥30	
Batterivarighet Normal (min)	≥10		≥10	
Maks. effekt (W)	150		150	
Batterikapasitet (mAh)	2200		2200	
Batterityp	Li-ion		Li-ion	
Batterieffekt	31,68 Wh		31,68 Wh	
Ladetid (min)	3 t 30 min.		3 t 30 min.	
Beholderkapasitet (L)	0,2		0,2	
Lengde x bredde x høyde (mm)	298 x 133 x 543		125 x 105 x 525	
Vekt (kg)	3,1		1,35	

# Säkerhetsinstruktioner



Läs instruktionerna noggrant innan du använder apparaten första gången. Spara instruktionerna för framtida bruk.



Säkerhetsinstruktioner som är markerade med den här symbolen måste läsas och följas för att förhindra att personskador och allvarliga skador på egendom uppstår.



Denna symbol betyder avtakbar strømforsyningsdel. En del av apparaten vars utprodukt är avsedd att kunna avskiljas från apparatens klasse III-konstruksjonsdel.

## Avsedd anvending

Denne maskin kan endast utveksles for rengjøring i hemmet. All annen anvending anses utgjøre feilaktig anvending.

## ADVARSEL!

Denne apparat kan användas av barn från 8 år och uppåt och personer med nedsatt fysisk, sensorisk eller mental förmåga eller bristande erfarenhet och kunskap om de övervakas eller får instruktioner om hur apparaten används på ett säkert sätt och förstår de risker som är involverade. Låt inte barn leka med apparaten. Låt inte barn rengjøre apparaten eller utføre underhåll utan tilsyn.

## ADVARSEL!

Använd endast den säkra strømforsyningsenhet med extra låg utspänning som medfølger apparaten. Den här apparaten inneholder batterier som inte är utbytbare. Den här apparaten er ikke avsedd att suga upp hälsofarliga material eller gaser då detta kan exponera personer i omgivningen for allvarliga hälsorisker. Apparaten får inte användas för att suga upp vatten och andra vätskor. Sug inte upp vassa föremål som nålar och glasbiter. Sug inte upp något som brinner eller ryker, till exempel cigarett, tändstickor eller het aska. Använd och förvara denna maskin inomhus och i en torr miljö, 2 °C till 43 °C. Använd inte maskinen utomhus. Använd inte apparaten om den inte fungerar som den ska. Låt apparaten undersökas av en auktoriserad verkstad om den har tappats, skadats, lämnats utomhus eller utsatts för vatten. De mekaniska och elektriska säkerhetsordningarna får inte ändras eller modifieras. Alla reparationer måste utföras av en auktoriserad verkstad.

## Kassering av produktet

Innan du kasserer produktet måste det oppladningsbare batteripaketet tas bort og återvinnas i enlighet med føderale og lokale lagar, som beskrivs nedan.

## ADVARSEL!

Ta inte sønder eller bränn batteripaketet, eftersom det eksploderer ved høye temperaturer.

## ADVARSEL!

Risk for brand eller allvarlig personskade: Vidrør aldrig både polerna på ett batteripaket samtidigt med metallföremål och/eller kroppsdelar eftersom det kan orsaka en kortslutning. Forsök inte förstöra eller ta isär ett batteripaket eller ta bort några av dess komponenter. Batterier måste återvinnas eller kasseras enligt lokala och nationella regler. Förvara batteripaketet oåtkomligt för barn.

## ADVARSEL!

Nilfisk får inget ansvar for skador som oppstår på grunn av feilaktig anvending. Ytterligere instruksjoner og informasjon om anvending finns på [www.nilfisk.com](http://www.nilfisk.com). Kontakten måste tas ut av vagguttaket innan du rengjør eller underholder apparaten.

## ADVARSEL!

Før ått lade batteriet, använd endast den löstgäbara försörjningsenheten som medföljer denna apparat.

## ERP-relaterade data

Strømförbrukningen i avstängt läge är 0,19 W. När laddaren är inkopplad och dammsugaren är fulladdad stängs dammsugarens displaypanel av efter 59 sekunder och produkten går in i avstängt läge.

## Tekniske data

Artikel / Modell	Flytta		Punkt	
	Svart/Grå/Vit/Mörkblå	CE	Svart/Grå/Vit	CE
Färg	CE		CE	
Kontakttyp	CE		CE	
Spänning/frekvens	14.4 V DC		14.4 V DC	
Batteridriftstid ECO (min)	≥30		≥30	
Batteridriftstid normal (min)	≥10		≥10	
Max. Effekt (W)	150		150	
Batterikapacitet (mAh)	2200		2200	
Batterityp	Li-ion		Li-ion	
Batterikraft	31,68 Wh		31,68 Wh	
Laddningstid (min)	3 timmar 30 minuter		3 timmar 30 minuter	
Behållarvolym (l)	0,2		0,2	
Längd x bredd x höjd (mm)	298 x 133 x 543		125 x 105 x 525	
Vikt (kg)	3,1		1,35	

# Sikkerhedsinstruktioner



Læs instruktionerne omhyggeligt, inden maskinen tages i brug for første gang. Gem instruktionerne til senere brug.



Sikkerhedsinstruktioner markeret med dette symbol skal overholdes for at undgå personskade eller alvorlig materiel skade.

 Dette symbol betyder aftagelig strømforsyningsdel. Del af apparatet, hvis udgang er beregnet til at være aftagelig fra apparatets klasse III-konstruktionsdel.

## Tilsigtet brug

Denne maskine er kun udviklet til husholdningsrengøring. Enhver anden brug betragtes som ukorrekt brug.

## ADVARSEL!

Dette apparat kan bruges af børn fra 8 år og derover og personer med nedsatte fysiske, sensoriske eller mentale evner eller manglende erfaring og viden, hvis de er under opsyn eller er blevet instrueret i brugen af apparatet på en sikker måde og forstår de involverede farer. Børn må ikke lege med apparatet. Rengøring og vedligeholdelse må ikke udføres af børn uden opsyn.

## ADVARSEL!

Brug kun den ekstra lavspændingsstrømforsyning, der følger med apparatet. Dette apparat indeholder batterier, der ikke kan udfiskes. Denne maskine er ikke beregnet til opugning af farlige materialer eller gasser, da dette kan udsætte personer for alvorlige sundhedsrisici. Maskinen må ikke bruges til at sugе vand eller andre væsker op. Saml ikke skarpe genstande såsom nåle eller glasskår op. Saml ikke noget op, der brænder eller ryger, såsom cigaretter, tændstikker eller varm aske. Brug og opbevar denne maskine indendørs og i et tørt miljø, 2°C til 43°C. Brug ikke maskinen udendørs. Brug ikke maskinen, hvis den virker defekt. Få maskinen inspiceret af et autoriseret servicecenter, hvis den er blevet tabt, beskadiget, efterladt udendørs eller udsat for vand. Der må ikke foretages ændringer eller modifikationer af de mekaniske eller elektriske sikkerhedsanordninger. Alle reparationer skal udføres af et autoriseret servicecenter.

## Bortskaffelse af produktet

Inden produktet bortskaffes, skal det genopladelige batteri fjernes og genbruges i overensstemmelse med føderale og lokale love, som beskrevet nedenfor.

## ADVARSEL!

Batteripakken må ikke beskadiges eller brændes, da den eksploderer ved høje temperaturer.

# Turvallisuusohjeet



Lue ohjeet huolellisesti ennen laitteen ensimmäistä käyttöä. Sästä ohjeet myöhempää käyttöä varten.



Tällä symbolilla merkityt turvaohjeita on noudatettava henkilövahinkojen tai vakavien omaisuusvahinkojen välttämiseksi.

 Tämä symboli tarkoittaa irrotettavaa virtalähteen osaa. Laitteen osa, jonka ulostulo on tarkoitettu irrotettavaksi laitteen luokan III rakennneosasta.

## Käyttötärkoitus

Tämä laite on suunniteltu ainoastaan kodin siivoukseen. Muunlainen käyttö katsotaan väärinkäytöksi.

## VAROITUS!

Tätä laitetta voivat käyttää yli 8-vuotiaat lapset ja henkilöt, joiden fyysiset, sensoriset tai henkiset kyvyt ovat heikentyneet tai joilla ei ole kokemusta ja tietoa, jos heitä on valvottu tai opastettu laitteen turvallisesta käytöstä ja he ymmärtävät siihen liittyvät vaarat. Älä anna lasten leikkiä laitteella. Lapset eivät saa puhdistaa tai huoltaa laitetta ilman valvontaa.

## VAROITUS!

Käytä vain laitteen mukana toimitettua turvallista pienjännitevirtalähdettä. Tämän laitteen sisältämiä akkuja ei voi vaihtaa. Tätä laitetta ei ole tarkoitettu vaarallisten materiaalien tai kaasujen imurointiin. Sen käyttäminen tähän tarkoitukseen voi aiheuttaa ihmisille vakavia terveysriskejä. Laitteella ei saa imuroida vettä tai muita nesteitä. Älä imuroi teräviä esineitä, kuten neuloja tai lasinpalasia. Älä imuroi palavia tai savuavia asioita, kuten savukkeita, tulitikkuja tai kuumaa tuhkaa. Käytä ja säilytä tätä konetta sisätiloissa ja suvassa ympäristössä, 2 °C – 43 °C. Älä käytä konetta ulkona. Älä käytä laitetta, mikäli se vaikuttaa vialliselta. Vie laite tarkastettavaksi valtuutettuun huoltoilikeeseen, mikäli laite on tiputettu, vaurioitunut, jätetty ulkoloihin tai altistunut vedelle. Mekaanisiin tai sähköisiin turvalaitteisiin ei pidä tehdä muutoksia. Kaikki korjaukset on suoritettava valtuutetussa huoltoilikeessä.

## Tuotteen hävittäminen

Ennen tuotteen hävittämistä ladattava akku on poistettava ja kierrätettävä liittovaltion ja paikallisten lakien mukaisesti alla kuvutulla tavalla.

## VAROITUS!

Älä runtele tai polta akkua, sillä se räjähtää korkeassa lämpötilassa.

## ADVARSEL!

Risiko for brand eller alvorlig personskade: Berør aldrig begge poler på et batteri med metalgenstande og/eller kropdele, da dette kan forårsage kortslutning. Forsøg ikke at ødelægge eller adskille et batteri eller fjerne nogen af dets komponenter. Batterier skal genbruges eller bortskaffes korrekt. Hold batteripakker væk fra børn.

## ADVARSEL!

Nilfisk påtager sig intet ansvar for skader, der skyldes forkert eller ukorrekt brug. Se vores hjemmeside [www.nilfisk.com](http://www.nilfisk.com) for yderligere instruktioner og oplysninger om brug. Stikket skal tages ud af stikkontakten før rengøring eller vedligeholdelse af apparatet.

## ADVARSEL!

Med henblik på genoplading af batteriet må du kun bruge den aftagelige forsyngningshed, der følger med dette apparat.

## ERP-relaterede data

Strømforbruget i slukkede tilstand er 0,19 W. Når opladeren er tilsluttet, og støvsugerens er fuldt opladet, slukker støvsugerens displaypanel efter 59 sekunder, og produktet går i slukket tilstand.

Tekniske data		
Vare / model	Move	Spot
Farve	Sort/Grå/Hvid/Markeblå	Sort/Grå/Hvid
Stiktype	CE	CE
Spænding/frekvens	14,4 V jævnstrøm	14,4 V jævnstrøm
Batteridriftstid ECO (min)	≥30	≥30
Batteridriftstid normal (min)	≥10	≥10
Maks. effekt (W)	150	150
Batterikapacitet (mAh)	2200	2200
Batteritype	Li-ion	Li-ion
Batterikapacitet (mAh)	31,68 Wh	31,68 Wh
Opladningstid (min)	3 timer 30 minutter	3 timer 30 minutter
Containerkapacitet (L)	0,2	0,2
Længde x bredde x højde (mm)	298 x 133 x 543	125 x 105 x 525
Vægt (kg)	3,1	1,35

## VAROITUS!

Tulipalon tai vakavan loukkaantumisen vaara: Älä koskaan kosketa akun molempia napoja metalliesineillä tai ainoa valton koskettama niitä, sillä tämä voi aiheuttaa oikosulun. Älä yritä tuhoata tai purkaa akkua tai irrottaa sen osia. Akut on kierrätettävä tai hävítettävä asianmukaisesti. Säilytä akut lasten ulottumattomissa.

## VAROITUS!

Nilfisk ei ole vastuussa vahingoista, jotka johtuvat vääränlaisesta tai virheellisestä käytöstä. Katso käyttöä koskevia lisäohjeita ja -tietoja sivustoltamme osoitteessa [www.nilfisk.com](http://www.nilfisk.com). Pistoke on irrotettava pistorasiasta ennen laitteen puhdistamista tai huoltoa.

## VAROITUS!

Käytä akun lataamiseen vain tämän laitteen mukana toimitettua irrotettavaa syöttöyksikköä.

## ERP:hen liittyvät tiedot

Virrankulutus valmistilassa on 0,19 W. Kun laturi on kytketty pistorasiaan ja pölynimuri on ladattu täyteen, pölynimurin näyttöpaneeli sammuu 59 sekunnin kuluttua ja laite siirtyä valmistilaan.

Tekniset tiedot		
Tuote / Malli	Move	Spot
Väri	Musta/Harmaa/Valkoinen/Tummansininen	Musta/Harmaa/Valkoinen
Pistoke	CE	CE
Jännite/taajuus	14,4 V DC	14,4 V DC
Akun toiminta-aika, ECO (min)	≥30	≥30
Akun toiminta-aika, normaali (min)	≥10	≥10
Tehonkulutus enint. (W)	150	150
Akun kapasiteetti (mAh)	2200	2200
Akun tyyppi	Li-ion	Li-ion
Akun kapasiteetti	31,68 Wh	31,68 Wh
Latausaika (min)	3 tuntia 30 minuuttia	3 tuntia 30 minuuttia
Säiliön tilavuus (l)	0,2	0,2
Pituus x leveys x korkeus (mm)	298 x 133 x 543	125 x 105 x 525
Paino (kg)	3,1	1,35

# Instrucciones de seguridad



Antes de usar el aparato por primera vez, lea cuidadosamente las instrucciones. Guarde las instrucciones para su referencia en el futuro.



Se deben observar las instrucciones de seguridad marcadas con este símbolo para evitar lesiones personales o daños graves a la propiedad.

Este símbolo significa parte de fuente de alimentación desmontable. Parte del aparato cuya salida está pensada para que pueda separarse de la parte de construcción de clase III del aparato.

## Uso previsto

Esta máquina ha sido des-arrrollada únicamente para la limpieza en el ámbito doméstico. Cualquier otra aplicación se considerará como uso indebido.

## ADVERTENCIA

Los niños a partir de 8 años, las personas con las capacidades físicas, sensoriales o mentales reducidas y aquellas que carezcan de la experiencia o el conocimiento necesarios pueden utilizar el aparato siempre que estén bajo supervisión, se les haya instruido en el uso del mismo de forma segura y comprendan los peligros que entraña. Los niños no deben jugar con el aparato. No permita que los niños limpien el aparato o realicen labores de mantenimiento sin supervisión.

## ADVERTENCIA

Utilice únicamente la fuente de alimentación de tensión extrabajada de seguridad que se suministra con el aparato. Este aparato contiene baterías que no son reemplazables. Este aparato no está indicado para aspirar materiales peligrosos o gas. Hacerlo puede exponer a las personas a riesgos graves para la salud. El aparato no debe utilizarse para aspirar agua ni otros líquidos. No aspire objetos afilados como agujas o trozos de cristal. No aspire ningún objeto incandescente o humeante, como cigarrillos, cerillas o ceniza caliente. Utilice y almacene esta máquina en interiores y en un ambiente seco, de 2 °C a 43 °C. No utilice la máquina al aire libre. No utilice el aparato si presenta signos de estar defectuoso. Si el aparato ha sufrido una caída, está dañado, se ha dejado en el exterior o ha estado expuesto al agua, hágalo inspeccionar por un centro de servicio autorizado. No deben hacerse cambios ni modificaciones en los dispositivos de seguridad mecánicos ni eléctricos. Todas las reparaciones deben realizarse en un centro de servicio autorizado.

## Eliminación del producto

Antes de desechar el producto, la batería recargable debe retirarse y reciclarse de acuerdo con las leyes federales y locales, como se describe a continuación.

## ADVERTENCIA

No rompa ni incinere el paquete de baterías, ya que explotará a temperatura elevada.

# Instruções de segurança



Leia as instruções atentamente antes de utilizar o aparelho pela primeira vez. Guarde as instruções para utilização posterior.



As instruções de segurança assinaladas com este símbolo devem ser respeitadas para evitar ferimentos pessoais ou danos materiais graves.

Este símbolo designa uma peça de alimentação elétrica amovível. Parte do aparelho cuja saída se destina a ser destacável da parte de construção de classe III do aparelho.

## Utilização prevista

Esta máquina foi desenvolvida apenas para fins de limpeza doméstica. Qualquer outra utilização é considerada imprópria.

## AVISO!

Este aparelho pode ser utilizado por crianças a partir dos 8 anos de idade e por pessoas com capacidades físicas, sensoriais ou mentais reduzidas ou com falta de experiência e conhecimentos, desde que tenham recebido supervisão ou instruções sobre a utilização do aparelho de forma segura e compreendam os perigos envolvidos. As crianças não devem brincar com o aparelho. A limpeza e a manutenção não devem ser efetuadas por crianças sem supervisão.

## AVISO!

Utilize apenas fontes de alimentação de segurança de tensão extra baixa fornecidas com o aparelho. Este aparelho contém baterias que não são substituíveis. Não utilize o aparelho para aspirar materiais perigosos ou gases. Se o fizer, poderá colocar-se a si e a terceiros em grave risco de saúde. Não utilize o aparelho para aspirar água ou outros líquidos. Não aspire objetos pontiagudos ou cortantes, tais como agulhas ou pedaços de vidro. Não aspire nada que esteja em combustão, como, por exemplo, cigarros, fósforos ou cinzas quentes. Utilizar e guardar esta máquina no interior e num ambiente seco, entre 2 °C e 43 °C. Não utilizar a máquina ao ar livre. Não utilize o aparelho se este parecer danificado. Submeta o aparelho a uma inspeção num centro de assistência técnica autorizado caso este tenha caído, esteja danificado, tenha ficado no exterior ou sido exposto a água. Não faça alterações ou modificações aos dispositivos de segurança mecânicos ou elétricos. Todas as reparações devem ser efetuadas por um centro de assistência técnica autorizado.

## Eliminação do produto

Antes de deitar fora o produto, a bateria recarregável deve ser removida e reciclada de acordo com as leis federais e locais, conforme descrito abaixo.

## AVISO!

Não danifique nem incinere a bateria, uma vez que irá explodir em temperaturas altas.

## ADVERTENCIA

Riesgo de incendio o lesiones graves: no toque nunca ambos terminales de un paquete de baterías con objetos metálicos y/o partes del cuerpo, ya que podría producirse un cortocircuito. No trate de destruir o desmontar el paquete de baterías ni de retirar ninguno de sus componentes. Las baterías deben reciclarse o desecharse adecuadamente. Mantenga las baterías fuera del alcance de los niños.

## ADVERTENCIA

Nilfisk no assume ninguna responsabilidad por cualquier daño resultante de un uso indebido o incorrecto. Consulte nuestro sitio web en [www.nilfisk.com](http://www.nilfisk.com) para obtener más instrucciones e información sobre el uso. El enchufe debe retirarse de la toma de corriente antes de limpiar o mantener el aparato.

## ADVERTENCIA

Para recargar la batería, utilice únicamente la unidad de alimentación desmontable suministrada con este aparato.

## Datos relacionados con ERP

El consumo energético en modo apagado es de 0,19 W. Cuando el cargador está enchufado y el aspirador está completamente cargado, el panel de visualización del aspirador se apagará tras 59 segundos y el producto entrará en modo apagado.

## Datos técnicos

Artículo / Modelo	Mover	Punto
Color	Negro/Grís/Blanco/Azul oscuro	Negro/Grís/Blanco
Tipo de enchufe	CE	CE
Voltaje/frecuencia	14,4 V CC	14,4 V CC
Tiempo de funcionamiento de la batería ECO (min)	≥30	≥30
Tiempo de funcionamiento de la batería normal (min)	≥10	≥10
Potencia máxima (W)	150	150
Capacidad de la batería (mAh)	2200	2200
Tipo de batería	Ion de litio	Ion de litio
Energía de la batería	31,68 Wh	31,68 Wh
Tiempo de carga (min)	3 horas y 30 minutos	3 horas y 30 minutos
Capacidad del contenedor (l)	0,2	0,2
Largo x ancho x alto (mm)	298 x 133 x 543	125 x 105 x 525
Peso (kg)	3,1	1,35

## AVISO!

Risco de incêndio ou lesão grave: Nunca toque nos dois terminais da bateria com objetos de metal e/ou partes do corpo, uma vez que pode ocorrer um curto-circuito. Não tente destruir ou desmontar uma bateria, nem remover qualquer um dos seus componentes. As baterias devem ser recicladas ou descartadas adequadamente. Mantenha as baterias longe das crianças.

## AVISO!

A Nilfisk não aceita qualquer responsabilidade por quaisquer danos resultantes de uma utilização indevida ou incorreta. Consulte o nosso site em [www.nilfisk.com](http://www.nilfisk.com) para obter mais instruções e informações sobre a utilização. A ficha deve ser retirada da tomada antes da limpeza ou da manutenção do aparelho.

## AVISO!

Para recarregar a bateria, utilize apenas a fonte de alimentação amovível fornecida com este aparelho.

## Dados relacionados com o ERP

O consumo de energia do modo desligado é de 0,19 W. Quando o carregador está ligado à corrente e o aspirador está totalmente carregado, o painel de visualização do aspirador desliga-se ao fim de 59 segundos e o produto entra no modo desligado.

## Dados técnicos

Artigo / Modelo	Mover	Ponto
Cor	Preto/Cinza/Branco/Azul escuro	Preto/Cinza/Branco
Tipo de ficha	CE	CE
Tensão/frequência	14,4 V CC	14,4 V CC
Duração da bateria ECO (min.)	≥30	≥30
Duração da bateria normal (min.)	≥10	≥10
Potência máx. (W)	150	150
Capacidade da bateria (mAh)	2200	2200
Tipo de bateria	Íons de lítio	Íons de lítio
Potência da bateria	31,68 Wh	31,68 Wh
Tempo de carregamento (min.)	3 horas e 30 minutos	3 horas e 30 minutos
Capacidade do recipiente (L)	0,2	0,2
Comprimento x Largura x Altura (mm)	298 x 133 x 543	125 x 105 x 525
Peso (kg)	3,1	1,35

## Güvenlik talimatları

 Makineyi ilk kez kullanmadan önce talimatları dikkatle okuyun. Daha sonra kullanmak için talimatları saklayın.

 Kişisel yaralanmaları veya ciddi maddi hasarları önlemek için bu sembole işaretlenmiş güvenli talimatlara uymalısınız.

 Bu sembol, çıkarılabilir güç kaynağı parçası anlamına gelir. Cihazın, çıkışı III. sınıf konstrüksiyon parçasından ayrılabilir olması beklenen bölümü.

### Kullanım amacı

Bu makine yalnızca ev temizliği amacıyla geliştirilmiştir. Başka tüm kullanımlar uygun olmayan kullanım olarak kabul edilir.

### UYARI!

Bu cihaz, gözetim altında olmaları veya cihazın güvenli bir şekilde kullanımıyla ilgili talimat almaları ve içerdiği tehlikeleri anlamaları halinde, 8 yaş ve üzeri çocuklar ve fiziksel, duyuşsal veya zihinsel yetenekleri kısıtlı veya deneyim ve bilgi eksikliği olan kişiler tarafından kullanılmalıdır. Çocuklar cihazla oynamamalıdır. Cihazın temizliği ve bakımını gözetim altında olmayan çocuklar tarafından yapılmamalıdır.

### UYARI!

Yalnızca ürüne birlikte verilen ekstra düşük voltajlı emniyetli güç kaynağını kullanın. Bu cihazda değiştirilmeyen piller yer alır. Bu makine, tehlikeli maddeleri veya gazları çekmek için tasarlanmamıştır. Bu işlemler sağlığı tehdit eden ciddi tehlikelere yol açabilir. Bu makine, su veya diğer sıvıları çekmek için kullanılmamalıdır. İlgne veya cam parçası gibi kesici ve delici nesnelere çekmeyin. Sigara, kibrit veya köz gibi yanan veya tüten hiçbir maddeyi çekmeyin. Bu makineyi 2 °C – 43 °C arasında, kapalı mekanda ve kuru bir ortamda kullanın ve saklayın. Makineyi dışarıda kullanmayın. Makine arızalı görünüyorsa makineyi kullanmayın. Makinenin düşürülmesi, hasar görmesi, dışarıda bırakılması veya suya maruz kalması durumunda incelenmesi için bir yetkili servis merkezine başvurun. Mekanik veya elektrik cihazlarında hiçbir değişikliklik veya modifikasyon yapılmamalıdır. Tüm onarım işlemleri yetkili servis merkezleri tarafından gerçekleştirilmelidir.

### Ürün bertarafı

Ürün bertaraf etmeden önce şarj edilebilir pil takımını çıkarılması, federal ve yasal kanunlara uygun olarak aşağıda belirtildiği gibi geri dönüştürülmesi gerekmektedir.

### UYARI!

Yüksek sıcaklıklarda patlayacağı için, pil takımını tahrir etmeyin veya yakmayın.

## Bezpečnostné pokyny

 Pred prvým použitím zariadenia si pozorne prečítajte pokyny. Pokyny si uložte na neskoršie použitie.

 Bezpečnostné pokyny označené týmto symbolom sa musia dodržať, aby sa zabránilo poraneniu osoby či závažným škodám na majetku.

 Tento symbol označuje odnímateľnú časť napájania. Časť spotrebiča, ktorej výstup je odnímateľný od časti spotrebiča konštrukcie triedy III.

### Určené použitie

Zariadenie bolo vyvinuté výhradne na účely čistenia v domácnosti. Akékoľvek iné použitie sa považuje za nesprávne.

### VÝSTRAHA!

Tento spotrebič môžu používať deti od veku 8 rokov a osoby so zníženými fyzickými, senzorickými alebo duševnými schopnosťami, prípadne bez relevantných skúseností a znalostí, ak na nich dozerá osoba zodpovedná za ich bezpečnosť alebo ich táto osoba počula o bezpečnej obsluhu spotrebiča a oni porozumeli možným bezpečnostným rizikám. Deti sa so spotrebičom nesmú hrať. Deti bez dozoru nesmú tento spotrebič čistiť ani vykonávať jeho údržbu.

### VÝSTRAHA!

Používajte len bezpečnostný napájací zdroj s veľmi nízkym napätím dodaný so spotrebičom. Tento spotrebič obsahuje batérie, ktoré nie sú vymeniteľné. Toto zariadenie nie je určené na vysávanie nebezpečných materiálov ani plynu. Takého použitia môže predstavovať závažné zdravotné riziká pre ľudí. Zariadenie nemožno používať na vysávanie vody ani iných kvapalín. Nevysávajte ostré predmety, ako sú ihly alebo kúsky skla. Nevysávajte nič, čo horí alebo dymí, ako sú napríklad cigarety, zápalky alebo horúci popol. Používajte a skladujte tento stroj v interiéri a v suchom prostredí, 2 °C až 43 °C. Stroj nepoužívajte vonku. Zariadenie nepoužívajte, ak sa zdá byť poškodené. Ak zariadenie spadlo, bolo poškodené, ponechané vonku či vystavené pôsobeniu vody, odnesť ho na kontrolu do autorizovaného servisného strediska. Nevymierajte ani neupravujte mechanické ani elektrické poistné zariadenia. Všetky opravy musí vykonať autorizované servisné stredisko.

### Likvidácia výrobku

Pred likvidáciou výrobku sa musí batéria vybrať a recyklovať v súlade s celoštátnymi a miestnymi právnymi predpismi, ako je uvedené nižšie.

### VÝSTRAHA!

Batériu nepoškodujte ani nespájajte, pretože pri vysokej teplote vybuchne.

### UYARI!

Yangın veya ciddi yaralanma riski: Kısa devre olabileceği için pil takımını her iki terminaline metal nesnelere ve/veya vücudunuzun temas etmesini önleyin. Pil takımını veya bileşenlerini imha etmeye veya ayrılmaya çalışmayın. Piller geri dönüştürülmeli ya da uygun şekilde imha edilmelidir. Pilleri çocuklardan uzakta tutun.

### UYARI!

Nilfisk uygun olmayan veya yanlış kullanımlardan kaynaklanan hasarla ilgili sorumluluk kabul etmez. Kullanıma ilgili daha fazla talimat ve bilgi için lütfen [www.nilfisk.com](http://www.nilfisk.com) adresindeki web sitemize bakın. Cihazı temizlemeden veya bakımını yapmadan önce fiş prizden çıkarılmalıdır.

### UYARI!

Pili yeniden şarj etmek için yalnızca bu cihazla birlikte verilen çıkarılabilir besleme ünitesini kullanın.

### ERP ile ilgili veriler

Kapalı modda güç tüketimi 0,19 W'tır. Şarj cihazı prize takıldığında ve elektrikli süpürge tamamen şarj olduğunda, 59 saniye sonra elektrikli süpürgeğin ekran paneli kapanır ve ürün kapalı moda girer.

Teknik Veriler		
Ürün / Model	Hareket	Nokta
Renk	Siyah/Gri/Beyaz/Koyu Mavi	Siyah/Gri/Beyaz
Fiş tipi	CE	CE
Gerilim/frekans	14,4 V DC	14,4 V DC
Pil çalışma süresi ECO (dk)	≥30	≥30
Pil çalışma süresi normal (dk)	≥10	≥10
Maks. Güç (W)	150	150
Pil kapasitesi (mAh)	2200	2200
Pil türü	Li-iyon	Li-iyon
Pil gücü	31,68 Wh	31,68 Wh
Şarj süresi (dk)	3 saat 30 dakika	3 saat 30 dakika
Kap kapasitesi (L)	0,2	0,2
Uzunluk x Genişlik x Yükseklik (mm)	298 x 133 x 543	125 x 105 x 525
Ağırlık (kg)	3,1	1,35

### VÝSTRAHA!

Nebezpečnosť požiaru alebo závažného poranenia: Nikdy sa nedotýkajte oboch kontaktov batérie kovovými predmetmi ani časťami tela, aby nedošlo k skratu. Nepokúšajte sa rozbiť alebo rozobrať batériu ani vybrať ktorúkoľvek z jej súčastí. Batéria sa musia recyklovať alebo likvidovať správnym spôsobom. Batérie uchovávajte mimo dosahu detí.

### VÝSTRAHA!

Spoločnosť Nilfisk nenesie žiadnu zodpovednosť za akékoľvek škody spôsobené nesprávnym alebo neoprávneným používaním. Ďalšie pokyny a informácie o používaní nájdete na našej webovej stránke [www.nilfisk.com](http://www.nilfisk.com). Pred čistením alebo údržbou spotrebiča je potrebné vytiahnuť zástrčku zo zásuvky.

### VÝSTRAHA!

Na nabíjanie batérie používajte iba odnímateľnú napájaciu jednotku dodanú s týmto spotrebičom.

### Údaje súvisiace s ERP

Spotreba energie v režime vypnutia je 0,19 W. Keď je nabiľačka zapojená a vysávač je úplne nabitý, panel displeja vysávača sa po 59 sekundách vypne a produkt prejde do režimu vypnutia.

### Technické údaje

Polozka / Model	Pohyb	Bod
Farba	Čierna/Sivá/Biela/ Tmavá modrá	Čierna/Sivá/Biela
Typ zástrčky	CE	CE
Napätie/frekvencia	14,4 V DC	14,4 V DC
Čas prevádzky za batériu ECO (min)	≥30	≥30
Čas bežnej prevádzky na batériu (min)	≥10	≥10
Max. výkon (W)	150	150
Kapacita batérie (mAh)	2200	2200
Typ batérie	Li-ion	Li-ion
Výkon batérie	31,68 Wh	31,68 Wh
Čas nabíjania (min)	3 hodiny 30 minút	3 hodiny 30 minút
Objem nádržky (l)	0,2	0,2
Dĺžka x Šírka x Výška (mm)	298 x 133 x 543	125 x 105 x 525
Hmotnosť (kg)	3,1	1,35

# Bezpečnostní pokyny



Před prvním použitím přístroje si pozorně přečtěte tyto pokyny. Uchovejte si je pro pozdější použití.



Je třeba dodržovat bezpečnostní pokyny označené tímto symbolem, aby nedošlo ke zranění osob nebo vážným škodám na majetku.

 Tento symbol znamená odnímatelnou napájecí část. Část spotřebiče, jejíž výstup je odnímatelný od konstrukční části spotřebiče třídy III.

## Použití v souladu s určením

Tento stroj byl vyvinut pouze pro účely čištění v domácnosti. Jakékoli jiné použití je považováno za nesprávné použití.

## VAROVÁNÍ!

Tento spotřebič mohou používat děti ve věku od 8 let a starší a osoby se sníženými fyzickými, smyslovými nebo duševními schopnostmi nebo s nedostatkem zkušeností a znalostí, pokud jsou pod dohledem nebo jsou poučeny o používání spotřebiče bezpečným způsobem a rozumí souvisejícím bezpečím. Děti si s přístrojem nesmějí hrát. Čištění a uživatelskou údržbu přístroje nesmějí děti provádět bez dohledu.

## VAROVÁNÍ!

Používejte pouze bezpečnostní nízkonapěťový zdroj dodávaný se spotřebičem. Tento spotřebič obsahuje baterie, které nejsou vyměnitelné. Přístroj není určen k vysávání nebezpečných materiálů nebo plynů. Nedodržení tohoto pokynu se vystavujete vážnému ohrožení zdraví. Tento přístroj nelze používat k odsávání vody nebo jiných kapalin. Nevysávejte ostré předměty, jako jsou jehly nebo kusy skla. Nevysávejte žádné hořící nebo kouřící předměty, například cigarety, zápalky nebo žhavý popel. Používejte a skladujte tento stroj uvnitř a v suchém prostředí, 2 °C až 43 °C. Nepoužívejte stroj venku. Normální dobu provozu, pokud se zdá, že nefunguje správně. Nechte přístroj zkontrolovat autorizovaným servisním střediskem, pokud byl upuštěn, poškozen, ponechán mimo interiéru nebo přišel do styku s vodou. Na elektrických ani mechanických bezpečnostních zařízeních není povoleno provádět žádné změny ani úpravy. Veškeré opravy musí provádět autorizované servisní středisko.

## Likvidace produktu

Před likvidací produktu musí být dobíjecí baterie vyjmuta a recyklována v souladu s federálními a místními zákony, jak je uvedeno níže.

## VAROVÁNÍ!

Baterii neničte ani nespalujte, protože při vysokých teplotách exploduje.

## VAROVÁNÍ!

Nebezpečí požáru nebo vážného zranění: Nikdy se nedotýkejte obou svorek baterie kovovými předměty a/nebo částmi těla, mohlo by dojít ke zkratu. Nepokoušejte se zničit nebo rozebrat baterii nebo odstranit kroužekoli z jejich součástí. Baterie musí být recyklovány nebo řádně zlikvidovány. Uchovávejte baterie mimo dosah dětí.

## VAROVÁNÍ!

Společnost Nilfisk nese žádnou odpovědnost za škody vzniklé v důsledku nesprávného použití přístroje. Další pokyny a informace k použití naleznete na našich webových stránkách na adrese [www.nilfisk.com](http://www.nilfisk.com). Před čištěním nebo údržbou spotřebiče je nutné vytáhnout zástrčku ze zásuvky.

## VAROVÁNÍ!

Pro účely dobíjení baterie používejte pouze odnímatelnou napájecí jednotku dodávanou s tímto spotřebičem.

## Údaje související s ERP

Spotřeba energie ve vypnutém režimu je 0,19 W. Když je nabíječka zapojena a vysavač je plně nabitý, panel displeje vysavače se po 59 sekundách vypne a výrobek přejde do vypnutého režimu.

Technická data		
Položka / Model	Přesun	Místo
Batava	Černá/šedá/bílá/tmavě modrá	Černá/šedá/bílá
Typ zástrčky	CE	CE
Napětí/frekvence	14,4 V DC	14,4 V DC
Doba provozu na akumulátor EOC (min)	≥30	≥30
Normální doba provozu na akumulátor (min)	≥10	≥10
Max. výkon (W)	150	150
Kapacita akumulátoru (mAh)	2200	2200
Typ akumulátoru	Li-ion	Li-ion
Výkon akumulátoru	31,68 Wh	31,68 Wh
Doba nabíjení (min)	3 hod 30 min	3 hod 30 min
Kapacita kontejneru (l)	0,2	0,2
Délka x šířka x výška (mm)	298 x 133 x 543	125 x 105 x 525
Hmotnost (kg)	3,1	1,35

# Instrukce bezpečnosti



Przed pierwszym uruchomieniem urządzenia należy uważnie przeczytać instrukcję. Należy także zachować je do późniejszego użytku.



Należy przestrzegać instrukcji oznaczonych tym symbolem, aby zapobiec obrażeniu ciała lub poważnym uszkodzeniom mienia.

 Ten symbol oznacza odłączalną część zasilacza. Część urządzenia, której element ma być odłączony od części konstrukcyjnej urządzenia klasy III.

## Przeznaczenie

Ta maszyna została opracowana wyłącznie do celów sprzątkowania w gospodarstwie domowym. Każde inne użycie jest uważane za niewłaściwe.

## OSTRZEŻENIE!

To urządzenie może być używane przez dzieci w wieku od 8 lat i starsze oraz osoby o ograniczonych zdolnościach fizycznych, sensorycznych lub umysłowych lub bez doświadczenia i wiedzy, jeśli znajdują się pod nadzorem lub są poinstruowane w zakresie bezpiecznego korzystania z urządzenia i rozumieją związan z tym zagrożenia. Dzieci nie powinny bawić się urządzeniem. Dzieci nie powinny czyścić urządzenia ani przeprowadzać innych czynności konserwacyjnych bez nadzoru.

## OSTRZEŻENIE!

Używaj wyłącznie bezpiecznego zasilacza o bardzo niskim napięciu dostarczanego wraz z urządzeniem. To urządzenie zawiera akumulatory, których nie można wymienić. Odkurzacz nie jest przeznaczony do usuwania niebezpiecznych substancji ani gazu – ich zasianie może być zagrożeniem dla zdrowia. Odkurzacza nie wolno używać do usuwania wody ani płynów. Nie zasysaj ostrych przedmiotów, takich jak igły lub kawałki szkła. Nie zasysaj żadnych przedmiotów, które się palą lub wydzielają dym, takich jak papierosy, zapalki lub popiół. Używaj i przechowuj to urządzenie w pomieszczeniu i w suchym środowisku, od 2 °C do 43 °C. Nie używaj maszyny na zewnątrz. Nie korzystaj z odkurzacza, jeśli przypuszczasz, że nie działa prawidłowo. Jeśli odkurzacz został upuszczony, uszkodzony, pozostawiony na zewnątrz lub wystawiony na działanie wody, zwróć się do autoryzowanego centrum serwisowego z prośbą o przegląd. Nie wolno wprowadzać żadnych zmian w zabezpieczeniach elektrycznych ani mechanicznych. Wszystkie naprawy muszą być przeprowadzane w autoryzowanym centrum serwisowym.

## Utylizacja produktu

Przed wyrzuceniem produktu należy wyjąć akumulator i poddać go recyklingowi zgodnie z przepisami federalnymi i lokalnymi, jak opisano poniżej.

## OSTRZEŻENIE!

Nie uszkadzaj ani nie spalaj akumulatora, ponieważ w wysokich temperaturach może on wybuchnąć.

## OSTRZEŻENIE!

Ryzyko pożaru lub poważnych obrażeń: Nikdy nie dotykaj obu złączy akumuladora metalowymi przedmiotami lub częściami ciała, ponieważ może dojść do zwarcia. Nie próbuj niszczyć ani rozmontowywać akumuladora ani wyjmować żadnego z jego podzespołów. Akumulatory należy poddać recyklingowi lub odpowiednio zutylizować. Przechowuj akumulatory w miejscu niedostępnym dla dzieci.

## OSTRZEŻENIE!

Firma Nilfisk nie ponosi odpowiedzialności za żadne szkody wynikające z niewłaściwego użytkowania. Więcej informacji na temat korzystania z urządzenia i dalsze instrukcje można znaleźć na stronie [www.nilfisk.com](http://www.nilfisk.com). Wtyczkę należy wyjąć z gniazdka przed czyszczeniem lub konserwacją urządzenia.

## OSTRZEŻENIE!

Do ładowania baterii należy używać wyłącznie odłączanego zasilacza dostarczonego z tym urządzeniem.

## Dane związane z ERP

Pobór mocy w trybie czuwania wynosi 0,19 W. Gdy ładowarka jest podłączona, a odkurzacz jest w pełni naładowany, panel wyświetlacza odkurzacza wyłączy się po 59 sekundach, a produkt przejdzie w tryb czuwania.

## Dane techniczne

Przedmiot / Model	Przenies	Punkt
Kolor	Czarny, Szary, Biały, Ciemnoniebieski	Czarny, Szary, Biały
Typ wtyczki	CE	CE
Napięcie/częstotliwość	14,4 V prądu stałego	14,4 V prądu stałego
Czas pracy ECO na baterii (min)	≥30	≥30
Normalny czas pracy na baterii (min)	≥10	≥10
Max. Moc (W)	150	150
Pojemność baterii (mAh)	2200	2200
Typ baterii	Litowo-jonowa	Litowo-jonowa
Moc baterii	31,68 Wh	31,68 Wh
Czas ładowania (min)	3 godz. 30 min	3 godz. 30 min
Pojemność pojemnika (L)	0,2	0,2
Długość x szerokość x wysokość (mm)	298 x 133 x 543	125 x 105 x 525
Waga (kg)	3,1	1,35

# 安全指示



この器具を初めて使用する前に、この注意事項をよくお読みください。後で参照できるように、この注意事項を保管しておいてください。



この記号が付いた注意事項は、けがや深刻な器物の破損を避けるため、必ず順守してください。

**D-C** この記号は取り外し可能な電源部品を意味します。これは、機器の一部であって、その出力がクラス III 構造部分から取り外し可能であることを意図した部品を指します。

## 使用目的

この機械は、家庭用清掃のみを目的として開発されました。それ以外の使用は不適切な使用とみなされます。

## 警告

このアプライアンスは、8歳以上の子供、および身体的、感覚的、精神的能力が低下している人、または経験と知識が不足している人が、安全な方法でのアプライアンスの使用に関する監督または指示を受け、関連する危険を理解している場合に使用できます。お子様がこの器具で遊ばないようにしてください。保護者の監督なしで、お子様が清掃作業またはユーザー保守作業を行うことはできません。

## 警告

この器具に付属している安全超低電圧電源のみを使用してください。この器具には、交換できないバッテリーが含まれています。本機は、危険物やガスの吸引を目的としたものではありません。そうすることで、人が深刻な健康被害に遭う可能性があります。本機は、水などの液体の吸引には使用しないでください。針やガラス片などの鋭利なものを吸引しないでください。タバコ、マッチ、熱い灰など、燃えているもの、煙が出ているものを吸引しないでください。この機械は、屋内の乾燥した環境で、2°C~43°Cの範囲で使用および保管してください。屋外で使用しないでください。故障していると思われる場合は使用しないでください。落下、破損、屋外への放置、水濡れなどがあった場合は、正規のサービスセンターで点検してください。機械的、電気的な安全装置の変更や改造は行わないでください。すべての修理は、正規のサービスセンターで行ってください。

## 製品の廃棄

製品を廃棄する前に、以下に概説するように、連邦法および方法に従って充電式バッテリーパックを取り外してリサイクルする必要があります。

## 警告

バッテリーパックは高温になると爆発するため、分解したり焼却したりしないでください。

## 警告

火災または重傷の危険性:バッテリーパックの両端子は、ショートする恐れがあるので、金属物や体の一部で触れないようにしてください。バッテリーパックを破壊したり、分解したり、そのコンポーネントを取り外したりしないでください。バッテリーはリサイクルするか、適切に廃棄してください。バッテリーパックはお子様の手が届かない場所に保管してください。

## 警告

Nilfiskは、不適切または不当な使用に起因するいかなる損害についても責任を負いません。使用方法や詳しい情報については、弊社の Web サイト ([www.nilfisk.com](http://www.nilfisk.com)) を参照してください。

アプライアンスを清掃またはメンテナンスする前に、プラグをソケットコンセントから取り外す必要があります。

## 警告

バッテリーを充電する目的で、このアプライアンスに付属の取り外し可能な電源ユニットのみを使用してください。

## ERP関連データ

オフモードの消費電力は0.19Wです。充電器を接続し、掃除機が完全に充電されると、掃除機の表示パネルは59秒後にオフになり、製品はオフモードになります。

## 技術データ

アイテム/モデル	Move	Spot
カラー	ブラック/グレー/ホワイト/ ダークブルー	ブラック/グレー/ ホワイト
プラグの種類	CE	CE
電圧/周波数	14.4V DC	14.4V DC
バッテリー駆動時間 ECO (分)	≥30	≥30
通常のバッテリー駆動時間 (分)	≥10	≥10
最大消費電力 (W)	150	150
バッテリー容量 (mAh)	2200	2200
バッテリーのタイプ	リチウムイオン	リチウムイオン
バッテリー電源	31.68 Wh	31.68 Wh
充電時間 (分)	3時間30分	3時間30分
容器容量 (L)	0.2	0.2
長さ × 幅 × 高さ (mm)	298 × 133 × 543	125 × 105 × 525
重量 (kg)	3.1	1.35



Points de collecte sur [www.quefairede mesdechets.fr](http://www.quefairede mesdechets.fr)  
Privilégiez la réparation ou le don de votre appareil !

# NILFISK

EU / UE / EL / EC / EE / ES / EÚ / AB / EG

## Declaration of Conformity

Prohlášení o shodě  
Konformitátserkláring  
Överensstemmelseerkláring  
Declaración de conformidad  
Vastavusdeklaratsioon  
Déclaration de conformité  
Vaatumustenmukaisuusvakuutus

Декларация за съответствие

Δήλωση συμμόρφωσης  
Megfelelősségi nyilatkozat  
Izjava o skladnosti  
Dichiarazione di conformità  
Atitikties deklaracija  
Atbilstības deklarācija  
Samsvarserkláring

Conformiteitsverklaring

Declaração de conformidade  
Deklaracja zgodności  
Declaratie de conformitate  
Försäkran om överensstämmelse  
Vyhľadzenie o zhode  
Izjava o skladnosti  
Uygunluk beyanı

**Manufacturer /** Výrobce / Hersteller / Fabrikant / Fabricante / Κατασκευαστής / Gyártó / Proizvođač / Fabbricante / Gamintojas / Ražotājs / Produzent / Fabrikant / Fabricante / Producent / Producător / Tillverkaren / Výrobca / Proizvajalec / Üretici firma:

**Nilfisk A/S, Marmorvej 8  
DK-2100 Copenhagen Ø, DENMARK  
Authorized to compile technical file: Erikki Mækinen**

**Product /** Produkt / Producto, Toode, Produit, Tuote/ Προϊόν / Termék / Proizvod / Prodotto / Produkatas / Produkts / Opis / Descripción / Aprašymas / Apraksts / Beschrijving / Descrição / Descrriere / Beskrivning / Popis / Açıklama

**Move followed by colour,  
Spot followed by colour**

**Description /** Popis / Beschreibung / Beskrivelse / Descripción / Kirjeldus / La description / Kuvaus / Описание / Περιγραφή / Leirás / Opis / Descrição / Aprašymas / Apraksts / Beschrijving / Descrição / Descrriere / Beskrivning / Popis / Açıklama

**VAC - Consumer - Battery  
18V DC, IPX0**

**EN** We, Nilfisk hereby declare under our sole responsibility, that the above-mentioned product(s) is/are in conformity with the following directives and standards.

**CS** My, Nilfisk prohlašujeme na svou vylučnou odpovědnost, že výše uvedené výrobek je ve shodě s následujícími směrnici a normami.

**DE** Wir, Nilfisk erklären in alleiniger Verantwortung, dass das oben genannte Produkt den folgenden Richtlinien und Normen entspricht.

**DA** Vi, Nilfisk erklærer hermed under eget ansvar at ovennævnte produkt(er) er i overensstemmelse med følgende direktiver og standarder.

**ES** Nosotros, Nilfisk declaramos bajo nuestra única responsabilidad que el producto antes mencionado está en conformidad con las siguientes directivas y normas

**ET** Meie, Nilfisk Käesolevaga kinnitame ja kanname ainuiskulist vastutust, et eespool nimetatud toode on kooskõlas järgmistele direktiivide ja

**FR** Nilfisk déclare sous notre seule responsabilité que le produit mentionné ci-dessus est conforme aux directives et normes suivantes.

**FI** Me, Nilfisk täten vakuutamme omalla vastuulla, että edellä mainittu tuote on yhdenmukainen seuraavien direktiivien ja standardien mukaisesti

**BG** Ние, Nilfisk С настоящото декларираме на своя лична отговорност, че посочените погоре продуктът е в съответствие със следните директиви и стандарти.

**EL** Εμείς, Nilfisk δηλώνουμε με αποκλειστική μας ευθύνη, ότι το προαναφερόμενο προϊόν συμμορφώνεται με τις ακόλουθες οδηγίες και πρότυπα.

**HU** Mi, Nilfisk kijelentjük, egyedüli felelősséggel, hogy a fent említett termék megfelel az alábbi irányelveknek és szabványoknak

**HR** Mi, Nilfisk izjavujemo pod punom odgovornošću, da gore navedeni proizvod u skladu sa sljedećim direktivama i standardima.

**IT** Noi, Nilfisk dichiara sotto la propria responsabilità, che il prodotto di cui sopra è conforme alle seguenti direttive e norme.

**LT** Mes, „Nilfisk“, prisiimdami visišką atsakomybę pareiškiamo, kad pirmiau minėtas produktas (-ai) atitinka šias direktyvas ir standartus

**LV** Mēs, Nilfisk, ar pilnu atbildību apliecinām, ka iepriekšminētais produkts atbilst šādām direktīvām un standartiem

**NO** Vi, Nilfisk erklærer herved under eget ansvar, at det ovennevnte produktet er i samsvar med følgende direktiver og standarder

**NL** We verklaren Nilfisk hierbij op eigen verantwoordelijkheid, dat het bovengenoemde product voldoet aan de volgende richtlijnen en normen

**PT** Nós, a Nilfisk declaramos, sob nossa exclusiva responsabilidade, que o produto acima mencionado está em conformidade com as diretrizes e normas a seguir.

**PL** My, Nilfisk Niniejszym oświadczamy z pełną odpowiedzialnością, że wyżej wymieniony produkt jest zgodny z następującymi dyrektywami i normami.

**RO** Noi, Nilfisk Prin prezenta declarăm pe propria răspundere, că produsul mai sus menționat este în conformitate cu următoarele standarde și directive.

**SV** Vi Nilfisk förklarar härmed under eget ansvar att ovan nämnda produkt överensstämmer med följande direktiv och normer.

**SK** My, Nilfisk prehlasujeme na svoju vylučnou zodpovednosť, že výšie uvedený výrobok je v zhode s nasledujúcimi smernicami a normami.

**SL** Mi, Nilfisk izjavljamo s polno odgovornostjo, da je zgoraj omenjeni izdelek v skladu z naslednjimi smernicami in standardi.

**TR** Nilfisk, burada yer alan tüm sorumluluklarımızı göze, yukarıda belirtilen ürünün aşağıdaki direktifler ve standartlara uygun olduğunu beyan ederiz.

2014/35/EU	EN 60335-1:2012+A11:2014+A13:2017+A1:2019+A14:2019+A2:2019+A15:2021+A16:2023 EN 60335-2-2:2023+A11:2023
2014/30/EU	EN 55014-1:2021 EN 55014-2:2021
2011/65/EU	EN 63000:2018
2009/125/EC 2023/826/EU	EN 50564:2011

Authorized  
Signatory

Oct 21, 2025

Esben Graff, SVP, Head of Product Line,  
HPW & VAC • Products, Technology &  
Innovation

# NILFISK

EU / UE / EL / EC / EE / ES / EÚ / AB / EG

## Declaration of Conformity

Prohlášení o shodě  
Konformitátserklárung  
Överensstemmelseserklárung  
Declaración de conformidad  
Vastavusdeklaratsioon  
Déclaration de conformité  
Vaatumustenmukaisuusvakuutus

Декларация за съответствие  
Δήλωση συμμόρφωσης  
Megfelelősségi nyilatkozat  
Izjava o skladnosti  
Dichiarazione di conformità  
Atitikties deklaracija  
Atbilstības deklarācija  
Samsvarserklærung

Conformiteitsverklaring  
Declaração de conformidade  
Declaracja zgodności  
Declaratie de conformitate  
Försäkran om överensstämmelse  
Vyhlasenie o zhode  
Izjava o skladnosti  
Uygunluk beyanı

**Manufacturer /** Výrobce / Hersteller / Fabrikant / Fabricante / Κατασκευαστής / Gyártó / Proizvođač / Fabbicante / Gamintojas / Ražotājs / Produsent / Fabrikant / Fabricante / Producent / Producător / Tillverkaren / Výrobca / Proizvajalec / Üretici firma:

**Nilfisk A/S, Marmorvej 8  
DK-2100 Copenhagen Ø, DENMARK  
Authorized to compile technical file: Eerikki Maekinen**

**Product /** Produkt / Producto, Toode, Produit, Tuote/ Προϊόν / Termék / Proizvod / Prodotto / Produktas / Produkts / Artikel / Produtos / Prodsus / Izdelek / Ürün

## Charger Move/Spot

**Description /** Popis / Beschreibung / Beskrivelse / Descripción / Kirjeldus / La description / Kuvaus / Описание / Περιγραφή / Leirás / Opis / Descrizione / Aprašymas / Apraksts / Beschrijving / Descrição / Descriere / Beskrivning / Popis / Açıklama

## Battery Charger

**100-240V 50-60Hz, IPX0, Indoor use only**

**EN** We, Nilfisk hereby declare under our sole responsibility, that the above-mentioned product(s) is/are in conformity with the following directives and standards.

**BG** Ние, Nilfisk С настоящото декларираме на своя лична отговорност, че посочените по-горе продуктът е в съответствие със следните директиви и стандарти.

**NL** We verklaren Nilfisk hierbij op eigen verantwoordelijkheid, dat het bovengenoemde product voldoet aan de volgende richtlijnen en normen

**CS** My, Nilfisk prohlašujeme na svou výlučnou odpovědnost, že výše uvedený výrobek je ve shodě s následujícími směrnici a normami.

**EL** Εγείς, Nilfisk δηλώνουμε με αποκλειστική μας ευθύνη, ότι το προαναφερόμενο προϊόν συμμορφώνεται με τις ακόλουθες οδηγίες και πρότυπα.

**PT** Nós, a Nilfisk declaramos, sob nossa exclusiva responsabilidade, que o produto acima mencionado está em conformidade com as diretrizes e normas a seguir.

**DE** Wir, Nilfisk erklären in alleiniger Verantwortung, dass das oben genannte Produkt den folgenden Richtlinien und Normen entspricht.

**HU** Mi, Nilfisk kijelentjük, egyedüli felelősséggel, hogy a fent említett termék megfelel az alábbi irányelveknek és szabványoknak

**PL** My, Nilfisk Niniejszym oświadczamy z pełną odpowiedzialnością, że wyżej wymieniony produkt jest zgodny z następującymi dyrektywami i normami.

**DA** Vi, Nilfisk erklærer hermed under eget ansvar at ovennævnte produkt(er) er i overensstemmelse med følgende direktiver og standarder.

**HR** Mi, Nilfisk izjavljujemo pod punom odgovornošću, da gore navedeni proizvod u skladu sa sljedećim direktivama i standardima.

**RO** Noi, Nilfisk Prin prezenta declarăm pe propria răspundere, că produsul mai sus menționat este în conformitate cu următoarele standarde și directive.

**ES** Nosotros, Nilfisk declaramos bajo nuestra única responsabilidad que el producto antes mencionado está en conformidad con las siguientes directivas y normas

**IT** Noi, Nilfisk dichiara sotto la propria responsabilità, che il prodotto di cui sopra è conforme alle seguenti direttive e norme.

**SV** Vi Nilfisk förklarar härmed under eget ansvar att ovan nämnda produkt överensstämmer med följande direktiv och normer.

**ET** Meie, Nilfisk Käesolevaga kinnitame ja kanname ainusikulist vastutust, et eespool nimetatud toode on kooskõlas järgmistele direktiivide ja

**LT** Mes, „Nilfisk“, prisiimdami visišką atsakomybę pareiškiam, kad pirmiau minėtas produktas (-ai) atitinka šias direktyvas ir standartus

**SK** My, Nilfisk prehlasujeme na svoju výlučnú zodpovednosť, že výššie uvedený výrobok je v zhode s nasledujúcimi smernicami a normami.

**FR** Nilfisk déclare sous notre seule responsabilité que le produit mentionné ci-dessus est conforme aux directives et normes suivantes.

**LV** Mēs, Nilfisk, ar pilnu atbildību apliecinām, ka iepriekšminētais produkts atbilst šādām direktīvam un standartiem

**SL** Mi, Nilfisk izjavljamo s polno odgovornostjo, da je zgoraj omenjeni izdelek v skladu z naslednjimi smernicami in standardi.

**FI** Me, Nilfisk täten vakuutamme omalla vastuulla, että edellä mainittu tuote on yhdenmukainen seuraavien direktiivien ja standardien mukaisesti

**NO** Vi, Nilfisk erklærer herved under eget ansvar, at det ovennævnte produktet er i samsvar med følgende direktiver og standarder

**TR** Nilfisk, burada yer alan tüm sorumluluklarımızı göze, yukarıda belirtilen ürünün aşağıdaki direktifler ve standartlara uygun olduğunu beyan ederiz.

2014/35/EU	EN 60335-1:2012+A11:2014+A13:2017+A1:2019+A14:2019+A2:2019+A15:2021+A16:2023 EN 60335-2-29:2021+A1:2021+A11:2024
2014/30/EU	EN 55014-1:2021 EN 55014-2:2021 EN 61000-3-2:2019+A1:2021+A2:2024 EN 61000-3-3:2013+A1:2019+A2:2021
2011/65/EU	EN 63000:2018

Authorized Signatory

Oct 21, 2025

Rama Menon, SVP, Head of Product Line  
Floorcare • Products, Technology & Innovation



## HEAD QUARTER

### DENMARK

Nilfisk A/S, Marmorvej 8  
DK-2100 Copenhagen Ø  
Tel.: (+45) 4323 8100  
www.nilfisk.com

## SALES COMPANIES

### ARGENTINA

Nilfisk Argentina  
Tel.: (+54) 11 6091 1576  
www.nilfisk.com.ar

### AUSTRALIA

Nilfisk Pty Ltd  
Tel.: (+61) 2 98348100  
www.nilfisk.com.au

### AUSTRIA

Nilfisk GmbH  
Tel.: (+43) 662 456 400 90  
www.nilfisk.at

### BELGIUM

Nilfisk n.v.s.a.  
Tel.: (+32) 24 67 60 50  
www.nilfisk.be

### BRAZIL

Nilfisk do Brasil  
Tel.: (+11) 3959-0300 / 3945-4744  
www.nilfisk.com.br

### CANADA

Nilfisk Canada Company  
Tel.: (+1) 800-668-8400  
www.nilfisk.ca

### CHILE

Nilfisk S.A. (Comercial KCS Ltda)  
Tel.: (+56) 2684 5000  
www.nilfisk.cl

### CHINA

Nilfisk  
Tel.: (+86) 21 3323 2000  
www.nilfisk.cn

### CZECH REPUBLIC

Nilfisk s.r.o.  
Tel.: (+420) 244 090 912  
www.nilfisk.cz

### DENMARK

Nilfisk Danmark A/S  
Tel.: 72 18 21 20  
www.nilfisk.dk

### FINLAND

Nilfisk Oy Ab  
Tel.: (+358) 207 890 600  
www.nilfisk.fi

### FRANCE

Nilfisk SAS  
Tel.: (+33) 169 59 87 00  
www.nilfisk.fr

### GERMANY

Nilfisk GmbH  
Tel.: (+49) (0)7306/72-444  
www.nilfisk.de

### GREECE

Nilfisk A.E.  
Tel.: (30) 210 9119 600  
www.nilfisk.gr

### HOLLAND

Nilfisk B.V.  
Tel.: (+31) 036 5460760  
www.nilfisk.nl

### HONG KONG

Nilfisk Ltd.  
Tel.: (+852) 2427 5951  
www.nilfisk.com

### HUNGARY

Nilfisk Kft.  
Tel.: (+36) 24 475 550  
www.nilfisk.hu

### INDIA

Nilfisk India Limited  
Tel.: (+91) 22 6118 8188  
www.nilfisk.in

### IRELAND

Nilfisk  
Tel.: (+35) 3 12 94 38 38  
www.nilfisk.ie

### ITALY

Nilfisk SpA  
Tel.: (+39) (0) 377 414021  
www.nilfisk.it

### JAPAN

Nilfisk Inc.  
Tel.: (+81) 45548 2571  
www.nilfisk.com

### MALAYSIA

Nilfisk Sdn Bhd  
Tel.: (60) 3603 627 43 120  
www.nilfisk.com

### MEXICO

Nilfisk de Mexico, S. de R.L. de C.V.  
Tel.: (+52) (442) 427 77 00  
www.nilfisk.com

### NEW ZEALAND

Nilfisk Limited  
Tel.: (+64) 9 414 1996  
www.nilfisk.com

### NORWAY

Nilfisk AS  
Tel.: (+47) 22 75 17 80  
www.nilfisk.no

### PERU

Nilfisk S.A.C.  
Tel.: (511) 435-6840  
www.nilfisk.com

### POLAND

Nilfisk Sp. Z.O.O.  
Tel.: (+48) 22 738 3750  
www.nilfisk.pl

### PORTUGAL

Nilfisk Lda.  
Tel.: (+351) 21 911 2670  
www.nilfisk.pt

### SINGAPORE

Den-Sin  
Tel.: (+65) 6268 1006  
www.densin.com

### SLOVAKIA

Nilfisk s.r.o.  
Tel.: (+421) 910 222 928  
www.nilfisk.sk

### SOUTH AFRICA

Nilfisk (Pty) Ltd  
Tel.: +27118014600  
www.nilfisk.co.za

### SOUTH KOREA

Nilfisk Korea  
Tel.: (+ 82) 2 3474 4141  
www.nilfisk.co.kr

### SPAIN

Nilfisk S.A.  
Tel.: (34) 93 741 2400  
www.nilfisk.es

### SWEDEN

Nilfisk AB  
Tel.: (+46) 31 706 73 00  
www.nilfisk.se

### SWITZERLAND

Nilfisk AG  
Tel.: (+41) 71 92 38 444  
www.nilfisk.ch

### TAIWAN

Nilfisk Ltd  
Tel.: (+88) 6227 00 22 68  
www.nilfisk.tw

### THAILAND

Nilfisk Co. Ltd.  
Tel.: (+66) 2275 5630  
www.nilfisk.co.th

### TURKEY

Nilfisk A.S.  
Tel.: +90 216 466 94 94  
www.nilfisk.com.tr

### UNITED ARAB EMIRATES

Nilfisk Middle East Branch  
Tel.: (+971) (0) 655-78813  
www.nilfisk.com

### UNITED KINGDOM

Nilfisk Ltd.  
Tel.: (+44) (0) 1768 868995  
www.nilfisk.co.uk

### UNITED STATES

Nilfisk, Inc.  
Tel.: (+1) 800-989-2235  
www.nilfisk.com

### VIETNAM

Nilfisk Vietnam  
Tel.: (+84) 761 5642  
www.nilfisk.com