



TR719G4PB
TR719G2PB

CA	Manual d'usuari Assecadora	2
EN	User Manual Tumble Dryer	30
PT	Manual de instruções Secador de roupa	56
ES	Manual de instrucciones Secadora de tambor	84



Benvinguts a AEG! Gràcies per triar el nostre electrodomèstic.



D'acord amb el nostre compromís per ser més sostenibles, hem reduït l'ús de paper i oferim els manuals de l'usuari en línia. Pots accedir al manual complet a aeg.com/manuals



Accediu a consells d'ús, catàlegs, resolució de problemes i informació de servei i reparació a aeg.com/support



Compreu accessoris, consumibles i recanvis originals per al vostre aparell a aeg.com/shop

Subjecte a canvis sense preavís.

CONTINGUT

1. INFORMACIÓ DE SEGURETAT.....	2
2. INSTRUCCIONS DE SEGURETAT.....	6
3. DESCRIPCIÓ DEL PRODUCTE.....	8
4. DADES TÈCNIQUES.....	9
5. TAULER DE CONTROL.....	10
6. PROGRAMAS.....	12
7. OPCIONS.....	13
8. CONFIGURACIÓ.....	15
9. ABANS DEL PRIMER ÚS.....	16
10. ÚS DIARI.....	17
11. CONSELLS I TRUCS.....	20
12. CURA I NETEJA.....	20
13. RESOLUCIÓ DE PROBLEMES.....	24
14. VALORS DE CONSUM.....	27
15. QÜESTIONS MEDIAMBIENTALS.....	29

1. ⚠ INFORMACIÓ DE SEGURETAT



Abans de començar la instal·lació i l'ús d'aquest aparell, llegeixi atentament les instruccions subministrades.

El fabricant no es fa responsable de cap lesió o dany provocat per una instal·lació o ús incorrectes. Manteniu sempre les instruccions en un lloc segur i accessible per a futures consultes. Descarregueu la versió completa (disponible en línia).



Avís: risc d'incendi/materials inflamables.

L'aparell conté gas inflamable, propà (R290), un gas amb una elevada compatibilitat mediambiental. Mantingueu l'aparell

lluny del foc i altres fonts d'ignició. Vigileu de no fer malbé el circuit refrigerant, el qual conté propà.

1.1 Seguretat dels infants i de les persones vulnerables

AVÍS!

Risc d'ofegament, lesions o danys permanents.

- Els nens majors de 8 anys i les persones amb capacitats físiques, sensorials o mentals reduïdes o manca d'experiència i coneixements poden fer servir aquest aparell només si estan supervisats o han rebut instruccions sobre l'ús segur de l'aparell i si comprenen els perills als quals s'exposen. Els infants de menys de 8 anys i les persones amb discapacitats greus i complexes s'han de mantenir allunyats de l'aparell, tret que se'ls supervisi contínuament.
- No deixeu que els nens juguin amb l'aparell.
- Manteniu tot l'embalatge lluny dels infants i llenceu-los correctament.
- Manteniu tots els detergents allunyats dels nens.
- Manteniu els nens i els animals allunyats de l'aparell quan la porta estigui oberta.
- Si l'aparell disposa d'un sistema de bloqueig infantil, cal que l'activeu.
- Els infants no han de dur a terme operacions de neteja i manteniment de l'aparell sense supervisió.

1.2 Seguretat general

- Aquest aparell és de tipus domèstic, només s'ha d'emprar amb roba que es pugui eixugar a màquina.
- No feu servir l'assecadora si la roba conté restes de productes químics industrials.
- Aquest aparell està dissenyat per a ús domèstic individual en interiors.

- Aquest aparell es pot utilitzar en oficines, habitacions d'hotels, habitacions d'hostals, cases rurals i altres allotjaments similars quan aquest ús no superi els nivells (mitjans) de l'ús domèstic.
- No modifiqueu les especificacions d'aquest aparell.
- Si l'assecadora es posarà damunt la rentadora, utilitzeu el kit d'apilament. Aquest kit, que podeu aconseguir del vostre distribuïdor autoritzat, només es pot utilitzar amb l'aparell especificat a les instruccions que se subministren amb l'accessori. Llegiu-lo acuradament abans de la instal·lació (vegeu el manual d'usuari del kit).
- L'aparell es pot instal·lar de manera independent o sota el taulell de la cuina, si disposa d'espai suficient (consulteu el fullet d'instal·lació).
- No instal·leu l'aparell darrere de portes que es puguin bloquejar, portes corredisses ni portes amb una frontissa situada al costat contrari de l'aparell que impedeixin que la porta de l'aparell es pugui obrir totalment.
- Assegureu-vos que hi ha circulació d'aire entre l'aparell i el terra. Els orificis de ventilació de la base no poden quedar obstruïts per moquetes, estores ni cap altre revestiment del terra.
- AVÍS: No alimenteu l'aparell a través d'un dispositiu de commutació extern, com ara un temporitzador, ni el connecteu a un circuit que s'encengui o apagui regularment a través d'un servei públic.
- No connecteu l'endoll a la xarxa elèctrica abans de finalitzar el procés d'instal·lació. Assegureu-vos que podeu accedir a l'endoll després de la instal·lació.
- AVÍS: No instal·leu l'aparell en un lloc on no pugui circular l'aire.
L'aparell conté gas inflamable, propà (R290), un gas amb una elevada compatibilitat mediambiental. Mantingueu l'aparell lluny del foc i altres fonts d'ignició. Vigileu de no fer malbé el circuit refrigerant, el qual conté propà.

- AVÍS: Manteniu les obertures de ventilació de la carcassa de l'aparell o de l'estructura integrada lliures d'obstruccions.
- AVÍS: No feu malbé el circuit de refrigeració.
- AVÍS: No toqueu el metall accessible del condensador amb les mans nues. Risc de lesions. Poseu-vos uns guants de protecció.
- Si el cable d'alimentació està danyat, el fabricant, el centre de servei autoritzat o bé una persona qualificada l'haurà de substituir per evitar qualsevol perill elèctric.
- No excediu la càrrega màxima de 9,0 kg.
- Netegeu el borrisol o les restes d'emballatge que s'hagin acumulat al voltant de l'aparell.
- No engegueu l'aparell si no té posat el filtre. Netegeu el filtre de borrisol abans o després de cada ús.
- No assequeu a l'assecadora els elements que no hàgiu netejat.
- Els elements que s'hagin embrutat amb substàncies com ara oli de cuina, acetona, alcohol, gasolina, querosè, llevataques, trementina, ceres i eliminador de cera s'han de rentar en aigua calenta amb una quantitat extra de detergent abans d'assecar-los a l'assecadora.
- Elements com ara cautxú d'escuma (escuma de làtex), taps de dutxa, tèxtils impermeables, articles amb suport de goma i roba o coixins amb farciment de goma d'escuma no s'han d'assecar a l'assecadora.
- Assegureu-vos que no s'enganxi cap peça de roba entre la porta i la junta de goma de l'aparell.
- Utilitzeu suavitzants per a roba o productes semblants segons les indicacions del fabricant de cada producte.
- Retireu dels elements tots els objectes que puguin ser un focus d'incendi (encenedors, llumins, etc.)
- AVÍS: No atureu mai l'assecadora abans que finalitzi el cicle d'assecat, tret que tots els elements es retirin ràpidament i se separin per tal de dissipar la calor.

- Abans de fer cap tasca de manteniment, desactiveu l'aparell i desendol·leu el cable d'alimentació del subministrament elèctric.

2. INSTRUCCIONS DE SEGURETAT

2.1 Instal·lació



AVÍS: risc d'incendi/materials inflamables.

- Retireu tot l'embalatge de l'aparell.
- No instal·leu ni utilitzeu aparells que estiguin avariats.
- Seguiu les instruccions d'instal·lació subministrades amb l'aparell.
- No instal·leu l'aparell en un lloc on no pugui circular l'aire.
L'aparell conté gas inflamable, propà (R290), un gas amb una elevada compatibilitat mediambiental. Mantingueu l'aparell lluny del foc i altres fonts d'ignició. Vigileu de no fer malbé el circuit refrigerant, el qual conté propà.
- Vigileu quan moveu l'aparell, ja que pesa molt. Feu servir sempre guants de seguretat i calçat tapat.
- No instal·leu l'aparell ni el feu servir en llocs on la temperatura pugui ser inferior a 5 °C o superior als 35 °C.
- El terra on col·loqueu l'aparell cal que sigui planer, estable, resistent a l'escalfor i net.
- Durant els trasllats, l'aparell ha d'estar sempre en posició vertical.
- Quan l'aparell es trobi en la seva posició permanent, comproveu que estigui ben anivellat amb l'ajuda d'un nivell de bombolla. Si no està anivellat, ajusteu el peu fins que ho estigui.

2.2 Connexió elèctrica



AVÍS!
Risc d'incendi i descàrrega elèctrica.

- Només connecteu l'endoll a la presa de corrent al final del procés d'instal·lació. Asseguri's que es pugui accedir a l'endoll després de la instal·lació.

- **AVÍS:** Aquest aparell està dissenyat perquè es connecti a una presa de terra de l'edifici.
- Assegureu-vos que els paràmetres de la placa de característiques siguin compatibles amb les característiques elèctriques del subministrament elèctric.
- Feu servir sempre un sòcol antioxoc correctament instal·lat.
- No feu servir adaptadors de múltiples endolls ni allargadors.
- No estireu el cable d'alimentació per desconectar l'aparell. Estireu sempre l'endoll.
- No toqueu el cable d'alimentació ni el sòcol amb les mans molles.

2.3 Utilització



AVÍS!
Risc de lesió, descàrregues elèctriques, incendi, cremades o danys a l'aparell.

- Aquest aparell està dissenyat únicament per a usos domèstics (en interiors).
- No hi eixugueu roba en mal estat (esquinçada, desfilada) amb enconxat.
- Si heu rentat la roba amb líquid per eliminar taques, activeu un cicle d'esbandida addicional abans d'eixugar-la.
- Eixugueu-hi exclusivament teixits aptes per a l'aparell. Seguiu les instruccions de l'etiqueta de manteniment de la peça de roba.
- No begueu ni cuineu res amb l'aigua de condensació o amb l'aigua destil·lada. Pot comportar problemes de salut tant en persones com en animals.
- No seieu ni us poseu de peu a la porta de l'aparell mentre està oberta.
- No assecar el degoteig de roba humida en l'aparell.

2.4 Cura i neteja

AVÍS!

Risc de lesions o d'espatllar l'aparell.

- No feu servir polvoritzadors ni vapor per netejar l'aparell.
- Netegeu l'aparell amb un drap humit. Feu servir només detergents neutres. No utilitzeu productes abrasius, fregalls de neteja abrasius, dissolvents ni objectes metàl·lics.
- Aneu amb compte quan netegeu l'aparell per evitar danys al sistema de refredament.
- No toqueu directament la part metàl·lica del condensador amb les mans nues per evitar lesions. Feu servir sempre guants protectors i netegeu amb cura per evitar fer malbé la superfície metàl·lica.
- Si netegeu els filtres, llenceu el borrissol a les escombraries per evitar que els microplàstics entrin al sistema d'aigua.

2.5 Compressor

AVÍS!

Risc d'espatllar l'aparell.

- El compressor i el seu sistema a l'interior de l'assecadora contenen un agent especial que no té clorofluorocarbur. Aquest sistema ha de quedar hermètic. Qualsevol dany al sistema podria provocar fugues.

2.6 Manteniment i reparació

- Per reparar l'aparell, poseu-vos en contacte amb un centre tècnic autoritzat. Utilitzeu sempre recanvis originals.
- Tingueu present que si arregleu l'aparell vosaltres mateixos o el feu arreglar per alguna persona que no sigui professional pot tenir conseqüències per a la vostra seguretat i podria anul·lar la garantia.
- Les següents peces de recanvi estan disponibles fins 10 anys després de la descatalogació del model: juntes i segells, interruptors i selectors, bomba de condensació, panys de portes, motors i escombretes de motor, transmissions entre el motor i el tambor, ventiladors i

rodes de ventilador, tambors i coixinets, tubs d'aigua i accessoris relacionats com mànegues, vàlvules i filtres, cables i endolls, plaques de circuit imprès, pantalles electròniques, termòstats i sensors de temperatura, actualització de programari (inclòs programari de restabliment), molles, escalfadors i elements tèrmics, fusibles elèctrics (separats o en joc), condensador de motor, politges de tensió, rodets de suport, portes, juntes de porta, anses de porta, panys de porta i frontisses, filtres de pelussa, filtres d'aire, perifèrics de plàstic i dipòsit de condensació. La durada pot ser més llarga al vostre país. Visiteu el nostre lloc web per a més informació.

- Tingueu en compte que algunes d'aquestes peces només estan disponibles per a reparadors professionals i que no totes les peces afecten a tots els models.
- Quant a les bombetes incloses amb aquest producte i les que es venen per separat: estan dissenyades, o bé per aguantar condicions físiques extremes (temperatura, vibracions, humitat) en electrodomèstics, o bé per indicar l'estat de funcionament de l'aparell. No estan dissenyades per a qualsevol altre ús i no són indicades per a la il·luminació d'habitacions domèstiques.

2.7 Eliminació

AVÍS!

Risc de lesions o ofegament.



Avís: Risc d'incendi/Risc de danys materials i danys a l'aparell.

- Desconnecteu l'aparell de les preses de corrent i aigua.
- Talleu el cable d'alimentació arran de l'aparell i tireu-lo.
- L'aparell conté gas inflamable (R290). Poseu-vos en contacte amb les vostres autoritats municipals per saber com eliminar l'aparell correctament.
- Retireu la fixació de seguretat de la porta per evitar que un infant o animal quedi atrapat en el tambor.

- Si heu de llançar l'aparell, feu-ho d'acord amb les regulacions locals de Residus d'Aparells Elèctrics i Electrònics (RAEE).

3. DESCRIPCIÓ DEL PRODUCTE

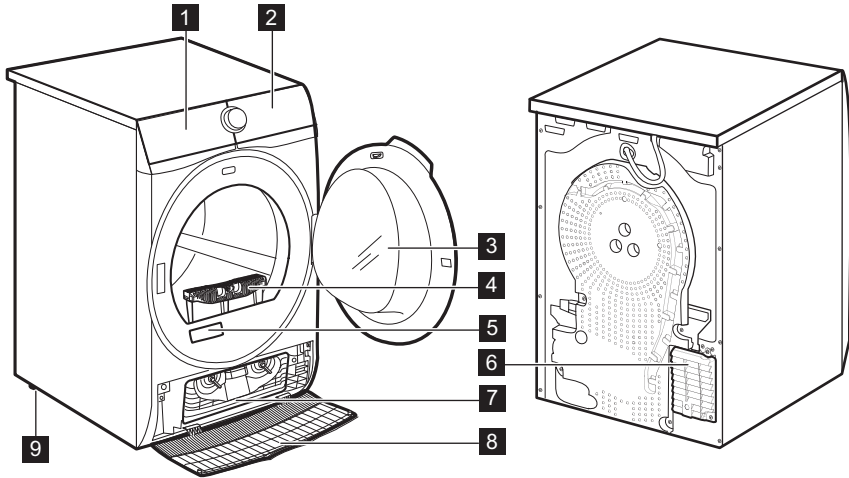

- 1** Dipòsit d'aigua
- 2** Tauler de control
- 3** Porta de l'aparell
- 4** Filtre
- 5** Placa de característiques i codi QR
- 6** Ranures de ventilació
- 7** Tapa del condensador
- 8** Coberta del condensador

- 9** Peus ajustables



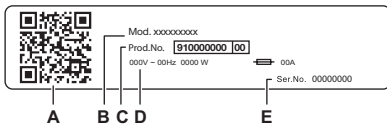

Per facilitar la instal·lació de l'aparell o la càrrega de la bugada, la porta és reversible (vegeu el fullet subministrat per separat).



La placa de característiques indica:

- A. Codi QR
- B. Nom del model
- C. Número de producte
- D. Paràmetres elèctrics
- E. Número de sèrie

Escanegeu el **codi QR** de l'aparell per registrar el producte i aprofitar-lo al màxim.

-  Accediu a les dades de l'aparell, documentació i articles sobre com fer servir les millors funcions (teniu també el manual d'usuari a aeg.com/manuals)
-  Aconseguiu assessorament d'utilització, resolució de problemes i informació de reparació (també disponible a aeg.com/support)
-  Compreu accessoris, consumibles i recanvis originals per al vostre aparell (també disponible a aeg.com/shop)

3.1 Connexió elèctrica

Un cop acabada la instal·lació, connecteu l'endoll a la xarxa elèctrica.

L'etiqueta energètica i el capítol "especificacions tècniques" detallen les necessitats elèctriques de l'aparell. Assegureu-vos que siguin compatibles amb la presa de corrent principal.

Comproveu que la vostra instal·lació elèctrica pugui suportar la càrrega màxima necessària, comptant també amb qualsevol altre aparell que pugui estar també engegat.

Connecteu l'aparell a una presa de corrent amb connexió a terra.

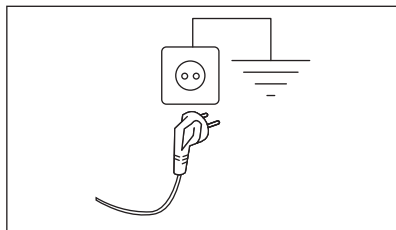

El cable d'alimentació ha de ser fàcilment accessible després d'instal·lar l'aparell.

Si cal fer qualsevol mena d'intervenció elèctrica per instal·lar l'aparell, poseu-vos en contacte amb un Centre d'assistència autoritzat.

El fabricant no accepta cap responsabilitat per danys o lesions degudes a l'incompliment de les precaucions de seguretat abans esmentades.

4. DADES TÈCNIQUES

Alçada x amplada x profunditat	85,0 x 59,6 x 65,7 cm
Profunditat màxima amb la porta de l'aparell oberta	110,2 cm
Amplada màxima amb la porta de l'aparell oberta	95,1 cm
Alçada ajustable	85,0 cm (+ 1,5 cm - regulació dels peus)
Volum del tambor	118 l
Càrrega màxima	9,0 kg
Voltatge	230 V
Freqüència	50 Hz

Emissió de soroll acústic del cicle d'eixugat amb el programa Eco a màxima càrrega	64 dB(A)
Potència total	550 W
Ús previst	Domèstic
Temperatura ambient tolerable	De 5 °C a 35 °C
Grau de protecció garantida per la coberta contra la introducció de partícules sòlides i humitat, tret d'on els equips de baixa tensió no disposen de protecció contra la humitat	IPX4
Designació del gas refrigerant	R290
Pes de refrigerant	0,149 kg

5. Tauler de control

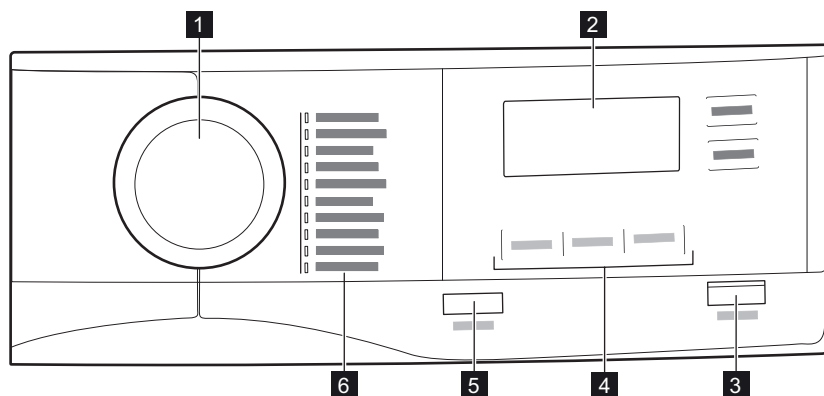

- 1** Dial dels programes
- 2** Pantalla
- 3** Botó Inicio/Pausa
- 4** Opcions





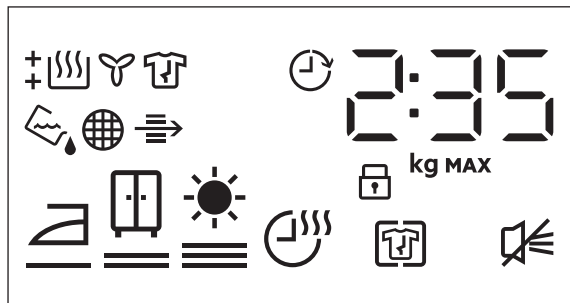



- 5** Botó On/Off
- 6** Programes

5.1 Pantalla



Símbol a la pantalla	Descripció dels símbols
2 : 35	indicació de la durada del cicle
9.0 kg MAX	càrrega màxima
0' . 20h	selecció d'inici retardat (30 min a 20 h)
	Opció Anti-arrugas/Rugas activada
	senyal acústic desactivat
	bloqueig infantil activat
	nivell d'eixugada de la roba: eixuta per planxar, eixuta per a l'armari, extra-eixuta
	Opció Tiempo/Tempo sec. activada
	indicador: <i>buideu el dipòsit d'aigua</i>
	indicador: <i>netegeu el filtre</i>
	indicador: <i>comproveu el condensador</i>
	indicador: <i>fase d'eixugada</i>
	indicador: <i>fase de refredament</i>
	indicador: <i>fase d'antiarrugues</i>
	Opció Inicio Diferido activada

6. PROGRAMAS

Programas	Càrrega ¹⁾	Propietats/Símbols dels teixits ²⁾
MixDry	5,0 kg	S'ha concebut com a programa que podeu utilitzar diàriament per eixugar la roba que renteu sense classificar. Eixuga de manera uniforme la roba de cotó, teixits sintètics o mescla de cotó i sintètics. / 
Eco ³⁾	9,0 kg	Programa adequat per eixugar roba de cotó humida i és el programa més eficient en termes de consum energètic per a roba de cotó humida. El grau d'eixugat no és ajustable i per defecte és de seco armario / eixugat per guardar. / 
Algod.	9,0 kg	Programa per a roba de cotó blanca i de color. Està configurat per defecte perquè la roba quedi a punt per guardar-la. / 
Sintéticos	4,0 kg	Peces de roba de teixits mixtos que principalment contenguin fibres sintètiques com ara el polièster, la poliamida, etc. / 
Delicados	2,0 kg	Recomanat per a teixits comuns delicats com la viscosa, el raïó o l'acrílic o altres teixits que els contenguin. / 
Ropa de Cama/Lençóis XL	4,5 kg	Té capacitat per eixugar alhora fins a tres conjunts de roba de llit. Evita que les peces grans de roba es retorcin o s'emboliquin tant per garantir que la roba de llit s'eixugui igual per tot sense que quedin parts humides. / 
Sport	4,0 kg	Per eixugar roba d'esport de fibres sintètiques com el polièster, mescles d'elastà i la poliamida. / 
Edredón/Edredão	3,0 kg	Garanteix que s'eixuguin bé les parts interiors dels edredons per a llits individuals o dobles, els coixins i les mantes enconxades. / 
Fácil Plancha/Engomar	2,0 kg	Redueix la formació d'arrugues quan es renta poca quantitat de roba de cotó, sintètica o mixta perquè sigui més fàcil planxar-la. Permet triar entre dos nivells d'eixugada: el nivell "eixuta per planxar", que deixa les peces una mica humides perquè puguin planxar-se o estendre's, o el nivell "eixuta per a l'armari", que les eixuga completament. / 









Programas	Càrrega ¹⁾	Propietats/Símbols dels teixits ²⁾
Refrescar	1,0 kg	<p>Només per a roba seca Cicle de curta durada a baixa temperatura que ajuda a eliminar les olors de poques peces de roba. Indicat també per a roba seca que ha estat guardada durant molt de temps.</p> 

1) El pes màxim fa referència a la roba seca.

2) Per conèixer el significat dels símbols dels teixits consulteu el capítol *ÚS DIARI: Preparació de la bugada*.

3) Es tracta del programa de referència utilitzat per avaluar el compliment dels Reglaments EcoDesign i sobre etiquetatge energètic de la UE, (UE) 2023/2533 i (UE) 2023/2534. Aquest programa pot assecat bugades de cotó amb una humitat inicial del 60% fins a un 0% al final del cicle.

6.1 Selecció de programes i opcions

Programes ¹⁾	Nivel de Sec.	Opcions	
		Anti-arrugas/Rugas	Tiempo/Tiempo sec.
MixDry		■	■
Eco		■	
Algod.		■	■
Sintéticos		■	■
Delicados		■	
Ropa de Cama/Lençóis XL		■	■
Sport		■	
Edredón/Edredão		■	
Fácil Plancha/Engomar		■	
Refrescar		■	

1) Juntament amb el programa també podeu seleccionar una o més opcions.

2) Opció per defecte

7. OPCIONS

7.1 Nivel de Sec.

Aquesta opció permet establir com de seca voleu que quedi la roba. Podeu triar entre aquests nivells:



la roba està a punt per planxar-se:
nivell eixuta per planxar



la roba està a punt per guardar-se:
nivell **eixuta per a l'armari**¹⁾



la roba està a punt per guardar-se:
nivell **extra-eixuta**

1) Opció seleccionada per defecte en els programes.

Ajust de la humitat final prevista



Això pot ser necessari ja que els nivells de sequedat es veuen afectats per tota mena de condicions, p. ex., el tipus d'aigua, la tensió d'alimentació, la temperatura ambient, etc.

COM ACONSEGUIR L'ASSECAT PERFECTE:

1. Mireu d'ajustar les opcions del nivell d'eixugat (vegeu l'opció *Nivell de Sec.* anterior).
2. Si voleu millorar encara més el resultat d'assecat de la bugada, podeu modificar els ajustos d'assecat per defecte (més informació a continuació). Aquest ajust actuarà a la majoria de programes, tret dels **Eco**, Lana/Làs, Edredón/Edredão, Plumas/Casaco Penas, Refrescar si estan disponibles a la màquina.

Per canviar el grau d'humitat final per defecte:

1. Enguegui l'aparell.
2. Seleccionen un dels programes disponibles.
3. Manteniu premuts els botons **Nivell de Sec. i Anti-arrugas/Rugas** alhora.

Apareixerà un dels símbols següents a la pantalla:

: eixugada màxima

: eixugada extra

: eixugada estàndard

4. Toqueu repetidament el botó **Inicio/Pausa** fins que assolii el nivell d'eixugat que vulgueu.

**Nivell d'eixu-
gada**

Símbol en pantalla

eixugat màxim



**Nivell d'eixu-
gada**

Símbol en pantalla

roba més eixuta



bugada amb ei-
xugat normal



5. Per memoritzar l'ajust manteniu premuts els botons **Nivell de Sec. i Anti-arrugas/Rugas** alhora durant aproximadament 2 segons.

7.2 Anti-arrugas/Rugas

Allarga la durada de la fase antiarrugues (30 minuts) fins a un màxim de 120 minuts a l'acabament del cicle d'eixugada. Després de la fase d'eixugada, el tambor gira de tant en tant per evitar la formació d'arrugues. Es pot treure la bugada durant la fase d'antiarrugues.

7.3 Alarm.

El senyal acústic sona en els següents moments:

- en finalitzar un cicle
- quan comença i acaba la fase d'antiarrugues

El senyal acústic està sempre activat per defecte. Podeu utilitzar aquesta opció per activar o desactivar el so.

7.4 Tiempo/Tempo sec.

Per a: programes Algod., Ropa de Cama/Lençóis **XL**, Sintéticos i MixDry. Permet que els usuaris ajustin el temps que s'estarà eixugant la roba, des d'un mínim de 10 minuts fins a un màxim de 2 hores (en passos de 10 minuts). Quan s'ajusta aquesta opció al màxim temps possible, l'indicador de càrrega desapareix.



El cicle dura el temps que s'ha establert, independentment de la càrrega i de quant seca estigui.

RECOMANACIONS SOBRE LA DURADA DE L'EIXUGADA

Fins a 10 min	Només per airejar la roba amb aire fred (sense l'escalfador).
De 10 a 40 min	Temps addicional per millorar el resultat d'eixugada després del cicle anterior.
> 40 min	Bugada totalment eixuta sempre que s'hi posi poca roba (fins a 4 kg) i estigui ben centrifugada (> 1200 rpm).

7.5 Inicio Diferido



Us permet endarrerir l'inici d'un programa d'eixugada des d'un mínim de 30 minuts fins a un màxim de 20 hores.



8. CONFIGURACIÓ

8.1 Desactivació de l'indicador del dipòsit d'aigua

L'indicador del dipòsit d'aigua està activat per defecte. S'encén quan acaba el cicle d'eixugada o durant el cicle si el dipòsit d'aigua està ple. Si teniu instal·lat el kit de drenatge, el recipient d'aigua es buida automàticament i podeu desactivar l'indicador.



Per desactivar l'indicador:

1. Engueu l'aparell.
2. Seleccioneu un dels programes disponibles.
3. Manteniu premuts els botons **Anti-arrugas/Rugas** i **Alarm**. alhora.

L'indicador del dipòsit d'aigua:  està apagat i apareix el símbol  - l'indicador del dipòsit d'aigua està permanentment **desactivat**



Per tornar a activar l'indicador del dipòsit d'aigua, repetiu el procediment anterior.

L'indicador del dipòsit d'aigua:  està encès i apareix el símbol  - l'indicador del dipòsit d'aigua està permanentment **activat**

8.2 Comptador d'hores de funcionament

Aquesta funció ofereix la possibilitat de mostrar el temps total de funcionament de l'aparell en hores, que es compten a partir del moment que s'ha encès l'aparell per primera

vegada. Es mostrarà el temps de funcionament real dels cicles (no inclou les pauses ni les hores d'inici diferit).

Per visualitzar aquest valor, feu el següent:

1. Engueu l'aparell prement el botó **On/Off**.
2. Manteniu premuts els botons **Nivel de Sec.** i **Alarm**. uns segons.
3. Passats 3 segons, apareixeran indicades les hores totals de funcionament de l'aparell a la pantalla: per exemple, si ha estat en funcionament **1276** hores, la pantalla indicarà **Hr** durant 2 segons, després **12** durant 2 segons més i, finalment, **76**. Aquest valor es mostra en seqüències de dos dígit: els dos primers dígit indiquen milers i centenars i els dos segons, desenes i unitats.

Per sortir d'aquest mode, podeu prémer qualsevol botó, girar el selector o apagar l'aparell.

8.3 Valors de fàbrica

Aquesta funció permet restaurar els ajustos predeterminats de fàbrica. Les opcions desades i modes de treball es restabliran.

Per **activar** aquesta opció, feu el següent:

1. Engueu l'aparell prement el botó **On/Off**.
2. Espereu durant uns 8 segons.
3. Manteniu premuts els botons **Tiempo/Tempo sec.** i **Inicio Diferido** uns segons.
4. L'aparell confirmarà l'operació mostrant a la pantalla **-- --**.



Si el procediment no funciona (això pot passar per haver superat els temps d'espera o per haver seleccionat les tecles que no eren), apagueu l'aparell i repetiu la seqüència des del principi.

9. ABANS DEL PRIMER ÚS

Abans d'utilitzar l'aparell per eixugar la roba:

- Netegeu el tambor de l'assecadora amb un drap humit.
- Poseu en marxa un programa d'una hora amb roba humida.



Al començament del cicle d'eixugada (entre els 3 i 5 primers minuts), l'aparell podria fer un soroll més alt de l'habitual. Això és perquè es posa en marxa el compressor. Això és normal en els aparells que funcionen amb un compressor, com les neveres i els congeladors.

9.1 Olor estranya

L'aparell ve molt ben empaquetat.

Després de desempaquetar el producte és possible que senti una olor estranya. Això és normal en productes nous.

Per fabricar aquest aparell s'han utilitzat diferents tipus de materials que, tots junts, poden fer una olor estranya.

Passat un temps, després d'haver fet servir l'assecadora uns quants cops, l'olor desapareixerà gradualment.

9.2 Sorolls



Es poden sentir diversos sorolls en diferents moments durant el cicle d'eixugada. Són sorolls perfectament normals que corresponen al funcionament de l'aparell.

El compressor està en funcionament.

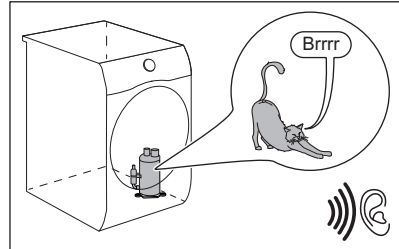

El tambor està girant.

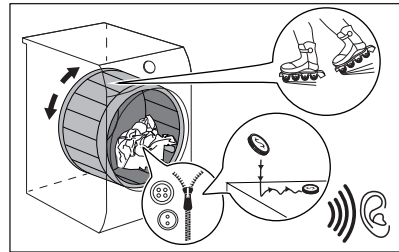

Els ventiladors estan en funcionament.

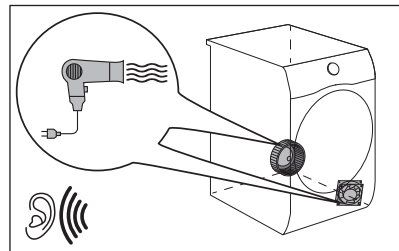

La bomba està en funcionament i s'està transferint la condensació al dipòsit.

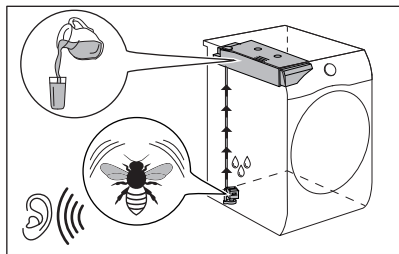

10. ÚS DIARI

10.1 Preparació de la bugada



Carregueu el tambor a la capacitat màxima que correspon a cada programa per contribuir a estalviar energia.



És molt freqüent que la roba estigui tota amanyogada i embolicada després de rentar-la.

Eixugar-la en aquest estat pot resultar poc eficaç.

Per garantir un flux d'aire adequat i que les peces de roba s'eixuguin de forma uniforme, es recomana sacsar-les i introduir-les dins l'assecadora d'una en una.

Per garantir un procés d'eixugada adequat:

- Cordeu les cremalleres de les peces de roba.
- Tanqueu les fundes nòrdiques.
- No assequeu peces de roba amb llaços o cintes solts (p. e., cintes de davantals). Lligueu-los abans d'iniciar un programa.
- Buideu les butxaques de les peces de roba.

- Gireu del revés la roba que tingui la part de dins de cotó. La part que sigui de cotó ha de quedar per fora.
- Trieu sempre el programa que sigui més adient per al tipus de bugada.
- No mescleu roba de colors clars amb roba de colors foscos.
- Utilitzeu un programa adient per a cotó, jerséis i roba de punt per reduir l'encongment.
- No supereu la càrrega màxima de roba indicada al capítol dels programes o que es mostra a la pantalla.
- Només assequeu la bugada que sigui apte per a assecadores. Consulteu l'etiquetatge tèxtil de la roba.
- No assequeu alhora peces de roba grans amb peces petites. Les peces de roba petites poden quedar atrapades dins les grans i no eixugar-se.
- Sacsegi les peces de roba i els teixits grans abans de posar-los a l'assecadora. Aquesta acció pot servir per evitar que quedin parts humides després del cicle d'eixugada.

Etiquetatge dels productes tèxtils



La peça es pot posar a l'assecadora.



La peça es pot posar a l'assecadora a temperatures altes.

Etiquetatge dels productes tèxtils

Descripció



La peça es pot posar a l'assecadora però només a temperatures baixes.



La peça no es pot posar a l'assecadora.

10.2 Carregar la roba

⚠ PRECAUCIÓ!

Assegureu-vos que no s'enganxi cap peça de roba entre la porta i la junta de l'aparell.

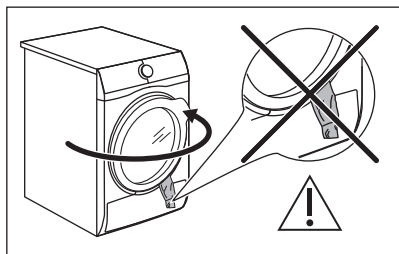

1. Estireu la porta de l'aparell per obrir-la.
2. Carregueu la bugada un element a la vegada.
3. Tanqueu la porta de l'aparell.

10.3 Encendre l'aparell

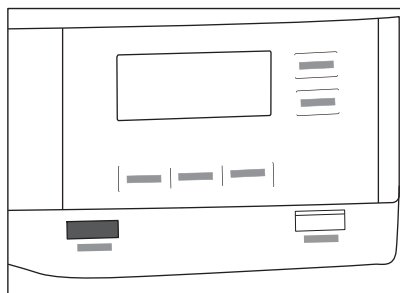

Per encendre l'aparell feu el següent:

Premeu el botó On/Off.

Quan l'aparell està encès, apareixen alguns indicadors a la pantalla.

10.4 Mode de baix consum

Per reduir el consum energètic, aquesta funció desactiva automàticament l'aparell:

- Després de 5 minuts si no inicieu el programa.
- Passats 5 minuts del final del programa o de la fase antiarrugues.



Quan l'aparell entra en mode de baix consum, s'apaguen la pantalla i les icones. Podeu reactivar-lo prement el botó On/Off.



El programa per defecte seleccionat, després de reactivar-se des de mode de baix consum, és el programa Eco.

10.5 Establir un programa

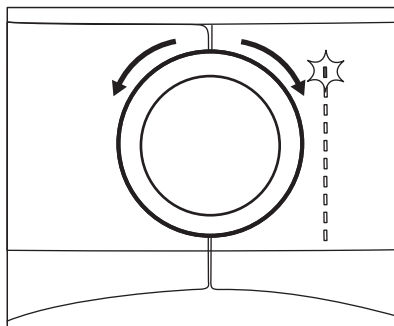

Feu servir el selector per seleccionar un programa.

Apareixerà a la pantalla la durada aproximada del programa.



La durada real de l'asecat dependrà del tipus de càrrega (quantitat i composició), la temperatura ambient i la humitat inicial de la bugada després de la fase de centrifugat.

10.6 Opcions

Juntament amb el programa també podeu seleccionar una o més opcions especials.

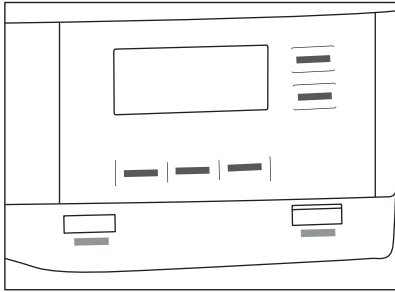

Per activar o desactivar una opció, toqueu el botó corresponent o una combinació de dos botons.

Apareixerà el símbol a la pantalla o s'encendrà l'indicador LED situat sobre el botó.

10.7 Opció de bloqueig infantil

El bloqueig infantil es pot configurar per evitar que els nens juguin amb l'aparell. L'opció de bloqueig infantil bloqueja tots els botons tàctils i el dial de programes (aquesta opció no bloqueja el botó **On/Off**).

Podeu activar l'opció de bloqueig infantil:

- Abans de tocar el botó **Inicio/Pausa**: l'aparell no es podrà encendre.
- Després de tocar el botó **Inicio/Pausa**: no es podrà seleccionar cap programa ni cap opció.

Activació de l'opció de bloqueig infantil:



1. Engegueu l'assecadora.
2. Seleccioneu un dels programes disponibles.
3. Manteniu premut el botó **Anti-arrugas/Rugas** durant uns 3 segons.

El símbol  apareix a la pantalla.

4. Per desactivar el bloqueig infantil, premeu el botó d'abans un altre cop fins que el símbol desaparegui.

10.8 Posar en marxa un programa

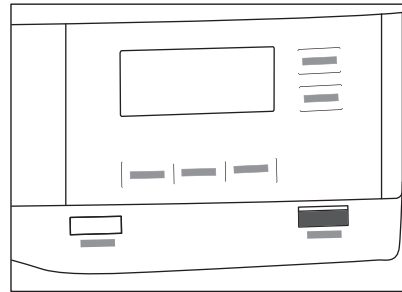

Per iniciar el programa:

Premeu el botó **Inicio/Pausa**.

L'aparell es posa en marxa i l'indicador LED situat sobre el botó deixa de parpellejar i es manté encès.

10.9 Com iniciar un programa amb Inicio Diferido

1. Seleccioneu el programa i les opcions d'eixugada.
2. Toqueu repetidament el botó Inicio Diferido.

El valor del retard apareix a la pantalla (p. ex., **12h** el programa ha de començar després de 12 hores).

3. Per activar l'opció Inicio Diferido, toqueu el botó Inicio/Pausa.

El temps per començar disminueix a la pantalla.

10.10 Canvi de programa

Per canviar un programa:

1. Premeu el botó **On/Off** per apagar l'aparell.
2. Premeu de nou el botó **On/Off** per encendre l'aparell.
3. Escolliu un altre programa.

10.11 Fi dels programes



Netegeu el filtre i buideu el dipòsit d'aigua després de cada cicle d'eixugada. (Vegeu el capítol CURA I NETEJA.)

Si el cicle d'assecat ha acabat, el símbol  apareix a la pantalla. Si l'opció Alarm. està activada, el senyal acústic sona durant 1 minut de forma intermitent.



Si no apagueu l'aparell, començarà la fase antiarrugues (no està activa en tots els programes). El símbol  intermitent indica que s'està executant la fase d'antiarrugues. Es pot treure la bugada durant aquesta fase.

Per treure la bugada:

1. Premeu el botó On/Off durant 2 segons per apagar l'aparell.
2. Obriu la tapa de l'aparell.
3. Traieu la roba.
4. Tanqueu la porta de l'aparell.

Possibles motius pels quals els resultats de l'eixugada no són del tot bons:

- El nivell d'eixugada configurat per defecte no era l'adient. Vegeu el capítol *Ajust de la humitat final*
- La temperatura ambient és massa baixa o massa alta. La temperatura òptima és entre 18 °C i 25 °C.



Deixeu la porta una mica oberta després de cada cicle per evitar la humitat.

11. CONSELLS I TRUCS

11.1 Consells ecològics



Carregueu el tambor a la capacitat màxima que correspon a cada programa per contribuir a estalviar energia.

- Centrifugueu bé la bugada abans de posar-la a l'assecadora.
- No supereu el nivell màxim de càrrega especificat al capítol dels programes.
- Netegeu el filtre després de cada cicle d'eixugada.

- No renteu la roba amb suavitzant. A l'assecadora la roba queda suau de forma automàtica.
- L'aigua del dipòsit d'aigua pot utilitzar-se per planxar. Primer cal filtrar l'aigua per eliminar les restes de fibres tèxtils (els filtres de cafè poden servir).
- Assegureu-vos que no hi hagi mai res que bloquegi les ranures de ventilació situades a la part inferior de l'aparell.
- Assegureu-vos que hi hagi un bon flux d'aire al lloc on instal·leu l'aparell.

12. CURA I NETEJA

12.1 Programa de neteja periòdica



La neteja periòdica ajuda a conservar l'aparell en bon estat.

Recomanacions periòdiques de neteja:

Neteja del filtre

Desendolleu l'aparell si no l'utilitzeu durant un període llarg de temps.

Quan l'indicador  parpelleja

Buideu el dipòsit d'aigua	Quan l'indicador  parpelleja
Neteja del condensador	Quan l'indicador  parpelleja
Neteja del sensor d'humitat	3 o 4 cops l'any, com a mínim
Neteja del tambor	Un cop cada dos mesos
Neteja del tauler de control i la carcassa	Un cop cada dos mesos
Neteja de les ranures de ventilació	Un cop cada dos mesos

Als paràgrafs següents es detalla com cal netejar cada peça.

12.2 Retireu objectes estansys



Assegureu-vos de buidar les butxaques i que totes els elements solts quedin fixats abans de començar el cicle d'assecat. Vegeu la secció "Preparació de la bugada".

Retireu tots els articles que hi hagi dins del tambor abans del cicle d'assecat (p. ex., clips metàl·lics, botons, monedes, etc.).

12.3 Neteja del filtre

Al final de cada cicle,  *filtro* apareix a la pantalla i s'ha de netejar el filtre.



El filtre recull el borriçol durant el cicle d'eixugada.



Per aconseguir els millors resultats netegeu el filtre periòdicament. Si el filtre s'embossa, el cicle d'eixugada podria allargar-se i a més podria augmentar el consum d'energia. Netegeu a mà el filtre. Feu servir una aspiradora si fos necessari.

PRECAUCIÓ!

Quan netegeu els filtres, el borriçol que hi pugi haver cal llençar-lo al cubell d'escombraries corresponent i no pel desguàs per evitar dispersar microplàstics al sistema d'aigües residuals.

1. Obriu la porta. Estireu el filtre cap amunt.

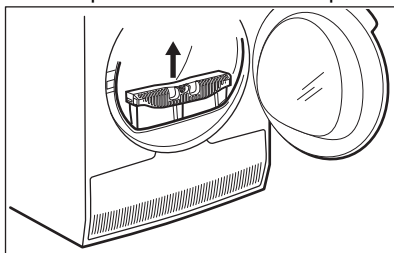

2. Empenyeu el ganxo per obrir el filtre.

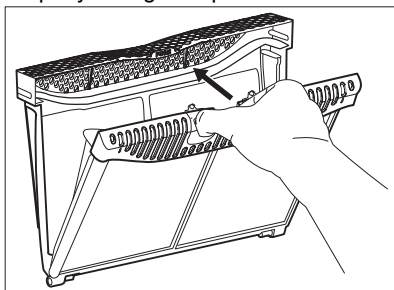

3. Recolliu amb la mà el borriçol de les dues parts interiors del filtre.

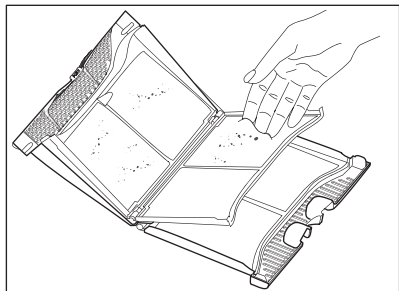
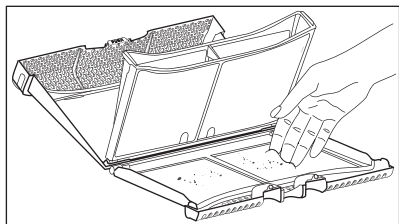

Llançeu el borrossol a les escombraries.

4. Si cal, netegeu el filtre amb una aspiradora. Tanqueu el filtre.
5. Si fos necessari, traieu el borrossol de la cavitat del filtre i la junta. Podeu utilitzar una aspiradora. Torneu a posar el filtre dins el seu allotjament.

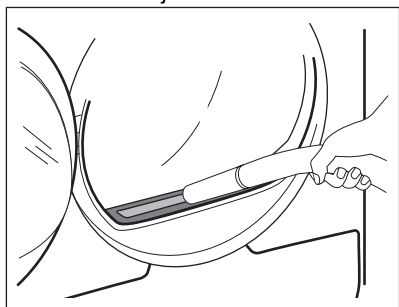

12.4 Buidatge del dipòsit d'aigua

Buideu el dipòsit per a l'aigua de condensació després de cada cicle d'eixugada.

Quan el dipòsit per a l'aigua de condensació està ple, el programa s'atura automàticament.

El  Apareix a la pantalla el símbol *tanque/depòsit*, que us avisa que cal buidar el dipòsit d'aigua.

Per buidar el dipòsit d'aigua:

1. Estireu el dipòsit d'aigua cap enfora mantenint-lo en posició horitzontal.

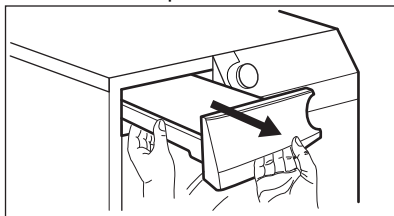

2. Traieu la connexió de plàstic i buideu l'aigua en una pica o recipient equivalent.

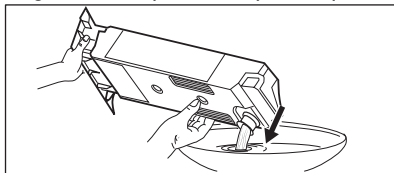

3. Torneu a posar al seu lloc la connexió de plàstic i després el dipòsit d'aigua.
4. Per continuar el programa, premeu el botó Inicio/Pausa.

12.5 Neteja del condensador

Si el símbol  Si el símbol *condensador* parpelleja a la pantalla, reviseu el condensador i el compartiment corresponent. Si hi ha brutícia, netegeu-la. Feu la comprovació no menys d'una vegada cada 6 mesos.

AVÍS!

No toqueu la superfície metàl·lica amb les mans desprotegides. Risc de lesions. Poseu-vos uns guants de protecció. Netegeu amb cura per no fer malbé la superfície metàl·lica.

PRECAUCIÓ!

No utilitzeu cap accessori dur a l'aspiradora per treure la pelussa del condensador. Es podrien fer malbé les costelles del condensador, cosa que comportaria un rendiment inferior de l'electrodomèstic i un temps d'assecat més llarg.

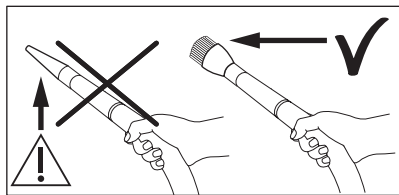

Per revisar-los:

1. Obriu la porta. Estireu el filtre cap amunt.

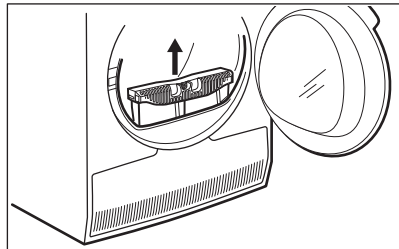

2. Obriu la tapa del condensador.

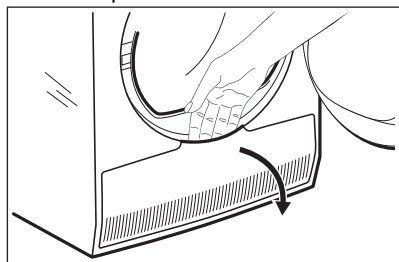

3. Gireu les palanques per desbloquejar la tapa del condensador.

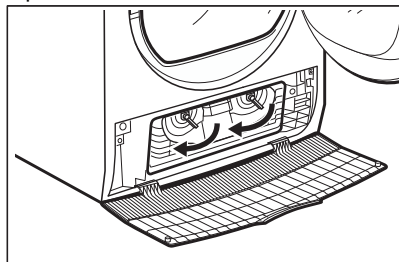

4. Baixeu la tapa del condensador.

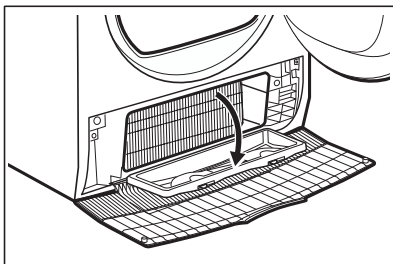

5. Si fos necessari, traiu la pelussa del condensador i el seu compartiment. Podeu fer servir una aspiradora amb un accessori de tipus raspall.

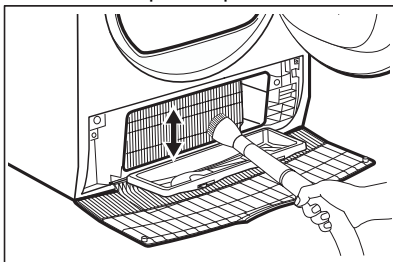

6. Tanqueu la tapa del condensador.
7. Gireu les palanques fins que encaixin a la seva posició.
8. Torneu a posar el filtre al seu lloc.

12.6 Neteja del sensor d'humitat

PRECAUCIÓ!

Risc de danys del sensor d'humitat. No feu servir materials abrasius ni fregalls d'acer per netejar el sensor.

Per garantir els millors resultats d'assecat, l'aparell disposa d'un sensor d'humitat metàl·lic. Es troba a la part interior de la zona de la porta.

Amb l'ús, al llarg del temps, la superfície del sensor es pot embrutar, la qual cosa deteriora el rendiment de l'assecat.

Us recomanem netejar el sensor com a mínim 3 o 4 cops l'any o si observeu una baixada del rendiment d'assecat.

Per netejar-lo, podeu utilitzar la part més dura d'una esponja rentavaixelles i una mica de vinagre o sabó per a plats.

Per netejar el sensor:

1. Obriu la porta de càrrega.
2. Netegeu les superfícies del sensor d'humitat passant un drap per la superfície metàl·lica diverses vegades.

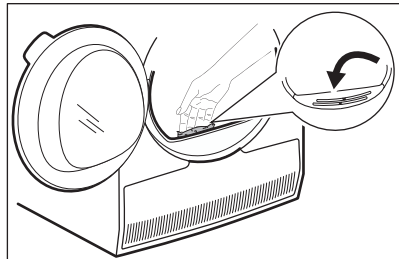

12.7 Neteja del tambor

⚠ AVÍS!

Desconnecteu l'aparell abans de netejar-lo.

Feu servir un detergent de sabó neutre per netejar la superfície interna del tambor i els elevadors del tambor. Eixugueu les superfícies que hàgiu netejat amb un drap suau.

⚠ PRECAUCIÓ!

No feu servir materials abrasius ni fregalls d'acer per netejar el tambor.

12.8 Neteja del tauler de control i la carcassa

Feu servir un detergent de sabó neutre per netejar el tauler de control i la carcassa.

Utilitzeu un drap humit pe netejar-los. Eixugueu les superfícies que hàgiu netejat amb un drap suau.

⚠ PRECAUCIÓ!

No feu servir productes de neteja per a mobles ni altres productes de neteja que puguin provocar corrosió.

12.9 Neteja de les ranures de ventilació

Utilitzeu una aspiradora per treure la pelussa de les ranures de ventilació.

13. RESOLUCIÓ DE PROBLEMES

⚠ AVÍS!

Consulteu el capítol Seguretat

13.1 Codis d'error

L'aparell no s'engega o s'atura durant el funcionament.

Mireu primer de trobar una solució al problema (vegeu la taula). Si el problema persisteix, poseu-vos en contacte amb el centre de servei autoritzat.

⚠ AVÍS!

Desactiveu l'aparell abans de fer qualsevol comprovació.

En cas de tractar-se de problemes greus, els senyals acústics s'activaran, la pantalla indicarà un codi d'error i el Inicío/Pausabotó pot estar intermitent continuament:

Codi d'error	Possible causa	Solució
E50	Sobrecàrrega del motor de l'aparell. S'ha carregat massa el tambor o hi ha peces atrapades.	El programa no ha finalitzat. Traieu la roba del tambor, seleccioneu un programa i reinicieu el cicle.

Codi d'error	Possible causa	Solució
E90 o E91	Error intern Els elements electrònics de l'aparell no es poden comunicar entre si.	El programa no ha finalitzat correctament o l'aparell s'ha aturat abans d'hora. Apagueu i engegueu l'aparell. Si torna a aparèixer el codi d'error, poseu-vos en contacte amb el centre de servei autoritzat.
EH0	El subministrament elèctric és inestable.	Quan l'aparell mostri el codi EH0 , espereu fins que el subministrament torni a ser estable i després premeu el botó d'Inici. Si l'aparell ha posat en pausa el cicle sense cap indicació, premeu el botó d'Inici. Si torna a emetre una advertència, comproveu l'estat del cable d'alimentació, l'endoll o el subministrament elèctric.

Si la pantalla indica uns altres codis d'error, desactiveu i activeu l'aparell. Si el problema persisteix, poseu-vos en contacte amb el centre de servei autoritzat.

Si el problema de l'assecadora és un altre, consulteu la taula de sota per veure les possibles solucions.

13.2 Resolució de problemes

Problema	Possible causa	Solució
L'assecadora no funciona.	L'assecadora no està connectada a la xarxa elèctrica.	Connecteu-la a la presa de corrent. Comproveu el fusible de la caixa de fusibles (instal·lació domèstica).
	La porta està oberta.	Tanqueu la porta.
	No s'ha premut el botó On/Off.	Premeu el botó On/Off.
	No s'ha tocat el botó Inicio/Pausa.	Premeu el botó Inicio/Pausa.
	L'aparell està en mode repòs.	Premeu el botó On/Off.
Els resultats de l'eixugada no són del tot bons.	El programa seleccionat no és el correcte.	Seleccioneu un programa que sigui adequat. 1)
	El filtre està embossat.	Netegeu el filtre. 2)
	L'opció Nivel de Sec. estava configurada en  seco plancha/engomar. 3)	Canvieu l'opció Nivel de Sec. a un nivell més alt.
	S'ha posat massa roba.	No supereu la càrrega màxima recomanada.
	Les ranures de ventilació estan embossades.	Netegeu les ranures de ventilació situades a la part inferior de l'aparell.
	Hi ha una mica de brutícia al sensor d'humiditat del tambor.	Netegeu la superfície davantera del tambor.
	No s'havia triat el nivell d'eixugada desitjat.	Ajusteu el nivell d'eixugada. 4)
	El condensador està embossat.	Netegeu el condensador. 2)

Problema	Possible causa	Solució
La porta de càrrega no tanca.	El filtre no està fixat en la seva posició.	Poseu el filtre en la posició correcta.
	S'ha quedat roba enganxada entre la porta i la junta.	Traieu les peces enganxades i tanqueu la porta.
No es pot canviar el programa ni les opcions.	Una vegada ha començat un cicle, no es pot canviar el programa ni les opcions.	Apagueu l'assecadora i torneu-la a engegar. Canvieu el programa o l'opció segons sigui necessari.
No es pot seleccionar una opció. Sona un senyal acústic.	L'opció que proveu de seleccionar no està disponible per al programa seleccionat.	Apagueu l'assecadora i torneu-la a engegar. Canvieu el programa o l'opció segons sigui necessari.
Apareix un temps de durada inesperat a la pantalla.	La durada de l'eixugada es calcula segons la càrrega de roba i la humitat que té.	Això es fa de forma automatitzada: l'aparell funciona correctament.
S'ha parat un programa.	El dipòsit d'aigua està ple.	Buideu el dipòsit d'aigua i premeu el botó Inici/Pausa. 2)
	S'ha posat poca roba.	Seleccioneu un programa de temps. El valor del temps ha d'estar relacionat amb la càrrega. Per eixugar una sola peça de roba o una petita quantitat de roba, recomanem temps d'eixugada curts.
El cicle d'eixugada és massa curt.	La roba està massa eixuta.	Seleccioneu un programa de temps adequat o un nivell d'eixugada més alt (p. e.,  extra seco).
	El filtre està embossat.	Netegeu el filtre.
El cicle d'eixugada és massa llarg. 5)	S'ha posat massa roba.	No supereu la càrrega màxima recomanada.
	La roba no està prou centrifugada.	Centrifugueu bé la roba a la rentadora.
	La temperatura ambient és massa baixa o massa alta; això no vol dir que l'aparell funcioni malament.	Assegureu-vos que la temperatura ambient estigui entre +5 °C i +35 °C. La temperatura òptima per aconseguir els millors resultats d'eixugada ha de situar-se entre els 18 °C i els 25 °C.

1) Seguiu la descripció dels programes: consulteu el capítol PROGRAMES.

2) Vegeu el capítol *CURA I NETEJA*.

3) Només per assecadores que tinguin l'opció Nivel de Sec..

4) Vegeu el capítol CONSELLS

5) Nota: Després de 6 hores, com a màxim, el cicle d'assecat finalitza automàticament.

13.3 Possibles motius pels quals els resultats de l'eixugada no són del tot bons:

- El filtre està embossat. Si el filtre està embossat, el rendiment de l'assecadora pot resultar poc eficaç.
- Les ranures de ventilació estan embossades.
- El sensor d'humitat està brut.

- El tambor està brut.
- El nivell d'eixugada configurat per defecte no era l'adient. Vegeu el capítol *Ajust de la humitat final*
- La temperatura ambient és massa baixa o massa alta. La temperatura òptima és entre 18 °C i 25 °C.

14. VALORS DE CONSUM

14.1 Introducció



El manual d'usuari conté les dades de l'etiqueta energètica i EcoDesign de la UE: Reg. (EU) 2023/2534 està referit a les classes d'eficiència energètica **A** a **G**.



El codi QR de l'etiqueta energètica de l'aparell inclou un enllaç web a la base de dades de la Comissió Europea EPREL on podreu trobar informació sobre el rendiment de l'aparell. Conserveu l'etiqueta energètica per a futures consultes, així com el manual de l'usuari i la resta de documentació subministrada amb l'aparell.

També podeu accedir a la informació de la base de dades EPREL des de l'enllaç <https://eprel.ec.europa.eu>, cercant el model i el número de l'aparell que trobareu a la placa de característiques. Consulteu el capítol “descripció del producte” per saber on trobar l'etiqueta energètica.

14.2 Llegenda

kg	Quantitat de càrrega.	rpm	Centrifugar a
kWh	Consum energètic.		
hh:mm	Durada del programa.		
%	Humitat inicial al final de la fase de centrifugat i humitat final al final de la fase d'eixugat. Com és alta és la velocitat de centrifugat més soroll fa, però més baixa és la humitat inicial i el consum energètic quan s'eixuga la roba.		

14.3 De conformitat amb el Reglament de la Comissió UE (UE) 2023/2533 i (UE) 2023/2534.



Els valors següents s'han obtingut en condicions de laboratori segons la normativa vigent. Hi ha diversos paràmetres que poden alterar les dades, per exemple, la quantitat o el tipus de roba i les condicions ambientals. El contingut d'humitat inicial de la roba, el tipus d'aigua, la tensió d'alimentació o si es fa cap canvi en la configuració per defecte d'un programa també poden afectar el consum d'energia, la durada del programa d'assecat i la humitat final.

Programa	Càrrega (kg)	Centrifugar a (rpm)	Humitat inicial (%)	Durada de l'eixugada (h:mm)	Consum energètic (kWh)	Humitat final (%)
Eco 1)	9,0	1000	60	3:39	1,64	0,0

Programa	Càrrega (kg)	Centrifugar a (rpm)	Humitat inicial (%)	Durada de l'eixugada (h:mm)	Consum energètic (kWh)	Humitat final (%)
Eco 1)	4,5	1000	60	2:10	0,84	0,0

1) Es tracta del programa de referència utilitzat per avaluar el compliment dels Reglaments EcoDesign i sobre etiquetatge energètic de la UE, (UE) 2023/2533 i (UE) 2023/2534. Aquest programa pot assecat bugades de cotó amb una humitat inicial del 60% fins a un 0% al final del cicle.

Tipus de consum segons el mode

Consum energètic en mode apagat (W)	Consum energètic en mode d'espera (W)	Inici retardat (W)
0,50	0,50	4,00

El temps d'espera fins a apagar-se o fins a entrar en repòs és de 15 minuts com a màxim.

14.4 Programes de cotó



Aquests valors són únicament indicatius.

Programa	Càrrega (kg)	Centrifugar a (rpm)	Humitat inicial (%)	Durada de l'eixugada (h:mm)	Consum energètic (kWh)	Humitat final (%)
Algod. extra seco	9,0	1000	60	4:53	2,28	-3,0
Algod. extra seco	4,5	1000	60	3:26	1,39	-3,0
Algod. seco plancha/engomar	9,0	1000	60	2:39	1,19	12,0
Algod. seco plancha/engomar	4,5	1000	60	1:46	0,74	12,0
Sintéticos extra seco	4,0	1200	40	1:40	0,68	0,0
Sintéticos seco armario	4,0	1200	40	1:13	0,48	1,0
Sintéticos seco plancha/engomar	4,0	1200	40	0:59	0,37	12,0
Delicados	2,0	1100	55	1:39	0,64	0,0

15. QÜESTIONS MEDIAMBIENTALS

Recicleu els materials amb el símbol .
Poseu l'embalatge als contenidors adients al posterior reciclatge. Ajudeu a protegir el medi ambient i la salut humana i a reciclar les deixalles procedents d'aparells elèctrics i electrònics. No llenceu els aparells marcats

amb el símbol  amb les deixalles domèstiques. Porteu el producte a les instal·lacions de reciclatge locals o poseu-vos en contacte amb la vostra oficina municipal.

Welcome to AEG! Thank you for choosing our appliance.



In our drive to be sustainable, we are reducing paper assets and provide full user manuals online. Access your full user manual at aeg.com/manuals



Get usage advice, brochures, troubleshooting, service and repair information at aeg.com/support



Buy accessories, consumables, and original spare parts for your appliance at aeg.com/shop

Subject to change without notice.

CONTENTS

1. SAFETY INFORMATION.....	30
2. SAFETY INSTRUCTIONS.....	33
3. PRODUCT DESCRIPTION.....	36
4. TECHNICAL DATA.....	37
5. CONTROL PANEL.....	38
6. PROGRAMAS.....	39
7. OPTIONS.....	41
8. SETTINGS.....	42
9. BEFORE FIRST USE.....	43
10. DAILY USE.....	44
11. HINTS AND TIPS.....	47
12. CARE AND CLEANING.....	47
13. TROUBLESHOOTING.....	51
14. CONSUMPTION VALUES.....	53
15. ENVIRONMENTAL CONCERNS.....	55

1. ⚠ SAFETY INFORMATION



Before beginning the installation and use of this appliance, carefully read the supplied instructions. The manufacturer is not responsible for any injuries or damage that are the result of incorrect installation or usage. Always keep the instructions in a safe and accessible location for future reference, and download the full version available online.



Warning: Risk of fire / Flammable materials.
The appliance contains flammable gas, propane (R290), a gas with a high level of environmental compatibility. Keep fire

and ignition sources away from the appliance. Be careful not to cause damage to the refrigerant circuit containing propane.

1.1 Children and vulnerable people safety

 **WARNING!**

Risk of suffocation, injury or permanent disability.

- This appliance can be used by children aged from 8 years and above and persons with reduced physical, sensory or mental capabilities or lack of experience and knowledge if they have been given supervision or instruction concerning the use of the appliance in a safe way and understand the hazards involved. Children of less than 8 years of age and persons with very extensive and complex disabilities shall be kept away from the appliance unless continuously supervised.
- Do not let children play with the appliance.
- Keep all packaging away from children and dispose of it appropriately.
- Keep detergents away from children.
- Keep children and pets away from the appliance when the door is open.
- If the appliance has a child safety device, it should be activated.
- Children shall not carry out cleaning and user maintenance of the appliance without supervision.

1.2 General Safety

- This appliance is for drying domestic-type, machine-dryable laundry only.
- Do not use the dryer function if laundry has been soiled with industrial chemicals.
- This appliance is designed for single household domestic use in an indoor environment.
- This appliance may be used in offices, hotel guest rooms, bed & breakfast guest rooms, farm guest houses and other

similar accommodation where such use does not exceed (average) domestic usage levels.

- Do not change the specification of this appliance.
- If the tumble dryer is put on top of a washing machine, use the stacking kit. The stacking kit, available from your authorized vendor, can be used only with the appliance specified in the instructions supplied with the accessory. Read it carefully before installation (refer to the kit's user manual).
- The appliance can be installed as freestanding or below a kitchen counter with correct space (refer to the installation leaflet).
- Do not install the appliance behind a lockable door, a sliding door or a door with a hinge on the opposite side, that would prevent the appliance door from being fully open.
- Ensure air circulation between appliance and the floor. The ventilation opening in the base must not be covered by a carpet, mat, or any floor covering.
- **WARNING:** The appliance must not be supplied through an external switching device, such as a timer, or connected to a circuit that is regularly switched on and off by a utility.
- Connect the mains plug to the mains socket only at the end of the installation process. Make sure that the mains plug is accessible after installation.
- **WARNING:** Do not install the appliance in an environment with no air exchange.
The appliance contains flammable gas, propane (R290), a gas with a high level of environmental compatibility. Keep fire and ignition sources away from the appliance. Be careful not to cause damage to the refrigerant circuit containing propane.
- **WARNING:** In the appliance enclosure or in the built-in structure, keep ventilation opening clear of obstruction.
- **WARNING:** Do not damage the refrigerant circuit.
- **WARNING:** Do not touch the accessible condenser metal fins with bare hands. Risk of injury. Wear protective gloves.

- If the mains power supply cable is damaged, it must be replaced by the manufacturer, its Authorised Service Centre or similarly qualified persons to avoid an electrical hazard.
- Do not exceed the maximum load of 9,0 kg.
- Wipe away lint or packaging debris that has accumulated around the appliance.
- Do not run the appliance without the filter. Clean the lint filter before or after each use.
- Do not dry unwashed items in the tumble dryer.
- Items that have been soiled with substances such as cooking oil, acetone, alcohol, petrol, kerosene, spot removers, turpentine, waxes and wax removers should be washed in hot water with an extra amount of detergent before being dried in the tumble dryer.
- Items such as foam rubber (latex foam), shower caps, waterproof textiles, rubber backed articles and clothes or pillows fitted with foam rubber pads should not be dried in the tumble dryer.
- Make sure that laundry is not trapped between the appliance door and the rubber seal.
- Fabric softeners, or similar products, should only be used as specified by the product manufacturer's instructions.
- Remove all objects from items that could be a source of fire ignition such as lighters or matches.
- **WARNING:** Never stop a tumble dryer before the end of the drying cycle unless all items are quickly removed and spread out so that the heat is dissipated.
- Before any maintenance operation, deactivate the appliance and disconnect the mains plug from the socket.

2. SAFETY INSTRUCTIONS

2.1 Installation



Warning: Risk of fire / Flammable materials.

- Remove all the packaging.

- Do not install or use a damaged appliance.
- Follow the installation instructions supplied with the appliance.
- Do not install the appliance in an environment with no air exchange

The appliance contains flammable gas, propane (R290), a gas with a high level of environmental compatibility. Keep fire and ignition sources away from the appliance. Be careful not to cause damage to the refrigerant circuit containing propane.

- Always take care when moving the appliance as it is heavy. Always use safety gloves and enclosed footwear.
- Do not install or use the appliance where the temperature can be lower than 5°C or higher than 35°C.
- The floor area on which the appliance is to be installed must be flat, stable, heat resistant and clean.
- Always keep the appliance vertical when it is being moved.
- When the appliance is in its permanent position, check if it is levelled correctly with the aid of a spirit level. If it is not, adjust the feet accordingly.

2.2 Electrical connection

WARNING!

Risk of fire and electric shock.

- Connect the mains plug to the mains socket only at the end of the installation. Make sure that there is access to the mains plug after the installation.
- WARNING: This appliance is designed to be installed / connected to a grounding connection in the building.
- Make sure that the parameters on the rating plate are compatible with the electrical ratings of the mains power supply.
- Always use a correctly installed shockproof socket.
- Do not use multi-plug adapters and extension cables.
- Do not pull the mains cable to disconnect the appliance. Always pull the mains plug.
- Do not touch the mains cable or the mains plug with wet hands.

2.3 Use

WARNING!

Risk of injury, electric shock, fire, burns or damage to the appliance.

- This appliance is for household (indoors) use only.
- Do not dry damaged (torn, frayed) items that contain padding or fillings.
- If laundry has been washed with a stain remover, carry out an additional rinse cycle before starting a drying cycle.
- Dry only fabrics that are suitable to dry in the appliance. Follow the cleaning instruction on the item label.
- Do not drink or prepare food with the condensed water/distilled water. It can cause health problems to people and pets.
- Do not sit or stand on the open door of the appliance.
- Do not dry dripping wet clothes in the appliance.

2.4 Care and cleaning

WARNING!

Risk of injury or damage to the appliance.

- Do not use water spray and steam to clean the appliance.
- Clean the appliance with a moist soft cloth. Use only neutral detergents. Do not use abrasive products, abrasive cleaning pads, solvents or metal objects.
- Be careful when you clean the appliance to prevent damage to the cooling system.
- Do not touch the condenser metal fins with bare hands to prevent injury. Always wear protective gloves and clean carefully to avoid damaging the metal surface.
- When cleaning filters, dispose of lint in the garbage bin to prevent microplastics from entering the water system.

2.5 Compressor

WARNING!

Risk of damage to the appliance.

- The compressor and its system in the tumble dryer is filled with a special agent which is free from fluoro-chloro-hydrocarbons. This system must stay tight. The damage of the system can cause a leakage.

2.6 Service

- To repair the appliance contact the Authorised Service Centre. Use original spare parts only.
- Please note that self-repair or non-professional repair can have safety consequences and might void the guarantee.
- The following spare parts are available for at least 10 years after the model has been discontinued: gaskets and seals, switches and knobs, condensate pump, door locks, motors and motor brushes, transmissions between motor and drum, fan and fan wheels, drums and bearings, water piping and related equipment including hoses, valves and filters, cables and plugs, printed circuit boards, electronic displays, thermostats and temperature sensors, software updates (including reset software), springs, heaters and heating elements, electric fuses (separately or bundled together), motor capacitor, tension pulley, support roller, doors, door seals, door handles, door lock assemblies and hinges, lint filters, air filters, plastic peripherals, condensate tank. The duration may be longer in your country. For further information, please visit our website.
- Please note that some of these spare parts are only available to professional repairers, and that not all spare parts are relevant for all models.
- Concerning the lamp(s) inside this product and spare part lamps sold separately:

These lamps are intended to withstand extreme physical conditions in household appliances, such as temperature, vibration, humidity, or are intended to signal information about the operational status of the appliance. They are not intended to be used in other applications and are not suitable for household room illumination.

2.7 Disposal

WARNING!

Risk of injury or suffocation.



Warning: Risk of fire / Risk of material damage and damage to the appliance.

- Disconnect the appliance from the mains electrical and water supplies.
- Cut off the mains electrical cable close to the appliance and dispose of it.
- The appliance contains flammable gas (R290). Contact your municipal authority for information on how to discard the appliance correctly.
- Remove the door catch to prevent children or pets from becoming trapped in the drum.
- Dispose of the appliance in accordance with local requirements for the disposal of Waste Electrical and Electronic Equipment (WEEE).

3. PRODUCT DESCRIPTION

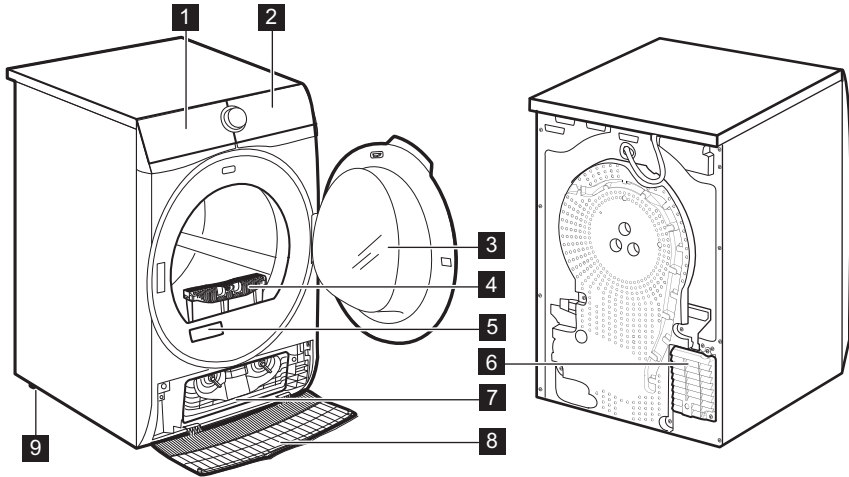

- 1 Water container
- 2 Control panel
- 3 Appliance door
- 4 Filter
- 5 Rating plate and QR Code
- 6 Airflow slots
- 7 Condenser lid

- 8 Condenser cover
- 9 Adjustable feet



For ease of loading laundry or ease of installation the door is reversible (see the separate leaflet).

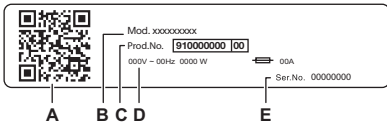

The rating plate reports:

- A. QR code
- B. model name
- C. product number
- D. electrical ratings
- E. serial number

Scan the **QR code** on the appliance to register your product and get the most out of it.

- Access your appliance details, documentation and articles on how to use the best features (User Manual also available at aeg.com/manuals)
- Get usage advice, troubleshooting, service and repair information (also available at aeg.com/support)
- Buy accessories, Consumable and Original Spare parts for your appliance (also available at aeg.com/shop)

3.1 Electrical connection

At the end of installation you can connect the mains plug to the mains socket.

The rating plate and the 'Technical Data' chapter indicate the necessary electrical ratings. Make sure that they are compatible with the mains power supply.

Check that your domestic electrical installation can take the maximum load required, also taking into account any other appliances may also be in use.

Connect the appliance to an earthed socket.

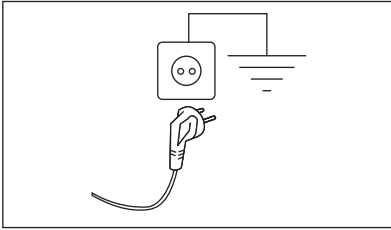

The power supply cable must be easily accessible after installing the appliance.

For any electrical work required to install this appliance, contact our Authorised Service Centre.

The manufacturer does not accept any responsibility for damage or injury through failure to comply with the above safety precaution.

4. TECHNICAL DATA

Height x Width x Depth	85,0 x 59,6 x 65,7 cm
Max. depth with the appliance door open	110,2 cm
Max. width with the appliance door open	95,1 cm
Adjustable height	85,0 cm (+ 1,5 cm - feet regulation)
Drum volume	118 l
Maximum load	9,0 kg
Voltage	230 V
Frequency	50 Hz
Acoustic airborne noise emission for the drying cycle of Eco programme at maximum load	64 dB(A)
Total power	550 W
Type of use	Household
Allowed ambient temperature	+ 5°C to + 35°C
Level of protection against ingress of solid particles and moisture ensured by the protective cover, except where the low voltage equipment has no protection against moisture	IPX4
Refrigerant gas designation	R290

5. CONTROL PANEL

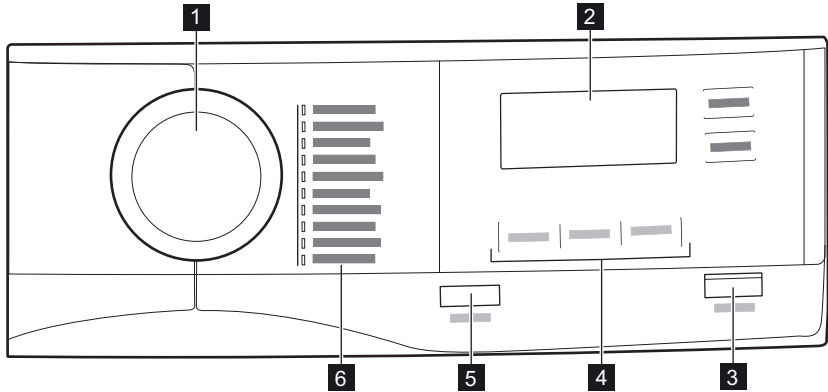







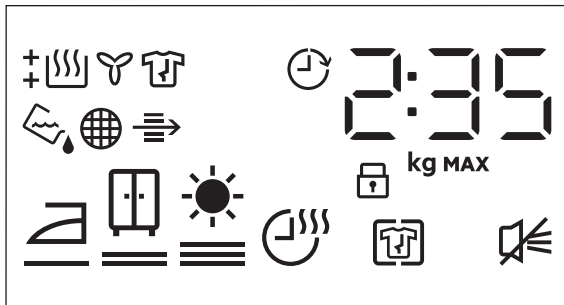

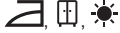

- 1** Program dial
- 2** Display
- 3** Inicio/Pausa button
- 4** Options

- 5** On/Off button
- 6** Programs





5.1 Display







Symbol on the display	Symbol description
2 : 35	cycle time indication
90 kg MAX	maximum load
0 ' 20h	delay start selection (30min-20h)

Symbol on the display	Symbol description
	Anti-arrugas/Rugas option on
	buzzer off
	child lock on
	laundry dryness: iron dry, cupboard dry, extra dry
	Tiempo/Tempo sec. option on
	indicator: <i>drain the water container</i>
	indicator: <i>clean the filter</i>
	indicator: <i>check the condenser</i>
	indicator: <i>drying phase</i>
	indicator: <i>cooling phase</i>
	indicator: <i>crease guard phase</i>
	Inicio Diferido option on

6. PROGRAMAS

Programas	Load ¹⁾	Properties / Fabric mark ²⁾
MixDry	5,0 kg	Designed for routine drying of what you wash without sorting. Dries evenly clothes made of cotton, cotton-synthetic blends and synthetic. / 
Eco ³⁾	9,0 kg	Programme suitable to dry wet cotton laundry and it is the most efficient programme in terms of energy consumption for drying wet cotton laundry. Dryness level is not adjustable and it is set by default to seco armario / ready to store. / 
Algod.	9,0 kg	White and coloured cotton fabrics programme. Default setting is for ready to store dryness level. / 
Sintéticos	4,0 kg	Blended garments containing mostly synthetic fibres like polyester, polyamide, etc. / 
Delicados	2,0 kg	Recommended for generic delicate fabrics such as viscose, rayon, acrylic and their blends. / 









Programas	Load ¹⁾	Properties / Fabric mark ²⁾
Ropa de Cama/Lençois XL	4,5 kg	Dries up to three bed linen sets at once. Minimises twists and tangles of large items to ensure every bed linen reaches a uniform dryness without wet spots. / 
Sport	4,0 kg	Dries generic sportswear made with synthetic fibres including polyester, elastane blends, and polyamide. / 
Edredón/Edredão	3,0 kg	Ensures proper drying of inner parts through single or double duvets, pillows, and padded blankets. / 
Fácil Plancha/Engomar	2,0 kg	Limits creases on small loads of cotton, synthetic and mixed-fabric garments for easy ironing. Features two drying levels: Iron leaves garments slightly damp for ironing or hanging; Cupboard fully dries items. / 
Refrescar	1,0 kg	For dry clothes only Short low temperature cycle that helps in removing odours from a small amount of garments. Indicated also for dry clothes that were in storage for long time. / 

1) The maximum weight refers to dry items.

2) For fabric mark meaning see chapter *DAILY USE: Preparing the laundry*.

3) This is the reference programme used to assess the compliance with EU ecodesign and Energy label regulations, Reg. (EU) 2023/2533 and Reg. (EU) 2023/2534. This programme is able to dry cotton laundry from an initial moisture content of the load of 60 % down to a target final moisture content of the load of 0 %.

6.1 Programmes and options selection

Programmes ¹⁾	Options		
	Nivel de Sec.	Anti-arrugas/ Rugas	Tiempo/Tempo sec.
MixDry		■	■
Eco	 2)	■	
Algod.		■	■
Sintéticos		■	■
Delicados	 2)	■	
Ropa de Cama/Lençois XL		■	■
Sport	 2)	■	
Edredón/Edredão	 2)	■	

Programmes ¹⁾	Options		
	Nivel de Sec.	Anti-arrugas/ Rugas	Tiempo/Tempo sec.
Fácil Plancha/Engomar		■	
Refrescar		■	

1) Together with the programme you can set 1 or more options.

2) Set by default

7. OPTIONS

7.1 Nivel de Sec.

This option helps to achieve requested laundry dryness. You can select the level of dryness:

= ready to iron - **iron dry** level

= ready to store - **cupboard dry** level¹⁾

= ready to store - **extra dry** level

1) Default selection which is related to the programme

Adjustment of the target final moisture



This may be necessary since the dryness results are impacted by many conditions, e.g. the water type, the supply voltage or the ambient temperature etc.

HOW TO ACHIEVE A PERFECT DRYING:

1. Try to adjust the dryness level options (see *Nivel de Sec.* option above).
2. If you want to further increase the laundry dryness results, you can modify the default dryness setting (see below). This adjustment will act on most programmes, except **Eco**, **Lana/Lãs**, **Edredón/Edredão**, **Plumas/Casaco Penas**, **Refrescar** programmes if available on the machine.

To change the default degree of target final moisture:

1. Turn the appliance on.
2. Select 1 of the available programmes.
3. Touch and hold down the **Nivel de Sec.** and **Anti-arrugas/Rugas** buttons at the same time.

One of the symbols appears on the display:

- Maximum dryness

- Extra dryness

- Standard dryness

4. Touch the **Inicio/Pausa** button repeatedly until you reach the desired target final moisture .

Dryness level	Display symbol
maximum dryness	
more dry laundry	
standard dry laundry	

5. To memorise the setting touch and hold down the **Nivel de Sec.** and **Anti-arrugas/Rugas** buttons at the same time for approximately 2 seconds.

7.2 Anti-arrugas/Rugas

Extends up to 120 minutes the anti-crease phase (30 minutes) at the end of the drying cycle. After drying phase drum rotates from time to time to prevent creases. Laundry can be removed during the anti-crease phase.

7.3 Alarm.

The acoustic signal sounds at the following:

- cycle end
 - start and end of crease guard phase
- The acoustic signal is by default always on. You can use this option to activate or deactivate the sound.

7.4 Tiempo/Tempo sec.

For: Algod., Ropa de Cama/Lençóis **XL**, Sintéticos and MixDry programmes. Lets the user to set drying time from minimum 10 min to maximum of 2 hours (in 10 min steps). When this option is maximum, load indicator disappears.



The cycle lasts as long as set drying time regardless of the size of a load and its dryness.

TIME DRYING RECOMMENDATION

up 10 min	action of cool air only (no heater).
10 - 40 min	additional drying to improve dryness after previous drying cycle.
> 40 min	full drying of the small laundry loads up to 4 kg, well spun (>1200 rpm).

7.5 Inicio Diferido



Lets to delay the start of a drying program from minimum of 30 minutes to maximum of 20 hours.



8. SETTINGS

8.1 Deactivating the water container indicator

The water container indicator is activated by default. It illuminates at the end of the drying cycle or during the cycle if the water reservoir is full. If the draining kit is installed the water container is drained automatically and the indicator can be deactivated.



To deactivate the indicator:

1. Turn the appliance on.
2. Select 1 of the available programmes.
3. Touch and hold down **Anti-arrugas/Rugas** and **Alarm.** buttons at the same time.

The water container indicator:  is off and the symbol  appears - the water container indicator is permanently **deactivated**



To activate the water container indicator back, follow the above procedure again.

The water container indicator:  is on and the symbol  appears - the water container indicator is permanently **activated**

8.2 Operating hours counter

This function gives a possibility to display the total operating time of the appliance in hours, which is counted from the moment it is first switched on. The actual operating time of the cycles is shown (does not include pauses or delayed start time).

To visualise this value, proceed as follows:

1. Switch the appliance on by pressing the **On/Off** button.
2. Press and hold the **Nivel de Sec.** and **Alarm.** buttons for some seconds.
3. After 3 seconds the total hours operated by the appliance are shown in the display: e.g. if the operating time is **1276** hours, the display shows the text **Hr** for 2 seconds then **12** for 2 seconds followed by **76**. This value is displayed with a sequence of two digits at a time: the first two digits indicate thousands and hundreds, the second two digits indicate tens and units.

To exit this mode, either press any button, turn the selector knob or switch the appliance off.

8.3 Factory Defaults

This function allows to restore the factory default settings. The saved options and working modes will be reset.

To **activate** this option follow steps below:

1. Switch the appliance on by pressing **On/Off** button.
2. Wait approximately 8 seconds.
3. Press and hold the **Tiempo/Tempo sec.** and **Inicio Diferido** buttons for some seconds.

4. The appliance will acknowledge the operation by displaying **-- --**.



If the procedure does not work (this could be due to timeout or wrong keys combination), switch the appliance off and repeat the sequence from the beginning.

9. BEFORE FIRST USE

Before you use the appliance to dry items:

- Clean the tumble dryer drum with a moist cloth.
- Start a 1 hour programme with moist laundry.



At the beginning of the drying cycle (first 3-5 min) there could be a slightly higher sound level. This is due to the compressor starting up. This is normal for compressor powered appliances such as refrigerators and freezers.

9.1 Unusual smell

The appliance is tightly packed.

After product unpacking you can feel an unusual smell. This is normal for brand new products.

Appliance is built of several different types of material which all together can generate unusual smell.

Over usage time, after few drying cycles unusual smell gradually disappears.

9.2 Noises



Different noises may be heard at different times during the drying cycle. They are perfectly normal operating sounds.

Working compressor.

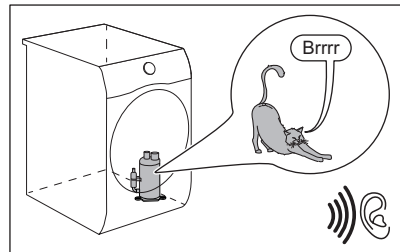

Rotating drum.

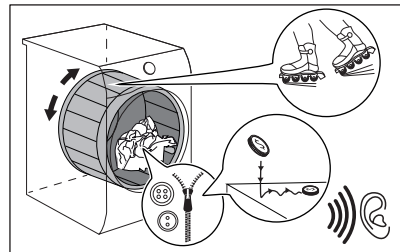

Working fans.

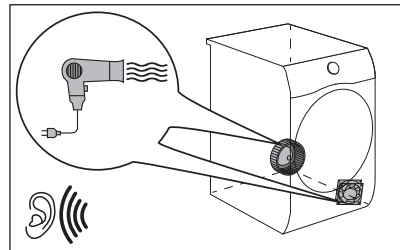

Working pump and transferring condensation to the tank.

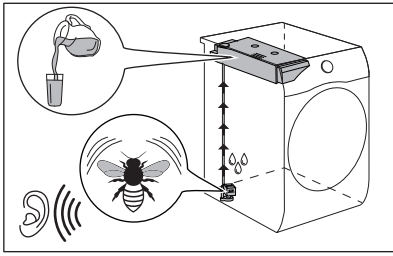

10. DAILY USE

10.1 Preparing the laundry



Loading the drum up to the maximum capacity indicated for the respective programmes will contribute to the energy saving.



Very often the clothes after washing cycle are kneaded and tangled altogether.

Drying kneaded and tangled clothes is inefficient.

To assure proper air flow and even drying it is recommended to shake and load one by one the clothes to the tumble dryer.

To assure proper drying process:

- Close the zips.
- Close the fasteners of duvet covers.
- Do not dry ties or ribbons loose (e.g. apron ribbons). Tie them before you start a programme.

- Remove all items from pockets.
- Turn items with the internal layer made of cotton inside out. Cotton layer must be faced outwards.
- Always set the programme suitable for the type of laundry.
- Do not put light and dark colours together.
- Use suitable programme for cottons, jersey and knitwear to reduce shrinkage.
- Do not exceed the maximum load stated in the programmes chapter or shown on the display.
- Dry only the laundry that is suitable for tumble drying. Refer to the fabric label on the items.
- Do not dry large and small items together. Small items can be trapped inside the large items and remain wet.
- Shake the large clothes, fabrics before placing in the tumble dryer. It is to avoid moist places inside the fabric after the drying cycle.

Fabric label	Description
	Laundry is suitable for tumble drying.
	Laundry is suitable for tumble drying at higher temperatures.
	Laundry is suitable for tumble drying at low temperatures only.
	Laundry is not suitable for tumble drying.

10.2 Loading the laundry

⚠ CAUTION!

Ensure the laundry is not trapped between the appliance door and the rubber seal.

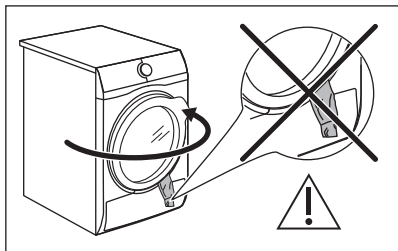

1. Pull open the appliance door.
2. Load the laundry one item at a time.
3. Close the appliance door.

10.3 Turning on the appliance

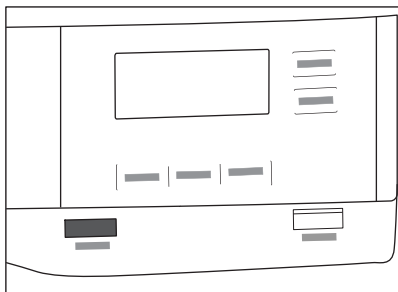

To turn on the appliance:

Push the On/Off button.

If the appliance is on, some indicators appear on the display.

10.4 Low power mode

To reduce energy consumption, this function automatically deactivates the appliance:

- After 5 minutes if you do not start the programme.
- After 5 minutes from the end of the programme or antcrease phase.



When the appliance goes in low power mode, the display and icons turn off. You can reactivate it by pressing On/Off button.



The default selected programme, after reactivate from low power mode is the Eco programme.

10.5 Setting a programme

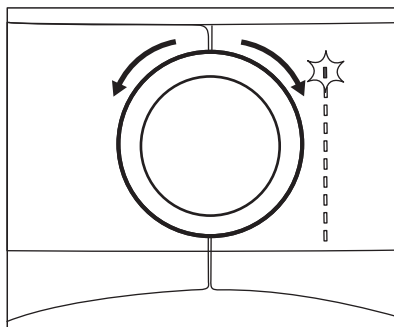

Use the programme dial to set the programme.

The approximate programme duration appears on the display.



Real drying time will depend on type of the load (quantity and composition), the room temperature and the initial moisture of your laundry after spinning phase.

10.6 Options

Together with the programme you can set 1 or more special options.

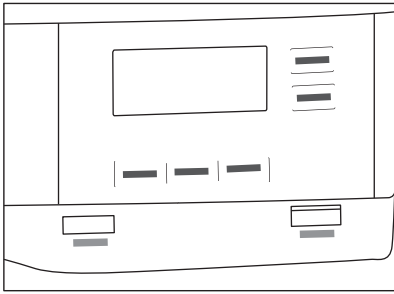

To activate or deactivate an option touch the relevant button or a two button combination. Corresponding symbol on the display or the led above the button lights up.

10.7 Child lock option

The child lock can be set to prevent children from playing with the appliance. The child lock option locks all touch buttons and the programme dial (this option does not lock the **On/Off** button).

You can activate the child lock option:

- before you touch the **Inicio/Pausa** button - the appliance cannot start
- after you touch the **Inicio/Pausa** button - programmes and option selection is unavailable.

Child lock option activation:



1. Turn the dryer on.
2. Select 1 of the available programmes.
3. Touch and hold down **Anti-arrugas/Rugas** button by around 3 seconds.

The symbol  appears on the display.

4. To deactivate the child lock, touch the above button again until the symbol disappears.

10.8 Starting a programme

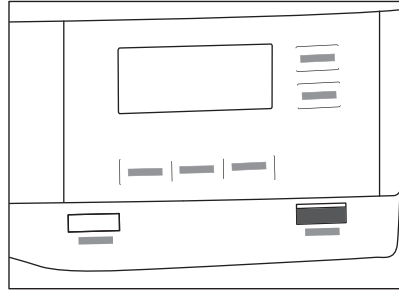

To start the programme:

Touch the **Inicio/Pausa** button.

The appliance starts and the LED above the button stops flashing and stays on.

10.9 Starting a program with Inicio Diferido

1. Set the drying program and options.
2. Touch Inicio Diferido button again and again.

Time of delay is on the display (e.g. 12h if the program has to start after 12 hours.)

3. To activate Inicio Diferido option, touch the Inicio/Pausa button.

Time to start decreases on the display.

10.10 Programme change

To change a programme:

1. Push the On/Off button to turn the appliance off.
2. Push the On/Off button again to turn on the appliance.
3. Set a new programme.

10.11 Programme end



Clean the filter and drain the water container after each drying cycle. (See chapter CARE AND CLEANING.)

If the drying cycle is finished, the symbol  appears on the display. If the Alarm. option is activated, the acoustic signal sounds intermittently for 1 minute.



If you do not turn off the appliance, the anti-crease phase starts (not active with all programmes). Flashing  symbol signals the execution of the anti-crease phase. Laundry can be removed during this phase.

To remove the laundry:

1. Push the On/Off button for 2 seconds to turn the appliance off.
2. Open the appliance door.
3. Remove the laundry.

4. Close the appliance door.

Possible causes of unsatisfactory drying results:

- Inadequate default dryness level settings. See chapter *Adjustment of the target final moisture*
- Room temperature is too low or too high. Optimal room temperature is between 18°-25°C.



Leave the door slightly opened after every cycle to avoid moisture.

11. HINTS AND TIPS

11.1 Ecological hints



Loading the drum up to the maximum capacity indicated for the respective programmes will contribute to the energy saving.

- Spin the laundry well before drying.
- Do not exceed the load sizes which are specified in the programmes chapter.
- Clean the filter after each drying cycle.
- Do not use fabric softener to wash and then dry. In the tumble dryer laundry becomes soft automatically.



- The water from the water container can be used to iron the clothes. You must first filter the water to eliminate remaining textile fibres (simple coffee filter is suitable).
- Always keep the airflow slots at the bottom of the appliance clear.
- Make sure there is good airflow where the appliance is to be installed.

12. CARE AND CLEANING

12.1 Periodic cleaning schedule

Periodic cleaning helps to extend the life of your appliance.

Indicative periodic cleaning schedule:

Cleaning the filter	When the indicator  flashes
Empty the water container	When the indicator  flashes
Cleaning the condenser	When the indicator  flashes
Cleaning the humidity sensor	At least 3 or 4 times a year

If the appliance is not used for a long time unplug the appliance.

Cleaning the drum	Every two months
Cleaning the control panel and housing	Every two months
Cleaning the airflow slots	Every two months

The following paragraphs explain how you should clean each part.

12.2 Removing the foreign items



Make sure that the pockets are empty and all loose elements are tied up before running the drying cycle. Refer to the "Preparing the laundry" section.

Remove any foreign items that you may find in the drum after the drying cycle (e.g. metal clips, buttons, coins, etc).

12.3 Cleaning the filter

At the end of each cycle the  *filtro* symbol comes on the display and you must clean the filter.



The filter collects the lint during the drying cycle.



To achieve the best drying performance clean the filter regularly. The clogged filter causes the longer drying cycle and as a consequence the energy consumption increase. Clean the filter by hand. Use a vacuum cleaner if necessary.

CAUTION!

When cleaning the filters, the lint should be thrown in the garbage bin and not washed through the drain in order to avoid spreading microplastics in the used water system.

1. Open the door. Pull the filter up.

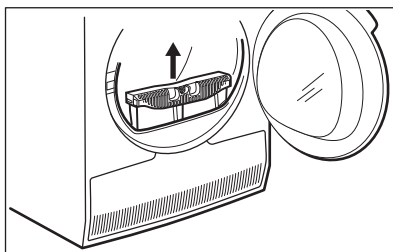

2. Push the hook to open the filter.

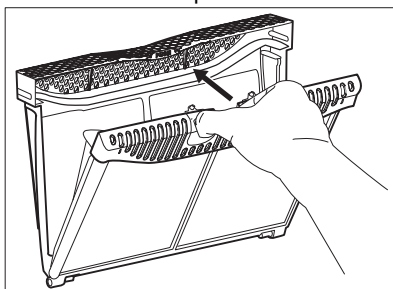

3. Gather lint with hand from both internal parts of the filter.

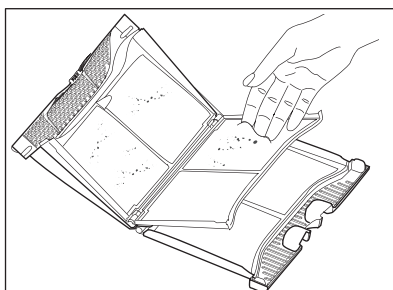
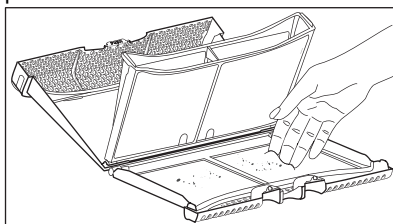

Throw the lint in the dustbin.

4. If necessary, clean the filter with a vacuum cleaner. Close the filter.
5. If necessary, remove lint from the filter socket and gasket. You can use a vacuum cleaner. Place the filter back inside the filter socket.

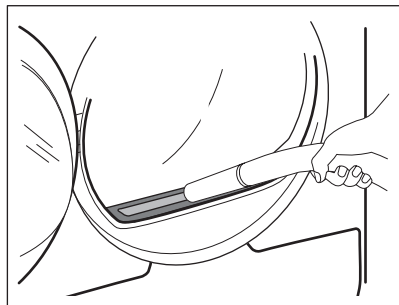

12.4 Emptying the water container

Empty the condensed water container after each drying cycle.

If the condensed water container is full, the programme stops automatically. The  *tanque/depósito* symbol comes on the display and you must empty the water container.

To empty the water container:

1. Pull the water container out keeping it in a horizontal position.

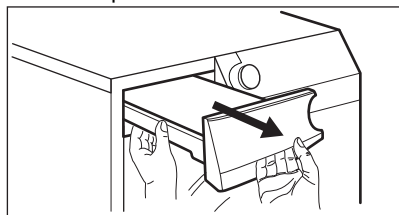

2. Pull the plastic connection out and drain the water into a basin or equivalent receptacle.

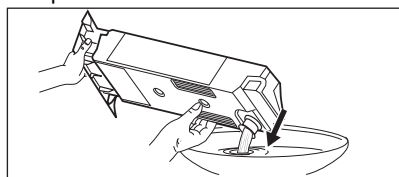

3. Push the plastic connection back in and place the water container back into position.
4. To continue the programme press the Inicio/Pausa button.

12.5 Cleaning the condenser

If the symbol  *condensador* flashes on the display, inspect the condenser and its compartment. If it is dirty, clean it. Do the check not less than once a 6 months.

WARNING!

Do not touch the metal surface with bare hands. Risk of injury. Wear protective gloves. Clean carefully to avoid damaging the metal surface.

CAUTION!

Do not use hard attachment on vacuum cleaner to remove the fluff from the condenser. This may damage the ribs of the condenser, what leads to the lower performance of the appliance and longer drying time.

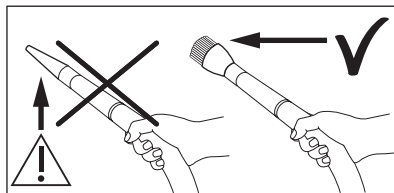

To inspect:

1. Open the door. Pull the filter up.

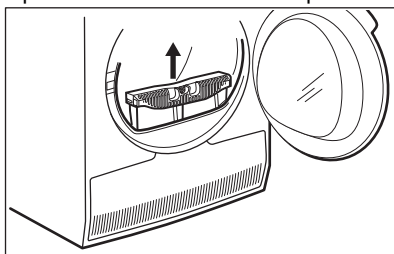

2. Open the condenser cover.

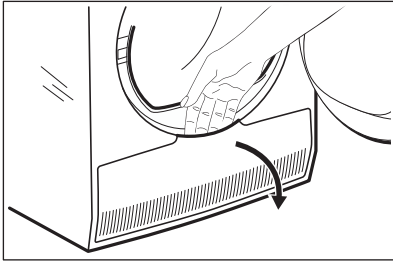

3. Turn the levers to unlock the condenser lid.

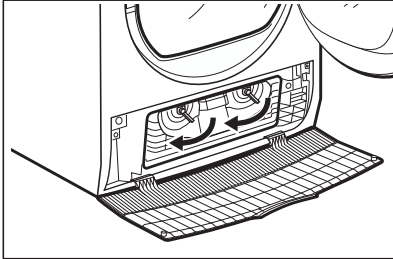

4. Lower the condenser lid.

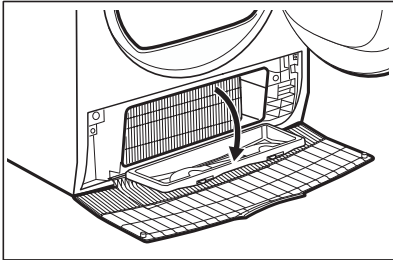

5. If necessary, remove the fluff from the condenser and its compartment. You can use a vacuum cleaner with a brush attachment.

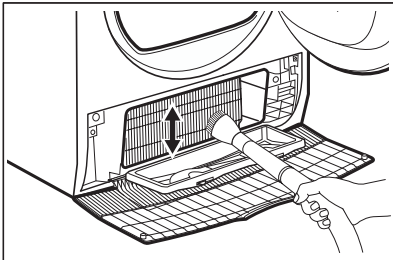

6. Close the condenser lid.
7. Turn the levers until it clicks into position.
8. Put the filter back.

12.6 Cleaning the humidity sensor

⚠ CAUTION!

Risk of humidity sensor damage. Do not use abrasive materials or steel wool to clean the sensor.

To assure best drying results the appliance is equipped with metal humidity sensor. It is placed on the inner side of the door area.

Over usage time the surface of the sensor may get dirty which deteriorates the drying performance.

We recommend to clean the sensor at least 3 or 4 times a year or if you observe the drop of drying performance.

To clean you can use harder side of dish-washing sponge and bit of vinegar or dish soap.

To clean the sensor:

1. Open the loading door.
2. Clean the surfaces of the humidity sensor wiping off the metal surface several times.

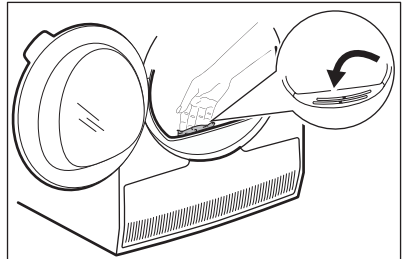

12.7 Cleaning the drum

⚠ WARNING!

Disconnect the appliance before you clean it.

Use a standard neutral soap detergent to clean the inner surface of the drum and drum lifters. Dry the cleaned surfaces with a soft cloth.

⚠ CAUTION!

Do not use abrasive materials or steel wool to clean the drum.

12.8 Cleaning the control panel and housing

Use a standard neutral soap detergent to clean the control panel and housing.

Use a moist cloth to clean. Dry the cleaned surfaces with a soft cloth.

CAUTION!

Do not use furniture cleaning agents or cleaning agents which can cause corrosion.

12.9 Cleaning the airflow slots

Use a vacuum cleaner to remove fluff from the airflow slots.

13. TROUBLESHOOTING

WARNING!

Refer to Safety chapter

13.1 Error Codes

The appliance does not start or it stops during operation.

First try to find a solution to the problem (refer to the table). If the problem persists, contact the Authorised Service Centre.

WARNING!

Deactivate the appliance before carrying out any check.



In case of major problems, the acoustic signals operate, the display shows an error code and the Inicio/Pausa button may flash continuously:

Error code	Possible cause	Remedy
E50	Appliance motor overloaded. Too much laundry or entrapped in the drum.	The programme was not completed. Remove the laundry from the drum, set the programme and restart the cycle.
E90 or E91	Internal fail. No communication between electronic elements of the appliance.	The programme was not finished properly or the appliance stopped too early. Switch the appliance off and on again. If the error code appears again, contact the Authorised Service Centre.
EH0	The mains supply is unstable.	When the appliance is showing EH0 , please wait until main supply is stable than press start. If the appliance paused the cycle without any indication then press the cycle start. If the warning will occur again check the power cord / socket integrity or main supply.

If the display shows other error codes, deactivate and activate the appliance. If the problem continues, contact the Authorised Service Centre.

In case of different problem with the tumble dryer check the table below for possible solutions.

13.2 Troubleshooting

Problem	Possible cause	Remedy
The tumble dryer does not operate.	The tumble dryer is not connected to the mains supply.	Connect it to the mains socket. Check the fuse in the fuse box (domestic installation).
	The door is open.	Close the door.
	The On/Off button was not pushed.	Push the On/Off button.
	The Inicio/Pausa button was not touched.	Touch the Inicio/Pausa button.
	The appliance is in standby mode.	Push the On/Off button.
Unsatisfactory drying result.	Incorrect program selection.	Select a suitable program. 1)
	The filter is clogged.	Clean the filter. 2)
	Nivel de Sec. option was set to  <i>seco</i> <i>plancha/engomar</i> . 3)	Change Nivel de Sec. option to a higher level.
	The load was too large.	Do not exceed the maximum load size.
	The airflow slots are clogged.	Clean the airflow slots at the bottom of the appliance.
	There is some dirt on the humidity sensor in the drum.	Clean the front surface of the drum.
	The dryness level was not set to the desired level.	Adjust the dryness level. 4)
	The condenser is clogged.	Clean the condenser. 2)
The loading door does not close	The filter is not locked into position.	Put the filter in the correct position.
	Laundry is trapped between the door and the seal.	Remove trapped items and close the door.
It is not possible to change the program or option.	After a cycle starts it is not possible to change the program or option.	Turn the tumble dryer off and on. Change the program or option as required.
It is not possible to select an option. An acoustic signal is emitted.	The option you tried to select is not available for the selected program.	Turn the tumble dryer off and on. Change the program or option as required.
Unexpected duration time appears on the display.	The drying duration is calculated according to load size and dampness.	This is automated - the appliance is working correctly.
A program is inactive.	The water container is full.	Drain the water container, push the Inicio/Pausa button. 2)
The drying cycle is too short.	The load size is small.	Select a time program. The time value must be related to the load. To dry one item or a small amount of laundry we recommend short drying times.
	The laundry is too dry.	Select an appropriate time program or a higher dryness level (e.g.  <i>extra seco</i>)

Problem	Possible cause	Remedy
Drying cycle too long 5)	The filter is clogged.	Clean the filter.
	The load is too large.	Do not exceed the maximum load size.
	The laundry was not spun sufficiently.	Spin the laundry well in the washing machine.
	Too low or too high room temperature - this is not the appliance malfunction.	Ensure a room temperature higher than +5°C and lower than +35°C. Optimal room temperature to achieve best drying results is between 18°-25°C.

1) Follow the program description — see the PROGRAMS chapter .

2) See the *CARE AND CLEANING* chapter.

3) Only dryers with the Nivel de Sec. option.

4) See the HINTS AND TIPS chapter .

5) Note: After a maximum of 6 hours the drying cycle ends automatically.

13.3 Possible causes of unsatisfactory drying results:

- The filter is clogged. Clogged filter makes drying inefficient.
- The airflow slots are clogged.
- The humidity sensor is dirty.
- The drum is dirty.

- Inadequate default dryness level settings. See chapter *Adjustment of the target final moisture*
- Room temperature is too low or too high. Optimal room temperature is between 18°-25°C.

14. CONSUMPTION VALUES

14.1 Introduction



The user manual reports the EU energy label and ecodesign: Reg. (EU) 2023/2534 which is related to the Energy label Efficiency classes from **A** to **G**.



The QR code on the energy label supplied with the appliance provides a web link to the information related to the performance of the appliance in the EU EPREL database. Keep the energy label for reference together with the user manual and all other documents provided with this appliance.

It is also possible to find the same information in EPREL using the link <https://eprel.ec.europa.eu> and the model name and product number that you find on the rating plate of the appliance. Refer to 'Product description' chapter for the position of the rating plate.

14.2 Legend

kg

Laundry load.

rpm

Spun at

kWh	Energy consumption.
hh:mm	Programme duration.
%	Initial moisture at the end of spinning phase and target final moisture at the end of drying programme. The higher is the spin, the higher is the noise at spin, but lower is the initial moisture and energy consumption when drying the laundry.

14.3 According to Commission Regulation Reg. (EU) 2023/2533 and Reg. (EU) 2023/2534.



Following values are obtained in laboratory conditions according with relevant standards. Different parameters can change the data, for example: the quantity of laundry, the type of laundry and the ambient conditions. The initial moisture content of the laundry, the water type, the supply voltage and if you change the default setting of a programme may also affect the energy use, the duration of the drying programme and final humidity.

Programme	Load (kg)	Spun at (rpm)	Initial moisture (%)	Drying time (h:mm)	Energy consumption (kWh)	Target final Moisture (%)
Eco 1)	9,0	1000	60	3:39	1,64	0,0
Eco 1)	4,5	1000	60	2:10	0,84	0,0

1) This is the reference programme used to assess the compliance with EU ecodesign and Energy label regulations, Reg. (EU) 2023/2533 and Reg. (EU) 2023/2534. This programme is able to dry cotton laundry from an initial moisture content of the load of 60 % down to a target final moisture content of the load of 0 %.

Power consumption in different modes

Off mode power consumption (W)	Standby mode power consumption (W)	Delay Start (W)
0,50	0,50	4,00

Time to Off/Standby mode is 15 minutes maximum.

14.4 Common programmes



These values are indicative only.

Programme	Load (kg)	Spun at (rpm)	Initial moisture (%)	Drying time (h:mm)	Energy consumption (kWh)	Target final Moisture (%)
Algod. extra seco	9,0	1000	60	4:53	2,28	-3,0
Algod. extra seco	4,5	1000	60	3:26	1,39	-3,0
Algod. seco plancha/engomar	9,0	1000	60	2:39	1,19	12,0
Algod. seco plancha/engomar	4,5	1000	60	1:46	0,74	12,0
Sintéticos extra seco	4,0	1200	40	1:40	0,68	0,0
Sintéticos seco armario	4,0	1200	40	1:13	0,48	1,0
Sintéticos seco plancha/engomar	4,0	1200	40	0:59	0,37	12,0
Delicados	2,0	1100	55	1:39	0,64	0,0

15. ENVIRONMENTAL CONCERNS

Recycle materials with the symbol . Put the packaging in relevant containers to recycle it. Help protect the environment and human health by recycling waste of electrical and electronic appliances. Do not dispose of

appliances marked with the symbol  with the household waste. Return the product to your local recycling facility or contact your municipal office.

Bem-vindo(a) à AEG! Obrigado por escolher o nosso aparelho.



No nosso esforço para sermos sustentáveis, estamos a reduzir os ativos de papel e a disponibilizar manuais do utilizador completos online. Acesse ao seu manual do utilizador completo em aeg.com/manuals



Obtenha conselhos de utilização, brochuras, resolução de problemas, informações sobre assistência e reparações em aeg.com/support



Adquira acessórios, consumíveis e peças de substituição originais para o seu aparelho em aeg.com/shop

Sujeito a alterações sem aviso prévio.

ÍNDICE

1. INFORMAÇÕES DE SEGURANÇA.....	56
2. INSTRUÇÕES DE SEGURANÇA.....	60
3. DESCRIÇÃO DO PRODUTO.....	62
4. DADOS TÉCNICOS.....	63
5. PAINEL DE COMMANDOS.....	64
6. PROGRAMAS.....	66
7. OPÇÕES.....	67
8. DEFINIÇÕES.....	69
9. ANTES DA PRIMEIRA UTILIZAÇÃO.....	70
10. UTILIZAÇÃO DIÁRIA.....	71
11. SUGESTÕES E DICAS.....	74
12. MANUTENÇÃO E LIMPEZA.....	74
13. RESOLUÇÃO DE PROBLEMAS.....	78
14. VALORES DE CONSUMO.....	81
15. PREOCUPAÇÕES AMBIENTAIS.....	83

1. ⚠ INFORMAÇÕES DE SEGURANÇA



Leia atentamente as instruções fornecidas antes de instalar e utilizar este aparelho.

O fabricante não poderá ser responsabilizado por ferimentos ou danos resultantes de instalação ou utilização incorretas. Guarde sempre as instruções num local seguro e acessível para consulta futura e transfira a versão completa disponível online.



Aviso: Risco de incêndio / Materiais inflamáveis.

O aparelho contém gás propano (R290) inflamável, que é um gás natural com um alto nível de compatibilidade ambiental.

Mantenha todas as chamas e fontes de ignição afastadas do aparelho. Tenha cuidado para não provocar danos no circuito de refrigeração que contém gás propano.

1.1 Segurança de crianças e pessoas vulneráveis

 **AVISO!**

Risco de asfixia, lesão ou incapacidade permanente.

- Este aparelho pode ser utilizado por crianças com 8 anos de idade ou mais velhas e por pessoas com capacidades físicas, sensoriais ou mentais reduzidas ou falta de experiência e conhecimento se forem supervisionadas ou instruídas no que respeita à utilização do aparelho de uma forma segura e compreenderem os perigos envolvidos. É necessário manter as crianças com menos de 8 anos de idade e pessoas com incapacidades muito extensas e complexas afastadas do aparelho, a menos que sejam constantemente vigiadas.
- Não permita que as crianças brinquem com o aparelho.
- Mantenha todos os materiais de embalagem fora do alcance das crianças e elimine-os de forma apropriada.
- Mantenha os detergentes fora do alcance das crianças.
- Mantenha as crianças e os animais domésticos afastados do aparelho quando a porta estiver aberta.
- Se o aparelho tiver um dispositivo de segurança para crianças, recomendamos que o ative.
- A limpeza e a manutenção básica do aparelho não devem ser efetuadas por crianças sem supervisão.

1.2 Segurança geral

- Este aparelho destina-se apenas a secar roupa de uso doméstico, que possa ser seca na máquina.
- Não utilize a função de secar se a roupa tiver sido suja com produtos químicos industriais.
- Este aparelho foi concebido unicamente para utilização doméstica num ambiente interior.

- Este aparelho pode ser utilizado em escritórios, quartos de hóspedes de hotéis, quartos de hóspedes de pousadas, casas de hóspedes de turismo rural e outros alojamentos semelhantes onde tal utilização não exceda os níveis de utilização doméstica (médios).
- Não altere as especificações deste aparelho.
- Se colocar o secador de roupa sobre uma máquina de lavar roupa, utilize o kit de empilhamento. O kit de empilhamento está disponível nos concessionários autorizados e pode ser utilizado apenas com os aparelhos especificados nas instruções fornecidas com o acessório. Leia-o cuidadosamente antes da instalação (consulte o manual do utilizador do kit).
- O aparelho pode ser instalado num espaço livre ou debaixo de um balcão de cozinha que tenha o espaço correto (consulte o folheto de instalação).
- Não instale o aparelho atrás de uma porta trancável, de uma porta de correr ou de uma porta com dobradiças para o lado oposto, que impeça a abertura total da porta do aparelho.
- Certifique-se de que existe circulação de ar entre o aparelho e o chão. A abertura de ventilação na base não deve ficar obstruída por tapete, tapete ou qualquer outro revestimento do piso.
- AVISO: O aparelho não pode ser alimentado através de algum dispositivo de comutação externo, como um temporizador, nem pode ser ligado a um circuito que seja ligado e desligado regularmente pelo fornecedor de eletricidade.
- Ligue a ficha na tomada elétrica apenas no final do processo de instalação. Certifique-se de que a ficha de alimentação elétrica está acessível após a instalação.
- AVISO: Não instale o aparelho num local onde não exista troca de ar.
O aparelho contém gás propano (R290) inflamável, que é um gás natural com um alto nível de compatibilidade

- ambiental. Mantenha todas as chamas e fontes de ignição afastadas do aparelho. Tenha cuidado para não provocar danos no circuito de refrigeração que contém gás propano.
- AVISO: Mantenha as aberturas de ventilação do aparelho ou da estrutura onde ele se encontra encastrado sempre desobstruídas.
 - AVISO: Não danifique o circuito de refrigeração.
 - AVISO: Não toque nas aletas metálicas acessíveis do condensador com as mãos desprotegidas. Risco de ferimentos. Utilizar luvas de proteção.
 - Se o cabo de alimentação elétrica estiver danificado, deve ser substituído pelo fabricante, por um Centro de Assistência Técnica Autorizado ou por uma pessoa igualmente qualificada, para evitar perigos elétricos.
 - Não exceda a carga máxima de 9,0 kg.
 - Remova o algodão e os resíduos da embalagem que se tenham acumulado em torno do aparelho.
 - Não utilize o aparelho sem o filtro. Limpe o filtro de algodão antes ou depois de cada utilização.
 - Não utilize a máquina para secar peças não lavadas na máquina de secar.
 - Todas as peças que estejam contaminadas com substâncias como óleo alimentar, acetona, álcool, gasolina, querosene, tira-nódos, aguarrás, ceras e removedores de cera devem ser lavadas em água quente com uma quantidade extra de detergente antes de serem secas na máquina de secar.
 - Todas as peças com espuma de borracha (espuma de látex), toucas de banho, tecidos impermeáveis, artigos e roupas com o avesso em borracha ou almofadas cheias com espuma de borracha não podem ser secas na máquina de secar.
 - Certifique-se de que não fica roupa presa entre a porta do aparelho e a junta de borracha.

- Os amaciadores e os produtos semelhantes devem ser utilizados de acordo com as instruções do fabricante do produto.
- Retire todos os objetos do vestuário que possam causar ignição, como isqueiros ou fósforos.
- AVISO: Nunca pare a máquina de secar antes do fim do ciclo de secagem, a não ser que todas as peças sejam rapidamente retiradas e estendidas para dissipar o calor.
- Antes de qualquer operação de manutenção, desative o aparelho e desligue a ficha da tomada elétrica.

2. INSTRUÇÕES DE SEGURANÇA

2.1 Instalação



⚠️ Aviso: Risco de incêndio / Materiais inflamáveis.

- Retire a embalagem toda.
- Não instale nem utilize o aparelho se estiver danificado.
- Siga as instruções de instalação fornecidas com o aparelho.
- Não instale o aparelho num local onde não exista troca de ar
O aparelho contém gás propano (R290) inflamável, que é um gás natural com um alto nível de compatibilidade ambiental. Mantenha todas as chamas e fontes de ignição afastadas do aparelho. Tenha cuidado para não provocar danos no circuito de refrigeração que contém gás propano.
- Tenha sempre cuidado quando deslocar o aparelho porque ele é pesado. Utilize sempre luvas de proteção e calçado fechado.
- Não instale nem utilize o aparelho em locais onde a temperatura possa ser inferior a 5 °C ou superior a 35 °C.
- O piso onde instala o aparelho deve ser plano, estável, resistente ao calor e estar limpo.
- Mantenha o aparelho sempre na posição vertical quando estiver a ser transportado.
- Quando o aparelho estiver colocado na sua posição definitiva, verifique se está corretamente nivelado, com a ajuda de

um nível de bolha. Se não estiver, regule os pés até ficar nivelado.

2.2 Ligação elétrica

⚠️ AVISO!

Risco de incêndio e choque elétrico.

- Ligue a ficha à tomada elétrica apenas no final da instalação. Certifique-se de que a ficha fica acessível após a instalação.
- AVISO: Este aparelho foi concebido para ser instalado/ligado com ligação à terra no edifício.
- Certifique-se de que os parâmetros indicados na placa de características são compatíveis com as características da alimentação eléctrica.
- Utilize sempre uma tomada devidamente instalada e à prova de choques eléctricos.
- Não utilize adaptadores de tomadas duplas ou triplas, nem cabos de extensão.
- Não puxe o cabo de alimentação para desligar o aparelho. Puxe sempre a ficha.
- Não toque no cabo de alimentação ou na ficha de alimentação com as mãos molhadas.

2.3 Utilização

AVISO!

Risco de ferimentos, choque elétrico, incêndio, queimaduras ou danos no aparelho.

- Este aparelho destina-se apenas a uso doméstico (interior).
- Não seque peças danificadas (descosidas ou resgadas) que contenham forros ou enchimentos.
- Se tiver lavado a roupa com um removedor de nódoas, efectue mais um ciclo de enxaguamento antes de iniciar o ciclo de secagem.
- Seque apenas tecidos que sejam adequados para secar no aparelho. Siga as instruções de lavagem das etiquetas da roupa.
- Não beba nem prepare alimentos com água condensada/água destilada. Pode causar problemas de saúde a pessoas e animais de estimação.
- Não se sente nem se apoie na porta aberta do aparelho.
- Não seque peças encharcadas a pingar no aparelho.

2.4 Manutenção e limpeza

AVISO!

Risco de ferimentos ou danos no aparelho.

- Não utilize jatos de água ou vapor para limpar o aparelho.
- Limpe o aparelho com um pano macio e húmido. Utilize apenas detergentes neutros. Não utilize produtos abrasivos, esfregões abrasivos, solventes ou objetos metálicos.
- Tenha cuidado quando limpar o aparelho para evitar danos no sistema de arrefecimento.
- Não toque nas aletas metálicas do condensador com as mãos desprotegidas para evitar lesões. Use sempre luvas de proteção e limpe cuidadosamente para evitar danificar a superfície metálica.
- Quando limpar os filtros, elimine o cotão no caixote do lixo para evitar que os

microplásticos entrem no sistema de água.

2.5 Compressor

AVISO!

Risco de danos no aparelho.

- O compressor e o respetivo sistema neste secador de roupa contêm um agente especial isento de fluoro-cloro-hidrocarbonetos. É necessário manter o sistema vedado. Quaisquer danos no sistema podem resultar em fugas.

2.6 Assistência técnica

- Para reparar o aparelho, contacte o Centro de Assistência Técnica Autorizado. Utilize apenas peças sobressalentes originais.
- Note que uma reparação própria ou não profissional pode ter consequências para a segurança e anular a garantia.
- As seguintes peças sobressalentes estão disponíveis durante pelo menos 10 anos após a descontinuação do modelo: juntas e vedantes, interruptores e botões, bomba de condensado, fechaduras de porta, motores e escovas do motor, transmissões entre o motor e o tambor, ventoinha e rodas da ventoinha, tambores e rolamentos, tubagem de água e equipamento relacionado, incluindo manguerias, válvulas e filtros, cabos e fichas, placas de circuito impresso, ecrãs eletrónicos, termóstatos e sensores de temperatura, atualizações de software (incluindo software de reposição), molas, aquecedores e elementos de aquecimento, fusíveis elétricos (separadamente ou em conjunto), condensador do motor, polia de tensão, rolo de suporte, portas, vedantes da porta, manípulos das portas, conjuntos de bloqueio da porta e dobradiças, filtros de cotão, filtros de ar, periféricos de plástico, depósito de condensação. A duração pode ser mais longa no seu país. Para saber mais informações, visite o nosso website.
- Note que algumas destas peças de reposição só estão disponíveis para reparadores profissionais e que nem

todas as peças de reposição são relevantes para todos os modelos.

- Relativamente à(s) lâmpada(s) no interior deste produto e às lâmpadas sobressalentes vendidas separadamente: Estas lâmpadas destinam-se a suportar condições físicas extremas em eletrodomésticos, tais como temperatura, vibração, humidade, ou destinam-se a sinalizar informação relativamente ao estado operacional do aparelho. Não se destinam a ser utilizadas em outras aplicações e não se adequam à iluminação de espaços domésticos.

2.7 Eliminação

AVISO!

Risco de ferimentos ou asfixia.



Aviso: Risco de incêndio / Risco de danos materiais e danos no aparelho.

- Desligue o aparelho da alimentação eléctrica e do fornecimento de água.
- Corte o cabo de alimentação eléctrica do aparelho e elimine-o.
- O aparelho contém gás inflamável (R290). Contacte a sua autoridade municipal para saber como eliminar o aparelho corretamente.
- Remova o trinco da porta para evitar que crianças ou animais de estimação fiquem presos no tambor.
- Elimine o equipamento em conformidade com os requisitos locais de eliminação de Resíduos de Equipamentos Eléctricos e Electrónicos (REEE).

3. DESCRIÇÃO DO PRODUTO

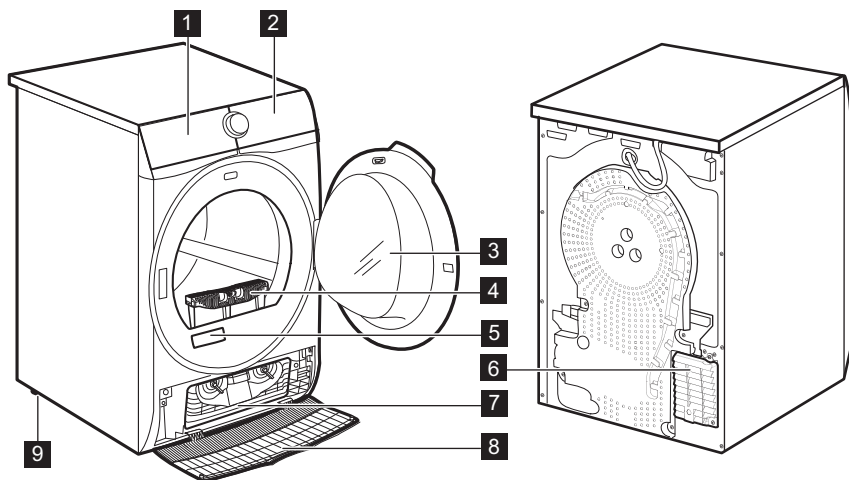

- 1** Recipiente de água
- 2** Painel de comandos
- 3** Porta do aparelho
- 4** Filtro
- 5** Placa de classificação e código QR
- 6** Ranhuras de ventilação
- 7** Tampa do condensador

- 8** Porta do condensador
- 9** Pés ajustáveis



Para facilitar o carregamento da roupa ou facilitar a instalação, a porta é reversível. (ver folheto separado).

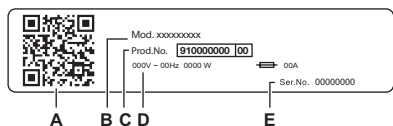

A placa de características indica:

- A. código QR
- B. nome do modelo
- C. número do produto
- D. classificações elétricas
- E. número de série

Leia o **código QR** no aparelho para registar o seu produto e tirar o máximo partido dele.

- Acesse aos detalhes, documentação e artigos do seu aparelho sobre como utilizar as melhores funcionalidades (Manual do Utilizador também disponível em aeg.com/manuals)
- Obtenha conselhos de utilização, resolução de problemas, informações de assistência e reparação (também disponíveis em aeg.com/support)
- Compre acessórios, consumíveis e peças sobressalentes originais para o seu aparelho (também disponíveis em aeg.com/shop)

3.1 Ligação elétrica

No final da instalação, pode ligar a ficha à tomada elétrica.

A placa de características e o capítulo "Dados técnicos" indicam as características elétricas necessárias. Certifique-se de que são compatíveis com a fonte de alimentação elétrica.

Verifique se a instalação elétrica de sua casa suporta a carga máxima necessária, tendo também em conta quaisquer outros aparelhos que possam estar em funcionamento.

Ligue a máquina a uma tomada ligada à

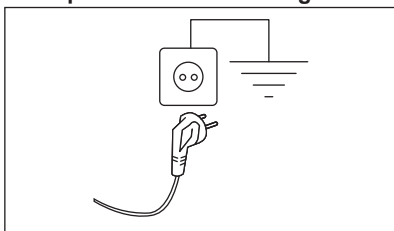

terra.

O cabo de alimentação deve estar acessível após a instalação da máquina

Para qualquer trabalho elétrico necessário para instalar este aparelho, contacte o nosso Centro de Assistência Técnica Autorizado.

O fabricante rejeita qualquer responsabilidade por danos ou ferimentos causados pelo não cumprimento das precauções de segurança acima.

4. DADOS TÉCNICOS

Altura x Largura x Profundidade	85,0 x 59,6 x 65,7 cm
Profundidade máxima com a porta do aparelho aberta	110,2 cm
Largura máxima com a porta do aparelho aberta	95,1 cm

Altura ajustável	85,0 cm (+ 1,5 cm - regulação dos pés)
Volume do tambor	118 l
Carga máxima	9,0 kg
Tensão	230 V
Frequência	50 Hz
Emissão acústica de ruído no ar para o ciclo de secagem do programa Eco com carga máxima	64 dB(A)
Potência total	550 W
Tipo de utilização	Doméstica
Temperatura ambiente permitida	+ 5°C a + 35°C
Nível de proteção contra a entrada de partículas sólidas e humidade garantido pela tampa de proteção, exceto onde o equipamento de baixa voltagem não tenha proteção contra humidade	IPX4
Designação do gás refrigerante	R290
Peso do líquido de refrigeração	0,149 kg

5. PAINEL DE COMMANDOS

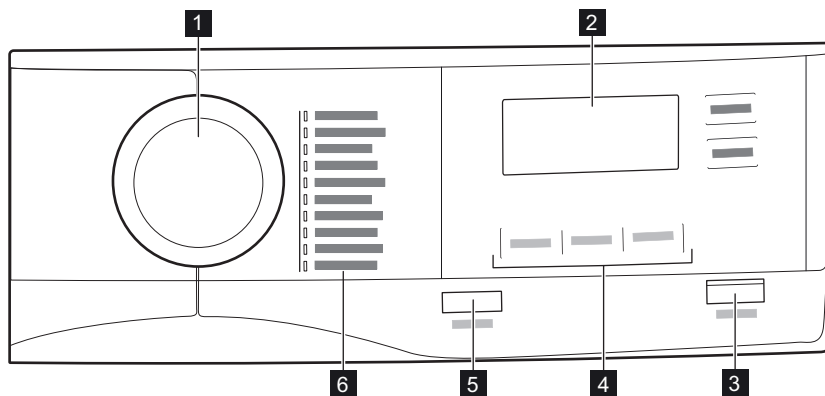

- 1** Selector de programas
- 2** Visor
- 3** botão Início/Pausa
- 4** Opções





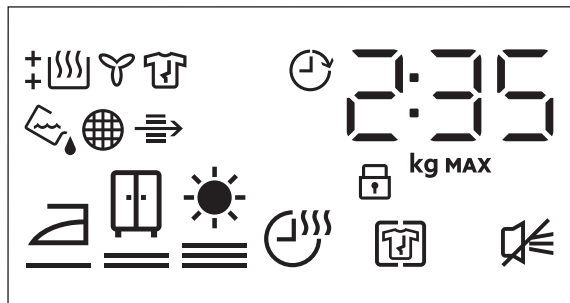



- 5** botão On/Off
- 6** Programas

5.1 Visor



Símbolo no visor	Descrição do símbolo
2 : 35	indicação do tempo de ciclo
9.0 kg MAX	carga máxima
0'20h	selecção de início diferido (30 min - 20 h)
	Anti-arrugas/Rugas opção ativada
	sinal sonoro desactivado
	bloqueio para crianças ligado
	secagem da roupa: seca para engomar, seca para guardar, secagem extra
	Tiempo/Tempo sec. opção ativada
	indicador: <i>escoar o depósito de água</i>
	indicador: <i>limpar o filtro</i>
	indicador: <i>verificar o condensador</i>
	indicador: <i>fase de secagem</i>
	indicador: <i>fase de arrefecimento</i>
	indicador: <i>fase de proteção antivincos</i>
	Início Diferido opção ativada

6. PROGRAMAS

Programas	Carga ¹⁾	Etiqueta do tecido / propriedades ²⁾
MixDry	5,0 kg	Concebido para a secagem de rotina do que lava sem separar. Seca uniformemente roupas de todos os dias, feitas de algodão, misturas de algodão-sintético e sintéticas. / 
Eco ³⁾	9,0 kg	Programa adequado para secar roupa de algodão normal molhada e é o programa mais eficiente em consumo de energia para secar roupa de algodão molhada. O nível de secagem não é ajustável e está predefinido para seco armário / pronto para armazenar. / 
Algod.	9,0 kg	Programa para tecidos de algodão brancos e de cor. A predefinição é para o nível de secagem pronto a armazenar. / 
Sintéticos	4,0 kg	Vestuário misto que contém principalmente fibras sintéticas como poliéster, poliamida, etc. / 
Delicados	2,0 kg	Recomendado para tecidos delicados genéricos, como viscose, rayon, acrílico e as suas misturas. / 
Ropa de Cama/Lençóis XL	4,5 kg	Seca até três conjuntos de roupa de cama ao mesmo tempo. Minimiza as torções e os emaranhados de peças grandes, para garantir que cada roupa de cama alcança uma secura uniforme sem manchas de humidade. / 
Sport	4,0 kg	Vestuário desportivo genérico seco feito com fibras sintéticas, incluindo misturas de poliéster, elastano e poliamida. / 
Edredón/Edredão	3,0 kg	Garante a secagem adequada das partes internas de edredões simples ou duplos, almofadas e cobertores almofadados. / 
Fácil Plancha/Engomar	2,0 kg	Limita os vincos em pequenas cargas de peças de algodão, sintéticas e de tecidos mistos para facilitar a engomagem. Inclui dois níveis de secagem: Seco para engomar deixa as peças ligeiramente húmidas para engomar ou pendurar; Seco para guardar seca completamente as peças. / 









Programas	Carga 1)	Etiqueta do tecido / propriedades 2)
Refrescar	1,0 kg	Apenas para roupa seca Ciclo curto a baixa temperatura que ajuda a remover odores de uma pequena quantidade de roupa. Indicado também para roupa seca que esteve guardada durante muito tempo. / 

1) O peso máximo refere-se a peças secas.

2) Para o significado de marca do tecido, consultar o capítulo *UTILIZAÇÃO DIÁRIA: Preparar a roupa*.

3) Este é o programa de referência utilizado para avaliar a conformidade com os regulamentos de design ecológico e etiqueta de energia da UE, Reg. (UE) 2023/2533 e Reg. (UE) 2023/2534. Este programa consegue secar roupa de algodão a partir de um teor de humidade inicial da carga de 60% até um teor de humidade final desejado da carga de 0%.

6.1 Seleção de programas e opções

Programas ¹⁾	Nível de Sec.	Opções	
		Anti-arrugas/ Rugas	Tiempo/Tempo sec.
MixDry		■	■
Eco		■	
Algod.		■	■
Sintéticos		■	■
Delicados		■	
Ropa de Cama/Lençóis XL		■	■
Sport		■	
Edredón/Edredão		■	
Fácil Plancha/Engomar		■	
Refrescar		■	

1) Pode seleccionar 1 ou mais opções juntamente com o programa.

2) Predefinido

7. OPÇÕES

7.1 Nível de Sec.

Esta opção ajuda a obter a secagem da roupa pretendida. Pode seleccionar o nível de secagem:



pronta para engomar – nível **seca**
para engomar



pronta para armazenar – nível **seca**
para guardar¹⁾



pronta para armazenar – nível **seca-**
gem extra

1) Seleção predefinida que está relacionada com o programa

Ajuste da humidade final desejada



Isto pode ser necessário, uma vez que os resultados da secagem são afetados por muitas condições, como por exemplo, o tipo de água, a tensão de alimentação ou a temperatura ambiente, etc.

COMO OBTER UMA SECAGEM PERFEITA:

1. Tente ajustar as opções do nível de secagem (consulte a opção *Nível de Sec.* acima).
2. Se pretender aumentar ainda mais os resultados de secagem da roupa, pode alterar a definição de secagem predefinida (consulte abaixo). Este ajuste atua na maioria dos programas, exceto nos programas **Eco**, Lana/Lãs, Edredón/Edredão, Plumas/Casaco Penas, Refrescar se estiverem disponíveis na máquina.

Para alterar o grau predefinido de humidade final pretendida:

1. Ligue o aparelho.
2. Seleccione 1 dos programas possíveis.
3. Toque continuamente nos botões **Nível de Sec.** e **Anti-arrugas/Rugas** em simultâneo.

Um dos seguintes símbolos aparecerá no visor.

- Secagem máxima

- Secagem extra

- Secagem normal

4. Toque no botão **Início/Pausa** repetidamente até atingir a humidade final pretendida.

Nível de secagem	Símbolo no visor
secagem máxima	
roupa mais seca	
roupa seca normal	

5. Para memorizar a definição, prima simultaneamente os botões **Nível de Sec.** e **Anti-arrugas/Rugas** durante 2 segundos.

7.2 Anti-arrugas/Rugas

Prolonga até 120 minutos a fase anti-rugas (30 minutos) no fim do ciclo de secagem. Após a fase de secagem, o tambor continua a rodar periodicamente para evitar que a roupa fique vincada. A roupa pode ser retirada durante a fase anti-rugas.

7.3 Alarm.

O sinal sonoro é emitido da seguinte forma:

- fim do ciclo
 - início e fim da fase de proteção antivincos
- Por predefinição, o sinal sonoro está sempre ligado. Pode utilizar esta opção para ativar ou desativar o som.

7.4 Tiempo/Tiempo sec.

Para: programas Algod., Ropa de Cama/ Lençóis **XL**, Sintéticos e MixDry. Permite especificar um tempo de secagem entre um mínimo de 10 minutos e um máximo de 2 horas (em passos de 10 minutos). Quando esta opção está no máximo, o indicador de carga desaparece.



O ciclo dura o tempo de secagem definido, independentemente do tamanho de uma carga e da sua secagem

TEMPO SECAGEM RECOMENDAÇÃO

até 10 min apenas ação do ar frio (sem aquecimento).

TEMPO SECAGEM RECOMENDAÇÃO

10 - 40 min	secagem adicional para melhorar a secagem após ciclo de secagem anterior.
> 40 min	secagem completa de pequenas cargas de roupa até 4 kg bem centrifugadas (> 1200 rpm).

7.5 Início Diferido



Permite atrasar o início de um programa de secagem entre um mínimo de 30 minutos e um máximo de 20 horas.

8. DEFINIÇÕES

8.1 Desativar o indicador do depósito de água

O indicador do depósito de água está ativado por predefinição. Acende do fim do ciclo de secagem ou durante o ciclo se o depósito de água ficar cheio. Se estiver instalado um kit de escoamento, o depósito de água é escoado automaticamente e o indicador pode ser desativado.

Para desactivar o indicador:

1. Ligue o aparelho.
2. Selecione 1 dos programas possíveis.
3. Toque continuamente nos botões **Anti-arrugas/Rugas** e **Alarm**, em simultâneo.

O indicador do depósito de água: está apagado e o símbolo aparece - o indicador do depósito de água fica sempre **apagado**



To activate the water container indicator back, follow the above procedure again.

O indicador do depósito de água: está aceso e o símbolo aparece - o indicador do depósito de água fica sempre **aceso**

8.2 Contador de horas de funcionamento

Esta função permite visualizar o tempo total de funcionamento do aparelho em horas, que é contado a partir do momento em que é ligado pela primeira vez. É apresentado o tempo de funcionamento real dos ciclos (não inclui pausas nem o tempo de inícios programados).

Para visualizar este valor, proceda assim:

1. Ligue o aparelho premindo o botão **On/Off**.
2. Prima e mantenha premidos os botões **Nível de Sec.** e **Alarm**, durante alguns segundos.
3. Após 3 segundos, o visor apresenta o total de horas de funcionamento do aparelho: por exemplo, se o tempo de funcionamento for de **1276** horas, o visor apresenta o texto **Hr** durante 2 segundos e, em seguida, **12** durante 2 segundos, seguido de **76**. Este valor é apresentado com uma sequência de dois dígitos de cada vez: os dois primeiros dois dígitos indicam milhares e centenas, os dois segundos dígitos indicam dezenas e unidades.

Para sair deste modo, prima qualquer botão, rode o seletor ou desligue o aparelho.

8.3 Predefinições de fábrica

Esta função permite restaurar as definições de fábrica. As opções e modos de trabalho guardados serão repostos.

Para **ativar** esta opção, siga os passos abaixo:

1. Ligue o aparelho premindo o botão **On/Off**.
2. Aguarde aproximadamente 8 segundos.
3. Prima e mantenha premidos os botões **Tiempo/Tempo sec.** e **Início Diferido** durante alguns segundos.
4. O aparelho confirmará o funcionamento ao apresentar **- - -**.



If the procedure does not work (this could be due to timeout or wrong keys combination), switch the appliance off and repeat the sequence from the beginning.

9. ANTES DA PRIMEIRA UTILIZAÇÃO

Antes de utilizar o aparelho para secar roupa:

- Limpe o tambor da máquina de secar roupa com um pano húmido.
- Inicie um programa de 1 hora com roupa húmida.



No início do ciclo de secagem (primeiros 3-5 min.), poderá ouvir um nível de ruído ligeiramente mais elevado. Isto deve-se ao arranque do compressor. Isto é normal nos aparelhos equipados com compressor, como frigoríficos e congeladores.

9.1 Cheiro incomum

O aparelho está bem embalado.

Depois de desembalar o produto pode sentir um cheiro incomum. Isto é normal para produtos novos.

O aparelho é fabricado com diversos tipos de material que, em conjunto, podem gerar um cheiro incomum.

Ao longo do tempo de utilização, após alguns ciclos de secagem, o cheiro incomum desaparece gradualmente.

9.2 Ruídos



Podem ser ouvidos ruídos diversos em diferentes momentos durante o ciclo de secagem. São sons de funcionamento perfeitamente normais.

Compressor em funcionamento.

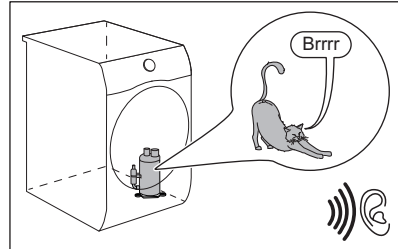

Tambor em rotação.

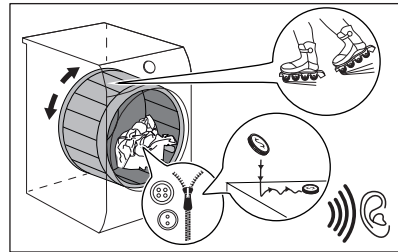

Ventiladores em funcionamento.

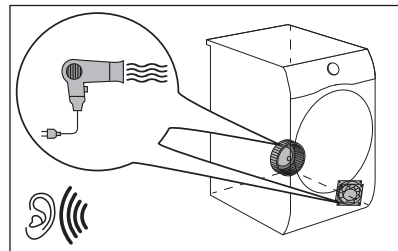

Bomba em funcionamento e transferência de condensação para o depósito.

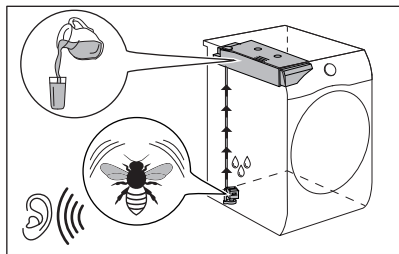

10. UTILIZAÇÃO DIÁRIA

10.1 Preparar a roupa



Carregar o tambor até à capacidade máxima indicada para os respetivos programas contribui para a poupança de energia.



Frequentemente as roupas após o ciclo de lavagem ficam amassadas e enroladas. Secar roupas amassadas e enroladas é ineficiente. Para garantir o fluxo de ar adequado e ainda a secagem recomenda-se abanar e carregar as roupas uma a uma ao colocar na máquina de secar.

Para garantir um processo de secagem adequado:

- Feche os fechos de correr.
- Feche as capas de edredão.
- Não seque faixas ou atilhos soltos (por ex., faixas de avental). Ate-os antes de iniciar um programa.

- Retire todos os objectos dos bolsos.
- Se alguma peça tiver a camada interior de algodão, vire-a do avesso. A camada de algod. tem de ficar virada para fora.
- Seleccione sempre o programa adequado para o tipo roupa.
- Não junte peças de cores claras com peças de cores escuras.
- Utilize um programa adequado para algodão e malhas para reduzir o encolhimento.
- Não exceda a carga máxima indicada no capítulo de programas ou no visor.
- Seque apenas a roupa que possa ser secada no secador de roupa. Consulte a etiqueta de tecido nos artigos.
- Não seque peças pequenas em conjunto com peças grandes. As peças pequenas podem ficar envolvidas pelas peças grandes e continuar molhadas.
- Sacuda as roupas e tecidos grandes antes de colocar na máquina de secar. Tal destina-se a evitar pontos húmidos no tecido após o ciclo de secagem.

Etiqueta de tecido	Descrição
	Roupa adequada para secagem em secador.
	Roupa adequada para secagem em secador a temperaturas mais elevadas.
	Roupa adequada para secagem em secador apenas a temperaturas baixas.
	Roupa não adequada para secagem em secador.



Roupa adequada para secagem em secador.



Roupa adequada para secagem em secador a temperaturas mais elevadas.



Roupa adequada para secagem em secador apenas a temperaturas baixas.



Roupa não adequada para secagem em secador.

10.2 Carregar a roupa

⚠ CUIDADO!

Ensure the laundry is not trapped between the appliance door and the rubber seal.

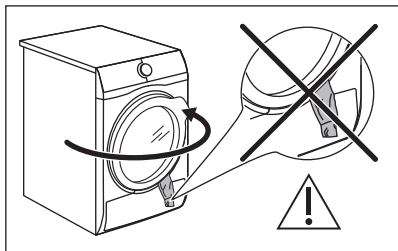

1. Abra a porta do aparelho.
2. Carregue a roupa, uma peça de cada vez.
3. Feche a porta do aparelho.

10.3 Ligar o aparelho

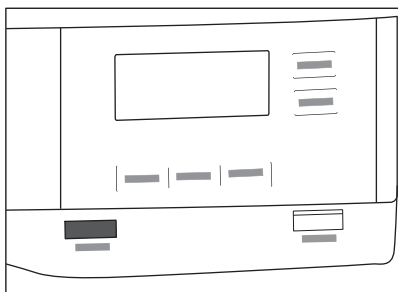

Para ligar o aparelho:

Prima o botão On/Off.

Quando o aparelho é ativado, o visor apresenta alguns indicadores.

10.4 Modo de poupança de energia

Para diminuir o consumo de energia, esta função desactiva automaticamente o aparelho:

- Após 5 minutos se não iniciar o programa.
- 5 minutos após o fim do programa ou da fase antivincos.



Quando o aparelho entra no modo de potência baixa, o visor e os ícones apagam-se. Pode reativar premindo o botão On/Off.



O programa selecionado por defeito, depois de reativar a partir do modo de poupança de energia, é o programa Eco.

10.5 Selecionar um programa

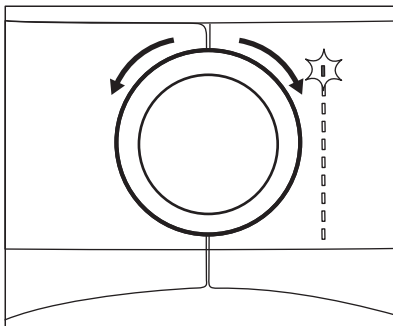

Utilize o seletor de programas para selecionar o programa.

A duração aproximada do programa aparece no visor.



O tempo real de secagem irá depender do tipo de carga (quantidade e composição), da temperatura ambiente e da humidade inicial da sua roupa após a fase de centrifugação.

10.6 Opções

Pode selecionar 1 ou mais opções especiais juntamente com o programa.

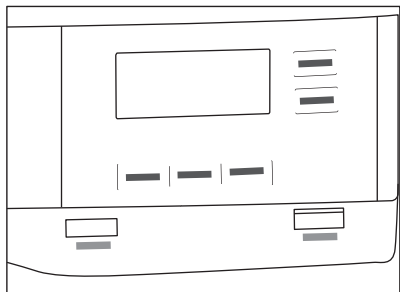

Para ativar ou desativar uma opção, toque no botão ou na combinação de dois botões correspondente.

O respetivo símbolo no visor ou o LED acima do botão acende-se.

10.7 Opção de bloqueio para crianças

O bloqueio para crianças pode ser activado para impedir que as crianças brinquem com o aparelho. A opção de bloqueio para crianças bloqueia todos os botões tácteis e o selector de programas (esta opção não bloqueia o botão **On/Off**).

Pode ativar a opção de bloqueio para crianças:

- antes de tocar no botão **Início/Pausa** – não é possível ativar o aparelho
- após tocar no botão **Início/Pausa** – não é possível seleccionar programas e opções.

Ativação da opção de bloqueio para crianças:



1. Ligue o secador.
2. Selecciona 1 dos programas possíveis.
3. Toque continuamente no botão **Anti-arrugas/Rugas** durante cerca de 3 segundos.

O símbolo  aparece no visor.

4. Para desativar o bloqueio para crianças, toque no mesmo botão até que o símbolo desapareça.

10.8 Iniciar um programa

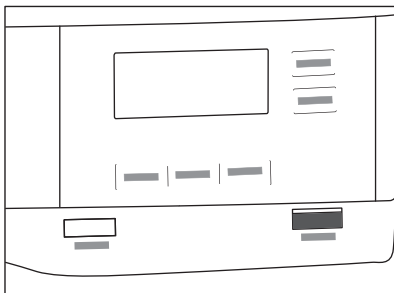

Para iniciar o programa:

Toque no botão **Início/Pausa**.

O aparelho começa a funcionar e o LED acima do botão deixa de piscar e fica aceso.

10.9 Iniciar um programa com Início Diferido

1. Selecciona o programa de secagem e as opções.
2. Toque no botão Início Diferido repetidamente.

O tempo de atraso aparece no visor (por exemplo **1 2h** para que o programa inicie 12 horas mais tarde.)

3. Para ativar a opção Início Diferido, toque no botão Início/Pausa.

O tempo até ao início vai diminuindo no visor.

10.10 Alteração de programa

Para alterar um programa:

1. Prima o botão On/Off para desligar o aparelho.
2. Prima o botão On/Off novamente para ativar o aparelho.
3. Defina um novo programa.

10.11 Fim do programa



Clean the filter and drain the water container after each drying cycle. (See chapter CARE AND CLEANING.)

Se o ciclo de secagem estiver terminado, o símbolo  aparece no visor. Se a opção

Alarm. estiver ativa, o aparelho emite um sinal sonoro intermitente durante 1 minuto.



If you do not turn off the appliance, the anti-crease phase starts (not active with all programmes). Flashing  symbol signals the execution of the anti-crease phase. A roupa pode ser removida durante esta fase.

Para retirar a roupa:

1. Prima o botão On/Off durante 2 segundos para desactivar o aparelho.
2. Abra a porta do aparelho.
3. Retire a roupa.

4. Feche a porta do aparelho.
Causas possíveis de resultados de secagem insatisfatórios:

- Definições do nível de secagem padrão inadequadas. Consulte o capítulo *Ajuste da humidade final desejada*
- A temperatura ambiente é demasiado elevada ou demasiado baixa. A temperatura ambiente ideal situa-se entre 18°-25°C.



Deixe a porta ligeiramente aberta após cada ciclo para evitar a humidade.

11. SUGESTÕES E DICAS

11.1 Sugestões ecológicas



Carregar o tambor até à capacidade máxima indicada para os respetivos programas contribui para a poupança de energia.

- Centrifugue bem a roupa antes de a secar.
- Não exceda os volumes de carga especificados no capítulo dos programas.
- Limpe o filtro após cada ciclo de secagem.
- Não utilize amaciador para lavar e secar. Na máquina de secar, a roupa fica macia automaticamente.

- A água do recipiente da água pode ser utilizada para passar a roupa a ferro. Deve, em primeiro lugar, filtrar a água para eliminar fibras têxteis remanescentes (um simples filtro de café é adequado).
- Mantenha sempre as ranhuras de ventilação, no fundo do aparelho, livres de obstruções.
- Certifique-se de que existe uma boa circulação de ar no local onde o aparelho está instalado.

12. MANUTENÇÃO E LIMPEZA

12.1 Programa de limpeza periódica

A limpeza periódica ajuda a prolongar a vida do seu aparelho.

Se o aparelho não for utilizado durante um longo período de tempo, desligue-o.

Tabela de limpeza periódica indicativa:

Limpar o filtro

Quando o indicador  pisca.

Esvazie o depósito de água

Quando o indicador  pisca.

Limpar o condensador	Quando o indicador  pisca.
Limpar o sensor de humidade	Pelo menos 3 ou 4 vezes por ano
Limpar o tambor	A cada dois meses
Limpar o painel de comandos e a estrutura	A cada dois meses
Limpar as ranhuras de fluxo de ar	A cada dois meses

Os parágrafos que se seguem explicam como deve limpar cada parte.

12.2 Remover os itens estranhos



Certifique-se de que os bolsos estão vazios e todos os elementos soltos estão amarrados antes de executar o ciclo de secagem. Consulte a secção “Preparação da roupa”.

Remova quaisquer itens estranhos que possa encontrar no tambor após o ciclo de secagem (por exemplo, cliques metálicos, botões, moedas, etc.).

12.3 Limpar o filtro

No fim de cada ciclo, o  *filtro* símbolo acende-se no visor e é necessário limpar o filtro.



O filtro recolhe o algodão durante o ciclo de secagem.



Para obter os melhores desempenhos de secagem, limpe o filtro regularmente. O filtro entupido provoca um ciclo de secagem mais longo e, como consequência, o consumo de energia aumenta.

Limpe o filtro à mão. Se necessário, utilize um aspirador.

CUIDADO!

Ao limpar os filtros, o algodão deve ser deitado no caixote do lixo e não lavado através do dreno, para evitar espalhar microplásticos no sistema de água usado.

1. Abrir a porta. Puxe o filtro para cima.

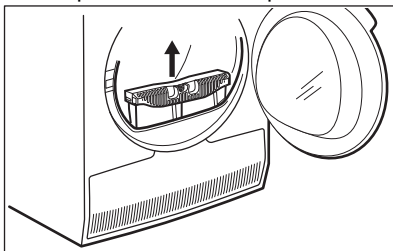

2. Empurre o gancho para abrir o filtro.

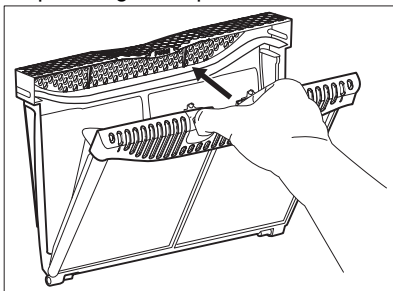

3. Retire o algodão à mão das duas partes do filtro.

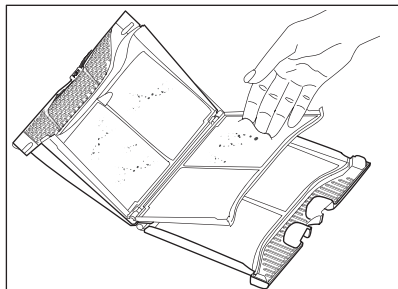
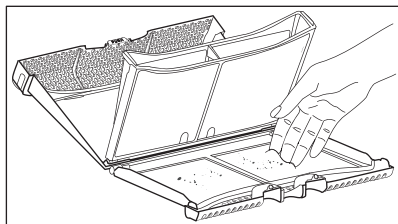

Coloque o algodão no lixo.

4. Se necessário, limpe o filtro com um aspirador. Feche o filtro.
5. Se necessário, retire o algodão do compartimento do filtro e da junta. Pode utilizar um aspirador. Volte a colocar o filtro no interior do compartimento do filtro.

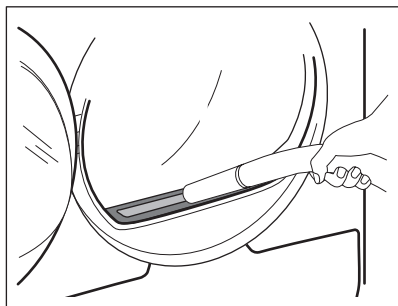

12.4 Esvaziar o depósito de água

Esvazie o reservatório de água condensada após cada ciclo de secagem.

Se o recipiente da água de condensação estiver cheio, o programa é interrompido automaticamente. A *tanque/depósito* símbolo acende-se no visor e é necessário esvaziar o depósito de água.

Para esvaziar o depósito de água:

1. Puxe o depósito de água para fora e mantenha-o na horizontal.

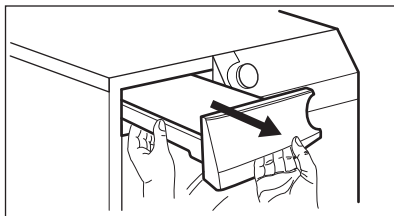

2. Puxe a ligação de plástico para fora e escoe a água para uma bacia ou um recipiente semelhante.

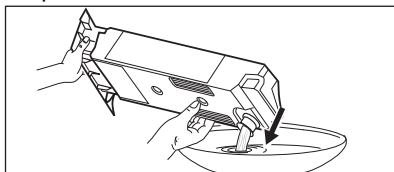

3. Empurre a ligação de plástico para dentro e coloque o depósito de água na posição correcta.
4. Para retomar o programa, prima o botão Início/Pausa.

12.5 Limpar o condensador

Se o símbolo *condensador* piscar no visor, inspecione o condensador e o respetivo compartimento. Limpe-o se estiver sujo. Faça a verificação pelo menos a cada 6 meses.

AVISO!

Não toque na superfície de metal com as mãos. Risco de ferimentos. Utilizar luvas de proteção. Limpe com cuidado para evitar danificar a superfície de metal.

CUIDADO!

Não utilize um acessório rígido no aspirador para remover o algodão do condensador. Isto pode danificar as nervuras do condensador, o que resulta num desempenho inferior do aparelho e num tempo de secagem mais longo.

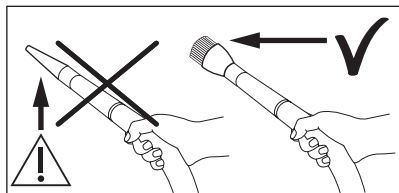

Para inspecionar:

1. Abra a porta. Puxe o filtro para cima.

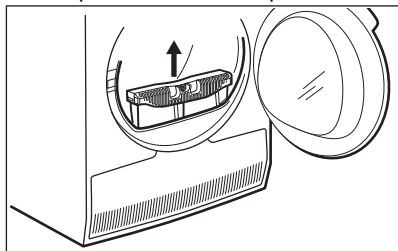

2. Abra a tampa do condensador.

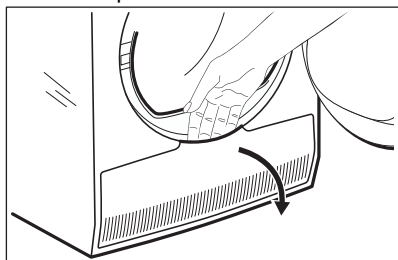

3. Rode as alavancas para desbloquear a tampa do condensador.

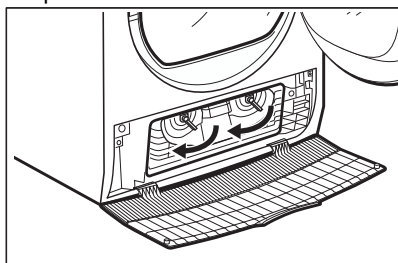

4. Baixe a tampa do condensador.

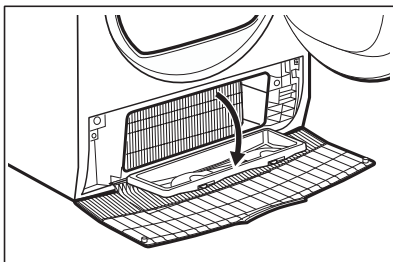

5. Se necessário, retire o algodão do condensador e do respectivo compartimento. Pode utilizar um aspirador com um acessório de escova.

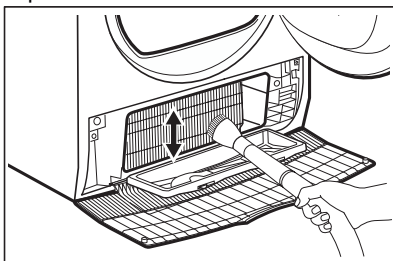

6. Feche a tampa do condensador.
7. Rode as alavancas até fazer clique.
8. Volte a colocar o filtro.

12.6 Limpar o sensor de humidade

CUIDADO!

Risco de dano do sensor de humidade. Não utilize materiais abrasivos ou palhade-aço para limpar o sensor.

Para garantir os melhores resultados de secagem, o aparelho está equipado com um sensor de humidade metálico. Está colocado no lado interior da área da porta.

Com a utilização ao longo do tempo, a superfície do sensor pode ficar suja, o que deteriora o desempenho da secagem.

Recomendamos que limpe o sensor pelo menos 3 ou 4 vezes por ano ou se observar um decréscimo no desempenho da secagem.

Para limpar pode utilizar o lado do esfregão de uma esponja da loiça e um pouco de vinagre ou detergente da loiça.

Para limpar o sensor:

1. Abra a porta de carregamento.

2. Limpe as superfícies do sensor de humidade limpando a superfície de metal várias vezes.

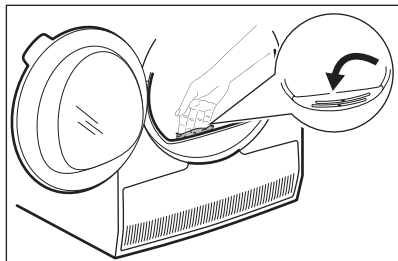

12.7 Limpar o tambor

⚠ AVISO!

Desligue o aparelho antes de o limpar.

Utilize um detergente normal neutro para limpar a superfície interior do tambor e as nervuras do tambor. Seque as superfícies limpas com um pano macio.

⚠ CUIDADO!

Não utilize materiais abrasivos ou palha-de-aço para limpar o tambor.

12.8 Limpar o painel de comandos e a estrutura exterior

Utilize um detergente normal neutro para limpar o painel de comandos e a estrutura exterior.

Utilize um pano macio para limpar. Seque as superfícies limpas com um pano macio.

⚠ CUIDADO!

Não utilize produtos de limpeza de móveis ou outros que possam provocar corrosão.

12.9 Limpar as ranhuras de ventilação

Utilize um aspirador para remover o algodão das ranhuras de ventilação.

13. RESOLUÇÃO DE PROBLEMAS

⚠ AVISO!

Consulte o capítulo Segurança

13.1 Códigos de erro

O aparelho não inicia ou para durante o funcionamento.

Comece por tentar encontrar uma solução para o problema (consultar as tabelas). Se o problema persistir, contacte um Centro de Assistência Técnica Autorizado.

⚠ AVISO!

Desativar o aparelho antes de efetuar qualquer verificação.

Se ocorrer algum problema grave, os sinais acústicos funcionam, o visor apresenta um código de erro e o botão Início/Pausa pode piscar continuamente:

Códigos de erro	Causa possível	Solução
E50	Motor do aparelho sobrecarregado. Demasiada roupa ou roupa presa no tambor.	O programa não foi concluído. Retire a roupa do tambor, defina o programa e reinicie o ciclo.

Códigos de erro	Causa possível	Solução
E90 ou E91	Avaria interna. Não há comunicação entre os elementos eletrónicos do aparelho.	O programa não terminou corretamente ou o aparelho parou demasiado cedo. Desligar e voltar a ligar o aparelho. Se o código de erro aparecer outra vez, contactar um Centro de Assistência Técnica Autorizado.
EH0	A corrente elétrica está instável.	Quando o aparelho apresentar EH0 , aguarde até a alimentação elétrica estar estável e, de seguida, prima no botão de início (start). Se o aparelho interromper o ciclo sem qualquer indicação, prima o início de ciclo. Se o aviso ocorrer novamente, verifique a integridade do cabo/tomada ou da alimentação elétrica.

Se o visor apresentar outros códigos de erro, desativar e ativar o aparelho. Se o problema persistir, contactar um Centro de Assistência Técnica autorizado.

No caso de um problema diferente com a máquina de secar, verifique a tabela abaixo para possíveis soluções.

13.2 Resolução de problemas

Problema	Causa possível	Solução
O secador de roupa não funciona.	O secador de roupa não está ligado à alimentação elétrica.	Ligue-o à alimentação elétrica. Verifique o disjuntor no quadro elétrico (instalação doméstica).
	A porta está aberta.	Feche a porta.
	O botão On/Off não foi premido.	Prima o botão On/Off.
	O botão Início/Pausa não foi tocado.	Toque no botão Início/Pausa.
	O aparelho está no modo de espera.	Prima o botão On/Off.
Resultado de secagem insatisfatório.	Seleção de programa incorrecto.	Selecione um programa adequado. 1)
	O filtro está obstruído.	Limpe o filtro. 2)
	A opção Nivel de Sec. foi definida para  <i>seco plancha/engomar</i> . 3)	Altere a opção Nivel de Sec. para um nível superior.
	A carga era demasiado grande.	Não exceda a carga máxima.
	As ranhuras de ventilação estão obstruídas.	Limpe as ranhuras de ventilação no fundo do aparelho.
	Existe alguma sujidade no sensor de humidade do tambor.	Limpe a superfície frontal do tambor.
	O nível de secagem não foi definido para o nível desejado.	Ajuste o nível de secagem. 4)
	O condensador está obstruído.	Limpe o condensador. 2)

Problema	Causa possível	Solução
A porta de carregamento não fecha.	O filtro não está bloqueado na posição correcta.	Coloque o filtro na posição correcta.
	Há roupa presa entre a porta e o vedante.	Remova as peças presas e feche a porta.
Não é possível alterar o programa ou a opção.	Após o início do ciclo, não é possível alterar o programa ou a opção.	Desligue e ligue o secador de roupa. Altere o programa ou a opção conforme desejar.
Não é possível seleccionar uma opção. É emitido um sinal sonoro.	A opção que tentou seleccionar não é compatível com o programa seleccionado.	Desligue e ligue o secador de roupa. Altere o programa ou a opção conforme desejar.
Tempo de duração inesperado aparece no visor.	A duração da secagem é calculada em função da dimensão da carga e do teor de humidade.	É automático - o aparelho está a funcionar correctamente.
Um programa está inativo.	O depósito de água está cheio.	Drene o depósito de água, prima o botão Início/Pausa. 2)
	O volume da carga é pequeno.	Selecione um programa de tempo. O valor de tempo tem de estar relacionado com a carga. Para secar uma peça ou pequenas quantidades de roupa, recomendamos tempos de secagem reduzidos.
O ciclo de secagem é demasiado curto.	A roupa está demasiado seca.	Selecione o programa de tempo ou um nível de secagem mais elevado (por exemplo,  <i>extra seco</i>)
	O filtro está obstruído.	Limpe o filtro.
Ciclo de secagem demasiado longo 5)	A carga é demasiado grande.	Não exceda a carga máxima.
	A roupa não foi suficientemente centrifugada.	Centrifugue bem a roupa na máquina de lavar.
	Temperatura ambiente muito baixa ou muito elevada - não se trata de uma avaria no aparelho.	Certifique-se de que a temperatura ambiente é superior a +5 °C e inferior a +35 °C. A temperatura ambiente ideal para obter os melhores resultados de secagem situa-se entre +18 °C e +25 °C.

1) Consulte a descrição do programa — consulte o capítulo PROGRAMAS.

2) Consulte o capítulo *MANUTENÇÃO E LIMPEZA*.

3) Apenas secadores com a Nivel de Sec. opção.

4) Consulte o capítulo SUGESTÕES E DICAS.

5) Nota: O ciclo de secagem termina automaticamente após um máximo de 6 horas.

13.3 Causas possíveis de resultados de secagem insatisfatórios:

- O filtro está obstruído. O filtro entupido torna a secagem ineficiente.
- As ranhuras de ventilação estão obstruídas.
- O sensor de humidade está sujo.

- O tambor está sujo.
- Definições do nível de secagem padrão inadequadas. Consulte o capítulo *Ajuste da humidade final desejada*
- A temperatura ambiente é demasiado elevada ou demasiado baixa. A temperatura ambiente ideal situa-se entre 18°-25°C.

14. VALORES DE CONSUMO

14.1 Introdução



O manual do utilizador indica a etiqueta de energia e o design ecológico da UE: Reg. (UE) 2023/2534 que está relacionado com as classes de Eficiência da etiqueta de Energia de **A** a **G**.



O código QR na etiqueta de energia fornecida com o aparelho disponibiliza-lhe uma ligação da web para a informação relacionada com o desempenho do aparelho na base de dados da EU EPREL. Mantenha a etiqueta de energia para consulta juntamente com o manual do utilizador e todos os outros documentos disponibilizados com este aparelho. É também possível encontrar a mesma informação na EPREL utilizando o link <https://eprel.ec.europa.eu> e o nome do modelo e o número do produto que encontra na placa de características do aparelho. Consulte o capítulo “Descrição do produto” para a posição da placa de características.

14.2 Legenda

kg	Carga de roupa.	rpm	Centrifuga em
kWh	Consumo de energia.		
hh:mm	Duração do programa.		
%	Humidade inicial no final da fase de centrifugação e humidade final desejada no final do programa de secagem. Quanto mais elevada for a centrifugação, mais elevado é o ruído na centrifugação, mas mais baixa é a humidade inicial e mais baixo é o consumo de energia ao secar a roupa.		

14.3 De acordo com a regulamentação da Comissão Reg. (UE) 2023/2533 e Reg. (UE) 2023/2534.



Os valores seguintes são obtidos em condições laboratoriais de acordo com as normas relevantes. Diferentes parâmetros podem alterar os dados, por exemplo: a quantidade de roupa, o tipo de roupa e as condições ambientais. O teor de humidade inicial da roupa, o tipo de água, a tensão elétrica e se alterar a definição predefinida de um programa também podem afetar a utilização de energia e a duração do programa de secagem e humidade final.

Programa	Carga (kg)	Centrifuga em (rpm)	Humidade inicial (%)	Tempo de secagem (h:mm)	Consumo de energia (kWh)	Humidade final desejada (%)
Eco 1)	9,0	1000	60	3:39	1,64	0,0
Eco 1)	4,5	1000	60	2:10	0,84	0,0

1) Este é o programa de referência utilizado para avaliar a conformidade com os regulamentos de design ecológico e etiqueta de energia da UE, Reg. (UE) 2023/2533 e Reg. (UE) 2023/2534. Este programa consegue secar roupa de algodão a partir de um teor de humidade inicial da carga de 60% até um teor de humidade final desejado da carga de 0%.

Consumo energético em modos diferentes

Consumo de energia no modo desligado (W)	Consumo de energia em modo de espera (W)	Início programado (W)
0,50	0,50	4,00

O tempo para o modo de Desligado/Espera é de 15 minutos no máximo.

14.4 Programas comuns



Estes valores são apenas indicativos.

Programa	Carga (kg)	Centrifuga em (rpm)	Humidade inicial (%)	Tempo de secagem (h:mm)	Consumo de energia (kWh)	Humidade final desejada (%)
Algod. extra seco	9,0	1000	60	4:53	2,28	-3,0
Algod. extra seco	4,5	1000	60	3:26	1,39	-3,0
Algod. seco plancha/engomar	9,0	1000	60	2:39	1,19	12,0
Algod. seco plancha/engomar	4,5	1000	60	1:46	0,74	12,0
Sintéticos extra seco	4,0	1200	40	1:40	0,68	0,0
Sintéticos seco armário	4,0	1200	40	1:13	0,48	1,0
Sintéticos seco plancha/engomar	4,0	1200	40	0:59	0,37	12,0
Delicados	2,0	1100	55	1:39	0,64	0,0

15. PREOCUPAÇÕES AMBIENTAIS

Recicle os materiais que apresentem o símbolo . Coloque a embalagem nos contentores indicados para reciclagem. Ajude a proteger o ambiente e a saúde pública através da reciclagem dos aparelhos elétricos e eletrónicos. Não elimine aparelhos

marcados com o símbolo  com o lixo doméstico. Coloque o produto num ponto de recolha para reciclagem local ou contacte as suas autoridades municipais.

Le damos la bienvenida a AEG. Gracias por elegir nuestro aparato.



En nuestro esfuerzo por ser sostenibles, reducimos el papel y ofrecemos los manuales de usuario al completo en línea. Acceda a su manual de usuario completo en aeg.com/manuals



Obtener consejos, folletos, soluciones a problemas e información de asistencia y reparación en aeg.com/support



Compre accesorios, consumibles y repuestos originales para sus aparatos en aeg.com/shop

Salvo modificaciones.

CONTENIDO

1. INFORMACIÓN SOBRE SEGURIDAD	84
2. INSTRUCCIONES DE SEGURIDAD.....	88
3. DESCRIPCIÓN DEL PRODUCTO.....	90
4. DATOS TÉCNICOS.....	91
5. PANEL DE CONTROL.....	92
6. PROGRAMAS.....	94
7. OPCIONES.....	95
8. AJUSTES.....	97
9. ANTES DEL PRIMER USO.....	98
10. USO DIARIO.....	99
11. CONSEJOS.....	102
12. LIMPIEZA Y MANTENIMIENTO.....	102
13. SOLUCIÓN DE PROBLEMAS.....	106
14. VALORES DE CONSUMO.....	109
15. ASPECTOS MEDIOAMBIENTALES.....	111

1. ⚠ INFORMACIÓN SOBRE SEGURIDAD



Antes de empezar la instalación y el uso de este aparato, lea atentamente las instrucciones suministradas. El fabricante no se hace responsable de lesiones o daños producidos como resultado de una instalación o un uso incorrectos. Conserve siempre las instrucciones en un lugar seguro y accesible para futuras consultas y descargue la versión completa disponible en línea.



Advertencia: Riesgo de incendio / Materiales inflamables. El aparato contiene un gas inflamable, propano (R290), un gas con alto grado de compatibilidad medioambiental.

Mantenga el fuego y las fuentes de ignición lejos del aparato. Tenga cuidado para no dañar el circuito de refrigerante que contiene propano.

1.1 Seguridad de niños y personas vulnerables

 **ADVERTENCIA!**

Existe riesgo de asfixia, lesiones o incapacidad permanente.

- Este aparato puede ser utilizado por niños de 8 años en adelante y personas cuyas capacidades físicas, sensoriales o mentales estén disminuidas o que carezcan de la experiencia y conocimientos suficientes para manejarlo, siempre que cuenten con las instrucciones o la supervisión sobre el uso del electrodoméstico de forma segura y comprendan los riesgos. Es necesario mantener alejados del aparato a los niños de menos de 8 años, así como a las personas con minusvalías importantes y complejas, salvo que estén bajo supervisión continua.
- No deje que los niños jueguen con el aparato.
- Mantenga todo el material de embalaje fuera del alcance de los niños y deséchelo de forma adecuada.
- Mantenga los detergentes fuera del alcance de los niños.
- Mantenga a los niños y mascotas alejados del aparato cuando la puerta se encuentre abierta.
- Si este aparato tiene un bloqueo de seguridad para niños, debe activarlo.
- La limpieza y mantenimiento de usuario del producto no podrán ser realizados por niños sin supervisión.

1.2 Instrucciones generales de seguridad

- Este aparato está diseñado únicamente para secar prendas a máquina a nivel doméstico.
- No utilice la función de secado si la colada se ha ensuciado con productos químicos industriales.

- Este aparato está diseñado para uso doméstico en interiores.
- Este aparato se puede utilizar en oficinas, habitaciones de hotel, habitaciones de Bed&Breakfast, casas de campo y otros alojamientos similares donde dicho uso no exceda (en promedio) los niveles de uso doméstico.
- No cambie las especificaciones de este aparato.
- Si la secadora se coloca encima de una lavadora, utilice el kit de apilamiento. El kit de apilado, disponible en su proveedor autorizado, solamente puede usarse con el aparato especificado en las instrucciones que se suministran con el accesorio. Léalo detenidamente antes de la instalación (consulte el manual del usuario del kit).
- El aparato se puede instalar de forma independiente o debajo de una encimera con el espacio adecuado (consulte el folleto de instalación).
- El aparato no se debe instalar detrás de puertas que puedan bloquearse, de puertas correderas o de puertas con bisagras por el lado contrario al del aparato que impidan la apertura completa de la puerta.
- Asegúrese de que el aire circula entre el aparato y el suelo. Vigile que ninguna alfombra, estera ni cualquier otra cobertura del suelo obstruya las aberturas de ventilación de la base.
- **ADVERTENCIA:** El aparato no se debe alimentar a través de un dispositivo de conmutación externo, como un temporizador, ni conectarse a un circuito que se encienda y apague regularmente por un servicio público.
- Conecte el enchufe a la toma de corriente únicamente cuando haya terminado el proceso de instalación. Asegúrese de que el enchufe esté accesible después de la instalación.
- **ADVERTENCIA:** No instale el aparato en un entorno sin intercambio de aire. El aparato contiene un gas inflamable, propano (R290), un gas con alto grado de compatibilidad medioambiental.

Mantenga el fuego y las fuentes de ignición lejos del aparato. Tenga cuidado para no dañar el circuito de refrigerante que contiene propano.

- **ADVERTENCIA:** En la carcasa del aparato o en la estructura integrada, mantenga la abertura de ventilación libre de obstrucciones.
- **ADVERTENCIA:** No dañe el circuito de refrigerante.
- **ADVERTENCIA:** No toque el metal accesible del condensador con las manos desnudas. Existe riesgo de sufrir heridas. Llevar guantes de protección.
- Si el cable de alimentación sufre algún daño, el fabricante, su servicio técnico autorizado o un profesional tendrán que cambiarlo para evitar riesgos.
- No supere la carga máxima de 9,0 kg.
- Limpie las pelusas por los restos de embalaje que se hayan acumulado alrededor del aparato.
- No utilice el aparato sin el filtro. Limpie el filtro de pelusas antes o después de cada uso.
- No seque prendas no lavadas en la secadora.
- Las prendas que se hayan ensuciado con sustancias como aceite de cocina, acetona, alcohol, gasolina, queroseno, quitamanchas, aguarrás, ceras y quitaceras se deben lavar en agua caliente con una cantidad adicional de detergente antes de secarlas en la secadora.
- Las prendas como gomaespuma (espuma de látex), gorros de ducha, tejidos impermeables, prendas y artículos forrados de goma o almohadas con rellenos de gomaespuma no se deben secar en la secadora.
- Asegúrese de que no queden prendas enganchadas entre la puerta del aparato y la junta de goma.
- Los suavizantes o productos similares se deben utilizar tal y como se especifica en las instrucciones del fabricante del producto.
- Retire todos los objetos que puedan suponer riesgo de incendio, como encendedores o cerillas.

- **ADVERTENCIA:** No detenga nunca una secadora de tambor antes de finalizar el ciclo de secado a menos que todas las prendas se retiren rápidamente y se extiendan para disipar el calor.
- Antes de realizar tareas de mantenimiento, apague el aparato y desenchúfelo de la toma de corriente.

2. INSTRUCCIONES DE SEGURIDAD

2.1 Instalación



Advertencia: Riesgo de incendio / Materiales inflamables.

- Retire todo el embalaje.
- No instale ni utilice un aparato dañado.
- Siga las instrucciones de instalación suministradas con el aparato.
- No instale el aparato en un entorno sin intercambio de aire.
El aparato contiene un gas inflamable, propano (R290), un gas con alto grado de compatibilidad medioambiental. Mantenga el fuego y las fuentes de ignición lejos del aparato. Tenga cuidado para no dañar el circuito de refrigerante que contiene propano.
- Tenga cuidado al mover el aparato, porque es pesado. Utilice siempre guantes de protección y calzado cerrado.
- No instale ni utilice el aparato en lugares con temperaturas que puedan ser inferiores a 5 °C o superiores a 35°C.
- El área del suelo donde se instala el aparato debe ser plana, estable, resistente al calor y limpia.
- Mantenga siempre vertical del aparato cuando se desplace.
- Cuando el aparato esté colocado en su posición permanente, compruebe si está correctamente nivelado con ayuda de un nivel de burbuja. De no estarlo, ajuste las patas hasta que lo esté.

2.2 Conexión eléctrica

ADVERTENCIA!

Riesgo de incendios y descargas eléctricas.

- Conecte el enchufe a la toma de corriente únicamente cuando haya terminado la instalación. Asegúrese de tener acceso al enchufe del suministro de red una vez finalizada la instalación.
- **ADVERTENCIA:** Este aparato está diseñado para instalarse/conectarse a una conexión a tierra del edificio.
- Asegúrese de que los parámetros de la placa de características son compatibles con los valores eléctricos del suministro eléctrico.
- Utilice siempre una toma con aislamiento de conexión a tierra correctamente instalada.
- No utilice adaptadores de enchufes múltiples ni cables prolongadores.
- No desconecte el aparato tirando del cable de conexión a la red. Tire siempre del enchufe.
- No toque el cable de red ni el enchufe con las manos mojadas.

2.3 Uso

ADVERTENCIA!

Podrían producirse lesiones, descargas eléctricas, incendios, quemaduras o daños en el aparato.

- Este aparato está diseñado exclusivamente para uso doméstico (en interiores).

- No seque prendas dañadas (rasgadas, deshilachadas) que tengan acolchados o rellenos.
- Si ha lavado la ropa con un quitamanchas, realice un ciclo de aclarado adicional antes de iniciar el ciclo de secado.
- Seque únicamente prendas aptas para secar en el aparato. Siga las instrucciones de limpieza de la etiqueta de la prenda.
- No beba ni prepare alimentos con agua de condensación/destilada. Puede causar problemas de salud para personas y mascotas.
- No se siente ni se ponga de pie sobre la puerta abierta del aparato.
- No seque prendas empapadas en el aparato.

2.4 Limpieza y mantenimiento

ADVERTENCIA!

Podría sufrir lesiones o dañar el aparato.

- No utilice agua pulverizada ni vapor para limpiar el aparato.
- Limpie el aparato con un paño suave humedecido. Utilice solo detergentes neutros. No utilice productos abrasivos, estropajos duros, disolventes ni objetos de metal.
- Tenga cuidado al limpiar el aparato para evitar daños al sistema de refrigeración.
- No toque las aletas metálicas del condensador con las manos desnudas para evitar lesiones. Utilice siempre guantes protectores y límpielos con cuidado para evitar dañar la superficie metálica.
- Cuando limpie los filtros, deseche las pelusas en el cubo de basura para evitar que entren microplásticos en el sistema de agua.

2.5 Compresor

ADVERTENCIA!

Riesgo de daños en el aparato.

- El compresor y su sistema en la secadora de tambor contiene un agente especial sin flúor-cloro-hidrocarburos. Este sistema debe quedar hermético. Los daños al sistema pueden provocar fugas.

2.6 Asistencia técnica

- Para reparar el aparato, póngase en contacto con el centro de servicio autorizado. Utilice solamente piezas de recambio originales.
- Tenga en cuenta que la autorreparación o la reparación no profesional puede tener consecuencias de seguridad y podría anular la garantía.
- Las siguientes piezas de repuesto están disponibles durante al menos 10 años después de la descatalogación del modelo: juntas y sellos, interruptores y mandos, bomba de condensado, cerraduras de puertas, motores y escobillas de motor, transmisiones entre el motor y el tambor, ruedas del ventilador, tambores y cojinetes, tuberías de agua y equipos relacionados, incluidas mangueras, válvulas y filtros, cables y enchufes, placas de circuito impreso, pantallas electrónicas, termostatos y sensores de temperatura, actualizaciones de software (incluido el software de restablecimiento), muelles, calefactores y elementos calefactores, fusibles eléctricos (por separado o en juegos), condensador del motor, polea de tensión, rodillos soporte, puertas, juntas de puerta, manijas de puertas, cierres y bisagras de puerta, filtros de pelusa, filtros de aire, periféricos de plástico y depósito de condensado. La duración puede ser mayor en su país. Visite nuestro sitio web para obtener más información.
- Tenga en cuenta que algunas de estas piezas de recambio solo están disponibles para los reparadores profesionales, y que no todas las piezas de recambio son relevantes para todos los modelos.
- En cuanto a la(s) bombilla(s) de este producto y las de repuesto vendidas por separado: Estas bombillas están destinadas a soportar condiciones físicas extremas en los aparatos domésticos, como la temperatura, la vibración, la humedad, o están destinadas a señalar información sobre el estado de funcionamiento del aparato. No están destinadas a utilizarse en otras aplicaciones y no son adecuadas para la iluminación de estancias domésticas.

2.7 Eliminación

ADVERTENCIA!

Existe riesgo de lesiones o asfixia.



Advertencia: Riesgo de incendio / Riesgo de daños materiales y daños al aparato.

- Desconecte el aparato de la red eléctrica y del suministro de agua.
- Corte el cable eléctrico cerca del aparato y deséchelo.

- El aparato contiene gas inflamable (R290). Contacte con las autoridades locales para saber cómo desechar correctamente el aparato.
- Retire el pestillo de la puerta para evitar que los niños o las mascotas queden atrapados en el tambor.
- Deseche el aparato de acuerdo con los requisitos de la normativa local con respecto residuos de aparatos eléctricos y electrónicos (WEEE/RAEE).

3. DESCRIPCIÓN DEL PRODUCTO

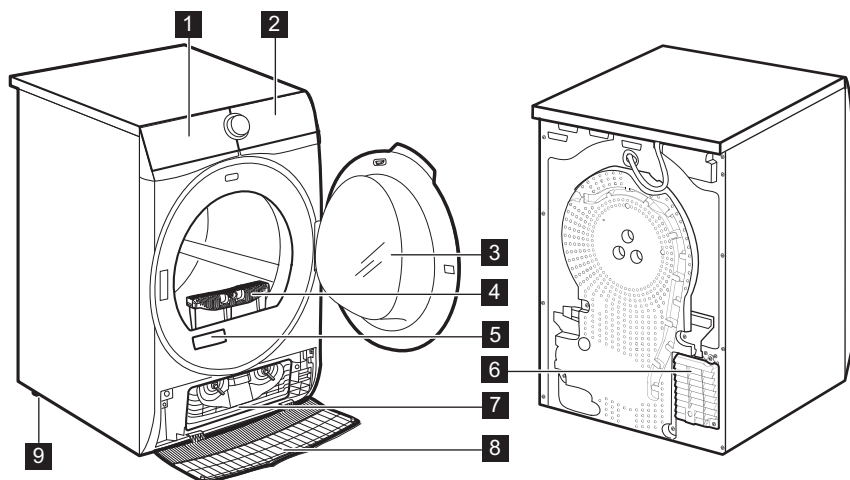

- 1** Depósito de agua
- 2** Panel de control
- 3** Puerta del aparato
- 4** Filtro
- 5** Placa de características y código QR
- 6** Ranuras de ventilación
- 7** Tapa del condensador

- 8** Cubierta del condensador
- 9** Patas ajustables



Para facilitar la carga de la colada o la instalación, la puerta es reversible (consulte el folleto adjunto).

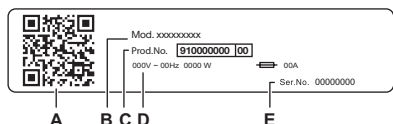

La placa de características informa:

- A. Código QR
- B. nombre del modelo
- C. número de producto
- D. clasificaciones eléctricas
- E. número de serie

Escanee el **código QR** del aparato para registrar el producto y sacarle el máximo partido.

- Acceda a los datos de su electrodoméstico, documentación y artículos sobre cómo utilizar las mejores funciones (el manual del usuario también está disponible en aeg.com/manuals)
- Obtenga información sobre el modo de uso, solución de problemas, servicio y reparación (también disponible en aeg.com/support)
- Compre accesorios, consumibles y piezas de repuesto originales para su electrodoméstico (también disponible en aeg.com/shop)

3.1 Conexión eléctrica

Conecte el enchufe principal a la toma de corriente principal cuando haya terminado la instalación.

La placa de características y el capítulo 'Datos técnicos' indican los valores eléctricos necesarios. Asegúrese de que son compatibles con la fuente de alimentación de la red.

Asegúrese de que la instalación eléctrica de su hogar puede soportar la carga máxima necesaria, teniendo también en cuenta los demás aparatos que puedan estar utilizándose.

Conecte el aparato a una toma de corriente con toma de tierra.

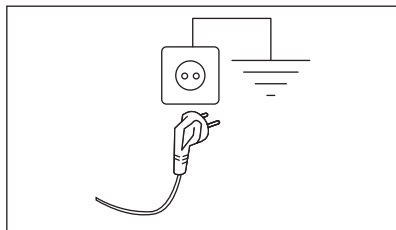

El cable de suministro eléctrico debe quedar en una posición fácilmente accesible una vez instalada la máquina

Para cualquier trabajo eléctrico necesario para la instalación de este aparato, póngase en contacto con nuestro Centro de servicio técnico autorizado.

El fabricante se exime de toda responsabilidad por los daños o las lesiones que puedan producirse si no se respetan las precauciones de seguridad anteriores.

4. DATOS TÉCNICOS

Altura x Anchura x Profundidad

85,0 x 59,6 x 65,7 cm

Fondo máx. con la puerta del aparato abierta	110,2 cm
Anchura máx. con la puerta del aparato abierta	95,1 cm
Altura ajustable	85,0 cm (+ 1,5 cm - regulación de los pies)
Volumen del tambor	118 L
Carga máxima	9,0 kg
Voltaje	230 V
Frecuencia	50 Hz
Emisión acústica de ruido en el aire para el ciclo de secado del programa Eco a carga máxima	64 dB(A)
Energía total	550 W
Tipo de uso	Doméstico
Temperatura ambiente permitida	+5 °C a +35 °C
Nivel de protección contra la entrada de partículas sólidas y humedad asegurada por la tapa protectora, excepto cuando el equipo de baja tensión no tiene protección contra la humedad	IPX4
Designación de gas refrigerante	R290
Peso del refrigerante	0,149 kg

5. PANEL DE CONTROL

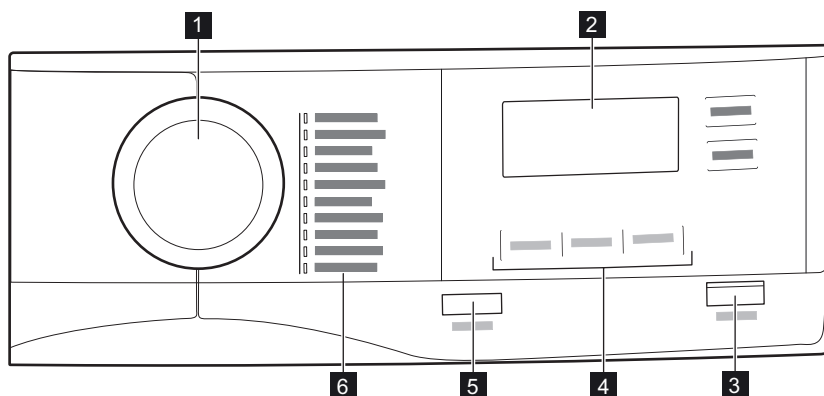

1 Selector de programas

2 Pantalla

3 Botón Inicio/Pausa

4 Opciones

5 Botón On/Off





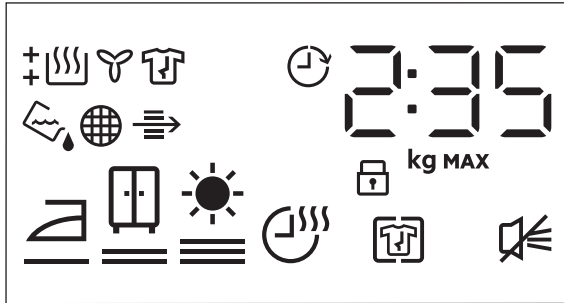



6 Programas

5.1 Pantalla



Símbolo en la pantalla	Descripción del símbolo
2 : 35	indicación de tiempo de ciclo
9.0 kg MAX	carga máxima
0' 20h	selección de inicio diferido (30min-20h)
	opción Anti-arrugas/Rugas activada
	señal acústica apagada
	bloqueo de seguridad activado
	secado de la colada: Seco plancha, Seco armario o Seco extra
	opción Tiempo/Tempo sec. activada
	indicador: <i>vaciar el depósito de agua</i>
	indicador: <i>limpiar el filtro</i>
	indicador: <i>comprobar el condensador</i>
	indicador: <i>fase de secado</i>
	indicador: <i>fase de enfriado</i>
	indicador: <i>fase antiarrugas</i>
	opción Inicio Diferido activada

6. PROGRAMAS

Programas	Carga ¹⁾	Propiedades/Marca de tejido ²⁾
MixDry	5,0 kg	Diseñado para el secado rutinario de lo que se lava sin separar. Seca uniformemente la ropa de algodón, mezclas de algodón y sintéticos de uso diario. / 
Eco ³⁾	9,0 kg	Programa adecuado para el secado de ropa de algodón con humedad normal y es el programa más eficiente en términos de consumo de energía para secar ropa de algodón con esa humedad. El grado de secado no es ajustable y está configurado por defecto en seco armario / listo para guardar. / 
Algod.	9,0 kg	Programa de tejidos de algodón en blanco y color. El ajuste por defecto es para un nivel de secado listo para guardar. / 
Sintéticos	4,0 kg	Prendas de tejido mezclado que contienen principalmente fibras sintéticas como poliéster, poliamida, etc. / 
Delicados	2,0 kg	Recomendado para tejidos delicados en general, como viscosa, rayón, acrílicos y sus mezclas. / 
Ropa de Cama/Lençóis XL	4,5 kg	Seca hasta tres juegos de cama a la vez. Reduce al mínima los pliegues y enredos en los artículos de gran tamaño para garantizar que cada pieza de cama se pueda secar uniformemente y sin puntos húmedos. / 
Sport	4,0 kg	Seca ropa deportiva en general de fibras sintéticas, como poliéster, mezclas de elastano y poliamida. / 
Edredón/Edredão	3,0 kg	Garantiza un secado adecuado del interior de edredones, almohadas y mantas acolchadas simples o dobles. / 
Fácil Plancha/Engomar	2,0 kg	Reduce las arrugas para cargas pequeñas de prendas de algodón, sintéticas y de tejidos mixtos para facilitar el planchado. Cuenta con dos niveles de secado: El modo Plancha deja las prendas ligeramente húmedas para su planchado o para colgarlas; el modo Armario seca completamente los artículos. / 













Programas	Carga 1)	Propiedades/Marca de tejido 2)
Refrescar	1,0 kg	Solo para ropa seca Ciclo corto a baja temperatura que ayuda a eliminar los olores de pequeñas cantidades de prendas. Indicado también para ropa seca que ha estado almacenada durante mucho tiempo.

1) El peso máximo se refiere a los artículos secos.

2) Para entender el significado de las marcas del tejido, consulte el capítulo *USO DIARIO: Preparación del lavado*.

3) Este es el programa de referencia que se utiliza para evaluar el cumplimiento de EcoDesign del Reino Unido y la normativa de etiquetado energético, el Reg. (EU) 2023/2533 y el Reg. (EU) 2023/2534. Este programa puede secar la ropa de algodón con un contenido de humedad inicial del 60 % hasta un contenido de humedad final del 0 %.

6.1 Programas y selección de opciones

Programas ¹⁾	Nivel de Sec.	Opciones	
		Anti-arrugas/Rugas	Tiempo/Tempo sec.
MixDry		■	■
Eco	 2)	■	
Algod.	 	■	■
Sintéticos	 	■	■
Delicados	 2)	■	
Ropa de Cama/Lençóis XL	 	■	■
Sport	 2)	■	
Edredón/Edredão	 2)	■	
Fácil Plancha/Engomar	 	■	
Refrescar		■	

1) Junto con el programa se pueden ajustar 1 o más opciones.

2) Ajustado por defecto

7. OPCIONES

7.1 Nivel de Sec.

Esta opción le ayuda a conseguir el secado necesario. Puede seleccionar el nivel de secado:

 - listo para planchar - nivel **seco**
plancha



- listo para guardar - nivel **seco** ar-
mario¹⁾



- listo para guardar - nivel **extra se-
co**

1) Selección predeterminada que está en relación con el programa

Ajuste de la humedad final



Esto puede ser necesario, ya que los resultados de secado se ven afectados por muchos factores, por ejemplo, el tipo de agua, la tensión de alimentación, la temperatura ambiente, etc.

CÓMO LOGRAR UN SECADO PERFECTO:

1. Intente ajustar las opciones de nivel de secado (consulte la opción *Nivel de Sec.* anterior).
2. Si desea aumentar aún más los resultados de secado de la colada, puede modificar el ajuste de secado por defecto (véalo a continuación). Este ajuste actuará en la mayoría de los programas, salvo en los programas **Eco**, Lana/Lãs, Edredón/Edredão, Plumás/Casaco Penas, Refrescar si están disponibles en la máquina.

Para cambiar el grado por defecto de la humedad final restante:

1. Encienda el electrodoméstico.
2. Seleccione 1 de los programas disponibles.
3. Mantenga pulsados al mismo tiempo los botones **Nivel de Sec.** y **Anti-arrugas/Rugas**.

En la pantalla aparece uno de estos símbolos:

- Secado máximo

- Secado extra

- Secado estándar

4. Toque el botón **Inicio/Pausa** varias veces hasta llegar al nivel de humedad final deseado.

Nivel de se- cado	Símbolo en pantalla
secado máximo	
colada más se- ca	
colada con se- cado normal	

5. Para memorizar el ajuste, mantenga pulsados simultáneamente los botones **Nivel de Sec.** y **Anti-arrugas/Rugas** unos 2 segundos.

7.2 Anti-arrugas/Rugas

Prolonga hasta 120 minutos la fase de antiarrugas extra (30 minutos) al final del ciclo de secado. Después de la fase de secado, el tambor gira de vez en cuando para evitar arrugas. La colada se puede retirar durante la fase antiarrugas.

7.3 Alarm.

La señal acústica suena:

- al final del ciclo
- al inicio y fin de la fase antiarrugas

La señal acústica está siempre activada por defecto. Puede utilizar esta opción para activar o desactivar la señal acústica.

7.4 Tiempo/Tempo sec.

Para: Programas Algod., Ropa de Cama/ Lençóis **XL**, Sintéticos y MixDry. Permite que el usuario ajuste el secado desde un mínimo de 10 min hasta un máximo de 2 horas (a intervalos de 10 min). Cuando esta opción está al máximo, el indicador de carga desaparece.



El ciclo dura el tiempo de secado establecido, independientemente del tamaño de la carga y de su nivel de secado.

RECOMENDACIÓN DE TIEMPO DE SECA-DO

hasta 10 min	acción de aire frío solamente (sin calentador).
10 - 40 min	secado adicional para mejorar el secado después del ciclo de secado anterior.
> 40 min	secado completo de las pequeñas cargas de ropa hasta 4 kg, bien centrifugadas (> 1200 rpm).

7.5 Inicio Diferido



Permite diferir el inicio del programa de secado desde un mínimo de 30 minutos a un máximo de 20 horas.



8. AJUSTES

8.1 Desactivación del indicador del depósito de agua



El indicador del depósito de agua está activado por defecto. Se ilumina al final del ciclo de secado o durante el ciclo si el depósito de agua está lleno. Si el kit de desagüe se ha instalado, el depósito de agua se descarga automáticamente y el indicador puede desactivarse.

Para desactivar el indicador:

1. Encienda el electrodoméstico.
2. Seleccione 1 de los programas disponibles.
3. Mantenga pulsados al mismo tiempo los botones **Anti-arrugas/Rugas** y **Alarm..**

El indicador del depósito de agua:  está apagado y el símbolo  aparece: el indicador del depósito de agua está permanentemente **desactivado**.



Para volver a activar el indicador del depósito de agua, siga de nuevo el procedimiento anterior. El indicador del depósito de agua:  está encendido y el símbolo  aparece: el indicador del depósito de agua está permanentemente **activado**.

8.2 Contador de horas de funcionamiento

Esta función permite mostrar el tiempo de funcionamiento total del aparato en horas, contado desde el momento en que se pone

en marcha por primera vez. Se muestra el tiempo de funcionamiento real de los ciclos (no incluye pausas ni tiempos de inicio retardado).

Para visualizar este valor, proceda del modo siguiente:

1. Encienda el aparato pulsando el botón **On/Off**.
2. Mantenga pulsados los botones **Nivel de Sec.** y **Alarm.** durante unos segundos.
3. Transcurridos 3 segundos, se muestra en la pantalla el total de horas de funcionamiento del aparato: por ejemplo, si el tiempo de funcionamiento es de **1276** horas, la pantalla muestra el texto **Hr** durante 2 segundos y, a continuación, **12** durante 2 segundos, seguido de **76**. Este valor se muestra con una secuencia de dos dígitos a la vez: los dos primeros dígitos indican miles y cientos, los dos segundos dígitos indican decenas y unidades.

Para salir de este modo, pulse cualquier botón, gire el mando selector o apague el aparato.

8.3 Fallos de fábrica

Esta función permite restaurar los ajustes por defecto de fábrica. Se restablecerán las opciones y los modos de trabajo guardados.

Para **activar** esta opción, siga los pasos a continuación:

1. Encienda el aparato pulsando el botón **On/Off**.
2. Espere aproximadamente 8 segundos.

3. Mantenga pulsados los botones **Tiempo/Tempo sec.** y **Inicio Diferido** durante unos segundos.
4. El aparato reconocerá el funcionamiento indicando — — —.



Si el procedimiento no funciona (puede deberse al tiempo de espera o a una combinación incorrecta de teclas), apague el aparato y repita la secuencia desde el principio.

9. ANTES DEL PRIMER USO

Antes de usar el aparato para secar prendas:

- Limpie el tambor de la secadora con un paño húmedo.
- Inicie un programa de 1 hora con ropa húmeda.



Al inicio del ciclo de secado (3-5 min.), es posible que se produzca un sonido ligeramente más alto. Esto se debe a la puesta en marcha del compresor. Es algo normal en aparatos que los utilizan, como frigoríficos y congeladores.

9.1 Olor extraño

El aparato está bien embalado.

Después de desembalar el producto se puede emitir un olor inusual. Esto es normal en los productos nuevos.

Los aparatos están contruidos con varios tipos de materiales diferentes que en conjunto pueden generar un olor extraño.

Con el tiempo de uso, después de unos pocos ciclos de secado, el olor desaparece gradualmente.

9.2 Ruidos



Se pueden oír diferentes ruidos en diferentes momentos del ciclo de secado. Son sonidos de funcionamiento normales.

Compresor en funcionamiento.

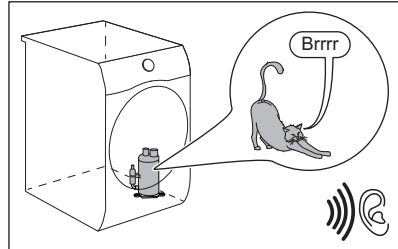

Tambor girando.

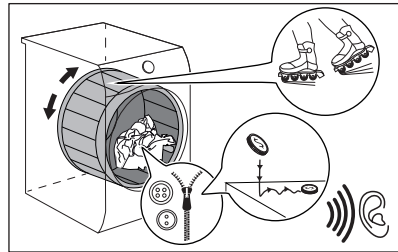

Ventiladores en funcionamiento.

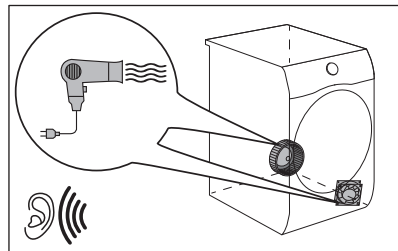

Bomba en funcionamiento y transferencia del condensado al depósito.

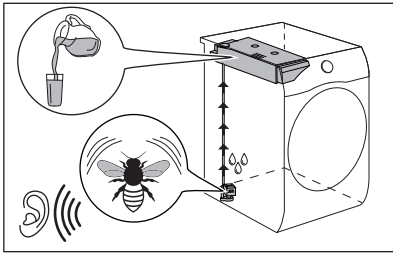

10. USO DIARIO

10.1 Preparación de la colada



Cargar el tambor a la máxima capacidad indicada en cada programa contribuirá al ahorro de energía.



Muy a menudo la ropa después del ciclo de lavado se enreda por completo. El secado de ropa enredada es ineficiente.

Para asegurar un flujo de aire adecuado y un secado uniforme, se recomienda agitar y cargar una por una las prendas en la secadora.

Para asegurar un proceso de secado adecuado:

- Cierre las cremalleras.
- Cierre las fundas de edredones.
- No seque cintas ni lazos sueltos (por ejemplo, de delantales). No los deje sueltos antes de iniciar un programa.

- Vacíe todos los bolsillos.
- Dé la vuelta a las prendas que tengan una capa interna de algodón. La capa de algodón debe quedar hacia fuera.
- Ajuste siempre el programa apropiado para el tipo de colada.
- No mezcle colores claros y oscuros.
- Utilice un programa apropiado para algodón, jerséis y ropa de punto para reducir el encogido.
- No supere la carga máxima indicada en el capítulo de programas o mostrada en pantalla.
- Seque solamente prendas aptas para secadora de tambor. Consulte la etiqueta sobre el tipo de tejido de los artículos.
- No seque prendas grandes y pequeñas juntas. Las prendas pequeñas pueden introducirse dentro de las grandes seguir mojadas.
- Agite la ropa y las telas grandes antes de colocarlas en la secadora. Es para evitar áreas húmedas en el interior del tejido después del ciclo de secado.

Etiqueta del tejido-	Descripción
<input type="checkbox"/>	La colada es adecuada para secadora de tambor.
<input type="checkbox"/>	La colada es adecuada para secadora de tambor a alta temperatura.
<input type="checkbox"/>	La colada es adecuada para secadora de tambor a baja temperatura solamente.
<input checked="" type="checkbox"/>	La colada no es adecuada para secadora de tambor.



La colada es adecuada para secadora de tambor.



La colada es adecuada para secadora de tambor a alta temperatura.



La colada es adecuada para secadora de tambor a baja temperatura solamente.



La colada no es adecuada para secadora de tambor.

10.2 Carga de la colada

⚠ PRECAUCIÓN!

Asegúrese de que no queden prendas enganchadas entre la puerta del aparato y la junta de goma.

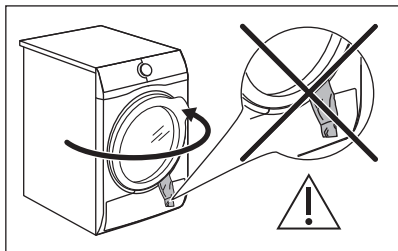

1. Tire de la puerta del aparato para abrirla.
2. Cargue la colada prenda por prenda.
3. Cierre la puerta del aparato.

10.3 Encendido del aparato

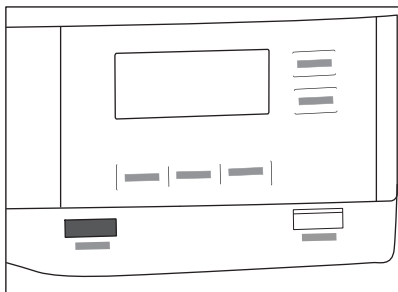

Para encender el aparato:

Pulse el botón On/Off.

Si el aparato está encendido, aparecerán varios indicadores en la pantalla.

10.4 Modo de bajo consumo

Para reducir el consumo de energía, esta función desactiva automáticamente el aparato:

- Tras 5 minutos si no ha iniciado el programa.
- Tras 5 minutos desde el final del programa o de la fase antiarrugas.



Cuando el aparato pasa al modo de bajo consumo, la pantalla y los iconos se apagan. Puede reactivarlo pulsando el botón On/Off.



El programa seleccionado por defecto, después de reactivarse desde el modo de ahorro de energía, es el programa Eco.

10.5 Configurar un programa

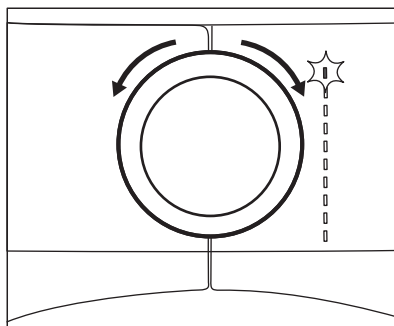

Utilice el selector de programas para ajustar el programa.

En la pantalla aparece la duración aproximada del programa.



El tiempo de secado real depende del tipo de carga (cantidad y composición), de la temperatura de la estancia y de la humedad inicial de la colada tras el centrifugado.

10.6 Opciones

Junto con el programa se pueden ajustar una o más opciones especiales.

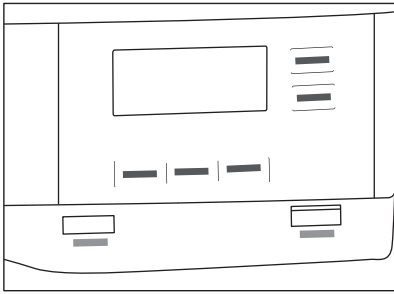

Para activar o desactivar una opción, toque el botón correspondiente o una combinación de dos botones.

El símbolo aparece en la pantalla o el LED de encima del botón correspondiente se enciende.

10.7 Opción de bloqueo de seguridad

El bloqueo de seguridad para niños se puede ajustar para evitar que los niños jueguen con el aparato. La opción de bloqueo de seguridad para niños bloquea todas las teclas táctiles y el selector de programas (esta opción no bloquea el botón **On/Off**).

Puede activar la opción de bloqueo de seguridad para niños:

- antes de tocar el botón **Inicio/Pausa**: el aparato no puede ponerse en marcha
- después de tocar el botón **Inicio/Pausa**: la selección de opciones y programas no está disponible.

Activación de la opción de bloqueo de seguridad para niños:

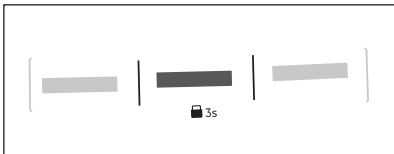

1. Encienda la secadora.
2. Seleccione 1 de los programas disponibles.
3. Mantenga pulsado el botón **Anti-arrugas/Rugas** unos 3 segundos.

El símbolo  aparece en la pantalla.

4. Para desactivar el bloqueo de seguridad para niños, toque el botón anterior hasta que desaparezca el símbolo.

10.8 Inicio de un programa

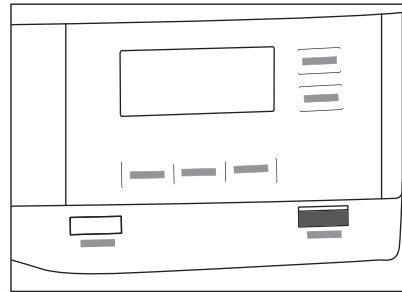

Para iniciar el programa:

Toque el botón **Inicio/Pausa**.

El aparato arranca y el LED situado sobre la tecla deja de parpadear y se queda encendido.

10.9 Iniciar un programa con Inicio Diferido

1. Ajuste el programa de secado y las opciones.
2. Toque el botón Inicio Diferido repetidamente.

La hora de inicio diferido se muestra en la pantalla (por ejemplo, **12h** si el programa tiene que empezar transcurridas 12 horas.)

3. Para activar la opción Inicio Diferido, toque el botón **Inicio/Pausa**.

El tiempo hasta el inicio disminuye en la pantalla.

10.10 Cambio de programa

Para cambiar un programa:

1. Pulse el botón **On/Off** para apagar el aparato.
2. Pulse de nuevo el botón **On/Off** para poner en marcha el aparato.
3. Seleccione un nuevo programa.

10.11 Fin de programa



Limpie el filtro y vacíe el depósito de agua después de cada ciclo de secado. (Consulte el capítulo LIMPIEZA Y MANTENIMIENTO).

Si el ciclo de secado ha terminado, el símbolo  aparece en la pantalla. Si se ha activado la opción Alarm., suena una señal acústica de forma intermitente durante un minuto.



Si no apaga el aparato, se inicia la fase antiarrugas (no activa en todos los programas). El símbolo intermitente  señala que se está ejecutando la fase antiarrugas. La colada se puede retirar durante esta fase.

Para retirar la colada:

1. Pulse el botón On/Off durante 2 segundos para apagar el aparato.
2. Abra la puerta del aparato.
3. Retire la colada.
4. Cierre la puerta del aparato.

Posibles causas de resultados de secado insatisfactorios:

- Los ajustes predeterminados del nivel de sequedad son inadecuados. Véase el capítulo *Ajuste de la humedad final*
- La temperatura es demasiado baja o demasiado alta. La temperatura ambiente óptima es entre 18 °C y 25 °C.



Deje la puerta ligeramente abierta después de cada ciclo para evitar la humedad.

11. CONSEJOS

11.1 Consejos ecológicos



Cargar el tambor a la máxima capacidad indicada en cada programa contribuirá al ahorro de energía.

- Centrifugue bien la colada antes de secarla.
- No supere los tamaños de carga que se especifican en el capítulo Programas.
- Limpie el filtro después de cada ciclo de secado.
- No utilice suavizante para lavar y secar a continuación. La secadora ya suaviza la colada automáticamente.

- El agua del depósito de agua puede utilizarse para planchar la ropa. Primero hay que filtrar el agua para eliminar las fibras textiles remanentes (basta con un simple filtro de café).
- Mantenga siempre libres las ranuras de ventilación situadas en la base del aparato.
- Asegúrese de que haya una buena ventilación donde se vaya a instalar el aparato.



12. LIMPIEZA Y MANTENIMIENTO

12.1 Programa de limpieza periódica

La limpieza periódica ayuda a prolongar la vida útil de su aparato.

Desenchufe el aparato si no se va a utilizar durante mucho tiempo.

Programa indicativo de limpieza periódica:

Limpieza del filtro	Cuando el indicador  parpadea
Vaciar el depósito de agua	Cuando el indicador  parpadea
Limpieza del condensador	Cuando el indicador  parpadea
Limpieza del sensor de humedad	Al menos 3 o 4 veces al año
Limpieza del tambor	Cada dos meses
Limpieza del panel de control y la carcasa	Cada dos meses
Limpieza de las ranuras de flujo de aire	Cada dos meses

Los siguientes párrafos explican cómo debe limpiar cada elemento.

12.2 Retirada de objetos extraños



Asegúrese de que los bolsillos estén vacíos y que todos los elementos sueltos estén atados antes de hacer el ciclo de secado. Consulte la sección "Preparación de la colada".

Retire cualquier objeto extraño que pueda encontrar en el tambor después del ciclo de secado (p. ej., clips metálicos, botones, monedas, etc.).

12.3 Limpieza del filtro

Al final de cada ciclo, el  símbolo *filtro* aparece en la pantalla y es preciso limpiar el filtro.



El filtro recoge las hilachas durante el ciclo de secado.



Para conseguir el mejor rendimiento de secado, limpie regularmente el filtro. Un filtro obstruido provoca un ciclo de secado más largo y con ello, aumenta el consumo de energía. Limpie el filtro a mano. Utilice una aspiradora si es necesario.

PRECAUCIÓN!

Al limpiar los filtros, la pelusa debe tirarse al cubo de basura y no en el desagüe para evitar la propagación de microplásticos en el sistema de aguas residuales.

1. Abra la puerta. Tire del filtro hacia arriba.

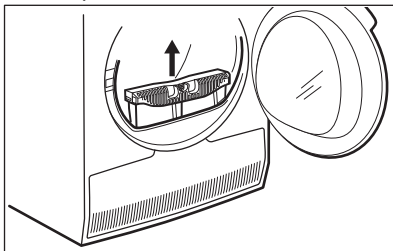

2. Empuje el gancho para abrir el filtro.

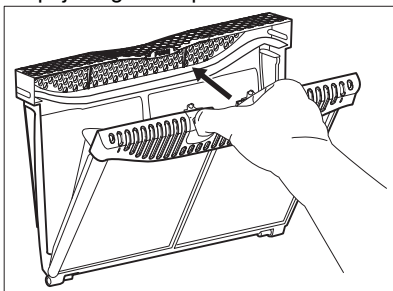

3. Recoja las hilachas con la mano de ambas partes internas del filtro.

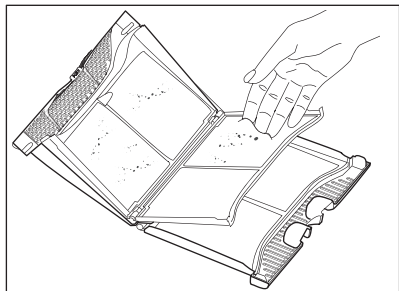
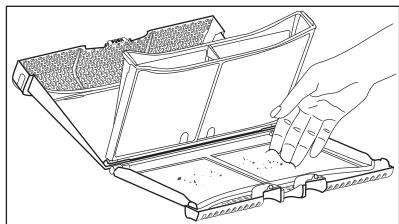

Vacíe las hilachas en una papelera.

4. Si es necesario, limpie el filtro con una aspiradora. Cierre el filtro.
5. Si fuera necesario, quite las hilachas de la zona del filtro y la junta. Puede utilizar una aspiradora. Vuelva a poner el filtro dentro de la zona del filtro.

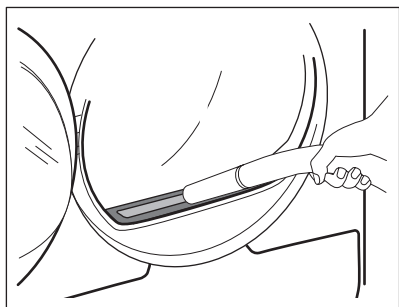

12.4 Vaciado del depósito de agua

Vacíe el depósito para agua de condensación después de cada ciclo de secado.

Si el depósito de agua de condensación está lleno, el programa se detiene automáticamente. La función  símbolo *tanque/depósito* se enciende en la pantalla, avisando de que se debe vaciar el depósito de agua.

Para vaciar el agua de depósito:

1. Tire del depósito de agua manteniéndolo en posición horizontal.

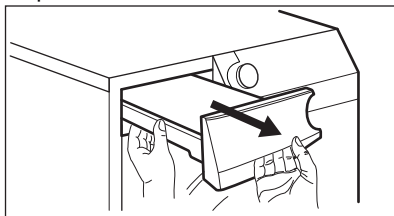

2. Saque la conexión de plástico y vacíe el agua en un fregadero o equivalente.

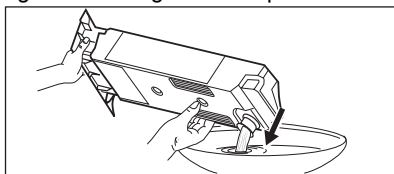

3. Vuelva a colocar la conexión de plástico en su sitio y ponga el contenedor de agua en su posición.
4. Pulse el botón Inicio/Pausa para seguir con el programa.

12.5 Limpieza del condensador

Si el símbolo  *condensador* parpadea en la pantalla, examine el condensador y su compartimento. Si está sucio, límpielo. Compruébelo como mínimo una vez cada 6 meses.

ADVERTENCIA!

No toque el cable de la corriente con las manos húmedas. Existe riesgo de sufrir heridas. Llevar guantes de protección. Limpie con cuidado para no dañar la superficie de metal.

PRECAUCIÓN!

No utilice ningún accesorio duro en la aspiradora para eliminar las pelusas del condensador. Podrían dañarse las costillas del condensador provocando un menor rendimiento del aparato y un mayor tiempo de secado.

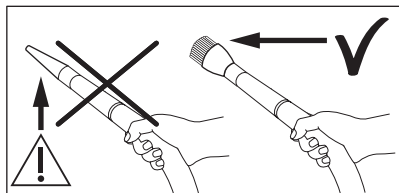

Para realizar la inspección:

1. Abra la puerta. Tire del filtro hacia arriba.

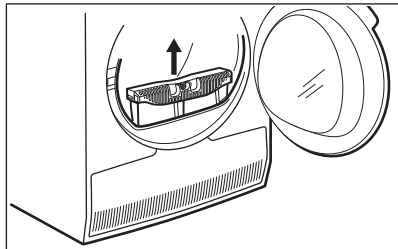

2. Abra la cubierta del condensador.

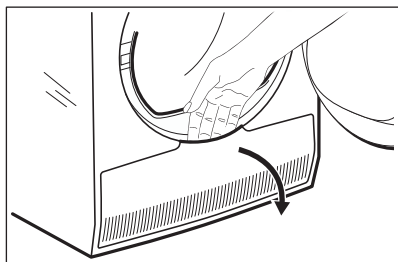

3. Gire las palancas para soltar la tapa del condensador.

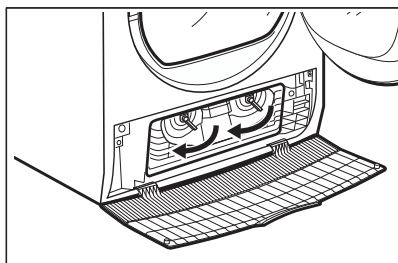

4. Baje la tapa del condensador.

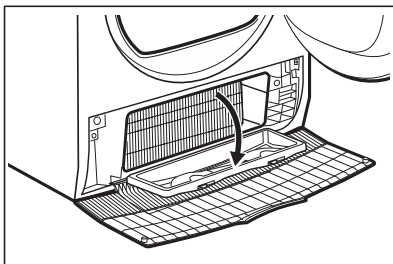

5. Si fuera necesario, quite la pelusa del condensador y su compartimento. Puede utilizar una aspiradora con un accesorio de cepillo.

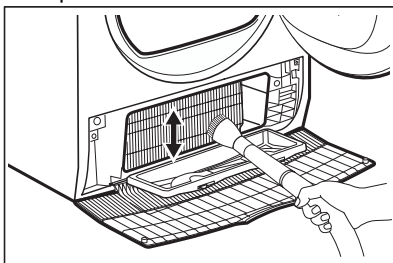

6. Cierre la tapa del condensador.
7. Gire las palancas hasta que encaje en su posición.
8. Vuelva a colocar el filtro.

12.6 Limpieza del sensor de humedad

⚠ PRECAUCIÓN!

Riesgo de daños en el sensor de humedad. No utilice productos abrasivos ni estropajos de acero para limpiar el sensor.

Para asegurar los mejores resultados de secado, el aparato está equipado con un sensor de humedad metálico. Se encuentra en el lado interior del área de la puerta.

Con el tiempo, la superficie del sensor puede ensuciarse, lo que deteriora el rendimiento del secado.

Recomendamos limpiar el sensor por lo menos 3 o 4 veces al año si que el secado pierde eficacia.

Para limpiar, puede usar el lado más duro de una esponja lavavajillas y un poco de vinagre o detergente lavavajillas.

Para limpiar el sensor:

1. Abrir la puerta de carga.
2. Limpie las superficies del sensor de humedad, frotando la superficie metálica varias veces.

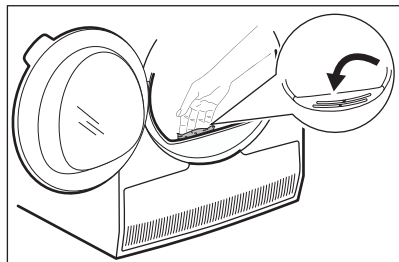

12.7 Limpieza del tambor

⚠ ADVERTENCIA!

Desconecte el aparato antes de limpiarlo.

Utilice un detergente de jabón neutro estándar para limpiar la superficie interior del

tambor y sus elevadores. Seque las superficies limpias con un paño suave.

⚠ PRECAUCIÓN!

No utilice productos abrasivos ni estropajos de acero para limpiar el tambor.

12.8 Limpieza del panel de control y la carcasa

Utilice un detergente de jabón neutro estándar para limpiar el panel de control y la carcasa.

Utilice un paño húmedo para limpiar. Seque las superficies limpias con un paño suave.

⚠ PRECAUCIÓN!

No utilice productos limpiamuebles ni productos de limpieza que puedan provocar corrosión.

12.9 Limpieza de las ranuras de ventilación

Utilice una aspiradora para eliminar la pelusa de las ranuras de ventilación.

13. SOLUCIÓN DE PROBLEMAS

⚠ ADVERTENCIA!

Consulte el capítulo sobre seguridad

13.1 Códigos de error

El aparato no se pone en marcha o se detiene durante su funcionamiento.

Primero, intente buscar una solución al problema (consulte la tabla). Si el problema continúa, póngase en contacto con el Centro de servicio técnico.

⚠ ADVERTENCIA!

Desenchufe el aparato antes de realizar cualquier comprobación.

En caso de problemas, se activan las señales acústicas, la pantalla muestra un código de error y el Inicio/Pausa botón puede parpadear de forma continua:



Código de error	Posible causa	Solución
E50	Motor del aparato sobrecargado. Demasiada ropa o atasco en el tambor.	El programa no se completó. Saque la ropa del tambor, ajuste el programa y reinicie el ciclo.
E90 o E91	Fallo interno. No hay comunicación entre los elementos electrónicos del aparato.	El programa no ha terminado correctamente o el aparato se ha apagado demasiado pronto. Apague y encienda el aparato. Si el código de error vuelve a aparecer, póngase en contacto con el Centro de servicio técnico.
EH0	La corriente eléctrica es inestable.	Cuando el aparato muestre EH0 , por favor, espere hasta que la alimentación sea estable, entonces presione el botón de inicio. Si el aparato ha interrumpido temporalmente el ciclo sin ninguna indicación, entonces pulse el botón de inicio de ciclo. Si aparece de nuevo la advertencia, compruebe el estado del cable y el enchufe de alimentación o el suministro eléctrico.

Si la pantalla muestra otros códigos de error, apague y encienda el aparato. Si el problema continúa, póngase en contacto con el Centro de servicio técnico.

En caso de que haya algún problema con la secadora de tambor, consulte la siguiente tabla para ver las posibles soluciones.

13.2 Solución de problemas

Problema	Posible causa	Solución
La secadora de tambor no funciona.	La secadora no está conectada a la corriente eléctrica.	Conéctela a la toma de corriente. Compruebe el fusible de la caja de fusibles (instalación doméstica).
	La puerta está abierta.	Cierre la puerta.
	No se ha pulsado el botón On/Off.	Pulse el botón On/Off.
	No se ha tocado el botón Inicio/Pausa.	Toque el botón Inicio/Pausa.
	El aparato está en modo de espera.	Pulse el botón On/Off.

Problema	Posible causa	Solución
Resultado de secado insatisfactorio.	Selección de programa incorrecta.	Seleccione un programa adecuado. 1)
	El filtro está obstruido.	Limpe el filtro. 2)
	La opción Nivel de Sec. se estableció en  <i>seco plancha/engomar</i> . 3)	Cambie la opción Nivel de Sec. a un nivel más alto.
	La carga era demasiado grande.	No cargue la lavadora por encima de la carga máxima.
	Las ranuras de ventilación están obstruidas.	Limpe las ranuras de ventilación de la base del aparato.
	Hay algo de suciedad en el sensor de humedad del tambor.	Limpe la superficie frontal del tambor.
	El nivel de secado no está ajustado al nivel deseado.	Ajuste el nivel de secado. 4)
La puerta de carga no se cierra	El condensador está obstruido.	Limpe el condensador. 2)
	El filtro no está fijado en su posición.	Coloque el filtro en la posición correcta.
No se puede cambiar el programa ni las opciones.	La colada está atascada entre la puerta y la junta.	Quite las prendas atascadas y cierre la puerta.
No se puede seleccionar una opción. Se emite una señal acústica.	Una vez iniciado un ciclo no se puede cambiar el programa o la opción.	Apague y encienda la secadora de tambor. Cambie el programa o la opción según sea necesario.
Aparece un tiempo de duración inesperado en la pantalla.	La opción que intenta seleccionar no es aplicable al programa seleccionado.	Apague y encienda la secadora de tambor. Cambie el programa o la opción según sea necesario.
Un programa está inactivo.	La duración de secado se calcula según el tamaño de la carga y la humedad.	Está automatizado: el aparato funciona correctamente.
El ciclo de secado es demasiado corto.	El depósito de agua está lleno.	Vacíe el depósito de agua y pulse el botón Inicio/Pausa. 2)
	El tamaño de la carga es pequeño.	Seleccione un programa por duración. El valor de tiempo debe estar relacionado con la carga. Para secar una prenda o una pequeña colada recomendamos usar tiempos de secado cortos.
	La colada está demasiado seca.	Seleccione un programa de la duración adecuada o un nivel de secado más alto (por ejemplo,  <i>extra seco</i>)

Problema	Posible causa	Solución
	El filtro está obstruido.	Limpie el filtro.
	La carga es demasiado grande.	No cargue la lavadora por encima de la carga máxima.
Ciclo de secado demasiado largo ⁵⁾	La colada no ha centrifugado lo suficiente.	Vuelva a centrifugar la colada en la lavadora.
	Temperatura ambiente demasiado baja o alta; esto no es una avería del aparato.	Asegúrese de que la temperatura ambiente esté entre +5°C y +35°C. La temperatura ambiente óptima para conseguir los mejores resultados de secado se encuentra entre 18°-25°C.

- 1) Siga la descripción de los programas; consulte el capítulo PROGRAMAS.
- 2) Consulte el capítulo *CUIDADO Y LIMPIEZA* para obtener más información.
- 3) Solo secadoras con la opción Nivel de Sec..
- 4) Consulte el capítulo CONSEJOS.
- 5) Nota: El ciclo de secado finaliza automáticamente después de un máximo de 6 horas.

13.3 Posibles causas de resultados de secado insatisfactorios:

- El filtro está obstruido. El filtro obstruido hace que el secado sea ineficiente.
- Las ranuras de ventilación están obstruidas.
- El sensor de humedad está sucio.
- El tambor está sucio.

- Los ajustes predeterminados del nivel de sequedad son inadecuados. Véase el capítulo *Ajuste de la humedad final*
- La temperatura es demasiado baja o demasiado alta. La temperatura ambiente óptima es entre 18 °C y 25 °C.

14. VALORES DE CONSUMO

14.1 Introducción



El manual del usuario informa de la etiqueta energética de la UE y del ecodiseño: Reg. (UE) 2023/2534 que está relacionado con las clases de eficiencia de etiqueta energética de **A a G**.



El código QR de la etiqueta energética suministrada con el aparato proporciona un enlace web a la información relacionada con el rendimiento del aparato en la base de datos de EU EPREL. Guarde la etiqueta de energía como referencia junto con el manual de usuario y todos los demás documentos que se proporcionan con este aparato.

También puede encontrar la misma información en EPREL utilizando el enlace <https://eprel.ec.europa.eu> y el nombre del modelo y el número de producto que se encuentra en la placa de características del aparato. Consulte el capítulo "Descripción del producto" para conocer la posición de la placa de características.

14.2 Leyenda

kg	Carga de la colada.	rpm	Centrifugado a
kWh	Consumo de energía.		
hh:mm	Duración del programa.		
%	Humedad inicial al final de la fase de centrifugado y humedad final al final del programa de secado. Cuanto mayor es el centrifugado mayor es el ruido, pero menor es la humedad inicial y el consumo de energía al secar la colada.		

14.3 Según el Reglamento de la Comisión (EU) 2023/2533 y el Reg. (EU) 2023/2534.



Los siguientes valores se han obtenido en condiciones de laboratorio con los estándares pertinentes. Parámetros diferentes pueden cambiar los datos, por ejemplo: la cantidad de colada, el tipo de colada y las condiciones ambientales. El contenido de humedad inicial de la colada, el tipo de agua, la tensión de alimentación y si se cambian los ajustes por defecto de un programa también pueden afectar al consumo de energía, a la duración del programa de secado y a la humedad final.

Programa	Carga (kg)	Centrifugado a (rpm)	Humedad inicial (%)	Tiempo de secado (h:mm)	Consumo de energía (kWh)	Humedad final (%)
Eco 1)	9,0	1000	60	3:39	1,64	0,0
Eco 1)	4,5	1000	60	2:10	0,84	0,0

1) Este es el programa de referencia que se utiliza para evaluar el cumplimiento de EcoDesign del Reino Unido y la normativa de etiquetado energético, el Reg. (EU) 2023/2533 y el Reg. (EU) 2023/2534. Este programa puede secar la ropa de algodón con un contenido de humedad inicial del 60 % hasta un contenido de humedad final del 0 %.

Consumo de energía en diferentes modos

Consumo de energía en modo apagado (W)	Consumo de energía en modo de espera (W)	Inicio retardado (W)
0,50	0,50	4,00

El tiempo para el modo Apagado/Espera es de 15 minutos como máximo.

14.4 Programas comunes



Estos valores son solo indicativos.

Programa	Carga (kg)	Centrifugado a (rpm)	Humedad inicial (%)	Tiempo de secado (h:mm)	Consumo de energía (kWh)	Humedad final (%)
Algod. extra seco	9,0	1000	60	4:53	2,28	-3,0
Algod. extra seco	4,5	1000	60	3:26	1,39	-3,0
Algod. seco plancha/engomar	9,0	1000	60	2:39	1,19	12,0
Algod. seco plancha/engomar	4,5	1000	60	1:46	0,74	12,0
Sintéticos extra seco	4,0	1200	40	1:40	0,68	0,0
Sintéticos seco armario	4,0	1200	40	1:13	0,48	1,0
Sintéticos seco plancha/engomar	4,0	1200	40	0:59	0,37	12,0
Delicados	2,0	1100	55	1:39	0,64	0,0

15. ASPECTOS MEDIOAMBIENTALES

Recicle los materiales con el símbolo . Coloque el embalaje en los contenedores correspondientes para reciclarlo. Ayude a proteger el medioambiente y la salud pública reciclando los residuos de aparatos eléctricos y electrónicos. No deseche los aparatos

marcados con el símbolo  con los residuos domésticos. Lleve el producto a su centro de reciclaje local o póngase en contacto con su oficina municipal.

aeg.com

136210115-A-432025



CE