

# BUILT-IN OVEN

Model:

**HBO-M659GC-GBK**



- Energy efficiency class A
  - Volume: 65 L

**HEINNER**

## 1. INTRODUCTION

Please read the instructions carefully and keep the manual for future information.

This manual is designed to give all necessary instructions concerning installation, use and maintenance of the unit. In order to operate the unit correctly and safely, please read this instruction manual carefully before installation and use.

## 2. CONTENT OF YOUR PACKAGE

- ➔ **Built-in oven**
- ➔ **User manual**
- ➔ **Warranty card**

## 3. SAFETY INSTRUCTIONS

- When the oven is first switched on, it may give off an unpleasant smell. This is due to the bonding agent used for the insulating panels within the oven.
- Please run up the new empty product with the conventional cooking function, 250 °C, 90 minutes to clean oil impurities inside the cavity.
- During the first use, it is completely normal that there will be a slight smoke and odors. If it does occur, you merely have wait for the smell to clear before putting food into the oven.
- Please use the product under the open environment.
- The appliance and its accessible parts become hot during use. Care should be taken to avoid touching heating elements. Children less than 8 years of age shall be kept away unless continuously supervised.
- If the surface is cracked, switch off the appliance to avoid the possibility of electric shock.
- This appliance can be used by children aged from 8 years and above and persons with reduced physical, sensory or mental capabilities or lack of experience and knowledge if they have been given supervision or instruction concerning use of the appliance in a safe way and understand the hazards involved. Children shall not play with the appliance. Cleaning and user maintenance shall not be made by children without supervision.
- During use, the appliance becomes very hot. Care should be taken to avoid touching heating elements inside the oven.
- Do not allow children to go near the oven when it is operating, especially when the grill is on.
- Ensure that the appliance is switched off before replacing the oven lamp to avoid the possibility of electric shock.
- The means for disconnection must be incorporated in the fixed wiring in accordance with the wiring specifications.
- Children should be supervised to ensure that they do not play with the appliance.
- This appliance is not intended for use by persons (including children) with reduced physical, sensory or mental capabilities, or lack of experience and knowledge, unless they have been given supervision or instruction concerning use of the appliance by person responsible for their safety.
- Accessible parts may become hot during use.

- Young children should be kept away.
- An all-pole disconnection means must be incorporated in the fixed wiring in accordance with the wiring rules.
- If the supply cord is damaged, it must be replaced by the manufacturer, its service agent or similarly qualified persons in order to avoid a hazard.
- Do not use harsh abrasive cleaners or sharp metal scrapers to clean the oven door glass since they can scratch the surface, which may result in shattering of the glass.
- A steam cleaner is not to be used.
- The appliances are not intended to be operated by means of an external timer or separate remotecontrol system.
- The instructions for ovens that have shelves shall include details indicating the correct installations of the shelves.

#### SAFETY HINTS

- Do not use the oven unless you are wearing something on your feet. Do not touch the oven with wet or damp hands or feet.
- For oven: Oven door should not be opened often during the cooking period.
- The appliance must be installed by an authorized technician and put into use. The producer is not responsible for any damage that might be caused by defective placement, and installation by unauthorized personnel.
- When the door or drawer of oven is open do not leave anything on it, you may unbalance your appliance or break the door.
- Some parts of appliance may keep its heat for a long time; it is required to wait for it to cool down before touching onto the points that are exposed to the heat directly.
- If you will not use the appliance for a long time, it is advised to plug it off.

## 4. INSTALLING

#### FITTING THE OVEN INTO THE KITCHEN UNIT

Fit the oven into the space provided in the kitchen unit; it may be fitted underneath a work top or into an upright cupboard. Fix the oven in position by screwing into place, using the two fixing holes in the frame. To locate the fixing holes, open the oven door and look inside. To allow adequate ventilation, the measurements and distances adhered to when fixing the oven.

#### IMPORTANT

If the oven is to work properly, the kitchen housing must be suitable. The panels of the kitchen unit that are next to the oven must be made of a heat resistant material. Ensure that the glues of units that are made of veneered wood can withstand temperatures of at least 120 °C. Plastics or glues that cannot withstand such temperatures will melt and deform the unit, once the oven has been lodged inside the units, electrical parts must be completely insulated. This is a legal safety requirement. All guards must be firmly fixed into place so that it is impossible to remove them without using special tools. Remove the back of the kitchen unit to ensure an adequate current of air circulates around the oven. The hob must have a rear gap of at least 45 mm.

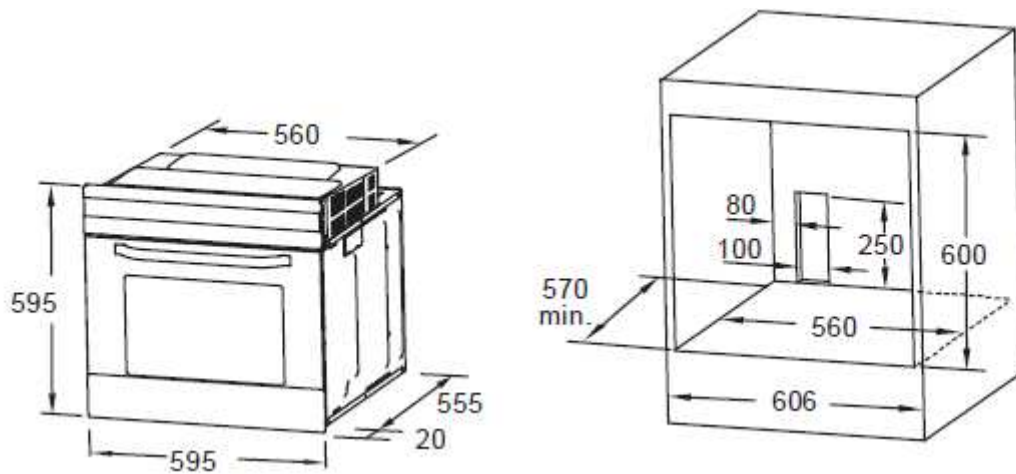

**Remark:**

1. Only plus deviations are admissible for all dimensions.
2. The cabinet is not including the power switch or socket.
3. The cabinet dimension is in mm.

**CONNECTION OF THE OVEN**

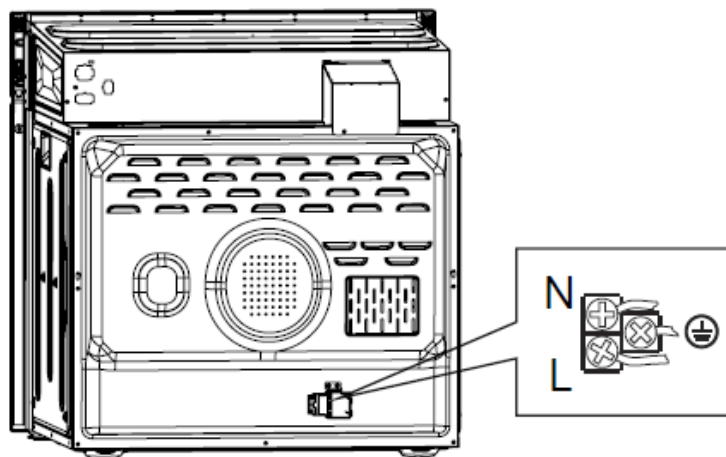

**SECURING THE OVEN TO THE CABINET**



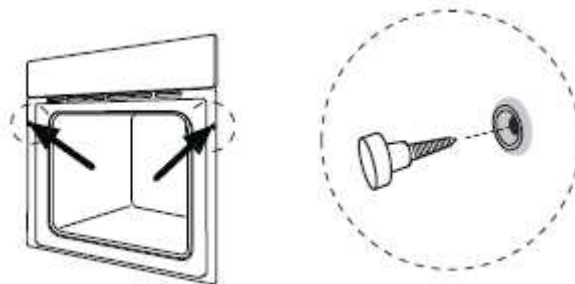



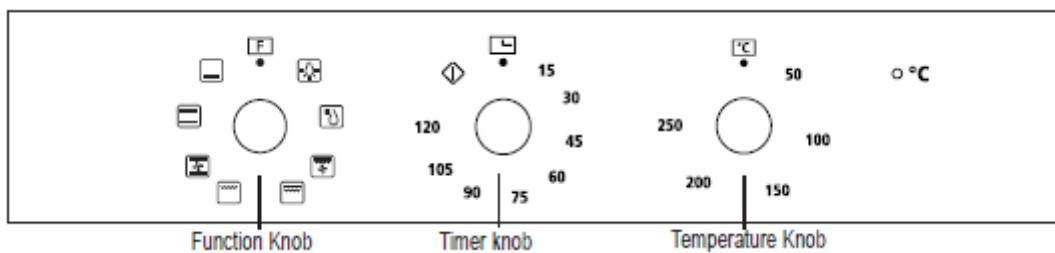

1. Fit oven into the cabinet recess.
2. Open the oven door and determine the location of the mounting screw holes.
3. Fix the oven to the cabinet with two screws.



## 5. USING THE APPLIANCE

- If no need to set the cooking time, when turn counterclockwise the timer knob to "  ", the timer will not return to " 0 " automatically and the oven will keep in power-on state.
- If need to set the cooking time, turn clockwise the timer knob to the time you need.
- When the setting cooking time is reached, the timer will return to " 0 " automatically with the sound of " Ding, Ding, Ding " and the oven will be power-off.
- To set functions by turning the function knob to desired level.
- To set the temperature by turning the temperature knob.
- The oven will automatically start cooking after function, time and temperature are set.
- If the oven is not in use, always set all the knobs to " 0 ".



Symbol	Function description
	Oven Lamp: Which enables the user to observe the progress of cooking without opening the door. Oven lamp will light for all cooking functions.
	Defrost: The circulation of air at room temperature enables quicker thawing of frozen food (without the use of any heat). It's a gentle but quick way to speed up the defrosting time and thawing of ready-made dishes and cream filled produce etc.
	Bottom heater: Heat is applied only by the bottom side of the oven. Use this option for browning the bottom side of the food. This function is suitable for slow cooking recipes or for warming up meals
	Conventional cooking: Heaters from the upper and the lower side uniformly heat the exposed food. Baking and roasting is possible only at single level.
	Convention with fan: The top heating element and the bottom heating element are working with fan. The appliance to be cooked is evenly and quickly cooked all around
	Grill-small: This cooking method is normal grilling, utilizing the inner part only of the top heating element, which directs heat downwards onto the food.
	Double grill: The inner heating element and the outer heating element in the top of the oven are working. Suitable for grilling larger quantities.
	Double grill with fan (at the rear panel): The inner heating element and the outer heating element in the top of the oven are working with fan. It is suitable for grilling large amount of meat.

## ACCESSORIES

**Wire shelf:** For grill, dishes, cake pan with items for roasting and grilling.

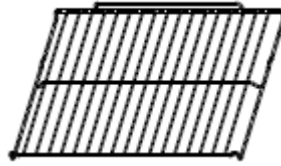

**Slider bracket:** For cooking larger size food, these shelf support rails on the right and left sides of the oven can be removed, dishes and tray can be put on the oven floor, using functions as Radiant grilling, Double grilling, Double grill with fan.

NOTE: When placing dishes on the oven floor, please DO NOT use functions with bottom heater to prevent heat gathering at bottom.



**Deep tray:** For cooking large quantities of food such as moist cakes, pastries, frozen food etc, or for collecting fat/ spillage and meat juices

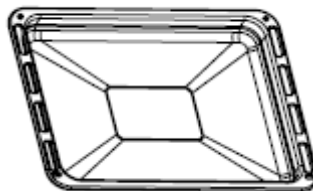

## VENTILATING OPENINGS

When cooking is finished, if the temperature of ventilating openings is over 70 degrees, the cooling fan will continue working. The cooling fan will not stop working until the temperature becomes lower than 60 degrees.

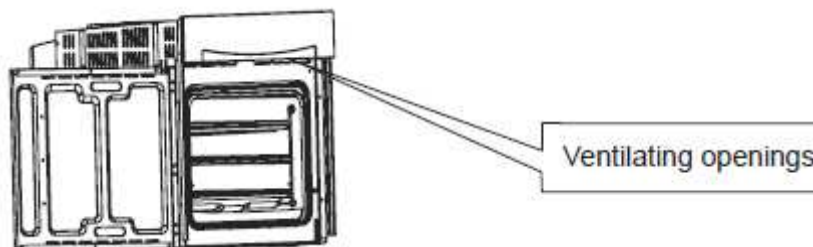

## 6. CLEANING AND MAINTENANCE

### SHELF PLACEMENT WARNING:

To ensure the oven shelves operate safely, correct placement of the shelves between the side rail is imperative. Shelves and the pan only can be used between the first and fifth layers.

The shelves should be used with the right direction, it will ensure that during careful removal of the shelf or tray, hot food items should not slide out.



### BULB REPLACEMENT

For replacement, process as follows:

1> Disconnect power from the mains outlet or switch off the circuit breaker of the unit's mains outlet.

2> Unscrew the glass lamp cover by turning it counterclockwise (note, it may be stiff) and replace the bulb with a new one of the same type.

3> Screw the glass lamp covers back in place.

**NOTE:** Only use 25-40W/220V-240V, T300°C halogen lamps



### REMOVING THE DOOR FROM OVEN

A removable door allows full access to entire interior of the oven for easier and quicker maintenance.

To remove the door, open the door to the maximum angle. Then pull the buckle at the door hinge backward. **(Figure 1)**

Close the door to an angle approximately 15°. Lift up and slowly pulls the door out from the oven. **(Figure 2)**

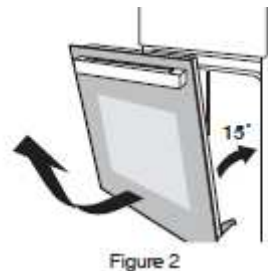
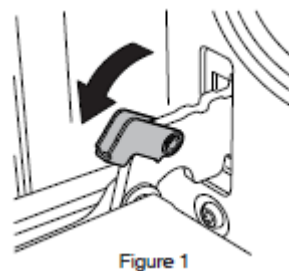

## CLEANING AND MAINTENANCE

- For the sake of good appearance and reliability, keep the unit clean. The modern design of the unit facilitates maintenance to a minimum. The parts of the unit which meet food have to be cleaned regularly.
- Before any maintenance and cleaning, disconnect the power.
- Set all controls in the OFF position.
- Wait until the inside of the unit is not hot but only slightly warm- cleaning is easier than when warm.
- Clean the surface of the unit with a damp cloth, soft brush or fine sponge and then wipe dry.
- In case of heavy soiling, use hot water with non- abrasive cleaning product.
- For cleaning the glass of the oven door, do not use abrasive cleaners or sharp metal scrapers, these can scratch the surface or lead to the glass being damaged.
- Never leave acidic substances (lemon juice, vinegar) on stainless steel parts.
- Do not use a high-pressure cleaner for cleaning the unit. The baking pans may be washed in mild detergent.



### Environment friendly disposal

You can help protect the environment!

Please remember to respect the local regulations: hand in the non-working electrical equipment's to an appropriate waste disposal center.



**HEINNER** is a registered trademark of **Network One Distribution SRL**. Other brands and product names are trademarks or registered trademarks of their respective holders.

No part of the specifications may be reproduced in any form or by any means or used to make any derivative such as translation, transformation, or adaptation without permission from NETWORK ONE DISTRIBUTION.

Copyright © 2013 Network One Distribution. All rights reserved.

[www.heinner.com](http://www.heinner.com), <http://www.nod.ro>



This product is in conformity with norms and standards of European Community



Importer: **Network One Distribution**

Marcel Iancu Street, 3-5, Bucharest, Romania

Tel: +40 21 211 18 56, [www.heinner.com](http://www.heinner.com) , [www.nod.ro](http://www.nod.ro)

# CUPTOR INCORPORABIL

Model:

**HBO-M659GC-GBK**



- Clasa energetica: A
- Volum: 65 L

**HEINNER**

## 1. INTRODUCERE

Vă rugăm să citiți instrucțiunile cu atenție și să păstrați manualul pentru consultări ulterioare.

Acest manual are scopul de a vă oferi toate instrucțiunile necesare cu privire la instalarea, utilizarea și întreținerea aparatului. Pentru utilizarea corectă și în siguranță a aparatului, vă rugăm să citiți cu atenție acest manual de instrucțiuni înainte de instalare și utilizare.

## 2. CONȚINUTUL PACHETULUI DUMNEAVOASTRĂ

- ➔ **Cuptor incorporabil**
- ➔ **Manual de utilizare**
- ➔ **Certificat de garanție**

## 3. MASURI DE SIGURANTA

### ATENȚIE!

- La prima pornire a cuptorului, acesta poate degaja un miros neplăcut. Acesta este cauzat de agentul de lipire utilizat pentru panourile izolante din interiorul cuptorului. Vă rugăm să puneți în funcțiune noul produs fără alimente în interior, să activați funcția de gătire convențională la 250 °C și să lăsați aparatul să funcționeze timp de 90 de minute, pentru a elimina resturile de ulei din interiorul cuvei.
- În timpul primei utilizări, este normal ca aparatul să emită să degaje puțin fum și un ușor miros. Dacă mirosul apare, este necesar să așteptați ca acesta să dispară înainte de a introduce alimente în cuptor.
- Vă rugăm să utilizați produsul într-o încăpere spațioasă.
- Aparatul și zonele accesibile ale acestuia se pot încinge pe parcursul folosirii. Evitați atingerea zonelor care se încing. Nu lăsați copiii cu vârste sub 8 ani în preajma aparatului decât dacă aceștia sunt supravegheați neîntrerupt.
- În cazul în care suprafața aparatului este fisurată, opriți aparatul pentru a evita riscul de electrocutare.
- Aparatul poate fi utilizat de către copii cu vârste începând de la 8 ani și de către persoane cu capacități fizice, senzoriale sau mentale reduse, cu lipsă de experiență sau cunoștințe, numai dacă acestea sunt supravegheate sau instruite în ceea ce privește utilizarea în siguranță a aparatului și dacă înțeleg pericolele pe care le implică utilizarea. Copiii nu au voie să se joace cu aparatul. Curățarea și întreținerea nu trebuie efectuate de către copii nesupravegheați.
- În timpul utilizării, aparatul se încălzește puternic. Evitați atingerea elementelor de încălzire din interiorul cuptorului.
- Nu permiteți copiilor să se apropie de cuptor atunci când acesta este în funcțiune, în special atunci când este pornit grătarul.
- Pentru evitarea riscului de electrocutare, asigurați-vă că aparatul este oprit înainte de înlocuirea becului.

- Este necesară încorporarea în instalația electrică fixă a mijloacelor care să asigure deconectarea, în conformitate cu normele de cablare.
- Copiii trebuie supravegheați, astfel încât aceștia să nu se joace cu aparatul.
- Aparatul nu este destinat utilizării de către persoane (inclusiv copii) care au capacități fizice, senzoriale sau mentale reduse, sau cărora le lipsesc experiența și cunoștințele necesare, decât dacă sunt supravegheate sau au fost instruite cu privire la utilizarea aparatului de către o persoană care răspunde pentru siguranța acestora.
- Componentele accesibile se pot încinge în timpul utilizării. Copiii cu vârste mici trebuie ținuti la distanță de aparat.
- Este necesară încorporarea în instalația electrică fixă a mijloacelor care să asigure deconectarea completă la nivelul tuturor polilor, în conformitate cu normele de cablare.
- Pentru evitarea pericolelor, în cazul în care cablul de alimentare este deteriorat, acesta trebuie înlocuit de către producător, de către agentul său de service sau de persoane cu o calificare similară.
- Nu utilizați agenți de curățare abrazivi sau bureți metalici pentru curățarea geamului ușii cuptorului, deoarece acesta se poate zgâria sau se poate sparge.
- Utilizați numai sonda de măsurare a temperaturii recomandată pentru acest cuptor.
- Nu utilizați aparate de curățare cu abur.
- Aparatul nu este destinat utilizării prin intermediul unui temporizator extern sau printr-un sistem de comandă de la distanță.
- Instrucțiunile pentru cuptoarele care sunt prevăzute cu rafturi trebuie să includă detalii privind instalarea corespunzătoare a rafturilor.

#### MASURI DE SIGURANTA

- Nu utilizați cuptorul decât dacă purtați ceva în picioare. Nu atingeți cuptorul cu mâinile sau picioarele umede sau ude.
- Pentru cuptor: Ușa cuptorului nu trebuie deschisă des în timpul procesului de preparare.
- Aparatul trebuie să fie instalat și pus în funcțiune de către un tehnician autorizat. Producătorul nu este responsabil pentru nicio deteriorare care ar putea fi cauzată de poziționarea și instalarea necorespunzătoare de către persoane necalificate.
- Când ușa sau sertarul cuptorului este deschis(ă), nu lăsați nimic pe aceasta/acesta, pentru că riscați să dezechilibrați aparatul sau să spargeți ușa.
- Anumite componente ale aparatului pot rămâne fierbinți pentru o perioadă îndelungată; este necesar să așteptați ca aparatul să se răcească înainte de a atinge componentele care sunt expuse direct la căldură.
- Dacă urmează să nu utilizați aparatul pentru o perioadă îndelungată, se recomandă deconectarea acestuia de la sursa de alimentare cu energie electrică.

## 4. INSTALAREA

#### MONTAREA CUPTORULUI ÎN CORPUL DE BUCĂTĂRIE

- Montați cuptorul în spațiul prevăzut în corpul de bucătărie; acesta poate fi montat sub un blat sau într-un dulap vertical. Fixați cuptorul în poziție cu ajutorul șuruburilor, utilizând cele două orificii de fixare din cadru. Pentru a localiza orificiile de fixare, deschideți ușa cuptorului și priviți înăuntru. Pentru a permite o ventilație adecvată, acordați atenție măsurătorilor și distanțelor recomandate.

## IMPORTANT

- Pentru ca aparatul să funcționeze corect, corpul de bucătărie trebuie să fie corespunzător. Elementele corpului de bucătărie care se află lângă cuptor trebuie să fie realizate dintr-un material rezistent la căldură. Asigurați-vă că adezivii corpurilor de mobilier care sunt realizate din lemn furniruit pot rezista la temperaturi de cel puțin 120 °C. Materialele plastice sau cleiurile care nu rezistă la astfel de temperaturi se vor topi și vor deforma aparatul. Odată ce cuptorul a fost introdus în interiorul corpului de bucătărie, componente electrice trebuie să fie complet izolate. Aceasta este o cerință legală de siguranță. Toate dispozitivele de protecție trebuie să fie bine fixate, astfel încât să nu poată fi îndepărtate fără utilizarea unor unelte speciale. Îndepărtați partea posterioară a corpului de bucătărie, pentru a vă asigura că circulația aerului în jurul cuptorului este corespunzătoare. În spatele plitei trebuie să existe un spațiu de cel puțin 45 de mm.

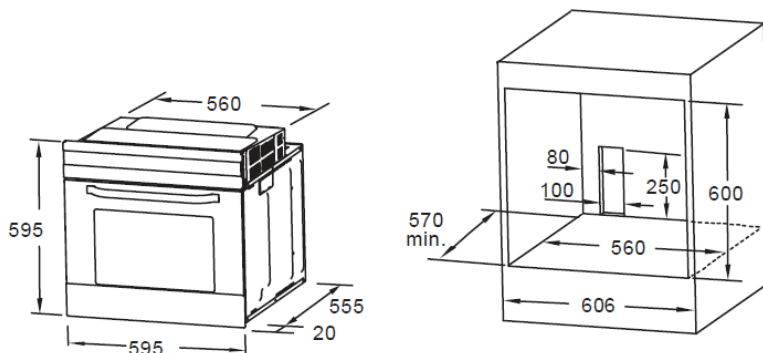

1. Pentru toate dimensiunile, sunt admise numai abateri pozitive.
2. Dulapul nu include întrerupătorul sau priza de alimentare.
3. Dimensiunea dulapului este în mm.

## CONEXIUNEA CUPTORULUI

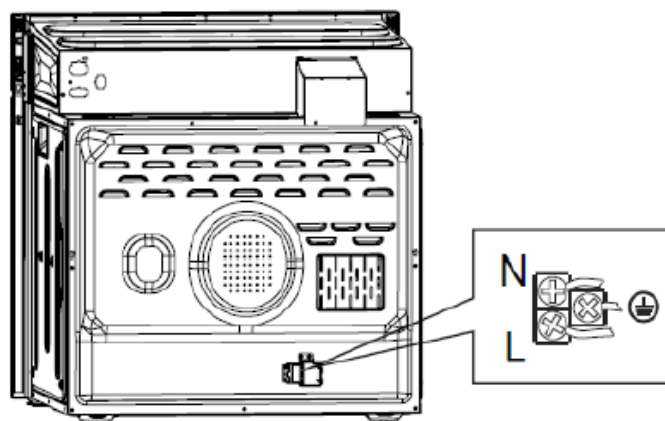

## ASIGURAREA CUPTORULUI ÎN CORPUL DE BUCĂTĂRIE



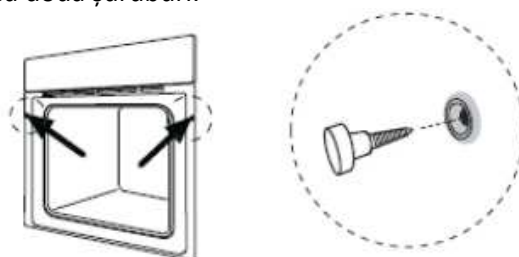



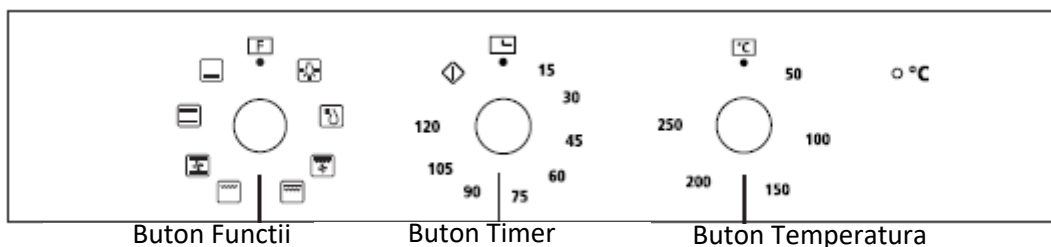

- 1. Montați cuptorul în locașul din corpul de mobilier.
- 2. Deschideți ușa cuptorului și stabiliți pozițiile orificiilor pentru șuruburile de montare.
- 3. Fixați cuptorul în dulap cu două șuruburi.



## 5. UTILIZAREA APARATULUI

- Dacă nu este nevoie să setați durata de preparare, când rotiți în sens contrar acelor de ceasornic butonul temporizatorului la poziția „”, temporizatorul nu va reveni automat la „0”, iar cuptorul va rămâne pornit.
- Dacă este nevoie să setați durata de preparare, rotiți butonul temporizatorului în sensul acelor de ceasornic până la durata necesară.
- La încheierea duratei de preparare, temporizatorul va reveni automat la „0”, cuptorul va emite trei semnale sonore, apoi se va opri.
- Setați funcțiile prin rotirea butonului pentru selectarea funcțiilor la nivelul dorit.
- Setați temperatura prin rotirea butonului pentru reglarea temperaturii.
- Cuptorul începe automat să gătească după ce funcția, durata și temperatura sunt setate.
- În cazul în care nu utilizați cuptorul, toate butoanele trebuie să fie la poziția „0”.



Simbol	Descriere functii
	Lampa cuptorului: Aceasta permite utilizatorului să observe starea alimentelor fără a deschide ușa. Lampa cuptorului se aprinde la activarea tuturor funcțiilor de preparare.
	Decongelare: Circulația aerului la temperatura camerei permite decongelarea mai rapidă a alimentelor congelate (fără a utiliza căldură). Este o modalitate delicată, dar rapidă, de a accelera decongelarea alimentelor gata preparate și a produselor umplute cu cremă etc.
	Elementul de încălzire inferior: Încălzirea este asigurată numai din partea inferioară a cuptorului. Folosiți această opțiune pentru a rumeni partea inferioară a alimentelor. Această funcție este potrivită pentru rețete cu gătire lentă sau pentru încălzirea alimentelor
	Preparare convențională: Elementele de încălzire din partea superioară și inferioară încălzesc uniform alimentele. Coacerea și frigerea sunt posibile numai la un singur nivel.
	Preparare convențională cu ventilator: Elementul de încălzire superior și elementul de încălzire inferior funcționează împreună cu ventilatorul. Alimentele sunt preparate uniform și rapid pe toată suprafața.
	Grătar mic: Această metodă este utilizată pentru prepararea obișnuită la grătar, care utilizează doar partea interioară a elementului de încălzire superior, care direcționează căldura în jos, spre alimente
	Grătar dublu: Elementul interior de încălzire și elementul exterior de încălzire din partea superioară a cuptorului funcționează. Această metodă este potrivită pentru prepararea la grătar a unor cantități mai mari de alimente.
	Grătar dublu cu ventilator (la panoul posterior): Elementul interior de încălzire și elementul exterior de încălzire din partea superioară a cuptorului funcționează împreună cu ventilatorul. Este potrivit pentru prepararea la grătar a unei cantități mari de carne

## ACCESORII

**Raft de sârmă:** Pentru grătar, farfurii, vase, tigaie pentru prăjituri cu articole pentru prăjire și grătar.

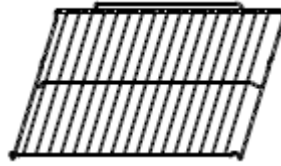

**Suport glisant:** Pentru a găti alimente de dimensiuni mai mari, aceste șine de susținere a rafturilor de pe partea dreaptă și stângă a cuptorului pot fi îndepărtate, vasele și tava pot fi așezate pe podeaua cuptorului.

**NOTĂ:** Atunci când puneți vasele pe podeaua cuptorului, vă rugăm să NU utilizați funcțiile cu încălzire inferioară pentru a preveni acumularea căldurii în partea de jos.



**Tava adanca:** Pentru gătitul unor cantități mari de alimente, cum ar fi prăjituri, produse de patiserie, alimente congelate etc., sau pentru colectarea grăsimii/versării și a sucurilor de carne.

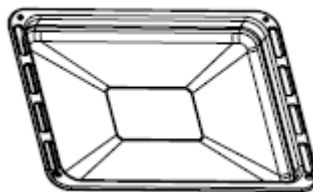

## VENTILATIE

La finalizarea preparării, dacă temperatura la nivelul orificiilor de ventilație depășește 70 de grade, ventilatorul de răcire va continua să funcționeze. Ventilatorul de răcire va funcționa până când temperatura va fi mai mică de 60 de grade.

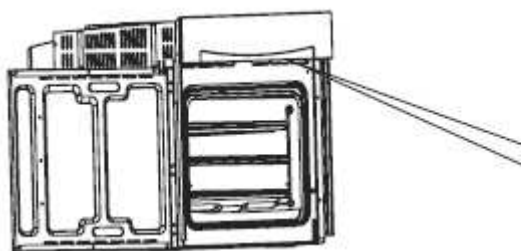

Orificii de ventilatie

## 6. CURĂȚARE ȘI ÎNTREȚINERE

### AVERTISMENT PRIVIND POZIȚIONAREA RAFTURILOR:

- Pentru ca rafturile cuptorului să poată fi utilizate în condiții de siguranță, este absolut necesară amplasarea corectă a acestora între șinele laterale. Rafturile și tava pot fi utilizate numai între primul și al cincilea rând.
- Rafturile ar trebui să fie utilizate în direcția corectă. Astfel, în timpul scoaterii raftului sau a tăvii, alimentele fierbinți nu vor aluneca din acestea.

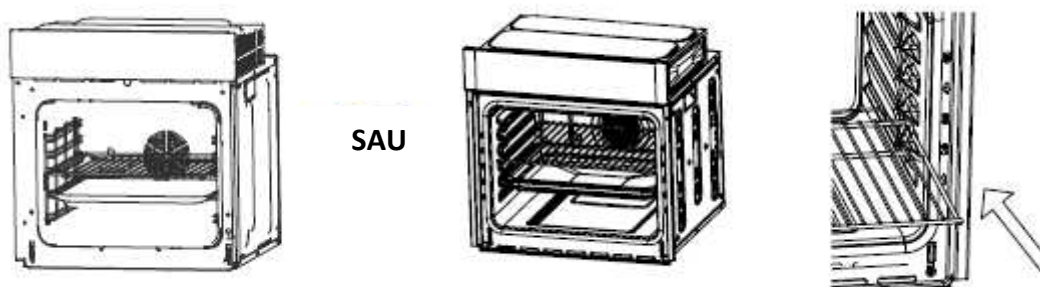

### Pentru înlocuirea becului, procedați după cum urmează:

- Deconectați aparatul de la sursa de alimentare cu energie electrică sau acționați întrerupătorul de circuit al prizei de curent.
- Desfaceți capacul de sticlă al lămpii, rotindu-l în sens contrar acelor de ceasornic (atenție, este posibil să fie blocat) și înlocuiți becul cu unul nou, de același tip.
- Înșurubați la loc capacul de sticlă al lămpii.

**NOTĂ:** Utilizați numai lămpi cu halogen de 25-40W/220V-240V, T300°C.



### DETAȘAREA UȘII CUPTORULUI

- Pentru a scoate ușa, deschideți-o la unghiul maxim (fig. 1).
- Apoi trageți către înapoi pârghia de la nivelul balamalei ușii.
- Închideți ușa la un unghi de aproximativ 15° (fig. 2).
- Ridicați și scoateți încet ușa cuptorului.

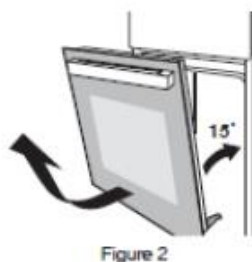
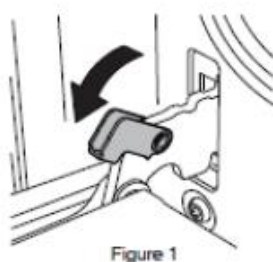

## CURĂȚARE ȘI ÎNTREȚINERE

- Înainte de efectuarea oricăror operații de întreținere și curățare, deconectați aparatul de la sursa de alimentare cu energie electrică.
- Puneți toate butoanele în poziția OPRIT.
- Așteptați până când interiorul aparatului nu mai este fierbinte, ci doar ușor călduț. Curățarea se realizează mai ușor decât atunci când interiorul este cald.
- Curățați suprafața aparatului cu o lavetă umedă, cu o perie moale sau cu un burete fin, apoi ștergeți-o. În cazul unui grad ridicat de murdărire, utilizați apă caldă și o substanță de curățat neabrazivă.
- Pentru curățarea geamului ușii cuptorului, nu utilizați detergenți abrazivi sau raclete metalice ascuțite, deoarece acestea pot zgâria suprafața sau pot duce la deteriorarea geamului.
- Nu lăsați niciodată substanțe acide (suc de lămâie, oțet) pe componentele din oțel inoxidabil.
- Nu folosiți un dispozitiv de curățare de înaltă presiune pentru curățarea aparatului. Tăvile de copt pot fi spălate în detergent slab.



### MASURI PENTRU PROTECTIA MEDIULUI

Va informam ca persoanele fizice au urmatoarele obligatii prin legislatia specifica privind protectia mediului si regimul deeurilor:

- Deseurile de echipamente electrice si electronice (DEEE), pot contine substante periculoase pentru mediu si sanatatea umana. Conform OUG 5/2015, exista obligativitatea predarii acestora, pentru tratarea corespunzatoare si valorificarea componentelor reciclabile. Societatea Network One Distribution S.R.L. este platitoare de taxa de " timbru verde" pentru fiecare Echipament Electric si Electronic (EEE) pe care il pune pe piata. Acest cost asigura tratarea ulterioara a echipamentelor uzate colectate. Din acest motiv, odata ce devine deeu, produsul EEE poate fi predat gratuit operatorului Dvs. de salubritate, la magazine atunci cand achizitionati alt echipament similar, sistemul "unul la unu "sau la punctul de colectare organizat de Primaria Sectorului / localitatii Dvs.
- Simbolul (marcajul) aplicat produselor, care indica faptul ca deseurile DEEE, bateriile si acumulatorii - fac obiectul unei colectari separate, il reprezinta o pubela barata cu o cruce.



### ***Aceste masuri vor ajuta la protejarea mediului***

Societatea Network One Distribution S.R.L. este inregistrata in Registrul de punere pe piata a echipamentelor electrice si electronice, avand numarul de inregistrare: RO-2016-03-EEE-0201-IV. De asemenea, au fost intocmite si sunt gestionate: Registrul de Retragere EEE si Registrul de Rechemare EEE, in conformitate cu HG 322/2013. Totodata societatea este inregistrata in Registrul de punere pe piata a bateriilor, avand numarul de inregistrare: RO-2011-03-B&A-0283.

Conformitatea cu directiva RoHS: Produsul pe care l-ați cumpărat este conform cu Directiva RoHS UE (2011/65/UE). Nu conține materialele dăunătoare și interzise specificate în Directivă.

**Va multumim ca participati alaturi de noi la protejarea mediului si a sanatatii umane!**



**HEINNER** este marcă înregistrată a companiei **Network One Distribution SRL**. Celelalte branduri și denumirile produselor sunt mărci de comerț sau mărci de comerț înregistrate ale respectivilor deținători.

Nicio parte a specificațiilor nu poate fi reprodusă sub nicio formă și prin niciun mijloc, nici utilizată pentru obținerea unor derivate precum traduceri, transformări sau adaptări, fără consimțământul prealabil al companiei NETWORK ONE DISTRIBUTION.

Copyright © 2013 Network One Distribution. Toate drepturile rezervate.

[www.heinner.com](http://www.heinner.com), <http://www.nod.ro>



Acest produs este proiectat și realizat în conformitate cu standardele și normele Comunității Europene.



Importator: **Network One Distribution**

Str. Marcel Iancu, nr. 3-5, București, România

Tel: +40 21 211 18 56, [www.heinner.com](http://www.heinner.com) , [www.nod.ro](http://www.nod.ro)

# ВГРАДЕНА ФУРНА

Модел:  
HBO-M659GC-GBK



- Клас на енергията
- Обем: 65 L

**HEINNER**

## 1. ВЪВЕДЕНИЕ

Моля прочетете внимателно инструкциите и запазете наръчника за бъдещи справки.

Този наръчник има за цел да Ви предостави всички необходими инструкции по отношение на инсталирането, използването и поддържането на уреда. Преди инсталиране и използване на уреда, с цел правилна и безопасна употреба на уреда, моля прочетете внимателно този наръчник с инструкции.

## 2. Съдържание на вашия пакет

- ➔ Вградена фурна
- ➔ Наръчник за употреба
- ➔ Сертификат за гаранция

## 3. МЕРКИ ЗА БЕЗОПАСНОСТ

### ВНИМАНИЕ!

- При първото включване на фурната може да се образува неприятна миризма. Това е причинено от използваното лепило за изолационните панели във вътрешността на фурната. Моля, пуснете в експлоатация новия продукт без храни вътре, активирайте функцията за конвенционално готвене при 250°C и оставете уреда да работи 90 минути, за да премахнете остатъците от масло от вътрешната част на ваната.
- По време на първата употреба е нормално уредът да отделя малко дим и да образува лека миризма. Ако се появи миризмата, трябва да изчакате да изчезне, преди да поставите храни във фурната.
- Моля, използвайте продукта в просторна стая.
- Уредът и достъпните му зони може да се нагряват по време на употреба. Избягвайте докосването на местата, които се нагряват. Не допускайте деца под 8 години около уреда само, ако не са под непрекъснат надзор.
- Ако повърхността на уреда е пукната, изключете уреда, за да предотвратите риска от токов удар.
- Уредът може да се използва от деца на възраст най-малко 8 години и от лица с намалени физически, сетивни или умствени способности, или с липса на достатъчен опит и познания, само ако са под наблюдение или са получили указания във връзка с използването на уреда по безопасен начин и ако разбират опасностите, които могат да възникнат при използване на уреда. Децата нямат право да си играят с уреда. Почистването и поддръжката не трябва да се извършват от деца, които не са под наблюдение.
- По време на работа уредът се нагрява силно. Предотвратявайте докосването на нагревателните елементи от вътрешността на фурната.
- Не позволявайте на деца да се приближават до фурната, когато работи, особено когато е включена скарата.
- С цел предотвратяване на риска от токов удар, уверете се, че уредът е изключен преди подмяна на крушката.

- Необходимо е вграждане във фиксираната електрическа инсталация на средства, които да осигуряват изключването, в съответствие с правилата за окабеляване.
- Децата трябва да бъдат наблюдавани, така че да не си играят с уреда.
- Устройството не е предназначено за използване от лица (включително деца) с намалени физически, сензорни или умствени способности, или които нямат необходимите опит и познания, освен ако са наблюдавани или са били обучени относно използването на уреда от лице, отговорно за тяхната безопасност.
- Достъпните компоненти могат да се нагряват по време на употреба. Децата на малка възраст трябва да стоят далеч от уреда.
- Необходимо е във фиксираната електрическа инсталация да се вградят приспособления, които да осигуряват пълно изключване на всички полюси в съответствие с правилата за окабеляване.
- С цел предотвратяване на опасности, ако захранващият кабел е повреден, трябва да се подмени от производителя, от неговия сервизен представител или от лица с подобна квалификация.
- Не използвайте абразивни агенти за почистване или метални телчета с цел почистване на стъклото на вратата на фурната, защото може да се надраска или спуска.
- Използвайте само температурната сонда, препоръчана за тази фурна.
- Не използвайте уреди за почистване с пара.
- Уредите не са предназначени за използване чрез външен таймер или чрез система за дистанционно управление.
- Инструкциите за фурните, които са оборудвани с рафтове, трябва да включват подробности относно правилното инсталиране на рафтовете.
- Използвайте фурната, само ако носите нещо на краката си. Не докосвайте фурната с влажни или мокри ръце или крака.
- За фурната: Вратата на фурната не трябва да се отваря често по време на процеса на готвене.
- Уредът трябва да бъде инсталиран и пуснат в експлоатация от оторизиран техник. Производителят не носи отговорност за повреди, които могат да бъдат причинени поради несъответстващо позициониране и инсталиране от неквалифицирани лица.
- Когато вратата или чекмеджето на фурната са отворени, не оставяйте нищо върху тях, тъй като рискувате да денивелирате уреда или да счупите вратата.
- Някои компоненти на уреда може да останат горещи за дълго време. Необходимо е да изчакате уредът да се охлади, преди да докосвате компоненти, които са пряко изложени на топлина.
- Ако няма да използвате уреда за дълъг период от време, препоръчително е да го изключите от източника на захранване с електроенергия.

## 4. ИНСТАЛИРАНЕ

### МОНТАЖ НА ФУРНАТА В КУХНЕНСКИЯ МОДУЛ

- Монтирайте фурната в предвиденото място в кухненския модул. Може да бъде монтирана под кухненския плот или във вертикален шкаф. Фиксирайте фурната на място с помощта на винтовете, като използвате двата фиксиращи отвора в рамката. За да намерите фиксиращите отвори, отворете вратата на фурната и погледнете вътре. За да осигурите подходяща вентилация, обърнете внимание на препоръчаните измервания и разстояния.

### ВАЖНО

- За да работи уредът правилно, кухненският модул трябва да е подходящ. Елементите на кухненския модул, които се намират до фурната, трябва да бъдат изработени от топлоустойчив материал. Уверете се, че лепилата на мебелните модули, които са изработени от фурнировано дърво, могат да издържат на температури от поне 120°C. Пластмасовите материали или клейовете, които не издържат на такива температури, ще се стопят и ще деформират уреда. След вкарване на фурната в кухненския модул електрическите компоненти трябва да се изолират

напълно. Това е законово изискване за безопасност. Всички защитни устройства трябва да бъдат здраво фиксирани, така че да не могат да бъдат отстранени без използването на специални инструменти. Отстранете задната част на кухненския модул, за да се уверите, че циркулацията на въздуха около фурната е съответстваща. Зад плата трябва да има място от поне 45 мм.

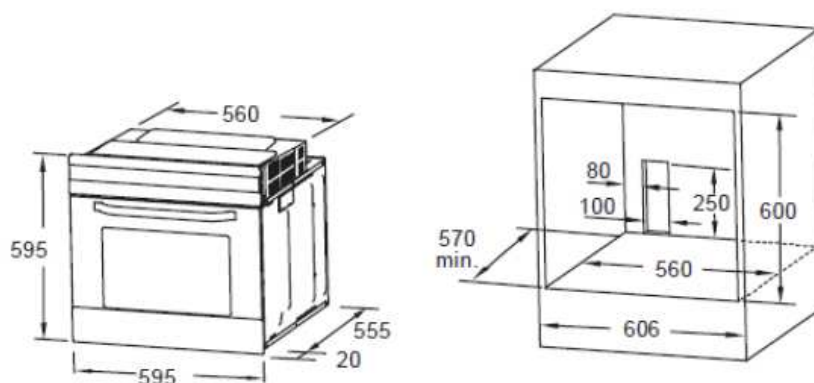

1. За всички размери се допускат само положителни отклонения.
2. Шкафът не включва прекъсвач или електрически контакт.
3. Размерът на шкафа е в мм.

#### СВЪРЗВАНЕ НА ФУРНАТА

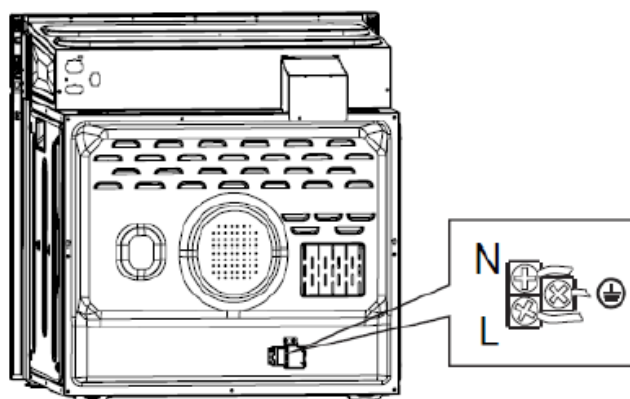

#### ЗАКРЕПВАНЕ НА ФУРНАТА КЪМ ШКАФА



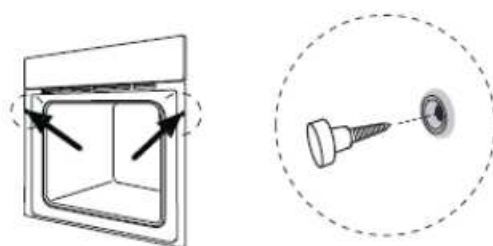

- 1. Монтирайте фурната в гнездото на кухненския модул.
- 2. Отворете вратата на фурната и определете позициите на отворите за монтажните винтове.
- 3. Фиксирайте фурната в шкафа с два винта.



## 5. ИЗПОЛЗВАНЕ НА УРЕДА

- Ако не е необходимо да задавате продължителността за готвене, когато завъртите бутона на таймера в обратна посока на часовниковите стрелки до позиция „“, таймерът няма да се върне автоматично на „0“ и фурната ще остане включена.
- Ако е необходимо да задавате продължителността за готвене, завъртете бутона на таймера по посока на часовниковите стрелки до необходимата продължителност.
- В края на времето за готвене таймерът ще се върне автоматично на „0“, фурната ще издаде звуков сигнал три пъти, след което ще спре.
- Задавайте функциите чрез завъртане на бутона за избор на функции до желаното ниво.
- Задавайте температурата чрез завъртане на бутона за регулиране на температурата.
- Фурната започва автоматично процеса на готвене, след като са зададени функцията, продължителността и температурата.
- Ако не използвате фурната, всички бутони трябва да са на позиция „0“.



Символ	Описание на функцията
	Лампа на фурната: Тя позволява на потребителя да наблюдава състоянието на храните, без да отваря вратата. Лампата на фурната светва при активиране на всички функции за готвене.
	Циркулацията на въздуха при стайна температура позволява по-бързо размразяване на замразени храни (без да се използва топлина). Това е щадящ, но бърз начин за ускоряване на размразяването на сготвени храни и на продукти с пълнеж от крем и др.
	Долен нагревателен елемент: Нагриването се осъществява само от долната страна на фурната. Използвайте тази опция, за да запечете долната страна на храните. Тази функция е подходяща за рецепти за бавно готвене или за претопляне на храни.
	Конвенционално готвене: Нагревателните елементи отгоре и отдолу нагриват храните равномерно. Печенето е възможно само на едно ниво.
	Конвенционално готвене с вентилатор: Горният нагревателен елемент и долният нагревателен елемент работят заедно с вентилатора. Храните се приготвят равномерно и бързо по цялата повърхност.
	Малка скара: Този метод се употребява за обикновено печене на скара, при което се използва само вътрешната страна на горния нагревателен елемент, която насочва топлината надолу към храните.
	Двойна скара: Вътрешният нагревателен елемент и външният нагревателен елемент от горната страна на фурната работят. Този метод е подходящ е за печене на скара на по-големи количества храни.
	Двойна скара с вентилатор (на задния панел): Вътрешният нагревателен елемент и външният нагревателен елемент от горната страна на фурната работят заедно с вентилатора. Подходящ е за печене на скара на голямо количество месо.

## АКСЕСОАРИ

**Телена етажерка:** За скара, съдове, тавичка за сладкиши с предмети за печене и грил.

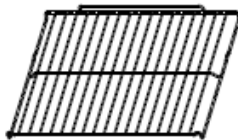

**Скоба за плъзгач:** За приготвяне на храна с по-големи размери, тези подпорни релси на рафтовете от дясната и лявата страна на фурната могат да бъдат отстранени, съдовете и тавата могат да бъдат поставени на пода на фурната, като се използват функциите лъчист грил, двоен грил, двоен грил с вентилатор.

**ЗАБЕЛЕЖКА:** Когато поставяте съдовете на пода на фурната, моля, НЕ използвайте функциите с нагревател на дъното, за да предотвратите събирането на топлина на дъното.



**Универсален тиган:** За готвене на големи количества храна, като например влажни торти, сладкиши, замразени храни и т.н., или за събиране на мазнини/разливи и месни сокове

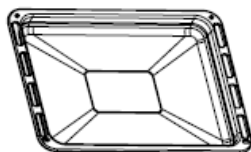

## ВЕНТИЛАЦИОННИ ОТВОРИ

След приключване на готвенето, ако температурата на вентилационните отвори надвишава 70 градуса, охлаждащият вентилатор ще продължи да работи. Охлаждащият вентилатор ще работи, докато температурата падне под 60 градуса.

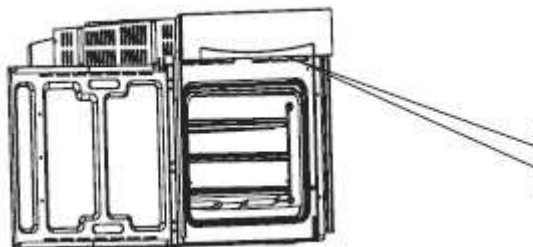

ВЕНТИЛАЦИОННИ  
ОТВОРИ

## ПРЕДУПРЕЖДЕНИЕ ЗА ПОЗИЦИОНИРАНЕТО НА РАФТОВЕТЕ:

- За да се използват безопасно рафтовете на фурната, е абсолютно необходимо да бъдат поставени правилно между страничните релси. Рафтовете и тавата може да се използват само между първия и петия ред.
- Рафтовете трябва да бъдат използвани в правилната посока. Така, по време на изваждане на рафта или тавата, горещите храни няма да се изплъзват от тях.



ИЛИ

**За смяна на крушката извършете следното:**

- Разкачете уреда от източника на захранване с електроенергия или задействайте прекъсвача на електрическия контакт.
- Развийте стъкления капак на лампата, като го завъртите в обратна посока на часовниковите стрелки (внимавайте, може да е застопорен) и сменете крушката с нова от същия вид.

**ЗАБЕЛЕЖКА:** Използвайте само халогенни лампи 25-40W/220V-240V, T300°C



## 6. ПОЧИСТВАНЕ И ПОДДРЪЖКА

### СВАЛЯНЕ НА ВРАТАТА НА ФУРНАТА

- За да извадите вратата, отворете я до максималния ъгъл (Фигура 1).
- След това дръпнете назад лоста на пантата на вратата.
- Затворете вратата под ъгъл приблизително 15° (Фигура 2).
- Вдигнете и извадете бавно вратата на фурната.

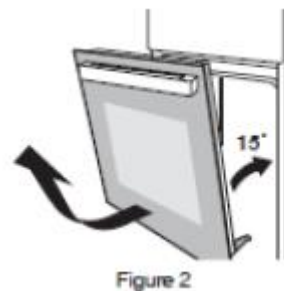
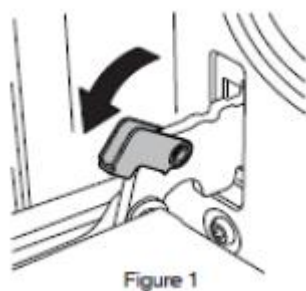

### ПОЧИСТВАНЕ И ПОДДРЪЖКА

- Преди извършване на всякакви операции по поддръжка и почистване, изключвайте уреда от източника на захранване с електроенергия.
- Поставете всички бутони в позиция „ИЗКЛЮЧЕНО“.
- Изчакайте, докато вътрешността на уреда вече не е гореща, а само леко топла. Почишването се извършва по-лесно, отколкото когато вътрешността е топла.

- Почистете повърхността на уреда с влажна попивателна кърпа, мека четка или фина гъба, след което я избършете. При по-висока степен на замърсяване използвайте топла вода и неабразивно почистващо вещество.
- За да почистите стъклото на вратата на фурната, не използвайте абразивни почистващи препарати или остри метални стъргалки, тъй като могат да надраскат повърхността или да повредят стъклото.
- Никога не оставяйте киселинни вещества (лимонов сок, оцет) върху компонентите от неръждаема стомана.
- Не използвайте устройство за почистване под високо налягане, за да почистите уреда. Тавите за печене могат да се измият с мек почистващ препарат.



#### **Изхвърляне на отпадъците по начин, отговорен за околната среда**

Можете да помогнете за опазването на околната среда!

Моля спазвайте местните разпоредби: Предайте нефункциониращото електрическо оборудване на център за събиране на отпадъци от електрическо оборудване.



#### **HEINNER е регистрирана марка на компанията Network One Distribution SRL.**

Останалите търговски марки и наименованията на продуктите са търговски марки или регистрирани търговски марки на съответните им притежатели.

Нито една част от спецификациите не може да бъде възпроизвеждана под каквато и да е форма или средство, или използвана за получаване на производни като преводи, трансформации или адаптации, без предварителното съгласие на компанията NETWORK ONE DISTRIBUTION.

Copyright © 2013 Network One Distribution. Всички права запазени.

[www.heinner.com](http://www.heinner.com), <http://www.nod.ro>



Този продукт е проектиран и произведен в съответствие със стандартите и нормите на Европейската общност.



#### **Вносител: Network One Distribution**

ул. Марчел Янку № 3-5, Букурещ, Румъния

Тел: +40 21 211 18 56, [www.heinner.com](http://www.heinner.com) , [www.nod.ro](http://www.nod.ro)

# BEÉPÍTETT SÜTŐK

Modell:

HBO-M659GC-GBK



- Energiaosztály: A
- Űrtartalom:65L

**HEINNER**

## 1. BEVEZETŐ

Kérjük, figyelmesen olvassa el az utasításokat, és őrizze meg a kézikönyvet későbbi tanulmányozás céljából.

A kézikönyv célja a készülék beszerelésével, használatával és karbantartásával kapcsolatos minden szükséges tudnivalót rendelkezésére bocsátani. A készülék helyes és biztonságos használata érdekében, kérjük, hogy beszerelés és használat előtt olvassa el figyelmesen a használati kézikönyvet.

## 2. AZ ÖN CSOMAGJÁNAK TARTALMA

- ➔ **Beépíthető sütők**
- ➔ **Használati kézikönyv**
- ➔ **Jótállási bizonylat**

## 3. BIZTONSÁGI INTÉZKEDÉSEK

- Amikor először kapcsolja be a sütőt, az kellemetlen szagot áraszthat. Ezt a sütő belsejében lévő szigetelőlemezekhez használt ragasztóanyag okozza. Kérjük, hogy az új terméket úgy indítsa el, hogy a készülékben ne legyen étel, kapcsolja be a hagyományos főzési funkciót 250 °C-on, és hagyja a készüléket 90 percig működni, hogy a készülék eltávolítsa a belsejében lévő olajmaradványokat.
- Az első használat során normális, hogy a készülék egy kis füstöt és enyhe szagot bocsát ki. Ha a szag megjelenik, meg kell várni, amíg eltűnik, mielőtt ételt helyezne a sütőbe.
- Kérjük, hogy a terméket tágas helyiségben használja.
- A készülék és hozzáférhető felületei ahasználat során felforrósodhatnak. Kerülje a felforrósodott felületek megérintését. Tartsa távol a készüléktől a 8 évnél kisebb gyermekeket, ha nincsenek állandó felügyelet alatt.
- Abban az esetben, ha a felület megrepedt az áramütés veszélyének elkerülése érdekében csatlakoztassa le a készüléket a tápforrásról.
- A készüléket 8 év fölötti gyermekek, csökkent fizikai, érzéki vagy szellemi képességekkel, gyakorlattal vagy ismeretekkel rendelkezők csak akkor használhatják, ha felügyelik, vagy felkészítik őket a készülék biztonságos használatára, és ha megértik a készülék használatával járó veszélyeket. Tilos gyermekeknek játszani a készülékkel. A készülék tisztítását és karbantartását nem végezhetik gyermekek felügyelet nélkül.
- Használat közben a készülék erősen felmelegszik. Kerülje a sütő belsejében lévő melegítő elemek érintését.
- Ne engedjen gyerekeket a sütő közelébe, amikor az működésben van, különösen akkor, amikor a grill funkció be van kapcsolva.
- Az áramütés veszélyének az elkerülése érdekében az égő kicserélése előtt bizonyosodjon meg arról, hogy a készülék ki van kapcsolva.
- A vezetékes villanszerelésbe a vezetékek bekötési szabályainak megfelelően be kell építeni a kikapcsolást biztosító eszközöket.
- A gyerekek esetében állandó felügyelet szükséges, ne engedje, hogy a készülékkel játsszanak.

- A készülék nem használható csökkent értelmi, érzékszervi, vagy fizikai képességű személyek által (gyermeket is beleértve), vagy olyanok által, akik nem rendelkeznek a kellő mennyiségű tudással és tapasztalattal, csak felügyelet mellett, vagy ha a felügyeletért és a biztonságukért felelős személy megtanította őket a helyes használatra.
- Az elérhető alkatrészek használat során felforrósodhatnak. Tartsa távol a készüléktől a kisgyermeket.
- A helyhez kötött villanszerelésbe olyan eszközöket kell beépíteni, amelyek a vezetékvezési szabályoknak megfelelően minden póluson biztosítják a teljes lekapcsolást.
- A veszélyek elkerülése érdekében, ha a tápkábel megsérült, azt a gyártónak, a szervizközpontnak vagy hasonlóan képzett személynek kell kicserélnie.
- A sütő ablakának tisztításához ne használjon dörzshatású tisztítószeret vagy fémszivacsot, mert ezek megkarcolhatják az ablak felületét vagy eltörhetik azt.
- Csak a sütőhöz ajánlott hőmérsékletmérő szondát használjon.
- Ne használjon gőztisztító készülékeket.
- A készüléket nem külső időzítő vagy távirányítás segítségével történő használatra tervezték.
- A rácsokkal felszerelt sütők használati utasításának tartalmaznia kell a rácsok megfelelő felszerelésének részleteit.
- Ne használja a sütőt, ha nem visel valamit a lábán. Ne érintse meg a sütőt nedves vagy vizes kézzel vagy lábbal.
- A sütőhöz: A sütő ajtaját nem szabad gyakran kinyitni a sütési folyamat során.
- A készüléket csak erre felhatalmazott szakembernek kell telepítenie és üzembe helyezni. A gyártó nem vonható felelősségre a szakképzetlen személyek által végzett nem megfelelő beállítás és beszerelés által okozott meghibásodásokért.
- Ha a sütő ajtaja vagy fiókja nyitva van, ne hagyjon rajta semmit, mert ez kibillentheti a készülék egyensúlyát vagy az ajtó leszakadását okozhatja.
- A készülék egyes részei hosszú ideig forróak maradhatnak; meg kell várni, amíg a készülék lehűl, mielőtt a hőnek közvetlenül kitett részekhez nyúlna.
- Ha a készüléket hosszabb ideig nem használja, ajánlott leválasztani a hálózatról

## 4. BESZERELÉS

### A SÜTŐ BEÉPÍTÉSE A KONYHAI BÚTORZATBA

Szerelje a sütőt a konyhaszekrényben rendelkezésre álló helyre; a sütő felszerelhető a munkalap alá vagy függőleges szekrénybe. Rögzítse a sütőt a helyére a csavarokkal, a keretben lévő két rögzítőfurat segítségével. A rögzítőfuratok megtalálásához nyissa ki a sütő ajtaját, és nézzen bele. A megfelelő szellőzés érdekében vegye figyelembe az ajánlott méréseket és távolságokat.

### FONTOS

Ahhoz, hogy a készülék megfelelően működjön, a konyhabútorzatnak megfelelőnek kell lennie. A konyhabútorzat sütő melletti elemeinek hőálló anyagból kell készülniük. Győződjön meg arról, hogy a furnérozott fából készült bútorelemek ragasztóanyagai legalább 120 °C-os hőmérsékletnek ellenállnak. Az ilyen hőmérsékletet nem bíró műanyagok vagy ragasztók megolvadnak és deformálják a készüléket. Miután a sütőt a konyhabútorzatba helyezték, az elektromos alkatrészeket teljesen el kell szigetelni. Ez egy törvényi biztonsági előírás. Minden védőburkolatot biztonságosan rögzíteni kell, hogy speciális szerszámok nélkül ne lehessen eltávolítani. Távolítsa el a páraelszívó hátulját, hogy a sütő körül megfelelő légáramlást biztosítson. A főzőlap mögött legalább 45 mm távolságnak kell lennie.

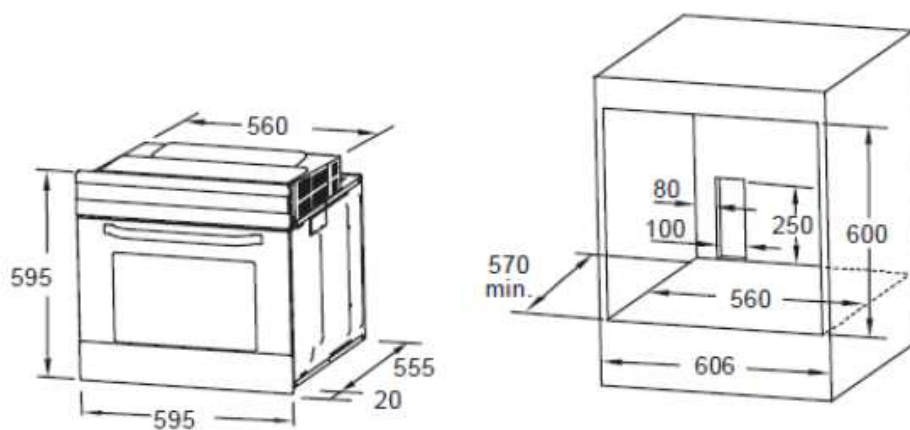

1. Minden méret esetében csak pozitív eltérések megengedettek.
2. A szekrény nem tartalmazza a kapcsolót és a hálózati aljzatot.
3. A szekrény mérete mm-ben van megadva.

### A SÜTŐ CSATLAKOZTATÁSA

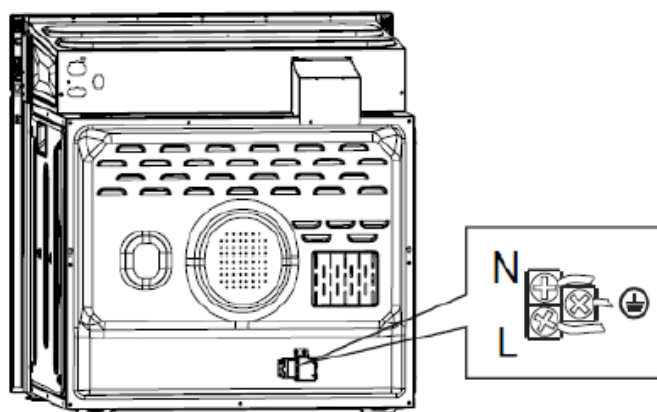

### RÖGZÍTÉS A SZEKRÉNYHEZ

1. Illessze a sütőt a bútortest mélyedésébe.
2. Nyissa ki a sütő ajtaját, és rögzítse a rögzítőcsavarok furatainak helyzetét.
3. Rögzítse a sütőt a szekrénybe két csavarral.

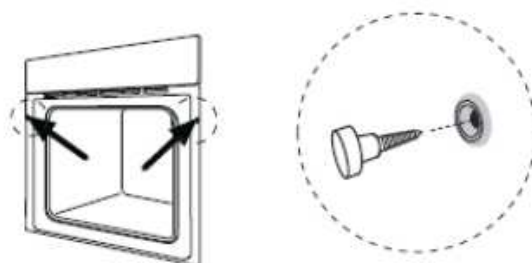

## 5. A KÉSZÜLÉK HASZNÁLATA

- Ha nem kell beállítani a sütési időt, akkor az időzítő gombnak az óramutató járásával ellentétes irányba „◊”, állásba történő elfordításakor az időzítő nem áll vissza automatikusan „0” állásba, és a sütő bekapcsolva marad.
- Ha be kell állítani a főzési időt, akkor az időzítő gombot az óramutató járásával megegyező irányba fordítsa a kívánt időre.
- A sütési idő végén az időzítő automatikusan visszaáll a „0”, értékre, a sütő háromszor csipog, majd leáll.
- Állítsa be a funkciókat a gomb elforgatásával a funkciók kiválasztásához a kívánt szinten.
- Állítsa be a hőmérsékletet a gomb elforgatásával.
- A sütő a funkció, az idő és a hőmérséklet beállítása után automatikusan megkezdje a sütést.
- Ha nem használja a sütőt, minden gombnak „0” állásban kell lennie.

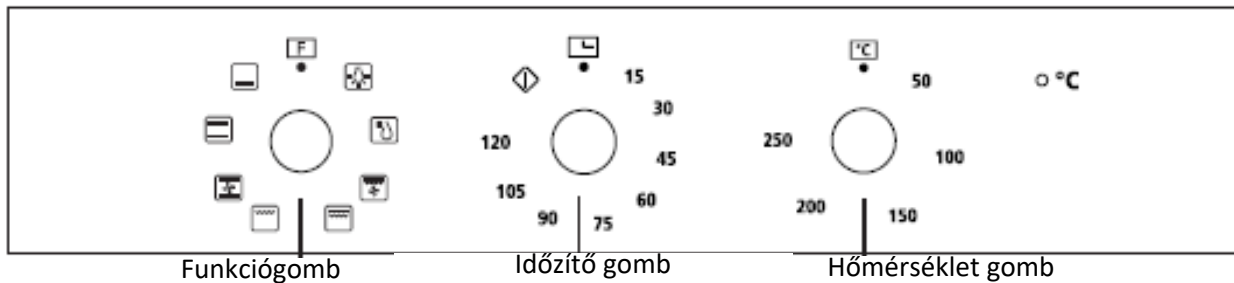

Szimbólum	Funkció leírása
	Sütőlámpa: Ez lehetővé teszi a felhasználó számára, hogy az étel állapotát az ajtó kinyitása nélkül is megfigyelhesse. A sütőlámpa akkor világít, amikor minden főzési funkció aktiválva van.
	A szobahőmérsékletű légkeringetés lehetővé teszi a fagyasztott élelmiszerek gyorsabb felolvasztását (hő felhasználása nélkül). Kíméletes, de gyors módja a készételek, krémmel töltött termékek stb. felolvasztásának felgyorsítására
	Alsó fűtőelem: A fűtés csak a sütő alsó részéből történik. Ezt az opciót az ételek alsó részének barnításához használja. Ez a funkció alkalmas lassú főzésű receptekhez vagy ételek melegítéséhez
	Hagyományos főzés: A felső és alsó fűtőelemek egyenletesen melegítik az ételt. Sütés és grillezés csak egy szinten lehetséges
	Hagyományos főzés ventilátorral: A felső és az alsó fűtőelem együtt dolgozik a ventilátorral. Az ételek egyenletesen és gyorsan sülnek meg a teljes felületen
	Kis grill: Ez a módszer a normál grillezéshez használatos, amely csak a felső fűtőelem belső oldalát használja, amely a hőt lefelé, az étel felé irányítja.
	Dupla grill: a belső fűtőelem és a sütő tetején lévő külső fűtőelem működik. Ez a módszer nagyobb mennyiségű étel grillezésére alkalmas
	Dupla grill ventilátorral (a hátsó panelen): A belső fűtőelem és a sütő tetején lévő külső fűtőelem együtt működik a ventilátorral. Nagy mennyiségű hús grillezésére alkalmas

## KIEGÉSZÍTŐK

**Drótpolc:** Sütéshez és grillezéshez szükséges elemekkel ellátott grill, edények, tortaforma.

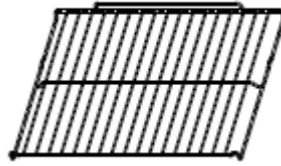

**Csúszókonzol:** A sütő jobb és bal oldalán lévő polctartó sínek eltávolíthatók, az edények és tálcák a sütő padlójára helyezhetők, a következő funkciókat használva: sugárzó grillezés, kettős grillezés, kettős grillezés ventilátorral.

MEGJEGYZÉS: Ha az edényeket a sütőpadlóra helyezi, kérjük, NE használja az alsó fűtéssel ellátott funkciókat, hogy megakadályozza a hő összegyűjtését az alján.



**Mély tálca:** Nagy mennyiségű ételek, például nedves sütemények, péksütemények, fagyasztott ételek stb. sütéséhez, vagy a zsír/kiömlött folyadék és a húslé összegyűjtéséhez.



## SZELLŐZŐNYÍLÁSOK

Ha a főzés befejeztével a hőmérséklet a szellőzőnyílásoknál meghaladja a 70 fokot, a hűtőventilátor tovább működik. A hűtőventilátor addig fog működni, amíg a hőmérséklet 60 fok alá nem csökken.

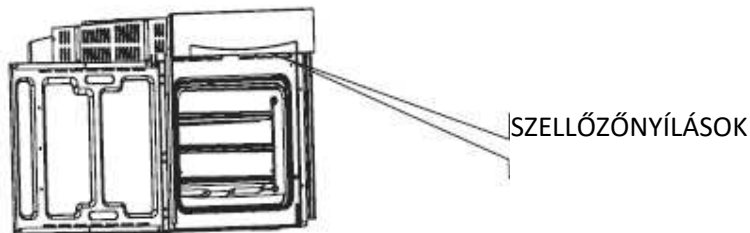

## 6. TISZTÍTÁS ÉS KARBANTARTÁS

### FIGYELMEZTETÉS A POLC ELHELYEZÉSÉRE VONATKOZÓAN:

- A sütőállványok biztonságos használatához feltétlenül szükséges, hogy azok megfelelően legyenek elhelyezve az oldalsó sínek között. A polcok és tálcák csak az első és az ötödik sor között használhatók.
- A polcokat a megfelelő irányban kell használni. Ez biztosítja, hogy a forró étel nem csúszik ki a polcraól vagy tálcáról, amikor a polcot vagy tálcát eltávolítják.



VAGY

#### Az izzó cseréjéhez a következőképpen járjon el:

- Húzza ki a készüléket az áramforrásból, vagy működtesse a konnektor megszakítóját.
- Csavarja le a lámpa üvegburkolatát az óramutató járásával ellentétes irányban elforgatva (legyen óvatos, lehet, hogy beragad), és cserélje ki az izzót egy új, azonos típusú izzóra.

MEGJEGYZÉS: Csak 25-40W/220V-240V, T300°C-os halogénlámpákat használjon.



#### A SÜTŐAJTÓ LEVÉTELE

- Az ajtó eltávolításához nyissa ki a maximális szögig (1. ábra).
- Ezután húzza vissza a kart az ajtó zsanérján.
- Zárja be az ajtót körülbelül 15°-os szögben (2. ábra).
- Lassan emelje fel és húzza ki a sütő ajtaját.



Figure 1

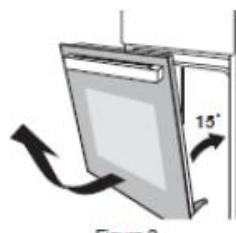

Figure 2

#### TISZTÍTÁS ÉS KARBANTARTÁS

- A karbantartási és tisztítási műveletek elvégzése előtt válassza le a készüléket az elektromos hálózatról.
- Fordítsa az összes gombot OFF állásba.
- Várjon, amíg a készülék belseje már nem forró, hanem csak enyhén meleg. A tisztítás könnyebb, mint amikor a belseje meleg.
- Tisztítsa meg a készülék felületét nedves ruhával, puha kefével vagy finom szivaccsal, majd törölje tisztára. Erős szennyeződés esetén használjon meleg vizet és nem súrolószeres tisztítószeret.
- Ne használjon súrolószereket vagy éles fémkaparókat a sütőajtó üvegének tisztításához, mert ezek megkarcolhatják a felületet vagy károsíthatják az üveget.
- Soha ne kerüljenek savas anyagok (citromlé, ecet) a rozsdamentes acél alkatrészekre.
- Ne használjon nagynyomású tisztítószeret a készülék tisztításához. A sütőtálcákat gyenge mosószerrel lehet mosni.



### A hulladékok környezetfelelős eltávolítása

Segíthet a környezet védelmében!

Kérjük, tartsa be a helyi rendelkezéseket: a nem működő elektromos berendezéseket a használt elektromos hulladékokat gyűjtő központba szolgáltatassa be.



A HEINNER a **Network One Distribution SRL(KFT)** társaság által bejegyzett védjegy. A többi márkajelzés és a termékek megnevezése kereskedelmi vagy az illető birtoklók által bejegyzett márkanevek.

A leírtak egyetlen része sem használható fel semmilyen formában, még lefordított, átalakított változatban sem, a NETWORK ONE DISTRIBUTION előzetes beleegyezése nélkül.

Copyright © 2013 Network One Distribution. Minden jog fenntartva.

[www.heinner.com](http://www.heinner.com), <http://www.nod.ro>



A terméket az Európai Közösség előírásainak és jogszabályainak megfelelően tervezték és gyártották.



Importőr: **Network One Distribution**

Marcel Iancu utca, 3-5 szám, Bukarest (București), Románia

Tel: +40 21 211 18 56, [www.heinner.com](http://www.heinner.com) , [www.nod.ro](http://www.nod.ro)