

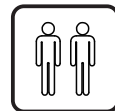

IN221100247V02_US_CA

344-035

EN

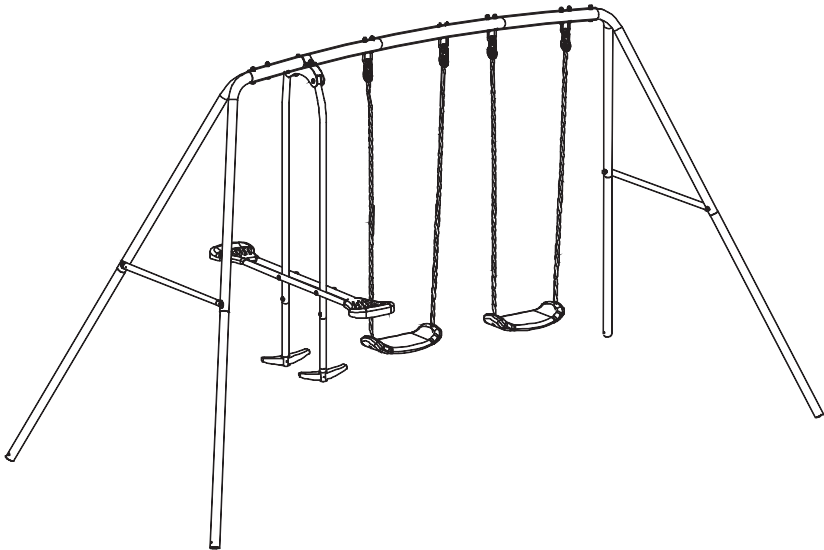

IMPORTANT, RETAIN FOR FUTURE REFERENCE: READ CAREFULLY

ASSEMBLY INSTRUCTION

Here we go

- * We suggest you spend some time reading this guide before following assembly instructions step by step.
- * Do not throw away any of the packaging until you have verified that you have all the parts and accessories listed. When disposing of packaging, take care of others and the environment.
- * When assembling this product, consider the safety of yourself and others.
- * Due to the size of this product, we suggest that you mount it in the area intended for use.
- * Part of the assembly will be easier with two people. Seek help with lifting large or heavy items.
- * Assemble this product on a clean, flat and level surface, e.g. cardboard packaging.
- * Keep all tools or spare accessories supplied for future use. Use only the specified tools.
- * Assemble all parts loosely, by hand, before tightening any screws or fixations considering product orientation in relation to exposure.
- * Consider product orientation in relation to sun exposure, to avoid risks such as dizziness.



WARNING!

- Misuse and abuse of this product can cause injury.
- Read the instructions before assembling or using this product, and keep safe for future reference.
- Always inspect the product before use, check for worn parts, defects and the missing.
- This product is intended for children aged 3-8 years.
- This unit is designed to be used by up to 4 children, with a maximum weight of 45kg each simultaneously without exceeding a combined weight of 180kg.
- Warning! Not suitable for children under 3 years.
- Small parts. choking hazard.
- Do not stand on the swings.
- Assembly by adults.
- Adult supervision at all times.
- **FOR OUTDOOR AND DOMESTIC USE ONLY**

Content

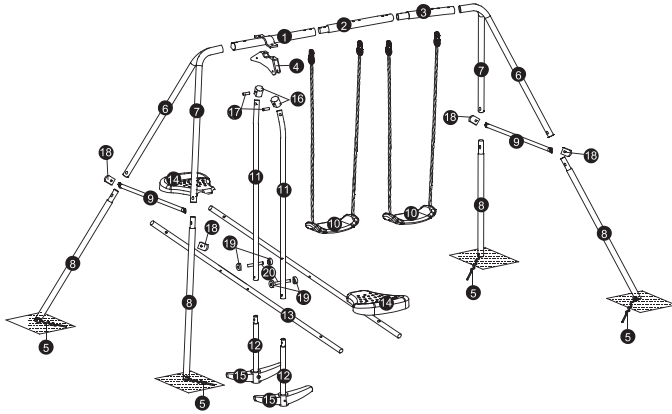

NO.	List of parts	Quantity
1	Top support bar	1
2	Top support bar	1
3	Top support bar	1
4	Balance support channel	1
5	Anchor	4
6	Upper leg	2
7	Upper leg	2
8	Lower leg	4
9	Cross bar	2
10	Swing seat	2
11	Upper arm tube	2
12	Lower tube	2
13	Seat balance tube	2
14	Bench seat	2
15	Footrest	2
16	Plastic connector	2
17	Plastic tube	2
18	Plastic cover	4
19	Plastic connector	4
20	Plastic handle	2

Content

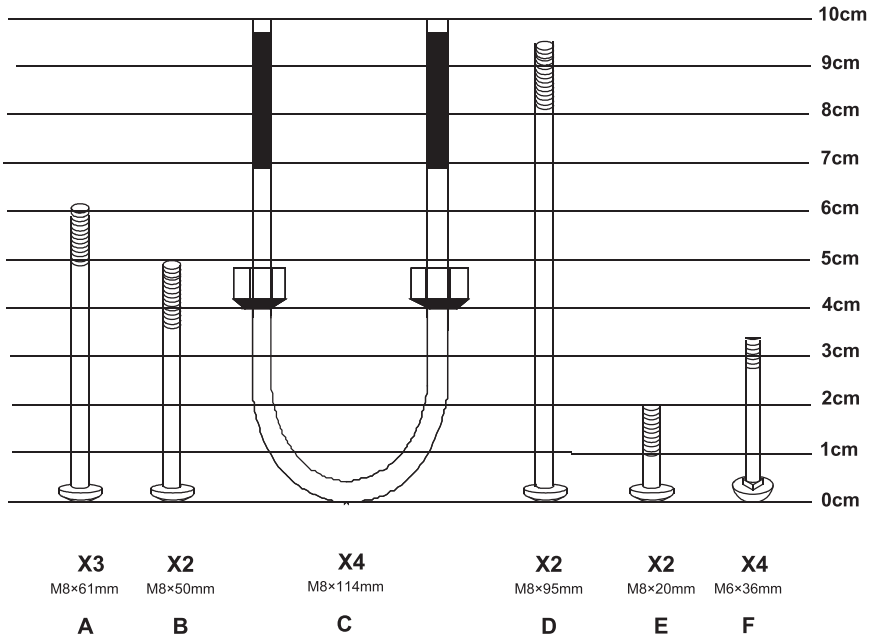

Content

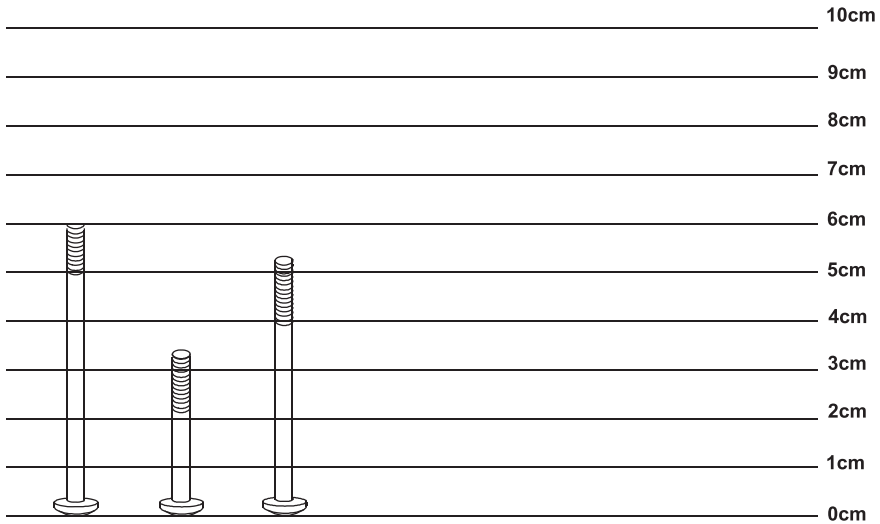

X2
M6×60mm

X2
M6×34mm

X4
M8×53mm

G

H

S

Content

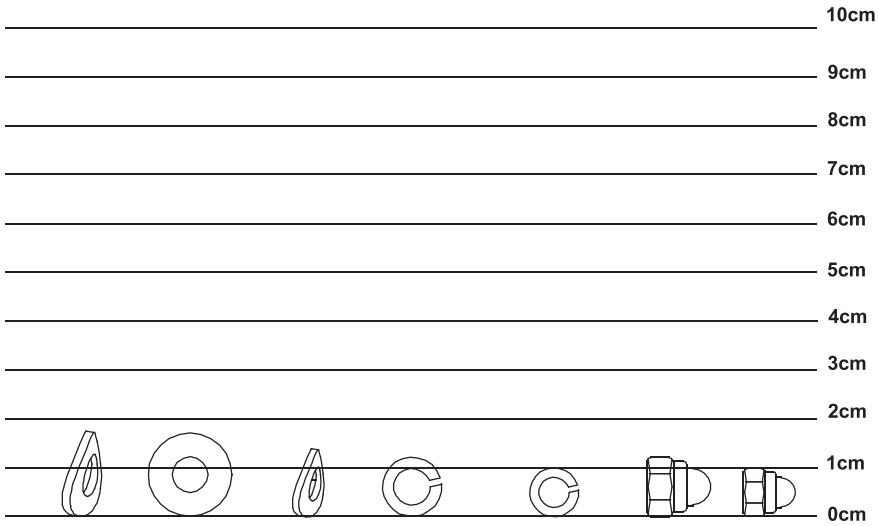

X30	X12	X12	X21	X8	X21	X8
Φ8.5xΦ19mm	Φ8.5xΦ19mm	Φ6.5xΦ14mm	Φ8.5 x Φ13.5mm	Φ6.5 x Φ10mm	M8	M6
I	J	K	L	M	N	O

Content

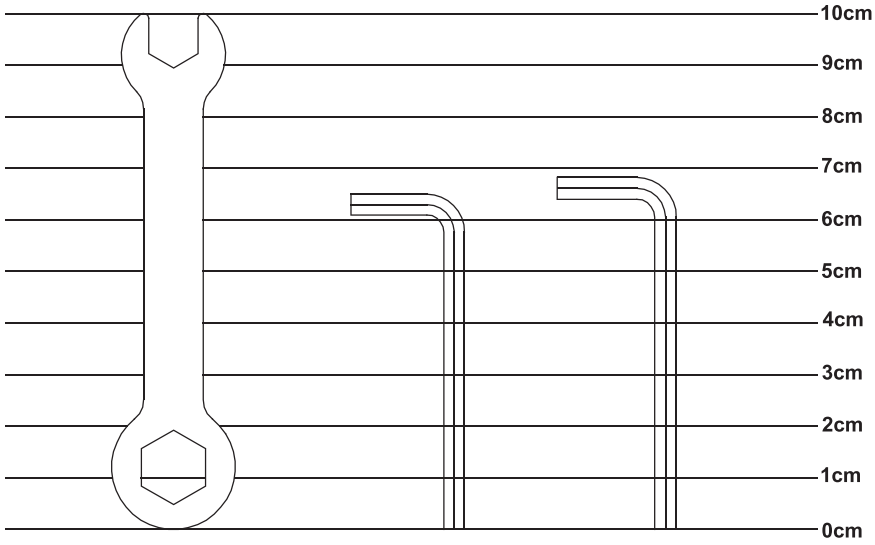

X1
P





X1
Q

X1
R

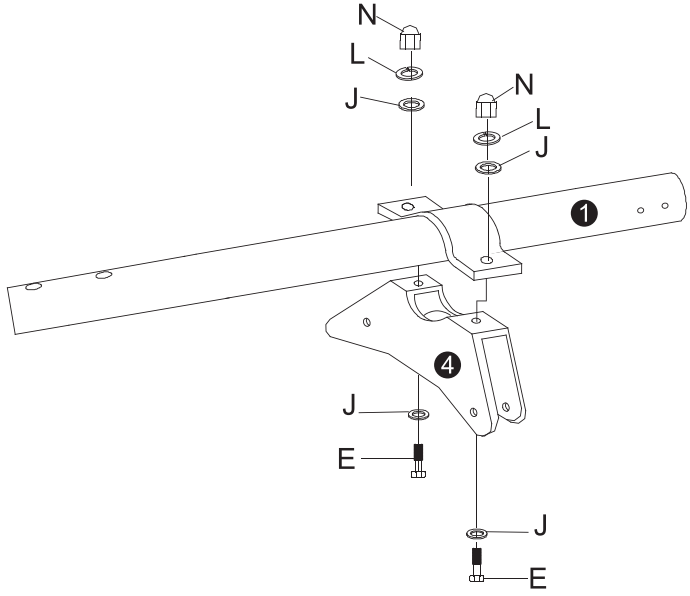
Assembly

Step 1







			
E	J	L	N
x 2pcs	x 4pcs	x 2pcs	x 2pcs

Assembly

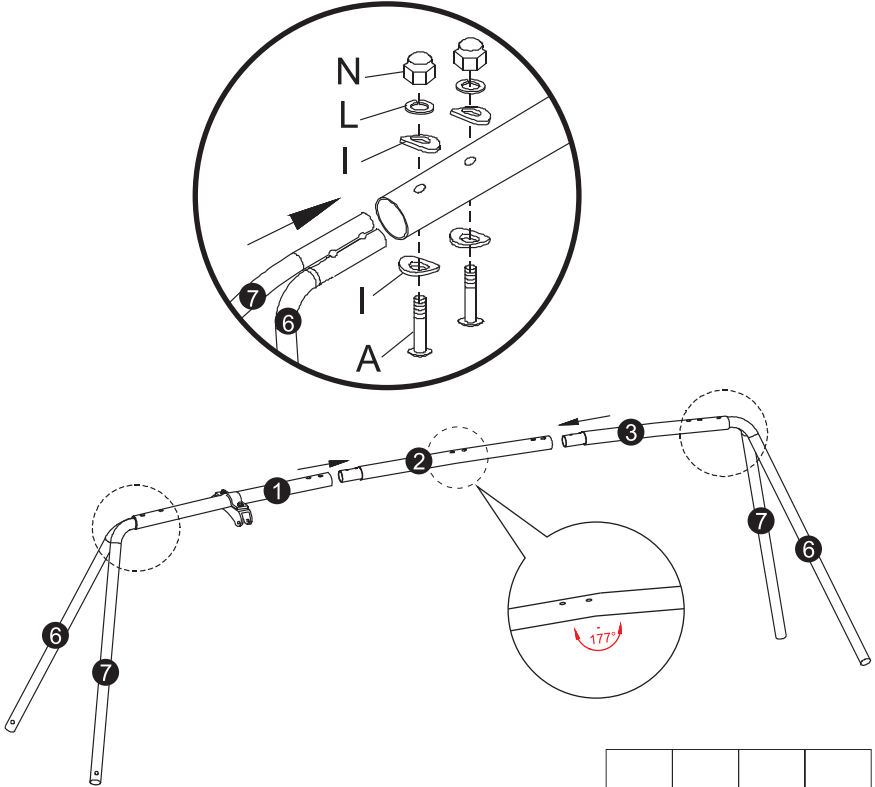
Step 2

NOTE: ENSURE THAT THE UPPER LEGS 6 & 7 ARE OPPOSITE IN SIDE OF TUBE 1 & 3.
IT IS A UPWARD ARCHED SHAPE WHEN ASSEMBLED TUBE 1, 2 & 3.



			
A	I	L	N
x 3pcs	x 6pcs	x 3pcs	x 3pcs

Assembly

Step 3

Tips: Make sure to place the swing seat on screw first.

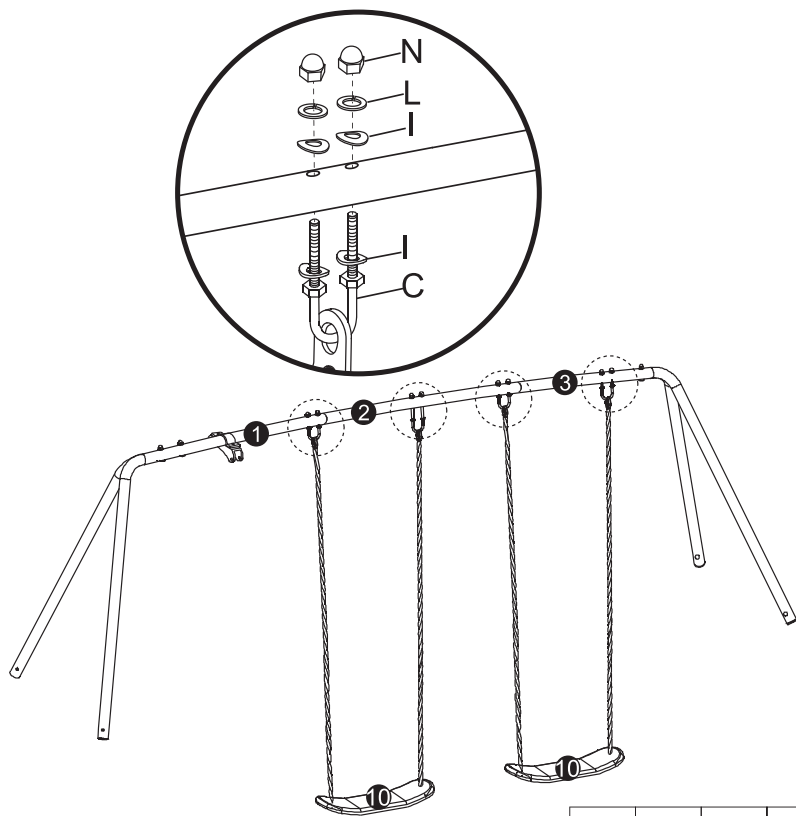





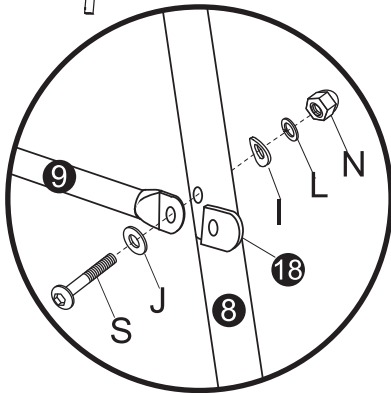
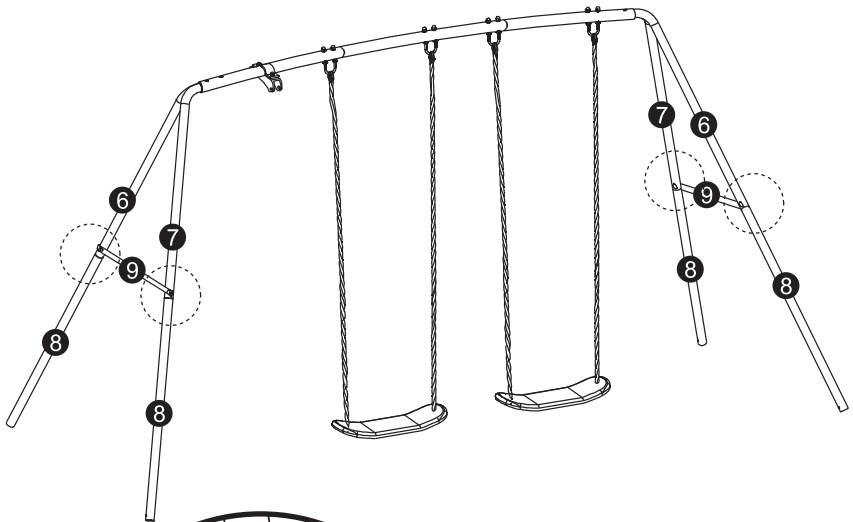

C	I	L	N
x 4pcs	x 16pcs	x 8pcs	x 8pcs

Assembly

Step 4

INSERT THE LOWER LEG (8) INTO THE UPPER LEG (6&7) AND CONNECT WITH THE CROSS BAR (9). BE SURE TO SECURE THE PLASTIC COVER (18) TO THE CROSS BAR (9) FIRST.







				
S	J	I	L	N
x 4pcs	x 4pcs	x 4pcs	x 4pcs	x 4pcs

Assembly

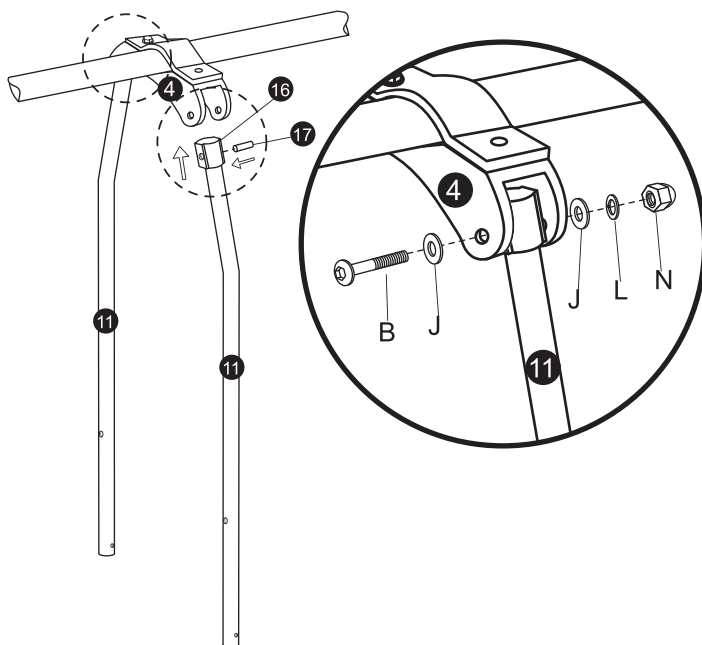
Step 5

NOTE: MAKE SURE TO INSERT THE PLASTIC TUBE (17) FIRST.



			
B	J	L	N
x 2pcs	x 4pcs	x 2pcs	x 2pcs

Assembly

Step 6

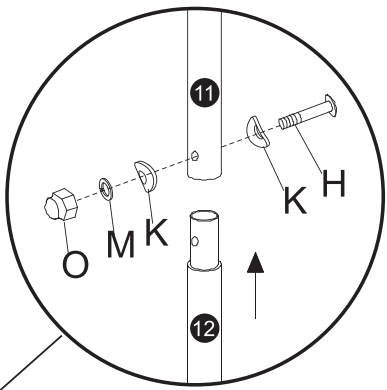
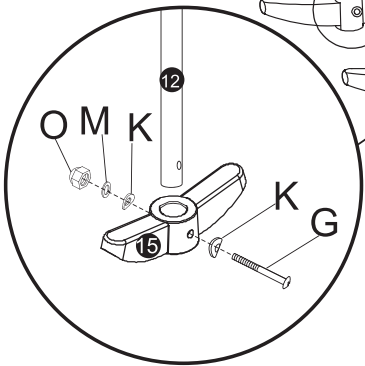
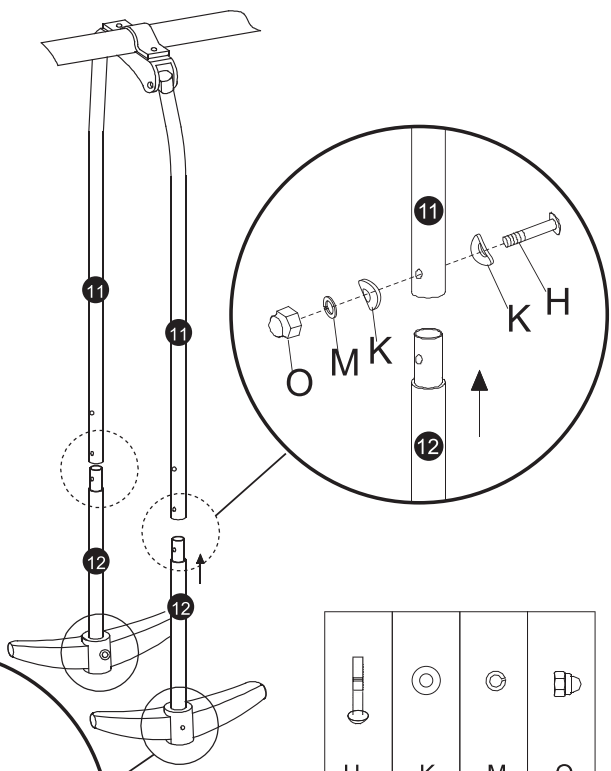







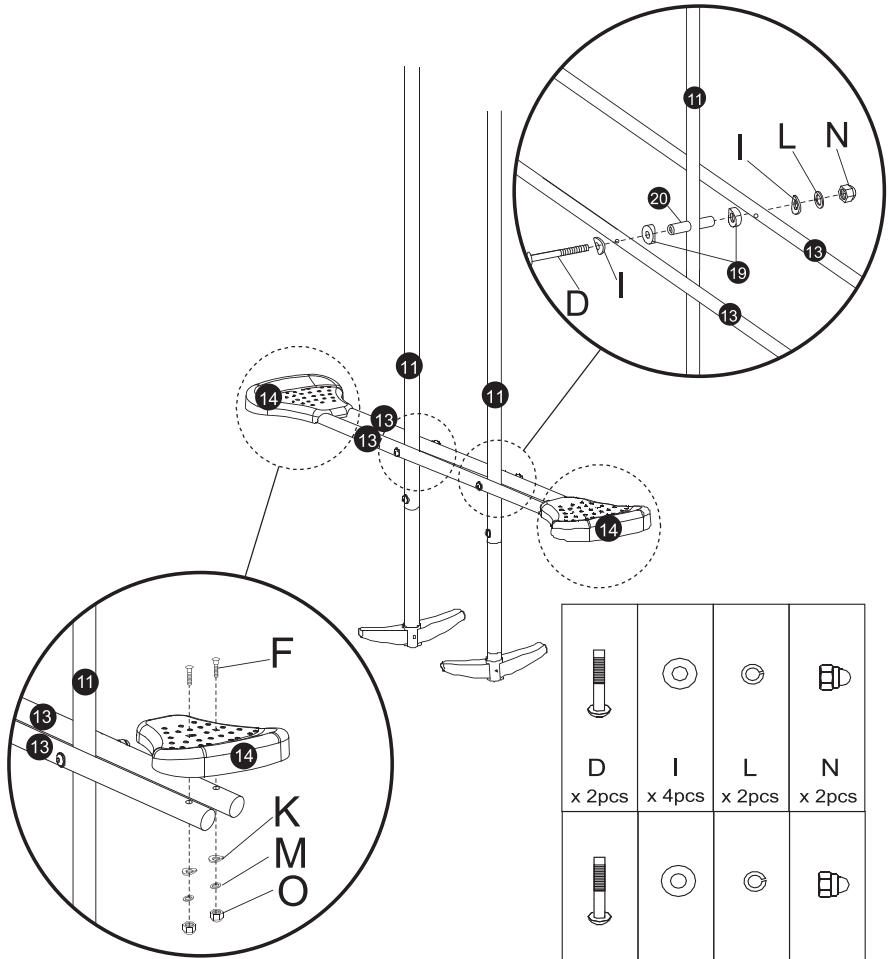

H x 2pcs	K x 4pcs	M x 2pcs	O x 2pcs
G x 2pcs	K x 4pcs	M x 2pcs	O x 2pcs

Assembly

Step 7



			
D x 2pcs	I x 4pcs	L x 2pcs	N x 2pcs
			
F x 4pcs	K x 4pcs	M x 4pcs	O x 4pcs

Assembly

Step 8

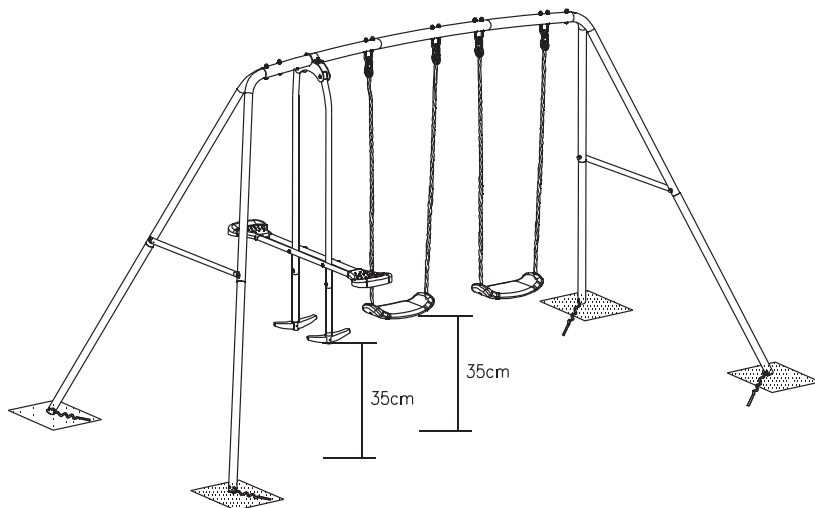

IMPORTANT: The product must be anchored to the ground. For optimum safety and performance, we recommend concrete on the corners as

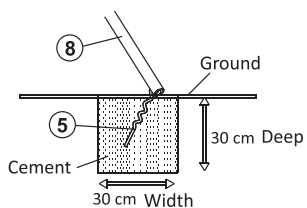
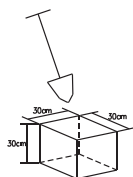

ADJUSTABLE SEAR GUIDE

THE LENGTH OF THE ROPE IS ADJUSTABLE TO THE HEIGHT OF THE CHILD THROUGH THE SEAT CONNECTOR.

TO ADJUST, RELEASE THE KNOT IN THE SEAT CONNECTOR, PULL THE ROPE THROUGH THE HOLES AND TIGHTEN AGAIN.

MAKE SURE THE KNOTS ARE TIGHT AND THAT BOTH ROPES ARE TIGHT SO THAT THE SEAT IS HORIZONTAL.

IMPORTANT: MINIMUM CLEARANCE BETWEEN THE FOOTREST / SEAT AND THE GROUND SHOULD BE 35CM.

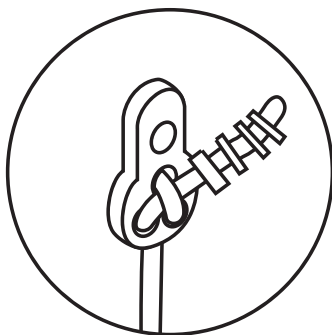

SEAT CONNECTOR

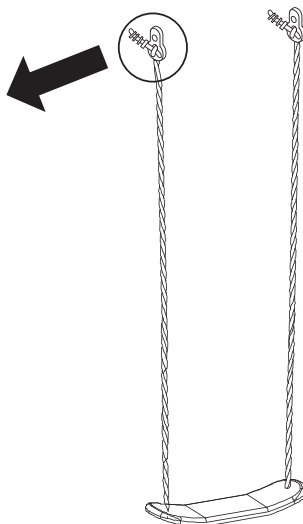



Warnings

- * Not suitable for children under 36 months. Small parts and choking hazard extended.
- * Avoid children watching in the sun while using equipment to avoid risks, such as dizziness.
- * Adult supervision is required at all times. Never leave children unattended.
- * The product must be assembled and checked by an adult.
- * Warning. Only for domestic outdoor use.
- * Only one child per swing seat at a time.
- * The age recommendation for this product is 3 - 8 years.
- * The maximum user weight for each swing seat is 45 kg.
- * Warning! Not suitable for children under 3 years.
- * Small parts. Choking hazard.
- * The minimum distance from the bottom of the swing seat to the floor should be 35cm (14 in).
- * Do not stand on the swing seat. Do not stand on the bench seat.
- * The product should be assembled and used on a level, flat surface, at least 2 meters (7.5 feet) from any structure or obstructions such as fence, walls, garden edges, washing lines, electrical cables.
- * The product must be secured with the provided anchors. Anchors should be placed level or below ground to reduce the risk of tripping.
- * Make sure the product is installed on a soft surface, such as grass or sand, or wood bark that should be at least 6 inches deep. Installation area should be checked regularly and any damper material supplied to maintain a correct depth considered appropriate for the product, otherwise the product could suffer injury from a fall.
- * Do not install the unit on asphalt, gravel or any hard surface that can cause injury in case of a fall.
- * Do not allow children to use the product until it has been properly wrapped, anchored and resisted by an adult.
- * Make sure children wear proper clothing while using the product. Do not allow loose clothing, clothing with strings, jewelry or any clothing that may be potentially dangerous while using the product.
- * Do not allow children to use this equipment for any thing other than its intended use.
- * Do not allow children to ride a swing while they are moving.
- * Do not allow children to wander around the play area when the product is in use.
- * Do not allow children to climb or play with the product while the product is wet as they may slip or fall.



Maintenance

- * Controls and maintenance of the main parts: cross beam, legs, ropes, anchors, nuts, screws and rockers before each play session and at least every two weeks.
- * Verify that all nuts, screws and accessories are tightened and tighten if necessary.
- * Verify that the unit does not have sharp edges that may have occurred during shipment, assembly, abuse or daily use. Replace if necessary.
- * Check to make sure all attractions are correctly set on top. Follow the instructions.
- * Lubricate all moving metal parts monthly during the first period of use.
- * To help maintain the appearance of the products, occasionally clean the seats and metal frame with a slightly damp cloth, but do not use abrasive cleaning chemicals.
- * When you want to disassemble or dispose of the product, completely disassemble the unit and dispose of it in one place and safely so as not to present any danger to any individual.
- * Do not allow children to balance empty attractions as they may hit and injure other children.
- * Do not allow children to twist or roll up the strings on the support bar as this will cause damage and injury.
- * Do not allow children to balance the game equipment more than 60 degrees.
- * Do not attach items to the product that are not specifically designed for use with this product; For example, but not limited to: cables, jumping ropes, child care swing seats,... Because they can cause injury.
- * To replace defective parts in accordance with the manufacturer's instructions.
- * To check all coverings for bolts and sharp edges and replace when required.
- * To check swing seats, chains, ropes and other means of attachments for evidence of deterioration.

- * Remove and dispose of all packaging materials before use.
- * Once assembly is complete, carefully check the equipment before use to ensure all parts are properly assembled. Check all nuts and screws are tightened. If you encounter any problems do not allow children to use the product until it is fit for use.
- * Check all parts of the product at regular intervals, especially the top bar, frame legs, ropes and walk supports. If you encounter any problems do not allow children to use the product until it is fit for use. If no checks are carried out, the product may collapse or become a hazard.
- * Check the metal sections and components for signs of corrosion.
- * Discontinue use if there is weakening or found a break.
- * The product has maintenance instructions, highlighting the need to carry out checks and maintenance of the main parts at regular intervals. Whenever practical, maintenance instructions should also be placed on the toy.
- * Keep these instructions for future reference.
- * Teach children to use the product correctly and to sit in the center of the seats while in use.

NUTS AND SCREWS

- * At the beginning of assembly, do not fully tighten the screws/nuts to the end to allow some possible adjustments to facilitate assembly.
- * **Do** not use pliers to tighten screws as they can cause damage to paint, nuts and screws.
- * **After assembling** all the main components, return to all the screws and nuts and tighten everything properly before using the product.



IN221100247V02_US_CA

344-035

FR

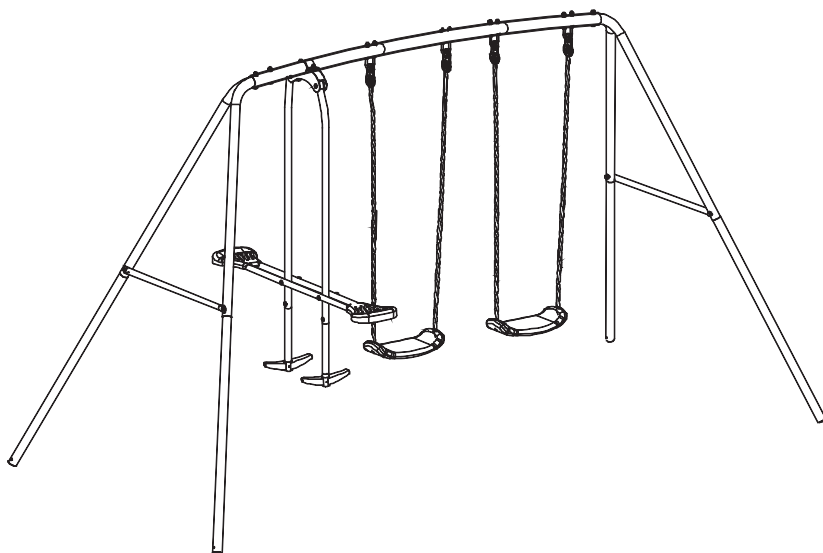

**IMPORTANT - CONSERVEZ CES INFORMATIONS
POUR VOTRE CONSULTATION ULTÉRIEURE: LISEZ ATTENTIVEMENT**

INSTRUCTIONS D'ASSEMBLAGE

Nous y voilà

* Nous vous suggérons de prendre le temps de lire ce manuel afin de suivre les instructions de montage étape par étape.

* Ne jetez aucun des emballages avant d'avoir vérifié que vous avez bien toutes les pièces et tous les accessoires indiqués. Lorsque vous vous débarrassez d'un emballage, veuillez penser aux autres et à l'environnement.

* Lors de l'assemblage de ce produit, prenez en compte votre sécurité et celle des autres.

* En raison de la taille de ce produit, nous vous suggérons de le monter dans la zone prévue pour son utilisation.

* Une partie de l'assemblage sera plus facile à faire avec deux personnes. Demandez de l'aide pour soulever des objets lourds ou de grande taille.

* Assemblez ce produit sur une surface propre, plane et de niveau, par exemple un emballage en carton.

* Conservez tous les outils ou accessoires de rechange fournis pour une utilisation ultérieure. N'utilisez que les outils spécifiés.

* Assemblez toutes les pièces à la main, avant de serrer les vis ou les fixations en tenant compte de l'orientation du produit par rapport à l'exposition.

* Tenez compte de l'orientation du produit par rapport à l'exposition au soleil, pour éviter des risques tels que les vertiges.



AVERTISSEMENT !

- Un mauvais et abusif usage de ce produit peut occasionner des dommages corporels.
- Lisez les instructions avant d'assembler ou d'utiliser ce produit, et conservez-les en lieu sûr pour pouvoir vous y référer ultérieurement.
- Inspectez toujours le produit avant de l'utiliser, vérifiez les pièces usées, les défauts et les manquants.
- Ce produit est destiné aux enfants âgés entre 3 et 8 ans.
- Cet appareil est conçu pour être utilisé par 4 enfants maximum, avec un poids maximum de 45 kg chacun simultanément sans dépasser un poids combiné de 180 kg.
- Avertissement! Déconseillé aux enfants de moins de 3 ans.
- **RISQUE D'ÉTOUFFEMENT** - Petites pièces.
- Ne pas se tenir sur les balançoires.
- Assemblage par des adultes.
- Surveillance permanente par un adulte.
- **POUR USAGE EXTÉRIEUR ET DOMESTIQUE UNIQUEMENT**

Contenu

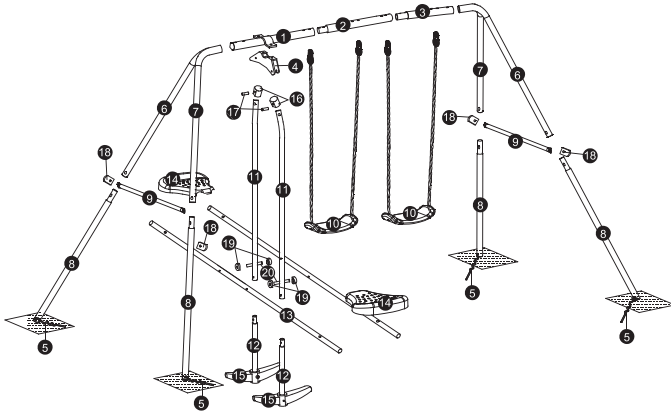

NO.

Liste des pièces

Quantité

1	Barre de soutien supérieure	1
2	Barre de soutien supérieure	1
3	Barre de soutien supérieure	1
4	Chaîne de soutien à l'équilibre	1
5	Ancrage	4
6	Partie supérieure du pied	2
7	Partie supérieure du pied	2
8	Partie inférieure du pied	4
9	Barre transversale	2
10	Siège du balançoire	2
11	Tube supérieur du bras	2
12	Tube inférieur	2
13	Tube du siège d'équilibre	2
14	Banquette	2
15	Repose-pieds	2
16	Connecteur en plastique	2
17	Tube en plastique	2
18	Couverture en plastique	4
19	Connecteur en plastique	4
20	Poignée en plastique	2

Contenu

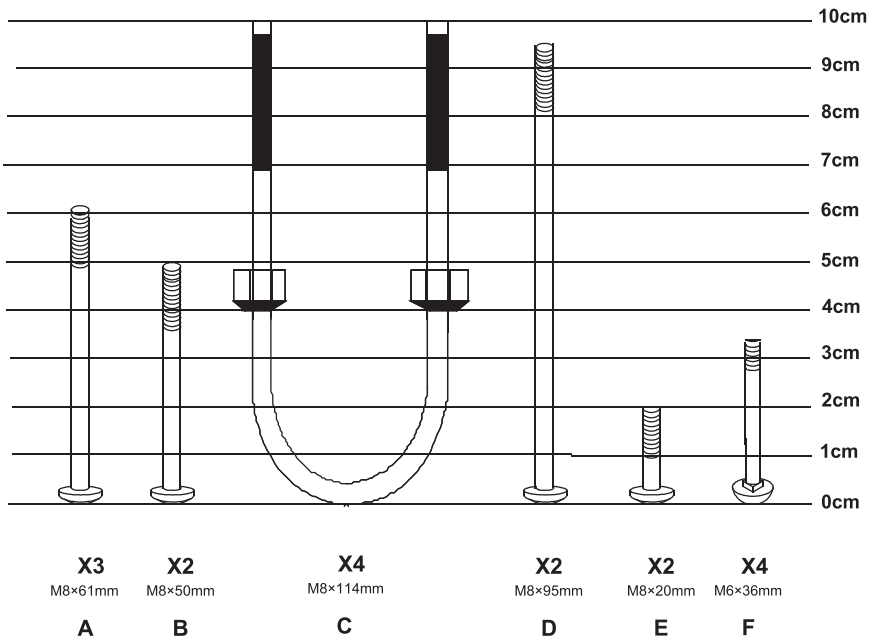

Contenu

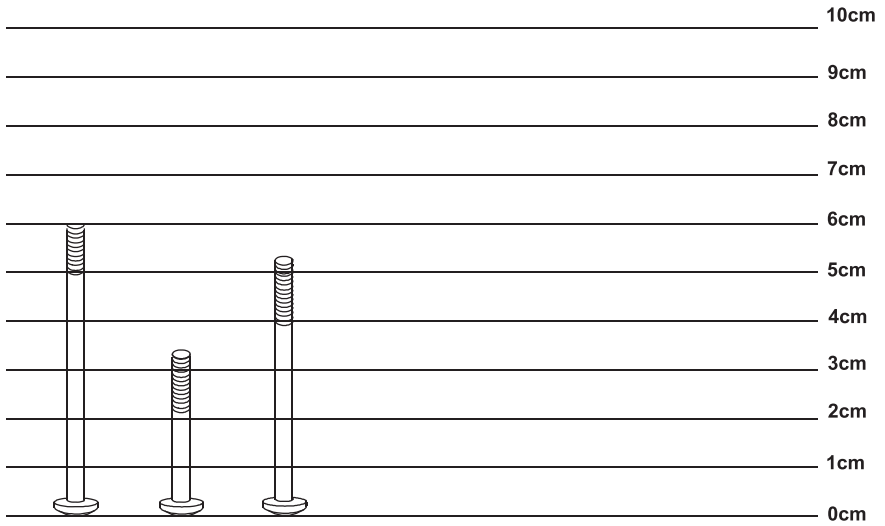

X2
M6×60mm

X2
M6×34mm

X4
M8×53mm

G

H

S

Contenu

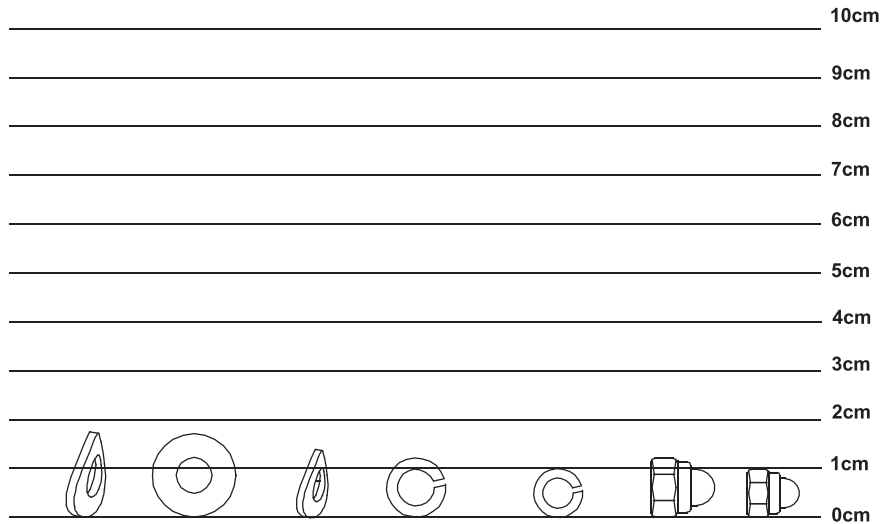

X30 Φ8.5xΦ19mm	X12 Φ8.5xΦ19mm	X12 Φ6.5xΦ14mm	X21 Φ8.5 x Φ13.5mm	X8 Φ6.5 x Φ10mm	X21 M8	X8 M6
I	J	K	L	M	N	O



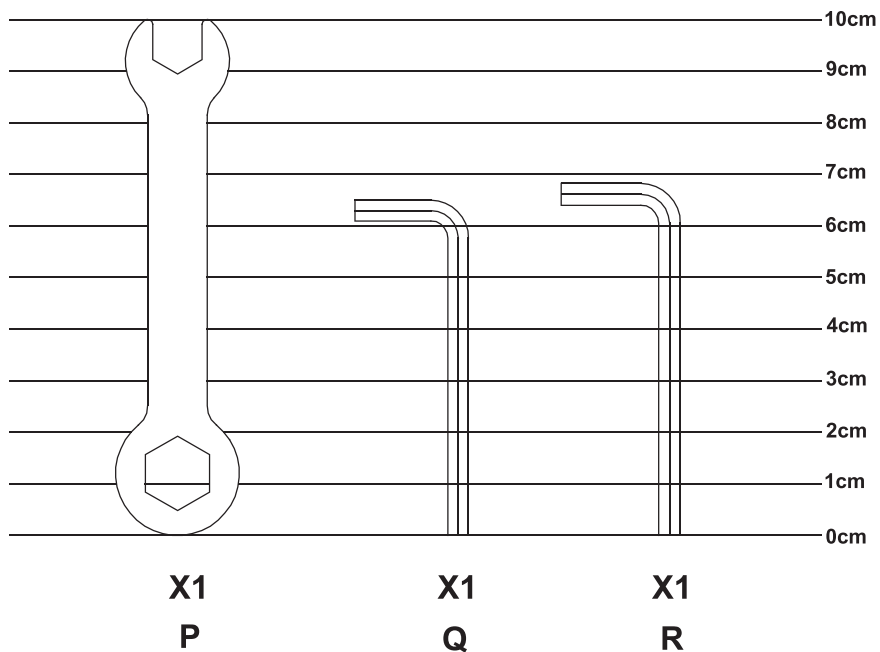

Contenu

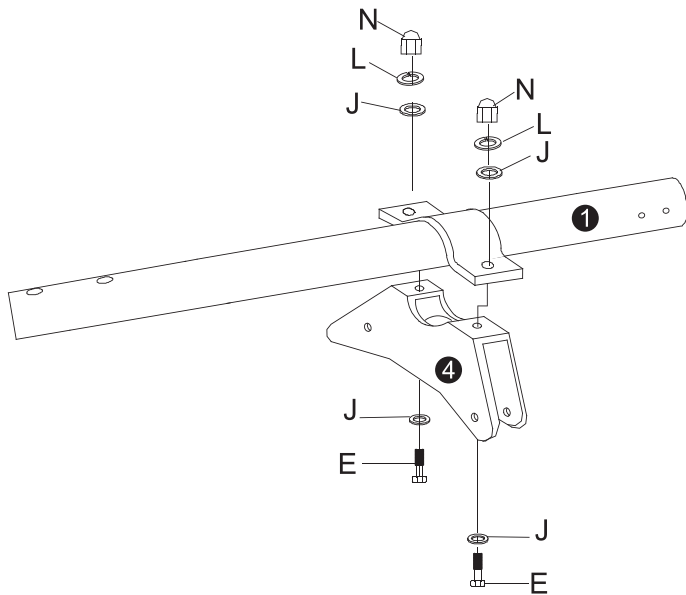

Assemblage

Étape 1







			
E	J	L	N
x 2 pcs	x 4 pcs	x 2 pcs	x 2 pcs

Assemblage

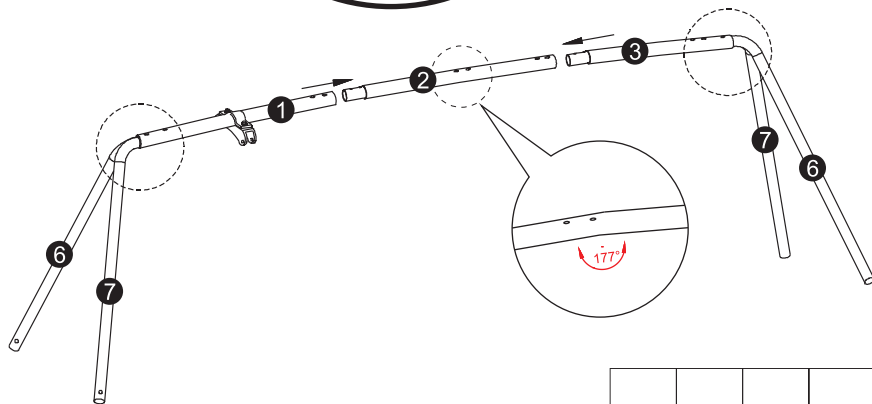
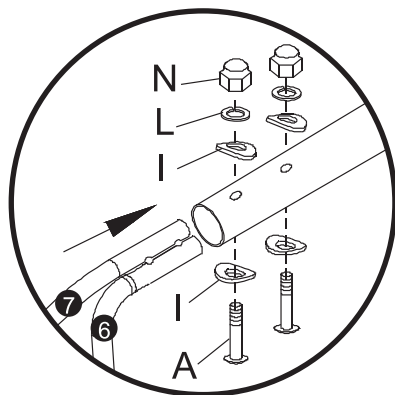
Étape 2

NOTE: S'ASSURER QUE LES PARTIES SUPÉRIEURES DES PIEDS 6 ET 7 SOIENT OPPOSÉES DE CHAQUE CÔTÉ DES TUBES 1 ET 3.



			
A	I	L	N
x 3pcs	x 6pcs	x 3pcs	x 3pcs

Assemblage

Étape 3

Conseils : Veillez à placer le siège du balançoire sur la vis en premier.

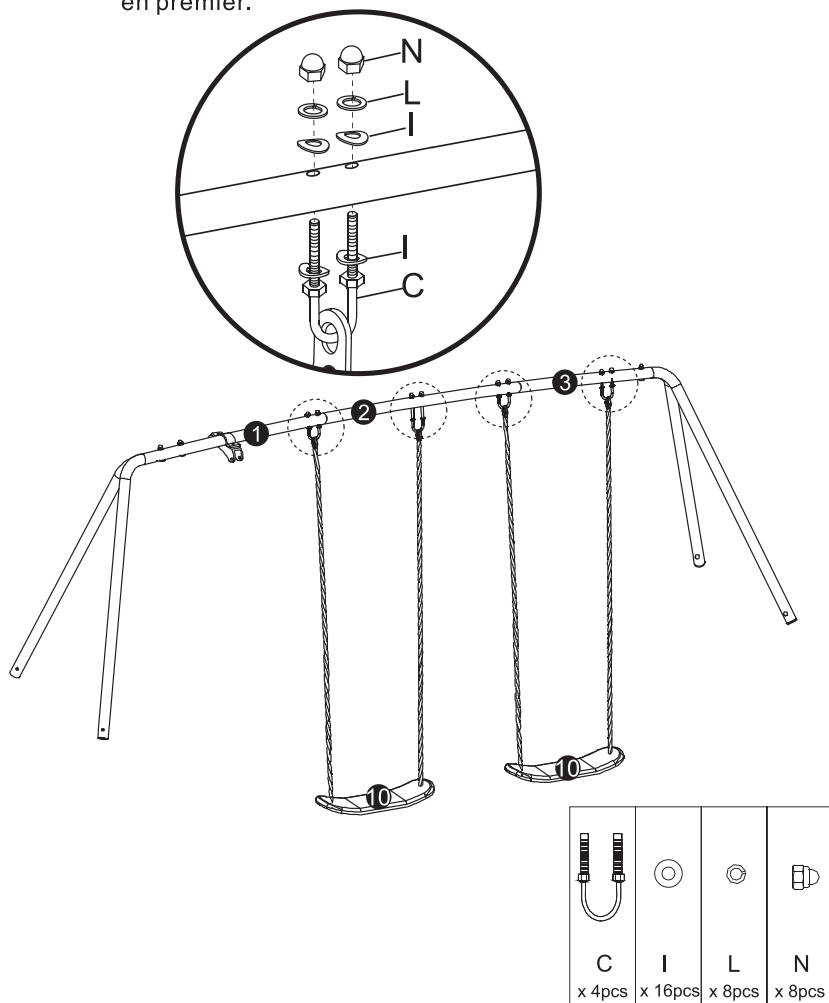



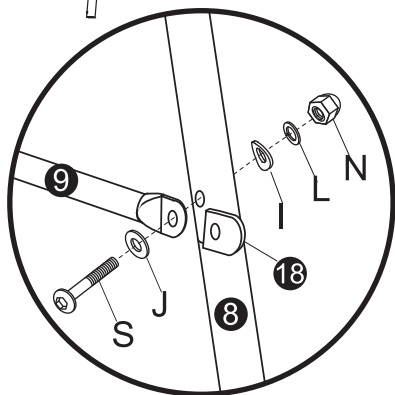
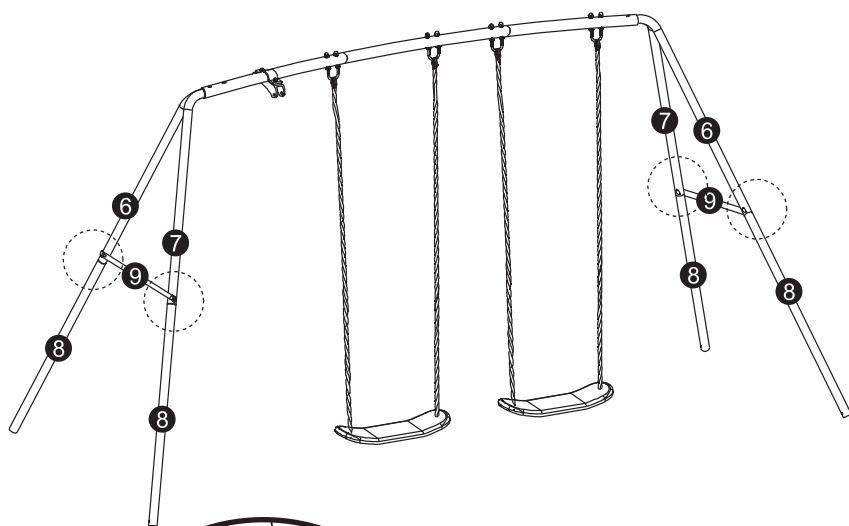

Assemblage

Étape 4

INSÉRER LA PARTIE INFÉRIEURE DU PIED (8) DANS LA PARTIE SUPÉRIEURE DU PIED (6&7) ET LA RELIER À LA BARRE TRANSVERSALE (9). ASSUREZ-VOUS DE FIXER D'ABORD LE COUVERCLE EN PLASTIQUE (18) À LA BARRE TRANSVERSALE (9).







				
S	J	I	L	N
x 4pcs	x 4pcs	x 4pcs	x 4pcs	x 4pcs

Assemblage

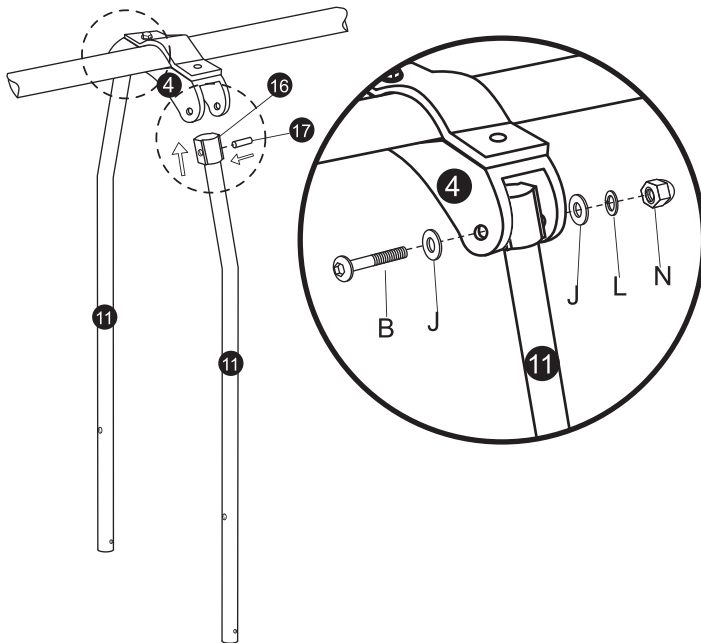
Étape 5

NOTE:VEILLEZ À INSÉRER LE TUBE EN PLASTIQUE (17) EN PREMIER.



			
B	J	L	N
x 2pcs	x 4pcs	x 2pcs	x 2pcs

Assemblage

Étape 6

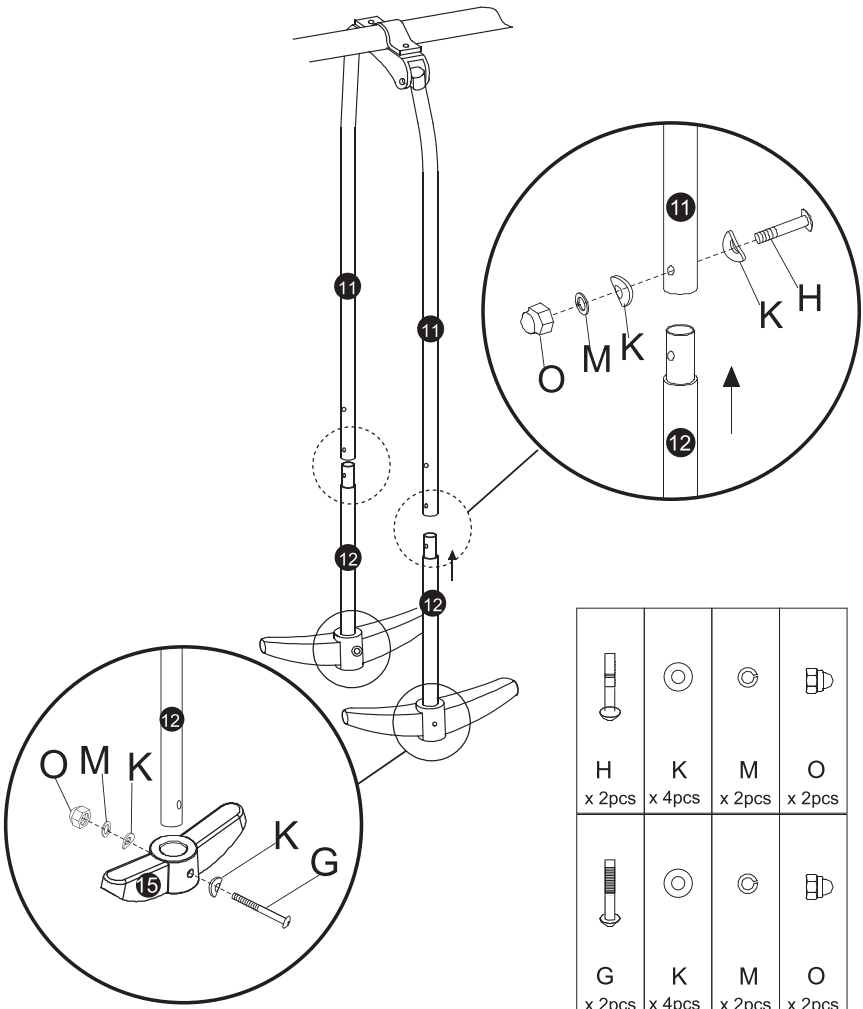







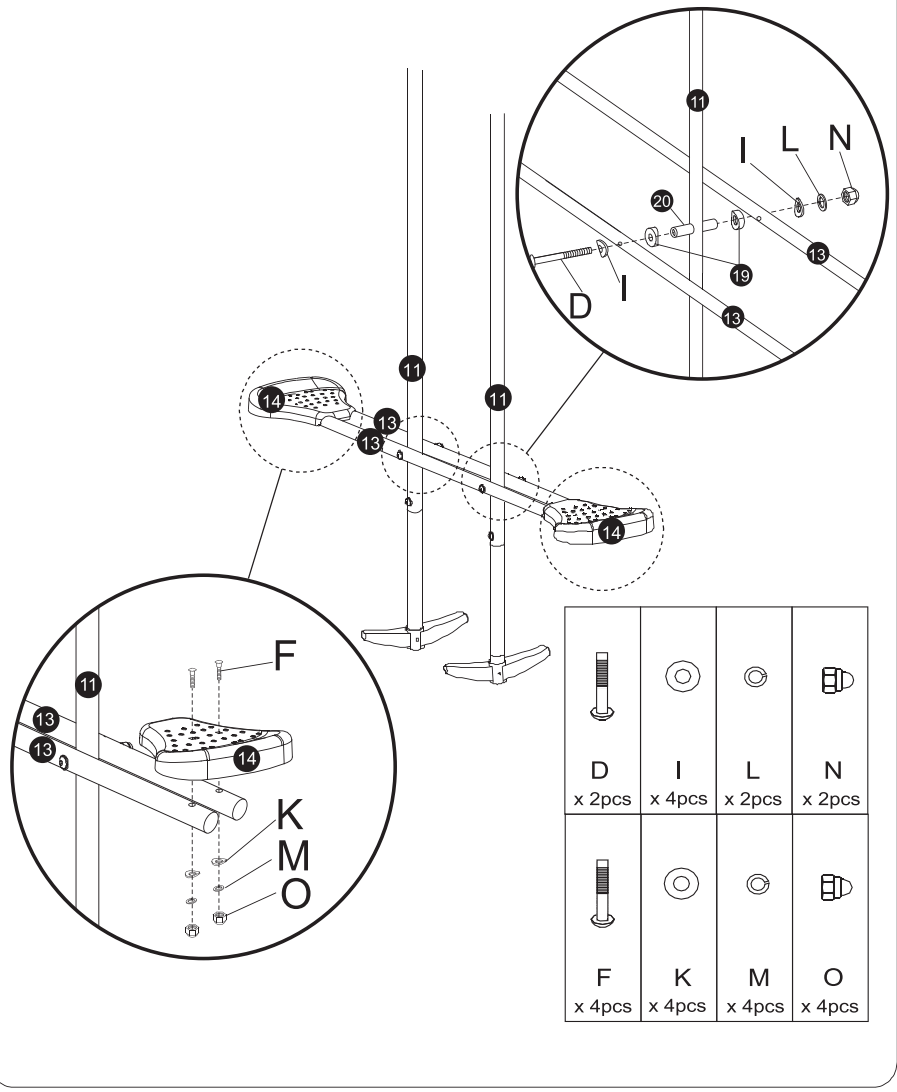

H x 2pcs	K x 4pcs	M x 2pcs	O x 2pcs
G x 2pcs	K x 4pcs	M x 2pcs	O x 2pcs

Assemblage

Étape 7



			
D x 2pcs	I x 4pcs	L x 2pcs	N x 2pcs
			
F x 4pcs	K x 4pcs	M x 4pcs	O x 4pcs

Assemblage

Étape 8

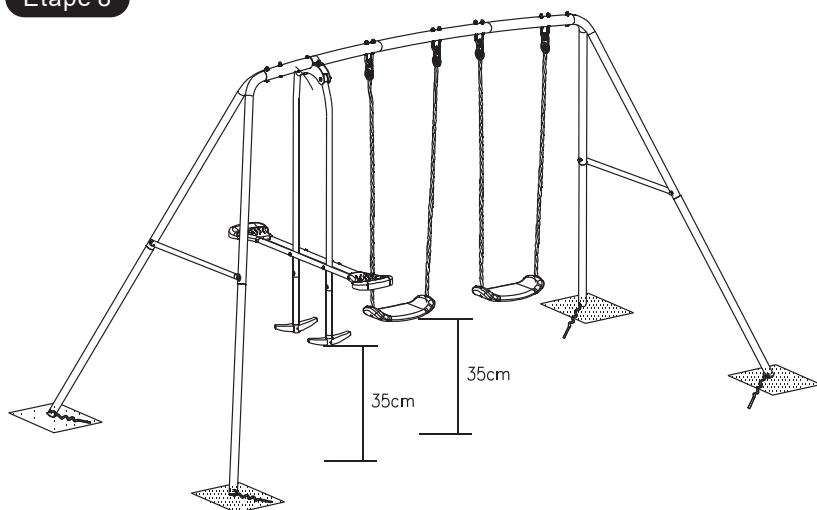

IMPORTANT: Le produit doit être ancré au sol. Pour une sécurité et des performances optimales, nous recommandons de bétonner les extrémités comme indiqué ci-dessous

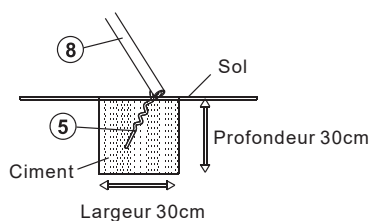
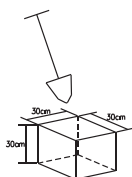

GUIDE DU SIÈGE RÉGLABLE

LA LONGUEUR DE LA CORDE EST RÉGLABLE À LA HAUTEUR DE L'ENFANT PAR LE BIAIS DU CONNECTEUR DU SIÈGE.

POUR PROCÉDER À L'AJUSTEMENT, RELÂCHEZ LE NŒUD DANS LE CONNECTEUR DU SIÈGE, TIREZ LA CORDE À TRAVERS LES TROUS ET SERREZ À NOUVEAU.

ASSUREZ-VOUS QUE LES NŒUDS SONT BIEN SERRÉS ET QUE LES DEUX CORDES SONT BIEN TENDUES AFIN QUE LE SIÈGE SOIT HORIZONTAL.

IMPORTANT: LA DISTANCE MINIMALE ENTRE LE REPOSE-PIED/SIÈGE ET LE SOL DOIT ÊTRE DE 35 CM.

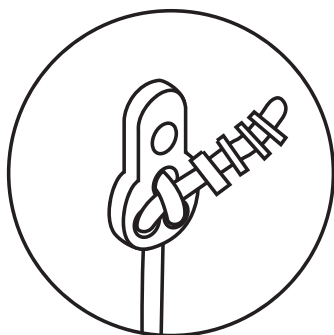

CONNECTEUR DU SIÈGE

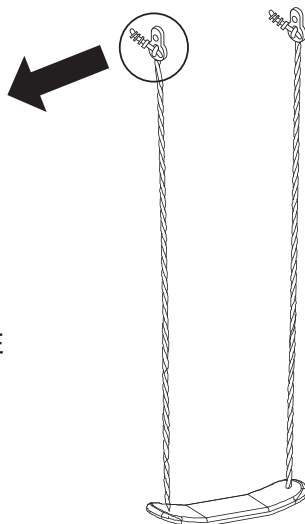



Avertissements

- * N'est pas adapté aux enfants de moins de 36 mois. Présence de petites pièces et risque important d'étouffement.
- * Éviter que les enfants regardent au soleil lorsqu'ils utilisent l'équipement pour éviter les risques, tels que les vertiges.
- * La surveillance d'un adulte est nécessaire à tout moment. Ne jamais laisser les enfants sans surveillance.
- * Le produit doit être assemblé et vérifié par un adulte.
- * Avertissement : Uniquement pour un usage domestique à l'extérieur.
- * Un seul enfant à la fois par siège de balançoire.
- * L'âge recommandé pour ce produit est compris entre 3 et 8 ans.
- * Le poids maximum de l'utilisateur pour chaque siège balançoire est de 45 kg.
- * La distance minimale entre le bas du siège balançoire et le sol doit être de 35 cm.
- * Ne pas se tenir debout sur le siège de balançoire. Ne pas se tenir debout sur la banquette.
- * Le produit doit être assemblé et utilisé sur une surface plane et horizontale, à au moins 2 mètres de toute structure ou obstacle tels que clôture, murs, bordures de jardin, lignes de lavage, câbles électriques.
- * Le produit doit être fixé à l'aide des ancrages fournis. Les ancrages doivent être placés au même niveau ou sous le sol afin de réduire le risque de chute.
- * Assurez-vous que le produit est installé sur une surface douce, comme de l'herbe ou du sable, ou de l'écorce de bois qui doit avoir une profondeur minimale de 6 pouces. La zone d'installation doit être vérifiée régulièrement et tout matériau amortisseur fourni pour maintenir une profondeur correcte doit être considéré comme approprié pour le produit, sinon le produit pourrait subir des détériorations suite à une chute.
- * Ne pas installer l'appareil sur de l'asphalte, du gravier ou toute autre surface dure pouvant causer des blessures en cas de chute.
- * Ne permettez pas aux enfants d'utiliser le produit avant qu'il ne soit correctement emballé, ancré et testé par un adulte.
- * Assurez-vous que les enfants portent des vêtements appropriés lors de l'utilisation du produit. Ne pas laisser les enfants porter des vêtements amples, des vêtements avec des cordes, des bijoux ou tout autre vêtement qui pourrait être potentiellement dangereux pendant l'utilisation du produit.
- * Ne permettez pas aux enfants d'utiliser cet équipement pour toute autre chose que l'usage prévu.
- * Ne permettez pas aux enfants de monter sur une balançoire pendant qu'ils se déplacent.
- * Ne pas permettre aux enfants de se promener dans l'aire de jeu lorsque le produit est utilisé.
- * Ne pas permettre aux enfants de grimper ou de jouer avec le produit lorsque celui-ci est mouillé, car ils pourraient glisser ou tomber.



Maintenance

- * Contrôle et entretien des pièces principales : traverse, pieds, cordes, ancrés, écrous, vis et bascules avant chaque session de jeu et au moins toutes les deux semaines.
- * Vérifier que tous les écrous, vis et accessoires sont bien serrés et les resserrer si nécessaire.
- * Vérifiez que le dispositif ne présente pas d'arêtes vives qui se seraient formées lors du transport, de l'assemblage, de l'utilisation abusive ou quotidienne. Remplacer si nécessaire.
- * Vérifier que toutes les attractions sont correctement placées sur le dessus. Suivez les instructions.
- * Lubrifier toutes les pièces métalliques mobiles une fois par mois pendant la première période d'utilisation.
- * Pour aider à maintenir l'apparence des produits, nettoyez occasionnellement les sièges et le cadre métallique avec un chiffon légèrement humide, mais n'utilisez pas de produits chimiques de nettoyage abrasifs.
- * Lorsque vous souhaitez démonter ou jeter le produit, démontez complètement l'appareil et jetez-le en un seul endroit et en toute sécurité afin de ne présenter aucun danger pour les autres.
- * Ne laissez pas les enfants balancer dans le vide, car ils pourraient frapper et blesser d'autres enfants.
- * Ne permettez pas aux enfants de tordre ou d'enrouler les ficelles de la barre de support, car cela pourrait les endommager et les blesser.
- * Ne laissez pas les enfants balancer le matériel de jeu à plus de 60 degrés.
- * Ne pas attacher au produit des articles qui ne sont pas spécifiquement conçus pour être utilisés avec ce produit ; par exemple, mais sans s'y limiter : câbles, cordes à sauter, balançoires pour enfants,... Parce qu'ils peuvent occasionner des blessures.
- * Remplacer les pièces défectueuses conformément aux instructions du fabricant.
- * Vérifier tous les revêtements pour les boulons et les bords tranchants et les remplacer si nécessaire.
- * Vérifier que les sièges de balançoire, les chaînes, les cordes et autres moyens de fixation ne présentent pas de signes de détérioration.
- * Retirez et éliminez tous les matériaux d'emballage avant l'utilisation.
- * Une fois l'assemblage terminé, vérifiez soigneusement l'équipement avant de l'utiliser pour vous assurer que toutes les pièces sont correctement assemblées. Vérifiez que tous les écrous et les vis sont bien serrés. Si vous rencontrez des problèmes, ne laissez pas les enfants utiliser le produit avant qu'il ne soit prêt à l'emploi.

* Vérifiez toutes les pièces du produit à intervalles réguliers, en particulier la barre supérieure, les pieds du cadre, les cordes et les supports de marche. Si vous rencontrez des problèmes, ne laissez pas les enfants utiliser le produit avant qu'il ne soit prêt à l'emploi. Si aucun contrôle n'est effectué, le produit peut s'effondrer ou devenir dangereux.

* Vérifiez que les sections et les composants métalliques ne présentent aucun signe de corrosion.

* Cessez d'utiliser le produit s'il est affaibli ou s'il présente une rupture.

* Le produit est accompagné d'instructions d'entretien qui soulignent la nécessité de procéder à des contrôles et à l'entretien des principales pièces à intervalles réguliers. Dans la mesure du possible, les instructions d'entretien doivent également être placées sur le jouet.

* Conservez ces instructions pour pouvoir vous y référer ultérieurement.

* Apprenez aux enfants à utiliser le produit correctement et à s'asseoir au centre des sièges lorsqu'ils l'utilisent.

ÉCROUS ET VIS

* Au début de l'assemblage, ne serrez pas complètement les vis/écrous jusqu'à la fin pour permettre certains ajustements éventuels, ceci afin de faciliter le montage.

* Ne pas utiliser de pinces pour serrer les vis car elles peuvent endommager la peinture, les écrous et les vis.

* Après avoir assemblé tous les composants principaux, revenez aux vis et écrous et serrez les tous correctement avant de commencer à utiliser le produit.

US

If you have any questions, please contact our customer care center.

Our contact details are below:

 001-877-644-9366

 customerservice@aosom.com

Imported by Aosom LLC

27150 SW Kinsman Rd Wilsonville, OR 97070 USA

MADE IN CHINA

CA

If you have any questions, please contact our customer care center.

Our contact details are below:

Si vous avez la moindre question, veuillez contacter notre centre d'assistance à la clientèle.

Nos coordonnées sont les suivantes:

 416-792-6088

 customerservice@aosom.ca

Imported by Aosom Canada Inc.

7270 Woodbine Avenue, Unit 307, Markham, Ontario Canada L3R 4B9

MADE IN CHINA

Importé par Aosom Canada Inc.

7270 Woodbine Avenue, unité 307, Markham, Ontario Canada L3R 4B9

Fabriqué en Chine