

● BLAUPUNKT

 Google TV

USER'S MANUAL

LED TV

24HCG4000S

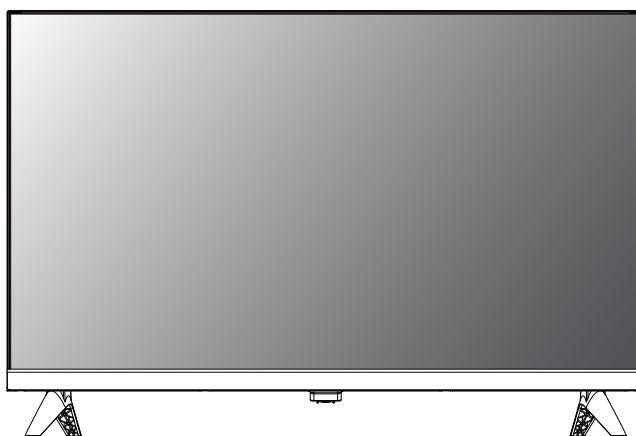

Enjoy it.

UNION DISTRIBUTION S.R.O.
NA STRŽI 1702/65, 140 00 PRAGUE 4, CZECH REPUBLIC

Please read this manual carefully for proper usage before instalation. It is recommended to keep this manual properly for future check. The pictures provided in this manual are only for your reference.



© All rights reserved



Las figuras e ilustraciones en este Manual de funcionamiento se proporcionan solo como referencia y pueden diferir de la apariencia real del producto. El diseño y las especificaciones del producto pueden cambiar sin previo aviso.

ES





Ayuda

La función de Ayuda ofrece mucha información sobre el funcionamiento de su TV. Para usar la función de Ayuda, pulse el botón Home, y luego use los botones de flecha y OK para acceder al menú de Ayuda. Puede encontrar cómo solucionar problemas en la lista o mediante la búsqueda por palabra clave. Si actualiza el APK, la función de Ayuda y la información se actualizarán.

Paquete

1.	LED TV.	1
2.	Mando a distancia.	1
3.	Soportes (Grupo).	2
4.	Manual del usuario.	1
5.	Tornillo (Grupo).	1
6.	Pila del mando a distancia.	2
7.	Envase de embalaje individual, juego.	1

Estimado cliente, antes de utilizar el producto, lea todas estas instrucciones de seguridad y funcionamiento completamente y luego conserve este manual para futuras referencias. Cumpla siempre con las siguientes precauciones para evitar situaciones peligrosas y garantizar el máximo rendimiento de su producto.

	PRECAUCIÓN RIESGO DE DESCARGA ELÉCTRICA NO ABRIR	
ADVERTENCIA: PARA REDUCIR EL RIESGO DE DESCARGA ELÉCTRICA, NO DESMONTE LA CUBIERTA (O LA PARTE TRASERA). NO HAY PIEZAS QUE EL USUARIO PUEDA REPARAR EN EL INTERIOR. CONSULTE CON PERSONAL DE SERVICIO CUALIFICADO		
	El símbolo del relámpago con una flecha dentro de un triángulo equilátero sirve para advertir al usuario de la presencia de "tensión peligrosa" no aislada dentro de la caja del producto que puede ser de magnitud suficiente para constituir un riesgo de descarga eléctrica para las personas.	
	El signo de exclamación dentro de un triángulo equilátero está destinado a alertar al usuario sobre la presencia de instrucciones importantes de funcionamiento y mantenimiento (servicio) en la documentación que acompaña al aparato.	

Información reglamentaria

Este equipo genera, utiliza y puede radiar energía de radiofrecuencia y, si no se instala y utiliza de acuerdo con las instrucciones, puede causar interferencias perjudiciales en la comunicación por radio. No obstante, lo anterior no garantiza que no se produzcan interferencias en una instalación en particular. Si este equipo causase interferencias en la recepción de radio o televisión que puedan confirmarse apagando y encendiendo el equipo, será necesario que el usuario intente corregir la interferencia mediante una o varias de las siguientes medidas:

- Reubicar la antena receptora.
- Aumentar la separación entre el equipo y el receptor.

- c. Conecte el equipo a una toma de corriente en un circuito diferente de aquel al que está conectado el receptor.
- d. Pedir ayuda al distribuidor o a un técnico de radio/TV con experiencia.

PRECAUCIÓN

x No intente modificar este producto de ninguna manera sin la autorización escrita del proveedor. La modificación no autorizada podría anular la autoridad del usuario para operar este producto.

x Las figuras e ilustraciones en este Manual del usuario se proporcionan solo como referencia y pueden diferir de la apariencia real del producto. El diseño y las especificaciones del producto pueden cambiar sin previo aviso.

ADVERTENCIAS Y PRECAUCIONES IMPORTANTES

La energía eléctrica puede realizar muchas funciones útiles, pero también puede causar lesiones personales y daños a la propiedad si se maneja incorrectamente. Este producto ha sido diseñado y fabricado con la máxima prioridad en la seguridad. PERO EL USO INCORRECTO PUEDE RESULTAR EN UN POTENCIAL RIESGO DE DESCARGA ELÉCTRICA O INCENDIO. Para prevenir posibles peligros, siga estas instrucciones al instalar, operar y limpiar el producto.

- 1. Accesorios:** Utilice únicamente los accesorios especificados por el fabricante. No utilice accesorios que no sean recomendados por el fabricante. El uso de acoplamientos incorrectos puede provocar accidentes.
- 2. Agua:** Para reducir el riesgo de incendios o descargas eléctricas, no exponga este aparato a la lluvia o humedad. El aparato no debe estar expuesto a goteos o salpicaduras y no se deben colocar objetos llenos de líquidos, como jarrones, sobre el aparato.
- 3. Incendio o explosión:** No utilice ni almacene materiales inflamables o combustibles cerca de la unidad. Hacerlo puede resultar en incendio o explosión. No coloque ninguna fuente de llama desnuda, como velas encendidas, cigarrillos o varitas de incienso, sobre el televisor.
- Atención:** Para evitar la propagación del fuego, mantenga las velas u otras llamas abiertas alejadas de este producto en todo momento.
- 4. Ventilación:** Cuando instale el televisor, mantenga una distancia de al menos 10 cm entre el televisor y otros objetos (paredes, laterales de armarios, etc.) para garantizar una ventilación adecuada. No mantener una ventilación adecuada puede resultar en un incendio o un problema con el producto causado por un aumento de su temperatura interna.
- 5.** Este equipo es un aparato eléctrico de Clase II o doble aislamiento. Ha sido diseñado de tal manera que no requiere una conexión de seguridad a tierra eléctrica.
- 6. Fuente de alimentación:** Este producto está diseñado para ser alimentado por una fuente de alimentación listada indicada en la etiqueta de marcado. Si no está seguro del tipo de suministro eléctrico a su hogar, consulte a su distribuidor del producto o a la compañía eléctrica local.
- 7. Sobrecarga:** No sobrecargue los enchufes de pared, los cables de extensión ni los receptáculos de conveniencia en otros equipos, ya que esto puede provocar un riesgo de incendio o choque eléctrico.
- 8. Voltaje:** Antes de instalar este televisor, asegúrese de que el voltaje de su toma de corriente corresponde al voltaje indicado en la etiqueta de clasificación del aparato.
- 9. Enchufe de alimentación:** No anule la función de seguridad del enchufe polarizado o con conexión a tierra. La mayoría de los electrodomésticos recomiendan que se coloquen en un circuito dedicado; es decir, un circuito de un solo enchufe que alimenta únicamente ese electrodoméstico y no tiene enchufes adicionales ni circuitos ramificados.
- 10. El enchufe de RED** del aparato se utiliza como dispositivo de desconexión, el dispositivo de desconexión deberá permanecer fácilmente operable. Mantén el enchufe de corriente CA cerca de su TV para facilitar conectar y desconectar.
- 11. Montaje en pared:** Al montar el producto en una pared, asegúrese de instalar el producto según el método recomendado por el fabricante. Es una característica de seguridad.

12. Soporte: No coloque el producto sobre un carro, soporte, trípode o mesa inestables. Colocar el producto sobre una base inestable puede causar que el producto se caiga, lo que resulta en lesiones personales graves, así como daños al producto. Coloque siempre el televisor sobre muebles que puedan soportar el televisor de forma segura. Asegúrese de que los extremos del televisor no sobresalgan del borde del mueble de soporte.

13. Entrada de objetos y líquidos: Nunca inserte un objeto en el producto a través de las rejillas o aberturas. Fluye alta tensión en el producto, e insertar un objeto puede causar choque eléctrico y/o cortocircuito en partes internas. Por la misma razón, no derrame agua ni líquido sobre el producto.

14. Daños que requieren servicio: Esta unidad solo debe ser reparada por un técnico autorizado y debidamente capacitado. Abrir la cubierta u otros intentos por parte del usuario de dar servicio a esta unidad pueden resultar en lesiones graves o la muerte por descarga eléctrica, y pueden aumentar el riesgo de incendio.

15. Piezas de repuesto: En caso de que el producto necesite piezas de repuesto, asegúrese de que la persona de servicio utilice piezas de repuesto especificadas por el fabricante, o aquellas con las mismas características y rendimiento que las piezas originales. El uso de piezas no autorizadas puede provocar incendio, descarga eléctrica y/o otros peligros.

16. Controles de seguridad: Al finalizar el servicio o la reparación, solicite al técnico de servicio que realice controles de seguridad para asegurarse de que el producto esté en condiciones de funcionamiento adecuadas.

17. Niños: No permita que los niños pequeños jueguen con la bolsa de plástico que vino con el televisor cuando lo desempaquetó. El no hacerlo puede resultar en asfixia, causando lesiones.

18. Baterías: Las baterías (paquete de baterías o baterías instaladas) no deben estar expuestas a calor excesivo como la luz solar, fuego o similar. No deseche las pilas junto con los residuos domésticos. Depositelas en un punto de recogida de pilas usadas.

19. Antena: Instale la antena lejos de líneas de alta tensión y cables de comunicación y asegúrese de que esté instalada de forma segura. Si la antena toca una línea eléctrica, el contacto con la antena podría resultar en incendio, descarga eléctrica o lesión grave.

20. Protección del panel: El panel utilizado en este producto está hecho de vidrio. Por lo tanto, puede romperse cuando el producto se cae o recibe un impacto de otros objetos. Tenga cuidado de no resultar herido por piezas de vidrio roto en caso de que el panel se rompa.

21. Se recomienda no utilizar el producto en lugares donde haya humo de aceite o vapor que pueda dañar el material de este producto.

22. Condiciones de funcionamiento: temperatura del aire de 15 a 35 ° C; humedad del 45 al 75 %; presión atmosférica de 86 a 106 a Pa (de 650 a 800 mm de mercurio).

23. Transporte: Los televisores embalados pueden ser transportados por todos los modos de transporte con una temperatura del aire de -20 a +55 °C y una humedad del 20 al 80 %.

24. ~ Indica corriente alterna.

— Indica corriente continua.

Instrucciones de seguridad

Instrucciones importantes de seguridad

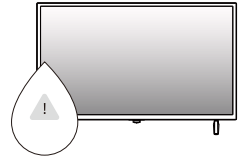
<ol style="list-style-type: none">1. Lea estas instrucciones.2. Conserve estas instrucciones.3. Preste atención a todas las advertencias.4. Siga todas las instrucciones. 	<ol style="list-style-type: none">5. No utilice este aparato cerca del agua. 
--	---

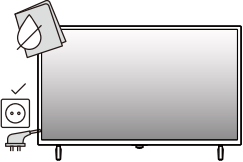
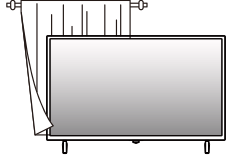
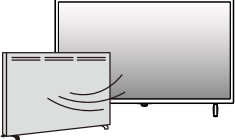
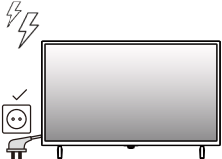
<p>6. Limpiar solo con un paño seco. Desenchufe este producto de la toma de corriente antes de limpiarlo. No use limpiadores líquidos o en aerosol.</p> 	<p>7. No bloquee ninguna abertura de ventilación. La ventilación no debe obstruirse cubriendo las aberturas de ventilación con objetos como periódicos, manteles, cortinas, etc.</p> 
<p>8. No instale este producto cerca de fuentes de calor, tales como radiadores, rejillas de calefacción, hornos u otros aparatos (incluidos amplificadores) que generen calor.</p> 	<p>9. No anule la seguridad de los enchufes polarizados o con conexión a tierra. Un enchufe polarizado tiene dos patas, una de las cuales es más ancha que la otra. Un enchufe con toma de tierra tiene dos clavijas y una tercera de toma de tierra. La clavija ancha o la tercera clavija está dispuesta para su seguridad. Si la clavija suministrada no se ajusta a su enchufe, póngase en contacto con un electricista para sustituir el enchufe obsoleto.</p>
<p>10. Proteja el cable de alimentación para que no se pise ni se pellizque, especialmente en los enchufes, tomas de corriente y en el punto donde salen del aparato.</p>	<p>11. Educar a los niños sobre los peligros de trepar en los muebles para alcanzar los controles del televisor. 12. Cuando utilice un carro, mueva el conjunto carro/aparato con precaución para evitar lesiones por vuelco. Paradas bruscas, uso excesivo de la fuerza y superficies de suelo irregulares pueden causar que el producto se caiga del carro.</p>
<p>13. Para una protección adicional de este producto durante una tormenta eléctrica, o cuando se deja desatendido y sin usar durante largos períodos de tiempo, desconéctelo de la toma de corriente y desconecte el sistema de cableado.</p> 	<p>14. Diríjase al personal técnico cualificado para cualquier reparación. Se requiere mantenimiento cuando el aparato ha sido dañado de alguna manera, como cuando el cable de alimentación o el enchufe están dañados, se ha derramado líquido o han caído objetos dentro del aparato, el aparato ha sido expuesto a la lluvia o humedad, no funciona normalmente o ha sido dejado caer.</p>

NOTA

- x La eliminación de este producto debe llevarse a cabo de acuerdo con las normativas de su autoridad local. No deseche este producto con la basura doméstica general.**
- x Ocasionalmente, pueden aparecer algunos píxeles inactivos en la pantalla como un punto fijo de color azul, verde o rojo. Tenga en cuenta que esto no afecta al rendimiento de su producto.**
- x Evite tocar la pantalla o mantener el dedo(s) contra ella durante largos periodos de tiempo. Hacer esto puede producir un efecto de distorsión temporal en la pantalla. No se recomienda mantener una imagen fija determinada en pantalla durante mucho tiempo, así como tampoco mostrar imágenes extremadamente brillantes en la pantalla; reduzca el 'brillo' y el 'contraste' al mostrar imágenes fijas.**
- x El producto está en modo de espera bajo la función de red, y tarda 30 minutos en entrar en el estado estable.**

Google TV es el nombre de la experiencia de software de este dispositivo y una marca de Google LLC. Google, YouTube y YouTube Music son marcas de Google LLC.

Cómo empezar

Colocación del soporte

Antes de poder instalar su televisor, necesita montar el soporte. Alternativamente, puedes montarlo en la pared. Se necesita un destornillador Phillips para realizar la instalación.

Configurar el televisor

Coloque su televisor en una superficie plana y estable (por ejemplo, una mesa o un soporte de TV especialmente diseñado). Asegúrese de que todos los cables estén tendidos de forma sencilla y segura y no representen un riesgo de tropiezo. El dispositivo debe estar conectado a un enchufe de red utilizando el cable de alimentación. Este enchufe de red debe estar fácilmente accesible para que el enchufe de corriente pueda retirarse inmediatamente en caso de emergencia.

Colocar las pilas en el mando a distancia

1. Da la vuelta al mando a distancia con la parte inferior hacia arriba, introduce un dedo en la hendidura y empuja la tapa del compartimento de las pilas en la dirección de la flecha. Retire la tapa del compartimento de la batería.

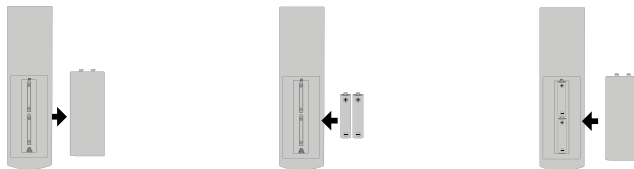

2. Inserte las pilas suministradas en el mando a distancia. Asegúrese de insertar las pilas correctamente con la polaridad como se muestra dentro del compartimento de las pilas.

3. Vuelva a colocar la tapa del compartimento de la batería y empuje en la dirección opuesta a la de la flecha hasta que encaje en su sitio.



Precaución: Retire las pilas del mando a distancia si no va a utilizar el dispositivo durante un período prolongado de tiempo. De lo contrario, el mando a distancia puede dañarse por la fuga de ácido de la batería.

Controles y conexiones



Precaución:

Antes de conectar o desconectar cualquier cable, apague todos los dispositivos relacionados (también el televisor). De lo contrario, podrías dañar los dispositivos.

Volver

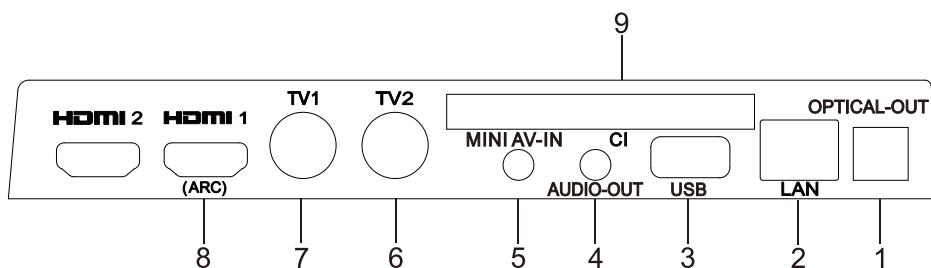
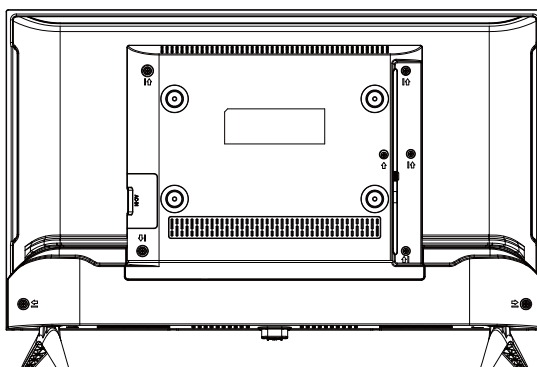

- 1. OPTICAL-OUT:** Conectar a un dispositivo externo de audio digital.
- 2. LAN:** Puerto de red de área local (LAN). Conecte un cable LAN a este puerto para conectarse a la red.
- 3. USB2.0:** Puerto USB. Conector para dispositivo de almacenamiento USB para la reproducción de archivos multimedia.
- 4. AUDIO-OUT:** Conecta el dispositivo de audio.
- 5. MINI AV-IN:** Entrada de señal AV de audio/vídeo.
- 6. TV2:** Conexión para antena satélite (TV2) (SATÉLITE).
- 7. TV1:** Para la conexión de la antena externa.
- 8. HDMI:** Entrada HDMI (Interfaz Multimedia de Alta Definición). (HDMI1 soporta función ARC).
- 9. CI:** Ranura de Interfaz Común.

Mando a distancia

Definición de los botones en el mando a distancia:

Nº	Botones	Descripción
1.	Encendido (⏻)	Cambiar entre el estado de funcionamiento y de espera.
2.	Silencio (🔇)	Activar/desactivar el sonido.
3.	Botones numéricos	Seleccionar el canal o introducir números.
4.	ℹ️	Mostrar barra de información.
5.	↶	Volver al canal anterior
6.	👤	Gestión de la Cuenta de Google. (Válido después del inicio de sesión)
7.	⚙️	Abrir la interfaz del panel.
8.	🗣️	Micrófono/Asistente de Google Utilice su voz para buscar programas, controlar dispositivos y mucho más - sólo pregúntele al Asistente de Google.
9.	▲, ▼, ◀, ▶	1. Seleccionar elementos o ajustar valores. 2. En modo TV, pulse la tecla [▲]/[▼] para cambiar de canal.
10.	OK	1. Abrir lista de canales (en modo TV) 2. Confirmar la operación.
11.	◀	Regresar al menú anterior o salir del menú.
12.	📺	Guía electrónica de programas.
13.	🏠	Mostrar la página de inicio.
14.	P +/-	Cambiar canal.
15.	V +/-	Subir/bajar el volumen.
16.	📶	Mostrar el menú de fuente de la señal.
17.	☰	Abrir el menú principal. (En el modo TV)
18.	NETFLIX	Abrir aplicación.
19.	YouTube	Abrir aplicación.
20.	prime video	Abrir aplicación.
21.	YouTube Music	Abrir aplicación.
22.	Botón rojo	Botones con funciones especiales.
23.	Botón verde	
24.	Botón amarillo	
25.	Botón azul	
26.	Grabar (📌)	
27.	▶ (reproducir)	Reproducir.
28.	⏸	Botón Time shift (Grabación en directo). (Pausa)
29.	■	Detener.
30.	USB	Abrir dispositivo de almacenamiento USB.
31.	Live TV	Abre la aplicación Live TV y ve a la fuente de TV.

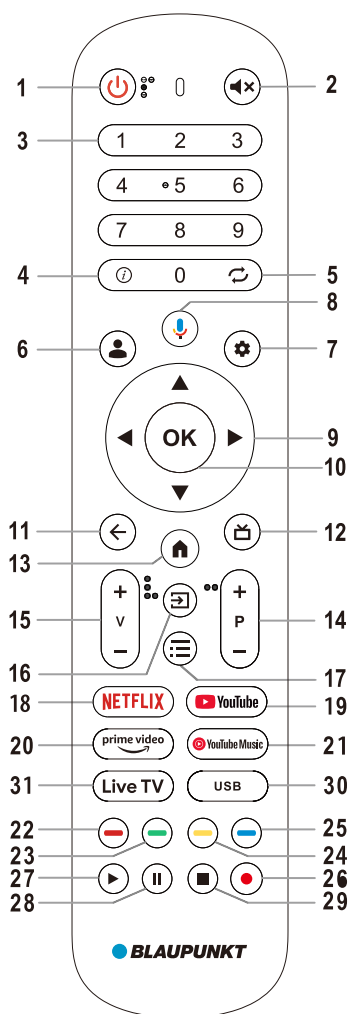

Conexión de antenas, Internet y dispositivos externos

Conectar un sistema de audio digital

Puede conectar el televisor a un sistema de audio digital (amplificador, home cinema, etc.). Conecte el enchufe al final de un cable de audio coaxial (no suministrado) a la conexión de salida de audio digital de su televisor.

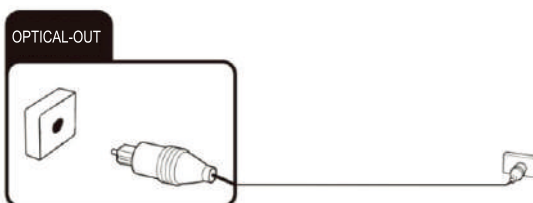

Conexión AUDIO-OUT

Puede conectar AUDIO-OUT o un dispositivo de reproducción analógica al conector marcado con un símbolo AUDIO-OUT. Utilice un cable de audio con un conector tipo jack de 3,5 mm.

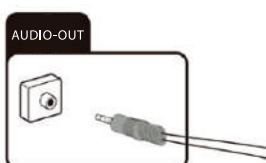

Ranura para tarjetas CI

Si ha adquirido un abono para ver programas codificados con un proveedor de televisión de pago, puede insertar en esta ranura el módulo con la tarjeta CI o CI+. Para más información, lea la documentación suministrada con su tarjeta CI.



Precaución:

Apague el televisor antes de insertar o extraer el módulo CI. De lo contrario, podría dañar el módulo o el televisor.

Insertar la tarjeta CI

Inserte el módulo con la tarjeta CI o CI+ en la ranura para tarjeta CI. Asegúrese de que esté en la dirección correcta.

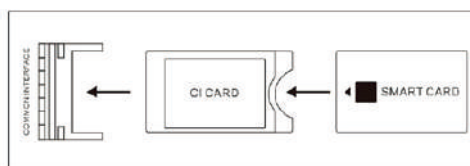

Retirar la tarjeta CI

Para retirar la tarjeta CI, sáquela con cuidado de la ranura para tarjeta CI.

El módulo CI/CI+ se inicializa después de encender el televisor. Esto puede tardar un poco. Debería poder ver los canales codificados. Si este no es el caso, consulte con su proveedor de TV de pago para comprobar que tiene la señal activada.

Conectando dispositivo USB

El televisor tiene puertos USB 2.0 para la conexión con dispositivos de almacenamiento masivo apropiados.



Conectar un dispositivo externo con salida MINI AV-IN

Conecte dispositivos externos a través de la toma AV directamente al televisor utilizando un cable Mini AV. Para reproducir la señal de audio y vídeo proveniente del dispositivo externo en el televisor, seleccione la fuente de señal "AV".

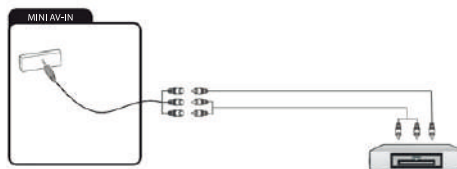

Conectar equipos externos con interfaz HDMI

HDMI es la abreviatura de "High Definition Multimedia" y permite la transmisión digital de señales tanto de audio como de vídeo a través del mismo cable.

Para reproducir la señal de audio y vídeo procedente del dispositivo externo en el televisor, seleccione la fuente de señal adecuada.

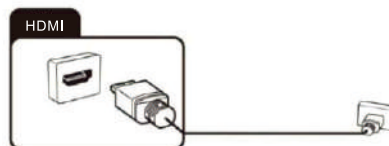

Conectar la antena de TV o la televisión por cable

Puede conectar el cable de su antena interior o exterior o de la televisión por cable al conector de antena.



Conectar la antena del satélite

Puedes conectar el cable desde su antena parabólica al conector TV2 SATELLITE.

Para cambiar a la recepción por satélite, seleccione la fuente de señal "SATELLITE".

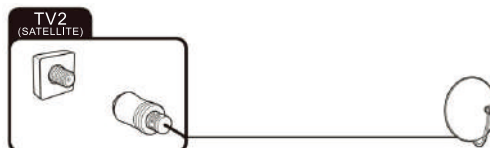

Conectar el cable de red (conexión LAN)



También puede establecer una conexión a internet vía WiFi.

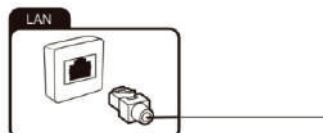

Cómo empezar

Encendido

Compruebe que el televisor esté en modo de espera. Esto significa que el cable de alimentación debe estar conectado a un enchufe de corriente que funcione. Luego, pulse el botón (⏻) en el mando a distancia para encender el televisor.

Apagado

Para apagar el televisor, pulse el botón de Encendido en el dispositivo o pulse el botón (⏻) en el mando a distancia.

Después del uso

Limpieza

**Atención:**

Asegúrese de que el dispositivo esté desconectado de la corriente eléctrica antes de limpiarlo. ¡De lo contrario, existe riesgo de electrocución!

Nunca derrame ni rocíe ningún tipo de líquido dentro de la unidad. Utilice solo un paño limpio y seco para limpiar la carcasa. Nunca use líquidos agresivos. Cuando esté muy sucio, use un paño ligeramente humedecido.

Limpie la pantalla con un paño de limpieza especial para pantallas.



Precaución: cuando limpie la pantalla, sujete el dispositivo firmemente con una mano y limpie la pantalla con cuidado con la otra. De lo contrario, el dispositivo podría volcarse y dañarse o causar lesiones.

Almacenamiento cuando no esté en uso

Si no planea usar el dispositivo durante un período prolongado de tiempo, desconecte el cable de alimentación del enchufe y retire las pilas del mando a distancia. Asegúrese de que la temperatura de almacenamiento esté entre 15 °C y 45 °C y que la humedad relativa no supere el 90 %.

Transporte

Si desea mover el dispositivo una corta distancia, proceda de la siguiente manera para transportar el dispositivo:

1. Desconecte el dispositivo de la red eléctrica.
2. Retire todos los cables conectados al dispositivo.
3. Si desea mover el dispositivo fuera de su edificio, desmonte la base y los soportes laterales opcionales o el soporte de pared montado invirtiendo el procedimiento.
4. Empaque el televisor con cuidado. Tenga especial cuidado para asegurar que las esquinas de la carcasa y la pantalla estén bien protegidas.
5. Lleve el televisor y sus accesorios a su nueva ubicación y vuelva a ponerlo en funcionamiento.

Eliminación de aparatos eléctricos antiguos



La directiva europea 2012/19/UE sobre residuos de aparatos eléctricos y electrónicos (RAEE), requiere que los antiguos aparatos eléctricos domésticos no deben desecharse en el flujo de residuos municipales no selectivos normales. Los electrodomésticos viejos deben recogerse por separado para optimizar la recuperación y el reciclaje de los materiales que contienen, y reducir el impacto en la salud humana y el medio ambiente. El símbolo de "contenedor con ruedas" tachado en el producto te recuerda tu obligación de que, cuando deseches el aparato, debe ser recogido por separado. Los consumidores deben contactar con su autoridad local o minorista para obtener información sobre la correcta eliminación de su electrodoméstico viejo.



Este producto cumple con los requisitos de las directivas UE sobre compatibilidad electromagnética y seguridad eléctrica.

Solución de problemas

Puedes resolver la mayoría de los problemas comunes por ti mismo utilizando las soluciones a continuación. Si el problema persiste después de comprobar las soluciones sugeridas, póngase en contacto con su distribuidor.

Problemas generales

El televisor no se enciende.

- Enchufe el cable de alimentación del televisor en un enchufe de corriente que funcione.
- Sustituya las pilas del mando a distancia.

- Desenchufe el enchufe del cable de alimentación de la toma de corriente, espere aproximadamente 30 segundos y vuelva a enchufar el cable de alimentación. El dispositivo debería funcionar con normalidad.

El mando a distancia no funciona

- ¿Hay alguna obstrucción entre el mando a distancia y el sensor del televisor?
- Reemplace las pilas.
- Asegúrese de que el sensor del control remoto no esté expuesto a la luz solar directa.

No hay imagen

- ¿Están todos los cables de conexión a fuentes de señal externas correctamente conectados?
- ¿Está dañado el cable de conexión a la fuente de señal externa?
- ¿Ha seleccionado la fuente de señal correcta en el televisor?

Problemas de recepción de TV

No hay imagen

- ¿Está la antena conectada correctamente? ¿Está dañado el cable de la antena?
- ¿Está el conector del cable de antena firmemente conectado?
- ¿Ha seleccionado la fuente de señal correcta en el televisor?
- ¿Ya ha realizado una búsqueda de canales en su ubicación actual?

Mala imagen

- ¿Está enchufada la antena? Ajuste la antena.
- Compruebe que el canal esté sintonizado correctamente.
- Ajuste la configuración de la imagen, como el brillo, el color, la nitidez.

No hay sonido

- ¿Está el sonido silenciado? Pulse el botón **⏏**.
- ¿Está bajado el volumen? Pulse el botón **+**.

Sin color

- Ajustar la configuración del color.
- Compruebe que el programa se emite en color.
- Compruebe que el canal esté sintonizado correctamente.

Problemas de reproducción multimedia

El archivo no se reproduce

- Compruebe que el dispositivo de almacenamiento masivo USB contenga archivos compatibles.

Problemas con la reproducción desde dispositivos externos

No hay sonido

- Compruebe si el cable de audio está bien conectado o dañado.
- Asegúrese de que ha seleccionado la fuente de señal correcta en su televisor.

El sonido está distorsionado o hace zumbido

- Limpie los conectores.
- Reemplace el cable de conexión al dispositivo externo.

Problemas con los servicios en línea (Smart TV)

Si está utilizando una conexión de red por cable (LAN)

- Compruebe que el cable de red esté correctamente conectado.
- Compruebe si el cable de red está dañado.
- Compruebe si puede acceder a internet desde otro dispositivo en la red.
- Es posible que el servidor del servicio seleccionado esté temporalmente fuera de servicio.
- Compruebe la configuración de red en el televisor.

Si está utilizando una red inalámbrica

- Compruebe si puede acceder a Internet desde otro dispositivo en la red inalámbrica.
- Es posible que el servidor del servicio seleccionado esté temporalmente fuera de servicio.
- Compruebe la configuración de red en el televisor.

Especificaciones

WI-FI	
Gama de frecuencias	Potencia de transmisión (máx)
2,412 GHz-2,472 GHz (wifi 2,4 G)	<20 dBm
5,180 GHz-5,320 GHz (wifi 5 G)	<20 dBm
5,500 GHz-5,700 GHz (wifi 5 G)	<20 dBm
5,745 GHz-5,825 GHz (wifi 5 G)	<14 dBm
Bluetooth	
Gama de frecuencias	Potencia de transmisión (máx)
2,402 GHz-2,480 GHz	<10 dBm

El dispositivo cumple con las especificaciones de RF cuando se utiliza a 20 cm de su cuerpo. La frecuencia de operación en 5150-5350 MHz de Wi-Fi 5 G está restringida solo para uso en interiores.



Fabricado bajo licencia de Dolby Laboratories. Dolby, Dolby Audio y el símbolo doble-D son marcas registradas de Dolby Laboratories Licensing Corporation.



Los términos HDMI, HDMI High-Definition Multimedia Interface, HDMI Trade Dress y los logotipos HDMI son marcas comerciales o marcas registradas de HDMI Licensing Administrator, Inc.

Especificaciones

Modelo	24HCG4000S	
Dimensiones de la pantalla	24" (60 cm)	
Resolución	1366×768	
Brillo (cd/m ²)	180	
Relación de contraste	2250:1	
Formato de imagen	16:9	
Ángulo de visión	178/178	
Entrada de alimentación	~100-240 V 50/60 Hz	
VESA	200×100	
Dimensiones, mm	Sin soporte	536 x 77 x 330
	Con soporte	536 x 156 x 360
Peso, kg	Con soporte	2,2
Clase de eficiencia energética	E	
Consumo de energía en modo de trabajo, W	17	
Consumo anual, kW * h.	17	
Consumo de energía en modo de espera, W	0,5	

Nota: Los datos técnicos y el diseño pueden cambiarse sin previo aviso. Todas las imágenes en este manual de usuario son solo para fines ilustrativos y pueden usarse como referencia. Dependiendo del modelo, prevalecerá el producto real.



As figuras e ilustrações neste Manual de funcionamento são fornecidas apenas para referência e podem diferir da aparência real do produto. O design e as especificações do produto podem ser alterados sem aviso prévio.

PT

Ajuda

A funcionalidade Ajuda oferece muita informação sobre a operação da sua TV. Para utilizar a funcionalidade Ajuda, prima o botão Home e depois utilize os botões de seta e OK para aceder ao menu de Ajuda. Pode encontrar como resolver problemas na lista ou através da pesquisa por palavras-chave. Se atualizar a aplicação, a funcionalidade de Ajuda e a informação serão atualizadas.

Embalagem

1.	TV LED.	1
2.	Controlo Remoto.	1
3.	Suportes (grupo).	2
4.	Manual do Utilizador.	1
5.	Parafuso (grupo).	1
6.	Pilha do telecomando.	2
7.	Recipiente de embalagem individual, conjunto.	1

Caro cliente, antes de operar, por favor leia todas estas instruções de segurança e de funcionamento completamente e, em seguida, guarde este manual para referência futura. Cumpra sempre as seguintes precauções para evitar situações perigosas e garanta o desempenho máximo do seu produto.

	CUIDADO RISCO DE CHOQUE ELÉTRICO NÃO ABRIR	
AVISO: PARA REDUZIR O RISCO DE CHOQUE ELÉTRICO NÃO REMOVA A COBERTURA (OU A PARTE POSTERIOR). NÃO EXISTEM PEÇAS QUE POSSAM SER REPARADAS PELO UTILIZADOR NO INTERIOR. CONSULTE PESSOAL DE ASSISTÊNCIA QUALIFICADO		
	O símbolo de raio com ponta de seta dentro de um triângulo equilátero destina-se a alertar o utilizador para a presença de "tensão perigosa" não isolada no interior da caixa do produto, que pode ser de magnitude suficiente para constituir um risco de eletrocussão.	
	O ponto de exclamação dentro de um triângulo equilátero destina-se a alertar o utilizador para a presença de instruções importantes de funcionamento e manutenção (assistência) na documentação que acompanha o aparelho.	

Informações regulamentares

Este equipamento gera, utiliza e pode radiar energia de radiofrequência e, se não for instalado e utilizado de acordo com as instruções, pode causar interferências prejudiciais para as comunicações de rádio. No entanto, não existe garantia que a interferência não ocorra numa instalação em particular. Se este equipamento originar interferência prejudicial na receção de rádio ou televisão, o que pode ser determinado ao ligar e desligar o equipamento, o utilizador é encorajado a tentar corrigir a interferência através de uma ou mais das seguintes medidas:

- a. Mudar a antena recetora.
- b. Aumentar a separação entre o equipamento e o recetor.
- c. Ligue o equipamento a uma tomada elétrica num circuito diferente daquele ao qual o recetor está ligado.
- d. Consultar o revendedor ou um técnico rádio/TV com experiência para obter ajuda.

CUIDADO

x Não tente modificar este produto de qualquer forma sem autorização escrita do fornecedor. A modificação não autorizada pode anular a autorização do utilizador para operar este produto.

x As figuras e ilustrações neste Manual do Utilizador são fornecidas apenas como referência e podem diferir da aparência real do produto. O design e as especificações do produto podem ser alterados sem aviso prévio.

AVISOS E PRECAUÇÕES IMPORTANTES

A energia elétrica pode desempenhar muitas funções úteis, mas também pode causar ferimentos pessoais e danos materiais se for manuseada incorretamente. Este produto foi concebido e fabricado com a máxima prioridade na segurança. **MAS O USO INADEQUADO PODE RESULTAR EM RISCO POTENCIAL DE CHOQUE ELÉTRICO OU INCÊNDIO.** Para evitar eventuais perigos, é necessário respeitar as seguintes instruções aquando da instalação, utilização e limpeza do produto.

1. Anexos— Utilize apenas os anexos/acessórios especificados pelo fabricante. Não utilize acessórios não recomendados pelo fabricante. A utilização de acessórios inadequados pode resultar em acidentes.

2. Água— Para reduzir o risco de incêndio ou choque elétrico, não exponha este aparelho à chuva ou humidade. O aparelho não deverá ser exposto a pingos ou salpicos e não deverão ser colocados objetos preenchidos com líquidos, tais como vasos, sobre o aparelho.

3. Fogo ou explosão— Não utilize nem armazene materiais inflamáveis ou combustíveis perto da unidade. Fazê-lo pode resultar em fogo ou explosão. Não coloque fontes de chama aberta, como velas acesas, cigarros ou paus de incenso, em cima do televisor.

Advertência: Para impedir a propagação do fogo, mantenha velas ou outras chamas abertas afastadas deste produto em todos os momentos.

4. Ventilação— Quando instalar o televisor, mantenha uma distância de pelo menos 5 cm entre o televisor e outros objetos (paredes, lados do armário, etc.) para garantir uma ventilação adequada. A falha em manter a ventilação adequada pode resultar num incêndio ou num problema com o produto causado por um aumento da sua temperatura interna.

5. Este equipamento é um aparelho elétrico de Classe II ou com dupla isolamento. Foi projetado de forma a não exigir uma ligação elétrica de segurança à terra.

6. Fonte de alimentação— Este produto destina-se a ser alimentado por uma fonte de alimentação homologada indicada na etiqueta de marcação. Se não tiver a certeza do tipo de alimentação elétrica da sua casa, consulte o seu representante de produto ou a companhia local de eletricidade.

7. Sobrecarga— Não sobrecarregue tomadas de parede, cabos de extensão ou tomadas de conveniência em outros equipamentos, pois isso pode resultar em risco de incêndio ou choque elétrico.

8. Tensão— Antes de instalar este televisor, certifique-se de que a tensão da sua tomada corresponde à tensão indicada na etiqueta de classificação do aparelho.

9. Ficha de alimentação— Não anule o objetivo de segurança da ficha polarizada ou de ligação à terra. A maioria dos eletrodomésticos recomenda que sejam colocados numa instalação dedicada; ou seja, um circuito de tomada único que alimenta apenas esse eletrodoméstico e não possui tomadas adicionais ou circuitos derivados.

10. A ficha de REDE do aparelho é utilizado como dispositivo de corte, o dispositivo de corte deve permanecer facilmente operável. Mantenha a tomada de alimentação CA perto da sua TV para facilitar ligar e desligar.

11. Montagem na parede— Ao montar o produto numa parede, certifique-se de instalar o produto de acordo com o método recomendado pelo fabricante. Esta é uma funcionalidade de segurança.

12. Suporte— Não coloque o produto num carrinho, suporte, tripé ou mesa instáveis. Colocar o produto numa base instável pode causar a queda do produto, resultando em ferimentos pessoais graves, bem como danos ao produto. Coloque sempre o televisor em móveis que o possam suportar com segurança. Certifique-se de que as extremidades do televisor não ultrapassam o bordo do móvel de apoio.

13. Entrada de objetos e líquidos— Nunca insira um objeto no produto através de ventilações ou aberturas. Alta tensão circula no produto, e inserir um objeto pode causar choque elétrico e/ou curto-circuito nas partes internas. Pelo mesmo motivo, não derrame água ou líquido sobre o produto.

14. Danificação que requer assistência— Esta unidade deve ser assistida apenas por um técnico autorizado e devidamente treinado. Abrir a cobertura ou outras tentativas por parte do utilizador para efetuar a manutenção desta unidade podem resultar em ferimentos graves ou morte por choque elétrico, e podem aumentar o risco de incêndio.

15. Peças sobresselentes— Caso o produto necessite de peças sobresselentes, certifique-se de que a pessoa de assistência utiliza peças sobresselentes especificadas pelo fabricante, ou aquelas com as mesmas características e desempenho que as peças originais. A utilização de peças não autorizadas pode resultar em fogo, choque elétrico e/ou outro perigo.

16. Verificações de segurança— Após a conclusão do serviço ou trabalho de reparação, solicite ao técnico de serviço que realize verificações de segurança para assegurar que o produto está em condições operacionais adequadas.

17. Crianças— Não permita que crianças pequenas brinquem com o saco de plástico que veio com a televisão quando a desembalou. Se não o fizer, pode causar asfixia, provocando ferimentos.

18. Baterias— As baterias (conjunto de baterias ou baterias instaladas) não devem ser expostas a calor excessivo, como luz solar, fogo ou semelhantes. Não elimine qualquer bateria juntamente com o lixo doméstico. Devolva-as a um ponto de recolha para baterias usadas.

19. Antena— Instale a antena afastada de linhas de alta tensão e cabos de comunicação e certifique-se de que está instalada de forma segura. Se a antena tocar numa linha elétrica, o contacto com a antena poderá resultar em incêndio, choque elétrico ou ferimentos graves.

20. Proteção do painel— O painel utilizado neste produto é feito de vidro. Portanto, pode partir-se quando o produto for deixado cair ou atingido por outros objetos. Tenha cuidado para não se magoar com pedaços de vidro partidos caso o painel se parta.

21. Recomenda-se não usar o produto em locais onde haja fumo de óleo ou vapor que possam danificar o material deste produto.

22. Condições de funcionamento: temperatura do ar de 15 a 35 °C; humidade de 45 a 75%; pressão atmosférica de 86 a 106 Pa (de 650 a 800 mm de mercúrio).



23. Transporte: Os televisores embalados podem ser transportados por todos os modos de transporte, temperatura do ar de -20 a +55 °C e humidade de 20 a 80 %.

24. ~ Indica corrente alternada.

— Indica corrente contínua.

Instruções de Segurança

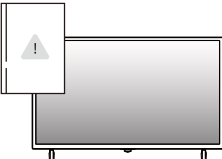
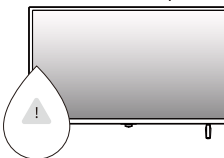
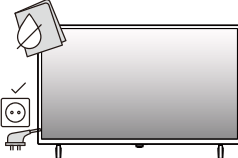
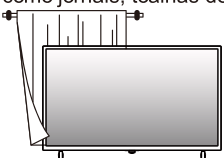
Instruções de segurança importantes

<p>1. Leia estas instruções. 2. Guarde estas instruções. 3. Prestar atenção a todos os avisos. 4. Deve seguir todas as instruções.</p>  A television set is shown with a warning icon (a triangle with an exclamation mark) in a box to its left.	<p>5. Não usar este aparelho próximo de água.</p>  A television set is shown with a water drop icon containing a warning symbol (a triangle with an exclamation mark) to its left.
<p>6. Limpar apenas com um pano seco. Desligue este produto da tomada antes de o limpar. Não utilize produtos de limpeza líquidos ou em aerossol.</p>  A television set is shown with a cleaning cloth icon to its left and a power icon with a checkmark below it.	<p>7. Não bloqueie quaisquer aberturas de ventilação. A ventilação não deve ser impedida por cobrir as aberturas de ventilação com itens como jornais, toalhas de mesa, cortinas, etc.</p>  A television set is shown with ventilation openings at the top. Various items like newspapers, a tablecloth, and curtains are shown covering these openings.
<p>8. Não instalar próximo de fontes de calor, tal como radiadores, convetores, fornos ou outras aparelhagens (incluindo amplificadores) que produzam calor.</p>  A television set is shown next to a radiator, with arrows indicating heat being directed towards the TV.	<p>9. Não destruir a ficha de ligação à terra ou polarizada. Uma ficha polarizada tem duas lâminas, sendo uma mais larga que a outra. Uma ficha de terra tem duas lâminas e um terceiro braço de terra. A lâmina larga ou o terceiro braço é fornecido para sua segurança. Se a ficha fornecida não encaixar em nenhuma tomada, consultar um electricista para substituição da tomada já obsoleta.</p>
<p>10. Proteja o cabo de alimentação para que não seja pisado ou prensado, particularmente nas fichas, tomadas de conveniência e no ponto onde saem do aparelho.</p>	<p>11. Eduque as crianças sobre os perigos de subir nos móveis para alcançar os comandos da TV. 12. Quando é usado um carro, ter cuidado quando movimenta a combinação carro/aparelho para evitar danos se estes se voltarem. Paragens súbitas, força excessiva e superfícies de chão irregulares podem causar a queda do produto do carrinho.</p>

13. Para maior proteção deste produto durante uma trovoada, ou quando estiver desligado e sem utilização por longos períodos de tempo, desligue-o da tomada de parede e desligue o sistema de cablagem.



14. As reparações devem ser entregues a pessoal qualificado. A manutenção é necessária quando o aparelho estiver danificado de alguma forma, como quando o cabo de alimentação ou a ficha estiverem danificados, tiver sido derramado líquido ou objetos tiverem caído no aparelho, o aparelho tenha sido exposto à chuva ou humidade, não funcione normalmente ou tenha caído.

NOTA

- x A eliminação deste produto deve ser efetuada de acordo com as regulamentações da sua autoridade local. Não deite este produto fora com o lixo doméstico geral.
- x Ocasionalmente, alguns poucos pixels inativos podem aparecer no ecrã como um ponto fixo de azul, verde ou vermelho. Por favor, note que isto não afeta o desempenho do seu produto.
- x Evite tocar no ecrã ou manter o(s) dedo(s) sobre ele durante longos períodos de tempo. Fazer isso pode produzir algum efeito temporário de distorção no ecrã. Não é recomendado manter uma determinada imagem estática exibida no ecrã durante muito tempo, assim como exibir imagens extremamente brilhantes no ecrã; reduza o 'brilho' e o 'contraste' ao mostrar imagens estáticas.
- x O produto está em modo de espera na função de rede, e demora 30 minutos para entrar no estado estável.

Google TV é o nome da experiência de software deste dispositivo e uma marca comercial da Google LLC. Google, YouTube e YouTube Music são marcas comerciais da Google LLC.

Como começar

Fixar o suporte

Antes de instalar o seu televisor, precisa de encaixar o suporte. Alternativamente, pode montá-la na parede. É necessária uma chave de fendas Phillips para realizar a instalação.

Configurar o televisor

Coloque o seu televisor sobre uma superfície plana e estável (por exemplo, uma mesa ou um suporte de TV especialmente concebido). Certifique-se de que todos os cabos são colocados de forma simples e segura e não representem um risco de tropeçar. O dispositivo deve estar ligado a uma tomada elétrica utilizando o cabo de alimentação. Esta tomada elétrica deve ser facilmente acessível para que a ficha elétrica possa ser removida imediatamente em caso de emergência.

Colocar as pilhas no telecomando

1. Vire o telecomando com a sua parte inferior virada para cima, insira um dedo na reentrância e empurre a tampa do compartimento das pilhas na direção da seta. Remova a tampa do compartimento das pilhas.

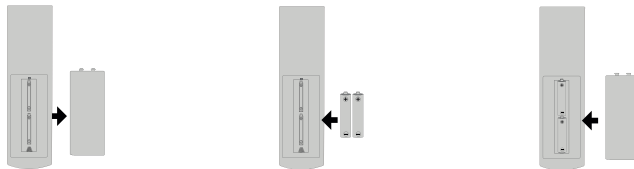

2. Insira as pilhas fornecidas no telecomando. Certifique-se de que insere as pilhas corretamente com a polaridade conforme indicado no interior do compartimento das pilhas.

3. Reponha a tampa do compartimento das pilhas e empurre na direção oposta à da seta até ouvir um clique que indica que está no lugar.



Cuidado: Remova as pilhas do telecomando se não for utilizar o equipamento durante um longo período de tempo. Caso contrário, o telecomando pode ser danificado pela fuga de ácido das pilhas.

Comandos e ligações



Cuidado:

Antes de ligar ou desligar quaisquer cabos, desligue todos os dispositivos relacionados (também a TV). Caso contrário, poderá danificar os dispositivos.

Traseira

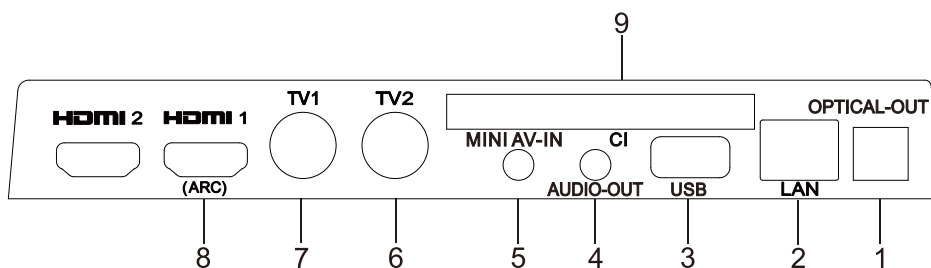
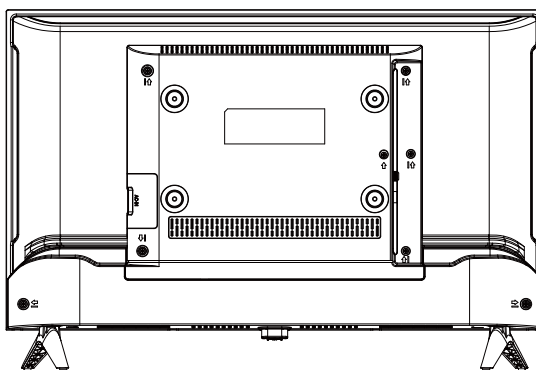

1. **OPTICAL-OUT:** Ligue a um dispositivo externo de áudio digital.
2. **LAN:** Porta de rede local (LAN). Ligue um cabo LAN a esta porta para ligar à Rede.
3. **USB2.0:** Porta USB. Ligue um dispositivo de armazenamento USB para reprodução de ficheiros multimédia.
4. **AUDIO-OUT:** Ligue o dispositivo de áudio.
5. **MINI AV-IN:** Entrada de sinal de áudio/vídeo AV.
6. **TV2:** Ligação para antena de satélite (TV2) (SATÉLITE).
7. **TV1:** Para a ligação da antena externa.
8. **HDMI:** Entrada HDMI (High-Definition Multimedia Interface). (HDMI1 suporta a função ARC).
9. **CI:** Ranhura de Interface Comum.

Controlo remoto

Definição dos botões no telecomando:

Nº	Botões	Descrição
1.	Alimentação (⏻)	Alterna entre os estados de a funcionar e de em espera.
2.	Desativar som (🔇)	Liga/desliga o som.
3.	Teclas de número	Seleciona o canal ou os números de entrada.
4.	ⓘ	Apresenta a barra de informações.
5.	↶	Regresse ao canal anterior
6.	👤	Gerir Conta Google. (Válido após início de sessão)
7.	Configuração (⚙️)	Apresentar a interface do painel de controlo.
8.	🎤	Microfone/Google Assistant Utilize a sua voz para pesquisar programas, controlar dispositivos e muito mais - basta perguntar ao Google Assistant.
9.	▲, ▼, ◀, ▶	1. Seleciona itens ou ajusta valores. 2. No modo de TV, prima a tecla [▲]/[▼] para mudar de canal.
10.	OK	1. Abrir a lista de canais (No modo de TV) 2. Confirma a ação.
11.	Voltar (◀)	Voltar ao menu anterior ou sair do menu.
12.	📺	Guia eletrónico de programas.
13.	Início (🏠)	Apresenta a página inicial.
14.	P +/-	Mude de canal.
15.	V +/-	Aumentar/reduzir o volume.
16.	Fonte (📡)	Apresenta o menu de origem do sinal.
17.	Menu (☰)	Apresenta o menu principal (no modo TV).
18.	NETFLIX	Abrir aplicação.
19.	YouTube	Abrir aplicação.
20.	prime video	Abrir aplicação.
21.	YouTube Music	Abrir aplicação.
22.	Tecla vermelha	Teclas de função especial.
23.	Tecla verde	
24.	Tecla amarela	
25.	Tecla azul	
26.	Gravar (Ⓜ)	Começa a gravar o programa atual.
27.	▶ (Reproduzir)	Reproduz.
28.	⏸	Tecla Time shift. (Pausa)
29.	■	Parar.
30.	USB	Abrir dispositivo de armazenamento USB.
31.	Live TV	Abra a aplicação Live TV e vá para a fonte de TV.

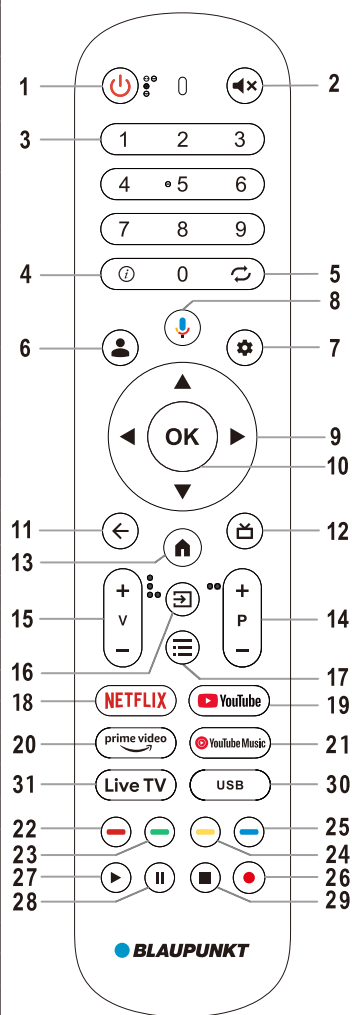

Ligação de antenas, Internet e dispositivos externos

Ligar um sistema de áudio digital

Pode ligar o seu televisor a um sistema de áudio digital (por exemplo, amplificador, cinema em casa). Ligue a ficha de um cabo de áudio coaxial (não fornecido) à ligação Digital Audio Out do seu televisor.

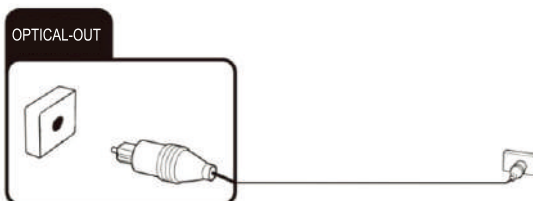

Ligação de AUDIO-OUT

Pode ligar AUDIO-OUT ou um dispositivo de reprodução analógico à tomada marcada com um símbolo de AUDIO-OUT. Utilize um cabo áudio com ficha tipo jack de 3,5 mm.

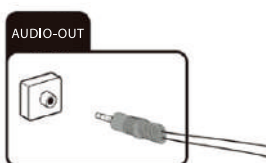

Ranhura para cartão CI

Se adquiriu uma assinatura para ver programas codificados com um fornecedor de televisão por assinatura, pode inserir o módulo com o cartão CI ou CI+ nesta ranhura. Para mais informações, leia a documentação fornecida com o seu cartão CI.



Cuidado:

Desligue o televisor antes de inserir ou remover o módulo CI.

Caso contrário, poderá danificar o módulo ou o televisor.

Inserir o cartão CI

Insira o módulo com o cartão CI ou CI+ na ranhura do cartão CI. Certifique-se de que está do lado certo.

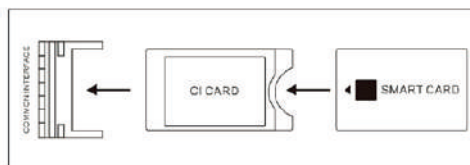

Remover o cartão CI

Para remover o cartão CI, puxe-o cuidadosamente para fora da respetiva ranhura.

O módulo CI/CI+ é inicializado depois de ligar a TV. Isto pode demorar um pouco. Deverá então conseguir ver os canais codificados. Se não conseguir, consulte o seu fornecedor de TV por assinatura para verificar se o sinal foi ativado para si.

A ligar dispositivo USB

A TV tem portas USB 2.0 para ligação a dispositivos de armazenamento em massa apropriados.



Ligar um dispositivo externo com saída MINI AV-IN

Ligue dispositivos externos através da tomada AV diretamente ao televisor utilizando um cabo Mini AV. Para reproduzir o sinal de áudio e vídeo inserido a partir do dispositivo externo no televisor, selecione a fonte de sinal "AV".

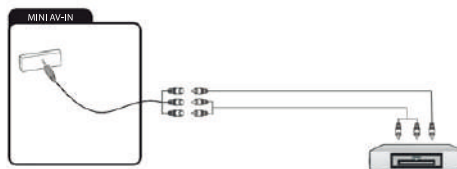

Ligação de equipamento externo com interface HDMI

HDMI é a abreviatura de "High Definition Multimedia" e permite a transmissão digital de sinais de áudio e vídeo pelo mesmo cabo.

Para reproduzir o sinal de áudio e vídeo introduzido a partir do dispositivo externo na TV, selecione a fonte do sinal apropriada.

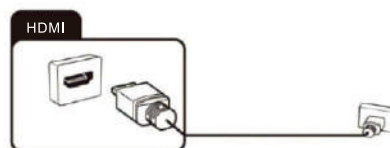

Ligar a antena da TV ou TV por cabo

Pode ligar o cabo da sua antena interior ou exterior ou da TV por cabo à tomada da antena.



Ligar a antena por satélite

Pode ligar o cabo da sua antena por satélite na tomada TV2 SATÉLITE.

Para mudar para recepção por satélite, selecione a fonte do sinal "SATELLITE".



Ligar o cabo de rede (ligação LAN)



Pode também estabelecer uma ligação à internet por Wi-Fi.

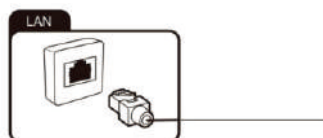

Como começar

Ligar

Verifique se o televisor está em modo de espera. Isto significa que o cabo de alimentação deve estar ligado a uma tomada elétrica funcional. Em seguida, prima o botão (⏻) no telecomando para ligar o televisor.

Desligar

Para desligar o televisor, prima o botão Power no dispositivo ou prima o botão (⏻) no telecomando.

Após a utilização

Limpeza

**Advertência:**

Certifique-se de que o dispositivo está desligado da corrente elétrica antes de proceder à limpeza. Caso contrário, existe o risco de eletrocussão!

Nunca derrame ou pulverize qualquer tipo de líquido na unidade. Utilize apenas um pano limpo e seco para limpar a estrutura. Nunca utilize líquidos agressivos. Quando estiver muito sujo, utilize um pano ligeiramente humedecido.

Limpe o ecrã com um pano especial de limpeza para ecrãs.



Atenção: ao limpar o ecrã, segure o dispositivo firmemente com uma mão e limpe cuidadosamente o ecrã com a outra. Caso contrário, o dispositivo pode tombar e ficar danificado ou causar ferimentos.

Armazenamento quando não estiver em uso

Se não planear utilizar o dispositivo durante um período prolongado, desligue o cabo de alimentação da tomada e retire as pilhas do telecomando. Certifique-se de que a temperatura de armazenamento esteja entre 15 °C e 45 °C e a humidade relativa não exceda 90%.

Transporte

Se desejar mover o dispositivo uma curta distância, proceda da seguinte forma para transportar o dispositivo:

1. Desligue o dispositivo da alimentação elétrica.
2. Remova todos os cabos ligados ao dispositivo.
3. Se desejar mover o dispositivo para fora do seu edifício, desmonte a base e os suportes laterais opcionais ou o suporte de parede montado invertendo o procedimento.
4. Embale cuidadosamente o televisor. Tenha cuidado especial para garantir que os cantos da caixa e do ecrã estejam bem protegidos.
5. Leve o televisor e os seus acessórios para o novo local e coloque-os novamente em funcionamento.

Eliminação de aparelhos elétricos antigos



A diretiva europeia 2012/19/UE relativa aos resíduos de equipamentos elétricos e eletrónicos (REEE) exige que os aparelhos elétricos domésticos antigos não sejam eliminados no fluxo normal de resíduos urbanos não separados. Equipamentos velhos devem ser recolhidos separadamente de modo a otimizar a recuperação e reciclagem dos materiais neles contidos, e assim, reduzir o impacto na saúde humana e no ambiente. O símbolo constituído por um contentor de lixo com rodas barrado com uma cruz está presente para o lembrar da sua obrigação de que quando descartar o aparelho, este deve ser recolhido separadamente. Os consumidores devem contactar as autoridades locais ou o retalhista para obterem informações sobre a eliminação correta do seu aparelho usado.



Este produto cumpre os requisitos das diretivas UE relativas à compatibilidade eletromagnética e à segurança elétrica.

Resolução de problemas

Pode resolver os problemas mais comuns utilizando as soluções abaixo. Se o problema persistir após a verificação das soluções sugeridas, contacte o seu revendedor.

Problemas gerais

O televisor não liga.

- Ligue o cabo de alimentação do televisor a uma tomada elétrica em funcionamento.
- Substitua as pilhas no telecomando.

- Desligue a ficha do cabo de alimentação da tomada elétrica, aguarde cerca de 30 segundos e volte a ligar o cabo de alimentação. O aparelho deve então funcionar normalmente.

O controlo remoto não funciona

- Existe alguma obstrução entre o telecomando e o sensor do televisor?
- Substitua as pilhas.
- Certifique-se de que o sensor do telecomando não está exposto à luz solar direta.

Sem imagem

- Todos os cabos de ligação às fontes de sinal externas estão corretamente ligados?
- O cabo de ligação à fonte de sinal externa está danificado?
- Selecionou a fonte de sinal correta na televisão?

Problemas de receção de TV

Sem imagem

- A antena está ligada corretamente? O cabo da antena está danificado?
- A ficha do cabo de antena está bem ligada?
- Selecionou a fonte de sinal correta na televisão?
- Já efetuou uma pesquisa de canais na sua localização atual?

Má imagem

- A antena está ligada à tomada? Ajuste a antena.
- Verifique se o canal está sintonizado corretamente.
- Ajuste as definições da imagem, tais como brilho, cor, nitidez.

Sem som

- Não há som? Prima o botão ◀x.
- O volume está baixo? Prima o botão +.

Sem cor

- Ajuste a definição de cor.
- Verifique se o programa é transmitido a cores.
- Verifique se o canal está sintonizado corretamente.

Problemas de reprodução multimédia

O ficheiro não é reproduzido

- Verifique se o dispositivo de armazenamento em massa USB contém ficheiros compatíveis.

Problemas com a reprodução a partir de dispositivos externos

Sem som

- Verifique se o cabo de áudio está devidamente ligado ou danificado.
- Certifique-se de que selecionou a fonte de sinal correta no seu televisor.

O som está distorcido ou com zumbido

- Limpe as fichas de ligação.
- Substitua o cabo de ligação ao dispositivo externo.

Problemas com os serviços online (Smart TV)

Se está a utilizar uma ligação de rede por cabo (LAN)

- Verifique se o cabo de rede está devidamente ligado.
- Verifique se o cabo de rede está danificado.
- Verifique se consegue aceder à internet a partir de outro dispositivo na rede.
- É possível que o servidor do serviço selecionado esteja temporariamente indisponível.
- Verifique as definições de rede no televisor.

Se estiver a utilizar uma rede sem fios

- Verifique se consegue aceder à internet a partir de outro dispositivo na rede sem fios.
- É possível que o servidor do serviço selecionado esteja temporariamente indisponível.
- Verifique as definições de rede no televisor.

Especificações

WI-FI	
Gama de frequências	Potência de transmissão (máx)
2,412 GHz-2,472 GHz (wi-fi de 2,4G)	<20 dBm
5,180 GHz-5,320 GHz (wi-fi de 5G)	<20 dBm
5,500 GHz-5,700 GHz (wi-fi de 5G)	<20 dBm
5,745 GHz-5,825 GHz (wi-fi de 5G)	<14 dBm
Bluetooth	
Gama de frequências	Potência de transmissão (máx)
2,402 GHz-2,480 GHz	<10dBm

O dispositivo está em conformidade com as especificações de RF quando é utilizado a 20 cm do seu corpo. A frequência de funcionamento em 5150-5350 MHz do Wi-Fi 5G está restringida apenas à utilização em espaços interiores.



Fabricado sob licença da Dolby Laboratories. Dolby, Dolby Audio, e o símbolo duplo D são marcas registadas da Dolby Laboratories Licensing Corporation.



Os termos "HDMI", "HDMI High-Definition Multimedia Interface", "Forma de apresentação da HDMI" e os logótipos da HDMI são marcas comerciais ou marcas registadas da HDMI Licensing Administrator, Inc.

Especificações

Modelo	24HCG4000S	
Tamanho do ecrã	24" (60 cm)	
Resolução	1366x768	
Brilho (cd/m ²)	180	
Relação de contraste	2250:1	
Proporção do aspeto	16:9	
Ângulo de visão	178/178	
Entrada de energia	~100-240 V 50/60 Hz	
VESA	200x100	
Dimensões, mm	Sem suporte	536x77x330
	Com suporte	536x156x360
Peso, kg	Com suporte	2,2
Classe de eficiência energética	E	
Consumo de energia em modo de funcionamento, W	17	
Consumo anual, kW * h.	17	
Consumo de energia em modo de espera, W	0,5	

Nota: Os dados técnicos e o design podem ser alterados sem aviso prévio. Todas as imagens deste manual do utilizador são apenas para fins ilustrativos e podem ser utilizadas como referência. Dependendo do modelo, prevalecerá o produto real.

