



**LWR9816O1C**

<b>CA</b>	Manual d'usuari   <b>Rentadora assecadora</b>	<b>2</b>
<b>EN</b>	User Manual   <b>Washer Dryer</b>	<b>54</b>
<b>PT</b>	Manual de instruções   <b>Máquina de lavar e secar</b>	<b>104</b>
<b>ES</b>	Manual de instrucciones   <b>Lavadora-secadora</b>	<b>157</b>



## Benvinguts a AEG! Gràcies per triar el nostre electrodomèstic.



D'acord amb el nostre compromís per ser més sostenibles, hem reduït l'ús de paper i oferim els manuals de l'usuari en línia. Pots accedir al manual complet a [aeg.com/manuals](http://aeg.com/manuals)



Accediu a consells d'ús, catàlegs, resolució de problemes i informació de servei i reparació a [aeg.com/support](http://aeg.com/support)



Compreu accessoris, consumibles i recanvis originals per al vostre aparell a [aeg.com/shop](http://aeg.com/shop)

Subjecte a canvis sense preavis.

## CONTINGUT

1. INFORMACIÓ DE SEGURETAT.....	2
2. INSTRUCCIONS DE SEGURETAT.....	6
3. DESCRIPCIÓ DEL PRODUCTE .....	8
4. DADES TÈCNIQUES.....	9
5. INSTAL·LACIÓ .....	10
6. TAULER DE CONTROL .....	15
7. ESFERA I BOTONS .....	17
8. PROGRAMES .....	19
9.  WI-FI: CONFIGURACIÓ DE CONNECTIVAT.....	26
10. ABANS DEL PRIMER ÚS.....	28
11. CONFIGURACIÓ .....	28
12. ÚS DIARI .....	29
13. ÚS DIARI: RENTAT I EIXUGAT O NOMÉS EIXUGAT.....	32
14. PELUSSA A LES TELES.....	33
15. CURA I NETEJA .....	34
16. VALORS DE CONSUM.....	42
17. RESOLUCIÓ DE PROBLEMES .....	44
18. <b>GUIA RÀPIDA</b> .....	49
19. QÜESTIONS MEDIAMBIENTALS.....	53

## 1. INFORMACIÓ DE SEGURETAT



Abans de començar a instal·lar i fer servir aquest aparell, llegiu atentament les instruccions.

El fabricant no es fa responsable de cap dany o lesió que sigui el resultat d'un ús o una instal·lació incorrectes.

Manteniu sempre les instruccions en un lloc segur i accessible per a futures consultes.

## 1.1 Seguretat dels infants i de les persones vulnerables

### AVÍS!

Risc d'ofegament, lesions o danys permanents.

- Els nens majors de 8 anys i les persones amb capacitats físiques, sensorials o mentals reduïdes o manca d'experiència i coneixements poden fer servir aquest aparell només si estan supervisats o han rebut instruccions sobre l'ús segur de l'aparell i si comprenen els perills als quals s'exposen.
- Els infants d'entre 3 i 8 anys i les persones amb discapacitats majors i complexes s'han de mantenir allunyats de l'aparell, tret que se'ls supervisi contínuament.
- Aquest aparell no ha estat dissenyat per a ser utilitzat per persones (inclosos infants) amb discapacitats físiques, sensorials o mentals, o per persones sense experiència o coneixements, tret que estiguin sota la supervisió o instruccions d'una persona responsable de la seva seguretat.
- Els infants han d'estar vigilats per a assegurar-se que no juguen amb l'aparell.
- Manteniu tot l'embalatge lluny dels infants i llenceu-los correctament.
- Manteniu tots els detergents allunyats dels nens.
- Manteniu els nens i els animals allunyats de l'aparell quan la porta estigui oberta.
- Si l'aparell disposa d'un sistema de bloqueig infantil, cal que l'activeu.
- Els infants no han de dur a terme operacions de neteja i manteniment de l'aparell sense supervisió.

## 1.2 Seguretat general

- Aquest aparell és una rentadora i assecadora de tipus domèstic, que només s'ha de fer servir amb roba que es pugui rentar i eixugar a màquina.

- No feu servir l'aparell si la roba conté restes de productes químics industrials.
- Aquest aparell està dissenyat per a ús domèstic individual en interiors.
- Aquest aparell es pot utilitzar a oficines, habitacions d'hotels, habitacions d'hostals, cases rurals i altres allotjaments similars quan aquest ús no superi els nivells (mitjans) d'ús domèstic.
- No modifiqueu les especificacions d'aquest aparell.
- L'aparell s'ha d'instal·lar com un aparell independent o sota la placa de cocció si hi ha prou marge d'espai.
- No instal·leu l'aparell darrere de portes que es puguin bloquejar, portes corredisses ni portes amb una frontissa situada al costat contrari de l'aparell que impedeixin que la porta de l'aparell es pugui obrir totalment.
- No connecteu l'endoll a la xarxa elèctrica abans de finalitzar el procés d'instal·lació. Assegureu-vos que podeu accedir a l'endoll després de la instal·lació.
- Els orificis de ventilació de la base no poden quedar obstruïts per moquetes, estores ni cap altre revestiment del terra.
- AVÍS: No alimenteu l'aparell a través d'un dispositiu de commutació extern, com ara un temporitzador, ni el connecteu a un circuit que s'encengui o apaugui regularment a través d'un servei públic.
- Assegureu-vos que el lloc d'instal·lació de l'aparell estigui ben ventilat per evitar el reflux de gasos no desitjats procedents d'aparells que utilitzen altres combustibles, inclosos els de flama directa.
- L'abocament de l'aire d'extracció no s'ha de fer en un tub de ventilació utilitzat per evacuar fums procedents d'aparells que funcionin amb gas o altres combustibles.
- La pressió de l'aigua de la presa de connexió d'entrada ha de ser d'entre 0,5 bar (0,05 MPa) i 10 bar (1,0 MPa).

- La càrrega màxima de l'electrodomèstic és de 10.0 kg. No sobrepassi la càrrega màxima de cada programa (consulteu el capítol "Programes").
- L'aparell ha d'estar connectat a la presa d'aigua amb les mànegues subministrades o amb mànegues noves adquirides al Servei Tècnic Oficial.
- No reutilitzeu jocs de mànegues antics.
- Si el cable d'alimentació està danyat, el fabricant, el centre de servei autoritzat o bé una persona qualificada l'haurà de substituir per evitar qualsevol perill elèctric.
- Netegeu el borrisol o les restes d'emalatge que s'hagin acumulat al voltant de l'aparell.
- No engegueu l'aparell si no té els filtres instal·lats. Netegeu el filtre de borrisol abans o després de cada ús.
- Les peces que s'hagin embrutat amb substàncies com ara oli mineral o vegetal, acetona, alcohol, gasolina, querosè, llevataques, aiguarràs, ceres i eliminadors de cera s'han de rentar per separat i amb una quantitat addicional de detergent abans d'assecar-les a l'assecadora.
- No feu servir l'aparell si els elements contenen restes de productes químics industrials.
- No eixugueu a l'assecadora roba que no s'hagi rentat.
- No assequeu dins la rentadora amb assecadora incorporada articles com ara goma escuma (escuma de làtex), gorres de dutxa, teixits impermeables, articles recoberts de cautxú i roba o coixins farcits amb goma escuma.
- Utilitzeu suavitzants per a roba o productes semblants segons les indicacions del fabricant de cada producte.
- Retireu dels elements tots els objectes que puguin ser un focus d'incendi (encenedors, llumins, etc.)
- AVÍS: No atureu mai l'assecadora abans que finalitzi el cicle d'assecat, tret que totes les peces es retirin ràpidament i se separin per tal de dissipar la calor.

- El darrer tram del cicle d'assecat es fa sense escalfor (cicle de refredament) per assegurar que la temperatura de les peces és l'adequada per evitar que es facin malbé.
- No feu servir polvoritzadors de pressió ni vapor d'aigua per netejar l'aparell.
- Netegeu l'aparell amb un drap humit. Feu servir només detergents neutres. No utilitzeu productes abrasius, fregalls de neteja abrasius, dissolvents ni objectes metàl·lics.
- Abans de fer cap tasca de manteniment, desactiveu l'aparell i desendolceu el cable d'alimentació del subministrament elèctric.

## 2. INSTRUCCIONS DE SEGURETAT

### 2.1 Instal·lació



La instal·lació ha de complir amb la normativa nacional.

- Seguiu les instruccions d'instal·lació subministrades amb l'aparell.
- No instal·leu l'aparell ni el feu servir en llocs on la temperatura pugui ser inferior a 5 °C o superior a 35 °C.
- Durant els trasllats, l'aparell ha d'estar sempre en posició vertical.
- Per garantir que el compressor funciona correctament, després d'instal·lar-lo espereu 6 hores abans de fer servir l'aparell.
- Assegureu-vos que hi hagi circulació d'aire entre l'aparell i el terra.
- Extraieu tots els cargols de l'emalatge i el transport.
- El terra on col·loqueu l'aparell cal que sigui planer, estable, resistent a l'escalfor i net.
- Deseu els cargols de transport en un lloc segur. Si més endavant heu de traslladar l'aparell, els haureu de tornar a cargolar per bloquejar el tambor i evitar malmetre'n l'interior.
- Vigileu quan moveu l'aparell, ja que pesa molt. Feu servir sempre guants de seguretat i calçat tapat.

- No instal·leu ni utilitzeu aparells que estiguin avariats.
- No instal·leu l'aparell en un lloc on no es pugui obrir la porta de l'aparell del tot.
- Ajusteu el peu perquè hi hagi prou espai entre l'aparell i el terra.
- Quan l'aparell es trobi en la seva posició permanent, comproveu que estigui ben anivellat amb l'ajuda d'un nivell de bombolla. Si no està anivellat, ajusteu el peu fins que ho estigui.

### 2.2 Connexió elèctrica

#### AVÍS!

Risc d'incendi i descàrrega elèctrica.

- AVÍS: Aquest aparell està dissenyat perquè es connecti a una presa de terra de l'edifici.
- Feu servir sempre un sòcol antioxoc correctament instal·lat.
- No feu servir adaptadors de múltiples endolls ni allargadors.
- No estireu el cable d'alimentació per desconectar l'aparell. Estireu sempre l'endoll.
- No toqueu el cable d'alimentació ni el sòcol amb les mans molles.

### 2.3 Connexió de l'aigua

- La temperatura d'entrada d'aigua no pot superar els 25 °C.

- No feu malbé les mànegues d'aigua.
- Abans de connectar noves canonades o canonades que no s'hagin utilitzat durant molt de temps, quan s'hagin realitzat tasques de reparació o s'hagin instal·lat nous dispositius (comptadors d'aigua, etc.), deixeu circular l'aigua fins que surti neta.
- Assegureu-vos que no hi hagi fuites d'aigua visibles durant i després d'utilitzar l'aparell per primera vegada.
- No feu servir cap mànega d'extensió si la mànega d'entrada és massa curta. Poseu-vos en contacte amb el servei tècnic autoritzat perquè la substitueixin.
- Quan traieu l'aparell del seu embalatge, és possible que vegeu caure aigua de la mànega de desguàs. Això és perquè a la fàbrica s'ha provat l'aparell fent servir aigua.
- Podeu estendre la mànega de desguàs fins un màxim de 400 cm. Posi's en contacte amb un servei autoritzat per l'altra mànega de desguàs i l'extensió.
- Assegureu-vos que hi hagi un accés a l'aixeta després de la instal·lació.

## 2.4 Utilització

### AVÍS!

Risc de lesió, descàrregues elèctriques, incendi, cremades o danys a l'aparell.

- No col·loqueu productes inflamables ni articles humits amb productes inflamables dins, a prop o damunt de l'aparell.
- No toqueu la porta de vidre durant el funcionament d'un programa. El vidre pot ser que cremi.
- No hi eixugueu roba en mal estat (esquinçada, desfilada) amb enconxat.
- Si heu rentat la roba amb líquid per eliminar taques, activeu un cicle d'esbandida addicional abans d'eixugar-la.
- Assegureu-vos de treure qualsevol objecte metàl·lic de la roba.
- Eixugueu-hi exclusivament teixits aptes per a l'aparell. Seguiu les instruccions de l'etiqueta de manteniment de la peça de roba.
- No seieu ni us poseu de peu a la porta de l'aparell mentre està oberta.

- No assecat el degoteig de roba humida en l'aparell.
- No deixeu que elements calents toquin les parts de plàstic de l'aparell.
- Retireu la bola de detergent (si l'heu feta servir) abans d'iniciar el programa d'assecatge.
- No feu servir cap bola de detergent en programes que no s'aturen (non-stop).

## 2.5 Compressor

### AVÍS!

Risc d'espatllar l'aparell.

- El compressor i el seu sistema a l'interior de la rentadora/assecadora contenen un agent especial que no té clorofluorocarburs. Aquest sistema ha de quedar hermètic. Qualsevol dany al sistema podria provocar fuites.

## 2.6 Manteniment i reparació

- Per reparar l'aparell, poseu-vos en contacte amb un centre tècnic autoritzat. Utilitzeu sempre recanvis originals.
- Tingueu present que si arregleu l'aparell vosaltres mateixos o el feu arreglar per alguna persona que no sigui professional pot tenir conseqüències per a la vostra seguretat i podria anul·lar la garantia.
- Les següents peces de recanvi estan disponibles almenys 10 anys després de la data en què es deixi de fabricar aquest model: motor i raspalls del motor, transmissió motor-tambor, bombes, amortidors i molles, tambor, hèlix i coixinets del tambor, escalfadors i accessoris relacionats com les bombes, canonades i accessoris relacionats com les mànigues, vàlvules, filtres i sistemes antifuita, circuits elèctrics del quadre de comandament, pantalles electròniques, commutadors de pressió, termòstats i sensors, actualitzacions de software i firmware incloent-hi el software de reinici, porta, frontisses i juntes de la porta, sistema de tancament de la porta, compartiments de plàstic incloent-hi els caixetins de detergent. La durada pot ser més llarga al vostre país. Visiteu el nostre lloc web per a més informació.

- Tingueu en compte que algunes d'aquestes peces només estan disponibles per a reparadors professionals i que no totes les peces afecten a tots els models.
- Quant a les bombetes incloses amb aquest producte i les que es venen per separat: estan dissenyades, o bé per aguantar condicions físiques extremes (temperatura, vibracions, humitat) en electrodomèstics, o bé per indicar l'estat de funcionament de l'aparell. No estan dissenyades per a qualsevol altre ús i no són indicades per a la il·luminació d'habitacions domèstiques.

## 2.7 Eliminació

- Desconnecteu l'aparell de les preses de corrent i aigua.
- Talleu el cable d'alimentació arran de l'aparell i tireu-lo.
- Retireu la fixació de seguretat de la porta per evitar que un infant o animal quedi atrapat en el tambor.
- Si heu de llançar l'aparell, feu-ho d'acord amb les regulacions locals de Residus d'Aparells Elèctrics i Electrònics (RAEE).

## 3. DESCRIPCIÓ DEL PRODUCTE

### 3.1 Informació general de l'aparell

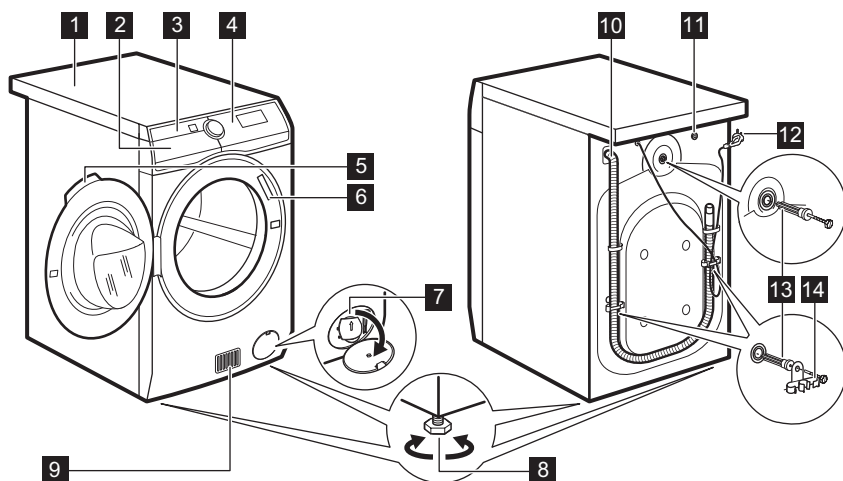

- 1** Base superior
- 2** Dispensador del detergent
- 3** Filtre(s) d'aire
- 4** Tauler de control
- 5** Maneta de la porta
- 6** Placa d'identificació
- 7** Filtre de la bomba de drenatge
- 8** Suports per anivellar l'aparell

- 9** Ranures de ventilació
- 10** Mànega de drenatge d'aigua
- 11** Vàlvula d'entrada d'aigua
- 12** Cable d'alimentació
- 13** Cargols de transport
- 14** Suports de les mànegues

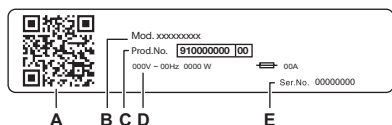

#### La placa de característiques indica:

- A. Codi QR
- B. Nom del model
- C. Número de producte
- D. Paràmetres elèctrics
- E. El número de sèrie

Escanegeu el **codi QR** amb la càmera per descarregar l'aplicació de la botiga d'aplicacions al vostre dispositiu intel·ligent i seguieu els passos necessaris. Registreu el producte per aprofitar-lo al màxim.

- Accediu a les dades de l'aparell, documentació i articles sobre com utilitzar les millors funcions (teniu també el manual d'usuari a [aeg.com/manuals](http://aeg.com/manuals) )
- Aconseguiu assessorament d'utilització, resolució de problemes i informació de reparació (també disponible a [aeg.com/support](http://aeg.com/support) )
- Compreu accessoris, consumibles i recanvis originals pel vostre aparell (també disponible a [aeg.com/shop](http://aeg.com/shop) )

## 4. DADES TÈCNiques

Mesura	Amplada/Alçada/Fondària total	59.7 cm /87.0 cm /66.0 cm
Connexió elèctrica	Voltatge	230 V
	Potència total	2100 W
	Fusible	10 A
	Freqüència	50 Hz
Grau de protecció garantida per la coberta contra la introducció de partícules sòlides i humitat, tret d'on els equips de baixa tensió no disposen de protecció contra la humitat		IPX4
Subministrament d'aigua <sup>1)</sup>		Aigua freda
Pressió d'aigua	Mínim	0,5 bar (0,05 MPa)
	Màxim	10 bar (1,0 MPa)
Temperatura ambient	Mínim	5 °C
	Màxim	35 °C
Càrrega màxima de rentat	Cotó	10.0 kg
	Sintètics	4.0 kg
	Llana	1.5 kg
Càrrega seca màxima	Cotó	6 kg
	Sintètics	4 kg
	Llana	1 kg

Aquest producte conté hidrofluorocarburs (HFC), 0,14 kg de gas fluorat R134a/GWP1430 tancat hermèticament.

<sup>1)</sup> Connecteu la mànega d'entrada d'aigua a una presa d'aigua amb 3/4" rosca.

## 5. INSTAL·LACIÓ

### ⚠ AVÍS!

Consulteu els capítols de seguretat.

### 5.1 Desempaquetatge

### ⚠ AVÍS!

Traieu tot l'embalatge i els pernys de trànsit abans d'instal·lar l'aparell.

### ⚠ AVÍS!

Si deixeu l'aparell repenjat sobre un costat, **espereu unes 6 hores abans de fer-lo servir**. Cal esperar aquest temps per tal que el compressor pugui funcionar bé.

### ⚠ AVÍS!

Utilitzar els guants.

1. Traieu la pel·lícula externa. Si cal, utilitzeu un tallador.

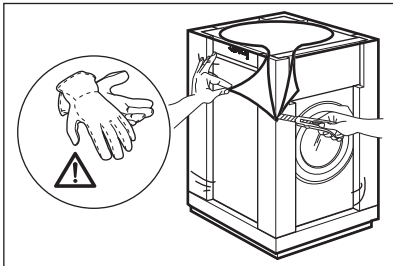

2. Traieu la tapa de la caixa de cartó i els altres materials d'embalatge.

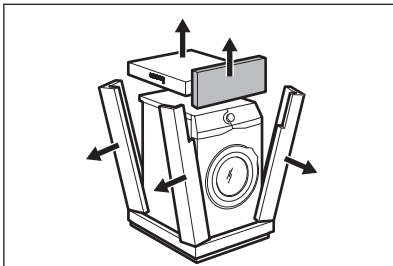

3. Traieu la pel·lícula interna.

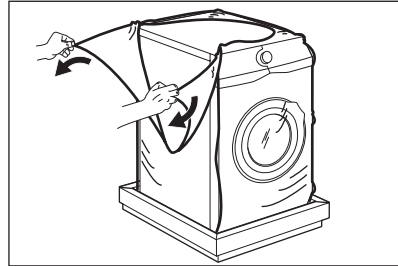

4. Obriu la porta, traieu la peça de la junta de la porta i tots els elements de dins del tambor.

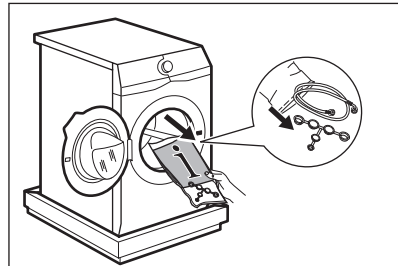

5. Poseu l'aparell repenjat sobre la part del darrere.
6. Poseu l'element frontal de l'embalatge a terra sota l'aparell.



Assegureu-vos de no danyar les mànegues.

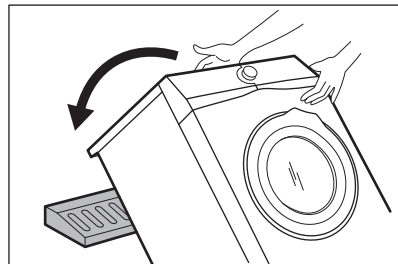

7. Traieu la protecció des de la part inferior.

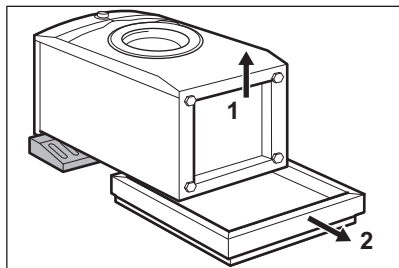

8. Tiri cap amunt de l'aparell en posició vertical.

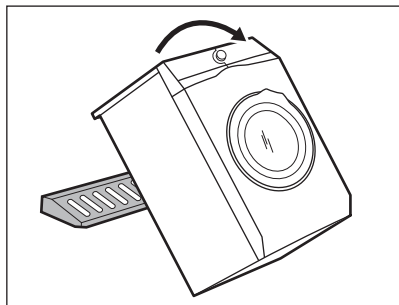

9. Traieu el cable d'alimentació i la mànega de drenatge dels suports de la mànega.



És possible que veieu caure aigua de la mànega de desguàs. Cal fer això perquè l'aparell s'ha provat amb aigua a la fàbrica.

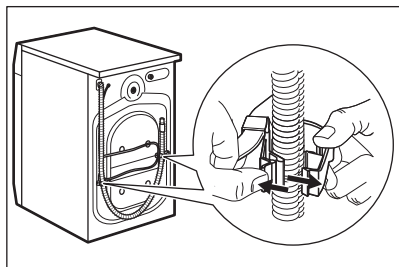

10. Traieu els tres cargols amb la clau subministrada amb l'aparell.

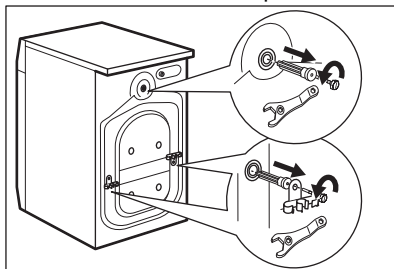

11. Tregui els espaiadors de plàstic.

12. Poseu els taps de plàstic que trobareu a la bossa del manual d'usuari, als forats.

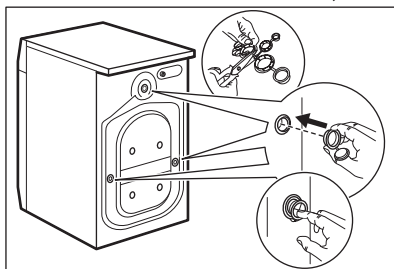

Us recomanem que conserveu l'embalatge i els caragols de transport per a qualsevol moviment de l'aparell.

## 5.2 Instal·lació sota un taulell de cuina

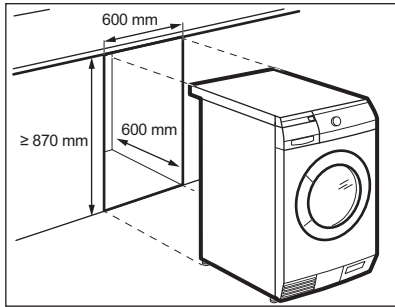

L'aparell es pot instal·lar de manera independent o sota un taulell de cuina, sempre que hi hagi l'espai suficient (vegeu la imatge).

### ⚠ PRECAUCIÓ!

No instal·leu l'aparell dins d'un buit tancat hermèticament!  
Assegureu-vos que hi hagi circulació d'aire per la part de sota dels mobles.

### ⚠ PRECAUCIÓ!

Per garantir que l'aire pugui circular lliurement per sota de l'aparell, no col·loqueu les barreres acústiques (si se subministren).

## 5.3 Posicionament i anivellament

### 1. Instal·leu l'aparell en un pis dur.



Assegureu-vos que les catifes no interrompin la circulació d'aire per sota de l'aparell.  
Assegureu-vos que l'aparell no toqui la paret o altres unitats.

### 2. Afluxeu o ajusteu els peus per ajustar el nivell.

### ⚠ AVÍS!

No poseu cartrons, fustes ni materials equivalents sota els peus de l'aparell per ajustar-ne l'alçada.

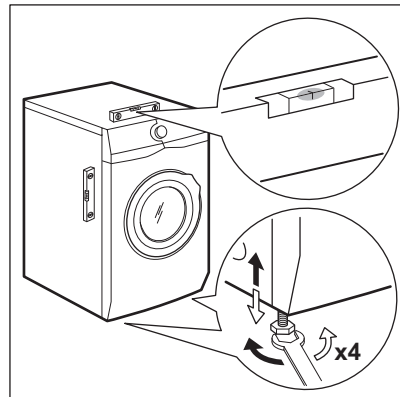

L'aparell ha d'estar anivellat i estable.



Un correcte ajust del nivell de l'aparell evita vibracions, soroll i que es mogui quan estigui engegat.



Quan l'aparell s'instal·li sobre un sòcol, utilitzeu l'accessori descrit al capítol "Accessoris". Llegiu amb cura les instruccions que venen amb l'aparell i l'accessori.

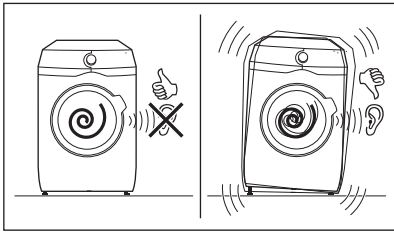

## 5.4 La mànega d'entrada

1. Connecteu la mànega d'entrada d'aigua a la part posterior de l'aparell si cal. Ja ve normalment instal·lada de fàbrica.

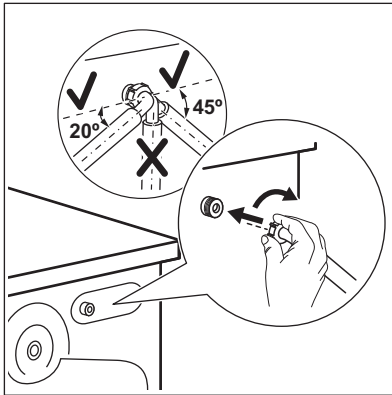

2. Col·loqueu-la cap a l'esquerra o cap a la dreta, segons la posició de l'aixeta. Assegureu-vos que la mànega d'entrada no estigui en posició vertical.
3. Si cal, deixeu anar la femella de l'anell per posar-la en la posició correcta
4. Connecteu la mànega d'entrada d'aigua a l'aixeta d'aigua freda amb 3/4 de fil.

Algun model pot contenir una mànega d'entrada amb dispositiu d'aturada d'aigua. Per evitar que hi hagi fuites d'aigua a la mànega a causa del seu deteriorament natural. El sector de la finestra indica aquest problema A. Si passa això, tanqueu l'aixeta i poseu-vos en contacte amb el servei d'assistència tècnica autoritzat per obtenir informació sobre com substituir la mànega.

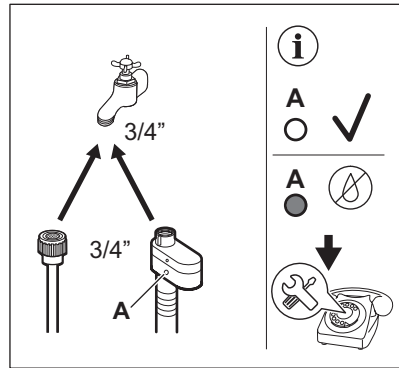

### ⚠ AVÍS!

La temperatura d'entrada d'aigua no pot superar els 25 °C.

### ⚠ PRECAUCIÓ!

Assegureu-vos que no hi ha fuites als acoblaments.



No feu servir cap mànega d'extensió si la mànega d'entrada és massa curta. Poseu-vos en contacte amb el centre d'assistència per obtenir informació sobre la substitució de la mànega d'entrada.

## 5.5 Dispositiu d'aturada d'aigua

La mànega d'entrada té un dispositiu d'aturada d'aigua. Aquest dispositiu evita que hi hagi fuites d'aigua a la mànega a causa del seu deteriorament natural.

El sector vermell de la finestra «A» mostra aquest problema.

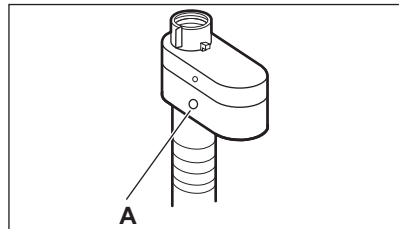

Si passa això, tanqueu l'aixeta d'aigua i poseu-vos en contacte amb el servei

d'assistència tècnica autoritzat per substituir la mànega.

## 5.6 Drenatge d'aigua

La mànega de drenatge s'ha de col·locar a una alçària d'entre 60 cm i 100 cm del terra.



Pot estendre la mànega de desguàs fins un màxim de 400 cm. Poseu-vos en contacte amb el servei tècnic autoritzat per comprar l'altra mànega de drenatge i l'allargador.

La mànega de drenatge es pot connectar de diverses maneres:

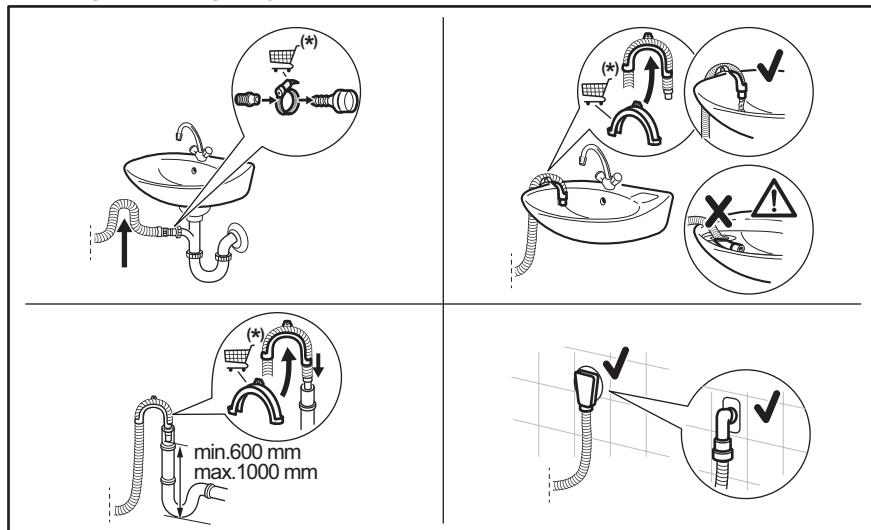

(\*) Subjecte a canvis sense avís previ.

- Connecteu la mànega de drenatge a la vàlvula i ajusteu-la amb una abraçadora.
- Col·loqueu la mànega directament a un tub de drenatge incorporat a la paret de l'habitació i ajusteu-la amb una abraçadora.
- Sense la guia de la mànega de plàstic, a una vàlvula de desguàs: poseu la mànega de drenatge a la vàlvula i ajusteu-la amb una abraçadora.
- A una canonada de suport amb orifici de ventilació: introduïu la mànega de drenatge directament a una canonada de drenatge o a una canonada de suport.
- La mànega de drenatge es pot doblegar en forma d'U i col·locar-se al voltant de la guia de plàstic. A la vora d'un lavabo: fixeu la guia a l'aixeta o a la paret.



Assegureu-vos que la mànega de drenatge fa un bucle per evitar que les partícules vagin a l'aparell des de la pica.



Assegureu-vos que la guia de plàstic no es pugui moure quan l'aparell dreï l'aigua i que l'extrem de la mànega de drenatge no estigui submergit a l'aigua. Podria haver-hi un retorn d'aigua bruta a l'aparell.  
Compreu accessoris d'un proveïdor autoritzat.



El final de la mànega de drenatge ha de ser sempre ventilat, és a dir, el diàmetre interior del tub de drenatge (mín. 38 mm-min. 1,5") ha de ser més gran que el diàmetre extern de la mànega de drenatge.

## 5.7 Connexió elèctrica

Un cop acabada la instal·lació, connecteu l'endoll a la xarxa elèctrica.

L'etiqueta energètica i el capítol "especificacions tècniques" detallen les necessitats elèctriques de l'aparell. Assegureu-vos que siguin compatibles amb la presa de corrent principal.

Comproveu que la vostra instal·lació elèctrica pugui suportar la càrrega màxima necessària, comptant també amb qualsevol altre aparell que pugui estar també engegat.

**Connecteu l'aparell a una presa de corrent amb connexió a terra.**

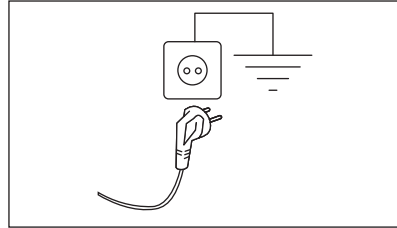

El cable d'alimentació ha de ser fàcilment accessible després d'instal·lar l'aparell.

Si cal fer qualsevol mena d'intervenció elèctrica per instal·lar l'aparell, poseu-vos en contacte amb un Centre d'assistència autoritzat.

El fabricant no accepta cap responsabilitat per danys o lesions degudes a l'incompliment de les precaucions de seguretat abans esmentades.

## 6. TAUER DE CONTROL

### 6.1 Descripció del tauler de control

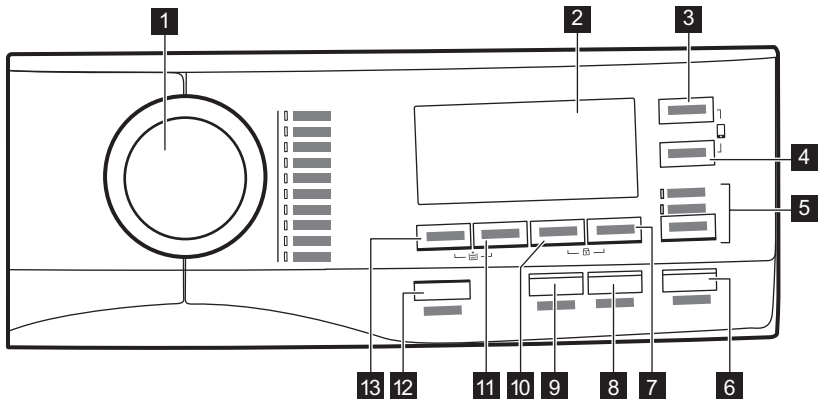

- 1** Dial de programes
- 2** Pantalla
- 3** Botó tàctil de durada de l'eixugada (Tiempo/Tempo sec.)
- 4** Botó tàctil del nivell d'eixugada (Seca. Automàtic.)
- 5** Botó tàctil del mode de rentatge i eixugada (MODO)
  - Lavar
  - Secar
- 6** Botó tàctil d'inici i pausa (Inicio/Pausa)
- 7** Botó tàctil d'inici diferit (Inicio diferido)
- 8**
- 9**
- 10**
- 11**
- 12**
- 13**

- 8** Botó tàctil d'estalvi de temps (Rápido)
- 9** Botó tàctil de fase antiarrugues (Anti-arrugas/rugas)
- 10** Botó tàctil antitaques i prenetatge (Manchas/Pre-Lav.)

- 11** Botó tàctil de reducció de la velocitat de centrifugació (Centrif.)
- 12** Botó On/Off (On/Off)
- 13** Botó tàctil de temperatura (Temp. °C)

## 6.2 Pantalla

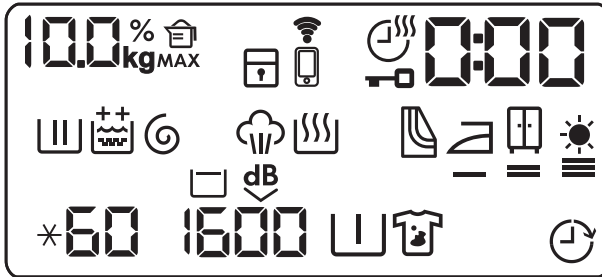

	Indicador del pes de la bugada.
<b>MAX</b>	Indicador de càrrega màxima.
<b>000</b> %	Indicador de quantitat de detergent.
	Indicador de bloqueig infantil.
	Indicador de connexió wifi.
	Indicador de connexió remota.
	Indicador de la durada de l'eixugada.
	Indicador de bloqueig de la porta.
<b>0:00</b>	L'indicador digital pot mostrar: <ul style="list-style-type: none"> <li>• Durada del programa.</li> <li>• Temps d'inici diferit.</li> <li>• Final del cicle.</li> <li>• Codi d'avís.</li> <li>• Si feu servir l'aplicació.</li> </ul>
	Indicador de fase de rentatge.
	Indicador fase d'esbandida.

	Opció d'esbandida extra permanent: <ul style="list-style-type: none"> <li>•  - una esbandida addicional.</li> <li>•  - dues esbandides addicionals.</li> </ul>
	Indicador de fase de centrifugació i buidatge.
	Indicador fase de vapor.
	Indicador de fase d'assecat.
	Indicador de neteja dels filtres.
	Indicador del nivell d'eixugada Eixuta per planxar.
	Indicador del nivell d'eixugada Eixuta per a l'armari.
	Indicador del nivell d'eixugada Extraeixura.
<b>*60</b>	Indicador de temperatura.
<b>1600</b>	Indicador de velocitat de centrifugació.
	Indicador d'Esbandida i espera.



Indicador extrasilenciós.



Indicador de preentada.



Indicador de taques.



Indicador Inici retardat.

## 7. ESFERA I BOTONS

### 7.1 On/Off

Si premeu aquest botó durant alguns segons, activareu o desactivareu l'aparell. Sonen dos senyals diferents si engegeu o apagueu l'aparell.

Com que la funció de mode en repòs desactiva l'aparell automàticament per reduir el consum energètic en alguns casos, potser haureu d'activar-lo de nou.



**El programa seleccionat per defecte quan engegeu la màquina és sempre el programa Eco 40-60, també després de sortir del mode d'espera.**

Per a més informació, llegiu el paràgraf «Mode repòs» de l'apartat «Ús diari».

### 7.2 Introducció



Les opcions/funcions no estan disponibles per a tots els programes. Comproveu la compatibilitat entre les opcions/funcions i els programes a la «Taula de programes». Una opció/funció pot excloure'n una altra. En aquests casos, l'aparell no us deixa seleccionar les opcions/funcions incompatibles alhora. Manteniu sempre la pantalla i els botons nets i secs.

### 7.3 Temp.°C

Quan seleccioneu un programa, l'aparell us suggereix una temperatura per defecte automàticament.

Premeu aquest botó diverses vegades fins que la temperatura desitjada aparegui a pantalla.

Si surten a la pantalla els indicadors i , vol dir que l'aparell no escalfa l'aigua.

### 7.4 Centrif.

Quan trieu un programa, l'aparell selecciona automàticament la velocitat de centrifugació per defecte.

Toqueu diverses vegades aquest botó per:

- **Canviar la velocitat de centrifugació.**



La pantalla només mostra les velocitats de centrifugació disponibles per al programa escollit.

- **Activar l'opció Sense esbandida.**  
L'aigua que l'última esbandida no es buida per evitar que s'arrugui la roba. El programa de rentada s'acaba amb aigua dins el tambor i la fase final de centrifugació no es fa.  
La pantalla mostra l'indicador .  
El tambor gira de tant en tant per reduir la formació d'arrugues.  
La porta segueix bloquejada. El tambor gira de tant en tant per reduir la formació d'arrugues. Heu de drenar l'aigua perquè es desbloquegi la porta.  
Toqueu el botó Inici/Pausa: l'aparell activa la fase de centrifugació i buidarà l'aigua.
- **Activar l'opció extrasilenciós.**  
S'eliminen les fases de centrifugació del mig i del final. El programa s'acaba amb aigua a dins del tambor. Això ajuda a reduir la formació d'arrugues.  
Aquest programa és molt silenciós, per tant, és ideal per activar-lo de nit durant les hores en què estan disponibles les tarifes d'electricitat reduïdes. En alguns programes, l'esbandida es duu a terme amb més aigua.

La pantalla mostra l'indicador **dB**.  
La porta segueix bloquejada. El tambor gira de tant en tant per reduir la formació d'arrugues. Heu de drenar l'aigua perquè es desbloquegi la porta.  
Toqueu el botó Inicio/Pausa: l'aparell només activa la fase de buidatge.



L'aparell buidarà l'aigua automàticament al cap de 18 hores aproximadament.

## 7.5 Manchas/Pre-Lav.

Premeu aquest botó diverses vegades per activar una de les dues opcions.

S'encén l'indicador corresponent a la pantalla.

- **Manchas**

Seleccioneu aquesta opció per afegir una fase antitaques al programa i tractar roba tacada o molt bruta amb un producte especial per a taques.  
Afegeu el llevataques al compartiment . El producte s'afegirà a la fase adequada del programa de rentada.



Aquesta opció pot allargar la durada del programa.



Aquesta opció no està disponible per a temperatures inferiors a 40 °C.

- **Pré-lavado**

Feu servir aquesta opció per afegir una fase de prerentatge a 30 °C abans de la fase de rentatge.  
Aquesta opció es recomana si la roba és molt bruta, sobretot si hi ha restes de sorra, pols, fang o altres partícules sòlides.



Aquesta opció pot allargar la durada del programa.



Aquestes dues opcions no es poden configurar juntes.

## 7.6 Inicio diferido

Amb aquesta opció, podeu endarrerir l'inici d'un programa per tal que s'activi quan millor us convingui.

Toqueu el botó diverses vegades per establir la durada fins a l'inici diferit que vulgueu. El temps s'incrementa en intervals de 30 minuts fins a 90 minuts i de 2 hores fins a 20 hores.

Després de prémer el botó Inicio/Pausa perquè comenci el cicle, la pantalla mostra la durada del retard escollit i l'aparell comença el compte enrere.

## 7.7 Rápido

Amb aquesta opció podeu reduir la durada del programa.

- Si la roba és mitjanament o poc bruta, pot ser convenient reduir la durada del programa. Toqueu aquest botó **una vegada** per reduir-ne la durada.
- Si la càrrega és petita, toqueu aquest botó **dues vegades** per seleccionar un programa extraràpid.

La durada del programa s'ajustarà com correspon a la pantalla.

Quan se selecciona aquest programa, s'encén el llum LED situat sobre el botó.



Aquesta opció també es pot fer servir per escurçar la durada del programa de vapor.

## 7.8 Anti-arrugas/rugas

Aquesta opció afegeix una fase curta d'antiarrugues al final del programa.

Aquesta fase redueix la formació d'arrugues dels teixits i facilita el procés de planxada.

Quan aquesta opció està activada, el llum LED situat sobre el botó està encès i parpelleja durant la fase d'antiarrugues.



Aquesta opció pot allargar la durada del programa.

Si toqueu qualsevol botó, els moviments antiarrugues s'aturen i es desbloqueja la porta.

Per interrompre la fase antiarrugues també podeu fer el següent:

- Prémer el botó On/Off uns segons per activar o desactivar l'aparell.
- Girar el selector de programes a una altra posició.

## 7.9 Tiempo/Tempo sec.

En els programes en què es pugui seleccionar aquest botó, premeu-lo per establir la durada que sigui més adient per eixugar la vostra roba (vegeu la taula "Durada de l'eixugada"). La visualització Mostra el valor definit.

Cada vegada que toqueu aquest botó, el valor de temps s'incrementarà 5 minuts.



No pot establir tots els valors de temps per als diferents tipus de teles.

## 7.10 Seca. Automátic.

Toqueu aquest botó per triar un dels tres nivells automàtics d'eixugada proposats per l'aparell.

S'encendrà a la pantalla l'indicador del nivell d'eixugada corresponent:

-  = **Eixuta per planxar**: roba que s'hagi de planxar.



-  = **Eixuta per a l'armari**: roba que s'hagi de desar.



-  = **Extraeixuta**: roba que hagi d'estar totalment eixuta.



No és possible seleccionar tots tres nivells d'eixugada automàtica amb qualsevol tipus de teixit.

## 7.11 MODO

Mitjançant aquest botó, podeu dur a terme un cicle de:

- **Només rentatge** : l'indicador Lavar està encès.
- **Rentatge i eixugada** : els indicadors Lavar i Secar estan encesos.
- **Només eixugada** : l'indicador Secar està encès.

## 7.12 Inicio/Pausa



Toqueu el botó Inicio/Pausa per iniciar o posar l'aparell en pausa, o per interrompre un programa en funcionament.





# 8. PROGRAMES

## 8.1 Taula de programes



A l'aplicació hi trobareu programes i ajustos addicionals.

Programa Temperatura per defecte Interval de temperatura	Velocitat de centrifugació de referència Velocitats de centrifugació	Càrrega màxima	Descripció del programa
Eco 40-60 (Mode només rentatge) 1) 2)	1600 rpm 1600 rpm - 400 rpm	10.0 kg	Cicle de baix consum d'energia per a cotó. Disminueix la temperatura i allarga la durada del cicle per aconseguir uns bons resultats de rentada.
Eco 40-60 nivell + eixuta per a l'armari (mode rentatge i eixugada) 1) 3)	1600 rpm 1600 rpm - 1000 rpm	6 kg	
Eco 40-60 nivell + eixuta per a l'armari (mode només eixugada)	-	6 kg	Cicle de baix consum d'energia per a cotó.
Algod. 40 °C 95 °C-Freda	1600 rpm 1600 rpm - 400 rpm	10.0 kg	Teixits de cotó blanc i de color. Ideal per a roba molt o mitjanament bruta.
Sintéticos 30 °C 60 °C-Freda	1200 rpm 1200 rpm - 400 rpm	4.0 kg	Roba sintètica o mixta. Brutícia normal.
NonStop 3h/3kg 30 °C 40 °C-30 °C	1200 rpm	3.0 kg	Mescla de cotó i teixits sintètics. Programa complet per rentar i eixugar un màxim de 3 kg de roba d'un sol cop. Tan sols dura 3 hores. A més, apareixerà l'indicador  a la pantalla.
Delicados 30 °C 40 °C-Freda	1200 rpm 1200 rpm - 400 rpm	2.0 kg	Teixits delicats com ara l'acrílic, la viscosa o els teixits mixtos que cal rentar d'una manera més suau. Brutícia normal.
 Lana/A mano 40 °C 40 °C-Freda	1200 rpm 1200 rpm - 400 rpm	1.5 kg	Llana que es pot rentar a màquina, llana que cal rentar a mà i altres teixits que mostrin el símbol de "rentar a mà". 4).

Programa Temperatura per defecte Interval de temperatura	Velocitat de centrifugació de referència Velocitats de centrifugació	Càrrega màxima	Descripció del programa
 Outdoor 30 °C 40 °C-Freda	1200 rpm 1200 rpm - 400 rpm	2.0 kg	<div data-bbox="627 271 1024 399" style="border: 1px solid black; padding: 5px;">             No feu servir suavitzant i assegu-reu-vos que no hi ha restes de sua-vitzant en el dispensador.         </div> <p data-bbox="616 406 1024 502">Roba d'esport a l'aire lliure, teixits tècnics i esportius, jaquetes impermeables i transpirables, jaquetes de tela amb interior separable o aïllament interior.</p> <div data-bbox="627 502 1024 742" style="border: 1px solid black; padding: 5px;">             Si seleccioneu un programa combinat de rentatge i d'assecat, la fase d'assecat també actua com a restauradora de la impermeabilitat. Assegureu-vos que l'etiqueta de manteniment de la roba permet l'ús de l'assecadora.         </div>
 Vapor		1.0 kg	<p data-bbox="616 766 1024 901">Cotó, roba sintètica i mixta. Cicle especial de vapor sense rentada que es pot fer servir per preparar per a la planxa la bugada ja eixugada o per airejar roba que només s'hagi dut un cop. Aquest programa redueix les arrugues, les olors i relaxa les fibres. No feu servir cap detergent.</p> <p data-bbox="616 901 1024 1029">Un cop s'acabi el programa, traieu de seguida la roba del tambor <sup>5)</sup>. Si cal, mireu de treure les taques rentant-les o amb un llevataques allà on són. Els programes de vapor no fan cap cicle d'higiene. No seleccioneu cap programa de vapor amb aquest tipus de roba:</p> <ul data-bbox="616 1029 1024 1117" style="list-style-type: none"> <li>• Roba que no es pot posar a l'assecadora.</li> <li>• Peces de roba amb l'etiqueta "Només neteja en sec".</li> </ul>
Aclarado/Enxag.	1600 rpm 1600 rpm - 400 rpm	10.0 kg	<p data-bbox="616 1125 1024 1212">Tots els teixits, llevat de llana i teixits molt delicats. Programa per esbandir i centrifugar la bugada. La velocitat de centrifugació per defecte és la que es fa servir per als programes de cotó.</p> <p data-bbox="616 1212 1024 1340">Reduïu la velocitat de centrifugació segons el tipus de roba. Si cal, seleccioneu l'opció Aclarado/Enxag. Extra per afegir esbandides. Amb una centrifugació de baixa revolució, l'aparell esbandeix la roba d'una manera delicada i duu a terme una centrifugació de curta durada.</p>

Programa Temperatura per defecte Interval de temperatura	Velocitat de centrifugació de referència Velocitats de centrifugació	Càrrega màxima	Descripció del programa
Centrif./Drenar	1600 rpm 1600 rpm - - - -	10.0 kg	Per centrifugar la roba i drenar l'aigua del tambor. Tots els teixits, llevat de llana i teixits delicats.

- 1) La temperatura d'aquest programa no és visible a la pantalla i s'ajusta automàticament.
- 2) **Segons la regulació UE 2019/2023 de la Comissió Europea.** Aquest programa funcionant a la seva temperatura i velocitat de centrifugació predeterminats i amb una capacitat nominal de 10.0 kg és capaç de rentar roba de cotó mitjanament bruta i que s'indica que es pot rentar a 40 °C o 60 °C, conjuntament en el mateix cicle.



Consulteu el capítol "Valors de consum" per saber la temperatura de la rentada, la durada del programa i altres detalls.  
Els programes més eficients en termes de consum energètic són aquells que generalment funcionen a temperatures més baixes i durades més llargues.

- 3) **Conforme amb el Reglament de la Comissió UE 2019/2023.** Aquest programa funcionant a la seva temperatura i velocitat de centrifugació predeterminats, amb una capacitat nominal de 6 kg i amb un grau d'eixugada per a armari és capaç de fer un cicle de rentada i eixugada de roba de cotó mitjanament bruta i que s'indica que es pot rentar a 40 °C o 60 °C, conjuntament en el mateix cicle i, després de la fase d'eixugada, la bugada es pot desar immediatament en un armari.
- 4) Durant aquest cicle, el tambor gira a poc a poc per garantir una rentada delicada. Us pot semblar que el tambor no gira o que no gira bé, però és totalment normal en aquest programa
- 5) Si escolliu un programa de vapor per a la roba eixuta, quan acabi el cicle la roba pot ser que estigui humida. Esteneu la roba uns 10 minuts. Aquest programa no elimina les olors més fortes.

## Compatibilitat d'opcions amb programes

Programa	Eco 40-60	Algod.	Sintéticos	NonStop 3h/3kg	Delicados	Lana/A mano	Outdoor	Vapor	Aclarado/Enxag.	Centrif./Drenar
<b>Opcions</b>										
Centrif.	■	■	■		■	■	■		■	■
Sense esbandida	■	■	■		■	■	■		■	
Extrasilenciós		■	■		■					
Sense centrifugació										■ 1)
Aclarado/Enxag. Extra		■	■	■	■		■		■	
Pré-lavado 2)		■	■							
Manchas 3)		■	■							

Programa	Eco 40-60	Algod.	Sintéticos	NonStop 3h/3kg	Delicados	Lana/A mano	Outdoor	Vapor	Aclarado/Enxag.	Centrif./Drenar
<b>Opcions</b>										
Inicio diferido	■	■	■	■	■	■	■	■	■	■
Rápido 4)		■	■		■			■		
Anti-arrugas/rugas		■	■		■		■		■	
Tiempo/Tempo sec.	■	■	■		■	■	■			
Seca. Automátic.	■ 5)	■								

- 1) Si trieu l'opció sense centrifugació, l'aparell únicament buidarà l'aigua.
- 2) Les opcions Pré-lavado i Manchas no es poden seleccionar juntes.
- 3) Aquesta opció no està disponible per a temperatures inferiors a 40 °C.
- 4) Si establiu la durada més curta, us recomanem que carregueu menys roba al tambor. Podeu carregar el tambor al màxim, però els resultats de rentatge pot ser que siguin de menys qualitat.
- 5) El nivell "eixuta per planxar" no està disponible per a aquest programa.

### Detergents idonis per cada tipus de rentada

Programa	Detergent en pols universonal <sup>1)</sup>	Universal líquid	Líquid per roba de color	Llana delicada	Especial
Eco 40-60	▲	▲	▲	--	--
Algod.	▲	▲	▲	--	--
Sintéticos	▲	▲	▲	--	--
NonStop 3h/3kg	--	▲	▲	--	--
Delicados	--	--	--	▲	▲
Lana/A mano	--	--	--	▲	▲
Outdoor	--	--	--	▲	▲

- 1) A temperatures superiors a 60 °C es recomana fer servir aquesta mena de detergent.

## 8.2 Vapor programa

Els programes de Vapor es poden utilitzar per reduir la formació d'arrugues i les males olors de les peces de roba (com, per exemple, peces de cotó, de teixits sintètics o teixits mixtos, incloent-hi roba delicada) que només necessiten airejar-se en poca estona. Eviteu rentar-les.

Les fibres de la roba s'estovaran i planxar us costarà menys. Un cop acabat el cicle, traieu de seguida la roba del tambor.

La durada del cicle es pot reduir fins a només 15 minuts mitjançant el botó Rápido .

**NO** utilitzeu aquest tipus de cicle amb les peces de roba següents:

- Roba que no es pot posar a l'assecadora.

- Peces de roba amb l'etiqueta "Només neteja en sec".



No feu servir cap detergent!  
Els programes de Vapor no eliminen les olors més fortes ni executen cap cicle d'higiene.  
Si escolliu un programa de vapor, la roba pot sortir humida en acabar el cicle.  
Esteneu la roba durant uns minuts.

### La fragància (AEG Steam Fragrance)

La fragància AEGSteam Fragrance us permetrà airejar fins i tot les peces de roba més delicades, eliminant les arrugues i donant un toc de frescor gràcies a la suau fragància exclusivament dissenyada per **AEG**. Si airegeu la roba amb vapor, en comptes de rentar-la amb un cicle complet, la mantindreu com a nova molt més temps. Fins i tot podreu fer servir la fragància amb els

programes de vapor i caixmir (si estan disponibles) en teixits delicats com la llana o el caixmir. Si renteu poca roba, poseu menys quantitat de fragància i reduïu la durada del cicle: en només quinze minuts, la vostra roba tindrà un aspecte com d'acabada de rentar.

Llegiu amb cura les instruccions que venen amb la fragància.





#### EVITEU:

- Ficar a l'assecadora peces tractades amb fragància. L'olor s'esvairia.
- Utilitzar la fragància per a altres operacions no especificades.
- Utilitzar la fragància amb roba nova. Les peces de roba poden contenir components residuals d'acabament que no són compatibles.



Podeu comprar la fragància al lloc web de **AEG** o en un distribuïdor autoritzat.

## 8.3 Configuració suggerida d'eixugat temporitzat

Nivell d'eixugada	Tipus de teixit	Càrrega (kg)	Velocitat de centrifugació (rpm)	Durada suggerida (min)
  <b>Extraeixuta</b> Per a teixits de tovallola	<b>Cotó i lli</b> (barnussos, tovalloles, etc.)	6	1600	280 - 300
		4	1600	170 - 190
		2	1600	120 - 130
	<b>Denim</b> (pantalons texans, peces resistents com roba de feina texana)	4	1200	230 - 250
		2	1200	140 - 160
  <b>Eixuta per a l'armari</b> Per roba que s'hagi de desar	<b>Cotó i lli</b> (barnussos, tovalloles, etc.)	6	1600	270 - 290
		4	1600	160 - 180
		2	1600	110 - 120

Nivell d'eixugada	Tipus de teixit	Càrrega (kg)	Velocitat de centri-fugació (rpm)	Durada suggerida (min)
	<b>Teixits sintètics i mixtos</b> (jerseis, bruses, roba interior, roba de la llar i de llit)	4	1200	170 - 190
		2	1200	100 - 120
	<b>Roba delicada</b> (acrílics, viscosa i teixits mixtos delicats)	2	1200	140 - 160
		1	1200	70 - 90
	<b>Llana</b> (jerseis de llana)	1	1200	90 - 110
	<b>Roba d'esport d'exterior</b> (roba d'esport a l'aire lliure, teixits tècnics i esportius, jaquetes impermeables i transpirables, jaquetes de tela)	2	1200	140 - 160
		1	1200	90 - 110
	<b>Denim</b> (roba texana, pantalons texans)	4	1200	220 - 240
		2	1200	130 - 150
	<b>Seda</b> (roba de seda i peces molt delicades)	0.5	1000	60 - 80
	<b>Down Jackets</b> (un anorac)	2	1200	140 - 160
		1	1200	90 - 110
	<b>Sports</b> (roba d'esport de teixits mixtos)	4	1200	120 - 140
		2	1200	90 - 110
	<b>Cotó i lli</b> (llençols, estovalles, camises, etc.)	6	1600	160 - 180
		4	1600	100 - 120
		2	1600	50 - 60

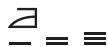

**Eixuta per planxar**  
Adient per si s'ha de planxar

## 8.4 Woolmark Premium Wool Care-Blau



- El cicle de rentat per a roba de llana d'aquesta màquina ha estat provat i homologat per The Woolmark Company per rentar peces de llana que indiquin "Rentar a mà" a l'etiqueta, sempre que se segueixin les instruccions de rentat indicades a l'etiqueta de la peça de roba i les del fabricant de la rentadora. M1230.
- El cicle d'eixugada per a roba de llana d'aquest aparell ha estat provat i aprovat per The Woolmark Company. Aquest cicle és adequat per eixugar peces de llana que incloguin en l'etiqueta la indicació "Rentar a mà", sempre que es rentin amb un cicle de rentatge a mà aprovat per Woolmark i

s'eixuguin seguint les instruccions del fabricant d'aquesta rentadora. M1399.

## 9. 📶 WI-FI: CONFIGURACIÓ DE CONNECTIVAT

En aquest capítol es descriu com connectar l'aparell intel·ligent a la xarxa Wi-Fi i com enllaçar-lo amb dispositius mòbils.

Amb aquesta funcionalitat podeu rebre notificacions, controlar i supervisar l'aparell des dels vostres dispositius mòbils.

La funció Wi-Fi està desactivada de fàbrica.

Per connectar l'aparell i gaudir de tota la gamma de funcions i serveis, necessiteu:

- Una xarxa d'internet sense fil a casa.
- Un dispositiu mòbil connectat a la xarxa sense fil.

### Paràmetres del mòdul wifi

<b>Freqüència</b>	2.412 - 2.472 GHz per al mercat europeu
<b>Protocol</b>	IEEE 802.11b/g/n
<b>Potència màxima</b>	<20 dBm
<b>Encriptació</b>	WPA, WPA2, WPA3

### 9.1 Codi QR a la placa de característiques

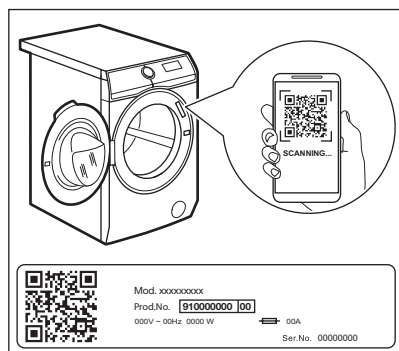

**El codi QR es pot utilitzar de dues maneres:**

- Escanegeu el codi QR amb l'aplicació de càmera integrada per descarregar l'aplicació de la botiga d'aplicacions al

vostre dispositiu intel·ligent i seguïu els passos necessaris.

- Vinculeu el dispositiu intel·ligent amb l'aparell per simplificar el procés. Escanegeu el codi QR amb la nostra aplicació integrada d'escàner de codis QR.

### 9.2 Instal·lació i configuració de l'App



L'App us permet controlar la bugada mitjançant un dispositiu mòbil. Conté un gran nombre de programes, funcions útils i informació de producte adaptada perfectament a l'aparell. Una cura personalitzada de la bugada des del vostre dispositiu mòbil.

Quan connecteu l'aparell a l'aplicació, apropau-vos amb el vostre dispositiu mòbil.

Comproveu que el vostre dispositiu mòbil estigui connectat a la xarxa sense fil.

1. Aneu a la botiga d'aplicacions del vostre dispositiu intel·ligent o escanegeu el codi QR (*consulteu l'apartat "Codi QR a la placa de característiques"*).
2. Descarregueu i instal·leu l'aplicació.
3. Inicieu l'aplicació. Trieu el país i l'idioma, i inicieu la sessió amb el vostre correu electrònic i contrasenya. Si no teniu cap compte, creeu-ne un de nou seguint les instruccions de l'App.
4. Seguiu les instruccions de l'aplicació per al registre i la configuració de l'aparell.

### 9.3 Configuració de la connexió sense fils de l'aparell

1. Premeu el botó On/Off durant uns quants segons per activar l'aparell. Espereu uns 10 segons abans de continuar amb la configuració sense fil.
2. Trieu un programa girant el selector.
3. Mantingueu premuts alhora els botons Auto Dry i Lavar + Secar uns

segons fins que soni un "clic". Deixeu anar els botons. **On** es mostra a la pantalla durant 5 segons i l'indicador  comença a parpellejar.

El mòdul sense fil comença a iniciar-se.



Assegureu-vos que la vostra aplicació estigui preparada per a la connexió.

4. Al cap d'uns 10 segons, apareix **AP** (**Punt d'accés**) a la pantalla.



El punt d'accés estarà obert uns 5 minuts.

5. Configureu App al vostre dispositiu intel·ligent i seguiu les instruccions per connectar l'aparell a la xarxa wifi.
6. Si la connectivitat està configurada, quan torni la pantalla d'informació del programa, l'indicador  apareixerà a la pantalla.



Cada vegada que engegueu l'aparell, trigarà uns 10 segons a connectar-se a la xarxa automàticament. Quan l'indicador  deixi de parpellejar, la connexió estarà a punt. Si voleu interrompre l'operació de subministrament, podeu engegar/apagar l'aparell.

**Per desactivar la connexió sense fil després de configurar la connectivitat**, mantingueu premuts alhora els botons Auto Dry i Lavar + Secar uns segons fins al primer senyal acústic. Deixeu anar els botons.

**OFF** apareixerà a la pantalla durant 5 segons.



Si apagueu i torneu a engegar l'aparell, la connexió sense fil s'apaga automàticament.

**Per eliminar les credencials de la connexió sense fil**, mantingueu premuts alhora els botons Auto Dry i Lavar + Secar uns segons fins que soni el segon senyal acústic. El símbol  es mostra a la pantalla uns segons.

## 9.4 Inici remot

L'inici remot us permet iniciar un cicle amb comandament a distància.



El comandament a distància s'activa automàticament quan premeu el botó Inicio/Pausa per iniciar el programa, però també és possible iniciar un programa de rentat a distància. Aquesta funció es desactiva quan la porta està oberta.

Quan l'aplicació estigui instal·lada i la connexió sense fil s'hagi completat, **podeu activar l'inici remot**:

Mantingueu premuts alhora els botons Tiempo/Tempo sec. i Auto Dry uns segons uns quants segons. Apareixerà l'indicador  a la pantalla i es bloquejarà la

porta. Ara es pot iniciar el programa de forma remota.

**Per treure l'inici remot**, mantingueu premuts alhora els botons Tiempo/Tempo sec. i Auto Dry uns quants segons fins que desaparegui l'indicador  de la pantalla.

## 9.5 Actualització sense fils

L'aplicació pot proposar una actualització per al vostre aparell.

Si s'està executant un programa, l'aplicació notifica que l'actualització començarà al final del programa.

Durant l'actualització, es mostra  a la pantalla de l'aparell.

No apagueu ni desconnecteu l'aparell durant l'actualització.

L'aparell es podrà tornar a utilitzar al final de l'actualització, sense cap notificació sobre si l'actualització s'ha fet correctament.

Si es produeix un error, es mostra  a la pantalla de l'aparell: només cal prémer qualsevol botó o girar el selector per tornar a l'ús normal.

## 10. ABANS DEL PRIMER ÚS



Durant la instal·lació o abans del primer ús, podríeu observar una mica d'aigua a la aparell. Es tracta de l'aigua residual que queda a l'aparell després d'un test funcional que es fa a la fàbrica per garantir que l'aparell es lliuri al client en perfecte estat de funcionament i no calgui preocupar-se per res.

1. Assegureu-vos que tots els cargols de transport s'han retirat de l'aparell.
2. Assegureu-vos que hi ha subministrament elèctric i que hi entra aigua corrent.

3. Poseu dos litres d'aigua al compartiment pel detergent marcat com .

Aquesta acció activarà el sistema de drenatge.

4. Poseu una mica de detergent al compartiment .

5. Seleccioneu un programa per roba de cotó a temperatura màxima i activeu-lo sense posar-hi càrrega a dins del tambor.

Així s'eliminaran restes de brutícia del tambor.

## 11. CONFIGURACIÓ

### 11.1 Paràmetre

FUNCIONS	COMBINACIÓ DE TECLES	DESCRIPCIÓ
Bloqueig infantil	Manchas/Pre-Lav.-Inicio diferido	Amb aquesta opció podeu evitar que els infants juguin amb el tauler de control. Toqueu les combinacions de tecles fins que l'indicador  s'encén o s'apaga a la pantalla.

FUNCIONS	COMBINACIÓ DE TECLES	DESCRIPCIÓ
Senyals acústics	Rápido-Inicio diferido	Amb aquesta opció podeu activar o desactivar els senyals acústics. Toqueu simultàniament les combinacions de tecles tàctils uns 6 segons. Encara que desactiveu els senyals acústics, sonaran igualment si l'aparell no funciona correctament.
Aclarado/Enxag. Extra	Temp. °C -Centrif.	Amb aquesta opció, podeu configurar de manera permanent l'opció de fer una o dues esbandides addicionals per a programes nous. Toqueu les combinacions de tecles uns 2 segons: <ol style="list-style-type: none"> <li>1. un cop per afegir un esbandit addicional.</li> <li>2. dos cops per afegir dos esbandits addicionals.</li> <li>3. tres cops per eliminar esbandits addicionals</li> </ol>

## 12. ÚS DIARI

### ⚠ AVÍS!

Consulteu els capítols de seguretat.

### 12.1 Omplir de detergent i additius

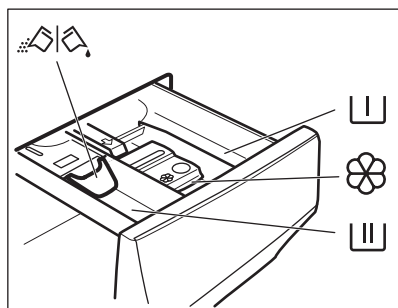

- I** Compartiment per a la fase de prerentatge, programa de remull o llevataques.
- II** Compartiment per a la fase de rentatge.
- III** Comparació d'additius líquids.
- MAX** Nivell màxim per a la quantitat d'additius líquids.
- Solapa per a detergent líquid o en pols.



Seguiu sempre les instruccions que trobareu a l'embalatge dels productes detergents, però us recomanem que no supereu el nivell màxim indicat (**MAX**). No obstant això, aquesta quantitat garantirà els millors resultats de rentat.



Després d'un cicle de rentatge, si cal, elimineu els residus de detergent del dispensador.

### 12.2 Comprovar la posició de la solapa

1. Extraieu el dispensador del detergent fins que s'aturi.
2. Premeu la palanca cap avall per treure el dispensador.
3. Per utilitzar detergent en pols, gireu la solapa cap amunt.
4. Per utilitzar detergent líquid, gireu la solapa cap avall.



### Amb la solapa en la posició cap AVALL:

- No feu servir detergents gelatinosos ni molt densos.
- No poseu més detergent líquid que el límit que es mostra a la solapa.
- No seleccioneu la fase de prerentatge.
- No seleccioneu la funció d'inici amb retard.

5. Mesureu el detergent i el suavitzant.
6. Tanca amb cura el dispensador de detergent.

Assegureu-vos que la solapa no causi un bloqueig quan tanqueu el calaix.

## 12.3 Ús dels sensors de pes



Per fer un ús correcte del sensor de pes, el tambor ha d'estar buit quan s'engegui l'aparell.

Seleccioneu el programa ABANS de posar-hi la roba.

### Com activar l'aparell i establir un programa

1. Premeu el botó On/Off per activar l'aparell. El selector de programes es configura automàticament al programa predeterminat i només està encès l'indicador Lavar. L'indicador del botó Inicio/Pausa parpelleja.
2. Gireu el selector de programes fins el programa desitjat; s'encén l'indicador corresponent. La pantalla indicarà la càrrega màxima, la temperatura predeterminada, la velocitat màxima de centrifugació, els indicadors de les fases del programa i la durada del programa.
3. Si fos necessari, toqueu el botó Temp.°C per modificar la temperatura de l'aigua i el botó Centrif. per modificar la velocitat de centrifugació. Si cal, toqueu els botons corresponents per afegir-hi opcions i/o configurar l'inici retardat.

### Carregar la roba

1. Obriu la tapa de l'aparell. La pantalla mostra .
2. Col·loqueu les peces de roba dins el tambor, una per una. A la pantalla s'anirà actualitzant el pes de la bugada en franges de 0,5 kg. La durada del programa s'ajustarà en funció d'això. El pes és indicatiu i pot canviar segons el tipus de roba.



Si supereu la capacitat màxima de roba al tambor, parpellejarà uns quants segons el símbol **MAX** i es mostrarà a la pantalla la càrrega màxima recomanada.

Podreu rentar la vostra roba de totes maneres, però tingueu en compte que augmentarà el consum d'aigua i energia.

Per obtenir el millor resultat de rentatge i rendiment de consum, us recomanem treure les peces que causen l'excés de càrrega.

La indicació de sobrecàrrega només es mostra en aquells programes que tenen una capacitat de càrrega inferior a la capacitat màxima de l'aparell.

3. Tanqueu la porta. La pantalla mostra el percentatge de quantitat de detergent necessària . Aquesta dada és indicativa i fa referència a la dosi de detergent recomanada a l'embalatge per a una càrrega màxima.



Si canvieu el programa de rentatge després d'haver tancat la porta, la pantalla podria mostrar per indicar un possible excés de càrrega. En aquest cas, obriu la porta i traieu algunes peces de roba.

### ProSense System detecció de la càrrega

Després de tocar el botó Inicio/Pausa/Inicio/Pausa:

1. S'apagarà l'indicador del percentatge de detergent i parpellejarà l'indicador .
2. La funció ProSense inicia la detecció de la càrrega per calcular la durada real del

programa. Els puntets del temps ■ parpellejaran.

3. Després d'uns 15 minuts, la pantalla indicarà la nova durada del programa: els puntets del temps ■ deixaran de parpellejar. L'aparell pot ajustar la durada del programa automàticament depenent de la càrrega. La durada del programa pot ser superior o inferior.



La detecció ProSense només es pot dur a terme per a programes de rentada complets (si no heu omès cap de les fases).



El ProSense System no està disponible per a alguns programes, com ara Lana/A mano, programes sense fase de rentatge i programes amb cicles curts.

## 12.4 Més informació sobre l'ús diari

### ProSense System detecció de la càrrega

Després de tocar el botó Inicio/Pausa, ProSense comença la detecció de la bugada per aconseguir uns resultats de rentat perfectes en el mínim temps possible. Després d'uns 15 minuts, la pantalla mostra la nova durada del programa, que podria augmentar o disminuir.



La detecció ProSense només es fa amb programes de rentat complets i no està disponible amb alguns programes.

### Posar en marxa un programa

Toqueu el botó Inicio/Pausa per iniciar el programa. L'indicador verd deixa de parpellejar i es queda encès. El programa s'inicia i la porta es bloqueja. L'indicador  apareix a la pantalla.

### Inici d'un programa amb l'opció de retard

1. Toqueu repetidament el botó Inicio diferit fins que a la pantalla s'indiqui el retard desitjat.
2. Toqueu el botó Inicio/Pausa. Es bloqueja la porta de l'aparell i comença el compte

enrere de l'inici diferit. Quan el compte enrere hagi acabat, el programa s'inicia automàticament.

### Interrompre un programa i canviar les opcions

1. Mentre el programa està funcionant només podeu modificar algunes opcions. Premeu el botó Inicio/Pausa .
2. Modifiqueu les opcions. La informació de la pantalla canviarà segons les modificacions que feu.
3. Torneu a prémer el botó Inicio/Pausa . El programa de rentat continua.

### Cancel·lar un programa en funcionament

Premeu el botó On/Off per cancel·lar el programa i desactivar l'aparell. Premeu un altre cop per activar l'aparell.

### Obrir la porta: afegir-hi roba

1. Premeu el botó Inicio/Pausa . L'indicador s'apaga.
2. Obriu la tapa de l'aparell. Si cal, afegiu o elimineu els elements.
3. Tanqueu la porta i toqueu el botó Inicio/Pausa . El programa o el compte enrere de l'inici amb retard continuen.

### Buidar l'aigua al final d'un cicle

Si heu triat un programa o una opció que no buida l'aigua de l'últim esbandit, recordeu fer-ho:

1. Si cal, toqueu el botó Centrif. per reduir la velocitat de centrifugació proposada per l'aparell.
2. Premeu el botó Inicio/Pausa .
3. Podreu obrir la porta quan s'acabi el programa i s'apagui l'indicador de bloqueig de porta .
4. Premeu el botó On/Off per desactivar l'aparell.

### Funció de repòs

La funció de repòs (Stand-By) desactiva automàticament l'aparell per reduir el consum energètic.



Si seleccioneu un programa o una opció que finalitza amb aigua a dins del tambor, la funció en repòs **no desactiva** l'aparell per recordar-vos que heu de drenar l'aigua.

## 13. ÚS DIARI: RENTAT I EIXUGAT O NOMÉS EIXUGAT

### **AVÍS!**

Consulteu els capítols de seguretat.



Aquest aparell és una rentadora/ assecadora automàtica.

### 13.1 Rentat i eixugat o només Eixugat

#### Preparació per l'eixugada

1. Premeu el botó On/Off per activar l'aparell.



En el cas d'un programa amb només eixugat, la pantalla no mostra el pes de la bugada i l'estimació de ProSense es desactiva.

2. Carregueu la bugada i gireu el selector fins trobar el programa més adient per a la roba que voleu eixugar.
3. Toqueu una cop el botó MODO per configurar un programa de rentat i eixugat; toqueu-lo dos cops per excloure el rentat i fer només l'eixugat.



Per aconseguir els millors resultats d'eixugada, quan hi poseu molta roba, assegureu-vos que les peces no s'enrotllen entre elles i que es distribueixen de manera uniforme dins del tambor.

#### Programa automàtic sense interrupcions

L'aparell està equipat amb el programa NonStop 3h/3kg, un programa automàtic que ho fa tot d'una tirada, sense que calgui seleccionar el mode Secar.

Per posar en marxa aquest programa:

1. Premeu el botó On/Off uns segons per activar l'aparell.
2. Seleccioneu el programa NonStop 3h/3kg mitjançant el selector de programes.
3. Toqueu el botó Inicio/Pausa per iniciar el programa.

#### Programes de rentatge i eixugada no automàtics

En alguns programes de rentatge, podeu combinar el mode Lavar i el mode Secar per executar un programa complet de rentatge i eixugada. Premeu el botó On/Off uns segons per activar l'aparell. Gireu el dial de programes al programa de rentat desitjat, fixeu les opcions desitjades, si n'hi ha, i canvieu la centrifugació o la temperatura si cal. Toqueu un cop el botó MODO per activar també la funció d'eixugat. S'encenen els indicadors Lavar i Secar. Obriu la porta i carregueu la bugada. Toqueu el botó Inicio/Pausa per iniciar el programa.





Quan vulgueu eixugar molta roba, assegureu-vos que les peces no quedin enrotllades entre elles i que es distribueixen de manera uniforme dins el tambor.





Al començament del cicle d'eixugada (entre els 3 i 5 primers minuts), podrieu sentir un soroll més alt de l'habitual. Això és a causa del compressor i és bastant normal en els aparells que funcionen amb un compressor, com les neveres, els congeladors, etc.

### Cicle de rentatge i eixugada: nivells automàtics

1. Toqueu el botó Seca. Automàtic. diverses vegades fins que la pantalla mostri el nivell d'eixugat que voleu:

a.  =  **Eixuta per planxar:** per roba de cotó;

b.  =  **Eixuta per a l'armari:** per a roba de cotó i roba sintètica;

c.  =  **Extraeixuta:** per a roba de cotó.

**El valor de temps de la pantalla correspon a la durada dels dos cicles de rentat i eixugat o només de l'eixugat, en cas que ni hagi cicle de rentat.**



Per aconseguir uns bons resultats d'eixugada tot consumint menys energia i reduint la durada del cicle, l'aparell no permet triar una velocitat de centrifugació massa baixa per a la roba que es vulgui rentar i eixugar.

2. Toqueu el botó Inicio/Pausa per iniciar el programa. Començarà l'estimació de la càrrega mitjançant el sistema ProSense.

### Rentat i/o eixugat temporitzat

1. Toqueu el botó Tiempo/Tempo sec. repetidament per fixar el valor de temps desitjat.

El cicle d'eixugada ha de durar com a mínim 10 minuts.

Cada vegada que toqueu aquest botó, el valor de temps s'incrementarà 5 minuts.

2. Toqueu el botó Inicio/Pausa per iniciar el programa. Començarà l'estimació de la càrrega mitjançant el sistema ProSense.

### Finalització del programa d'assecat

Al final del programa d'eixugat, l'aparell s'atura automàticament. L'indicador del botó Inicio/Pausa s'apaga. S'apagarà l'indicador de bloqueig de porta .

Premeu el botó On/Off durant uns segons per desactivar l'aparell.



Passats uns quants minuts des de la finalització del programa, la funció d'estalvi d'energia desactiva l'aparell de manera automàtica. Recordeu netejar el tambor, la junta i la part interior de la porta amb un drap humit.



Apareixerà l'indicador  a la pantalla per recordar-vos que heu de netejar el filtre (vegeu l'apartat "Neteja dels filtres d'aire" al capítol "Cura i neteja").

## 14. PELUSSA A LES TELES

Durant la fase de rentat i/o assecat, alguns tipus de tela, (esponja, llana, dessuadora) podrien alliberar la pelussa.

La pelussa que s'hagi deixat anar podria enganxar-se a la roba durant el següent cicle.

Aquest inconvenient augmenta amb els teixits tècnics.

Per evitar la pelussa a la bugada:

- No renteu teixits foscos després d'haver rentat i eixugat teixits de color clar

- (tovalloles, roba de llana, dessuadores) i al contrari.
- Eixugueu aquest tipus de teixits a l'aire lliure quan es rentin per primera vegada.
- Netegeu el filtre de drenatge.
- Després de la fase d'assecat, Netegeu el tambor buit, la Junta i la porta amb un drap humit.

### Per treure la pelussa de l'interior del tambor, feu el següent:

- Buidar el tambor.
- Netejar el tambor, la Junta i la porta amb un drap humit.

- Establiu el programa esbandida.
- Premeu simultàniament els botons Manchas/Pre-Lav. i Anti-arrugas/rugas fins que surti a la pantalla **CLE** que indica l'activació de la funció de neteja.
- Toqueu el botó Inicio/Pausa per iniciar el programa.



Si feu servir l'aparell força sovint, executeu el programa **CLE** periòdicament.

## 15. CURA I NETEJA



### AVÍS!

Consulteu els capítols de seguretat.

### 15.1 Programa de neteja periòdica

#### Una neteja periòdica ajuda a conservar l'aparell en bon estat.

Després de cada cicle, deixeu una mica oberts la porta de l'aparell i el dispensador de detergent perquè hi circuli l'aire i s'assequi la humitat a dins de l'aparell.

Si no utilitzeu l'aparell durant un període llarg de temps, tanqueu el pas de l'aigua i desendolieu-lo del corrent.

#### Recomanacions periòdiques de neteja:

Descalcificació	Dos cops l'any
Rentatge de manteniment	Un cop al mes
Neteja de la junta de la porta	Un cop cada dos mesos
Neteja del tambor	Un cop cada dos mesos
Extraure la pelussa del tambor	Dos cops al mes <b>1)</b>
Neteja del caixetí dispensador de detergent	Un cop cada dos mesos
Filtre d'aire principal	Després de cada cicle
Filtre d'aire secundari	Quan l'indicador  s'encengui intermitentment
Neteja del filtre de la bomba de drenatge	Dos cops l'any

Neteja de la vàlvula de la mànega i la vàlvula del filtre Dos cops l'any

- 1) Consulteu el capítol "Pelussa a les teles".

### 15.2 Eliminar objectes estranys



Assegureu-vos de buidar les butxaques i que totes les parts que es mouen quedin fixades abans de començar el cicle. Vegeu "La càrrega de la bugada" i "Consells".

Retireu qualsevol objecte estrany (clips metàl·lics, botons monedes, etc.) que pugueu trobar a la junta de la porta, als filtres i el tambor. Vegeu els paràgrafs "Junta de la porta amb ranura de doble llavi", "Neteja del tambor", "Neteja de la bomba de drenatge" i "Neteja de la mànega d'entrada i del filtre de la vàlvula". Poseu-vos en contacte amb el Centre d'assistència autoritzat, si calgués.

### 15.3 Neteja externa

Netegeu l'aparell només amb aigua tèbia i sabó. Eixugueu bé totes les superfícies.

No feu servir fregalls ni cap material que pugui perjudicar la roba.

### **⚠ PRECAUCIÓ!**

No feu servir ni alcohol, ni dissolvents, ni productes químics.

### **⚠ PRECAUCIÓ!**

No netegeu les superfícies metàl·liques amb detergents clorats.

## **15.4 Descalcificació**



Si l'aigua de la vostra zona té una duresa alta o mitja, us recomanem que feu servir un descalcificador per a màquines de rentar (descalcificació ocasional).

Reviseu periòdicament el tambor per veure si hi ha calç.



Seguiu sempre les instruccions que trobareu a l'etiqueta o embolcall del producte.

## **15.5 Rentatge de manteniment**

L'ús continuat de programes de baixa temperatura poden fer que al tambor i al tub s'hi acumulin restes de detergent, pelusses o s'hi formin bacteris.

Per eliminar aquestes restes i higienitzar bé l'interior de l'aparell, feu anar periòdicament un rentat de manteniment (com a mínim un cop al mes).

Executeu el programa de cotó amb la temperatura més alta i poseu-hi una petita quantitat de detergent en pols o, si es pot, executeu el programa Machine Clean.

## **15.6 Junta de la porta**

Aquest aparell està dissenyat amb un **sistema de drenatge d'autoneteja**, que permet que les fibres lleugeres de pelussa que cauen de la roba es drenin amb l'aigua. Examineu de tant en tant la junta i netegeu-la, si cal, com es descriu al diagrama següent. Al final del cicle es poden recuperar monedes, botons i altres objectes petits.

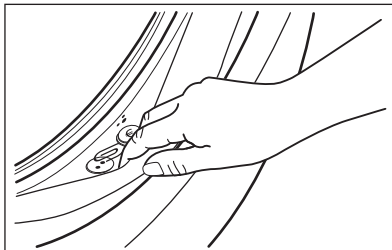

Netegeu-la cada cop que calgui amb un netejador d'amoniac en crema vigilant de no ratllar la superfície.



Seguiu sempre les instruccions que trobareu a l'etiqueta o embolcall del producte.

## **15.7 Neteja del tambor**

Reviseu periòdicament el tambor per comprovar si hi ha restes no desitjades. Netegeu el tambor amb productes especials per a acer inoxidable.



Seguiu sempre les instruccions que trobareu a l'etiqueta o embolcall del producte.  
No netegeu el tambor amb productes de descalcificació amb base àcida, productes que continguin clor, ferro o llana d'acer.

Per netejar-lo correctament:

1. Netegeu el tambor amb productes especials per a acer inoxidable.
2. Poseu en marxa un programa de cotó de curta durada a la temperatura més alta i poseu-hi una petita quantitat de detergent en pols o, si es pot, executeu el programa Machine Clean.

El programa Machine Clean es pot descarregar des de l'aplicació.

## **15.8 Netejar el dispensador del detergent**

Per tal d'evitar possibles dipòsits de detergent sec, suavitzant coagulat o formació de floridura al calaix dispensador de

detergent, feu cada dos mesos el procediment de neteja que s'explica als següents diagrames:

1. Obriu el calaix. Premeu la fixació de seguretat cap avall tal com s'indica a la imatge i traieu-la.

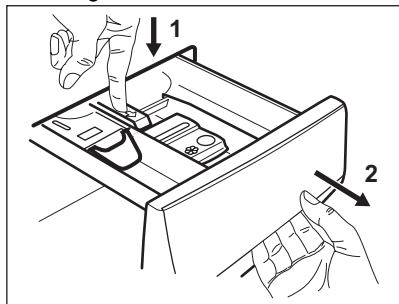

2. Traieu la part superior del compartiment d'additius per facilitar la neteja. Assegureu-vos que tots els residus de detergent s'eliminin de la part superior i inferior de la cavitat. Feu servir un raspall petit per netejar la cavitat.

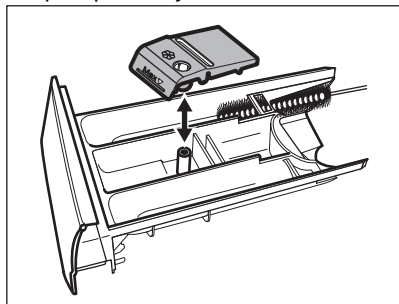

3. Renteu el calaix de detergent amb aigua tèbia corrent per eliminar qualsevol rastre de detergent acumulat. Després de la neteja, torneu a col·locar la part superior al seu lloc.

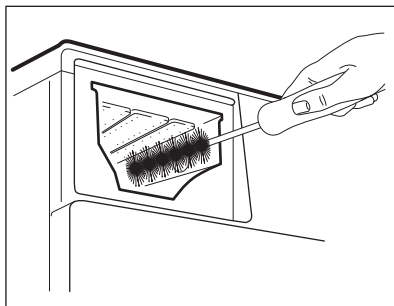

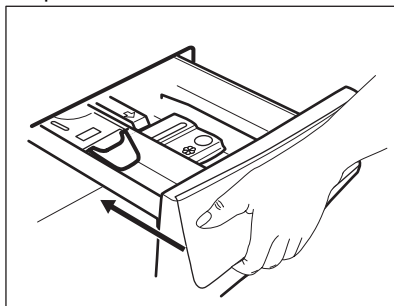

4. Introduïu el calaix de detergent a les guies i tanqueu-lo. Executeu el programa per esbandir sense roba al tambor.



## 15.9 Neteja dels filtres d'aire

El filtres d'aire són els encarregats de recollir la pelussa. La pelussa normalment es forma quan s'eixuga la roba en la màquina de rentar/asseccadora.

- Al final de cadascun dels cicles d'eixugada, sortirà a la pantalla l'indicador  per recomanar-vos que netegeu el **filtre d'aire principal** (vegeu les imatges 1 a 5). Sonarà el senyal acústic.
  - De tant en tant, és possible que l'indicador  parpellegi per recordar-vos que cal netejar els dos filtres d'aire: el **filtre d'aire principal** i el **filtre d'aire secundari** (vegeu les imatges 6 a 8 per al filtre secundari). Sonarà el senyal acústic.
- Per obtenir els millors resultats d'eixugada netegeu els filtre d'aire periòdicament. El filtres d'aire embossats allarguen la durada dels cicles i augmenten el consum d'energia.

**⚠ AVÍS!**

No netegeu el filtre amb aigua per evitar que les fibres de plàstic puguin passar al medi aquàtic. Llenceu el borrissol a les escombraries.

1. Empenyeu el ganxo per obrir el filtre d'aire principal.

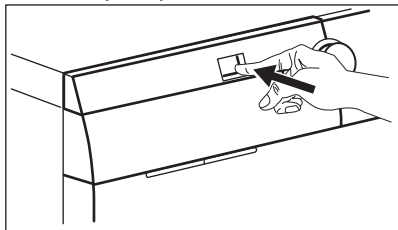

2. Traieu el filtre d'aire principal.

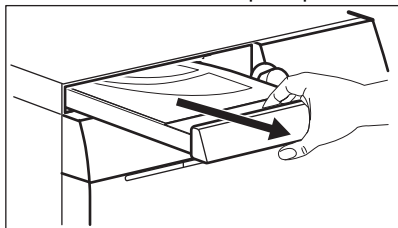

3. Obriu la coberta del filtre d'aire principal estirant-la cap amunt.

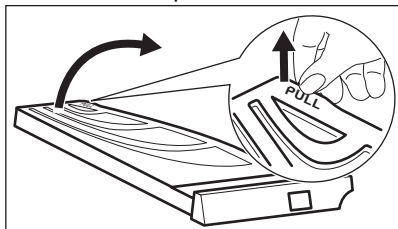

4. Netegeu el filtre d'aire principal amb la mà i, si cal, amb una aspiradora. Llenceu el borrissol a les escombraries.

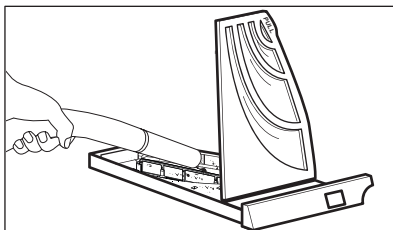
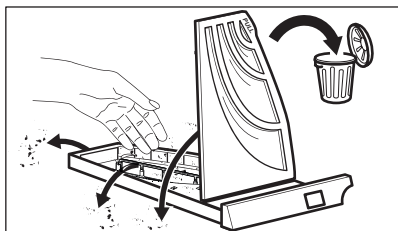

5. Tanqueu la coberta del filtre d'aire principal.

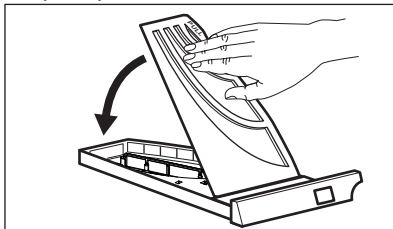

6. Traieu el filtre d'aire secundari.

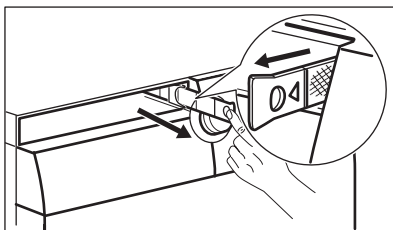

7. Netegeu el filtre d'aire secundari amb la mà i, si cal, amb una aspiradora. Llenceu el borrissol a les escombraries.

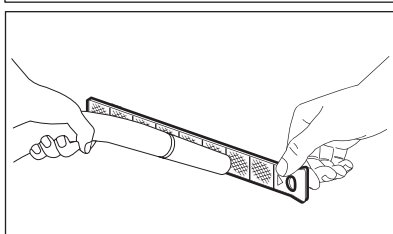
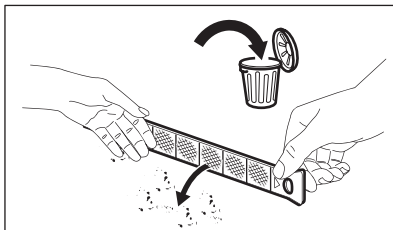

8. Torneu a col·locar el filtre d'aire secundari.

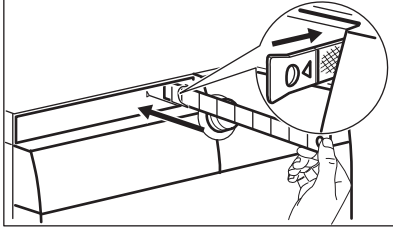

9. Torneu a col·locar el filtre d'aire principal i tanqueu-lo bé.

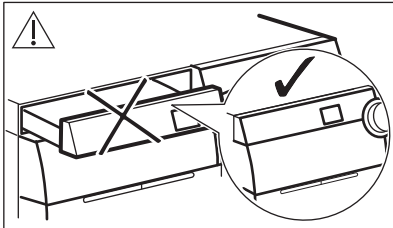
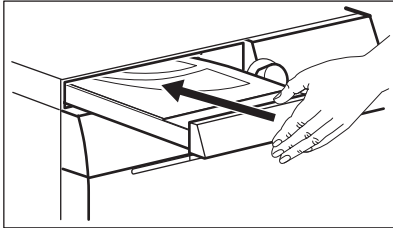

**⚠ AVÍS!**

No pot haver-hi res dins la cavitat del filtre d'aire principal que pugui bloquejar-lo.



Si només renteu la roba amb la rentadora/assecadora, és normal que el filtre d'aire principal estigui una mica humit.

**15.10 Netejar el filtre de la bomba de drenatge**

**⚠ AVÍS!**

Desconnecteu l'endoll de la presa de corrent.



Reviseu periòdicament la bomba del filtre de drenatge per assegurar-vos que està net.

Netegeu el filtre de la bomba de drenatge si:

- L'aparell no drena l'aigua.
- El tambor no gira.
- L'aparell faci sorolls inusuals a causa del bloqueig de la bomba de drenatge.
- La pantalla mostra el codi d'alarma **E20**.

**⚠ AVÍS!**

- No traieu el filtre mentre l'aparell està funcionant.
- No netegeu el bomba si l'aigua de l'aparell és calenta. Espereu que l'aigua es refredi

**⚠ AVÍS!**

Cada vegada que inicieu el programa especial **CLE** per eliminar la pelussa, netegeu després el filtre de drenatge.

**Feu el que s'indica als següents diagrames per netejar el filtre de la bomba:**

Tingueu un drap a mà per eixugar les gotes d'aigua que puguin caure en treure el filtre.

1. Obriu la tapa de la bomba.

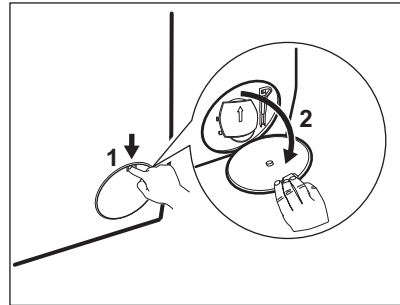

2. Col·loqueu un bol adequat sota l'accés a la bomba de drenatge per recollir l'aigua que en surti.
3. Obriu el conducte cap avall. Tingueu un drap a mà per eixugar les gotes d'aigua que puguin caure en treure el filtre.

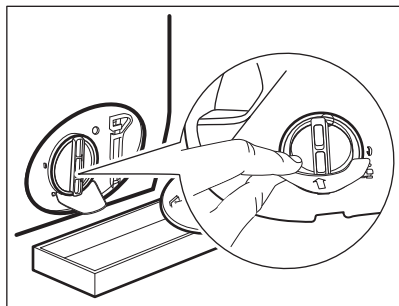

4. Gireu el filtre 180 graus en sentit antihorari per obrir-lo, sense treure'l. Deixeu que corri l'aigua.

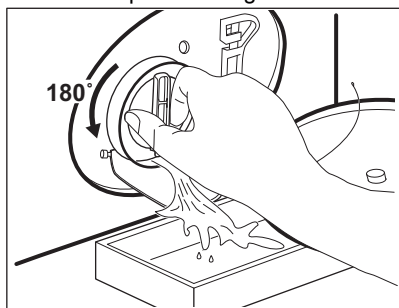

5. Quan el bol estigui ple d'aigua, torneu a girar el filtre i buideu el recipient.  
6. Repetiu els passos 4 i 5 fins que l'aigua deixi de sortir.  
7. Gireu el filtre en sentit antihorari per treure'l.

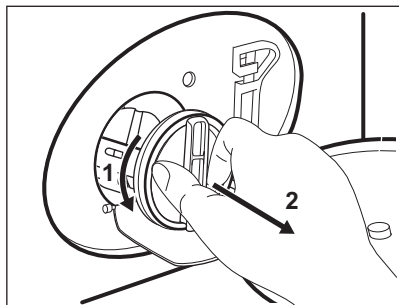

8. Si és necessari, traiu pelussa i objectes de la cavitat del filtre.  
9. Comproveu que les paletes del rotor de la bomba poden girar. Si no giren, poseu-vos en contacte amb un Centre d'assistència autoritzat.

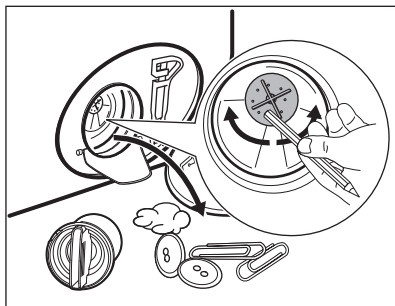

10. Netegeu el filtre sota l'aixeta de l'aigua.

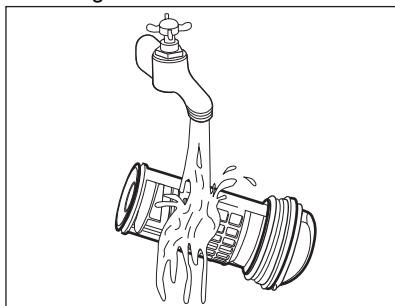

11. Torneu a posar el filtre a les guies especials girant-lo en sentit horari. Assegureu-vos d'estrènyer correctament el filtre per evitar fuites.

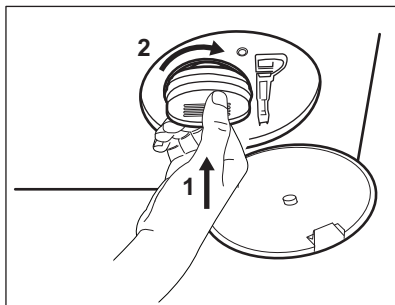

12. Tanqueu la tapa de la bomba.

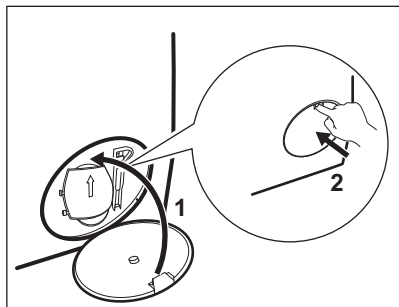

Quan buideu l'aigua mitjançant el procediment de drenatge d'emergència, heu d'activar un altra vegada el sistema de drenatge:

- a. Aboqueu dos litres d'aigua al compartiment principal del dispensador de detergent.
- b. Inicieu el programa per buidar l'aigua.

## 15.11 Neteja del filtre de la mànega d'entrada i del filtre de la vàlvula

Podria ser necessari netejar els filtres quan:

- No entra aigua a l'aparell.
- L'aparell triga molt a omplir-se d'aigua.
- L'indicador del botó Inicío/Pausa parpelleja i la pantalla mostra l'alarma corresponent. Consulteu el capítol "Resolució de problemes".

Es recomana netejar tant els filtres de la mànega d'entrada com de la vàlvula dos cops l'any per eliminar qualsevol dipòsit que s'hi hagi acumulat amb el temps. Feu el que s'indica als següents diagrames per netejar els filtres:

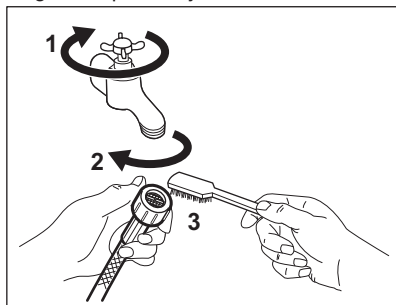

- Tanqueu l'aixeta de l'aigua.
- Traieu la mànega d'entrada d'aigua de l'aixeta.
- Netegeu el filtre de la mànega d'entrada amb un raspall dur.

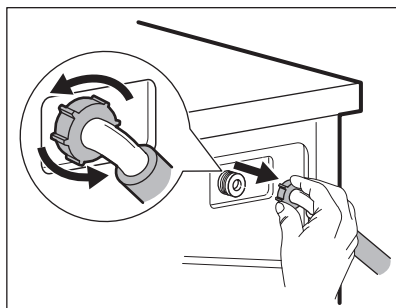

- Traieu la mànega d'entrada que es troba darrere de l'aparell.

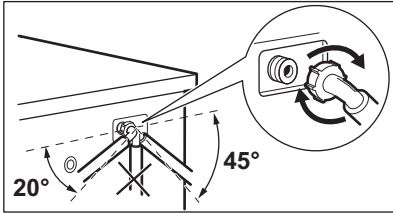
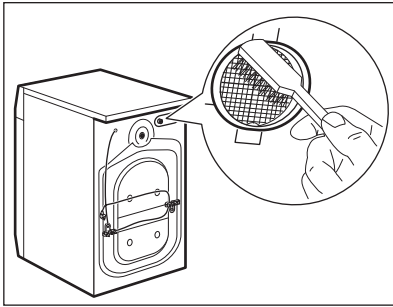

- Netegeu el filtre de la vàlvula amb un raspall dur o un drap.
- Torneu a instal·lar la mànega d'entrada. Assegureu-vos que els acoblaments estan ben ajustats i que no perden aigua.
- Obriu l'aixeta de l'aigua.

### 15.12 Drenatge d'emergència

Si l'aparell no drena l'aigua, seguiu el mateix procés del paràgraf "Com netejar la bomba de drenatge". Si cal, netegeu la bomba.

Quan buideu l'aigua mitjançant el procediment de drenatge d'emergència, heu d'activar un altra vegada el sistema de drenatge:

1. Aboqueu dos litres d'aigua al compartiment principal del dispensador de detergent;
2. Inicieu el programa per buidar l'aigua.

### 15.13 Precaucions en el cas de gelades

Si l'aparell està instal·lat en una zona on les temperatures poden baixar fins als 0 °C o menys, buideu l'aigua que pugui quedar a la vàlvula de la mànega i la bomba de drenatge.

1. Desconnecteu l'endoll de la presa de corrent.
2. Tanqueu l'aixeta de l'aigua.
3. Poseu els dos extrems de la mànega d'entrada en un recipient i deixeu que en surti tota l'aigua.
4. Buideu la bomba de drenatge. Vegeu el procediment de drenatge d'emergència.
5. Quan la bomba de drenatge estigui buida, instal·leu un altra vegada la mànega d'entrada d'aigua.

#### ⚠ AVÍS!

Assegureu-vos que la temperatura sigui superior als 5 °C i que surti aigua de l'aixeta abans de tornar a fer servir l'aparell.

El fabricant no es fa responsable pels danys causats per exposició de l'aparell a baixes temperatures.

## 16. VALORS DE CONSUM

### 16.1 Introducció



El codi QR de l'etiqueta energètica de l'aparell inclou un enllaç web a la base de dades de la Comissió Europea EPREL on podreu trobar informació sobre el rendiment de l'aparell. Conserveu l'etiqueta energètica per a futures consultes, així com el manual de l'usuari i la resta de documentació subministrada amb l'aparell. També podeu accedir a la informació de la base de dades EPREL des de l'enllaç <https://eprel.ec.europa.eu>, cercant el model i el número de l'aparell que trobareu a la placa de característiques. Vegeu el capítol "Descripció del producte" per saber on és la placa de característiques.

### 16.2 Conforme amb el Reglament de la Comissió UE 2019/2023

#### Només rentatge

Programa Eco 40-60	kg	kWh	Litres	hh:mm	% 1)	°C	rpm <sup>2)</sup>
Càrrega completa	10.0	0.900	61.0	3:55	52.00	37	1551
Mitja càrrega	5.0	0.605	47.0	2:50	52.00	33	1551
Un quart de càrrega	2.5	0.200	38.0	2:30	54.00	23	1551

1) Nivell d'humitat en acabar el procés de centrifugació. A més velocitat de centrifugació, més soroll i menys humitat queda a la roba.

2) Velocitat màxima de centrifugació.

#### Cicle de rentatge i eixugada

Programa Eco 40-60 i nivell eixuta per a l'armari	kg	kWh	Litres	hh:mm	% 1)	°C	rpm <sup>2)</sup>
Càrrega completa	6	2.460	52.0	8:50	0.00	30	1551
Mitja càrrega	3	1.455	42.0	5:45	0.00	28	1551

1) Nivell d'humitat en acabar el procés de centrifugació. A més velocitat de centrifugació, més soroll i menys humitat queda a la roba.

2) Velocitat màxima de centrifugació.

## Consum energètic dels diferents modes

Off (W)	Repòs (W)	Programar l'inici (W)	Repòs en xarxa (W)
0.50	0.50	4.00	2.00 <sup>1)</sup>

El temps d'espera fins a apagar-se o fins a entrar en repòs és de 15 minuts com a màxim.

1) El consum d'energia de la funció connectada és d'uns 17,5 kWh l'any. Per desconnectar aquesta funció, vegeu el capítol "Wifi - Configuració de la connectivitat".

## 16.3 Programes normals: només rentatge



Aquests valors són únicament indicatius.

Programa	kg	kWh	Litres	hh:mm	% 1)	°C	rpm <sup>2)</sup>
Algod. <sup>3)</sup> 95 °C	10.0	2.900	90.0	4:05	44.00	85	1600
Algod. 60 °C	10.0	1.700	85.0	3:50	44.00	55	1600
Algod. <sup>4)</sup> 20 °C	10.0	0.350	85.0	3:00	44.00	20	1600
Sintéticos 40 °C	4.0	0.800	55.0	2:15	35.00	40	1200
Delicados <sup>5)</sup> 30 °C	2.0	0.400	60.0	1:05	35.00	30	1200
Lana 30 °C	1.5	0.300	65.0	1:05	30.00	30	1200

1) Nivell d'humitat en acabar el procés de centrifugació. A més velocitat de centrifugació, més soroll i menys humitat queda a la roba.

2) Indicador de referència de la velocitat de centrifugació.

3) Adient per rentar roba molt bruta.

4) Adient per rentar peces de cotó, sintètiques i mixtes poc brutes.

5) També funciona bé per a cicles de rentada ràpids per a roba poc bruta.

## 16.4 Programes normals: rentatge i eixugada



Aquests valors són únicament indicatius.

Programa	kg	kWh	Litres	hh:mm	% 1)	°C	rpm <sup>2)</sup>
Sintéticos 40 °C	4.0	2.050	55.0	5:50	1.00	40	1200

1) Nivell d'humitat en acabar el procés de centrifugació. A més velocitat de centrifugació, més soroll i menys humitat queda a la roba.

2) Indicador de referència de la velocitat de centrifugació.

## 17. RESOLUCIÓ DE PROBLEMES

### **AVÍS!**

Consulteu els capítols de seguretat.

### 17.1 Codis d'alarma i possibles errors

L'aparell no s'engega o s'atura durant el funcionament. Mireu primer de trobar una solució al problema (vegeu les taules).

### **AVÍS!**

Desactiveu l'aparell abans de fer qualsevol comprovació.

**Si succeeix algun problema, la pantalla indicarà un codi d'alarma i el botó Inicio/Pausa pot parpellejar intermitentment:**



Si heu sobrecarregat l'aparell, traieu algunes peces de roba del tambor i/o manteniu la porta apretada mentre toqueu alhora el botó Inicio/Pausa fins que l'indicador  deixi de parpellejar (vegeu la imatge de sota).

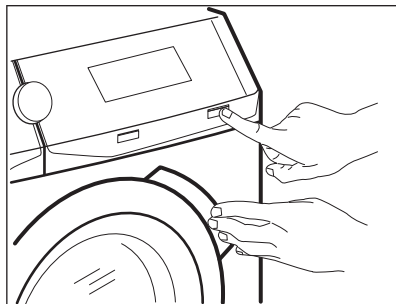

Problema

Possible solució

**E10**

No entra prou aigua a l'aparell.

- Asseguri's que l'aixeta d'entrada d'aigua és oberta.
- Asseguri's que la pressió de subministrament d'aigua no sigui massa baixa. Posi's en contacte amb la companyia d'aigua per a aquesta informació.
- Asseguri's que l'aixeta d'entrada de l'aigua no estigui embussada.
- Assegureu-vos que la mànega d'entrada d'aigua no tingui cap volta, estigui danyada ni hagi quedat doblegada en algun punt.
- Assegureu-vos que la mànega d'entrada d'aigua està ben connectada.
- Assegureu-vos que el filtre de la mànega d'entrada i el de la vàlvula no estan embossats. Consulteu «Cura i neteja».

**E20**

L'aparell no drena l'aigua.

- Asseguri's que la vàlvula de desguàs no estigui embussada.
- Asseguri's que la mànega de desguàs no estigui doblegada ni pinçada.
- Assegureu-vos que el filtre de drenatge no estigui embussat. Si cal, netegeu el filtre. Consulteu «Cura i neteja».
- Assegureu-vos que la mànega de drenatge està ben connectada.
- Establiu el programa de drenatge si heu escollit un programa sense fase de drenatge. Si el dial de programes no té cap programa de drenatge es pot programar mitjançant l'aplicació.
- Establiu el programa de drenatge si heu escollit una opció que finalitza amb aigua al tambor.

**E40**

La porta de l'aparell està oberta o mal tancada.

- Assegureu-vos que la porta de l'aparell estigui ben tancada.

---

**E91**

Error intern Els elements electrònics de l'aparell no es poden comunicar entre si.

- El programa no ha finalitzat correctament o l'aparell s'ha aturat abans d'hora. Apagueu iengeueu l'aparell.
- Si torna a aparèixer el codi d'alarma, poseu-vos en contacte amb el centre de servei autoritzat.

---

**EKO**

El subministrament elèctric és inestable.

- Espereu fins que el subministrament elèctric sigui estable.

---

**EFO**

El dispositiu antiinundacions està activat.

- Desconnecteu l'aparell i tanqueu l'aixeta. Poseu-vos en contacte amb el servei d'assistència tècnica.



**: comproveu el filtre d'aire.**



- Assegureu-vos que el filtre d'aire està ben net.
- 

Si la pantalla indica uns altres codis d'alarma, desactiveu i activeu l'aparell.

Si el problema persisteix, poseu-vos en contacte amb el centre de servei autoritzat.

Si el problema de l'aparell és un altre, consulteu la taula de sota per veure les possibles solucions.

Problema	Possible solució
El programa no arrenca.	<ul style="list-style-type: none"><li>• Asseguri's que l'endoll de l'aparell estigui connectat a la presa de corrent.</li><li>• Asseguri's que la tapa de l'aparell estigui tancada.</li><li>• Asseguri's que no hi hagi cap fusible fos al quadre de fusibles.</li><li>• Assegureu-vos que Inicio/Pausa s'hagi premut.</li><li>• Si heu programat l'inici diferit, cancel·leu-lo o espereu que finalitzi el compte enrere.</li><li>• Desactiveu el bloqueig infantil si l'heu activat.</li><li>• Comproveu la posició del selector de programes.</li></ul>
L'aparell s'omple d'aigua i es buida de seguida.	<ul style="list-style-type: none"><li>• Assegureu-vos que la mànega de drenatge està ben connectada. Potser heu enroscat la mànega massa fluixa. Vegeu «Instruccions d'instal·lació».</li></ul>
La fase de centrifugació no funciona o el cicle de rentatge triga més que habitualment.	<ul style="list-style-type: none"><li>• Trieu el programa de centrifugació. Si el dial de programes no té cap programa de drenatge, es pot programar mitjançant l'aplicació.</li><li>• Assegureu-vos que el filtre de drenatge no estigui embussat. Si cal, netegeu el filtre. Consulteu «Cura i neteja».</li><li>• Recol·loqueu els objectes manualment i torneu a iniciar la fase de centrifugació. Podria ser que els problemes vinguessin perquè hi ha més pes en un costat que en l'altre.</li></ul>
Hi ha aigua a terra.	<ul style="list-style-type: none"><li>• Assegureu-vos que els acoblaments de les mànegues d'aigua estan ben apretats i que no perden aigua.</li><li>• Assegureu-vos que les mànegues d'entrada i de drenatge no estan fetes malbé.</li><li>• Assegureu-vos de fer servir un detergent adequat i la quantitat correcta.</li></ul>

Problema	Possible solució
No podeu obrir la porta de l'aparell.	<ul style="list-style-type: none"> <li>• Assegureu-vos que no heu seleccionat cap programa que s'acaba amb aigua dins el tambor.</li> <li>• Assegureu-vos que el programa ha finalitzat.</li> <li>• Escolliu el programa de drenatge o centrifugació si hi ha aigua al tambor. Si el dial de programes no té cap programa de centrifugació i drenatge, es poden programar mitjançant l'aplicació.</li> <li>• Assegureu-vos que l'aparell rep corrent elèctric.</li> <li>• Aquest problema pot ser per culpa d'una fallada de l'aparell. Poseu-vos en contacte amb el Centre d'assistència autoritzat.</li> <li>• Si necessiteu obrir la porta, llegiu detingudament l'apartat «Obertura d'emergència de la porta».</li> <li>• Assegureu-vos que Remote-Start no estigui activat. Desactiveu-ho.</li> </ul>
La pantalla no mostra l'indicador sense fil  .	<ul style="list-style-type: none"> <li>• Comproveu el senyal inalàmbic.</li> <li>• Assegureu-vos que la connexió sense fil està activada. Vegeu el paràgraf "Configuració de la connexió sense fil de la rentadora" al capítol "Wifi: configuració de la connectivitat".</li> <li>• Comproveu la xarxa de casa vostra i l'encaminador (router).</li> <li>• Reinicieu l'encaminador.</li> <li>• Poseu-vos en contacte amb el vostre proveïdor del servei inalàmbic si encara teniu problemes de connexió.</li> </ul>
L'aplicació no es pot connectar a l'aparell.	<ul style="list-style-type: none"> <li>• Comproveu el senyal inalàmbic.</li> <li>• Comproveu que el vostre dispositiu estigui connectat al wifi.</li> <li>• Comproveu la xarxa de casa vostra i l'encaminador (router).</li> <li>• Reinicieu l'encaminador.</li> <li>• Poseu-vos en contacte amb el vostre proveïdor del servei inalàmbic si encara teniu problemes de connexió.</li> <li>• L'aparell, el dispositiu o tots dos s'han de tornar a configurar perquè heu instal·lat un encaminador nou o la configuració de l'encaminador s'ha modificat.</li> </ul>
L'aplicació no es pot connectar sovint a l'aparell.	<ul style="list-style-type: none"> <li>• Assegureu-vos que el senyal wifi arriba a l'aparell. Podeu provar de moure l'encaminador tan a prop de l'aparell com pugueu o bé podeu plantejar-vos de comprar un amplificador wifi.</li> <li>• Assegureu-vos que el senyal wifi no es veu interferit pel senyal del vostre forn de microones. Apagueu el forn de microones. Intenteu no fer servir el forn de microones i el comandament a distància alhora.</li> </ul>
A la pantalla hi surt  . Tots els botons estan inactius excepte On/Off.	<ul style="list-style-type: none"> <li>• L'aparell està descarregant les actualitzacions disponibles. Espereu que el procés d'actualització finalitzi. Si desconnecteu l'aparell mentre s'actualitza, l'actualització continuarà quan el toneu a encendre.</li> </ul>
L'aparell fa un soroll estrany i tremola.	<ul style="list-style-type: none"> <li>• Assegureu-vos que l'aparell està ben anivellat. Vegeu «Instruccions d'instal·lació».</li> <li>• Assegureu-vos que heu tret tots els claus de fixació del transport. Vegeu «Instruccions d'instal·lació».</li> <li>• Afegiu més roba al tambor. Podria ser que hi hagués massa poca roba.</li> </ul>
La durada del programa augmenta o es redueix durant el programa.	<ul style="list-style-type: none"> <li>• La funció ProSense System pot modificar la durada del programa depenent del tipus de roba i el volum de la càrrega. Vegeu "Detecció de la càrrega amb ProSense System" al capítol "Ús diari".</li> </ul>

Problema	Possible solució
Els resultats no són satisfactoris.	<ul style="list-style-type: none"> <li>• Feu servir més detergent o canvieu de detergent.</li> <li>• Feu servir productes especials per a taques difícils abans de rentar la roba.</li> <li>• Assegureu-vos d'establir la temperatura correcta.</li> <li>• Poseu menys roba.</li> </ul>
Hi ha massa escuma en el tambor durant el cicle de rentatge.	<ul style="list-style-type: none"> <li>• Reduïu la quantitat de detergent o el nombre de pastilles o detergents mono-dosi.</li> </ul>
Després del cicle de rentatge queden restes de detergent en el dispensador.	<ul style="list-style-type: none"> <li>• Assegureu-vos que la tapa està en posició correcta (AMUNT si feu servir detergent en pols o AVALL si feu servir detergent líquid).</li> <li>• Assegureu-vos que heu fet servir el dispensador de detergent d'acord amb les indicacions d'aquest manual.</li> </ul>
El tambor és buit però la pantalla mostra que hi ha càrrega.	<ul style="list-style-type: none"> <li>• Premeu el botó On/Off per desactivar l'aparell i tornar-lo a activar per configurar una tara.</li> </ul>
El tambor és ple però la pantalla mostra 0,0 kg.	<ul style="list-style-type: none"> <li>• Heu ficat la càrrega de roba abans d'activar l'aparell. Premeu el botó On/Off per desactivar l'aparell.</li> <li>• Buideu el tambor i seguïu els passos necessaris. (Vegeu «Càrrega de la roba»).</li> </ul>
<b>Després d'un programa amb vapor, la roba sortirà un pèl humida.</b>	Assegureu-vos que l'aparell està ben anivellat. Anivelleu l'aparell pujant o baixant els peus de la base.
L'aparell no eixuga o no eixuga bé.	<ul style="list-style-type: none"> <li>• Obriu la presa de l'aigua.</li> <li>• Assegureu-vos que el filtre d'aire no estigui embussat. <b>Reviseu els filtre d'aire principal i el secundari.</b></li> <li>• Assegureu-vos que el filtre de drenatge no estigui embussat.</li> <li>• Fiqueu menys roba dins el tambor.</li> <li>• Assegureu-vos que heu seleccionat el cicle correcte. Si cal, torneu a seleccionar un temps d'assecat curt.</li> </ul>
<b>El cicle d'assecament és massa llarg.</b>	<ul style="list-style-type: none"> <li>• Assegureu-vos que els filtres d'aire estan ben nets.</li> <li>• Assegureu-vos que la càrrega de roba no sobrepassa el màxim permès segons el programa seleccionat.</li> <li>• Assegureu-vos que la temperatura de l'habitació és la correcta.</li> </ul>
La roba té borrim de colors diferents.	<p>Els teixits del cicle anterior han deixat anar borrim de diferents colors:</p> <ul style="list-style-type: none"> <li>• La fase d'eixugada ajuda a eliminar la pelussa.</li> <li>• Netegeu la roba amb un llevapelusses.</li> </ul> <p>Si hi ha massa borrim al tambor, consulteu l'apartat "Pelussa a les teles" per a més informació.</p>

Després de fer la comprovació, activeu l'aparell. El programa continua allà mateix on s'havia interromput.

Si el problema persisteix, poseu-vos en contacte amb el centre de servei autoritzat.

Les dades necessàries per al centre d'assistència s'indiquen a la placa de característiques.

## 17.2 Obertura de portes d'emergència

En cas de tall de llum o avaria, la porta de l'aparell queda bloquejada. El programa de rentatge continuarà un cop es restauri el subministrament elèctric. Si la porta queda bloquejada a causa d'una avaria, és possible obrir-la mitjançant la funció de desbloqueig d'emergència.

Abans d'obrir la porta:

### ⚠ PRECAUCIÓ!

**Risc de cremades! Assegureu-vos que la temperatura de l'aigua no sigui massa alta ni que la bugada estigui massa calenta. Si fos necessari, espereu que es refredi.**

### ⚠ PRECAUCIÓ!

**Risc de lesions! Assegurar-se que el tambor no està girant. Si fos necessari, espereu fins que el tambor deixi de girar.**



**Assegureu-vos que el nivell de l'aigua a l'interior del tambor no sigui massa alt. Si calgués, buideu l'aigua amb el procediment de buidatge d'emergència (vegeu el paràgraf "Drenatge d'emergència" del capítol "Cura i neteja").**

Per obrir la porta, procediu de la següent manera:

1. Premeu el botó On/Off per apagar l'aparell.
2. Desconnecteu l'endoll de la presa de corrent.
3. Obriu la solapa de filtre.
4. Estireu cap avall el gallet de desbloqueig d'emergència una vegada. Torneu a estirar-lo cap avall, manteniu-lo tensat i obriu la porta de l'aparell mentrestant.

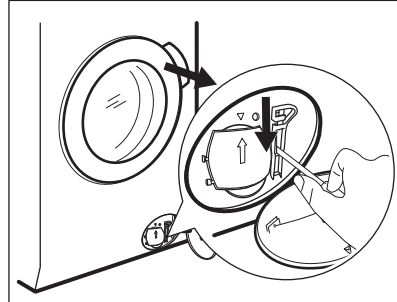

5. Treure la bugada i després tancar la porta de l'aparell.
6. Tanqueu el penjall de filtre.

## 18. GUIA RÀPIDA

### 18.1 Ús diari

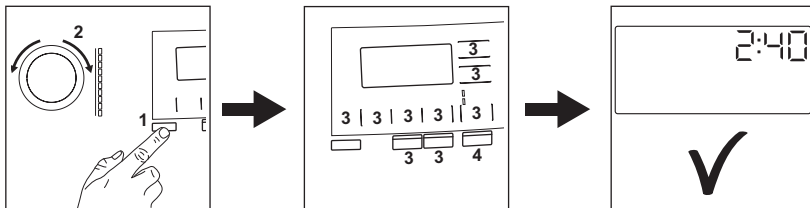

- Connecteu l'endoll a la presa de corrent.
- Obriu l'aixeta de l'aigua.
- Premeu el botó **On/Off** per engegar l'aparell (1).

- Poseu la bugada dins el tambor, una peça rere l'altra, sense superar la càrrega màxima suggerida. Tanqueu la porta i assegureu-vos que no queda cap peça de roba entre la junta de la porta i la porta.
- Gireu el selector de programes per triar el programa de rentatge (2).
- Seleccioneu les opcions que desitgeu amb els botons tàctils corresponents (3).
- Poseu el detergent i els altres productes al compartiment adient del dispensador de detergent.
- Per iniciar un programa, toqueu el botó **Inicio/Pausa(4)**.
- L'aparell s'engega.
- Traieu la bugada de l'aparell quan acabi el programa.
- Premeu el botó **On/Off** per apagar l'aparell.

## 18.2 Netejar el filtre de la bomba de drenatge

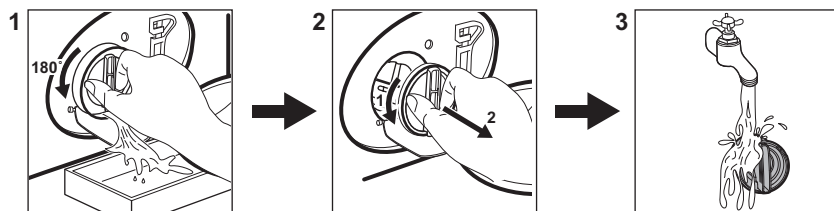

Netegeu sovint el filtre, en especial si a pantalla hi surt el codi d'alarma **E20**.

## 18.3 Programes

Programa	Càrrega màxima	Descripció del programa
Eco 40-60	10.0 kg <sup>1)</sup> 6 kg <sup>2)</sup>	Roba de cotó blanca i de color. Nivell de brutícia normal.
Algod.	10.0 kg	Roba de cotó blanca i de color.
Sintéticos	4.0 kg	Roba sintètica o mixta.
NonStop 3h/3kg	3.0 kg	Mescla de cotó i teixits sintètics. Programa complet per rentar i eixugar un màxim de 3 kg de roba d'un sol cop. Tan sols dura 3 hores.
Delicados	2.0 kg	Teixits delicats com, per exemple, acrílics, viscosa o polièster.
Lana/A mano	1.5 kg	Llana apta per rentadores, llana per rentar a mà i teixits delicats.
Outdoor	2.0 kg <sup>3)</sup> 1.0 kg <sup>4)</sup>	Roba d'esport.
Vapor	1.0 kg	Programa de vapor per a roba de cotó, sintètica i delicada.

Programa	Càrrega màxima	Descripció del programa
<b>Aclarado/Enxag.</b>	10.0 kg	Tots els teixits, llevat de llana i teixits molt delicats. Programa per esbandir i centrifugar.
<b>Centrif./Drenar</b>	10.0 kg	Per centrifugar la roba i drenar l'aigua del tambor. Tots els teixits, llevat de llana i teixits delicats.

1) Programa de rentada. Segons la regulació UE 2019/2023 de la Comissió Europea, aquest programa a 40 °C pot rentar roba amb un nivell de brutícia normal que es pugui rentar a 40 i 60 °C en un mateix cicle.



Consulteu el capítol “Valors de consum” per saber la temperatura de la rentada, la durada del programa i altres detalls.

Els programes més eficients en termes de consum energètic són aquells que generalment funcionen a temperatures més baixes i durades més llargues.

2) Programa d'eixugat. **Conforme amb el Reglament de la Comissió UE 2019/2023.** Aquest programa funcionant a la seva temperatura i velocitat de centrifugació predeterminats, amb una capacitat nominal de 6 kg i amb un grau d'eixugada per a armari és capaç de fer un cicle de rentada i eixugada de roba de cotó mitjanament bruta i que s'indica que es pot rentar a 40 °C o 60 °C, conjuntament en el mateix cicle i, després de la fase d'eixugada, la bugada es pot desar immediatament en un armari.

3) Programa de rentatge.

4) Programa de rentat i fase d'impermeabilització.

**Carregar l'aparell a la màxima capacitat indicada per a cada programa ajuda a reduir el consum d'energia i aigua.**

### Detergents idonis per cada tipus de rentada

Programa	Detergent en pols universal <sup>1)</sup>	Universal líquid	Líquid per roba de color	Llana delicada	Especial
Eco 40-60	▲	▲	▲	--	--
Algod.	▲	▲	▲	--	--
Sintéticos	▲	▲	▲	--	--
NonStop 3h/3kg	--	▲	▲	--	--
Delicados	--	--	--	▲	▲
Lana/A mano 	--	--	--	▲	▲
Outdoor	--	--	--	▲	▲

1) A temperatures superiors a 60 °C es recomana fer servir aquesta mena de detergent.

▲ = Recomanat

-- = No recomanat

### 18.4 Tipus i quantitat de detergent.

- Feu servir només detergents i altres tractaments específics per a rentadores. Primer, seguiu aquestes normes generals:

- feu servir detergents en pols (també pastilles i detergents monodosi) per a tota mena de teixits, tret dels delicats. feu servir detergents en pols que continguin lleixiu per a les peces blanques i la higienització de la roba;
- feu servir detergents líquids (també detergents monodosi), si pot ser per a temperatures baixes (60 °C màx.), per a tota mena de teixits, o bé detergents especials per a llanes.
- No barregeu diferents tipus de detergents.
- Feu servir menys detergent si:
  - la càrrega de roba és baixa;
  - la roba està lleugerament bruta;
  - hi ha molta quantitat d'escuma durant el rentat.
- Si utilitzeu pastilles o càpsules de detergent, poseu-les sempre dins del tambor, no al dispensador de detergent. Seguiu les recomanacions del fabricant.

**Si no feu servir prou detergent, es pot produir el següent:**

- que el resultat del rentatge no sigui satisfactori;
- que la roba es torni de color gris;
- que la roba estigui greixosa;
- que l'aparell tingui fongs.

**Si feu servir massa detergent, es pot produir el següent:**

- que hi hagi massa escuma;
- que es redueixi l'efecte del rentatge;
- que l'esbandida sigui ineficaz;
- un impacte més gran en el medi ambient.

## 18.5 Programa de neteja periòdica

### Una neteja periòdica ajuda a conservar l'aparell en bon estat.

Després de cada cicle, deixeu una mica oberts la porta de l'aparell i el dispensador de detergent perquè hi circuli l'aire i s'assequi la humitat a dins de l'aparell.

Si no utilitzeu l'aparell durant un període llarg de temps, tanqueu el pas de l'aigua i desendolieu-lo del corrent.

**Recomanacions periòdiques de neteja:**

Descalcificació	Dos cops l'any
Rentatge de manteniment	Un cop al mes

Neteja de la junta de la porta	Un cop cada dos mesos
Neteja del tambor	Un cop cada dos mesos
Extraure la pelussa del tambor	Dos cops al mes <b>1)</b>
Neteja del caixetí dispensador de detergent	Un cop cada dos mesos
Filtre d'aire principal	Després de cada cicle
Filtre d'aire secundari	Quan l'indicador  s'encengui intermitentment
Neteja del filtre de la bomba de drenatge	Dos cops l'any
Neteja de la vàlvula de la mànega i la vàlvula del filtre	Dos cops l'any

**1)** Consulteu el capítol "Pelussa a les teles".

Reviseu periòdicament el tambor per veure si hi ha calç. Recomanem dur a terme un cicle amb el tambor buit i un producte descalcificador de tant en tant.

### Eliminar objectes estranys

 Buideu les butxaques i lligueu els elements llargs abans d'iniciar un cicle.

Assegureu-vos que no introduïu cap element que es pugui quedar enganxat a la junta de la porta, als filtres o al tambor (clips metàl·lics, botons, monedes, etc). En cas necessari, contacteu amb un servei tècnic autoritzat.

### Junta de la porta

Aquest aparell està dissenyat amb un **sistema de drenatge d'autoneteja**, que permet que les fibres lleugeres de pelussa que cauen de la roba es drenin amb l'aigua. Examineu de tant en tant la junta i netegeu-la, si cal, com es descriu al diagrama següent. Al final del cicle es poden recuperar monedes, botons i altres objectes petits.

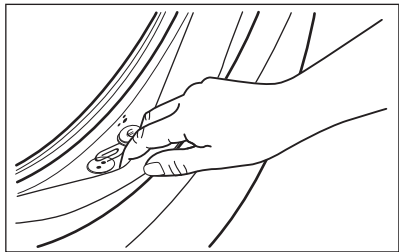

Netegeu-la cada cop que calgui amb un netejador d'amoniac en crema vigilant de no ratllar la superfície.

Si és necessari, traieu pelussa i objectes de la cavitat del filtre.

### 18.6 Configuració de la connexió sense fils de l'aparell

1. Premeu el botó On/Off durant uns quants segons per activar l'aparell. Espereu uns 10 segons abans de continuar amb la configuració sense fil.
2. Trieu un programa girant el selector.
3. Mantingueu premuts alhora els botons Auto Dry i Lavar + Secar uns segons fins que soni un "clic". Deixeu anar els botons. **On** es mostra a la pantalla durant 5 segons i l'indicador  comença a parpellejar.

El mòdul sense fil comença a iniciar-se.



Assegureu-vos que la vostra aplicació estigui preparada per a la connexió.

4. Al cap d'uns 10 segons, apareix  (**Punt d'accés**) a la pantalla.

El punt d'accés estarà obert uns 5 minuts.

5. Configureu App al vostre dispositiu intel·ligent i seguiu les instruccions per connectar l'aparell a la xarxa wifi.
6. Si la connectivitat està configurada, quan torni la pantalla d'informació del programa, l'indicador  apareixerà a la pantalla.



Cada vegada que engegueu l'aparell, trigarà uns 10 segons a connectar-se a la xarxa automàticament. Quan l'indicador  deixi de parpellejar, la connexió estarà a punt. Si voleu interrompre l'operació de subministrament, podeu engegar/apagar l'aparell.

**Per desactivar la connexió sense fil després de configurar la connectivitat,** mantingueu premuts alhora els botons Auto Dry i Lavar + Secar uns segons fins al primer senyal acústic. Deixeu anar els botons.

**OFF** apareixerà a la pantalla durant 5 segons.



Si apagueu i torneu a engegar l'aparell, la connexió sense fil s'apaga automàticament.

**Per eliminar les credencials de la connexió sense fil,** mantingueu premuts alhora els botons Auto Dry i Lavar + Secar uns segons fins que soni el segon senyal acústic. El símbol  es mostra a la pantalla uns segons.

## 19. QÜESTIONS MEDIAMBIENTALS

Recicleu els materials amb el símbol . Dipositeu l'embalatge en contenidors adequats per al seu posterior reciclatge. Ajudeu a protegir el medi ambient i la salut humana i a reciclar les deixalles procedents d'aparells elèctrics i electrònics. No llenceu a

les escombraries domèstiques els aparells amb el símbol . Porteu el producte a les instal·lacions de reciclatge locals o poseu-vos en contacte amb la seva oficina municipal.

## Welcome to AEG! Thank you for choosing our appliance.



In our drive to be sustainable, we are reducing paper assets and provide full user manuals online. Access your full user manual at [aeg.com/manuals](http://aeg.com/manuals)



Get usage advice, brochures, troubleshooting, service and repair information at [aeg.com/support](http://aeg.com/support)



Buy accessories, consumables, and original spare parts for your appliance at [aeg.com/shop](http://aeg.com/shop)

Subject to change without notice.

## CONTENTS

1. SAFETY INFORMATION.....	54
2. SAFETY INSTRUCTIONS.....	58
3. PRODUCT DESCRIPTION .....	60
4. TECHNICAL DATA.....	61
5. INSTALLATION .....	61
6. CONTROL PANEL .....	67
7. DIAL AND BUTTONS .....	68
8. PROGRAMMES .....	71
9.  WI-FI - CONNECTIVITY SETUP.....	77
10. BEFORE FIRST USE.....	79
11. SETTINGS .....	79
12. DAILY USE .....	80
13. DAILY USE - WASHING&DRYING OR DRYING ONLY.....	82
14. FLUFF IN THE FABRICS.....	84
15. CARE AND CLEANING .....	84
16. CONSUMPTION VALUES.....	92
17. TROUBLESHOOTING .....	94
18. <b>QUICK GUIDE</b> .....	99
19. ENVIRONMENTAL CONCERNS.....	103

## 1. SAFETY INFORMATION



Before beginning the installation and use of this appliance, carefully read the supplied instructions. The manufacturer is not responsible for any injuries or damage that are the result of incorrect installation or usage. Always keep the instructions in a safe and accessible location for future reference.

## 1.1 Children and vulnerable people safety

 **WARNING!**

Risk of suffocation, injury or permanent disability.

- This appliance can be used by children aged from 8 years and above and persons with reduced physical, sensory or mental capabilities or lack of experience and knowledge if they have been given supervision or instruction concerning the use of the appliance in a safe way and understand the hazards involved.
- Children between 3 and 8 years of age and persons with very extensive and complex disabilities shall be kept away from the appliance unless continuously supervised.
- This appliance is not intended for use by persons (including children) with reduced physical, sensory or mental capabilities, or lack of experience and knowledge, unless they have been given supervision or instruction concerning use of the appliance by a person responsible for their safety.
- Children should be supervised to ensure that they do not play with the appliance.
- Keep all packaging away from children and dispose of it appropriately.
- Keep detergents away from children.
- Keep children and pets away from the appliance when the door is open.
- If the appliance has a child safety device, it should be activated.
- Children shall not carry out cleaning and user maintenance of the appliance without supervision.

## 1.2 General Safety

- This appliance is for washing and drying domestic-type machine-washable and dryable laundry only.
- Do not use the dryer function if laundry has been soiled with industrial chemicals.

- This appliance is designed for single household domestic use in an indoor environment.
- This appliance may be used in offices, hotel guest rooms, bed & breakfast guest rooms, farm guest houses and other similar accommodation where such use does not exceed (average) domestic usage levels.
- Do not change the specification of this appliance.
- The appliance shall be installed as a freestanding product or below the kitchen worktop if space margins permit.
- Do not install the appliance behind a lockable door, a sliding door or a door with a hinge on the opposite side, that would prevent the appliance door from being fully open.
- Connect the mains plug to the mains socket only at the end of the installation process. Make sure that the mains plug is accessible after installation.
- The ventilation opening in the base must not be covered by a carpet, mat, or any floor covering.
- **WARNING:** The appliance must not be supplied through an external switching device, such as a timer, or connected to a circuit that is regularly switched on and off by a utility.
- Ensure good air ventilation in the room where the appliance is installed to avoid the backflow of unwanted gases into the room from appliances burning gas or other fuels, including open fires.
- Exhaust air must not be discharged into a flue which is used for exhausting fumes from any appliances burning gas or other fuels.
- The operating water pressure at the water entry point from the outlet connection must be between 0.5 bar (0.05 MPa) and 10 bar (1.0 MPa).
- The appliance maximum load is 10.0 kg. Do not exceed the maximum load of each programme (refer to the "Programmes" chapter).
- The appliance must be connected to the water mains using the new supplied hose sets, or other new hose sets supplied by the Authorised Service Centre.

- Old hose sets must not be reused.
- If the mains power supply cable is damaged, it must be replaced by the manufacturer, its Authorised Service Centre or similarly qualified persons to avoid an electrical hazard.
- Wipe away lint or packaging debris that has accumulated around the appliance.
- Do not run the appliance without filters. Clean the lint filter before or after each use.
- Items that have been soiled with substances such as vegetable or mineral oil, acetone, alcohol, petrol, kerosene, spot removers, turpentine, waxes and wax removers should be washed separately with an extra amount of detergent before being dried in the washer dryer.
- Do not use the appliance if items have been soiled with industrial chemicals.
- Do not dry unwashed items in the wash dryer.
- Items such as foam rubber (latex foam), shower caps, waterproof textiles, and rubber backed articles and clothes, or pillows fitted with foam rubber pads should not be dried in the washer dryer.
- Fabric softeners, or similar products, should only be used as specified by the product manufacturer's instructions.
- Remove all objects from items that could be a source of fire ignition such as lighters or matches.
- **WARNING:** Never stop the washer dryer before the end of the drying cycle unless all items are quickly removed and separated so that residual heat can dissipate.
- The final part of the washer dryer cycle takes place without heat (cool down cycle) to ensure that items reach a temperature that will not cause damage to them.
- Do not use high pressure water sprays and/or steam to clean the appliance.
- Clean the appliance with a moist cloth. Use only neutral detergents. Do not use abrasive products, abrasive cleaning pads, solvents or metal objects.

- Before any maintenance operation, deactivate the appliance and disconnect the mains plug from the socket.

## 2. SAFETY INSTRUCTIONS

### 2.1 Installation



The installation must comply with relevant national regulations.

- Follow the installation instructions supplied with the appliance.
- Do not install or use the appliance where the temperature can be less than 5°C or higher than 35 °C.
- Always keep the appliance vertical when it is being moved.
- To make sure the compressor works properly, wait 6 hours after the installation before using the appliance.
- Make sure that there is air circulation between the appliance and the floor.
- Remove all the packaging and the transit bolts.
- The floor area on which the appliance is to be installed must be flat, stable, heat resistant and clean.
- Keep the transit bolts in a safe place. If the appliance is to be moved in the future they must be reattached to lock the drum to prevent an internal damage.
- Always take care when moving the appliance as it is heavy. Always use safety gloves and enclosed footwear.
- Do not install or use a damaged appliance.
- Do not install the appliance where the appliance door cannot be fully opened.
- Adjust the feet to have the necessary space between the appliance and the flooring.
- When the appliance is in its permanent position, check if it is levelled correctly with the aid of a spirit level. If it is not, adjust the feet accordingly.

### 2.2 Electrical Connection

#### **WARNING!**

Risk of fire and electric shock.

- **WARNING:** This appliance is designed to be installed / connected to a grounding connection in the building.
- Always use a correctly installed shockproof socket.
- Do not use multi-plug adapters and extension cables.
- Do not pull the mains cable to disconnect the appliance. Always pull the mains plug.
- Do not touch the mains cable or the mains plug with wet hands.

### 2.3 Water Connection

- The inlet water shall not exceed 25 °C.
- Do not cause damage to the water hoses.
- Before connection to new pipes, pipes not used for a long time, where repair work has been carried out or new devices fitted (water meters, etc.), let the water flow until it is clean and clear.
- Ensure that there are no visible water leaks during and after the first use of the appliance.
- Do not use an extension hose if the inlet hose is too short. Contact the Authorised Service Centre for the replacement of the inlet hose.
- When unpacking the appliance, It is possible to see water flowing from the drain hose. This is due to the testing of the appliance with the use of water in the factory.
- You can extend the drain hose to maximum 400 cm. Contact the Authorised Service Centre for the other drain hose and the extension.
- Make sure that there is access to the tap after the installation.

## 2.4 Use

### **WARNING!**

Risk of injury, electric shock, fire, burns or damage to the appliance.

- Do not put flammable products or items that are wet with flammable products in, near or on the appliance.
- Do not touch the glass door while a programme operates. The glass can get hot.
- Do not dry damaged (torn, frayed) items that contain padding or fillings.
- If laundry has been washed with a stain remover, carry out an additional rinse cycle before starting a drying cycle.
- Make sure that all metal objects are removed from the laundry.
- Dry only fabrics that are suitable to dry in the appliance. Follow the cleaning instruction on the item label.
- Do not sit or stand on the open door of the appliance.
- Do not dry dripping wet clothes in the appliance.
- Do not let hot items to touch the plastic parts of the appliance.
- Remove a detergent ball (if used) before starting a drying programme.
- Do not use a detergent ball if setting a non-stop programme.

## 2.5 Compressor

### **WARNING!**

Risk of damage to the appliance.

- The compressor and its system in the washer-dryer is filled with the special agent which is free from fluoro-chlorohydrocarbons. This system must stay tight. The damage of the system can cause a leakage.

## 2.6 Service

- To repair the appliance contact the Authorised Service Centre. Use original spare parts only.
- Please note that self-repair or non-professional repair can have safety

consequences and might void the guarantee.

- The following spare parts are available for at least 10 years after the model has been discontinued: motor and motor brushes, transmission between motor and drum, pumps, shock absorbers and springs, washing drum, drum spider and related ball bearings, heaters and heating elements, including heat pumps, piping and related equipment including hoses, valves, filters and aquastops, printed circuit boards, electronic displays, pressure switches, thermostats and sensors, software and firmware including reset software, door, door hinge and seals, other seals, door locking assembly, plastic peripherals such as detergent dispensers. The duration may be longer in your country. For further information, please visit our website.
- Please note that some of these spare parts are only available to professional repairers, and that not all spare parts are relevant for all models.
- Concerning the lamp(s) inside this product and spare part lamps sold separately: These lamps are intended to withstand extreme physical conditions in household appliances, such as temperature, vibration, humidity, or are intended to signal information about the operational status of the appliance. They are not intended to be used in other applications and are not suitable for household room illumination.

## 2.7 Disposal

- Disconnect the appliance from the mains electrical and water supplies.
- Cut off the mains electrical cable close to the appliance and dispose of it.
- Remove the door catch to prevent children or pets from becoming trapped in the drum.
- Dispose of the appliance in accordance with local requirements for the disposal of Waste Electrical and Electronic Equipment (WEEE).

## 3. PRODUCT DESCRIPTION

### 3.1 Appliance overview

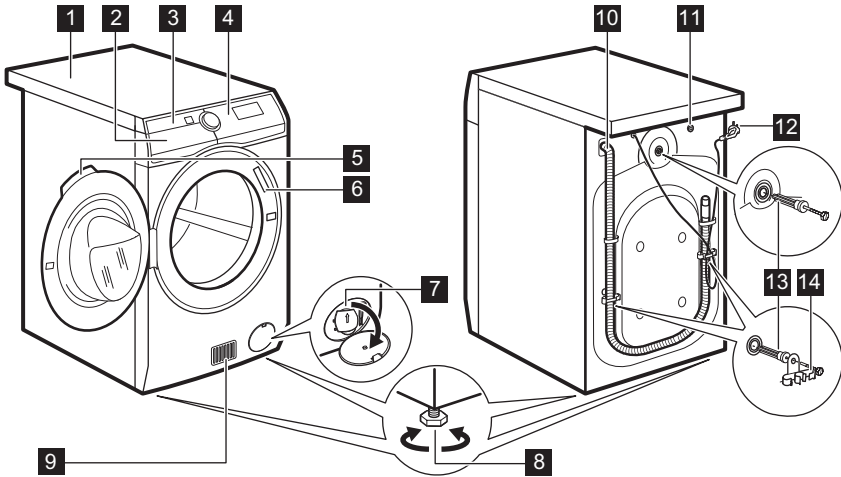

- 1** Worktop
- 2** Detergent dispenser
- 3** Air filter(s)
- 4** Control panel
- 5** Door handle
- 6** Rating plate
- 7** Drain pump filter
- 8** Feet for levelling the appliance

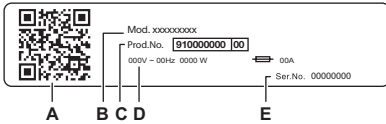

- 9** Airflow slots
- 10** Water drain hose
- 11** Water inlet valve
- 12** Mains cable
- 13** Transit bolts
- 14** Hose supports



#### The rating plate reports:

- A. QR code
- B. Model name
- C. Product number
- D. Electrical ratings
- E. Serial number

Scan the **QR code** with the camera to download our App from the app store on your smart device and follow the required steps. Register your product and get the most out of it.

-  Access your appliance details, documentation and articles on how to use the best features (User Manual also available at [aeg.com/manuals](http://aeg.com/manuals) )
-  Get usage advice, troubleshooting, service and repair information (also available at [aeg.com/support](http://aeg.com/support) )
-  Buy accessories, Consumable and Original Spare parts for you appliance (also available at [aeg.com/shop](http://aeg.com/shop) )

## 4. TECHNICAL DATA

Dimension	Width/ Height/ Total depth	59.7 cm /87.0 cm /66.0 cm
Electrical connection	Voltage	230 V
	Overall power	2100 W
	Fuse	10 A
	Frequency	50 Hz
Level of protection against ingress of solid particles and moisture ensured by the protective cover, except where the low voltage equipment has no protection against moisture		IPX4
Water supply <sup>1)</sup>		Cold water
Water supply pressure	Minimum	0.5 bar (0.05 MPa)
	Maximum	10 bar (1.0 MPa)
Ambient temperature	Minimum	5 °C
	Maximum	35 °C
Maximum wash load	Cotton	10.0 kg
	Synthetics	4.0 kg
	Wool	1.5 kg
Maximum dry load	Cotton	6 kg
	Synthetics	4 kg
	Wool	1 kg

This product contains HFC - R134a/GWP1430 0.14 kg fluorinated gas hermetically sealed.

<sup>1)</sup> Connect the water inlet hose to a water tap with a 3/4" thread.

## 5. INSTALLATION

### **WARNING!**

Refer to Safety chapters.

### 5.1 Unpacking

### **WARNING!**

Remove all the packaging and the transit bolts before installing the appliance.

### **WARNING!**

As you will put down the appliance on the rear side, **wait about 6 hours before you use it.** This time is necessary to enable the compressor to work properly.

### **WARNING!**

Use the gloves.

1. Remove the external film. If necessary, use a cutter.

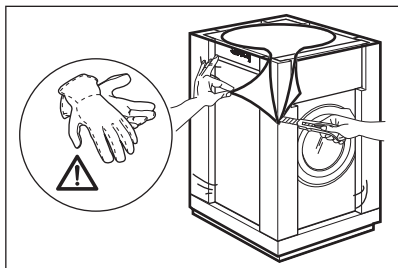

2. Remove the cardboard top and the other packaging materials.

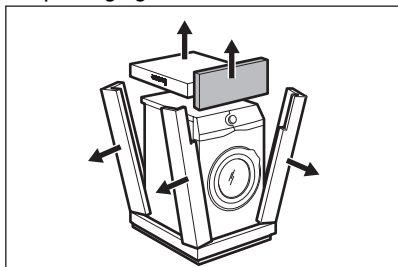

3. Remove the internal film.

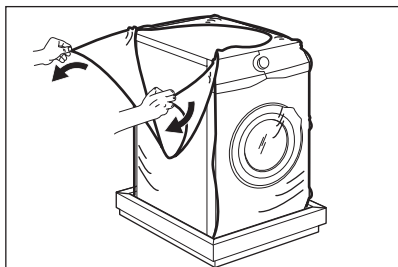

4. Open the door, remove the piece from the door seal and all the items from the drum.

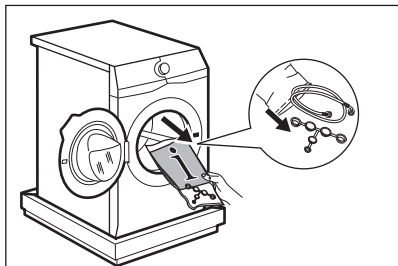

5. Carefully put the appliance down on its rear side.  
6. Put the front packaging element on the floor under the appliance.



Make sure not to damage the hoses.

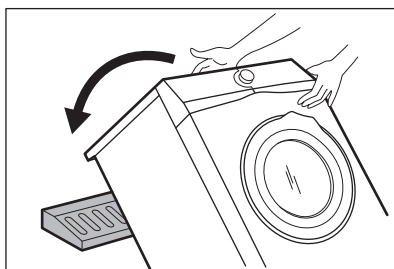

7. Remove the protection from the bottom.

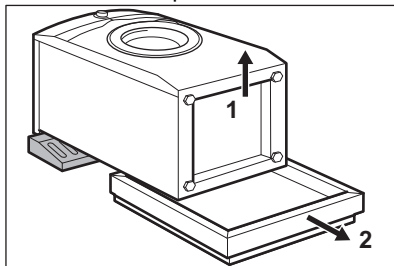

8. Pull up the appliance in vertical position.

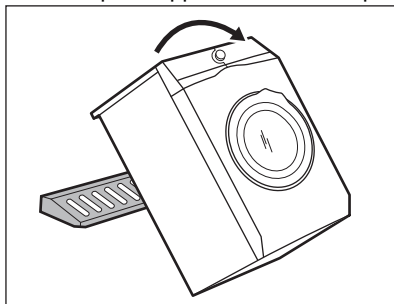

9. Remove the power supply cable and the drain hose from the hose holders.



It is possible to see water flowing from the drain hose. This is due to the testing with water of the appliance in factory.

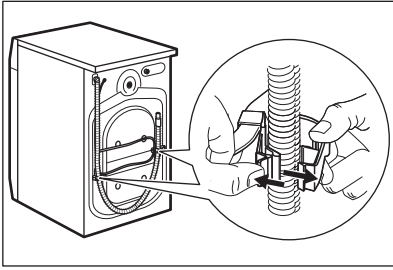

10. Remove the three bolts by using the spanner supplied with the appliance.

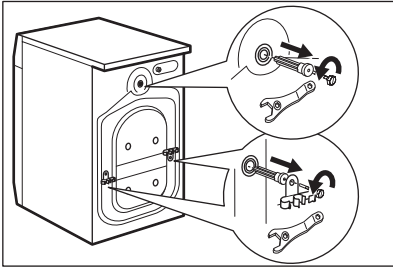

## 5.2 Installation under a counter

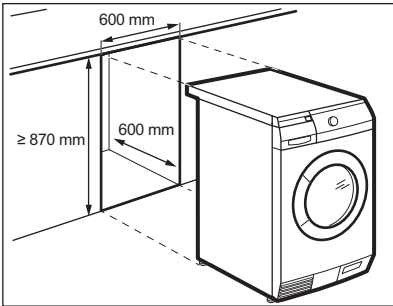

## 5.3 Positioning and levelling

1. Install the appliance on a flat hard floor.



Make sure that carpets do not stop the air circulation below the appliance. Make sure that the appliance does not touch the wall or other units.

11. Pull out the plastic spacers.  
12. Put the plastic caps, that you find in the user manual bag, in the holes.

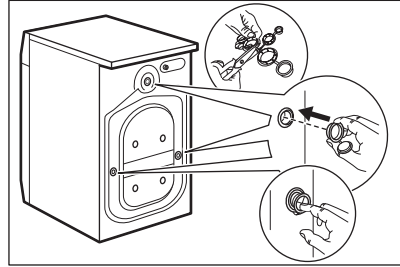

We recommend that you keep the packaging and the transit bolts for any movement of the appliance.

The appliance can be installed as freestanding or below the kitchen counter with correct space (see picture).

### ⚠ CAUTION!

Do not install the appliance inside a sealed hollow! Make sure that there is air circulation through the bottom of the furniture.

### ⚠ CAUTION!

To assure free air circulation under the appliance, do not attach the sound barriers (if available).

2. Loosen or tighten the feet to adjust the level.

### ⚠ WARNING!

Do not put cardboard, wood or equivalent materials below the appliance feet to adjust the level.

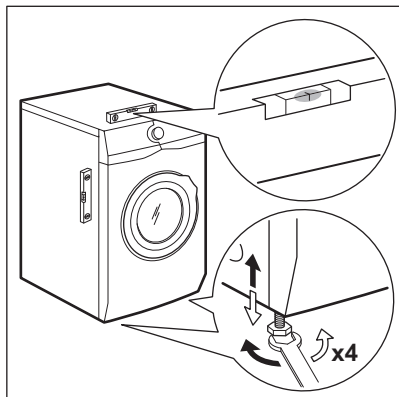

The appliance must be level and stable.



A correct adjustment of the appliance level prevents the vibration, noise and the movement of the appliance when in operation.



When the appliance is installed on a plinth, use the accessory described in chapter 'Accessories'. Read carefully the instructions supplied with the appliance and with the accessory.

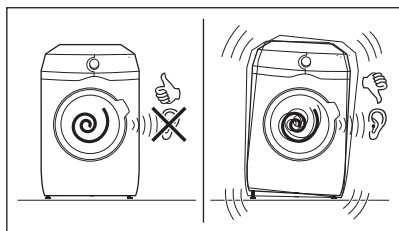

## 5.4 The inlet hose

1. Connect the water inlet hose to the back of the appliance if needed. Usually, it is

already installed at the factory.

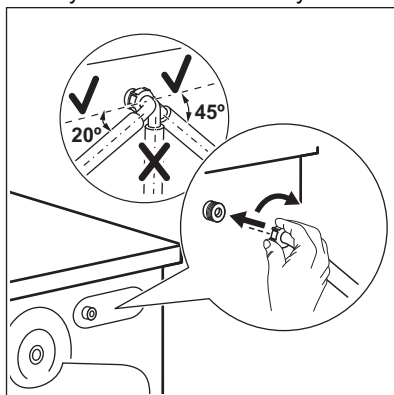

2. Position it toward left or right depending on the position of the tap. Make sure that the inlet hose is not in vertical position.
3. If necessary, loose the ring nut to set it in the correct position
4. Connect the water inlet hose to the cold water tap with 3/4" thread.

Some model can contain inlet hose with water stop device. It prevents any leaks in the hose because of its natural ageing. The sector in the window shows this fault A. If this occurs, close the water tap and contact the authorized service center for information to replace the hose.

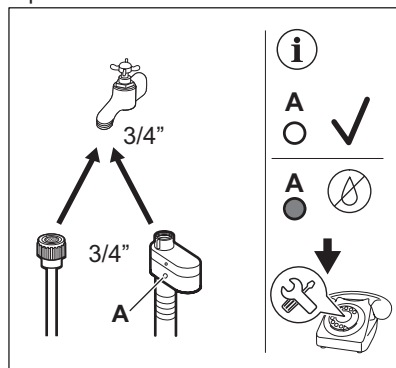

### **⚠ WARNING!**

The inlet water shall not exceed 25 °C.

**⚠ CAUTION!**

Make sure that there are no leaks from the couplings.



Do not use an extension hose if the inlet hose is too short. Contact the service centre for information on inlet hose replacement.

**5.5 Water-stop device**

The inlet hose has a water stop device. This device prevents water leaks in the hose because of its natural ageing.

The red sector in the window «A» shows this fault.

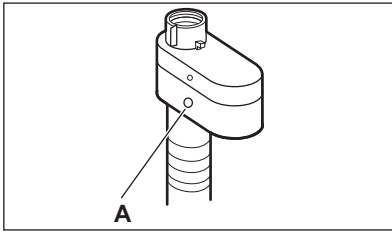

If this occurs, close the water tap and contact the authorized service centre to replace the hose.

**5.6 Water drainage**

The drain hose should be positioned at a height of not less than 60 cm and not more than 100 cm from the floor.



You can extend the drain hose to maximum 400 cm. Contact the authorized service centre to buy the other drain hose and the extension.

It is possible to connect the drain hose in different ways:

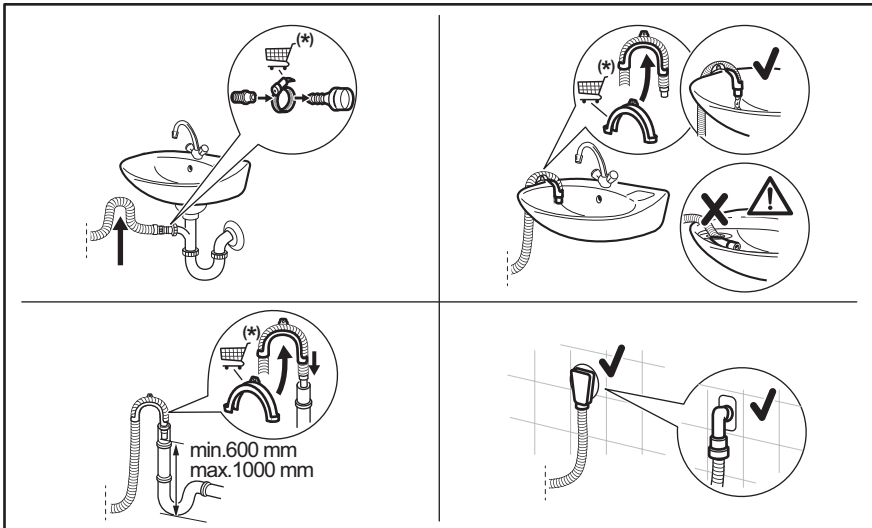

(\*) Subject to change without notice.

- Connect the drain hose to the spigot and tighten it with a clamp.
- Position the hose directly to a built-in drain pipe in the room wall and tighten it with a clamp.
- Without the plastic hose guide, to a sink spigot - put the drain hose in the spigot and tighten it with a clamp.
- To a stand pipe with vent hole - insert the drain hose directly into a drain pipe or stand pipe.
- The drain hose can be bent into U shape and put around the plastic guide. On the edge of a sink - fasten the guide to the water tap or to the wall.



Make sure that the drain hose makes a loop to prevent particles going into the appliance from the sink.



Make sure that the plastic guide cannot move when the appliance drains and the drain hose end is not immersed in the water. There may be a return of dirty water into the appliance.  
Buy accessories from authorised supplier.



The end of the drain hose must always be ventilated, i.e. the inner diameter of the drain pipe (min. 38 mm - min. 1.5") must be larger than the external diameter of the drain hose.

## 5.7 Electrical connection

At the end of installation you can connect the mains plug to the mains socket.

The rating plate and the 'Technical Data' chapter indicate the necessary electrical ratings. Make sure that they are compatible with the mains power supply.

Check that your domestic electrical installation can take the maximum load required, also taking into account any other appliances may also be in use.

### Connect the appliance to an earthed socket.

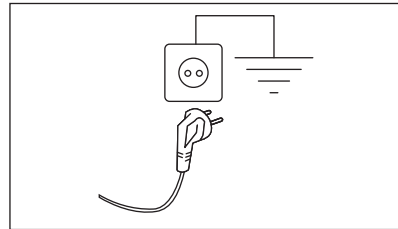

The power supply cable must be easily accessible after installing the appliance.

For any electrical work required to install this appliance, contact our Authorised Service Centre.

The manufacturer does not accept any responsibility for damage or injury through failure to comply with the above safety precaution.

## 6. CONTROL PANEL



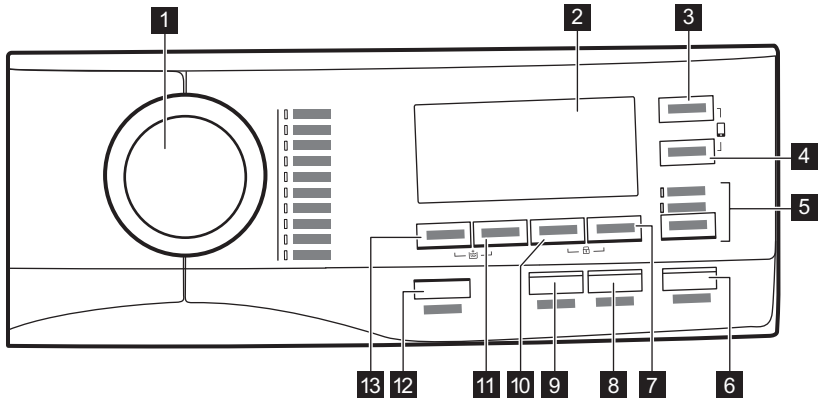





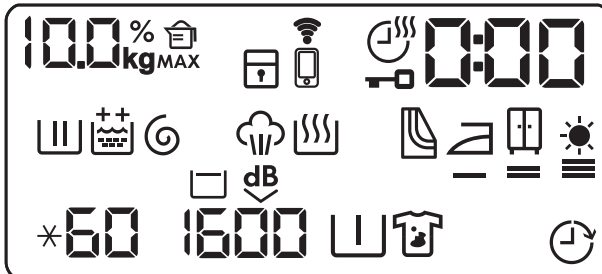





### 6.1 Control panel description















- |  |  |
|--|--|
| <b>1</b> Programme dial  | <b>7</b> Delay Start touch button (Inicio diferido)              |
| <b>2</b> Display   | <b>8</b> Time Saving touch button (Rápido)                       |
| <b>3</b> Drying time touch button (Tiempo/Tempo sec.)  | <b>9</b> Anti-crease touch button (Anti-arrugas/ rugas)          |
| <b>4</b> Drying level touch button (Seca. Automático.)   | <b>10</b> Anti-stain and prewash touch button (Manchas/Pre-Lav.) |
| <b>5</b> Washing and drying mode touch button (MODO) <ul style="list-style-type: none"><li>• Lavar</li><li>• Secar</li></ul> | <b>11</b> Spin reduction touch button (Centrif.)                 |
| <b>6</b> Start and pause touch button (Inicio/ Pausa)  | <b>12</b> On/Off push button (On/Off)                            |
|  | <b>13</b> Temperature touch button (Temp. °C)                    |

### 6.2 Display



	Laundry weight indicator.
<b>MAX</b>	Maximum laundry indicator.
	Detergent quantity indicator.
	Child safety lock indicator.
	Wi-Fi connection indicator.
	Remote connection indicator.
	Drying time indicator.
	Door locked indicator.
	The digital indicator can show: <ul style="list-style-type: none"> <li>• Programme duration.</li> <li>• Delay time.</li> <li>• Cycle end.</li> <li>• Warning code.</li> <li>• When working with the APP.</li> </ul>
	Washing phase indicator.
	Rinsing phase indicator.
	The permanent Extra Rinse option: <ul style="list-style-type: none"> <li>•  - one additional rinse.</li> <li>•  - two additional rinses.</li> </ul>
	Spin and drain phase indicator.

	Steam phase indicator.
	Drying phase indicator.
	Indicator for the cleaning of air filters.
	Iron drying indicator.
	Cupboard drying indicator.
	Extra drying indicator.
	Temperature indicator.
	Spin speed indicator.
	Rinse hold indicator.
	Extra silent indicator.
	Pre-wash indicator.
	Stain indicator.
	Delay start indicator.

## 7. DIAL AND BUTTONS

### 7.1 On/Off

Pressing this button for a few seconds allows to activate or deactivate the appliance. Two different tunes sound while switching the appliance on or off.

As the Stand-by function automatically deactivates the appliance to decrease the energy consumption in a few cases, you may need to activate the appliance again.



**The default selected programme, at machine switch on, is always the Eco 40-60 programme, also after wake up from standby.**

For more details, refer to Stand-by paragraph in Daily Use chapter.

## 7.2 Introduction



The options/functions are not selectable with all washing programmes. Check the compatibility between options/functions and washing programmes in the "Programme Chart". An option/function can exclude another one, in this case the appliance doesn't allow you to set the incompatible options/functions together. Make sure the screen and touch buttons are always clean and dry.

## 7.3 Temp.°C

When you select a washing programme, the appliance automatically proposes a default temperature.

Touch this button repeatedly until the desired temperature value appears on the display.

When the display shows the indicators ✱ and — —, the appliance does not heat the water.

## 7.4 Centrif.

When you set a programme, the appliance automatically selects the default spin speed.

Touch this button repeatedly to:

- **Change the spin speed.**



The display shows only the spin speeds available for the set programme.

- **Activate the Rinse Hold option .**

The water of the last rinse is not drained out to prevent the fabrics from creasing. The washing programme ends with water in the drum and the final spin phase is not performed.

The display shows the indicator . The drum turns regularly to reduce creasing.

The door stays locked. The drum turns regularly to reduce creasing. You must drain the water to unlock the door.

Touch Inicio/Pausa button: the appliance performs the spinning phase and drains the water.

- **Activate the Extra silent option.** All spinning phases (intermediate spin and final spin) are suppressed and the programme ends with water in the drum. This helps to reduce creasing.

As the programme is very quiet, it is suitable for use at night time when cheaper electricity tariffs are available. In some programmes the rinses are performed with more water.

The display shows the indicator  dB.

The door stays locked. The drum turns regularly to reduce creasing. You must drain the water to unlock the door.

Touch the Inicio/Pausa button: the appliance performs only the draining phase.



The appliance empties the water out automatically after approximately 18 hours.

## 7.5 Manchas/Pre-Lav.

Press this button repeatedly to activate one of the two options.

The relevant indicator goes on in the display.

- **Manchas** 

Select this option to add an anti-stain phase to a programme in order to treat heavily soiled or stained laundry with stain remover.

Pour the stain remover into compartment . The stain remover will be added in the appropriate phase of the washing programme.



This option can increase the programme duration.



This option is not available with a temperature lower than 40 °C.

- **Pré-lavado** 

Use this option to add a prewash phase at 30 °C before the washing phase.

This option is recommended for heavily soiled laundry, especially if containing sand, dust, mud and other solid particles.



This option can increase the programme duration.



These two options cannot be set together.

## 7.6 Inicio diferido

With this option you can delay the start of a programme in a more convenient time.

Tap on the button repeatedly to set the required delay. The time increases by steps of 30 minutes up to 90' and from 2 hours up to 20 h.

After starting the cycle by the means of the Inicio/Pausa button, the display shows the selected delay time and the appliance begins the countdown.

## 7.7 Rápido

With this option you can decrease the programme duration.

- If your laundry is normally or lightly soiled, it may be advisable to shorten the washing programme. Touch this button **once** to decrease the duration.
- In case of smaller load, touch this button **twice** to set an extra quick programme.

On the display the programme duration is adjusted accordingly.

When this button is set, the led above the button is on.



This option can also be used to shorten the steam programme duration.

## 7.8 Anti-arrugas/rugas

This option adds a short anti-crease phase at the end of the programme.

This phase reduces fabric creasing and facilitates the fabric ironing.

When this option is set, the led above the button is on and then blinks during anti-crease phase.



This option can increase the programme duration.

By touching any button the anti-crease movements stop and the door unlocks.

To interrupt the anti-crease phase, you can also:

- Press the On/Off button for a few seconds to activate or deactivate the appliance.
- Turning the programme dial in another position.

## 7.9 Tiempo/Tempo sec.

In the programme where it is selectable, touch this button to set the time that suits the fabrics you have to dry (refer to "Timed drying" table). The display shows the set value.

Each time you touch this button the time value increases by 5 minutes.









You cannot set all time values for different types of fabrics.

## 7.10 Seca. Automátic.

Touch this button to set one of 3 automatic dryness levels proposed by the appliance.

On the display the relevant dryness indicator goes on:

-  =  **Iron dry**: laundry to be ironed.
-  =  **Cupboard dry**: laundry to be put in store.
-  =  **Extra dry**: laundry to be fully dried.



You can not set all automatic levels for each type of fabrics.

- **Washing and drying** : Lavar and Secar indicators are on.
- **Only drying** : Secar indicator is on.

## 7.11 MODO

Thanks to this button, a cycle can perform:

- **Only washing** : Lavar indicator is on.

## 7.12 Inicio/Pausa

Touch the Inicio/Pausa button to start, pause the appliance or interrupt a running programme.







# 8. PROGRAMMES

## 8.1 Programme Chart



Additional programmes and settings are available downloading the APP.

Programme Default temperature Temperature range	Reference spin speed Spin speed range	Maxi- mum load	Programme description
Eco 40-60 (Wash only mode) 1) 2)	1600 rpm 1600 rpm - 400 rpm	10.0 kg	Low energy cycle for cottons. Decreases temperature and extends time to reach good washing results.
Eco 40-60 + Cupboard dry level (Wash & Dry mode) 1) 3)	1600 rpm 1600 rpm - 1000 rpm	6 kg	
Eco 40-60 + Cupboard dry level (Dry only mode)	-	6 kg	Low energy cycle for cottons.
Algod. 40 °C 95 °C - Cold	1600 rpm 1600 rpm - 400 rpm	10.0 kg	White and coloured cotton fabrics. Ideal for normal and heavy soil.
Sintéticos 30 °C 60 °C - Cold	1200 rpm 1200 rpm - 400 rpm	4.0 kg	Synthetic items or mixed fabric items. Normal soil.

Programme Default temperature Temperature range	Reference spin speed Spin speed range	Maxi- mum load	Programme description
NonStop 3h/3kg 30 °C 40 °C - 30 °C	1200 rpm	3.0 kg	Mixed cotton and synthetic fabrics. Complete programme to wash and dry laundry loads up to 3 kg in one go. It only lasts 3 hours. Also, the indicator  appears on the display.
Delicados 30 °C 40 °C - Cold	1200 rpm 1200 rpm - 400 rpm	2.0 kg	Delicate fabrics such as acrylics, viscose and mixed fabrics requiring gentler washing. Normal soil.
 Lana/A mano 40 °C 40 °C - Cold	1200 rpm 1200 rpm - 400 rpm	1.5 kg	Machine washable wool, hand washable wool and other fabrics with «hand washing» care symbol <sup>4</sup> .
 Outdoor 30 °C 40 °C - Cold	1200 rpm 1200 rpm - 400 rpm	2.0 kg	<div style="border: 1px solid black; padding: 5px; margin-bottom: 10px;"> Do not use fabric softener and make sure that there is no softener residue in the detergent dispenser.</div> Outdoor clothing, technical, sport fabrics, water-proof and breathable jackets, shell jackets with a removable fleece or inner insulation. <div style="border: 1px solid black; padding: 5px;"> By performing a combined wash and dry programme, the drying phase also acts as water repellent restorer. Make sure that the garment care label permits tumble drying.</div>
 Vapor		1.0 kg	Cotton, synthetic and mixed items. Special steam cycle without washing that can be used to prepare your dried laundry for ironing or refreshing garments worn once. This programme reduces creases, odours and relaxes the fibres. Do not use any detergent. When the programme is completed, quickly remove the laundry from the drum <sup>5</sup> . If necessary, remove stains by washing or using localized stain removal. Steam programmes do not perform any hygienic cycle. Do not set a Steam programme with these types of items: <ul style="list-style-type: none"> <li>• Items that are not suitable for tumble drying.</li> <li>• Items with label "Dry clean only".</li> </ul>

Programme Default temperature Temperature range	Reference spin speed Spin speed range	Maxi- mum load	Programme description
Aclarado/Enxag.	1600 rpm 1600 rpm - 400 rpm	10.0 kg	All fabrics, except woollens and very delicate fabrics. Programme for rinsing and spinning the laundry. The default spin speed is the one used for cotton programmes. Reduce the spin speed accordingly to the type of laundry. If necessary, set the Aclarado/Enxag. Extra option to add rinses. With a low spin speed the appliance performs delicate rinses and a short spin.
Centrif./Drenar	1600 rpm 1600 rpm - - - -	10.0 kg	To spin the laundry and to drain the water in the drum. All fabrics, except woollens and delicate fabrics.

- 1) The temperature of this programme is not visible on the display and it is automatically set.
- 2) **According to Commission Regulation EU 2019/2023.** This programme at default temperature and spin speed, in washing only mode, with rated capacity 10.0 kg is able to clean normally soiled cotton laundry declared to be washable at 40 °C or 60 °C, together in the same cycle.



For the reached temperature in the laundry, the programme duration and other data, please refer to 'Consumption Values' chapter.  
The most efficient programmes in terms of energy consumption are generally those that perform at lower temperatures and longer duration.

- 3) **According to Commission Regulation EU 2019/2023.** This programme at default temperature and spin speed, in washing and drying mode, with rated capacity 6 kg and with Cupboard dry level performs the wash and dry cycle able to clean normally soiled cotton laundry declared to be washable at 40 °C or 60 °C, together in the same cycle and, after drying phase, the laundry can be immediately stored in a cupboard.
- 4) During this cycle the drum rotates slowly to ensure a gentle wash. It can seem that the drum doesn't rotate or doesn't rotate properly, but this is normal for this programme.
- 5) If you set a Steam programme with dried laundry, at the end of the cycle the laundry can be humid. Line dry the items for about 10 minutes. This programme does not remove particularly intense odour.

## Programme options compatibility

Programme	Eco 40-60	Algod.	Sintéticos	NonStop 3h/3kg	Delicados	Lana/A mano	Outdoor	Vapor	Aclarado/Enxag.	Centrif./Drenar
<b>Options</b>										
Centrif.	■	■	■		■	■	■		■	■
Rinse Hold	■	■	■		■	■	■		■	
Extra Silent		■	■		■					
No Spin										■ <sup>1)</sup>

Programme	Eco 40-60	Algod.	Sintéticos	NonStop 3h/3kg	Delicados	Lana/A mano	Outdoor	Vapor	Aclarado/Enxag.	Centrif./Drenar
<b>Options</b>										
Aclarado/Enxag. Extra		■	■	■	■		■		■	
Pré-lavado <sup>2)</sup>		■	■							
Manchas <sup>3)</sup>		■	■							
Inicio diferido	■	■	■	■	■	■	■	■	■	■
Rápido <sup>4)</sup>		■	■		■			■		
Anti-arrugas/rugas		■	■		■		■		■	
Tiempo/Tempo sec.	■	■	■		■	■	■			
Seca. Automátic.	■ <sup>5)</sup>	■								

1) If you set No Spin option, the appliance only drains the water.

2) Pré-lavado and Manchas options cannot be selected together.

3) This option is not available with temperature lower than 40 °C.

4) If you set the shortest duration, we recommend that you decrease the load size. It is possible to fully load the appliance, however the washing results can be less satisfactory.

5) Iron Dry is not available with this programme.

### Suitable detergents for each programme

Programme	Universal powder <sup>1)</sup>	Liquid Universal	Liquid for coloureds	Delicates woollens	Special
Eco 40-60	▲	▲	▲	--	--
Algod.	▲	▲	▲	--	--
Sintéticos	▲	▲	▲	--	--
NonStop 3h/3kg	--	▲	▲	--	--
Delicados	--	--	--	▲	▲
Lana/A mano	--	--	--	▲	▲
Outdoor	--	--	--	▲	▲

1) At temperature higher than 60 °C the use of powder detergent is recommended.

## 8.2 Vapor programmes

The Vapor programmes can be used for reducing wrinkles and odours on garments (such as cottons, synthetics, mixed fabrics,

including delicates) that just need to be refreshed, in a short time, avoiding washing.

The fabric fibres are relaxed and afterwards ironing becomes effortless. When the cycle is

completed, quickly remove the laundry from the drum.

The cycle duration can be reduced till 15 minutes by means of the Rápido option.

**DO NOT** set this mode with the following type of items:

- Items that are not suitable for tumble drying.
- Items with label "Dry clean only".



Do not use any detergent!  
The Vapor programmes do not remove particularly intense odour and do not perform any hygienic cycle.  
After the steam treatment the laundry can be humid. Hang items out for a few minutes.

### The fragrance (AEG Steam Fragrance)

The AEGSteam Fragrance allows you to refresh even your delicate clothes, removing wrinkles and adding freshness with a gentle fragrance developed exclusively by **AEG**. By

refreshing your garments with steam, rather than running full wash cycles, you will keep your clothes looking and feeling new longer. You can even safely use the fragrance with Cashmere and Steam programmes - if they are available - for delicate fabrics like cashmere and wool. When treating smaller load reduce the fragrance dosage and the cycle duration: in only fifteen minutes, your clothes will regain that "just washed" feeling.

Read carefully the instructions supplied with the fragrance.



**DO NOT:**

- Tumble dry the garments treated with fragrance. Its benefit would evaporate.
- Use the fragrance with different purposes than those here described.
- Use the fragrance on new garments. New garments may contain residual finishing compounds which are not compatible with it.



The fragrance is available on **AEG** web shop or by authorised dealer.

### 8.3 Time Dry suggested settings

Dryness Level	Type of fabric	Load (kg)	Spin speed (rpm)	Suggested duration (mins)	
 <b>Extra Dry</b> For towelling materials	<b>Cottons and Linen</b> (bathrobes, bath towels, etc)	6	1600	280 - 300	
		4	1600	170 - 190	
		2	1600	120 - 130	
		<b>Denim</b> (jeans, resistant garments such as denim work-wear)	4	1200	230 - 250
			2	1200	140 - 160
 <b>Cupboard Dry</b> For items to be stored	<b>Cottons and Linen</b> (bathrobes, bath towels, etc)	6	1600	270 - 290	
		4	1600	160 - 180	
		2	1600	110 - 120	
		<b>Synthetics and mixed fabrics</b> (jumpers, blouses, underwear, household and bed linen)	4	1200	170 - 190
			2	1200	100 - 120

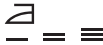
Dryness Level	Type of fabric	Load (kg)	Spin speed (rpm)	Suggested duration (mins)
	<b>Delicates</b> (acrylics, viscose and delicate mixed fabrics)	2	1200	140 - 160
		1	1200	70 - 90
	<b>Wool</b> (woollen jumpers)	1	1200	90 - 110
	<b>Outdoor sporting garments</b> (outdoor clothing, technical, sport fabrics, water-proof and breathable jackets, shell jackets)	2	1200	140 - 160
		1	1200	90 - 110
	<b>Denim</b> (denim garments, jeans)	4	1200	220 - 240
		2	1200	130 - 150
	<b>Seda</b> (silk garments and very delicate items)	0.5	1000	60 - 80
	<b>Down Jackets</b> (a single down jacket)	2	1200	140 - 160
		1	1200	90 - 110
	<b>Sports</b> (Mixed fabric sportswear)	4	1200	120 - 140
		2	1200	90 - 110
 <b>Iron Dry</b> Suitable for ironing	<b>Cottons and Linen</b> (sheets, tablecloths, shirts, etc)	6	1600	160 - 180
		4	1600	100 - 120
		2	1600	50 - 60

## 8.4 Woolmark Premium Wool Care - Blue



- The wool wash cycle of this machine has been tested and approved by The Woolmark Company for the washing of

wool garments labelled as “hand wash” provided that the products are washed according to the instructions on the garment label and those issued by the manufacturer of this washing machine. M1230.

- The wool drying cycle of this machine has been tested and approved by The Woolmark Company. The cycle is suitable to dry wool garments which are labelled “hand wash” provided that the garments are washed in a Woolmark endorsed hand washing cycle and dried according to the instructions issued by the manufacturer of this washing machine. M1399.

## 9. 📶 WI-FI - CONNECTIVITY SETUP

This chapter describes how to connect the smart appliance to the Wi-Fi network and to link it to mobile devices.

By this functionality you can receive notifications, control and monitor your appliance from your mobile devices.

The Wi-Fi functionality is off as factory default setting.

To connect the appliance to enjoy the full range of features and services you need:

- Wireless network at home with internet connection enabled.
- Mobile device connected to wireless network.

### Wi-Fi module parameters

<b>Frequency</b>	2.412 - 2.472 GHz for Europe-an market
<b>Protocol</b>	IEEE 802.11b/g/n
<b>Max Power</b>	<20 dBm
<b>Encryption</b>	WPA, WPA2, WPA3

### 9.1 QR code on rating plate

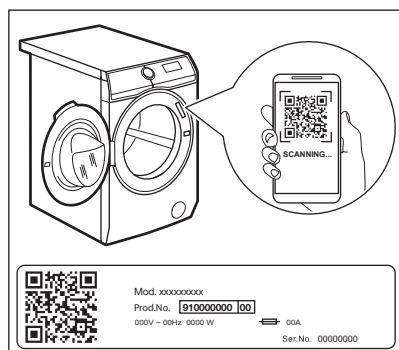

#### QR code can be used in two ways:

- Scan the QR code with the built-in camera app to download our app from the App store on your smart device and follow the required steps.
- Pairing your smart device with appliance to simplify the process. Scan the QR code with QR code scanner built-in our app.

### 9.2 Installing and configuring the App



The App allows you to control your laundry through a mobile device. It contains a large number of programmes, useful features and product information tailored perfectly to the appliance. It's personalized laundry care - all from your mobile device.

When connecting the appliance to the application, stand near it with your mobile device.

Make sure that your mobile device is connected to the wireless network.

1. Go to the App Store on your smart device or scan QR code (*see 'QR code on rating plate' paragraph*).
2. Download and install our app.
3. Start the application. Select the country and language and login with Your email and password. If you do not have an account, create a new one following the instructions in the App.
4. Follow the instructions on the App for the appliance registration and configuration.

### 9.3 Configuring the appliance wireless connection

1. Press the On/Off button for a few seconds to activate the appliance. Wait about 10 seconds before proceeding with wireless configuration.
2. Select a programme by turning the programme dial.
3. Press and hold the Auto Dry and the Lavar + Secar buttons simultaneously for a few seconds until a 'click' sounds.

Release the buttons. **On** appears on the display for 5 seconds and the indicator 📶 starts blinking.

The wireless module begins starting up.

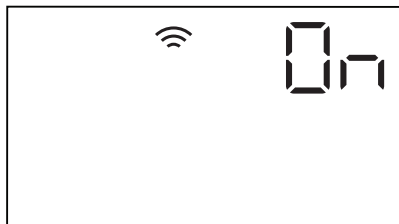

Make sure that you APP is ready for connection.

4. After about 10 seconds, **AP (Access Point)** appears on the display.



The access point will be open for about 5 minutes.

5. Configure the App on your smart device and follow the instructions to connect the appliance to your Wi-Fi network.
6. If the connectivity is configured, when the programme information screen returns, the indicator  is on the display.

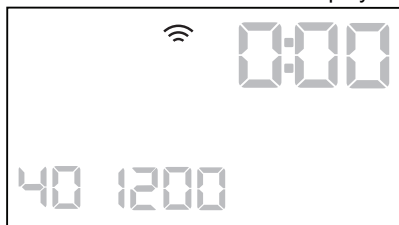

Every time you switch the appliance on, the appliance takes about 10 seconds to connect to the network automatically. When the indicator  stops blinking the connection is ready. If you want to interrupt the provisioning operation, you can switch on/switch off the appliance.

**To switch the wireless connection off, after the connectivity is configured**, press and hold the Auto Dry and the Lavar + Secar buttons simultaneously for a few seconds until the first acoustic signal. Release the buttons. **OFF** appears on the display for 5 seconds.



If you switch the appliance off and on again, the wireless connection is automatically off.

**To remove the wireless credentials**, press and hold the Auto Dry and the Lavar + Secar buttons simultaneously for a few seconds until the second acoustic signal sounds.

Symbol  appears on the display for a few seconds.

## 9.4 Remote Start

The Remote Start enables you to start a cycle in remote control.



The Remote Control activates automatically when you press the Inicio/ Pausa button to start the programme, but it is also possible to start a washing programme remotely. This function is deactivated when door is open.

When the App is installed and the wireless connection is complete, **you can activate the Remote Start**:

Press and hold the Tiempo/Tempo sec. and the Auto Dry buttons simultaneously for a few seconds. The indicator  appears on the display and the door is locked. Now it is possible to start the programme remotely.

**To remove the Remote Start**, press and hold the Tiempo/Tempo sec. and the Auto Dry buttons simultaneously for a few seconds until the indicator  disappears on the display.

## 9.5 Over-the-air update

The App may propose an update for your appliance.

If a programme is running, the App notifies that the update will start at the end of the programme.

During the update, the appliance shows  in the display.

Do not switch off or unplug the appliance during update.



The appliance will be usable again at the end of the update, without any notification about successful update.

If an error occurs, the appliance shows  in the display: just press any buttons or turn the knob to return to normal use.

## 10. BEFORE FIRST USE

 During installation or before first use you may observe some water in the appliance. This is a residual water left in the appliance after a full functional test in the factory to ensure the appliance is delivered to customers in perfect working order and is no cause for concern.

1. Make sure that all transit bolts have been removed from the appliance.
2. Make sure that the electrical power is available and the water tap is open.

3. Pour 2 litres of water into the detergent compartment marked by . This action activates the drain system.
4. Pour a small quantity of detergent into the compartment marked by .
5. Set and start a programme for cotton at the highest temperature without any laundry in the drum. This removes all possible dirt from the drum and the tub.

## 11. SETTINGS

### 11.1 Setting

FUNCTIONS	KEY COMBINATION	DESCRIPTION
Child lock	Manchas/Pre-Lav.-Inicio diferido	With this option you can prevent that the children play with the control panel. Touch key combinations until the indicator  comes on/goes off on the display.
Acoustic signals	Rápido-Inicio diferido	With this option you can activate or deactivate the acoustic signals. Touch key combinations simultaneously for about 6 seconds. If you deactivate the acoustic signals, they continue operate when the appliance has a malfunction.
Aclarado/Enxag. Extra	Temp.°C -Centrif.	With this option you can permanently have one or two extra rinses when you set a new programme. Touch key combinations for about 2 seconds: <ol style="list-style-type: none"> <li>1. once to add one extra rinse.</li> <li>2. twice to add two extra rinses.</li> <li>3. three times to remove extra rinses</li> </ol>

## 12. DAILY USE

### **⚠ WARNING!**

Refer to Safety chapters.

### 12.1 Filling the detergent and additives

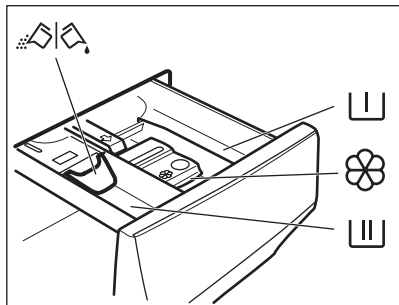

**I** Compartment for prewash phase, soak programme or stain remover.

**II** Compartment for washing phase.

**⊗** Compartment for liquid additives.

**MAX** Maximum level for quantity of liquid additives.

**⊠** Flap for powder or liquid detergent.

### **i**

Always follow the instructions that you find on the packaging of the detergent products, but we recommend that you do not exceed the maximum indicated level (**MAX**). This quantity will however guarantee the best washing results.

### **i**

After a washing cycle, if necessary, remove any detergent residue from the detergent dispenser.

### 12.2 Check the position of the flap

1. Pull out the detergent dispenser until it stops.

2. Press the lever down to remove the dispenser.
3. To use powder detergent, turn the flap up.
4. To use liquid detergent, turn the flap down.

### **i**

#### With the flap in the position DOWN:

- Do not use gelatinous or thick liquid detergents.
- Do not put more liquid detergent than the limit shown on the flap.
- Do not set the prewash phase.
- Do not set the delay start function.

5. Measure out the detergent and the fabric conditioner.
6. Carefully close the detergent dispenser. Make sure that the flap does not cause a blockage when you close the drawer.

### 12.3 Using weight sensors

### **i**

For a correct use of the weight sensor, the drum must be empty when activating the appliance. Set the programme **BEFORE** you put the laundry in the drum.

#### Activating the appliance and setting a programme

1. Press button On/Off to activate the appliance. The programme dial is automatically set on default programme and only the Lavar indicator is on. The indicator of Inicio/Pausa button flashes.
2. Turn the programme knob to the necessary programme, the related indicator comes on. The display shows the maximum load, the default temperature, the maximum spin speed, the indicators of the phases making up the programme and the programme duration.
3. If it is necessary, touch the Temp.°C button and the Centrif. button to change the water temperature and the spin

speed. If needed touch the related buttons to add some options and/or to set a delayed start.

### Loading the laundry

1. Open the appliance door. The display shows  kg.
2. Put the laundry in the drum, one item at time. On the display the weight of the laundry is updated by steps of kg 0.5 and the programme duration is updated accordingly. The weight is indicative and changes with the type of the laundry.





If you put in the drum more laundry than the maximum load, the symbol **MAX** flashes for a few seconds and shows the maximum recommended load.



You can wash your laundry anyway, but the water and energy consumption increase.

To have the best consumption and washing performance remove the exceeding items.

The overload indication is shown only in programmes with a maximum load lower than the appliance maximum load.



3. Close the door. The display shows the percentage of detergent quantity needed  % . This data is indicative and refers to the detergent dosage recommended for a maximum load on the detergent package.



If you change the washing programme after closing the door, the display could show  %  to indicate a possible overload: open the door and remove a few garments.

### The ProSense System load detection

After touching the Inicio/Pausa/Inicio/Pausa button:

1. The detergent percentage indicator goes off, the indicator  flashes.
2. The ProSense starts the laundry load detection to calculate the real programme duration. The time dots  flash.

3. After about 15 minutes the display shows the new programme duration: the time dots  stop flashing. The appliance adjusts automatically the programme duration to the load. The programme duration could increase or decrease.



The ProSense detection is carried out with complete washing programmes only (no skipping phase selected).



The ProSense System is not available with some programmes, such as Lana/A mano, programme without wash phase and programmes with short cycles.

## 12.4 Additional information about daily use

### The ProSense System load detection

After touching the Inicio/Pausa button the ProSense starts the laundry load detection to achieve perfect washing results in the minimum possible time. After about 15 minutes the display shows the new programme duration that could increase or decrease.



The ProSense detection is carried out with complete washing programmes only and is not available with some programmes..

### Starting a programme

Touch the Inicio/Pausa button to start the programme. The related indicator stops flashing and stays on. The programme starts, the door is locked. The display shows the indicator .

### Starting a programme with delay start

1. Touch the Inicio diferido button repeatedly until the display shows the desired delay time.
2. Touch the Inicio/Pausa button. The appliance door locks and starts the countdown of the delay start. When the

countdown is completed, the programme starts automatically.

### Interrupting a programme and changing the options

1. When the programme is running, you can change only some options. Touch the Inicio/Pausa button.
2. Change the options. The given information in the display changes accordingly.
3. Touch the Inicio/Pausa button again. The washing programme continues.

### Cancelling a running programme

Press the On/Off button to cancel the programme and to deactivate the appliance. Press again to activate the appliance.

### Opening the door - adding garments

1. Touch the Inicio/Pausa button. The indicator goes off.
2. Open the appliance door. If necessary, add or remove the items.
3. Close the door and touch the Inicio/Pausa button. The programme or the delay start continues.

### Draining water out after end of cycle

If you have chosen a programme or an option that does not empty out the water of the last rinse, you must remember to drain it:

1. If necessary, touch the Centrif. button to decrease the spin speed proposed by the appliance.
2. Touch the Inicio/Pausa button.
3. When the programme is completed and the door locked indicator  goes off, you can open the door.
4. Press the On/Off button to deactivate the appliance.

### Stand-by function

The Stand-by function automatically deactivates the appliance to decrease the energy consumption.



If you set a programme or an option that ends with water in the drum, the Stand-by function **doesn't deactivate** the appliance to remind you to drain the water.

## 13. DAILY USE - WASHING&DRYING OR DRYING ONLY

### WARNING!

Refer to Safety chapters.



This appliance is an automatic washer dryer.

### 13.1 Washing&Drying or Drying only

#### Preparation to drying

1. Press the On/Off button to activate the appliance.



In case of a drying-only programme, the display does not show the laundry weight and the ProSense estimation is deactivated.

2. Load the laundry and turn the programme dial to the programme suitable for the items to dry.
3. Tap on the MODO button once to set a washing and drying programme; Tap it twice to exclude washing and perform drying only.



When drying a big amount of laundry, to have good drying performances, make sure that the laundry itself is not rolled up and that is uniformly distributed in the drum.

## Automatic Non-Stop programme

The appliance is equipped with the NonStop 3h/3kg programme, an automatic one-go programme where it is not necessary to set the Secar mode.

To run this programme:

1. Press the On/Off button for some seconds to activate the appliance.
2. Set the NonStop 3h/3kg programme by means of the programme dial.
3. Touch the Inicio/Pausa button to start the programme.

## Non-automatic wash&dry programmes

In some washing programmes, you can combine Lavar and Secar mode for running a complete wash&dry programme. Press the On/Off button for some seconds to activate the appliance. Turn the programme dial to the desired washing programme, set the desired options, if there are available and change spin or temperature if necessary. Touch the MODO button once to activate also the drying function. The Lavar and Secar indicators come on. Open the door and load the laundry. Touch the Inicio/Pausa button to start the programme.



When drying a large laundry load, make sure that the garments are not rolled up and that are uniformly distributed in the drum.



At the beginning of the drying cycle (3 - 5 minutes), a slightly higher noise can be heard. This is caused by the compressor and it is quite normal for compressor powered appliances such as refrigerators, freezers and so on.

## Washing and Drying - Automatic levels

1. Tap on the Seca. Automático. button repeatedly until the display shows the required dryness level:



a. — = ≡ **Iron dry:** for cotton items;



b. — = ≡ **Cupboard dry:** for cotton and synthetic items;



c. — = ≡ **Extra dry:** for cotton items.

**The time value on the display is the duration of both cycles washing and drying or only drying in case of no washing cycle.**



To have a good drying by using less energy and in a shorter time, the appliance does not let you set a too low spin speed for the items to be washed and dried.

2. Touch button Inicio/Pausa to start the programme. The ProSense estimation starts.

## Washing and/or Timed Drying

1. Tap on the button Tiempo/Tempo sec. repeatedly to set the desired time value. The minimum timed drying is 10 minutes. Each time you tap on this button the time value increases by 5 minutes.
2. Touch the Inicio/Pausa to start the programme. The ProSense estimation starts.

## End of the drying programme

At the end of the drying programme, the appliance stops automatically. The indicator of button Inicio/Pausa goes off. The door locked  goes off.

Press the button On/Off for some seconds to deactivate the appliance.



After some minutes from the end of the programme, the energy saving function deactivates the appliance automatically. Remember to clean the drum, the seal and the inside of the door with a wet cloth.



The indicator  appears on the display to remind you to clean the air filter (refer to 'Cleaning the air filters' in 'Care and cleaning' chapter).

## 14. FLUFF IN THE FABRICS

During the washing and/or drying phase, some types of fabric, (sponge, wool, sweatshirt) could release fluff.

The released fluff could stick to the fabrics during the next cycle.

This inconvenient increases with technical fabrics.

To prevent the fluff in your laundry:

- Do not wash dark fabrics after you washed and dried light coloured fabrics (hand towel, wool, sweatshirt ) and the contrary.
- Dry this type of fabrics at open air when they are washed the first time.
- Clean the drain filter.
- After the drying phase, clean the empty drum, the gasket and the door with a wet cloth.

**To remove the fluff inside the drum, proceed as follows:**

- Empty the drum.
- Clean the drum, the gasket and the door with a wet cloth.
- Set the rinse programme.
- Simultaneously press the Manchas/Pre-Lav. and the Anti-arrugas/rugas buttons until the display shows **CLE** to activate the cleaning function.
- Touch the Inicio/Pausa button to start the programme.



If the appliance is frequently used, carry out the **CLE** programme regularly.

## 15. CARE AND CLEANING



### WARNING!

Refer to Safety chapters.

### 15.1 Periodic cleaning schedule

**Periodic cleaning helps to extend the life of your appliance.**

After each cycle, keep the door and the detergent dispenser slightly open to get air circulation and dry the humidity inside the appliance.

If the appliance is not used for a long time: close the water tap and unplug the appliance.

### Indicative periodic cleaning schedule:

Descaling	Twice a year
Maintenance wash	Once a month
Clean door seal	Every two months
Clean drum	Every two months
Remove fluff inside the drum	Twice a month <sup>1)</sup>
Clean detergent dispenser	Every two months
Primary air filter	After each cycle
Secondary air filter	When the indicator  flashes

Clean drain pump filter	Twice a year
-------------------------	--------------

Clean the inlet hose and the valve filter	Twice a year
---	--------------

1) Refer to "Fluff in the fabrics" chapter.

## 15.2 Removing foreign objects



Make sure that pockets are empty and all loose elements are tied up before running your cycle. Refer to "The laundry load" in "Hints and tips".

Remove any foreign objects (such as metal clip, buttons, coins, etc) that you may find in the door seal, the filters and the drum. Refer to "Door seal with double lip trap", "Cleaning the drum", "Cleaning the drain pump" and "Cleaning the inlet hose and the valve filter" paragraphs. If necessary, please contact the Authorised Service Centre.

## 15.3 External cleaning

Clean the appliance with mild soap and warm water only. Fully dry all the surfaces.

Do not use a scouring pads or any scratching material.



### CAUTION!

Do not use alcohol, solvents or chemical products.



### CAUTION!

Do not clean the metal surfaces with chlorine-based detergent.

## 15.4 Descaling



If the water in your area is hard or medium hard, we recommend that you use a water softener for washing machines (descaling occasionally).

Regularly examine the drum to check for limescale.



Always follow the instructions that you find on the packaging of the product.

## 15.5 Maintenance wash

The repeated and prolonged use of low temperature programmes can cause detergent deposits, fluff residues, bacterial growth inside the drum and the tub.

To eliminate these deposits and hygienize the inner part of the appliance, run a maintenance wash regularly (at least once a month).

Run a cotton programme with the highest temperature with a small quantity of powder detergent or, if available, run the Machine Clean programme.

## 15.6 Door seal

This appliance is designed with a **self cleaning draining system**, allowing light fluff fibers that fall off the clothes to be drained out with the water. Regularly examine the seal and if necessary clean as described in the following diagram. Coins, buttons, other small items can be recovered at the end of the cycle.

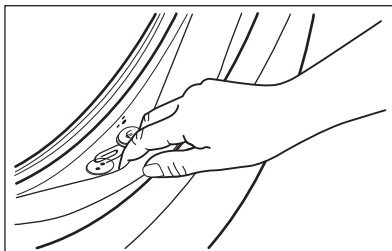

Clean it when needed, using ammonia cream cleanser agent without scratching the seal surface.



Always obey the instructions that you find on the packaging of the product.

## 15.7 Cleaning the drum

Regularly examine the drum to prevent unwanted deposits.

Clean the drum with special products for stainless steel.



Always follow the instructions that you find on the packaging of the product. Do not clean the drum with acidic descaling products, scouring products containing chlorine or iron or steel.

For a thorough clean:

1. Clean the drum with special products for stainless steel.
2. Run a short cotton programme at high temperature with empty drum and with a small quantity of powder detergent or, if available, run the Machine Clean programme.

The Machine Clean programme can be downloaded by the App.

## 15.8 Cleaning the detergent dispenser

To prevent possible deposits of dried detergent or clotted fabric softener and/or formation of mould in the detergent dispenser drawer, every two months carry out the following cleaning procedure how explained in the following diagrams:

1. Open the drawer. Press the catch downwards as indicated in the picture and pull it out.

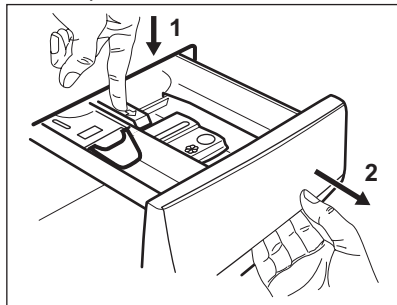

2. Remove the top part of the additive compartment to aid cleaning. Make sure that all detergent residue is removed from the upper and lower part of the recess. Use a small brush to clean the recess.

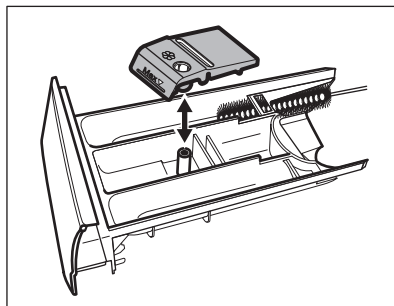

3. Flush the detergent drawer out under running warm water to remove any traces of accumulated detergent. After cleaning, replace the top part in its position.

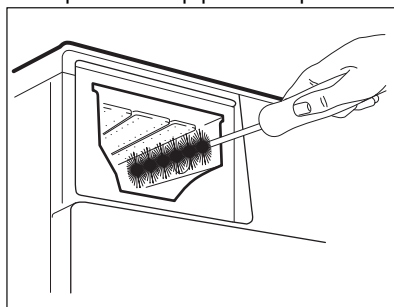

4. Insert the detergent drawer into the guide rails and close it. Run the rinsing programme without any clothes in the drum.

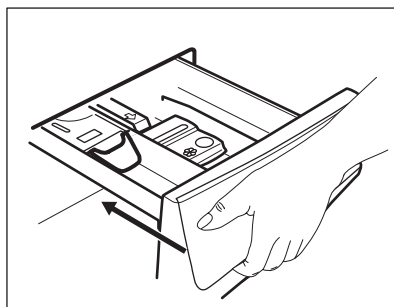

## 15.9 Cleaning the air filters

The air filters collect the fluff. The fluff normally occurs when the clothes are dried in a washer-dryer.

- At the end of each drying cycle in the display the indicator  is on to advise to

clean the **primary air filter** (see pictures from 1 to 5). The acoustic signal operates.

- Occasionally the indicator  may flash to remind you that both air filters should be cleaned: the **primary air filter** and the **secondary air filter** (for secondary filter, see pictures from 6 to 8). The acoustic signal operates.

To have best drying performances clean the air filters regularly. Clogged filters make cycles longer and increase the energy consumption.

 **WARNING!**

Do not use water to clean the filters to avoid that plastic fibres flow in the water ambient. Throw the lint in a dustbin.

- Push the hook to open the primary air filter.

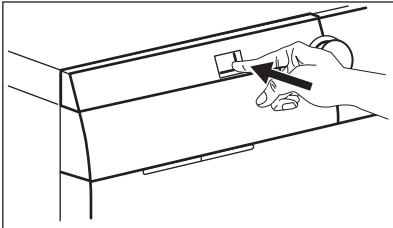

- Pull the primary air filter out.

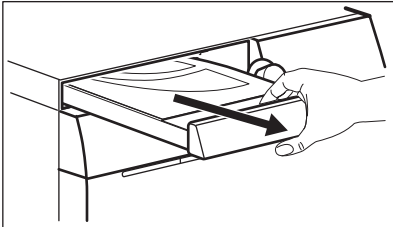

- Open the primary air filter cover by pulling it upwards.

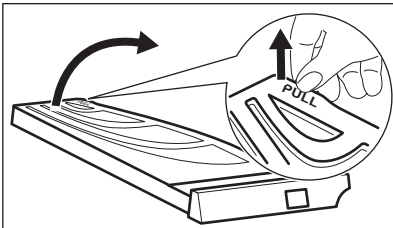

- Clean the primary air filter with your hand and, if necessary, with a vacuum cleaner. Throw the lint in a dustbin.

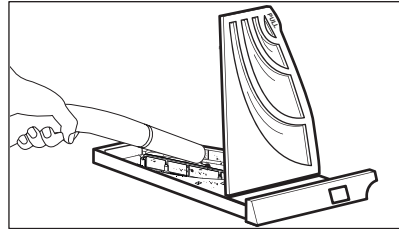
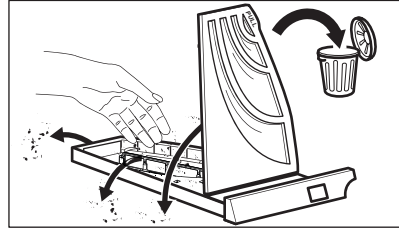

- Close the primary air filter cover.

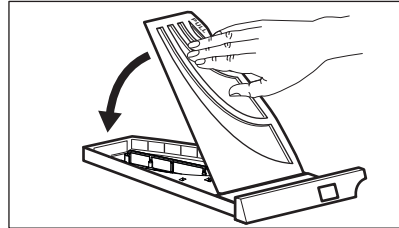

- Pull the secondary filter out.

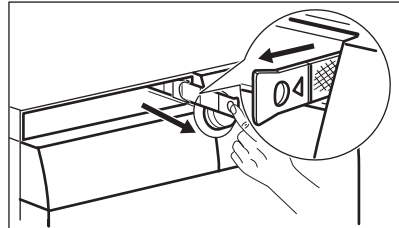

- Clean the secondary air filter with your hand and, if necessary, with a vacuum cleaner. Throw the lint in a dustbin.

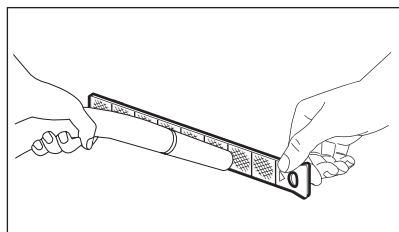
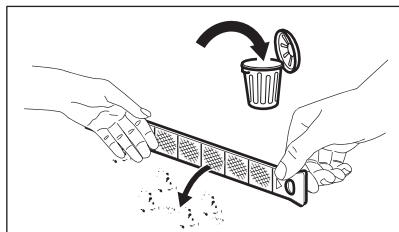

8. Reinsert the secondary air filter.

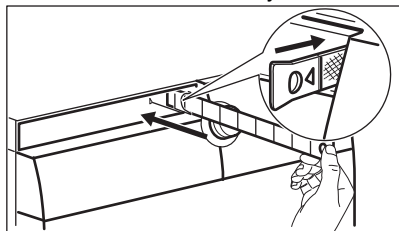

9. Reinsert the primary air filter and close it firmly.

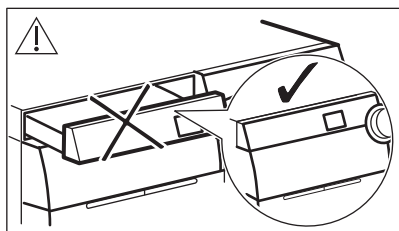
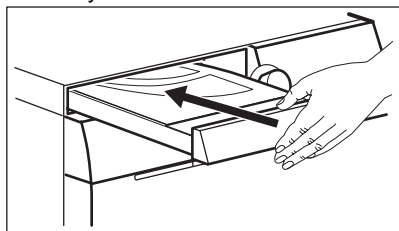

**⚠ WARNING!**

The primary air filter recess must not be blocked by any object.



If you only wash the laundry with your washer-dryer, it is normal to find some humidity in the primary air filter.

## 15.10 Cleaning the drain pump filter

**⚠ WARNING!**

Disconnect the mains plug from the mains socket.



Regularly check the drain pump filter and make sure that it is clean.

Clean the drain pump filter if:

- The appliance does not drain the water.
- The drum does not turn.
- The appliance makes an unusual noise because of the blockage of the drain pump.
- The display shows the alarm code **E20**.

**⚠ WARNING!**

- Do not remove the filter while the appliance operates.
- Do not clean the pump if the water in the appliance is hot. Wait until the water cools down

**⚠ WARNING!**

Each time you carry out the special programme **CLE** to remove fluff, clean the drain filter afterwards.

**Proceed as described in following diagrams to clean the pump filter:**

Always keep a rag nearby to dry up any water spillages when removing the filter.

1. Open the pump cover.

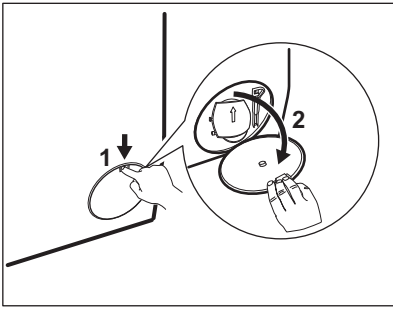

2. Place a suitable bowl below the drain pump access to collect the water that flows out.
3. Open the chute downwards. Always keep a rag nearby to dry up any water spillages when removing the filter.

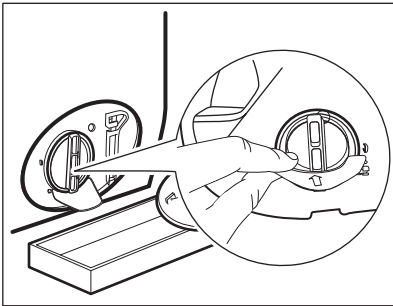

4. Turn the filter 180 degrees in anti-clockwise direction to open it, without removing. Let the water flow out.

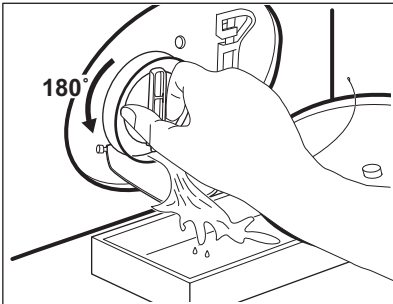

5. When the bowl is full of water, turn the filter back and empty the container.
6. Repeat the steps 4 and 5 until the water stops to flow out.
7. Turn the filter anti-clockwise to remove it.

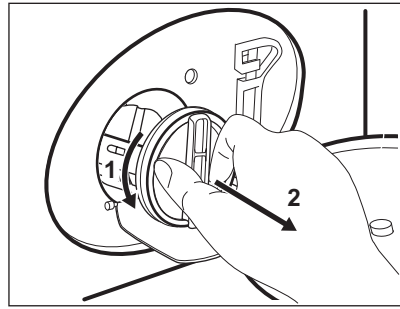

8. If it is necessary, remove fluff and objects from the filter recess.
9. Make sure that the impeller of the pump can rotate. If it does not rotate, contact the Authorised Service Centre.

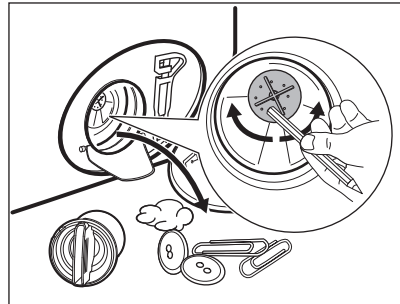

10. Clean the filter under the water tap.

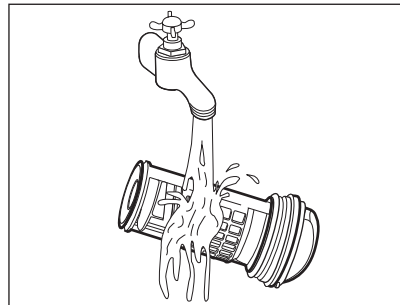

11. Put the filter back into the special guides by turning it clockwise. Make sure that you tighten the filter correctly to prevent leakages.

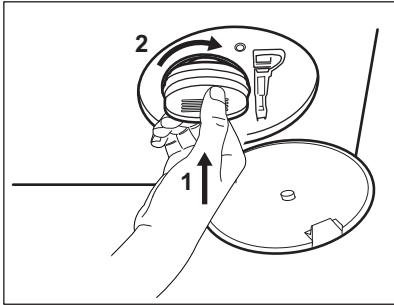

12. Close the pump cover.

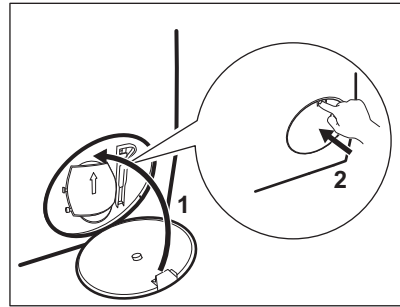

When you drain the water with the emergency drain procedure, you must activate the drain system again:

- a. Put 2 litres of water in the main wash compartment of the detergent dispenser.
- b. Start the programme to drain the water.

### 15.11 Cleaning the inlet hose filter and the valve filter

It could be necessary to clean the filters when:

- The appliance does not fill with water.
- The appliance takes long time to fill with water.
- The indicator of the Inicio/Pausa button flashes and the display shows the related alarm. Refer to 'Troubleshooting' chapter.

It is recommended to clean both the filters of the inlet hose and valve twice a year to remove any deposit, collected over the time. Proceed as described in following diagrams to clean filters:

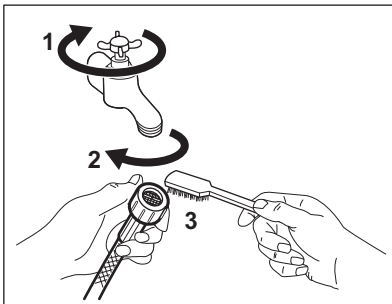

- Close the water tap.
- Remove the water inlet hose from the water tap.
- Clean the filter in the inlet hose with a stiff brush.

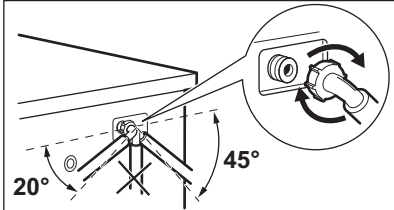
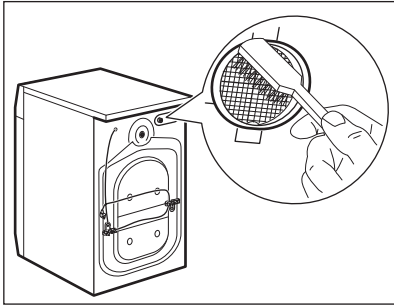
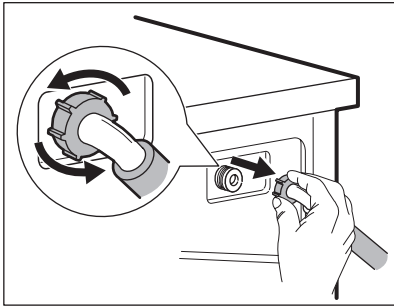

- Remove the inlet hose behind the appliance.
- Clean the filter in the valve with a stiff brush or a towel.
- Install again the inlet hose. Make sure that the couplings are tight to prevent leakages.
- Open the water tap.

### 15.12 Emergency drain

If the appliance cannot drain the water, carry out the same procedure, described in 'Cleaning the drain pump' paragraph. If necessary, clean the pump.

When you drain the water with the emergency drain procedure, you must activate the drain system again:

1. Put 2 litres of water in the main wash compartment of the detergent dispenser.
2. Start the programme to drain the water.

### 15.13 Frost precautions

If the appliance is installed in an area where the temperature can reach the values around

0° C or drop below, remove the remaining water from the inlet hose and the drain pump.

1. Disconnect the mains plug from the mains socket.
2. Close the water tap.
3. Put the two ends of the inlet hose in a container and let the water flow out of the hose.
4. Empty the drain pump. Refer to the emergency drain procedure.
5. When the drain pump is empty, install the inlet hose again.

**⚠ WARNING!**

Make sure that the temperature is higher than 5 °C and the water is flowing from the tap before you use the appliance again.

The manufacturer is not responsible for damages caused by low temperatures.

## 16. CONSUMPTION VALUES

### 16.1 Introduction



The QR code on the energy label supplied with the appliance provides a web link to the information related to the performance of the appliance in the EU EPREL database. Keep the energy label for reference together with the user manual and all other documents provided with this appliance.

It is also possible to find the same information in EPREL using the link <https://eprel.ec.europa.eu> and the model name and product number that you find on the rating plate of the appliance. Refer to 'Product description' chapter for the position of the rating plate.

### 16.2 According to Commission Regulation Eu 2019/2023

#### Washing only

Eco 40-60 programme	kg	kWh	Litres	hh:mm	% 1)	°C	rpm <sup>2)</sup>
Full load	10.0	0.900	61.0	3:55	52.00	37	1551
Half load	5.0	0.605	47.0	2:50	52.00	33	1551
Quarter load	2.5	0.200	38.0	2:30	54.00	23	1551

1) Remaining moisture at the end of the spinning phase. The higher is the spin speed, the higher is the noise and the lower is the remaining moisture.

2) Maximum spin speed.

#### Wash and dry cycle

Eco 40-60 programme and Cup-board dry level	kg	kWh	Litres	hh:mm	% 1)	°C	rpm <sup>2)</sup>
Full load	6	2.460	52.0	8:50	0.00	30	1551

Eco 40-60 programme and Cup-board dry level	kg	kWh	Litres	hh:mm	% 1)	°C	rpm <sup>2)</sup>
Half load	3	1.455	42.0	5:45	0.00	28	1551

1) Remaining moisture at the end of the spinning phase. The higher is the spin speed, the higher is the noise and the lower is the remaining moisture.

2) Maximum spin speed.

### Power consumption in different modes

Off (W)	Stand-by (W)	Delay start (W)	Networked standby (W)
0.50	0.50	4.00	2.00 <sup>1)</sup>

Time to Off/Standby mode is 15 minutes maximum.

1) The energy consumption of the connected function is approximately 17.5 kWh per year. To disconnect this function, please refer to the chapter 'Wi-fi - Connectivity setup'.

## 16.3 Common programmes - Washing only



These values are indicative only.

Programme	kg	kWh	Litres	hh:mm	% 1)	°C	rpm <sup>2)</sup>
Algod. <sup>3)</sup> 95°C	10.0	2.900	90.0	4:05	44.00	85	1600
Algod. 60°C	10.0	1.700	85.0	3:50	44.00	55	1600
Algod. <sup>4)</sup> 20°C	10.0	0.350	85.0	3:00	44.00	20	1600
Sintéticos 40°C	4.0	0.800	55.0	2:15	35.00	40	1200
Delicados <sup>5)</sup> 30°C	2.0	0.400	60.0	1:05	35.00	30	1200

Programme	kg	kWh	Litres	hh:mm	% 1)	°C	rpm <sup>2)</sup>
Lana 30°C	1.5	0.300	65.0	1:05	30.00	30	1200

- 1) Remaining moisture at the end of the spinning phase. The higher is the spin speed, the higher is the noise and the lower is the remaining moisture.
- 2) Reference indicator of the spin speed.
- 3) Suitable for washing heavily soiled textiles.
- 4) Suitable for washing lightly soiled cottons, synthetic and mixed fabrics.
- 5) It also performs as quick washing cycle for lightly soiled laundry.

## 16.4 Common programmes - Wash and dry



These values are indicative only.

Programme	kg	kWh	Litres	hh:mm	% 1)	°C	rpm <sup>2)</sup>
Sintéticos 40°C	4.0	2.050	55.0	5:50	1.00	40	1200

- 1) Remaining moisture at the end of the spinning phase. The higher is the spin speed, the higher is the noise and the lower is the remaining moisture.
- 2) Reference indicator of the spin speed.

## 17. TROUBLESHOOTING

### **WARNING!**

Refer to Safety chapters.

### 17.1 Alarm Codes and Possible failures

The appliance does not start or it stops during operation. First try to find a solution to the problem (refer to the tables).

### **WARNING!**

Deactivate the appliance before carrying out any check.

**With some problems, the display shows an alarm code and the Inicio/Pausa button may flash continuously:**



If the appliance is overloaded, remove some items from the drum and/or keep pressed the door while touching the Inicio/Pausa button until the indicator  stops flashing (see the picture below).

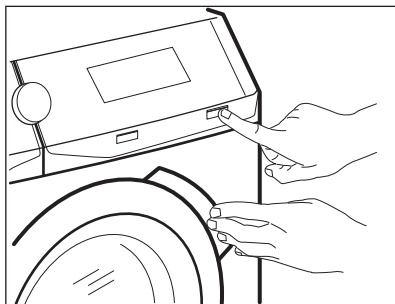

Problem	Possible solution
<p><b>E 10</b> The appliance does not fill with water properly.</p>	<ul style="list-style-type: none"> <li>• Make sure that the water tap is open.</li> <li>• Make sure that the pressure of the water supply is not too low. For this information, contact your local water authority.</li> <li>• Make sure that the water tap is not clogged.</li> <li>• Make sure that the inlet hose has no kinks, damages or bends.</li> <li>• Make sure that the connection of the water inlet hose is correct.</li> <li>• Make sure that the filter of the inlet hose and the filter of the valve are not clogged. Refer to 'Care and cleaning'.</li> </ul>
<p><b>E20</b> The appliance does not drain the water.</p>	<ul style="list-style-type: none"> <li>• Make sure that the sink spigot is not clogged.</li> <li>• Make sure that the drain hose has no kinks or bends.</li> <li>• Make sure that the drain filter is not clogged. Clean the filter, if necessary. Refer to "Care and cleaning".</li> <li>• Make sure that the connection of the drain hose is correct.</li> <li>• Set the drain programme if you set a programme without drain phase. If the drain programme is not available in the programme dial, it can be set via App.</li> <li>• Set the drain programme if you set an option which ends with water in the tub.</li> </ul>
<p><b>E40</b> The appliance door is open or not closed correctly.</p>	<ul style="list-style-type: none"> <li>• Make sure that the door is properly closed.</li> </ul>
<p><b>E91</b> Internal fail. No communication between electronic elements of the appliance.</p>	<ul style="list-style-type: none"> <li>• The programme was not finished properly or the appliance stopped too early. Switch the appliance off and on again.</li> <li>• If the alarm code appears again, contact the Authorised Service Centre.</li> </ul>

---

**EHO**

The mains supply is unstable.

- Wait until mains supply is stable.
- 

**EFO**

The anti-flood device is on.



- Disconnect the appliance and close the water tap. Contact the Authorised Service Centre.
- 

: **check the air filter.**

- Make sure that the air filter has been cleaned.
- 

If the display shows other alarm codes, deactivate and activate the appliance. If the problem continues, contact the Authorised Service Centre. In case of different problem with the appliance check the table below for possible solutions.

Problem	Possible solution
The programme does not start.	<ul style="list-style-type: none"><li>• Make sure that the mains plug is connected to the mains socket.</li><li>• Make sure that the appliance door is closed.</li><li>• Make sure that there is no damaged fuse in the fuse box.</li><li>• Make sure that the Inicio/Pausa has been touched.</li><li>• If the delay start is set, cancel the setting or wait for the end of countdown.</li><li>• Deactivate the Child Lock function if it is on.</li><li>• Check the position of the knob on the selected programme.</li></ul>
The appliance fills with water and drains immediately.	<ul style="list-style-type: none"><li>• Make sure that the drain hose is in the correct position. The hose may be positioned too low. Refer to "Installation instruction".</li></ul>
The spin phase does not operate or the washing cycle lasts longer than usual.	<ul style="list-style-type: none"><li>• Set the spin programme. If the drain programme is not available in the programme dial, it can be set via App'.</li><li>• Make sure that the drain filter is not clogged. Clean the filter, if necessary. Refer to "Care and cleaning".</li><li>• Adjust manually the items in the tub and start the spin phase again. This problem may be caused by balance problems.</li></ul>
There is water on the floor.	<ul style="list-style-type: none"><li>• Make sure that the couplings of the water hoses are tight and there is not water leakages.</li><li>• Make sure that the water inlet hose and the drain hose have no damages.</li><li>• Make sure you use the correct detergent and the correct quantity of it.</li></ul>
You cannot open the appliance door.	<ul style="list-style-type: none"><li>• Make sure that a washing programme that ends with water in tub, has not been selected.</li><li>• Make sure that the washing programme is finished.</li><li>• Set the drain or the spin programme if there is water in the drum. If the spin and drain programmes are not available in the programme dial, they can be set via App.</li><li>• Make sure that the appliance receives electrical power.</li><li>• This problem may be caused by a failure of the appliance. Contact the Authorised Service Centre. If you need to open the door, please read carefully "Emergency door opening".</li><li>• Make sure that the Remote-Start is not activated. Deactivate it.</li></ul>

Problem	Possible solution
The display does not show the wireless indicator  .	<ul style="list-style-type: none"> <li>• Check the wireless signal.</li> <li>• Make sure that the wireless connection is on. Refer to paragraph "Configuring the washing machine wireless connection" in "Wi-Fi - Connectivity setup" chapter.</li> <li>• Check your home network and router.</li> <li>• Restart the router.</li> <li>• Contact your wireless service provider if there are further problems with the wireless network.</li> </ul>
The App cannot connect to the appliance.	<ul style="list-style-type: none"> <li>• Check the wireless signal.</li> <li>• Check if your smart device is connected to the wireless network.</li> <li>• Check your home network and router.</li> <li>• Restart the router.</li> <li>• Contact your wireless service provider if there are problems with the wireless network.</li> <li>• The appliance, the smart device, or both, need to be configured again because a new router has been installed or the router configuration has been changed.</li> </ul>
The App cannot frequently connect to the appliance.	<ul style="list-style-type: none"> <li>• Make sure that the wireless signal reaches the appliance. Try to move the home router as near the appliance as possible or consider purchasing a wireless range extender.</li> <li>• Make sure the wireless signal is not disrupted by microwave. Turn the microwave off. Avoid using the microwave and the remote control at the same time.</li> </ul>
The display shows  . All buttons are inactive, except the the On/Off .	<ul style="list-style-type: none"> <li>• The appliance is downloading any available updates. Wait until the update process is complete. If you deactivate the appliance during update, it resumes when you activate the appliance again.</li> </ul>
The appliance makes an unusual noise and vibrates.	<ul style="list-style-type: none"> <li>• Make sure the levelling of the appliance is correct. Refer to "Installation instruction".</li> <li>• Make sure that the packaging and/or the transit bolts are removed. Refer to "Installation instruction".</li> <li>• Add more laundry in the drum. The load may be too small.</li> </ul>
The programme duration increases or decreases during programme execution.	<ul style="list-style-type: none"> <li>• The ProSense System is able to adjust the programme duration according to the type and the laundry load size. Refer to "The ProSense System load detection" in "Daily Use" chapter.</li> </ul>
The washing results are not satisfactory.	<ul style="list-style-type: none"> <li>• Increase the detergent quantity or use a different detergent.</li> <li>• Use special products to remove the stubborn stains before you wash the laundry.</li> <li>• Make sure that you set the correct temperature.</li> <li>• Decrease the laundry load.</li> </ul>
Too much foam in the drum during the washing cycle.	<ul style="list-style-type: none"> <li>• Reduce the quantity of detergent or the number of tablets or single-dose detergents.</li> </ul>
After the washing cycle, there are some detergent residues in the dispenser drawer.	<ul style="list-style-type: none"> <li>• Make sure that the flap is in the correct position (UP for powder detergent - DOWN for liquid detergent).</li> <li>• Make sure you have used the detergent dispenser according the indications given in this user manual.</li> </ul>

Problem	Possible solution
The drum is empty and the display shows there is some weight in.	<ul style="list-style-type: none"> <li>Press the On/Off button to deactivate the appliance and activate it again to set a tare.</li> </ul>
The drum is full but the display shows 0.0 kg.	<ul style="list-style-type: none"> <li>You loaded the laundry before activating the appliance. Press the On/Off button to deactivate the appliance.</li> <li>Empty the drum and follow the necessary steps. (Refer to "Loading the laundry")</li> </ul>
<b>After a steam programme, garments are partially wet.</b>	Make sure that the appliance is accurately levelled. Adjust the appliance by raising or lowering the feet.
The appliance does not dry or does not dry correctly.	<ul style="list-style-type: none"> <li>Turn the water tap on.</li> <li>Make sure the air filters are not clogged. <b>Check primary and secondary air filters.</b></li> <li>Make sure the drain filter is not clogged.</li> <li>Reduce the laundry load.</li> <li>Make sure you have set the correct cycle. if necessary, set again a short drying time.</li> </ul>
<b>The drying cycle is too long.</b>	<ul style="list-style-type: none"> <li>Make sure the air filters are properly cleaned.</li> <li>Make sure your laundry load does not exceed the declared load for the set programme.</li> <li>Make sure that the room temperature is in the correct range.</li> </ul>
The laundry is full of different colours fluff.	<p>The fabrics washed in the previous cycle released fluff of a different colour:</p> <ul style="list-style-type: none"> <li>The drying phase helps to eliminate some fluff.</li> <li>Clean the clothes with a fluff remover.</li> </ul> <p>In case of an excessive amount of fluff in the drum refer to "Fluff in the fabrics" paragraph for more details.</p>

After the check, activate the appliance. The programme continues from the point of interruption.

If the problem occurs again, contact the Authorised Service Centre.

The necessary data for the service centre are on the rating plate.

## 17.2 Emergency door opening

In case of power failure or functioning failure the appliance door remains locked. The washing programme continues when the power is restored. If the door remains locked in case of failure, it is possible to open it using the emergency unlock function.

Before opening the door:

### CAUTION!

**Risk of burns! Make sure that the water temperature is not too high and the laundry is not hot. If necessary, wait until they cool down.**

### CAUTION!

**Risk of injury! Make sure that the drum is not rotating. If necessary, wait until the drum stops rotating.**



**Make sure that the water level inside the drum is not too high. If necessary, proceed with an emergency drain (refer to «Emergency drain» in «Care and cleaning» chapter).**

To open the door, proceed as follows:

1. Press the On/Off button to switch the appliance off.

2. Disconnect the mains plug from the mains socket.
3. Open the filter flap.
4. Pull the emergency unlock trigger downward once. Pull it downward once again, keep it tensed and, in the meanwhile, open the appliance door.

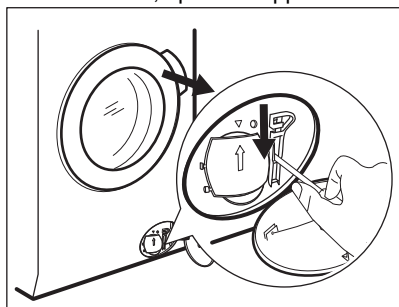

5. Take out the laundry and then close the appliance door.
6. Close the filter flap.

## 18. QUICK GUIDE

### 18.1 Daily use

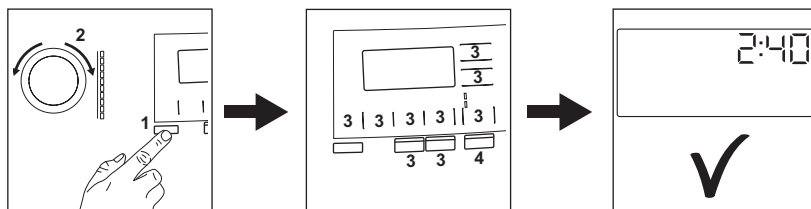

- Connect the mains plug to the mains socket.
- Open the water tap.
- Push the **On/Off** button to turn the appliance on (1).
- Put the laundry in the drum, one item a time without exceeding the maximum suggested load. Close the door and make sure that no laundry stays between the seal and the door.
- Turn the programme dial to set the desired programme (2).
- Set the desired options by means of the corresponding touch buttons (3).
- Pour the detergent and other treatment in the proper compartment of the detergent dispenser.
- To start the programme, touch the **Inicio/ Pausa** button (4).
- The appliance starts.
- At the end of the programme, remove the laundry.
- Push the **On/Off** button to turn the appliance off.

## 18.2 Cleaning the drain pump filter

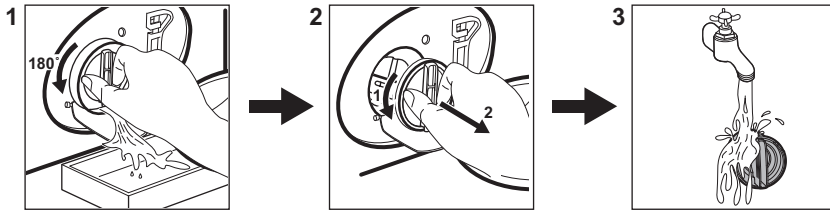

Clean the filter regularly and, especially, if the alarm code **E20** appears on the display.

## 18.3 Programmes

Programme	Maximum load	Programme description
Eco 40-60	10.0 kg <sup>1)</sup> 6 kg <sup>2)</sup>	White and coloured cottons. Normally soiled garments.
Algod.	10.0 kg	White cotton and coloured cotton.
Sintéticos	4.0 kg	Synthetic items or mixed fabric items.
NonStop 3h/3kg	3.0 kg	Mixed cotton and synthetic fabrics. Complete programme to wash and dry laundry loads up to 3 kg in one go. It only lasts 3 hours.
Delicados	2.0 kg	Delicate fabrics such as acrylics, viscose, polyester items.
Lana/A mano 	1.5 kg	Machine washable wool, hand washable wool and delicates.
Outdoor	2.0 kg <sup>3)</sup> 1.0 kg <sup>4)</sup>	Modern outdoor sporting garments.
Vapor	1.0 kg	Steam programme for cotton, synthetic and delicate garments.
Aclarado/Enxag.	10.0 kg	All fabrics, except woollens and very delicate fabrics. Programme for rinsing and spinning.

Programme	Maximum load	Programme description
Centrif./Drenar	10.0 kg	To spin the laundry and to drain the water in the drum. All fabrics, except woollens and delicate fabrics.

1) Washing programme. According to Commission Regulation EU 2019/2023, this programme at 40 °C is able to clean normally soiled cotton laundry declared to be washable at 40 °C or 60 °C, together in the same cycle.



For the reached temperature in the laundry, the programme duration and other data, please refer to 'Consumption Values' chapter.

The most efficient programmes in terms of energy consumption are generally those that perform at lower temperatures and longer duration.

2) Drying programme. According to Commission Regulation EU 2019/2023. This programme at default temperature and spin speed, in washing and drying mode, with rated capacity 6 kg and with Cupboard dry level performs the wash and dry cycle able to clean normally soiled cotton laundry declared to be washable at 40 °C or 60 °C, together in the same cycle and, after drying phase, the laundry can be immediately stored in a cupboard.

3) Washing programme.

4) Washing programme and water repellent phase.

Loading the appliance to the **maximum capacity indicated for each programmes**

**helps to reduce energy and water consumption.**

#### Suitable detergents for each programme

Programme	Universal powder <sup>1)</sup>	Liquid Universal	Liquid for coloureds	Delicates woollens	Special
Eco 40-60	▲	▲	▲	--	--
Algod.	▲	▲	▲	--	--
Sintéticos	▲	▲	▲	--	--
NonStop 3h/3kg	--	▲	▲	--	--
Delicados	--	--	--	▲	▲
Lana/A mano 	--	--	--	▲	▲
Outdoor	--	--	--	▲	▲

1) At temperature higher than 60 °C the use of powder detergent is recommended.

▲ = Recommended

-- = Not recommended

### 18.4 Detergent type and quantity.

- Use only detergents and other treatments specially made for washing machines. First, follow these generic rules:
  - powder detergents (also tablets and single-dose detergents) for all types of fabric, excluding delicate. Prefer

- powder detergents containing bleach for whites and laundry sanitization,
- liquid detergents (also single-dose detergents), preferably for low temperature wash programmes (60 °C max) for all types of fabric, or special ones for woollens only.
- Do not mix different types of detergents.
- Use less detergent if:
  - you are washing a small load,
  - the laundry is lightly soiled,

- there is large amounts of foam during washing.
- When using detergent tabs or pods, always put them inside the drum, not in the detergent dispenser and follow the manufacturer's recommendations.

**Insufficient detergent may cause:**

- unsatisfactory washing results,
- the wash load to turn grey,
- greasy clothes,
- mould in the appliance.

**Excessive detergent may cause:**

- sudsing,
- reduced washing effect,
- inadequate rinsing,
- a greater impact for the environment.

## 18.5 Periodic cleaning schedule

**Periodic cleaning helps to extend the life of your appliance.**

After each cycle, keep the door and the detergent dispenser slightly open to get air circulation and dry the humidity inside the appliance.

If the appliance is not used for a long time: close the water tap and unplug the appliance.

**Indicative periodic cleaning schedule:**

Descaling	Twice a year
Maintenance wash	Once a month
Clean door seal	Every two months
Clean drum	Every two months
Remove fluff inside the drum	Twice a month <sup>1)</sup>
Clean detergent dispenser	Every two months
Primary air filter	After each cycle
Secondary air filter	When the indicator flashes 
Clean drain pump filter	Twice a year
Clean the inlet hose and the valve filter	Twice a year

<sup>1)</sup> Refer to "Fluff in the fabrics" chapter.

Regularly examine the drum to check for limescale. We recommend to run a cycle with

empty drum and a descaling product occasionally.

## Removing foreign objects



Make sure that pockets are empty and all loose elements are tied up before running your cycle.

Remove any foreign objects (such as metal clip, buttons, coins, etc) that you may find in the door seal, the filters and the drum. If necessary, please contact the Authorised Service Centre.

### Door seal

This appliance is designed with a **self cleaning draining system**, allowing light fluff fibers that fall off the clothes to be drained out with the water. Regularly examine the seal and if necessary clean as described in the following diagram. Coins, buttons, other small items can be recovered at the end of the cycle.

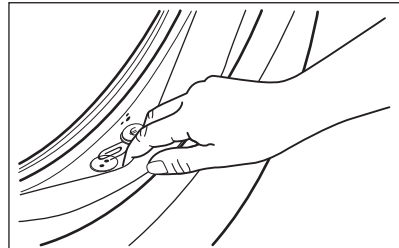

Clean it when needed, using ammonia cream cleanser agent without scratching the seal surface.

If it is necessary, remove fluff and objects from the filter recess.

## 18.6 Configuring the appliance wireless connection

1. Press the On/Off button for a few seconds to activate the appliance. Wait about 10 seconds before proceeding with wireless configuration.
2. Select a programme by turning the programme dial.
3. Press and hold the Auto Dry and the Lavar + Secar buttons simultaneously for a few seconds until a 'click' sounds.

Release the buttons. **On** appears on the display for 5 seconds and the indicator  starts blinking.

The wireless module begins starting up.



Make sure that you APP is ready for connection.

4. After about 10 seconds, **AP** (**Access Point**) appears on the display.

The access point will be open for about 5 minutes.

5. Configure the App on your smart device and follow the instructions to connect the appliance to your Wi-Fi network.
6. If the connectivity is configured, when the programme information screen returns, the indicator  is on the display.



Every time you switch the appliance on, the appliance takes about 10 seconds to connect to the network automatically. When the indicator  stops blinking the connection is ready.

If you want to interrupt the provisioning operation, you can switch on/switch off the appliance.

**To switch the wireless connection off, after the connectivity is configured**, press and hold the Auto Dry and the Lavar + Secar buttons simultaneously for a few seconds until the first acoustic signal. Release the buttons. **OFF** appears on the display for 5 seconds.





If you switch the appliance off and on again, the wireless connection is automatically off.

**To remove the wireless credentials**, press and hold the Auto Dry and the Lavar + Secar buttons simultaneously for a few seconds until the second acoustic signal sounds.

Symbol  appears on the display for a few seconds.

## 19. ENVIRONMENTAL CONCERNS

Recycle materials with the symbol . Put the packaging in relevant containers to recycle it. Help protect the environment and human health by recycling waste of electrical and electronic appliances. Do not dispose of

appliances marked with the symbol  with the household waste. Return the product to your local recycling facility or contact your municipal office.

## Bem-vindo(a) à AEG! Obrigado por escolher o nosso aparelho.



No nosso esforço para sermos sustentáveis, estamos a reduzir os ativos de papel e a disponibilizar manuais do utilizador completos online. Acesse ao seu manual do utilizador completo em [aeg.com/manuals](http://aeg.com/manuals)



Obtenha conselhos de utilização, brochuras, resolução de problemas, informações sobre assistência e reparações em [aeg.com/support](http://aeg.com/support)



Adquira acessórios, consumíveis e peças de substituição originais para o seu aparelho em [aeg.com/shop](http://aeg.com/shop)

Sujeito a alterações sem aviso prévio.

## ÍNDICE

1. INFORMAÇÕES DE SEGURANÇA.....	104
2. INSTRUÇÕES DE SEGURANÇA.....	108
3. DESCRIÇÃO DO PRODUTO .....	110
4. INFORMAÇÃO TÉCNICA.....	111
5. INSTALAÇÃO .....	112
6. PAINEL DE COMMANDOS .....	117
7. SELETOR E BOTÕES .....	119
8. PROGRAMAS .....	121
9.  WI-FI - CONFIGURAÇÃO DA CONETIVIDADE.....	128
10. ANTES DA PRIMEIRA UTILIZAÇÃO.....	130
11. DEFINIÇÕES .....	131
12. UTILIZAÇÃO DIÁRIA .....	131
13. UTILIZAÇÃO DIÁRIA - APENAS LAVAGEM E SECAGEM OU SECAGEM .....	134
14. COTÃO NOS TECIDOS.....	136
15. MANUTENÇÃO E LIMPEZA .....	136
16. VALORES DE CONSUMO.....	144
17. RESOLUÇÃO DE PROBLEMAS .....	146
18. GUIA RÁPIDO .....	152
19. PREOCUPAÇÕES AMBIENTAIS.....	156

## 1. INFORMAÇÕES DE SEGURANÇA



Antes de instalar e utilizar este aparelho, leia atentamente as instruções fornecidas.

O fabricante não poderá ser responsabilizado por ferimentos ou danos resultantes de instalação ou utilização incorretas.

Guarde sempre as instruções em local seguro e acessível para consultar no futuro.

## 1.1 Segurança de crianças e pessoas vulneráveis

 **AVISO!**

Risco de asfixia, lesão ou incapacidade permanente.

- Este aparelho pode ser utilizado por crianças com 8 anos de idade ou mais velhas e por pessoas com capacidades físicas, sensoriais ou mentais reduzidas ou falta de experiência e conhecimento se forem supervisionadas ou instruídas no que respeita à utilização do aparelho de uma forma segura e compreenderem os perigos envolvidos.
- É necessário manter as crianças entre 3 e 8 anos de idade e pessoas com incapacidades muito extensas e complexas afastadas do aparelho, a menos que sejam constantemente vigiadas.
- Este aparelho não se destina a ser utilizado por pessoas (incluindo crianças) com capacidades físicas, sensoriais ou mentais reduzidas ou sem experiência e conhecimento, exceto se tiverem recebido supervisão ou instruções relativas à utilização do aparelho por uma pessoa responsável pela sua segurança.
- As crianças devem ser vigiadas para garantir que não brincam com o aparelho.
- Mantenha todos os materiais de embalagem fora do alcance das crianças e elimine-os de forma apropriada.
- Mantenha os detergentes fora do alcance das crianças.
- Mantenha as crianças e os animais domésticos afastados do aparelho quando a porta estiver aberta.
- Se o aparelho tiver um dispositivo de segurança para crianças, recomendamos que o ative.
- A limpeza e a manutenção básica do aparelho não devem ser efetuadas por crianças sem supervisão.

## 1.2 Segurança geral

- Este aparelho destina-se apenas a lavar e secar roupa de tipo doméstico, lavável e secável à máquina.

- Não utilize a função de secar se a roupa tiver sido suja com produtos químicos industriais.
- Este aparelho foi concebido unicamente para utilização doméstica num ambiente interior.
- Este aparelho pode ser utilizado em escritórios, quartos de hóspedes de hotéis, quartos de hóspedes de pousadas, casas de hóspedes de turismo rural e outros alojamentos semelhantes onde tal utilização não exceda os níveis de utilização doméstica (médios).
- Não altere as especificações deste aparelho.
- O aparelho pode ser instalado num espaço livre ou debaixo de um balcão de cozinha que tenha o espaço correto.
- Não instale o aparelho atrás de uma porta trancável, de uma porta de correr ou de uma porta com dobradiças para o lado oposto, que impeça a abertura total da porta do aparelho.
- Ligue a ficha na tomada elétrica apenas no final do processo de instalação. Certifique-se de que a ficha de alimentação elétrica está acessível após a instalação.
- A abertura de ventilação na base não deve ficar obstruída por carpete, tapete ou qualquer outro revestimento do piso.
- AVISO: O aparelho não pode ser alimentado através de algum dispositivo de comutação externo, como um temporizador, nem pode ser ligado a um circuito que seja ligado e desligado regularmente pelo fornecedor de eletricidade.
- Certifique-se de que o local de instalação do aparelho tem uma boa ventilação, para evitar o refluxo de gases indesejáveis para o local provenientes de aparelhos de queima de gás ou outros combustíveis, incluindo chama desprotegida.
- O ar que sai do aparelho não pode ser encaminhado para uma chaminé de exaustão de fumos de aparelhos que queimem gás ou outros combustíveis.
- A pressão da água fornecida tem de estar entre um mínimo de 0,5 bar (0,05 MPa) e um máximo de 10 bar (1,0 MPa).

- A carga máxima do aparelho é 10.0 kg. Não exceda a carga máxima para cada programa (consulte o capítulo "Programas").
- O aparelho deve ser ligado à rede de abastecimento de água com as mangueiras novas fornecidas com o aparelho ou com mangueiras novas fornecidas por um Centro de Assistência Técnica Autorizado.
- Não é permitido reutilizar uma mangueira antiga.
- Se o cabo de alimentação elétrica estiver danificado, deve ser substituído pelo fabricante, por um Centro de Assistência Técnica Autorizado ou por uma pessoa igualmente qualificada, para evitar perigos elétricos.
- Remova o algodão e os resíduos da embalagem que se tenham acumulado em torno do aparelho.
- Não utilize o aparelho sem os filtros. Limpe o filtro de algodão antes ou depois de cada utilização.
- Todas as peças que estejam contaminadas com substâncias como óleo vegetal ou mineral, acetona, álcool, gasolina, querosene, tira-nódoas, aguarrás, ceras e removedores de cera devem ser lavadas separadamente com uma quantidade extra de detergente antes de serem secas na máquina de lavar e secar.
- Não utilize o aparelho com artigos que estejam contaminados com produtos químicos industriais.
- Não utilize a máquina para secar peças não lavadas na máquina de lavar e secar.
- Todas as peças com espuma de borracha (espuma de látex), toucas de banho, tecidos impermeáveis, artigos e roupas com o avesso em borracha ou almofadas cheias com espuma de borracha não podem ser secas na máquina de lavar e secar.
- Os amaciadores e os produtos semelhantes devem ser utilizados de acordo com as instruções do fabricante do produto.
- Retire todos os objetos do vestuário que possam causar ignição, como isqueiros ou fósforos.

- **AVISO:** Nunca pare a máquina de lavar e secar antes do fim do ciclo de secagem, exceto se remover rapidamente e separar todas as peças para dissipar o calor residual.
- A parte final do ciclo de da máquina de lavar e secar é feita sem calor (ciclo de arrefecimento) para garantir que as peças ficam a uma temperatura que não as danifica.
- Não utilize jatos de água e/ou vapor a alta pressão para limpar o aparelho.
- Limpe o aparelho com um pano húmido. Utilize apenas detergentes neutros. Não utilize produtos abrasivos, esfregões abrasivos, solventes ou objetos metálicos.
- Antes de qualquer operação de manutenção, desative o aparelho e desligue a ficha da tomada elétrica.

## 2. INSTRUÇÕES DE SEGURANÇA

### 2.1 Instalação



A instalação deve cumprir com as regulamentações nacionais relevantes.

- Siga as instruções de instalação fornecidas com o aparelho.
- Não instale nem utilize o aparelho em locais onde a temperatura possa ser inferior a 5 °C ou superior a 35 °C.
- Mantenha o aparelho sempre na posição vertical quando estiver a ser transportado.
- Para garantir que o compressor funciona corretamente, utilize o aparelho apenas 6 horas após a instalação.
- Certifique-se de que existe circulação de ar entre o aparelho e o piso.
- Retire todos os materiais de embalagem e os parafusos de transporte.
- O piso onde instala o aparelho deve ser plano, estável, resistente ao calor e estar limpo.
- Guarde os parafusos de fixação para transporte num local seguro. Se o aparelho for transportado no futuro, é necessário instalar os parafusos para bloquear o tambor e evitar danos no interior do aparelho.

- Tenha sempre cuidado quando deslocar o aparelho porque ele é pesado. Utilize sempre luvas de proteção e calçado fechado.
- Não instale nem utilize o aparelho se estiver danificado.
- Não instale o aparelho em locais onde a porta do aparelho não possa ser aberta na totalidade.
- Ajuste os pés reguláveis de modo a criar o espaço necessário entre o aparelho e o piso.
- Quando o aparelho estiver colocado na sua posição definitiva, verifique se está corretamente nivelado, com a ajuda de um nível de bolha. Se não estiver, regule os pés até ficar nivelado.

### 2.2 Ligação elétrica

#### **AVISO!**

Risco de incêndio e choque elétrico.

- **AVISO:** Este aparelho foi concebido para ser instalado/ligado com ligação à terra no edifício.
- Utilize sempre uma tomada devidamente instalada e à prova de choques elétricos.
- Não utilize adaptadores de tomadas duplas ou triplas, nem cabos de extensão.

- Não puxe o cabo de alimentação para desligar o aparelho. Puxe sempre a ficha.
- Não toque no cabo de alimentação ou na ficha de alimentação com as mãos molhadas.

### 2.3 Ligação de água

- A água fornecida não pode exceder os 25°C.
- Não danifique as mangueiras da água.
- Antes de ligar o aparelho a canos novos, canos que não sejam usados há muito tempo, canos que tenham sido sujeitos a reparações ou canos que tenham recebido dispositivos novos (contador de água, etc.), deixe sair água até que saia limpa.
- Durante a primeira utilização do aparelho, certifique-se de que não existem fugas de água.
- Não utilize uma extensão de mangueira se a mangueira de entrada for demasiado pequena. Contacte um Centro de Assistência Técnica para saber como substituir a mangueira de entrada.
- Quando retirar o aparelho da embalagem, é possível que saia água da mangueira de escoamento. Isto deve-se aos testes do aparelho com a utilização de água na fábrica.
- Pode prolongar a mangueira de escoamento até ao máximo de 400 cm. Contacte um Centro de Assistência Técnica Autorizado para obter informações sobre outras mangueiras de escoamento e extensões.
- Certifique-se de que a torneira fica acessível após a instalação.

### 2.4 Utilização

#### AVISO!

Risco de ferimentos, choque elétrico, incêndio, queimaduras ou danos no aparelho.

- Não coloque produtos inflamáveis, nem objetos molhados com produtos inflamáveis, no interior, perto ou em cima do aparelho.
- Não toque no vidro da porta durante o funcionamento de um programa. O vidro pode ficar quente.

- Não seque peças danificadas (descosidas ou resgadas) que contenham forros ou enchimentos.
- Se tiver lavado a roupa com um removedor de nódoas, efectue mais um ciclo de enxaguamento antes de iniciar o ciclo de secagem.
- Certifique-se de que retira todos os objectos metálicos da roupa.
- Seque apenas tecidos que sejam adequados para secar no aparelho. Siga as instruções de lavagem das etiquetas da roupa.
- Não se sente nem se apoie na porta aberta do aparelho.
- Não seque peças encharcadas a pingar no aparelho.
- Não permita que objetos quentes toquem nas peças de plástico do aparelho.
- Se utilizar uma bola doseadora de detergente (se usar), remova-a antes de iniciar um programa de secagem.
- Não utilize uma bola doseadora de detergente quando seleccionar um programa sem paragens.

### 2.5 Compressor

#### AVISO!

Risco de danos no aparelho.

- O compressor e o seu sistema neste secador de roupa contém um agente especial isento de clorofluorocarbonetos. É necessário manter o sistema vedado. Quaisquer danos no sistema podem resultar em fugas.

### 2.6 Assistência técnica

- Para reparar o aparelho, contacte o Centro de Assistência Técnica Autorizado. Utilize apenas peças sobressalentes originais.
- Note que uma reparação própria ou não profissional pode ter consequências para a segurança e anular a garantia.
- As peças sobressalentes que se seguem estão disponíveis durante pelo menos 10 anos após o modelo ter sido descontinuado: motor e escovas do motor, transmissão entre o motor e o tambor, bombas, amortecedores de choques e molas, tambor de lavagem, cruzeta do

tambor e rolamentos esféricos relacionados, filamento de aquecimento e elementos de aquecimento, incluindo bombas de calor, tubagem e equipamento relacionado incluindo mangueiras, válvulas, filtros e aquastops, placas de circuito impressas, visores eletrônicos, interruptores de pressão, termóstatos e sensores, software e firmware incluindo software de redefinição, porta, dobradiça e vedantes de porta, outros vedantes, unidade de bloqueio da porta, periféricos de plástico tais como dispensadores de detergente. A duração pode ser mais longa no seu país. Para saber mais informações, visite o nosso website.

- Note que algumas destas peças de reposição só estão disponíveis para reparadores profissionais e que nem todas as peças de reposição são relevantes para todos os modelos.
- Relativamente à(s) lâmpada(s) no interior deste produto e às lâmpadas sobressalentes vendidas separadamente:

Estas lâmpadas destinam-se a suportar condições físicas extremas em eletrodomésticos, tais como temperatura, vibração, humidade, ou destinam-se a sinalizar informação relativamente ao estado operacional do aparelho. Não se destinam a ser utilizadas em outras aplicações e não se adequam à iluminação de espaços domésticos.

## 2.7 Eliminação

- Desligue o aparelho da alimentação eléctrica e do fornecimento de água.
- Corte o cabo de alimentação eléctrica do aparelho e elimine-o.
- Remova o trinco da porta para evitar que crianças ou animais de estimação fiquem presos no tambor.
- Elimine o equipamento em conformidade com os requisitos locais de eliminação de Resíduos de Equipamentos Eléctricos e Electrónicos (REEE).

## 3. DESCRIÇÃO DO PRODUTO

### 3.1 Visão geral do aparelho

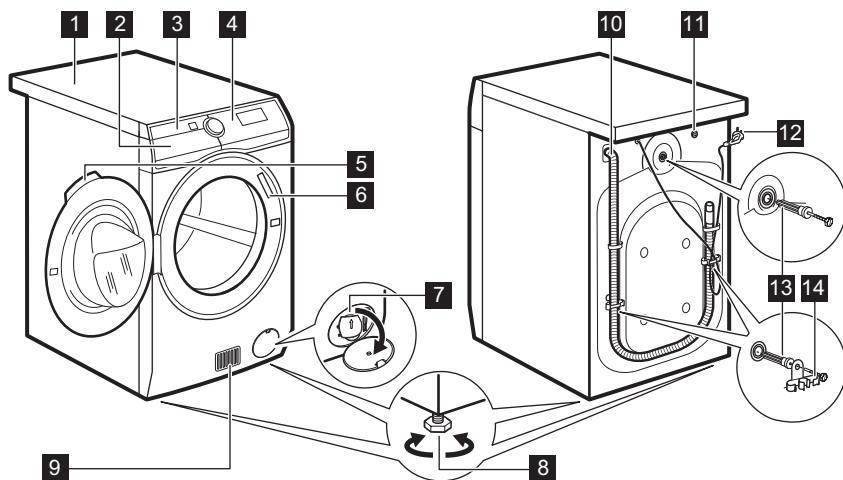

**1** Tampo

**2** Distribuidor do detergente

**3** Filtro(s) de ar

**4** PAINEL DE comandos

- 5 Puxador da porta
- 6 Placa de características
- 7 Filtro da bomba de escoamento
- 8 Pés de nivelamento do aparelho
- 9 Ranhuras de ventilação
- 10 Mangueira de escoamento da água

- 11 Válvula de entrada de água
- 12 Cabo de alimentação
- 13 Parafusos de transporte
- 14 Suportes da mangueira

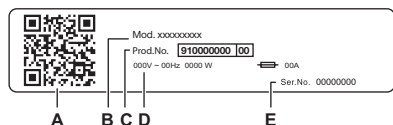

**A placa de características indica:**

- A. código QR
- B. Nome do modelo
- C. Número do produto
- D. Classificações elétricas
- E. Número de série

Leia o **código QR** com a câmara para transferir a nossa aplicação a partir da loja de aplicações no seu dispositivo inteligente e siga os passos necessários. Registe o seu produto e tire o máximo partido do mesmo.

- Acesse aos detalhes, documentação e artigos do seu aparelho sobre como utilizar as melhores funcionalidades (Manual do Utilizador também disponível em [aeg.com/manuals](http://aeg.com/manuals) )
- Obtenha conselhos de utilização, resolução de problemas, informações de assistência e reparação (também disponíveis em [aeg.com/support](http://aeg.com/support))
- Compre acessórios, consumíveis e peças sobressalentes originais para o seu aparelho (também disponíveis em [aeg.com/shop](http://aeg.com/shop))

## 4. INFORMAÇÃO TÉCNICA

Dimensão	Largura/ Altura/ Profundidade total	59.7 cm /87.0 cm /66.0 cm
Ligação elétrica	Tensão Potência geral Fusível Frequência	230 V 2100 W 10 A 50 Hz
Nível de proteção contra a entrada de partículas sólidas e humidade garantido pela tampa de proteção, exceto onde o equipamento de baixa voltagem não tenha proteção contra humidade		IPX4
Fornecimento de água <sup>1)</sup>		Água fria
Pressão do fornecimento de água	Mínimo Máximo	0,5 bar (0,05 MPa) 10 bar (1,0 MPa)
Temperatura ambiente	Mínimo Máximo	5 °C 35 °C
Carga máxima de lavagem	Algodão Sintéticos Lã	10.0 kg 4.0 kg 1.5 kg

Carga máxima de secagem	Algodão	6 kg
	Sintéticos	4 kg
	Lã	1 kg

Este produto contém gás fluorado HFC - R134a/GWP1430 0,14 kg hermeticamente selado.

1) Ligue a mangueira de entrada de água a uma torneira de água com rosca de 3/4" .

## 5. INSTALAÇÃO

### ⚠ AVISO!

Consulte os capítulos relativos à segurança.

### 5.1 Como desembalar

### ⚠ AVISO!

Retire todos os materiais de embalagem e parafusos de transporte antes de instalar o aparelho.

### ⚠ AVISO!

Como irá colocar o aparelho na parte de trás, **aguarde cerca de 6 horas antes de o utilizar**. Este tempo é necessário para permitir que o compressor funcione corretamente.

### ⚠ AVISO!

Use as luvas.

1. Remova a película externa. Se necessário, utilize um cortador.

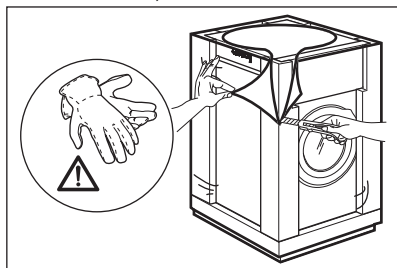

2. Retire a parte superior de cartão e os materiais de embalagem de polistireno.

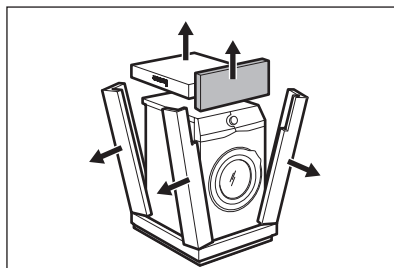

3. Remova a película interna.

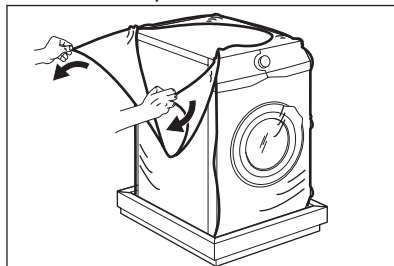

4. Abra a porta, retire a peça de polistireno do vedante da porta e todos os objetos que estiverem dentro do tambor.

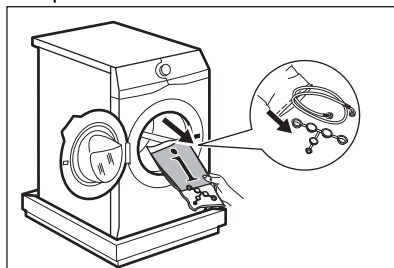

5. Coloque o aparelho com cuidado no chão, assente na parte de trás.

6. Coloque o elemento dianteiro da embalagem de polistireno no chão, atrás do aparelho.



Certifique-se de que não danifica as mangueiras.

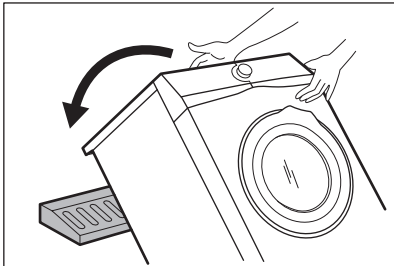

7. Remover a proteção da parte inferior.

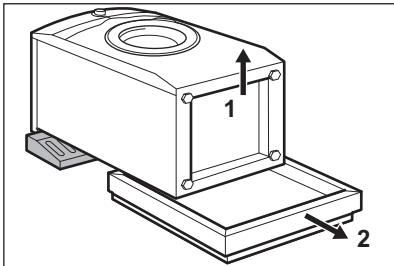

8. Puxe o aparelho para cima numa posição vertical.

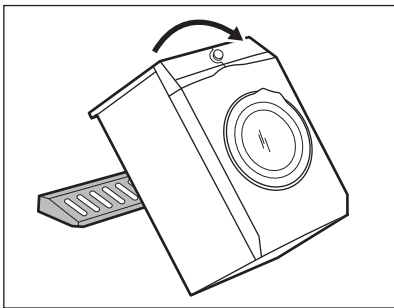

9. Retirar o cabo de alimentação e a mangueira de drenagem dos suportes de mangueiras.



É possível que saia alguma água da mangueira de drenagem. Isso deve-se aos testes do aparelho efetuados com água na fábrica.

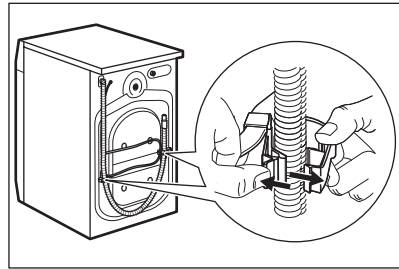

10. Remova os três parafusos recorrendo à chave fornecida com o aparelho.

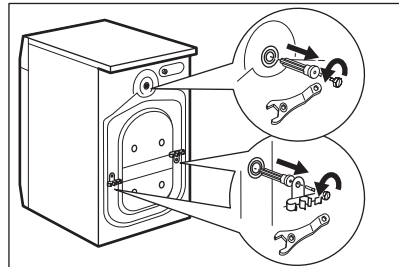

11. Retire os espaçadores de plástico.

12. Colocar as tampas de plástico, que se encontram no saco do manual do utilizador, nos respetivos orifícios.

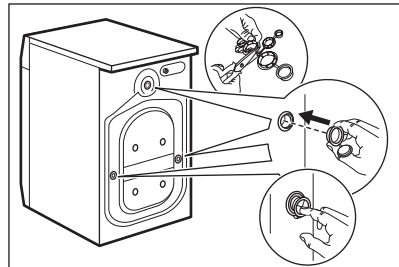

Recomendamos guardar o material de embalagem e os parafusos de transporte para quando for necessário movimentar o aparelho.

## 5.2 Instalação por baixo de um balcão

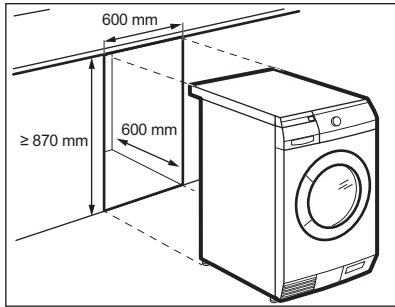

O aparelho pode ser instalado num espaço livre ou debaixo de um balcão de cozinha que tenha o espaço correcto (ver figura).

### ⚠ CUIDADO!

Não instale o aparelho numa cavidade vedada!  
Certifique-se de que existe circulação de ar por baixo dos móveis.

### ⚠ CUIDADO!

Para garantir uma boa circulação de ar debaixo do aparelho, não instale as barreiras sonoras (se disponíveis).

## 5.3 Posicionamento e nivelamento

1. Instale o aparelho numa superfície plana e sólida.



Certifique-se de que não há carpetes a impedir a circulação de ar debaixo do aparelho.  
Certifique-se de que o aparelho não toca na parede ou noutros aparelhos.

2. Desaperte ou aperte os pés para ajustar o nível.

### ⚠ AVISO!

Não coloque cartão, madeira ou materiais semelhantes debaixo dos pés do aparelho para ajustar o nível.

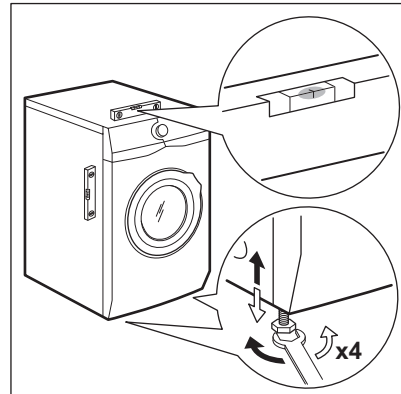

O aparelho deve ficar nivelado e estável.



A nivelção correcta do aparelho impede a vibração, o ruído e o movimento do aparelho durante o funcionamento.



Se pretender instalar o aparelho sobre uma base elevatória, utilize os acessórios descritos no capítulo "Acessórios". Leia atentamente as instruções fornecidas com o aparelho e com o acessório.

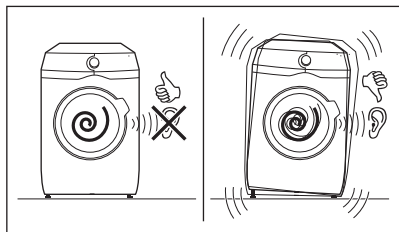

## 5.4 A mangueira de entrada

1. Ligue a mangueira de entrada de água na parte de trás do aparelho, se necessário. Normalmente, já é instalado na fábrica.

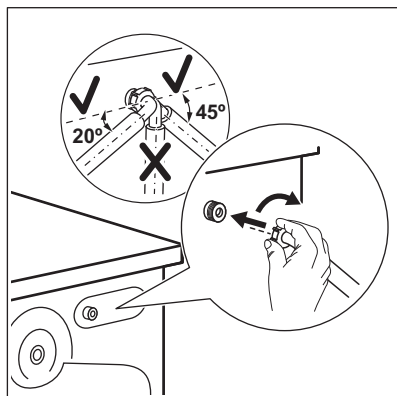

2. Vire a mangueira para a esquerda ou para a direita dependendo da posição da torneira. Certifique-se de que a mangueira de entrada não fica na posição vertical.
3. Se necessário, desaperte a porca para colocar a mangueira na posição correta.
4. Ligue a mangueira de entrada de água a uma torneira de água fria com rosca de 3/4".

Alguns modelos podem conter mangueira de entrada com dispositivo de paragem de água. Evita quaisquer fugas na mangueira devido ao seu envelhecimento natural. O setor na janela mostra esta falha A. Se isto acontecer, feche a torneira de água e contacte o centro de assistência autorizado para obter informações sobre como substituir a mangueira.

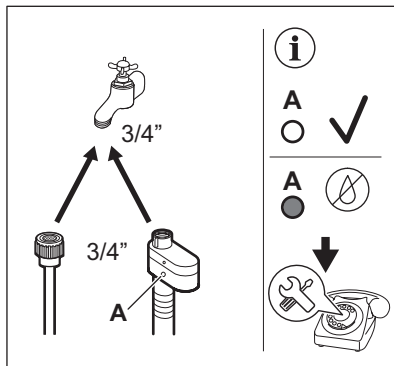

### ⚠ AVISO!

A água de entrada não deve exceder 25 °C.

### ⚠ CUIDADO!

Certifique-se de que não existem fugas nas uniões.



Não utilize uma extensão de mangueira se a mangueira de entrada for demasiado pequena. Contacte o centro de assistência para obter informações sobre a substituição da mangueira de entrada.

## 5.5 Dispositivo de retenção da água

A mangueira de entrada tem um dispositivo de bloqueio da passagem de água. Este dispositivo impede fugas de água na mangueira causadas pelo desgaste natural do tubo.

Esta anomalia é indicada no sector vermelho da janela "A".

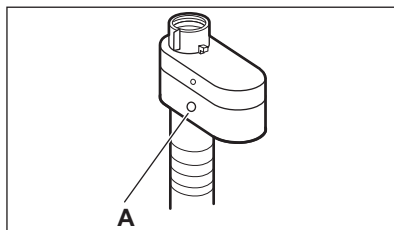

Se isto acontecer, feche a torneira de água e contacte um Centro de Assistência Técnica Autorizado para substituir a mangueira.

## 5.6 Escoamento de água

A mangueira de escoamento deve ser posicionada a uma altura não inferior a 60 cm e não superior a 100 cm do chão.



Pode prolongar a mangueira de escoamento até ao máximo de 400 cm. Contacte um Centro de Assistência Técnica Autorizado para comprar a outra mangueira de escoamento e a extensão.

É possível ligar a mangueira de escoamento de diferentes formas:

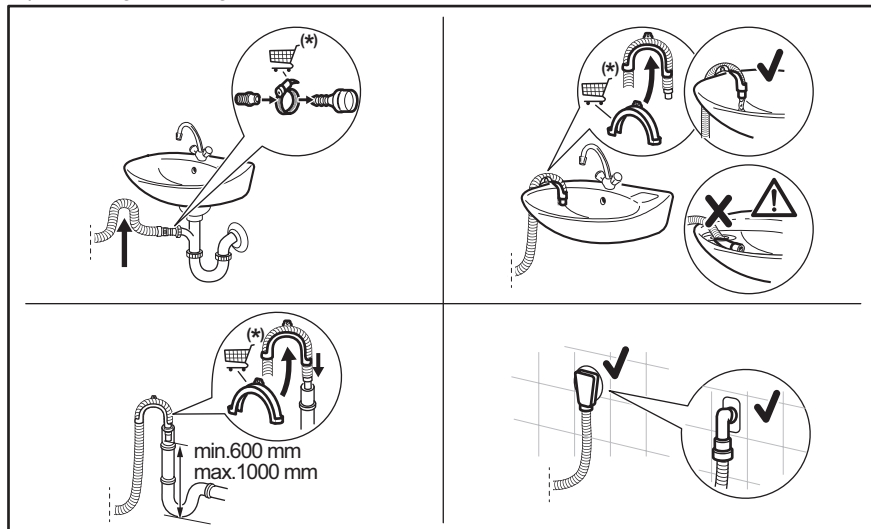

(\*) Sujeito a alterações sem aviso prévio.

- Ligue a mangueira de escoamento no sifão e aperte-a com uma abraçadeira.
- Coloque a mangueira diretamente num tubo de escoamento encastrado na parede da divisão e aperte-a com uma abraçadeira.
- Sem a guia da mangueira em plástico, num sifão de lava-loiça - Introduza a mangueira de escoamento no sifão e aperte-a com uma abraçadeira.
- Num tubo de escoamento com orifício de ventilação - Introduza a mangueira de escoamento diretamente no tubo de escoamento ou tubo vertical.
- A mangueira de escoamento pode ser dobrada em U e colocada à volta da guia de plástico. Na borda de um lava-loiças - Fixe a guia à torneira de água ou à parede.



Certifique-se de que a mangueira de escoamento fica em arco para evitar a entrada de partículas dentro do aparelho a partir do lava-loiças.



Certifique-se de que a guia de plástico não se move durante o escoamento do aparelho e que a mangueira de escoamento não fica imersa em água. Isso poderá causar um retorno de água suja para dentro do aparelho. Compre acessórios a um fornecedor autorizado.



A extremidade da mangueira de escoamento deve estar sempre ventilada, isto é, o diâmetro interno do tubo de escoamento (mín. 38 mm - mín. 1,5") deve ser superior ao diâmetro externo da mangueira de escoamento.

## 5.7 Ligação elétrica

No final da instalação, pode ligar a ficha à tomada elétrica.

A placa de características e o capítulo "Dados técnicos" indicam as características elétricas necessárias. Certifique-se de que são compatíveis com a fonte de alimentação elétrica.

Verifique se a instalação elétrica de sua casa suporta a carga máxima necessária, tendo também em conta quaisquer outros aparelhos que possam estar em funcionamento.

Ligue a máquina a uma tomada ligada à

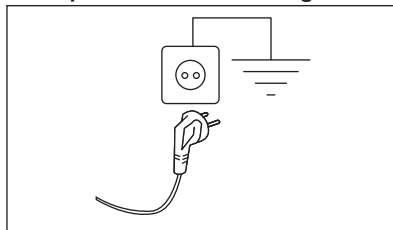

terra.

O cabo de alimentação deve estar acessível após a instalação da máquina

Para qualquer trabalho elétrico necessário para instalar este aparelho, contacte o nosso Centro de Assistência Técnica Autorizado.

O fabricante rejeita qualquer responsabilidade por danos ou ferimentos causados pelo não cumprimento das precauções de segurança acima.

## 6. PAINEL DE COMMANDOS

### 6.1 Descrição do painel de comandos

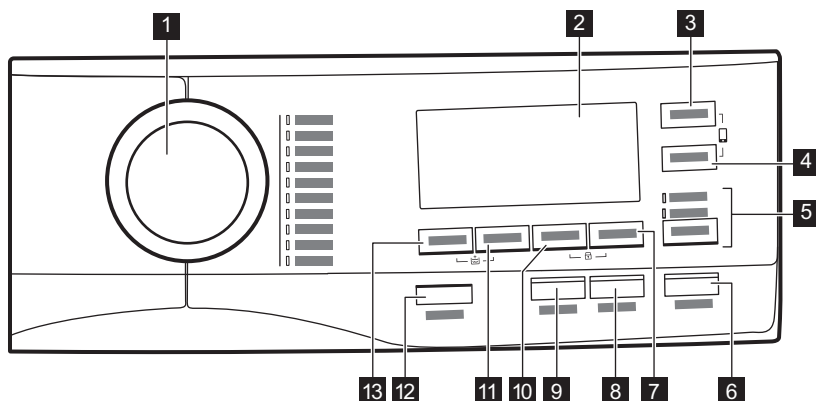

- 1** Seletor de programas
- 2** Visor
- 3** Botão táctil do tempo de secagem (Tiempo/Tempo sec.)

- 4** Botão táctil do nível de secagem (Seca. Automátic.)
- 5** Botão táctil do modo de lavagem e secagem (MODO)
  - Lavar
  - Secar

- 6** Botão táctil de Início/Pausa (Inicio/Pausa)
- 7** Botão táctil de Início Diferido (Inicio diferido)
- 8** Botão táctil de Poupança de Tempo (Rápido)
- 9** Botão táctil anti-vincos (Anti-arrugas/ rugas)



- 10** Botão tátil de Tira-nódoas e Pré-lavagem (Manchas/Pre-Lav.)
- 11** Botão táctil de Redução da Centrifugação (Centrif.)
- 12** Botão de pressão On/Off (On/Off)
- 13** Botão táctil da Temperatura (Temp.°C)

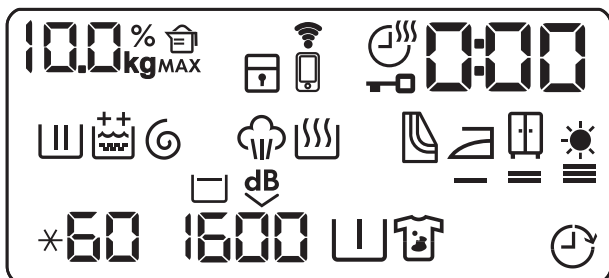

## 6.2 Visor



	Indicador do peso da roupa.
<b>MAX</b>	Indicador de roupa máxima.
	Indicador da quantidade de detergente.
	Indicador de bloqueio de segurança contra crianças.
	Indicador de ligação Wi-Fi.
	Indicador de ligação remota.
	Indicador de tempo de secagem.
	Indicador de porta bloqueada.
	O indicador digital pode apresentar: <ul style="list-style-type: none"> <li>• Duração do programa.</li> <li>• Tempo de atraso.</li> <li>• Fim do ciclo.</li> <li>• Código de aviso.</li> <li>• Quando funcionar com a aplicação.</li> </ul>
	Indicador da fase de lavagem.
	Indicador da fase de enxaguamento.

	Opção de enxaguamento extra permanente: <ul style="list-style-type: none"> <li>•  - um enxaguamento adicional.</li> <li>•  - dois enxaguamentos adicionais.</li> </ul>
	Indicador de fase de escoamento e centrifugação.
	Indicador de fase de vapor.
	Indicador da fase de secagem.
	Indicador para a limpeza de filtros de ar.
	Indicador de secagem para engomar.
	Indicador de secagem para guardar.
	Indicador de secagem extra.
	Indicador de temperatura.
	Indicador de velocidade de centrifugação.

	Indicador de cuba cheia.
	Indicador extra silencioso.
	Indicador de pré-lavagem.

	Indicador de tira-nódoas.
	Indicador de início diferido.

## 7. SELETOR E BOTÕES

### 7.1 On/Off

Premir este botão durante alguns segundos permite ativar ou desativar o aparelho. O aparelho emite dois sons diferentes quando é ativado ou desativado.

Uma vez que a função Stand-by (Espera) desativa automaticamente o aparelho para diminuir o consumo de energia em algumas situações, pode ser necessário ativar o aparelho novamente.



**O programa selecionado predefinido, quando a máquina é ligada, é sempre o programa Eco 40-60, também depois de sair do modo de espera.**

Para saber mais, consulte a secção “Stand-by (Espera)” no capítulo “Utilização diária”.

### 7.2 Introdução



As opções/funções não podem ser seleccionadas com todos os programas de lavagem. Verifique a compatibilidade entre as opções/funções e os programas de lavagem na “Tabela de programas”. O aparelho não permite a selecção de opções/funções incompatíveis em conjunto, porque algumas opções/funções excluem outras. Certifique-se de que o ecrã e os botões tácteis estão sempre limpos e secos.

### 7.3 Temp.°C

Quando seleccionar um programa de lavagem, o aparelho propõe automaticamente uma temperatura predefinida.

Toque repetidamente neste botão até que o visor indique a temperatura pretendida.

Quando o visor apresentar os indicadores ✱ e – –, o aparelho não aquece a água.

### 7.4 Centrif.

Quando selecciona um programa, o aparelho selecciona automaticamente a velocidade de centrifugação padrão.

Toque repetidamente neste botão para:

- **Alterar a velocidade de centrifugação.**



O visor indica apenas as velocidades de centrifugação disponíveis para o programa definido.

- **Ative a função Cuba cheia.**  
A água do último enxaguamento não é escoada para evitar que os tecidos fiquem enrugados. O programa de lavagem termina com a água no tambor e a fase de centrifugação final não é executada.  
O visor apresenta o indicador .  
O tambor roda regularmente para reduzir os vincos.  
A porta permanece bloqueada. O tambor roda regularmente para reduzir os vincos. É necessário escoar a água para desbloquear a porta.  
Botão tátil Início/Pausa: o aparelho executa a fase de centrifugação e escoar a água.
- **Ativar a função Extra silencioso.**  
Todas as fases de centrifugação (centrifugação imediata e centrifugação final) são suprimidas e o programa termina com a água no tambor. Isto ajuda a reduzir os vincos.

Uma vez que o programa é muito silencioso, é adequado para o período noturno em que as tarifas de eletricidade são inferiores. Em alguns programas, os enxaguamentos são realizados com mais água.

O visor apresenta o indicador . A porta permanece bloqueada. O tambor roda regularmente para reduzir os vincos. É necessário escoar a água para desbloquear a porta. Toque no botão Início/Pausa: o aparelho executa apenas a fase de escoamento.



O aparelho escoar a água automaticamente após cerca de 18 horas.

## 7.5 Manchas/Pre-Lav.

Prima repetidamente este botão para ativar uma das duas opções.

O indicador correspondente acende-se no visor.

### • **Manchas**

Selecione esta opção para adicionar uma fase de tira-nódoas a um programa, para tratar roupa muito suja ou manchada com um tira-nódoas.

Coloque o tira-nódoas no compartimento . O tira-nódoas será adicionado na fase apropriada do programa de lavagem.



Esta opção pode aumentar a duração do programa.



Esta opção não está disponível para temperaturas inferiores a 40 °C.

### • **Pré-lavado**

Utilize esta opção para adicionar uma fase de pré-lavagem a 30 °C antes da fase de lavagem.

Esta opção é recomendada para roupa com bastante sujidade, especialmente se tiver areia, pó, lama ou outras partículas sólidas.



Esta opção pode aumentar a duração do programa.



Estas duas opções não podem ser selecionadas em simultâneo.

## 7.6 Início diferido

Com esta opção, pode atrasar o início de um programa para uma hora mais conveniente.

Toque repetidamente no botão para selecionar o atraso pretendido. O tempo aumenta em passos de 30 minutos até aos 90 minutos e depois em passos de 2 horas até às 20 horas.

Após iniciar o ciclo com o botão Início/Pausa, o visor apresenta o tempo de atraso selecionado e o aparelho inicia a contagem decrescente.

## 7.7 Rápido

Com esta opção, pode diminuir a duração do programa.

- Se a roupa tiver sujidade normal ou ligeira, pode ser recomendável encurtar a duração do programa de lavagem. Toque neste botão **uma vez** para diminuir a duração.
- Se a carga de roupa for mais pequena, toque neste botão **duas vezes** para selecionar um programa extrarrápido.

A duração do programa é atualizada no visor em conformidade.

Quando este botão é selecionado, o LED por cima do botão acende.



Esta opção também pode ser utilizada para encurtar a duração do programa de vapor.

## 7.8 Anti-arrugas/rugas

Esta opção adiciona uma fase anti-vincos curta no fim do programa.

Esta fase reduz os vincos dos tecidos e facilita a passagem a ferro.

Quando esta opção está selecionada, o LED acima do botão acende-se e pisca durante a fase anti-vincos.



Esta opção pode aumentar a duração do programa.

Se tocar em qualquer botão, os movimentos antirugas param e a porta é desbloqueada.

Para interromper a fase anti-vincos, também pode:

- Prima o botão On/Off durante alguns segundos para ativar ou desativar o aparelho.
- Rodar o seletor de programas para outra posição.

## 7.9 Tiempo/Tempo sec.

No programa que está selecionado, toque neste botão para definir o tempo que mais se adequa aos tecidos que tem para secar (consulte a tabela "Secagem por tempo"). O visor apresenta o valor definido.

De cada vez que tocar neste botão, o tempo aumenta 5 minutos.



Alguns valores de tempo não estão disponíveis para os diferentes tipos de tecido.

## 7.10 Seca. Automátic.

Toque neste botão para selecionar um dos 3 níveis de secagem automáticos propostos pelo aparelho.

O visor apresenta o indicador do nível de secagem correspondente:



- = **Seco para engomar**: roupa para engomar.



- = **Seco para guardar**: roupa para guardar.



- = **Secagem extra**: roupa para secar totalmente.



Alguns níveis automáticos não estão disponíveis para todos os tipos de tecido.

## 7.11 MODO

Com este botão, um ciclo pode ser:

- **Apenas lavagem** : Indicador Lavar aceso.
- **Lavagem e secagem** : Indicadores Lavar e Secar acesos.
- **Apenas secagem** : Indicador Secar aceso.

## 7.12 Início/Pausa



Toque no botão Início/Pausa para iniciar ou parar o funcionamento do aparelho ou interromper um programa em curso.





# 8. PROGRAMAS

## 8.1 Tabela de programas



Programas e definições adicionais estão disponíveis transferindo a aplicação.

<b>Programa</b> <b>Temperatura predefinida</b> <b>Gama de temperatura</b>	<b>Velocidade de centrifugação de referência</b> <b>Intervalo de velocidade de centrifugação</b>	<b>Carga máxima</b>	<b>Descrição do programa</b>
Eco 40-60 (Apenas modo lavar) 1) 2)	1600 rpm 1600 rpm – 400 rpm	10.0 kg	Ciclo de baixo consumo de energia para algodão. Diminui a temperatura e prolonga o tempo para alcançar bons resultados de lavagem.
Eco 40-60 + Nível seco para guardar (modo de lavar e secar) 1) 3)	1600 rpm 1600 rpm – 1000 rpm	6 kg	
Eco 40-60 + Nível seco para guardar (apenas modo secar)	-	6 kg	Ciclo de baixo consumo de energia para algodão.
Algod. 40 °C 95 °C – Fria	1600 rpm 1600 rpm – 400 rpm	10.0 kg	Tecidos de algodão brancos e coloridos. Ideal para sujidade normal e intensa.
Sintéticos 30 °C 60 °C – Fria	1200 rpm 1200 rpm – 400 rpm	4.0 kg	Artigos de tecido sintético ou misto. Sujidade normal.
NonStop 3h/3kg 30 °C 40 °C – 30 °C	1200 rpm	3.0 kg	Tecidos de algodão e sintéticos mistos. Programa completo para lavar e secar cargas de roupa de até 3 kg de uma só vez. Demora apenas 3 horas. O visor apresenta também o indicador  .
Delicados 30 °C 40 °C – Fria	1200 rpm 1200 rpm – 400 rpm	2.0 kg	Tecidos delicados, como acrílico, viscose e poliéster, bem como tecidos mistos que precisam de lavagem suave. Sujidade normal.
 Lana/A mão 40 °C 40 °C – Fria	1200 rpm 1200 rpm – 400 rpm	1.5 kg	Lãs laváveis na máquina, lãs de lavar à mão e outros tecidos com o símbolo de cuidado "lavar à mão" <sup>4)</sup>

Programa Temperatura predefinida Gama de temperatura	Velocidade de centrifugação de referência Intervalo de velocidade de centrifugação	Carga máxima	Descrição do programa
 Outdoor 30 °C 40 °C – Fria	1200 rpm 1200 rpm – 400 rpm	2.0 kg	<div data-bbox="627 295 1024 454" style="border: 1px solid black; padding: 5px;">             Não utilize amaciador e certifique-se de que não existem resíduos de amaciador no distribuidor de detergente.         </div> <p data-bbox="616 462 1024 534">Roupa de exterior, técnica e desportiva ou casacos impermeáveis e ventilados, casacos com forro amovível de velo ou outro material isolante.</p> <div data-bbox="627 534 1024 766" style="border: 1px solid black; padding: 5px;">             Se utilizar um programa combinado de lavagem e secagem, a fase de secagem também funciona como restaurador da repelência da água. Certifique-se de que a etiqueta de cuidado do vestuário permite a secagem em secador de roupa.         </div>
 Vapor		1.0 kg	<p data-bbox="616 790 1024 933">Artigos de algodão, sintéticos e mistos. Ciclo de vapor especial sem lavagem que pode ser utilizado para preparar roupa seca para engomar ou refrescar roupa usada apenas uma vez. Este programa reduz os vincos, os odores e relaxa as fibras. Não utilize detergente.</p> <p data-bbox="616 933 1024 1061">Quando o programa terminar, retire rapidamente a roupa do tambor<sup>5)</sup> Se necessário, remova as nódoas lavando ou aplicando tira-nódoas na máquina. O programa de vapor não realiza qualquer ciclo higiénico. Não selecione um programa de vapor com estes tipos de artigos:</p> <ul data-bbox="616 1061 1024 1141" style="list-style-type: none"> <li>• Roupa não adequada para secagem em secador.</li> <li>• Roupa com etiqueta “Só limpeza a seco”.</li> </ul>
Aclarado/Enxag.	1600 rpm 1600 rpm – 400 rpm	10.0 kg	<p data-bbox="616 1149 1024 1372">Todos os tecidos, exceto lãs e tecidos muito delicados. Programa para enxaguar e centrifugar a roupa. A velocidade de centrifugação predefinida é a dos programas de algodão. Reduza a velocidade de centrifugação de acordo com o tipo de roupa. Se necessário, seleccione a opção Aclarado/Enxag. Extra e adicione enxaguamentos. O aparelho efetua enxaguamentos delicados e uma centrifugação curta com velocidade de centrifugação baixa.</p>

Programa Temperatura predefini- da Gama de temperatura	Velocidade de centrifugação de referência Intervalo de ve- locidade de centrifugação	Carga máxima	Descrição do programa
Centrif./Drenar	1600 rpm 1600 rpm - - - -	10.0 kg	Para centrifugar a roupa e escoar a água do tambor. Todos os tecidos, exceto lãs e tecidos delicados.

1) A temperatura deste programa não é visível no visor e é selecionada automaticamente.

2) **De acordo com a regulamentação da Comissão UE 2019/2023** Este programa na temperatura e velocidade de centrifugação padrão, apenas em modo de lavagem com capacidade nominal de 10.0 kg pode limpar normalmente e em conjunto roupa de algodão suja declarada lavável a 40 °C ou 60 °C no mesmo ciclo.



Para a temperatura alcançada na roupa, a duração do programa e outros dados, consulte o capítulo "Valores de consumo".

Os programas mais eficientes em termos de consumo de energia são geralmente aqueles que são executados a temperaturas mais baixas e com uma duração mais longa.

3) **De acordo com a regulamentação da Comissão UE 2019/2023** Este programa, à temperatura e velocidade de centrifugação padrão, no modo de lavagem e secagem, com capacidade nominal de 6 kg e com o nível de secagem Secar Guardar realiza o ciclo de lavagem e secagem capaz de limpar normalmente e em conjunto roupa de algodão suja declarada lavável a 40 °C ou 60 °C no mesmo ciclo e, após a fase de secagem, a roupa pode ser imediatamente guardada num armário.

4) Durante este ciclo, o tambor roda lentamente para garantir uma lavagem suave. Pode parecer que o tambor não roda ou não roda apropriadamente, mas tal é normal para este programa.

5) Se selecionar um programa de vapor com roupa seca, no final do ciclo a roupa pode ficar húmida. Seque as peças ao ar durante cerca de 10 minutos. Este programa não elimina odores particularmente intensos.

## Compatibilidade das opções com os programas

Programa	Eco 40-60	Algod.	Sintéticos	NonStop 3h/3kg	Delicados	Lana/A mano	Outdoor	Vapor	Aclarado/Enxag.	Centrif./Drenar
Opções										
Centrif.	■	■	■		■	■	■		■	■
Cuba cheia	■	■	■		■	■	■		■	
Extra silencioso		■	■		■					
Sem centrifugação										■1)
Aclarado/Enxag. Ex- tra		■	■	■	■		■		■	

Programa	Eco 40-60	Algod.	Sintéticos	NonStop 3h/3kg	Delicados	Lana/A mano	Outdoor	Vapor	Aclarado/Enxag.	Centrif./Drenar
<b>Opções</b>										
Pré-lavado <sup>2)</sup>		■	■							
Manchas <sup>3)</sup>		■	■							
Início diferido	■	■	■	■	■	■	■	■	■	■
Rápido <sup>4)</sup>		■	■		■			■		
Anti-arrugas/rugas		■	■		■		■		■	
Tiempo/Tempo sec.	■	■	■		■	■	■			
Seca. Automátic.	■ <sup>5)</sup>	■								

1) Se seleccionar a opção “Sem centrifugação”, o aparelho faz apenas o escoamento.

2) Pré-lavado As opções e Manchas não podem ser seleccionadas em conjunto.

3) Esta opção não está disponível para temperaturas inferiores a 40 °C.

4) Se seleccionar a duração menor, recomendamos que diminua a quantidade de roupa. Pode carregar totalmente o aparelho, mas os resultados da lavagem serão menos satisfatórios.

5) A opção Seco para engomar não está disponível com este programa.

### Detergentes adequados para cada programa

Programa	Detergente universal em pó <sup>1)</sup>	Detergente universal líquido	Detergente líquido para tecidos de cor	Lãs delicadas	Detergente especial
Eco 40-60	▲	▲	▲	--	--
Algod.	▲	▲	▲	--	--
Sintéticos	▲	▲	▲	--	--
NonStop 3h/3kg	--	▲	▲	--	--
Delicados	--	--	--	▲	▲
Lana/A mano	--	--	--	▲	▲
Outdoor	--	--	--	▲	▲

1) A uma temperatura superior a 60 °C, recomenda-se a utilização de detergente em pó.

## 8.2 Vapor programas

Os programas Vapor podem ser utilizados para reduzir rugas e odores em peças de roupa (como algodão, sintéticos, tecidos mistos, incluindo peças delicadas) que só

precisam de ser refrescadas, em pouco tempo, evitando lavar.

As fibras do tecido ficam relaxadas e depois, passar a ferro, não exige esforço. Quando o ciclo terminar, retire rapidamente a roupa do tambor.

A duração do ciclo pode ser reduzida até 15 minutos através da opção Rápido .

**NÃO** defina este modo com o seguinte tipo de itens:

- Roupa não adequada para secagem em secador.
- Roupa com etiqueta “Só limpeza a seco”.



**Não utilize detergente!**

Os programas Vapor não removem odores particularmente intensos e não executam qualquer ciclo higiênico.

Após o tratamento a vapor, a roupa pode ficar húmida. Pendure os artigos durante alguns minutos.

### A fragrância (AEG Steam Fragrance)

O AEGSteam Fragrance permite-lhe refrescar até a sua roupa delicada, removendo os vincos e adicionando frescura com uma fragrância suave desenvolvida exclusivamente por **AEG**. Ao refrescar a sua roupa com vapor, em vez de executar ciclos de lavagem completos, irá manter a sua roupa com aspeto e sensação de nova por

mais tempo. Pode utilizar a fragrância em segurança com os programas Caxemira e Vapor - se estiverem disponíveis - para tecidos delicados como caxemira e lã. Ao tratar uma carga mais pequena, reduza a dose da fragrância e a duração do ciclo: em apenas quinze minutos, a sua roupa recuperará a sensação de "acabada de lavar".

Leia atentamente as instruções fornecidas com a fragrância.



**NÃO:**

- Seque na máquina de secar as roupas tratadas com fragrância. O seu benefício evaporaria.
- Utilize a fragrância com finalidades diferentes das aqui descritas.
- Utilize a fragrância em peças de roupa novas. Peças de roupa novas podem conter resíduos de compostos do acabamento que não são compatíveis com a fragrância.



A fragrância está disponível na loja online **AEG** ou num representante autorizado.

## 8.3 Definições sugeridas de secagem por tempo

Nível de secagem	Tipo de tecido	Carga (kg)	Velocidade de centrifugação (rpm)	Duração sugerida (min.)
  <b>Secagem extra</b> Para atalhados	<b>Algodão e linho</b> (roupões, toalhas de banho, etc.)	6	1600	280 - 300
		4	1600	170- 190
		2	1600	120 - 130
	<b>Denim</b> (jeans, peças resistentes como roupa de trabalho em ganga)	4	1200	230 - 250
		2	1200	140 - 160

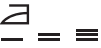
Nível de seca- gem	Tipo de tecido	Carga (kg)	Velocidade de centri- fuga- ção (rpm)	Duração suge- rida (min.)
 <b>Seco para guardar</b> Para artigos que se- rão guardados	<b>Algodão e linho</b> (roupões, toalhas de banho, etc.)	6	1600	270 - 290
		4	1600	160 - 180
		2	1600	110 - 120
	<b>Tecidos sintéticos e mistos</b> (camisolas, blusas, roupa interior, roupa de casa e roupa de cama)	4	1200	170 - 190
		2	1200	100 - 120
	<b>Delicados</b> (tecidos mistos de acrílico, viscose e poliéster)	2	1200	140 - 160
		1	1200	70 - 90
	<b>Lã</b> (camisolas de lã)	1	1200	90 - 110
	<b>Roupa desportiva de exterior</b> (roupa de exterior, técnica e desportiva, casacos impermeáveis e com tecido respirável, casacos com forro)	2	1200	140 - 160
		1	1200	90 - 110
 <b>Seco para engomar</b> Adequado para en- gomar	<b>Denim</b> (peças em ganga, jeans)	4	1200	220 - 240
		2	1200	130 - 150
	<b>Seda</b> (peças em seda e artigos muito delicados)	0.5	1000	60 - 80
	<b>Down Jackets</b> (um único casaco de penas)	2	1200	140 - 160
		1	1200	90 - 110
	<b>Sports</b> (Vestuário desportivo de tecidos mistos)	4	1200	120 - 140
		2	1200	90 - 110
	<b>Algodão e linho</b> (lençóis, toalhas de mesa, camisas, etc.)	6	1600	160 - 180
		4	1600	100 - 120
		2	1600	50 - 60

## 8.4 Woolmark Premium Wool Care - Azul



- A lavagem de lã desta máquina foi testada e aprovada pela The Woolmark Company para a lavagem de vestuário de lã e tenha

a etiqueta “Lavar à mão”, desde que os peças de roupa sejam lavadas de acordo com as instruções incluídas na etiqueta de cuidados e com as instruções publicadas pelo fabricante desta máquina de lavar roupa. M1230.

- O ciclo de secagem de lã desta máquina foi testado e aprovado pela The Woolmark Company. O ciclo é adequado para secar vestuário de lã com a indicação “Lavar à mão”, desde que seja lavado com um ciclo de lavagem à mão aprovado pela Woolmark e seco de acordo com as instruções do fabricante desta máquina de lavar roupa. M1399.

## 9. 📶 WI-FI - CONFIGURAÇÃO DA CONETIVIDADE

Este capítulo descreve a ligação do aparelho inteligente à rede Wi-Fi e aos dispositivos móveis.

Esta funcionalidade permite-lhe receber notificações, controlar e monitorizar o seu aparelho a partir dos seus dispositivos móveis.

A funcionalidade de Wi-Fi está desligada como predefinição de fábrica.

Para ligar o aparelho e usufruir de um conjunto completo de funcionalidades e serviços, precisa do seguinte:

- Rede sem fios em casa com ligação à Internet.
- Dispositivo móvel ligado à rede sem fios.

### Parâmetros do módulo de Wi-Fi

<b>Frequência</b>	2,412 - 2,472 GHz para o mercado europeu
<b>Protocolo</b>	IEEE 802.11b/g/n
<b>Potência máxima</b>	<20 dBm
<b>Encriptação</b>	WPA, WPA2, WPA3

## 9.1 Código QR na placa de características

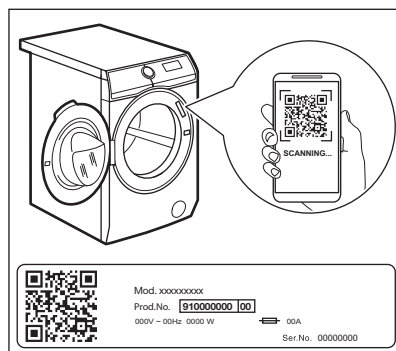

O código QR pode ser utilizado de duas formas:

- Efetue a leitura do código QR com a aplicação de câmara incorporada para transferir a aplicação a partir da App Store no seu dispositivo inteligente e siga os passos necessários.
- Emparelhe o seu dispositivo inteligente com o aparelho para simplificar o processo. Efetue a leitura do código QR com a nossa aplicação incorporada do leitor de códigos QR.

## 9.2 Instalar e configurar a App



A App permite-lhe controlar a sua roupa para lavar através de um dispositivo móvel.

Contém um vasto número de programas, recursos úteis e informações do produto perfeitamente adaptados ao aparelho. Trata-se de cuidados personalizados da roupa para lavar - tudo a partir do seu dispositivo móvel.

Quando fizer a ligação do aparelho à aplicação, mantenha-se junto deste com o seu dispositivo móvel.

Certifique-se de que o seu dispositivo móvel está ligado à rede sem fios.

1. Aceda à App Store no seu dispositivo inteligente ou efetue a leitura do código QR (*consulte o parágrafo "Código QR na placa de classificação"*).
2. Transfira e instale a nossa aplicação.
3. Inicie a aplicação. Seleccione o país e o idioma e inicie sessão com o seu endereço de e-mail e a sua palavra-passe. Se não tiver uma conta, crie uma nova seguindo as instruções indicadas na App.
4. Siga as instruções na aplicação para fazer a configuração e o registo do aparelho.

## 9.3 Configurar a ligação de rede sem fios do aparelho

1. Prima o botão On/Off durante alguns segundos para ativar o aparelho. Aguarde cerca de 10 segundos antes de avançar com a ligação sem fios.
2. Seleccione um programa rodando o seletor de programas.
3. Prima e mantenha os botões Auto Dry e Lavar + Secar em simultâneo durante alguns segundos até soar um "clique". Solte os botões. **On** aparece no visor durante 5 segundos e o indicador  começa a piscar.

O módulo sem fios inicia o processo de arranque.

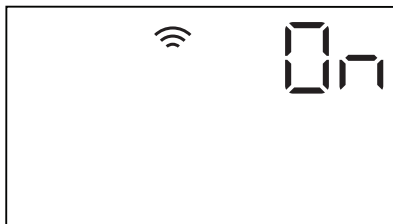

Certifique-se de que a sua APP está pronta para ligação.

4. Após cerca de 10 segundos, aparece, **AP** (**Ponto de acesso**) no visor.



O ponto de acesso estará aberto cerca de 5 minutos.

5. Configure App no seu dispositivo inteligente e siga as instruções para ligar o aparelho à sua rede Wi-Fi.
6. Se a conectividade estiver configurada, quando o ecrã de informação do programa voltar, o indicador  está no visor.

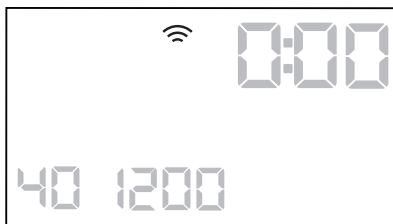

De cada vez que liga o aparelho, este demora cerca de 10 segundos a ligar automaticamente à rede. Quando o indicador  para de piscar, a ligação está pronta.

Se pretender interromper a operação de aprovisionamento, pode ligar/desligar o aparelho.

**Para desligar a ligação sem fios, depois de configurada a conectividade**, prima e mantenha os botões Auto Dry e Lavar + Secar simultaneamente durante alguns segundos até ao primeiro sinal acústico.

Solte os botões. **OFF** aparece no visor durante 5 segundos.



Se desligar e ligar o aparelho novamente, a ligação sem fios desliga-se automaticamente.

**Para remover as credenciais da ligação sem fios**, prima e mantenha os botões Auto Dry e Lavar + Secar premidos simultaneamente durante alguns segundos até soar o segundo sinal acústico: O símbolo **---** aparece no visor durante alguns segundos.

#### 9.4 Início remoto

O início remoto permite-lhe iniciar um ciclo em controlo remoto.



O controlo remoto ativa automaticamente quando prime o botão Início/Pausa para iniciar o programa, mas também é possível iniciar remotamente um programa de lavagem. Esta função é desativada quando a porta é aberta.

Quando a aplicação está instalada e a ligação sem fios está concluída, **pode ativar o início remoto**:

Prima e mantenha os botões Tiempo/Tempo sec. e Auto Dry em simultâneo durante alguns segundos. O indicador  aparece no visor e a porta é bloqueada. É agora possível iniciar o programa remotamente.

**Para remover o início remoto**, prima e mantenha os botões Tiempo/Tempo sec. e Auto Dry premidos simultaneamente durante alguns segundos até o indicador  desaparecer do visor.

#### 9.5 Atualização sem fios

A aplicação pode propor uma atualização para o seu aparelho.

Se um programa estiver em execução, a aplicação avisa que a atualização iniciará no final do programa.

Durante a atualização, o aparelho apresenta **UP** no visor.

Não pare ou desligue o aparelho durante a atualização.

O aparelho poderá novamente ser utilizado no fim da atualização sem qualquer aviso sobre a atualização bem-sucedida.

Se ocorrer um erro, o aparelho apresenta **E r r** no visor: prima um botão qualquer ou rode o botão para voltar à utilização normal.

## 10. ANTES DA PRIMEIRA UTILIZAÇÃO



Durante a instalação ou antes da primeira utilização, pode observar alguma água no aparelho. Este é uma água residual deixada após um teste funcional completo na fábrica para garantir que o aparelho é entregue aos clientes em perfeito estado de funcionamento e não é motivo para preocupação.

1. Certifique-se de que todos os parafusos de fixação para efeitos de transporte foram removidos do aparelho.
  2. Certifique-se de que existe alimentação elétrica e que a torneira da água está aberta.
  3. Coloque 2 litros de água no compartimento do detergente que está marcado com **III**.
- Esta ação ativa o sistema de escoamento.

4. Coloque uma pequena quantidade de detergente no compartimento do detergente que está marcado com .
5. Selecione e inicie um programa para algodão com a temperatura mais elevada e sem roupa no tambor.

Isto remove toda a sujidade do tambor e da cuba.

## 11. DEFINIÇÕES

### 11.1 Definição

FUNÇÕES	COMBINAÇÃO CHAVE	DESCRIÇÃO
Bloqueio para crianças	Manchas/Pre-Lav.-Início diferido	Com esta opção, pode impedir que as crianças brinquem com o painel de comandos. Toque nas combinações de teclas até que o indicador  se acenda/apague no visor.
Sinais sonoros	Rápido-Início diferido	Com esta opção, pode ativar ou desativar os sinais sonoros. Toque nas combinações de teclas em simultâneo durante cerca de 6 segundos. Se desativar os sinais sonoros, estes só serão emitidos quando o aparelho tiver uma anomalia.
Aclarado/Enxag. Extra	Temp. °C -Centrif.	Com esta opção, pode ter sempre um ou dois enxaguamentos extra quando selecionar um novo programa. Toque nas combinações de teclas durante cerca de 2 segundos: <ol style="list-style-type: none"> <li>1. uma vez para adicionar um enxaguamento extra.</li> <li>2. duas vezes para adicionar dois enxaguamentos extra.</li> <li>3. três vezes para remover enxaguamentos extra</li> </ol>

## 12. UTILIZAÇÃO DIÁRIA

### AVISO!

Consulte os capítulos relativos à segurança.

## 12.1 Encher o detergente e aditivos

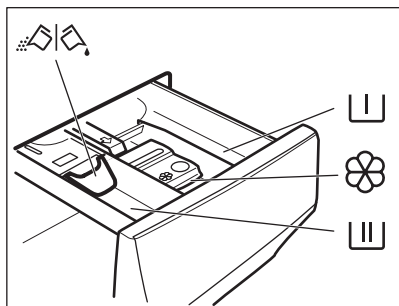

- Compartimento para pré-lavagem, saponária ou tira-nódoas.
- Compartimento para a fase de lavagem.
- Compartimento para aditivos líquidos.
- MAX** Nível máximo para a quantidade de aditivos líquidos.
- Aba para detergente em pó ou líquido.



Respeite as instruções indicadas nas embalagens dos detergentes, mas recomendamos que não exceda o nível máximo indicado (**MAX**). Esta quantidade garante os melhores resultados de lavagem.



Após um ciclo de lavagem, remova os resíduos de detergente do distribuidor de detergente, se necessário.

## 12.2 Verifique a posição da aba

1. Puxe o distribuidor de detergente totalmente para fora até parar.
2. Pressione a alavanca para baixo para remover o dispensador.
3. Para utilizar detergente em pó, vire a aba para cima.
4. Para utilizar detergente líquido, vire a aba para baixo.



### Com a aba na posição PARA BAIXO:

- Não utilize detergentes líquidos gelatinosos ou espessos.
- Não coloque uma quantidade de detergente líquido superior ao limite indicado na aba.
- Não selecione a fase de pré-lavagem.
- Não selecione a função de início diferido.

5. Meça a quantidade de detergente e amaciador.
6. Feche cuidadosamente o distribuidor de detergente.

Certifique-se de que a aba não provoca um bloqueio quando fecha a gaveta.

## 12.3 Utilizar sensores de peso



Para uma utilização correta do sensor de peso, o tambor deve estar vazio quando ativar o aparelho.

Selecione o programa ANTES de colocar a roupa no tambor.

### Ativar o aparelho e definir um programa

1. Prima o botão On/Off para ativar o aparelho. O seletor de programas é definido automaticamente no programa predefinido e apenas o indicador Lavar está aceso.  
O indicador do botão Início/Pausa pisca.
2. Rode o seletor de programas para o programa necessário, o indicador correspondente acende-se. O visor apresenta a carga máxima, a temperatura predefinida, a velocidade de centrifugação máxima, os indicadores das fases que compõem o programa e a duração do mesmo.
3. Se necessário, toque no botão Temp. °C e no botão Centrif. para alterar a temperatura da água e a velocidade de centrifugação. Se necessário, toque nos botões correspondentes para adicionar algumas opções e/ou selecionar um início programado.

### Carregar a roupa

1. Abra a porta do aparelho. O visor mostra .
2. Coloque a roupa no tambor, uma peça de cada vez. No visor é atualizado o peso da roupa através de intervalos de 0,5 kg sendo atualizada em conformidade a duração do programa. O peso é indicativo e muda consoante o tipo de roupa.



Se colocar mais roupa no tambor do que a carga máxima, o símbolo **MAX** pisca durante alguns segundos e indica a carga máxima recomendada. Pode lavar a roupa mesmo assim, mas o consumo de energia e água irá aumentar.

Para obter o melhor consumo e desempenho de lavagem, retire as peças em excesso.

A indicação de sobrecarga é apresentada apenas nos programas com uma carga máxima inferior à carga máxima do aparelho.



3. Feche a porta. O visor apresenta a percentagem de quantidade de detergente necessária . Estes dados são indicativos e referem-se à dosagem de detergente recomendada para uma carga máxima na embalagem de detergente.



Se alterar o programa de lavagem depois de fechar a porta, o visor pode mostrar  para indicar uma possível sobrecarga: abra a porta e retire algumas peças de roupa.

### ProSense System deteção de carga

Depois de tocar no botão Início/Pausa/Início/Pausa:

1. O indicador de percentagem de detergente desliga-se, o indicador  pisca.
2. O ProSense inicia a deteção de carga de roupa a lavar para calcular a duração real do programa. Os pontos do tempo  piscam.

3. Após cerca de 15 minutos o visor apresenta a nova duração do programa: os pontos do tempo  param de piscar. O aparelho ajusta automaticamente a duração do programa à carga. A duração do programa pode aumentar ou diminuir.



Esta deteção ProSense é feita apenas nos programas de lavagem completa (sem seleccionar a opção de saltar fases).



O ProSense System não está disponível com alguns programas, como Lana/A mano, programas com ciclos curtos e sem fase de lavagem.

## 12.4 Informações adicionais sobre a utilização diária

### ProSense System deteção de carga

Depois de tocar no botão Início/Pausa, o ProSense inicia a deteção da carga de roupa para obter resultados de lavagem perfeitos no mínimo tempo possível. Após cerca de 15 minutos, o visor apresenta a nova duração do programa que pode aumentar ou diminuir.



A deteção ProSense é efetuada apenas com programas de lavagem completos e não está disponível com alguns programas.

### Iniciar um programa

Toque no botão Início/Pausa para iniciar o programa. O indicador correspondente pára de piscar e fica aceso. O programa inicia e a porta é bloqueada. O visor apresenta o indicador .

### Iniciar um programa com início programado

1. Toque repetidamente no botão Início diferido até o visor apresentar o tempo de atraso pretendido.
2. Toque no botão Início/Pausa. O aparelho bloqueia a porta e inicia a contagem decrescente do início diferido. Quando a

contagem decrescente terminar, o programa inicia automaticamente.

### Interromper um programa e alterar as opções

1. Durante o funcionamento de um programa, é possível alterar apenas algumas opções. Toque no botão Início/Pausa .
2. Altere as opções. As informações indicadas no visor mudam em conformidade.
3. Toque novamente no botão Início/Pausa . O programa de lavagem continua.

### Cancelar um programa em curso

Prima o botão On/Off para cancelar o programa e desativar o aparelho. Pressione novamente para ativar o aparelho.

### Abrir a porta - adicionar roupa

1. Toque no botão Início/Pausa . O indicador apaga-se.
2. Abra a porta do aparelho. Se necessário, coloque ou retire peças.
3. Feche a porta e toque no botão Início/Pausa . O programa ou o início programada prossegue.

### Escoar a água após o fim do ciclo

Se tiver escolhido um programa ou uma opção que não esvazie a água do último enxaguamento, deve lembrar-se de a escoar:

1. Se necessário, toque no botão Centrif. para seleccionar uma velocidade de centrifugação inferior à que o aparelho sugere.
2. Toque no botão Início/Pausa .
3. Quando o programa terminar e o indicador de bloqueio da porta  se apagar, pode abrir a porta.
4. Prima o botão On/Off para desativar o aparelho.

### Função Stand-by

A função Stand-by (Espera) desactiva automaticamente o aparelho para diminuir o consumo de energia.



Se seleccionar um programa ou uma opção que termina com água no tambor, a função Stand-by **não desativa** o aparelho, para lembrar que é necessário escoar a água.

## 13. UTILIZAÇÃO DIÁRIA - APENAS LAVAGEM E SECAGEM OU SECAGEM

### AVISO!

Consulte os capítulos relativos à segurança.



Este aparelho é uma máquina de lavar e secar automática.

### 13.1 Lavagem e secagem ou secagem apenas

Preparação para a secagem

1. Prima o botão On/Off para ativar o aparelho.



No caso de um programa de apenas secagem, o visor não apresenta o peso da roupa e o cálculo ProSense é desativado.

2. Coloque a roupa na máquina e rode o seletor de programas para o programa adequado para as peças a secar.
3. Toque no botão MODO uma vez para definir um programa de lavagem e secagem; toque duas vezes para excluir a lavagem e executar apenas a secagem.



Quando secar uma grande quantidade de roupa, para obter bons desempenhos de secagem, certifique-se de que a roupa não está enrolada e que está uniformemente distribuída no tambor.

## Programa automático sem paragens

O aparelho está equipado com o programa NonStop 3h/3kg, um programa de lavagem e secagem automáticas onde não é necessário definir o modo Secar.

Para executar este programa:

1. Prima o botão On/Off durante alguns segundos para ativar o aparelho.
2. Defina o programa NonStop 3h/3kg através do seletor de programas.
3. Toque no botão Início/Pausa para iniciar o programa.

## Programas não automáticos de lavagem e secagem

Em alguns programas de lavagem, pode combinar o modo Lavar e Secar para fazer funcionar um programa completo de lavagem e secagem. Prima o botão On/Off durante alguns segundos para ativar o aparelho.

Rode o seletor de programas para o programa de lavagem pretendido, selecione as opções pretendidas, se existirem, e altere a centrifugação ou a temperatura, se necessário. Toque no botão MODO uma vez para ativar também a função de secagem. Os indicadores Lavar e Secar acendem-se. Abra a porta e carregue a roupa. Toque no botão Início/Pausa para iniciar o programa.









Quando secar grandes quantidades de roupa, certifique-se de que a roupa não está enrolada e que fica distribuída uniformemente pelo tambor.



No início do ciclo de secagem (3 a 5 minutos), pode ser ouvido um ruído ligeiramente mais alto. Tal é provocado pelo compressor e é normal em aparelhos equipados com compressor elétrico, como frigoríficos, congeladores, etc.

## Lavar e secar - Níveis automáticos

1. Toque no botão Seca. Automátic. repetidamente até que o visor indique o nível de secagem pretendido:

- a.  =  **Secagem para engomar:** para artigos de algodão;
- b.  =  **Secagem para guardar:** para artigos de algodão e sintéticos;
- c.  =  **Secagem extra:** para artigos de algodão.

**O valor de tempo no visor corresponde à duração de ambos os ciclos de lavagem e secagem ou apenas de secagem em caso de ausência de ciclo de lavagem.**



Para proporcionar uma boa secagem em menos tempo e com menos consumo de energia, o aparelho não permite a seleção de uma velocidade de centrifugação demasiado baixa nos programas de lavagem e secagem.

2. Toque no botão Início/Pausa para iniciar o programa. A ProSense estimativa inicia.

## Lavagem e/ou secagem temporizada

1. Toque repetidamente no botão Tiempo/Tempo sec. para definir o valor de tempo pretendido.

O tempo mínimo de secagem é 10 minutos. De cada vez que tocar neste botão, o tempo aumenta 5 minutos.

2. Toque em Início/Pausa para iniciar o programa. A ProSense estimativa inicia.

## Fim do programa de secagem

No final do programa de secagem, o aparelho pára automaticamente. O indicador do botão Início/Pausa apaga-se. A porta bloqueada  apaga-se.

Prima o botão On/Off durante alguns segundos para desativar o aparelho.



Alguns minutos após o fim do programa, a função de poupança de energia desactiva automaticamente o aparelho. Lembre-se de limpar o tambor, o vedante e o interior da porta com um pano molhado.



O indicador  aparece no visor para lembrar que é necessário limpar o filtro do ar (consulte a secção “Limpar os filtros do ar” no capítulo “Manutenção e limpeza”).

## 14. COTÃO NOS TECIDOS

Durante a fase de lavagem e/ou fase de secagem, alguns tipos de tecido (tecido turco, lã e sweatshirts) podem libertar algodão.

O algodão libertado pode aderir aos tecidos durante o ciclo seguinte.

Este problema aumenta com os tecidos técnicos.

Para evitar o algodão na roupa:

- Não lave tecidos escuros depois de ter lavado e secado tecidos de cores claras (toalha de mãos, lã e sweatshirts) e vice-versa.
- Seque estes tipos de tecido ao ar após a primeira lavagem.
- Limpe o filtro de escoamento.
- Após a fase de secagem, limpe o tambor vazio, a junta vedante e a porta com um pano molhado.

### Para remover o algodão do interior do tambor, proceda assim:

- Esvazie o tambor.
- Limpe o tambor, a junta vedante e a porta com um pano molhado.
- Selecione o programa de enxaguamento.
- Prima simultaneamente os botões Manchas/Pre-Lav. e Anti-arrugas/rugas até que o visor apresente **CLE** para ativar a função de limpeza.
- Toque no botão Início/Pausa para iniciar o programa.



Se o aparelho for utilizado com muita frequência, execute o programa **CLE** regularmente.

## 15. MANUTENÇÃO E LIMPEZA



### AVISO!

Consulte os capítulos relativos à segurança.

### 15.1 Programa de limpeza periódica

**A limpeza periódica ajuda a prolongar a vida do seu aparelho.**

Após cada ciclo, mantenha a porta e o dispensador de detergente ligeiramente abertos para obter circulação de ar e secar a humidade no interior do aparelho.

Se o aparelho não for utilizado durante um período prolongado, feche a torneira da água e desligue o aparelho.

#### Tabela de limpeza periódica indicativa:

Descalcificação	Duas vezes por ano
Lavagem de manutenção	Uma vez por mês
Limpar o vedante da porta	A cada dois meses
Limpar o tambor	A cada dois meses
Remover o cotão do tambor	Duas vezes por mês <sup>1)</sup>
Limpar o dispensador de detergente	A cada dois meses
Filtro do ar principal	Após cada ciclo
Filtro do ar secundário	O indicador  pisca.
Limpar o filtro da bomba de escoamento	Duas vezes por ano
Limpar a mangueira de entrada e o filtro da válvula	Duas vezes por ano

1) Consulte o capítulo "Cotão nos tecidos".

## 15.2 Remover objetos estranhos



Certifique-se de que os bolsos estão vazios e todos os elementos soltos estão amarrados antes de executar o seu ciclo. Consulte "A carga de roupa" em "Sugestões e dicas".

Retire quaisquer objetos estranhos (tais como: cliques metálicos, botões, moedas, etc.) que possa encontrar no vedante da porta, os filtros e o tambor. Consulte os parágrafos "Vedante da porta com compartimento de bordo duplo", "Limpar a bomba de escoamento" e "Limpar a mangueira de admissão e o filtro da válvula". Se necessário, contacte um Centro de Assistência Técnica Autorizado.

## 15.3 Limpeza externa

Limpe o aparelho apenas com detergente suave e água morna. Seque totalmente todas as superfícies.

Não utilize esfregões ou qualquer material abrasivo.

#### CUIDADO!

Não utilize álcool, solventes ou produtos químicos semelhantes.

#### CUIDADO!

Não limpe as superfícies de metal com detergente à base de cloro.

## 15.4 Descalcificação



Se a água na sua área for dura ou média, recomendamos que utilize um descalcificador de água para máquinas de lavar roupa (descalcificando ocasionalmente).

Inspeccione regularmente o tambor para verificar se existe acumulação de calcário.



Cumpra sempre as instruções das embalagens dos produtos.

## 15.5 Lavagem de manutenção

A utilização repetida e prolongada de programas de baixa temperatura pode causar a acumulação de depósitos de detergente e cotão e a proliferação bacteriana no interior do tambor e da cuba.

Para eliminar estes depósitos e desinfetar o interior do aparelho, execute uma lavagem de manutenção regularmente (pelo menos uma vez por mês).

Execute o programa de algodão com a temperatura máxima e coloque uma pequena quantidade de detergente em pó ou, se disponível, execute o programa Machine Clean.

## 15.6 Vedante da porta

Este aparelho está concebido com um **sistema de escoamento de auto-limpeza**, que permite às fibras leves de cotão libertadas das roupas serem escoadas com a água. Examine regularmente o vedante e, se

necessário, limpe conforme descrito no diagrama seguinte. Moedas, botões, outros pequenos artigos podem ser recuperados no final do ciclo.

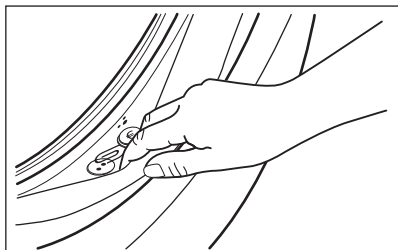

Se necessário, limpe o vedante com um creme de limpeza à base de amônia sem o riscar.



Siga sempre as instruções das embalagens dos produtos.

## 15.7 Limpar o tambor

Examine regularmente o tambor para evitar depósitos indesejados.

Limpe o tambor com um produto especial para aço inoxidável.



Cumpra sempre as instruções das embalagens dos produtos. Não limpe o tambor com produtos de descalcificação ácidos, produtos de limpeza com cloro ou ferro ou aço.

Para uma limpeza profunda:

1. Limpe o tambor com um produto especial para aço inoxidável.
2. Execute um programa curto de algodão a temperatura alta com o tambor vazio e com uma pequena quantidade de detergente em pó ou, se disponível, execute o programa Machine Clean.

O programa Machine Clean pode ser transferido pela app.

## 15.8 Limpar o dispensador de detergente

Para evitar a acumulação de detergente seco ou coágulos de amaciador e/ou a formação

de bolor na gaveta do distribuidor de detergente, execute de dois em dois meses o seguinte procedimento de limpeza, conforme explicado nos seguintes diagramas:

1. Abra a gaveta. Pressione a patilha para baixo conforme indicado na figura e puxe a gaveta para fora.

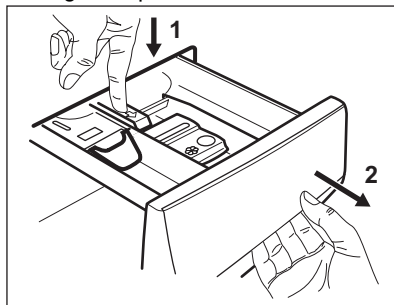

2. Retire a parte superior do compartimento do aditivo para ajudar na limpeza. Certifique-se de que remova todos os resíduos de detergente das partes superior e inferior da cavidade. Utilize uma escova pequena para limpar a cavidade.

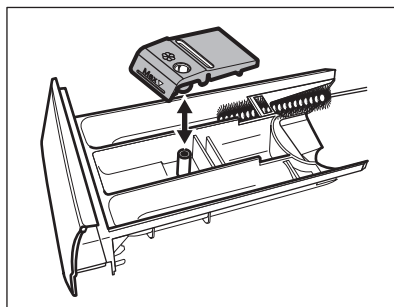

3. Lave a gaveta de detergente sob água quente para remover qualquer vestígio de detergente acumulado. Após a limpeza, coloque a parte superior na devida posição.

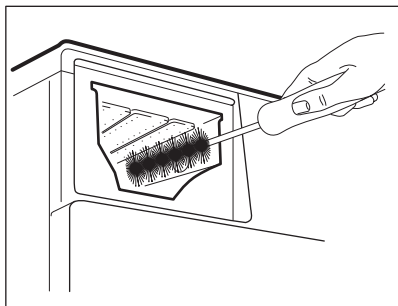

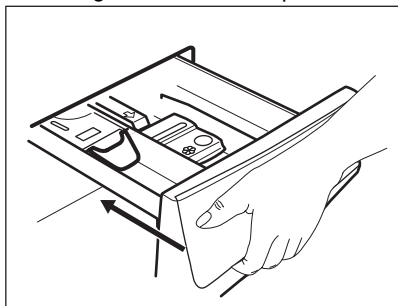

4. Introduza a gaveta do detergente nas calhas e feche-a. Execute o programa de enxaguamento sem roupa no tambor.



## 15.9 Limpeza dos filtros de ar

Os filtros de ar recolhem o algodão. O algodão ocorre normalmente quando a roupa é seca numa máquina de lavar e secar.

- No fim de cada ciclo de secagem, o indicador  acende-se no visor para indicar que deve limpar o **filtro do ar principal** (ver imagens 1 a 5). É emitido um sinal sonoro.
- Ocasionalmente, o indicador  poderá piscar para o avisar de que ambos os filtros de ar devem ser limpos: o **filtro de ar primário** e o **filtro de ar secundário** (para o filtro secundário, ver imagens 6 a 8). É emitido um sinal sonoro.

Para obter os melhores desempenhos de secagem, limpe os filtros de ar regularmente. Os filtros entupidos tornam os ciclos mais longos e aumentam o consumo de energia.

### AVISO!

Não utilize água para limpar os filtros para evitar que as fibras de plástico fluam no ambiente aquático. Coloque o algodão num caixote de lixo.

1. Empurre o gancho para abrir o filtro de ar primário.

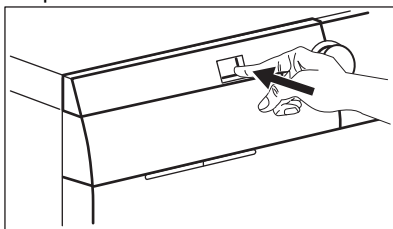

2. Retire o filtro de ar primário para fora.

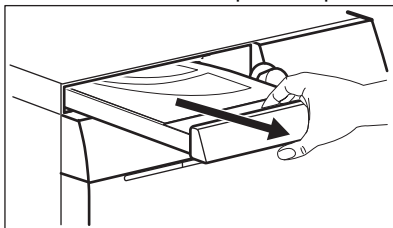

3. Abra a tampa do filtro de ar primário puxando-a para cima.

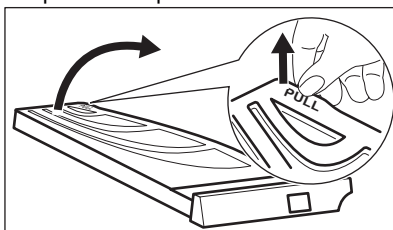

4. Limpe o filtro de ar principal com a sua mão e, se necessário, com um aspirador. Coloque o algodão num caixote de lixo.

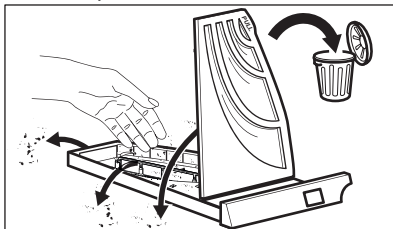

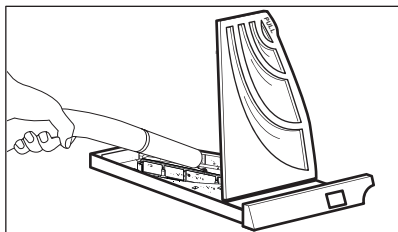

5. Feche a tampa do filtro de ar primário.

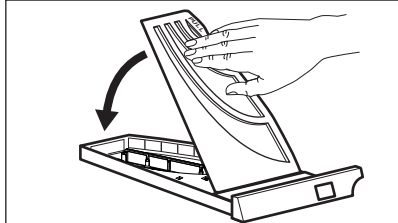

6. Puxe o filtro secundário para fora.

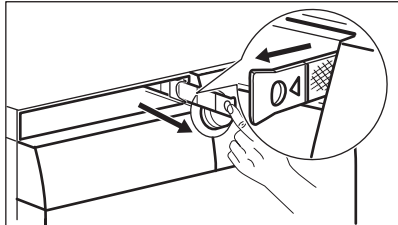

7. Limpe o filtro de ar secundário com a sua mão e, se necessário, com um aspirador. Coloque o algodão num caixote de lixo.

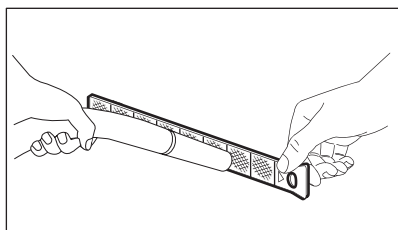
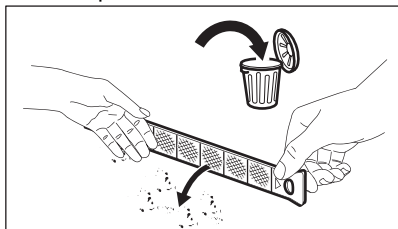

8. Volte a inserir o filtro de ar secundário.

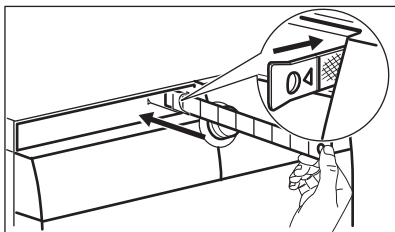

9. Volte a inserir o filtro de ar primário e feche-o firmemente.

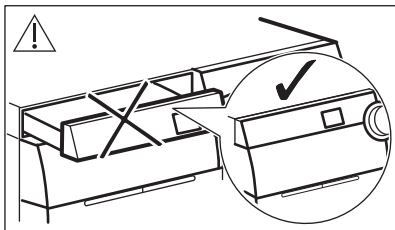
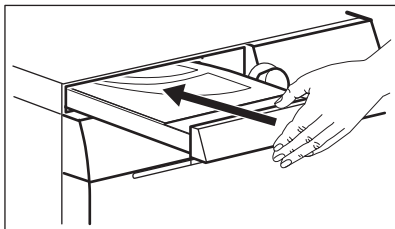

**AVISO!**

A reentrância do filtro de ar primário não deve ser bloqueada por qualquer objeto.



Se lavar a roupa apenas com a máquina de lavar e secar, é normal encontrar alguma humidade no filtro de ar primário.

### 15.10 Limpar o filtro da bomba de escoamento



**AVISO!**

Desligue a ficha da tomada elétrica.



Verifique regularmente o filtro da bomba de escoamento e limpe-o sempre que estiver sujo.

Limpe o filtro da bomba de escoamento se

- O aparelho não escoar a água.
- O tambor não roda.
- O aparelho emite um ruído anormal devido ao bloqueio da bomba de escoamento.
- O visor mostra o código de alarme **E20**.

**⚠ AVISO!**

- Não retire o filtro enquanto o aparelho estiver a funcionar.
- Não limpe a bomba se existir água quente no aparelho. Aguarde até que a água arrefeça.

**⚠ AVISO!**

Sempre que executar o programa especial **CLE** para remover algodão, limpe o filtro do escoamento quando o programa terminar.

**Proceda conforme descrito nos diagramas seguintes para limpar o filtro da bomba:**

Tenha sempre um pano à mão para secar os salpicos de água depois de retirar o filtro.

1. Abra a tampa da bomba.

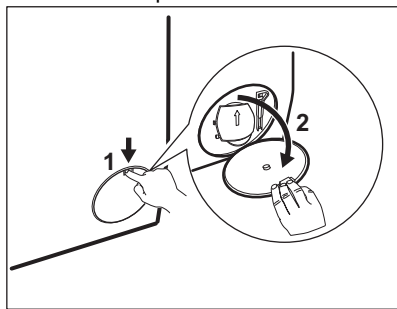

2. Coloque um recipiente adequado por baixo da acesso à bomba de escoamento para recolher a água que sair.
3. Abra o colector para baixo. Tenha sempre um pano à mão para secar os salpicos de água depois de retirar o filtro.

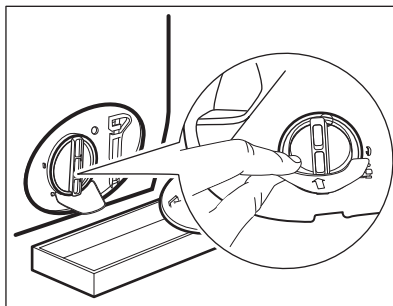

4. Rode o filtro 180 graus no sentido anti-horário para o abrir e não o retire. Deixe a água escoar.

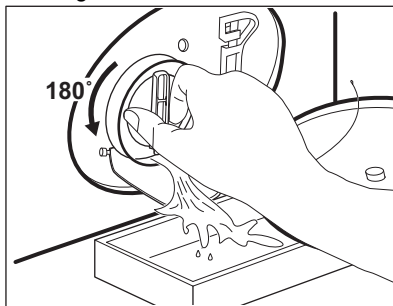

5. Quando a bacia estiver cheia de água, rode o filtro no sentido inverso e esvazie a bacia.
6. Repita os passos 4 e 5 até que não saia mais água.
7. Rode o filtro no sentido anti-horário para o retirar.

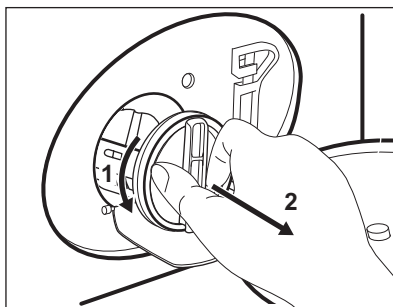

8. Se necessário, retire o algodão e todos os objectos estranhos da cavidade do filtro.
9. Certifique-se de que o impulsor da bomba pode rodar. Se não rodar, contacte um Centro de Assistência Técnica Autorizado.

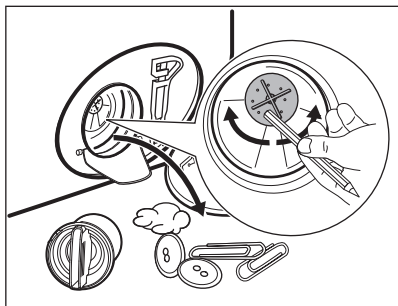

**10. Limpe o filtro sob água da torneira.**

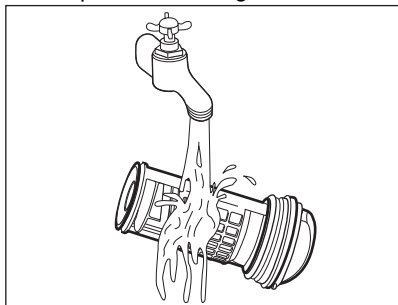

**11. Reinstale o filtro nas guias especiais rodando-o no sentido horário. Certifique-se de que aperta o filtro correctamente para evitar fugas.**

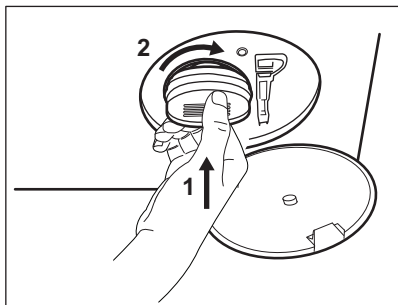

**12. Feche a tampa da bomba.**

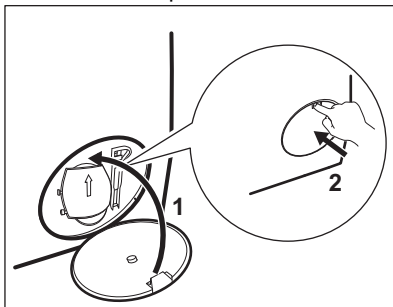

Se escoar a água com o processo de escoamento de emergência, terá de activar novamente o sistema de escoamento:

- a. Coloque 2 litros de água no compartimento de lavagem principal do distribuidor de detergente.
- b. Inicie o programa para escoar a água.

## 15.11 Limpar o filtro da mangueira de entrada e o filtro da válvula

Pode ser necessário limpar os filtros quando:

- O aparelho não se enche com água.
- O aparelho demora muito tempo a encher-se com água.
- O indicador do botão Início/Pausa fica intermitente e o visor apresenta o respetivo alarme. Consulte o capítulo "Resolução de problemas".

É recomendável limpar duas vezes por ano ambos os filtros da mangueira de entrada de água para remover quaisquer depósitos que se tenham acumulado com o tempo. Proceda conforme descrito nos diagramas seguintes para limpar os filtros:

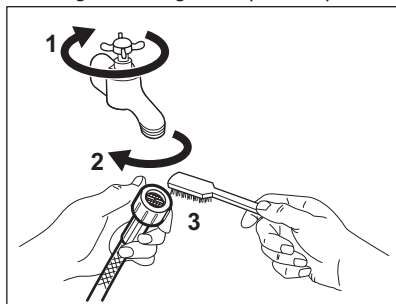

- Feche a torneira da água.
- Remova a mangueira de entrada de água da torneira da água.
- Limpe o filtro na mangueira de entrada com uma escova rígida.

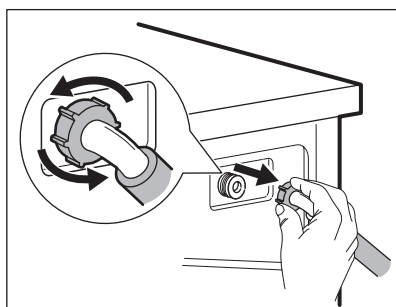

- Retire a mangueira de entrada atrás do aparelho.

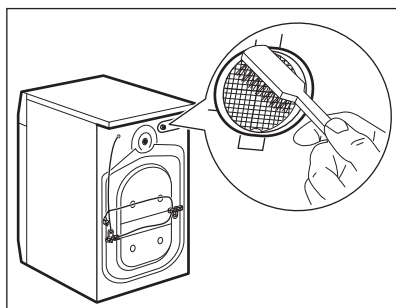

- Limpe o filtro na válvula com uma escova rígida ou uma toalha.

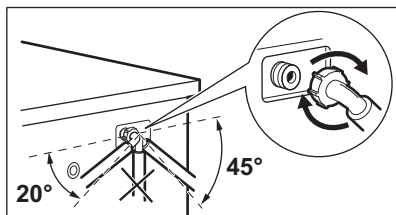

- Instale novamente a mangueira de entrada. Certifique-se de que os acoplamentos estão apertados para evitar fugas.
- Abra a torneira da água.

## 15.12 Escoamento de emergência

Se o aparelho não conseguir escoar a água, execute o procedimento descrito no parágrafo “Limpar a bomba de escoamento”. Se necessário, limpe a bomba.

Se escoar a água com o processo de escoamento de emergência, terá de ativar novamente o sistema de escoamento:

1. Coloque 2 litros de água no compartimento do distribuidor de detergente destinado à lavagem principal.
2. Inicie o programa de escoamento da água.

## 15.13 Precauções contra congelação

Se o aparelho for instalado num local onde a temperatura possa ser igual ou inferior a 0 °C, retire a água restante da mangueira de entrada e da bomba de escoamento.

1. Desligue a ficha da tomada elétrica.
2. Feche a torneira da água.
3. Coloque as duas extremidades da mangueira de entrada dentro de um recipiente e deixe a água sair da mangueira.
4. Esvazie a bomba de escoamento. Consulte o procedimento de escoamento de emergência.
5. Quando a bomba de escoamento estiver vazia, instale novamente a mangueira de entrada.

### AVISO!

Antes de utilizar novamente o aparelho, certifique-se de que a temperatura é superior a 5 °C e que a torneira fornece água.

O fabricante não poderá ser responsabilizado por quaisquer danos causados por baixas temperaturas.

# 16. VALORES DE CONSUMO

## 16.1 Introdução



O código QR na etiqueta de energia fornecida com o aparelho disponibiliza-lhe uma ligação da web para a informação relacionada com o desempenho do aparelho na base de dados da EU EPREL. Mantenha a etiqueta de energia para consulta juntamente com o manual do utilizador e todos os outros documentos disponibilizados com este aparelho.

É também possível encontrar a mesma informação na EPREL utilizando o link <https://eprel.ec.europa.eu> e o nome do modelo e o número do produto que encontra na placa de características do aparelho. Consulte o capítulo “Descrição do produto” para a posição da placa de características.

## 16.2 De acordo com a regulamentação da Comissão UE 2019/2023

### Apenas lavagem

Eco 40-60 programa	kg	kWh	Litros	hh:mm	% 1)	°C	rpm <sup>2)</sup>
Carga total	10.0	0.900	61.0	3:55	52.00	37	1551
Meia carga	5.0	0.605	47.0	2:50	52.00	33	1551
Um quarto de carga	2.5	0.200	38.0	2:30	54.00	23	1551

1) Humidade restante no fim da fase de centrifugação. Quanto mais alta for a velocidade de centrifugação, mais alto é o ruído e mais baixa a humidade restante.

2) Velocidade máxima de centrifugação.

### Programa do ciclo de lavagem e secagem

Eco 40-60 secagem e nível de secar para guardar	kg	kWh	Litros	hh:mm	% 1)	°C	rpm <sup>2)</sup>
Carga total	6	2.460	52.0	8:50	0.00	30	1551
Meia carga	3	1.455	42.0	5:45	0.00	28	1551

1) Humidade restante no fim da fase de centrifugação. Quanto mais alta for a velocidade de centrifugação, mais alto é o ruído e mais baixa a humidade restante.

2) Velocidade máxima de centrifugação.

### Consumo energético em modos diferentes

Off (desligado) (W)	Stand-by (W)	Início programado (W)	Stand-by de rede (W)
0.50	0.50	4.00	2.00 <sup>1)</sup>

O tempo para o modo de Off/Stand-by é de 15 minutos no máximo.

1) O consumo de energia da função ligada é de aproximadamente 17,5 kWh por ano. Para desligar esta função, consulte o capítulo "Wi-Fi - Configuração da conectividade".

## 16.3 Programas comuns - Lavagem apenas



Estes valores são apenas indicativos.

Programa	kg	kWh	Litros	hh:mm	% 1)	°C	rpm <sup>2)</sup>
Algod. <sup>3)</sup> 95 °C	10.0	2.900	90.0	4:05	44.00	85	1600
Algod. 60 °C	10.0	1.700	85.0	3:50	44.00	55	1600
Algod. <sup>4)</sup> 20 °C	10.0	0.350	85.0	3:00	44.00	20	1600
Sintéticos 40 °C	4.0	0.800	55.0	2:15	35.00	40	1200
Delicados <sup>5)</sup> 30 °C	2.0	0.400	60.0	1:05	35.00	30	1200
Lana 30 °C	1.5	0.300	65.0	1:05	30.00	30	1200

1) Humidade restante no fim da fase de centrifugação. Quanto mais alta for a velocidade de centrifugação, mais alto é o ruído e mais baixa a humidade restante.

2) Indicador de referência da velocidade de centrifugação.

3) Adequado para a lavagem de têxteis muito sujos.

4) Adequado para lavar tecidos de algodão, sintéticos e mistos ligeiramente sujos.

5) Também executa um ciclo rápido de lavagem para roupa ligeiramente suja.

## 16.4 Programas comuns - Lavar e secar



Estes valores são apenas indicativos.

Programa	kg	kWh	Litros	hh:mm	% 1)	°C	rpm <sup>2)</sup>
Sintéticos 40 °C	4.0	2.050	55.0	5:50	1.00	40	1200

1) Humidade restante no fim da fase de centrifugação. Quanto mais alta for a velocidade de centrifugação, mais alto é o ruído e mais baixa a humidade restante.

2) Indicador de referência da velocidade de centrifugação.

## 17. RESOLUÇÃO DE PROBLEMAS

### AVISO!

Consulte os capítulos relativos à segurança.

## 17.1 Códigos de alarme e falhas possíveis

O aparelho não inicia ou para durante o funcionamento. Começar por tentar encontrar uma solução para o problema (consultar as tabelas).

### **AVISO!**

Desativar o aparelho antes de efetuar qualquer verificação.

**Com alguns problemas, o visor exibe um código de alarme e o botão Início/Pausa pode ficar intermitente continuamente:**



Se o aparelho estiver sobrecarregado, remova algumas peças de roupa do tambor e/ou pressione a porta enquanto toca no botão

Início/Pausa até que o indicador  pare de piscar (observe a figura abaixo).

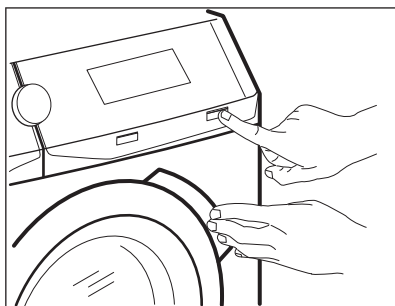

Problema

Solução possível

**E 10**

O aparelho não enche corretamente com água.

- Assegurar que a torneira da água está aberta.
- Certifique-se de que a pressão do abastecimento de água não está demasiado baixa. Para obter estas informações, contacte os serviços locais de abastecimento de água.
- Verificar se a torneira da água não está obstruída.
- Assegurar que a mangueira de admissão não está torcida, nem tem danos ou vincos.
- Verificar se a ligação da mangueira de admissão de água está correta.
- Verificar se o filtro da mangueira de entrada e o filtro da válvula não estão entupidos. Consultar "Manutenção e limpeza".

## E20

O aparelho não escoa a água.

- Verificar se o sifão do lava-loiça não está entupido.
- Verificar se a mangueira de escoamento não está torcida nem dobrada.
- Assegurar que o filtro da mangueira de admissão não está entupido. Se necessário, limpar o filtro. Consultar "Manutenção e limpeza".
- Verificar se a ligação da mangueira de admissão de água está correta.
- Definir o programa de escoamento se definir um programa sem fase de escoamento. Se o programa de escoamento não estiver disponível no seletor de programas, pode ser definido através da aplicação.
- Definir o programa de escoamento se definir uma opção que termine com água no tambor.

## E40

A porta do aparelho está aberta ou mal fechada.

- Verificar se a porta está bem fechada.

## E91

Avaria interna. Não há comunicação entre os elementos eletrónicos do aparelho.

- O programa não terminou corretamente ou o aparelho parou demasiado cedo. Desligar e voltar a ligar o aparelho.
- Se o código de alarme aparecer outra vez, contactar um Centro de Assistência Técnica Autorizado.

## EKO

A corrente elétrica está instável.

- Aguardar até a corrente elétrica estabilizar.

## EFO

O dispositivo anti-inundação está ligado.

- Desligar o aparelho e fechar a torneira da água. Contacte um Centro de Assistência Técnica Autorizado.



**: verifique o filtro do ar.**

- Verificar se o filtro do ar foi limpo.

Se o visor apresentar outros códigos de alarme, desativar e ativar o aparelho. Se o problema persistir, contactar um Centro de Assistência Técnica autorizado.

No caso de um problema diferente com o aparelho, verifique a tabela abaixo para possíveis soluções.

Problema	Solução possível
O programa não inicia.	<ul style="list-style-type: none"><li>• Verificar se a ficha está ligada à tomada elétrica.</li><li>• Verificar se a porta do aparelho está fechada.</li><li>• Verificar se não há nenhum fusível danificado no quadro de fusíveis.</li><li>• Certifique-se de que tocou em Início/Pausa .</li><li>• Se foi selecionada a opção de início programado, cancelar esta definição ou aguardar até a contagem decrescente terminar.</li><li>• Desativar a função de bloqueio para crianças se estiver ligada.</li><li>• Verificar se o botão está na posição do programa selecionado.</li></ul>
O aparelho enche-se com água e escoo de imediato.	<ul style="list-style-type: none"><li>• Controlar se a mangueira de escoamento está na posição correta. A mangueira pode estar posicionada demasiado baixa. Consultar as "Instruções de instalação".</li></ul>

Problema	Solução possível
A fase de centrifugação não inicia ou o ciclo de lavagem demora mais tempo do que o normal.	<ul style="list-style-type: none"> <li>• Definir o programa de centrifugação. Se o programa de escoamento não estiver disponível no seletor de programas, pode ser definido através da aplicação".</li> <li>• Assegurar que o filtro da mangueira de admissão não está entupido. Se necessário, limpar o filtro. Consultar "Manutenção e limpeza".</li> <li>• Equilibrar manualmente as peças no tambor e iniciar novamente a fase de centrifugação. Este problema pode ser causado por problemas de equilíbrio.</li> </ul>
Há água no chão.	<ul style="list-style-type: none"> <li>• Verificar se as uniões das mangueiras de água estão bem apertadas e sem fugas de água.</li> <li>• Controlar se a mangueira de entrada de água e a mangueira de escoamento não estão danificadas.</li> <li>• Verificar se está a usar o detergente certo e a quantidade correta.</li> </ul>
Não é possível abrir a porta do aparelho	<ul style="list-style-type: none"> <li>• Verificar se não foi selecionado um programa de lavagem que termina com água no tambor.</li> <li>• Verificar se o programa de lavagem terminou.</li> <li>• Definir o programa de escoamento ou centrifugação se houver água no tambor. Se os programas de centrifugação e de escoamento não estiverem disponíveis no seletor de programas, podem ser definidos através da aplicação.</li> <li>• Controlar se o aparelho está a receber energia elétrica.</li> <li>• Este problema pode ser causado por uma avaria no aparelho. Contacte um Centro de Assistência Técnica Autorizado. Se for necessário abrir a porta, ler atentamente a secção "Abertura de emergência da porta".</li> <li>• Certifique-se de que o Remote-Start não está ativado. Desativar.</li> </ul>
O indicador de Wi-Fi  não aparece no visor.	<ul style="list-style-type: none"> <li>• Controlar o sinal da rede sem fios.</li> <li>• Verificar se a ligação de rede sem fios está ligada. Consultar o parágrafo "Configuração da ligação sem fios da máquina de lavar" no capítulo "Configuração da conectividade Wi-Fi".</li> <li>• Controlar a rede doméstica e o router.</li> <li>• Reiniciar o router.</li> <li>• Contactar os serviços de apoio ao cliente do operador da rede sem fios se houver mais problemas com a rede sem fios.</li> </ul>
A aplicação não consegue estabelecer a ligação ao aparelho.	<ul style="list-style-type: none"> <li>• Controlar o sinal da rede sem fios.</li> <li>• Verificar se o smartphone está ligado à rede sem fios.</li> <li>• Controlar a rede doméstica e o router.</li> <li>• Reiniciar o router.</li> <li>• Contactar os serviços de apoio ao cliente do operador da rede sem fios se houver mais problemas com a rede sem fios.</li> <li>• Pode ser necessário configurar novamente o aparelho e/ou o dispositivo móvel se houver um novo router instalado, ou se a configuração do router foi alterada.</li> </ul>

Problema	Solução possível
Muitas vezes a aplicação não consegue ligar ao aparelho.	<ul style="list-style-type: none"> <li>• Verificar se o sinal da rede sem fios chega ao aparelho. Tentar colocar o router mais perto do aparelho ou considerar comprar um extensor de rede sem fios.</li> <li>• Verificar se o sinal da rede sem fios não tem interferências de um micro-ondas. Desligar o micro-ondas. Evitar utilizar o micro-ondas e o controlo remoto ao mesmo tempo.</li> </ul>
O visor apresenta  . Todos os botões estão inativos, exceto o On/Off.	<ul style="list-style-type: none"> <li>• O aparelho está a descarregar as atualizações disponíveis. Aguardar até o processo de atualização estar concluído. Se o aparelho for desativado durante uma atualização, esta é retomada quando o aparelho for novamente ativado.</li> </ul>
O aparelho emite um ruído anormal e vibra.	<ul style="list-style-type: none"> <li>• Verificar se o aparelho está bem nivelado. Consultar as "Instruções de instalação".</li> <li>• Certifique-se de que os materiais de embalagem e os parafusos de transporte foram removidos. Consultar as "Instruções de instalação".</li> <li>• Colocar mais roupa no tambor. A carga pode ser demasiado pequena.</li> </ul>
A duração do programa aumenta ou diminui durante a execução do programa.	<ul style="list-style-type: none"> <li>• A função ProSense System consegue ajustar a duração do programa de acordo com o tipo e carga de roupa. Consulte a secção "Deteção de carga ProSense System" no capítulo "Utilização diária".</li> </ul>
Os resultados da lavagem não são satisfatórios.	<ul style="list-style-type: none"> <li>• Aumentar a quantidade de detergente ou usar um detergente diferente.</li> <li>• Usar produtos especiais para remover as nódoas difíceis antes de lavar a roupa.</li> <li>• Certifique-se de que definiu a temperatura correta.</li> <li>• Diminuir a carga de roupa.</li> </ul>
Demasiada espuma no tambor durante o ciclo de lavagem.	<ul style="list-style-type: none"> <li>• Reduza a quantidade de detergente ou o número de pastilhas ou detergentes de dose única.</li> </ul>
Depois do ciclo de lavagem, a gaveta do distribuidor fica com resíduos de detergente.	<ul style="list-style-type: none"> <li>• Verificar se a aba está na posição correta (SUPERIOR para detergente em pó – INFERIOR para detergente líquido).</li> <li>• Verificar se está a ser usado o distribuidor de detergente de acordo com as indicações do manual do utilizador.</li> </ul>
O tambor está vazio e o visor indica que há algum peso.	<ul style="list-style-type: none"> <li>• Prima o botão On/Off para desativar o aparelho e ative-o novamente para definir uma tara.</li> </ul>
O tambor está cheio mas o visor indica 0,0 kg.	<ul style="list-style-type: none"> <li>• A roupa foi colocada antes de ativar o aparelho. Prima o botão On/Off para desativar o aparelho.</li> <li>• Esvaziar o tambor e seguir os passos necessários. (Consultar "Carregar roupa")</li> </ul>
<b>A roupa fica parcialmente molhada depois de um programa de vapor.</b>	Verificar se o aparelho está bem nivelado. Subir ou descer os pés para ajustar o aparelho.

Problema	Solução possível
O aparelho não seca ou não seca corretamente.	<ul style="list-style-type: none"> <li>• Abrir a torneira da água.</li> <li>• Assegurar que os filtros do ar não estão entupidos. <b>Verificar o filtro principal e o secundário.</b></li> <li>• Assegurar que o filtro da mangueira de admissão não está entupido.</li> <li>• Reduzir a carga de roupa.</li> <li>• Assegurar que foi selecionado o ciclo correto. Se necessário, definir novamente um tempo de secagem curto.</li> </ul>
<b>O ciclo de secagem é demasiado longo.</b>	<ul style="list-style-type: none"> <li>• Assegurar que os filtros do ar estão bem limpos.</li> <li>• Assegurar que a carga de roupa não excede a carga declarada para o programa selecionado.</li> <li>• Assegurar que temperatura ambiente está dentro da gama aceitável.</li> </ul>
A roupa está cheia de algodão de cores diferentes.	<p>Os tecidos lavados no ciclo anterior libertaram algodão de uma cor diferente:</p> <ul style="list-style-type: none"> <li>• A fase de secagem ajuda a eliminar algum algodão.</li> <li>• Limpar a roupa com um tira- algodão.</li> </ul> <p>No caso de uma quantidade excessiva de algodão no tambor, consulte o parágrafo "Algodão nos tecidos" para obter mais detalhes.</p>

Ativar o aparelho depois desta verificação. O programa continua a partir do ponto onde foi interrompido.

Se o problema voltar a ocorrer, contactar um Centro de Assistência Técnica autorizado.

Os dados necessários para o centro de assistência encontram-se na placa de classificação da máquina.

## 17.2 Abertura de emergência da porta

Se ocorrer uma falha de energia ou uma avaria no aparelho, a porta fica bloqueada. O programa de lavagem continua quando a alimentação de energia for reposta. Se a porta ficar bloqueada após uma avaria, é possível abri-la com a função de desbloqueio de emergência.

Antes de abrir a porta:

### CUIDADO!

**Risco de queimaduras! Certifique-se de que a temperatura da água não é demasiado elevada e que a roupa não está quente. Se for necessário, aguarde até arrefecerem.**

### CUIDADO!

**Risco de ferimentos! Certifique-se de que o tambor não está a rodar. Se for necessário, aguarde até que o tambor pare de rodar.**



**Certifique-se de que o nível da água no tambor não é demasiado elevado. Se for necessário, efetue um escoamento de emergência (consulte a secção "Escoamento de emergência" no capítulo "Manutenção e limpeza").**

Para abrir a porta, proceda da seguinte forma:

1. Prima o botão On/Off para desligar o aparelho.
2. Desligue a ficha da tomada elétrica.
3. Abra a tampa do filtro.
4. Empurre o gatilho de desbloqueio de emergência para baixo uma vez. Empurre-o uma vez mais para baixo, mantenha-o sob tensão e, entretanto, abra a porta do aparelho.

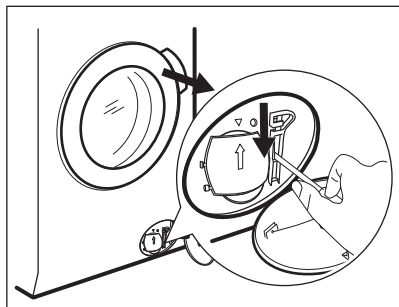

5. Retire a roupa e feche a porta do aparelho.
6. Feche a aba do filtro.

## 18. GUIA RÁPIDO

### 18.1 Utilização diária

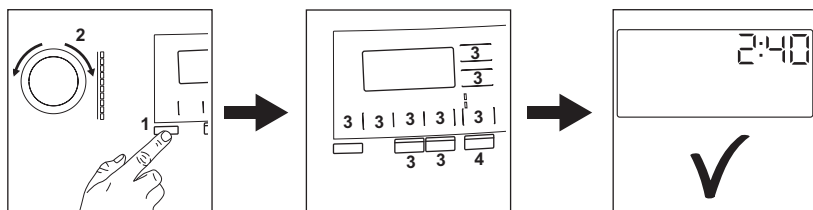

- Ligue a ficha à tomada elétrica.
- Abra a torneira da água.
- Prima o botão **On/Off** para ligar o aparelho (1).
- Coloque a roupa no tambor, uma peça de cada vez sem exceder a carga máxima sugerida. Feche a porta e certifique-se de que não deixa roupa entre o vedante e a porta.
- Rode o selector de programas para definir o programa pretendido (2).
- Defina as opções pretendidas através dos botões táteis correspondentes (3).
- Verta detergente e outro tratamento no compartimento adequado do dispensador de detergente.
- Para iniciar o programa, toque no botão **Início/Pausa(4)**.
- O aparelho inicia o programa.
- No final do programa, retire a roupa.
- Prima o botão **On/Off** para desligar o aparelho.

## 18.2 Limpar o filtro da bomba de escoamento

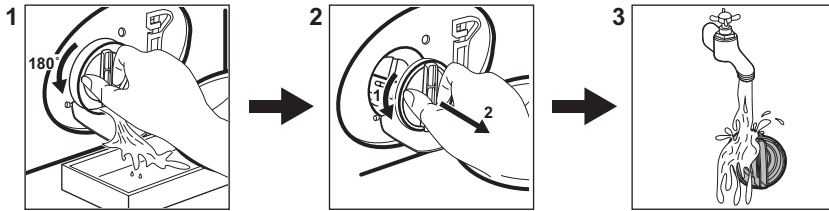

Limpe o filtro regularmente, especialmente se o código de alarme **E20** aparecer no visor.

## 18.3 Programas

Programa	Carga máxima	Descrição do programa
Eco 40-60	10.0 kg <sup>1)</sup> 6 kg <sup>2)</sup>	Algodão branco e de cor. Roupa com sujidade normal.
Algod.	10.0 kg	Algodão branco e de cor.
Sintéticos	4.0 kg	Artigos de tecido sintético ou misto.
NonStop 3h/3kg	3.0 kg	Tecidos de algodão e sintéticos mistos. Programa completo para lavar e secar cargas de roupa de até 3 kg de uma só vez. Demora apenas 3 horas.
Delicados	2.0 kg	Tecidos delicados de acrílico, viscose e poliéster.
Lana/A mano 	1.5 kg	Lã lavável na máquina, lã de lavar à mão e peças delicadas.
Outdoor	2.0 kg <sup>3)</sup> 1.0 kg <sup>4)</sup>	Vestuário desportivo de exterior moderno.
Vapor	1.0 kg	Programa de vapor para roupa de algodão, sintética e delicada.
Aclarado/Enxag.	10.0 kg	Todos os tecidos, excepto lãs e tecidos muito delicados. Programa para enxaguamento e centrifugação.

Programa	Carga máxima	Descrição do programa
Centrif./Drenar	10.0 kg	Para centrifugar a roupa e escoar a água do tambor. Todos os tecidos, exceto lãs e tecidos delicados.

1) Programa de lavagem. De acordo com a regulamentação da UE 2019/2023, este programa a 40 °C pode limpar de forma normal e em conjunto roupa suja de algodão declarada lavável a 40 °C ou a 60 °C no mesmo ciclo.



Para a temperatura alcançada na roupa, a duração do programa e outros dados, consulte o capítulo "Valores de consumo".

Os programas mais eficientes em termos de consumo de energia são geralmente aqueles que são executados a temperaturas mais baixas e com uma duração mais longa.

2) Programa de secagem. **De acordo com a regulamentação da Comissão UE 2019/2023** Este programa, à temperatura e velocidade de centrifugação padrão, no modo de lavagem e secagem, com capacidade nominal de 6 kg e com o nível de secagem Secar Guardar realiza o ciclo de lavagem e secagem capaz de limpar normalmente e em conjunto roupa de algodão suja declarada lavável a 40 °C ou 60 °C no mesmo ciclo e, após a fase de secagem, a roupa pode ser imediatamente guardada num armário.

3) Programa de lavagem.

4) Programa de lavagem e fase repelente de água.

Carregar o aparelho com a **capacidade máxima indicada para cada programa,**

**ajuda a reduzir o consumo de energia e de água.**

#### Detergentes adequados para cada programa

Programa	Detergente universal em pó <sup>1)</sup>	Detergente universal líquido	Detergente líquido para tecidos de cor	Lãs delicadas	Detergente especial
Eco 40-60	▲	▲	▲	--	--
Algod.	▲	▲	▲	--	--
Sintéticos	▲	▲	▲	--	--
NonStop 3h/3kg	--	▲	▲	--	--
Delicados	--	--	--	▲	▲
Lana/A mano 	--	--	--	▲	▲
Outdoor	--	--	--	▲	▲

1) A uma temperatura superior a 60 °C, recomenda-se a utilização de detergente em pó.

▲ = Recomendado

-- = Não recomendado

### 18.4 Tipo e quantidade de detergente.

- Utilize apenas detergentes e outros tratamentos especialmente concebidos para máquinas de lavar: Em primeiro lugar, siga estas regras genéricas:

- detergentes em pó (também pastilhas e detergentes de dose única) para todos os tipos de tecidos, à exceção dos delicados. Prefira detergentes em pó que contenham lixívia para roupa branca e higienização de roupas,
- detergentes líquidos (também detergentes de dose única), de preferência para programas de lavagem a baixa temperatura (máximo

60 °C) para todos os tipos de tecidos ou especiais apenas para lãs.

- Não misture tipos diferentes de detergentes.
- Utilize menos detergente se:
  - estiver a lavar uma carga pequena,
  - a roupa estiver pouco suja,
  - existem grandes quantidades de espuma durante a lavagem.
- Quando utilizar pastilhas ou cápsulas de detergente, coloque-as sempre no interior do tambor e não no dispensador de detergente e siga as recomendações do fabricante.

#### **Detergente insuficiente pode provocar:**

- resultados de lavagem não satisfatórios,
- a carga a lavar fica cinzenta,
- roupa gordurosa,
- bolor no aparelho.

#### **Detergente em excesso pode provocar:**

- formação de espuma de sabão,
- efeito reduzido da lavagem,
- enxaguamento inadequado,
- um maior impacto no ambiente.

## **18.5 Programa de limpeza periódica**

### **A limpeza periódica ajuda a prolongar a vida do seu aparelho.**

Após cada ciclo, mantenha a porta e o dispensador de detergente ligeiramente abertos para obter circulação de ar e secar a humidade no interior do aparelho.

Se o aparelho não for utilizado durante um período prolongado, feche a torneira da água e desligue o aparelho.

#### **Tabela de limpeza periódica indicativa:**

Descalcificação	Duas vezes por ano
Lavagem de manutenção	Uma vez por mês
Limpar o vedante da porta	A cada dois meses
Limpar o tambor	A cada dois meses
Remover o algodão do tambor	Duas vezes por mês <sup>1)</sup>
Limpar o dispensador de detergente	A cada dois meses
Filtro do ar principal	Após cada ciclo

Filtro do ar secundário	O indicador  pisca.
Limpar o filtro da bomba de escoamento	Duas vezes por ano
Limpar a mangueira de entrada e o filtro da válvula	Duas vezes por ano

1) Consulte o capítulo "Cotão nos tecidos".

Inspeccione regularmente o tambor para verificar se existe acumulação de calcário. Recomendamos que execute ocasionalmente um ciclo com o tambor vazio e um produto de descalcificação.

#### **Remover objetos estranhos**



Certifique-se de que os bolsos estão vazios e todos os elementos soltos estão amarrados antes de executar o seu ciclo.

Retire quaisquer objetos estranhos (tais como: cliques metálicos, botões, moedas, etc.) que possa encontrar no vedante da porta, os filtros e o tambor. Se necessário, contacte um Centro de Assistência Técnica Autorizado.

#### **Vedante da porta**

Este aparelho está concebido com um **sistema de escoamento de auto-limpeza**, que permite às fibras leves de algodão libertadas das roupas serem escoadas com a água. Examine regularmente o vedante e, se necessário, limpe conforme descrito no diagrama seguinte. Moedas, botões, outros pequenos artigos podem ser recuperados no final do ciclo.

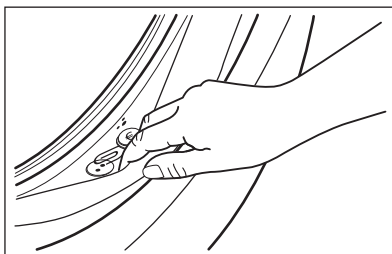

Se necessário, limpe o vedante com um creme de limpeza à base de amónia sem o riscar.

Se necessário, retire o cotão e todos os objectos estranhos da cavidade do filtro.

## 18.6 Configurar a ligação de rede sem fios do aparelho

1. Prima o botão On/Off durante alguns segundos para ativar o aparelho. Aguarde cerca de 10 segundos antes de avançar com a ligação sem fios.
2. Selecione um programa rodando o seletor de programas.
3. Prima e mantenha os botões Auto Dry e Lavar + Secar em simultâneo durante alguns segundos até soar um "clique". Solte os botões. **On** aparece no visor durante 5 segundos e o indicador  começa a piscar.

O módulo sem fios inicia o processo de arranque.



Certifique-se de que a sua APP está pronta para ligação.

4. Após cerca de 10 segundos, aparece,  (Ponto de acesso) no visor. O ponto de acesso estará aberto cerca de 5 minutos.
5. Configure App no seu dispositivo inteligente e siga as instruções para ligar o aparelho à sua rede Wi-Fi.
6. Se a conectividade estiver configurada, quando o ecrã de informação do

programa voltar, o indicador  está no visor.



De cada vez que liga o aparelho, este demora cerca de 10 segundos a ligar automaticamente à rede. Quando o indicador  para de piscar, a ligação está pronta.

Se pretender interromper a operação de aprovisionamento, pode ligar/desligar o aparelho.

**Para desligar a ligação sem fios, depois de configurada a conectividade**, prima e mantenha os botões Auto Dry e Lavar + Secar simultaneamente durante alguns segundos até ao primeiro sinal acústico.

Solte os botões. **OFF** aparece no visor durante 5 segundos.





Se desligar e ligar o aparelho novamente, a ligação sem fios desliga-se automaticamente.

**Para remover as credenciais da ligação sem fios**, prima e mantenha os botões Auto Dry e Lavar + Secar premidos simultaneamente durante alguns segundos até soar o segundo sinal acústico: O símbolo

 aparece no visor durante alguns segundos.

## 19. PREOCUPAÇÕES AMBIENTAIS

Recicle os materiais que apresentem o símbolo . Coloque a embalagem nos contentores indicados para reciclagem. Ajude a proteger o ambiente e a saúde pública através da reciclagem dos aparelhos eléctricos e electrónicos. Não elimine os

aparelhos que tenham o símbolo  juntamente com os resíduos domésticos. Coloque o produto num ponto de recolha para reciclagem local ou contacte as suas autoridades municipais.

## Le damos la bienvenida a AEG. Gracias por elegir nuestro aparato.



En nuestro esfuerzo por ser sostenibles, reducimos el papel y ofrecemos los manuales de usuario al completo en línea. Acceda a su manual de usuario completo en [aeg.com/manuals](http://aeg.com/manuals)



Obtener consejos, folletos, soluciones a problemas e información de asistencia y reparación en [aeg.com/support](http://aeg.com/support)



Compre accesorios, consumibles y repuestos originales para sus aparatos en [aeg.com/shop](http://aeg.com/shop)

Salvo modificaciones.

## CONTENIDO

1. INFORMACIÓN SOBRE SEGURIDAD .....	157
2. INSTRUCCIONES DE SEGURIDAD.....	161
3. DESCRIPCIÓN DEL PRODUCTO .....	163
4. DATOS TÉCNICOS.....	164
5. INSTALACIÓN .....	165
6. PANEL DE CONTROL .....	170
7. MANDO Y BOTONES .....	172
8. PROGRAMAS .....	174
9.  WI-FI - CONFIGURACIÓN DE CONECTIVIDAD.....	181
10. ANTES DEL PRIMER USO.....	183
11. AJUSTES .....	183
12. USO DIARIO .....	184
13. USO DIARIO: SOLO LAVADO Y SECADO O SECADO.....	187
14. PELUSA EN LOS TEJIDOS.....	188
15. LIMPIEZA Y MANTENIMIENTO .....	189
16. VALORES DE CONSUMO.....	197
17. SOLUCIÓN DE PROBLEMAS .....	199
18. <b>GUÍA RÁPIDA</b> .....	205
19. ASPECTOS MEDIOAMBIENTALES.....	209

## 1. INFORMACIÓN SOBRE SEGURIDAD



Antes de comenzar la instalación y el uso de este aparato, lea atentamente las instrucciones suministradas. El fabricante no se hace responsable de lesiones o daños producidos como resultado de una instalación o un uso incorrectos. Conserve siempre estas instrucciones en lugar seguro y accesible para futuras consultas.

## 1.1 Seguridad de niños y personas vulnerables

**⚠ ADVERTENCIA!**

Existe riesgo de asfixia, lesiones o incapacidad permanente.

- Este aparato puede ser utilizado por niños de 8 años en adelante y personas cuyas capacidades físicas, sensoriales o mentales estén disminuidas o que carezcan de la experiencia y conocimientos suficientes para manejarlo, siempre que cuenten con las instrucciones o la supervisión sobre el uso del electrodoméstico de forma segura y comprendan los riesgos.
- Es necesario mantener alejados del aparato a los niños de entre 3 y 8 años, así como a las personas con minusvalías importantes y complejas, salvo que estén bajo supervisión continua.
- Este electrodoméstico no está diseñado para que lo usen personas (incluidos niños) con discapacidad física, sensorial o mental, o con experiencia y conocimiento insuficientes, a menos que una persona responsable de su seguridad les supervise o instruya en el uso del electrodoméstico.
- Es necesario vigilar a los niños para que no jueguen con el aparato.
- Mantenga todo el material de embalaje fuera del alcance de los niños y deséchelo de forma adecuada.
- Mantenga los detergentes fuera del alcance de los niños.
- Mantenga a los niños y mascotas alejados del aparato cuando la puerta se encuentre abierta.
- Si este aparato tiene un bloqueo de seguridad para niños, debe activarlo.
- La limpieza y mantenimiento de usuario del producto no podrán ser realizados por niños sin supervisión.

## 1.2 Instrucciones generales de seguridad

- Este aparato está diseñado únicamente para lavar y secar prendas a máquina a nivel doméstico.
- No utilice la función de secado si la colada se ha ensuciado con productos químicos industriales.
- Este aparato está diseñado para uso doméstico en interiores.
- Este aparato se puede utilizar en oficinas, habitaciones de hotel, habitaciones de Bed&Breakfast, casas de campo y otros alojamientos similares donde dicho uso no exceda (en promedio) los niveles de uso doméstico.
- No cambie las especificaciones de este aparato.
- El aparato debe instalarse como producto independiente o debajo de la encimera de cocina si el espacio lo permite.
- El aparato no se debe instalar detrás de puertas que puedan bloquearse, de puertas correderas o de puertas con bisagras por el lado contrario al del aparato que impidan la apertura completa de la puerta.
- Conecte el enchufe a la toma de corriente únicamente cuando haya terminado el proceso de instalación. Asegúrese de que el enchufe esté accesible después de la instalación.
- Vigile que ninguna alfombra, estera ni cualquier otra cobertura del suelo obstruya las aberturas de ventilación de la base.
- **ADVERTENCIA:** El aparato no se debe alimentar a través de un dispositivo de conmutación externo, como un temporizador, ni conectarse a un circuito que se encienda y apague regularmente por un servicio público.
- Asegúrese de que la sala donde se instala el aparato esté bien ventilada para evitar el reflujo de gases no deseados al recinto procedentes de aparatos que utilicen otros combustibles, como llamas abiertas.
- El aire de extracción no debe descargarse en un tubo de ventilación usado para evacuar humos de aparatos que funcionen con gas u otros combustibles.

- La presión de trabajo del agua en el punto de entrada situado en la conexión de la toma debe oscilar entre 0,5 bar (0,05 MPa) y 10 bar (1,0 MPa).
- La carga máxima del aparato es 10.0 kg. No supere la carga máxima de cada programa (consulte el capítulo "Programas").
- El aparato debe conectarse a la toma de agua utilizando los nuevos juegos de tubos suministrados, o cualquier otro juego nuevo suministrado por el servicio técnico autorizado.
- No deben reutilizarse los tubos antiguos.
- Si el cable de alimentación sufre algún daño, el fabricante, su servicio técnico autorizado o un profesional tendrán que cambiarlo para evitar riesgos.
- Limpie las pelusas por los restos de embalaje que se hayan acumulado alrededor del aparato.
- No utilice la máquina sin filtros. Limpie el filtro de pelusas antes o después de cada uso.
- Las prendas que se hayan ensuciado con sustancias como aceite vegetal o mineral, acetona, alcohol, gasolina, queroseno, quitamanchas, aguarrás, ceras y quitaceras se deben lavar por separado con una cantidad adicional de detergente antes de secarlas en la lavadora-secadora.
- No utilice el aparato si los productos se han manchado con químicos industriales.
- No seque prendas no lavadas en la lavadora-secadora.
- Las prendas como gomaespuma (espuma de látex), gorros de ducha, tejidos impermeables, prendas y artículos forrados de goma o almohadas con rellenos de gomaespuma no se deben secar en la lavadora-secadora.
- Los suavizantes o productos similares se deben utilizar tal y como se especifica en las instrucciones del fabricante del producto.
- Retire todos los objetos que puedan suponer riesgo de incendio, como encendedores o cerillas.
- **ADVERTENCIA:** No detenga nunca una lavadora-secadora de tambor antes de finalizar el ciclo de secado a menos

que todas las prendas se retiren rápidamente y se extiendan para disipar el calor residual.

- La parte final del ciclo de la lavadora-secadora se produce sin calor (ciclo de enfriamiento) para garantizar que las prendas queden a una temperatura que no las dañe.
- No utilice agua pulverizada a alta presión ni vapor para limpiar el aparato.
- Limpie el aparato con un paño humedecido. Utilice solo detergentes neutros. No utilice productos abrasivos, estropajos duros, disolventes ni objetos de metal.
- Antes de realizar tareas de mantenimiento, apague el aparato y desenchúfelo de la toma de corriente.

## 2. INSTRUCCIONES DE SEGURIDAD

### 2.1 Instalación



La instalación debe realizarse conforme a las normas vigentes.

- Siga las instrucciones de instalación suministradas con el aparato.
- No instale ni utilice el aparato en lugares con temperaturas que puedan ser inferiores a 5 °C o superiores a 35 °C.
- Mantenga siempre vertical del aparato cuando se desplace.
- Para asegurarse de que el compresor funciona correctamente, espere 6 horas después de la instalación antes de usar el aparato.
- Compruebe que el aire circula libremente entre el aparato y el suelo.
- Retire todo el embalaje y los pasadores de transporte.
- El área del suelo donde se instala el aparato debe ser plana, estable, resistente al calor y limpia.
- Guarde los pasadores de transporte en lugar seguro. Si necesita desplazar el aparato en el futuro, debe recolocarlos para bloquear el tambor y evitar daños internos.

- Tenga cuidado al mover el aparato, porque es pesado. Utilice siempre guantes de protección y calzado cerrado.
- No instale ni utilice un aparato dañado.
- No coloque el aparato donde la puerta no se pueda abrir completamente.
- Ajuste las patas para disponer del espacio necesario entre el aparato y el suelo.
- Cuando el aparato esté colocado en su posición permanente, compruebe si está correctamente nivelado con ayuda de un nivel de burbuja. De no estarlo, ajuste las patas hasta que lo esté.

### 2.2 Conexión eléctrica

#### ADVERTENCIA!

Riesgo de incendios y descargas eléctricas.

- ADVERTENCIA: Este aparato está diseñado para instalarse/conectarse a una conexión a tierra del edificio.
- Utilice siempre una toma con aislamiento de conexión a tierra correctamente instalada.
- No utilice adaptadores de enchufes múltiples ni cables prolongadores.
- No desconecte el aparato tirando del cable de conexión a la red. Tire siempre del enchufe.

- No toque el cable de red ni el enchufe con las manos mojadas.

### 2.3 Conexión de agua

- El agua de entrada no debe superar los 25 °C.
- No provoque daños en los tubos de agua.
- Antes de conectar a nuevas tuberías o tuberías que no se hayan usado durante mucho tiempo, o donde se hayan realizado trabajos o se hayan conectado dispositivos nuevos (contadores de agua, por ejemplo), deje correr el agua hasta que esté limpia.
- Asegúrese de que no haya fugas de agua visibles durante y después del primer uso del aparato.
- No utilices ninguna manguera de extensión si la manguera de entrada es demasiado corta. Ponte en contacto con el servicio técnico autorizado para sustituir la manguera de entrada.
- Al desembalar el aparato, es posible ver agua que cae de la manguera de desagüe. Esto se debe a la prueba con agua del aparato en la fábrica.
- Puede alargar la manguera de desagüe hasta un máximo de 400 cm. Póngase en contacto con el servicio técnico autorizado para el otro tubo de desagüe y la extensión.
- Asegúrese de que haya acceso al grifo después de la instalación.

### 2.4 Uso del aparato

#### ADVERTENCIA!

Podrían producirse lesiones, descargas eléctricas, incendios, quemaduras o daños en el aparato.

- No coloque productos inflamables o artículos mojados con productos inflamables dentro, cerca o sobre el aparato.
- No toque el cristal de la puerta mientras esté en marcha un programa. El cristal puede estar caliente.
- No seque prendas dañadas (rasgadas, deshilachadas) que tengan acolchados o rellenos.

- Si ha lavado la ropa con un quitamanchas, realice un ciclo de aclarado adicional antes de iniciar el ciclo de secado.
- Asegúrese de sacar todos los objetos metálicos de la colada.
- Seque únicamente prendas aptas para secar en el aparato. Siga las instrucciones de limpieza de la etiqueta de la prenda.
- No se siente ni se ponga de pie sobre la puerta abierta del aparato.
- No seque prendas empapadas en el aparato.
- No deje que los objetos calientes toquen las partes de plástico del aparato.
- Retire una bola de detergente (si la usa) antes de iniciar un programa de secado.
- No utilice una bola dosificadora de detergente si selecciona un programa sin pausas.

### 2.5 Compresor

#### ADVERTENCIA!

Riesgo de daños en el aparato.

- El compresor y su sistema en la lavadora-secadora contiene un agente especial sin fluor-cloro-hidrocarburos. Este sistema debe quedar hermético. Los daños al sistema pueden provocar fugas.

### 2.6 Asistencia técnica

- Para reparar el aparato, póngase en contacto con el centro de servicio autorizado. Utilice solamente piezas de recambio originales.
- Tenga en cuenta que la autorreparación o la reparación no profesional puede tener consecuencias de seguridad y podría anular la garantía.
- Los siguientes repuestos están disponibles al menos durante 10 años después de que el modelo se haya retirado: motor y cepillos de motor, transmisión entre el motor y el tambor, bombas, amortiguadores y muelles, tambor de lavado, araña del tambor y rodamientos de bolas relacionados, calentadores y elementos de calefacción, incluidas las bombas de calor, tuberías y equipos relacionados, incluidas las mangueras, válvulas, filtros y aquastops, placas de circuitos impresos, pantallas

electrónicas, interruptores de presión, termostatos y sensores, software y firmware, incluido el software de restablecimiento, puerta, bisagra de la puerta y sellos, otros sellos, conjunto de bloqueo de la puerta, periféricos de plástico como los dosificadores de detergente. La duración puede ser mayor en su país. Visite nuestro sitio web para obtener más información.

- Tenga en cuenta que algunas de estas piezas de recambio solo están disponibles para los reparadores profesionales, y que no todas las piezas de recambio son relevantes para todos los modelos.
- En cuanto a la(s) bombilla(s) de este producto y las de repuesto vendidas por separado: Estas bombillas están destinadas a soportar condiciones físicas extremas en los aparatos domésticos, como la temperatura, la vibración, la

humedad, o están destinadas a señalar información sobre el estado de funcionamiento del aparato. No están destinadas a utilizarse en otras aplicaciones y no son adecuadas para la iluminación de estancias domésticas.

## 2.7 Eliminación

- Desconecte el aparato de la red eléctrica y del suministro de agua.
- Corte el cable eléctrico cerca del aparato y deséchelo.
- Retire el pestillo de la puerta para evitar que los niños o las mascotas queden atrapados en el tambor.
- Deseche el aparato de acuerdo con los requisitos de la normativa local con respecto residuos de aparatos eléctricos y electrónicos (WEEE/RAEE).

## 3. DESCRIPCIÓN DEL PRODUCTO

### 3.1 Descripción general del aparato

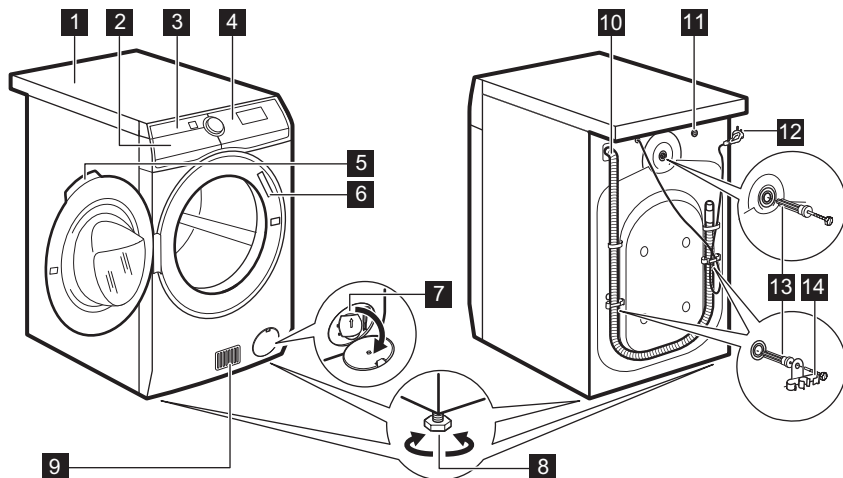

- 1 Encimera
- 2 Dosificador de detergente
- 3 Filtro/s de aire
- 4 Panel de control

- 5 Tirador de la puerta
- 6 Placa de características
- 7 Filtro de la bomba de desagüe
- 8 Patas para la nivelación del aparato

- 9 Ranuras de ventilación
- 10 Manguera de desagüe
- 11 Válvula de entrada de agua
- 12 Cable de alimentación

- 13 Pasadores de transporte
- 14 Soportes de la manguera

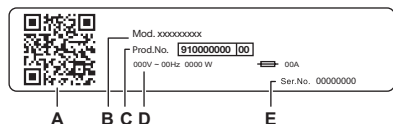

**La placa de características informa:**

- A. Código QR
- B. Nombre del modelo
- C. Número de producto
- D. Clasificaciones eléctricas
- E. Número de serie

Escanee el **código QR** con la cámara para descargar la aplicación desde la App Store en su dispositivo inteligente y siga los pasos necesarios. Registre el producto y sáquele el máximo partido.

- Acceda a los datos de su electrodoméstico, documentación y artículos sobre cómo utilizar las mejores funciones (el manual del usuario también está disponible en [aeg.com/manuals](http://aeg.com/manuals) )
- Obtenga información sobre el modo de uso, solución de problemas, servicio y reparación (también disponible en [aeg.com/support](http://aeg.com/support) )
- Compre accesorios, consumibles y piezas de repuesto originales para su electrodoméstico (también disponible en [aeg.com/shop](http://aeg.com/shop) )

## 4. DATOS TÉCNICOS

Dimensiones	Ancho / alto / fondo total	59.7 cm / 87.0 cm / 66.0 cm
Conexión eléctrica	Voltaje	230 V
	Energía general	2100 W
	Fusible	10 A
	Frecuencia	50 Hz
Nivel de protección contra la entrada de partículas sólidas y humedad asegurada por la tapa protectora, excepto cuando el equipo de baja tensión no tiene protección contra la humedad		IPX4
Suministro de agua <sup>1)</sup>		Agua fría
Presión del suministro de agua	Mínimo	0,5 bar (0,05 MPa)
	Máximo	10 bar (1,0 MPa)
Temperatura ambiente	Mínimo	5 °C
	Máximo	35 °C
Carga de lavado máxima	Algodón	10.0 kg
	Sintéticos	4.0 kg
	Lana	1.5 kg
Carga de secado máxima	Algodón	6 kg
	Sintéticos	4 kg
	Lana	1 kg

Este producto contiene gas fluorado sellado herméticamente HFC - R134a/GWP1430 0,14 kg.

<sup>1)</sup> Conecta la manguera de entrada de agua a un grifo con rosca de 3/4" .

## 5. INSTALACIÓN

### ⚠ ADVERTENCIA!

Consulte los capítulos sobre seguridad.

### 5.1 Desembalaje

### ⚠ ADVERTENCIA!

Retire todo el embalaje y los pernos de transporte antes de instalar el aparato.

### ⚠ ADVERTENCIA!

Como va a colocar el aparato en la parte trasera, **espere unas 6 horas antes de usarlo**. Este tiempo es el necesario para permitir que el compresor funcione correctamente.

### ⚠ ADVERTENCIA!

Use los guantes.

1. Retire la película externa. Si es necesario, utilice un cúter.

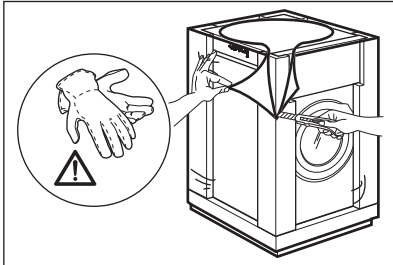

2. Retire la tapa de la caja de cartón y los otros materiales de embalaje.

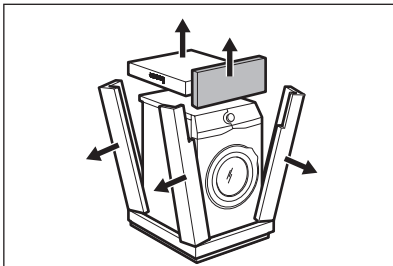

3. Retire la película interna.

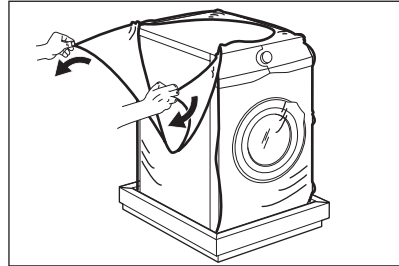

4. Abra la puerta y retire la pieza de la junta de la puerta y todos los elementos del tambor.

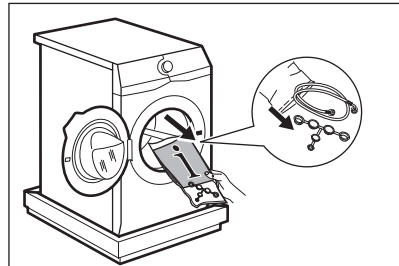

5. Apoye con cuidado el aparato sobre el lado posterior.
6. Extienda el material de embalaje frontal en el suelo debajo del aparato.



Asegúrese de no dañar las mangueras.

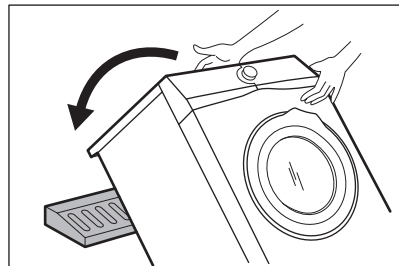

7. Retire la protección de la parte inferior.

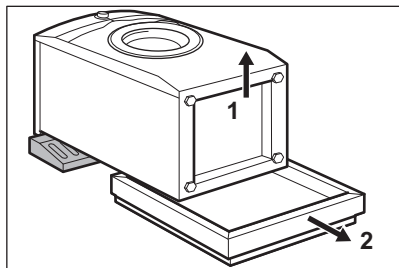

8. Tire hacia arriba del aparato en posición vertical.

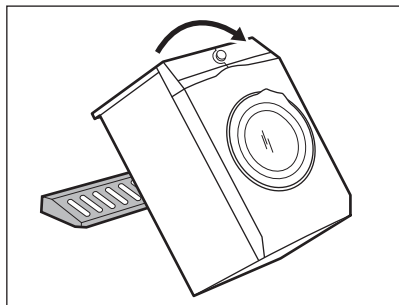

9. Retire el cable de alimentación y el tubo de desagüe de los soportes de los tubos.



Es posible ver agua que cae de la manguera de desagüe. Esto se debe a la prueba con agua del aparato en la fábrica.

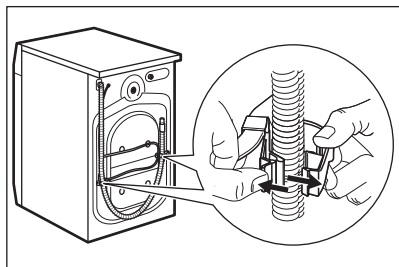

10. Suelte los tres pernos con la llave suministrada con el aparato.

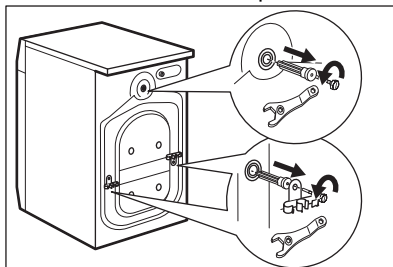

11. Extraiga los separadores de plástico.

12. Coloque los tapones de plástico que encontrará en la bolsa del manual del usuario en los orificios.

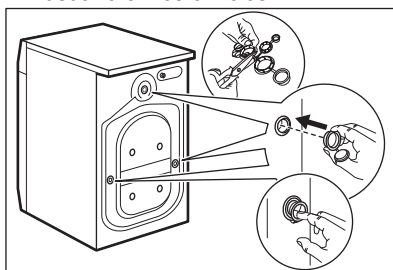

Se recomienda guardar el embalaje y los pernos de transporte para cualquier desplazamiento del aparato.

## 5.2 Instalación bajo una encimera

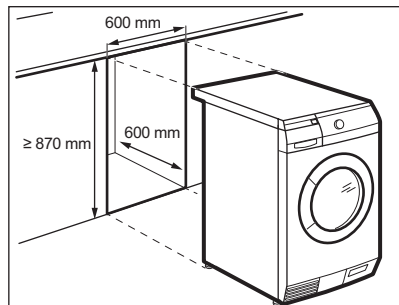

El aparato se puede instalar de forma independiente o debajo de una encimera con el espacio adecuado (consulte la imagen).

### ⚠ PRECAUCIÓN!

No instale el aparato dentro de una cavidad cerrada.  
Compruebe que el aire circula por debajo del aparato.

### ⚠ PRECAUCIÓN!

Para asegurar la circulación de aire por debajo del aparato, no coloque las barreras acústicas (en su caso).

## 5.3 Situación y nivelado

1. Instale el aparato en el suelo sobre una superficie plana y rígida.



Asegúrese de que las alfombras no impiden la circulación del aire por debajo del aparato.  
Asegúrese de que el aparato no toca la pared ni otros armarios.

2. Afloje o apriete las patas para ajustar el nivel.



### ADVERTENCIA!

No coloque cartón, madera ni materiales similares debajo de las patas del aparato para ajustar el nivel.

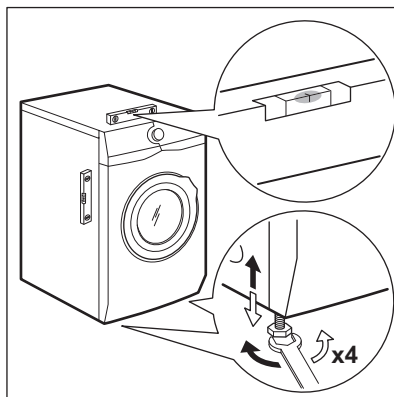

El aparato debe estar nivelado y estable.



Un ajuste correcto del nivel del aparato evita vibraciones, ruidos y el movimiento del aparato cuando está funcionando.



Cuando el aparato se instala en un zócalo, utilice el accesorio descrito en el capítulo "Accesorios". Lea atentamente las instrucciones que se suministran con aparato y con el accesorio.

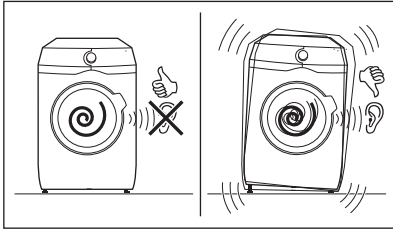

## 5.4 Tubo de entrada

1. Conecta la manguera de entrada de agua a la parte posterior del aparato si fuera necesario. Normalmente, ya viene instalado en fábrica.

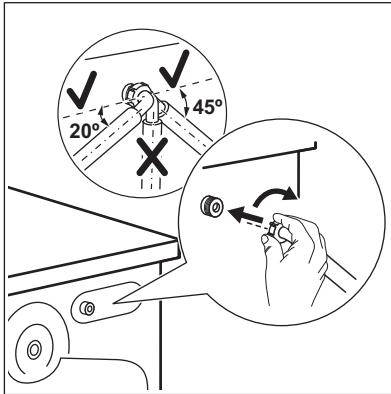

2. Colóquela hacia la izquierda o la derecha en función de la posición de la toma de agua. Asegúrate de que la manguera de entrada no esté en posición vertical.
3. Si fuera necesario, afloja la tuerca anular para ajustarla en la posición correcta
4. Conecta la manguera de entrada de agua a una toma de agua fría con rosca de 3/4".

Algunos modelos pueden contener una manguera de entrada con un dispositivo de bloqueo de agua. Evita las fugas de agua en la manguera debido a su envejecimiento natural. El sector en la ventana muestra este fallo A. Si esto ocurre, cierre el grifo y póngase en contacto con un centro de servicio autorizado para informarse de cómo sustituir la manguera.

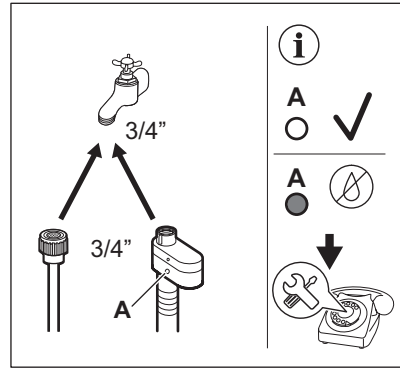

### ⚠ ADVERTENCIA!

El agua de entrada no debe superar los 25 °C.

### ⚠ PRECAUCIÓN!

Asegúrate de que no haya fugas en los acoplamientos.



No utilices ninguna manguera de extensión si la manguera de entrada es demasiado corta. Póngase en contacto con el servicio técnico para obtener información sobre cómo cambiar la manguera de entrada.

## 5.5 Dispositivo antifuga

El tubo de entrada tiene un dispositivo antifuga. Este dispositivo evita las fugas de agua del tubo por el desgaste normal.

El sector rojo de la ventana «A» muestra este fallo.

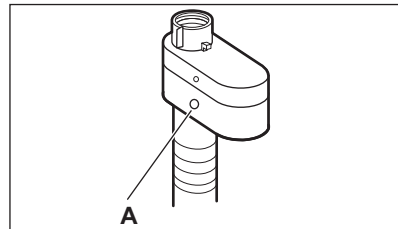

Si esto ocurre, cierre el grifo de agua y póngase en contacto con el servicio técnico para cambiar el tubo.

## 5.6 Desagüe

La manguera de desagüe debe colocarse a una altura mínima de 60 cm y máxima de 100 cm con respecto al piso.



Puede alargar la manguera de desagüe hasta un máximo de 400 cm. Póngase en contacto con el servicio técnico autorizado para comprar el otro tubo de desagüe y la extensión.

Es posible conectar la manguera de desagüe de diferentes formas:

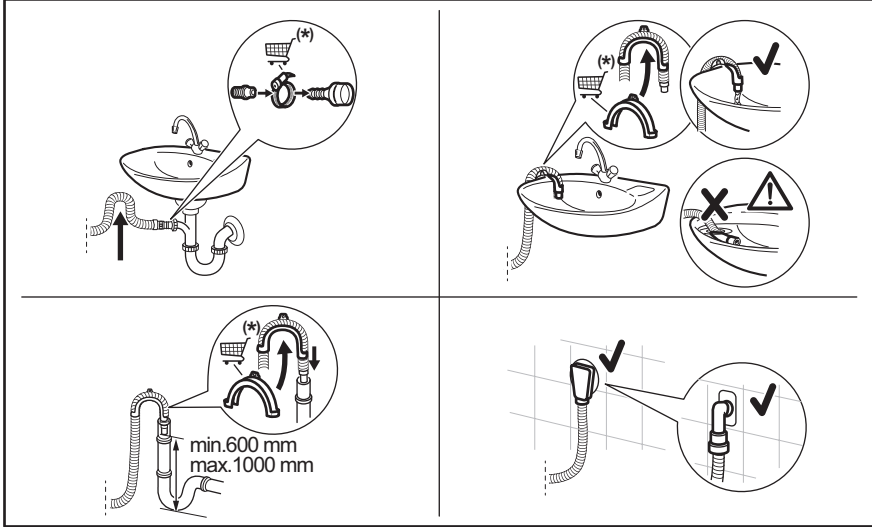

(\*) Sujeto a cambios sin previo aviso.

- Conecte la manguera de desagüe al sumidero y asegúrela con una abrazadera.
- Coloque directamente la manguera en un tubo de desagüe integrado en la pared de la habitación y apriétela con una brida.
- Sin la guía de plástico de la manguera, a un desagüe de fregadero: ponga la manguera de desagüe en el sumidero y sujétela con una pinza.
- A un tubo vertical con orificio de ventilación: introduzca directamente en un tubo de desagüe o un tubo vertical.
- La manguera de desagüe puede doblarse en forma de U y colocarse alrededor de la guía de plástico. En el borde de un fregadero: fije la guía al grifo de agua o a la pared.



Asegúrese de que la manguera de desagüe realiza un bucle para evitar que las partículas entren en el aparato desde el fregadero.



Asegúrese de que la guía de plástico no se mueve cuando el aparato descarga y que el extremo del tubo de desagüe no esté sumergido en el agua. Puede que vuelva agua sucia al aparato. Compre accesorios en un proveedor autorizado.



El extremo de la manguera de desagüe siempre debe estar ventilado; es decir, el diámetro interno del tubo de desagüe (mín. 38 mm - mín. 1,5") debe ser mayor que el diámetro externo de la manguera de desagüe.

## 5.7 Conexión eléctrica

Conecte el enchufe principal a la toma de corriente principal cuando haya terminado la instalación.

La placa de características y el capítulo 'Datos técnicos' indican los valores eléctricos necesarios. Asegúrese de que son compatibles con la fuente de alimentación de la red.

Asegúrese de que la instalación eléctrica de su hogar puede soportar la carga máxima necesaria, teniendo también en cuenta los demás aparatos que puedan estar utilizándose.

**Conecte el aparato a un enchufe con toma de tierra.**

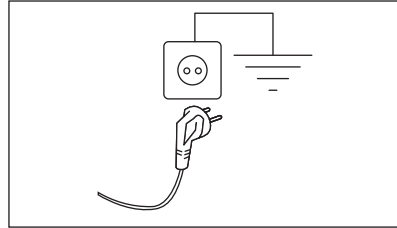

El cable de suministro eléctrico debe quedar en una posición fácilmente accesible una vez instalada la máquina

Para cualquier trabajo eléctrico necesario para la instalación de este aparato, póngase en contacto con nuestro Centro de servicio técnico autorizado.

El fabricante se exime de toda responsabilidad por los daños o las lesiones que puedan producirse si no se respetan las precauciones de seguridad anteriores.

## 6. PANEL DE CONTROL

### 6.1 Descripción del panel de mandos

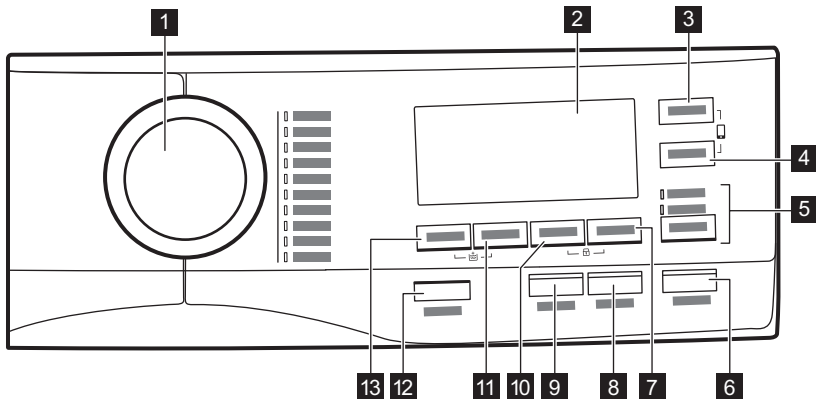

**1** Selector de programas

**2** Pantalla

**3** Botón táctil de tiempo de secado (Tiempo/Tempo sec.)

**4** Botón táctil de nivel de secado (Seca. Automático.)

**5** Botón táctil de modo de lavado y secado (MODO)  
• Lavar

- Secar

- 6** Botón táctil de inicio y pausa (Inicio/Pausa)
- 7** Botón táctil de inicio diferido (Inicio diferido)
- 8** Botón táctil de ahorro de tiempo (Rápido)
- 9** Botón táctil de antiarrugas (Anti-arrugas/rugas)

- 10** Botón táctil de antimanchas y prelavado (Manchas/Pre-Lav.)
- 11** Botón táctil de reducción del centrifugado (Centrif.)
- 12** Pulsador de encendido/apagado (On/Off)
- 13** Botón táctil de temperatura (Temp. °C)

## 6.2 Pantalla

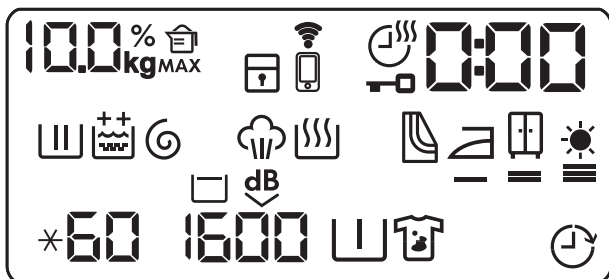

	Indicador de peso de la colada.
<b>MAX</b>	Indicador de colada máxima.
	Indicador de cantidad de detergente.
	Indicador de bloqueo de seguridad para niños.
	Indicador de conexión wifi.
	Indicador de conexión remota.
	Indicador de tiempo de secado.
	Indicador de puerta bloqueada.
	El indicador digital puede mostrar: <ul style="list-style-type: none"> <li>• Duración del programa.</li> <li>• Tiempo de retardo.</li> <li>• Final del ciclo.</li> <li>• Código de advertencia.</li> <li>• Al trabajar con la APP.</li> </ul>
	Indicador de la fase de lavado.
	Indicador de fase de aclarado.

	Opción permanente de aclarado extra: <ul style="list-style-type: none"> <li>•  - un aclarado adicional.</li> <li>•  - dos aclarados adicionales.</li> </ul>
	Indicador de fase de centrifugado y desagüe.
	Indicador de fase de vapor.
	Indicador de fase de secado.
	Indicador de limpieza de filtros de aire.
	Indicador de secado con plancha.
	Indicador de secado para armario.
	Indicador de secado extra.
	Indicador de temperatura.

 Indicador de velocidad de centrifugado.

 Indicador de agua en la cuba.

 Indicador de modo extrasilencioso.

 Indicador de prelavado.

 Indicador de manchas.

 Indicador de inicio diferido.

## 7. MANDO Y BOTONES

### 7.1 On/Off

Pulse este botón durante unos segundos para encender o apagar el aparato. Se emiten dos tonos diferentes cuando se enciende o apaga el aparato.

Como la función de espera apaga automáticamente el aparato para reducir el consumo de energía en algunos casos, es posible que deba encender de nuevo el aparato.



**El programa seleccionado por defecto al encender la máquina es siempre Eco 40-60, al igual que después de salir del modo de espera.**

Para obtener más información, consulte el apartado sobre la espera en el capítulo Uso diario.

### 7.2 Introducción





Las opciones/funciones no se pueden seleccionar en todos los programas de lavado. Consulte la compatibilidad entre opciones/funciones y programas de lavado en el capítulo "Tabla de programas". Una opción/función puede excluir otra; en este caso, el aparato no permite ajustar las opciones/funciones incompatibles juntas.

Asegúrese de que la pantalla y las teclas táctiles están siempre limpias y secas.

### 7.3 Temp.°C

Cuando seleccione un programa de lavado, el aparato propondrá automáticamente una temperatura por defecto.

Toque este botón varias veces hasta que aparezca la temperatura deseada en pantalla.

Cuando la pantalla muestra los indicadores  y , el aparato no calienta el agua.

### 7.4 Centrif.

Cuando se ajusta un programa, el aparato selecciona automáticamente la velocidad de centrifugado por defecto.

Toque este botón repetidamente para:

- **Cambiar la velocidad de centrifugado.**



La pantalla muestra únicamente las velocidades de centrifugado disponibles para el programa seleccionado.

- **Activar la opción Agua en cuba.**  
El agua del último aclarado no se desagua para que los tejidos no se arruguen. El programa de lavado finaliza con el agua en el tambor y la fase de centrifugado final no se lleva a cabo.

La pantalla muestra el indicador .

El tambor gira regularmente para reducir las arrugas.

La puerta permanece bloqueada. El tambor gira regularmente para reducir las arrugas. Debe vaciar el agua para desbloquear la puerta.

- **Activar la opción Extra Silencio.**  
Todas las fases de centrifugado (centrifugado intermedio y final) se suprimen y el programa finaliza con agua en el tambor. Esto ayuda a reducir las arrugas.

El programa es muy silencioso, por lo que es idóneo para el uso nocturno, cuando puede aprovechar tarifas eléctricas más económicas. En algunos programas, los aclarados se realizan con más agua.

La pantalla muestra el indicador  $\text{dB}$ . La puerta permanece bloqueada. El tambor gira regularmente para reducir las arrugas. Debe vaciar el agua para desbloquear la puerta.

Toque el botón Inicio/Pausa: el aparato realiza solo la fase de desagüe.



El aparato vacía el agua automáticamente después de unas 18 horas.

## 7.5 Manchas/Pre-Lav.

Pulse repetidamente este botón para activar una de las dos opciones.

El indicador correspondiente aparece en la pantalla.

- **Manchas** 

Seleccione esta opción para añadir una fase antimanchas a un programa para tratar con quitamanchas la ropa muy sucia o con manchas.

Vierta el quitamanchas en el compartimento . El quitamanchas se añadirá en la fase correspondiente del programa de lavado.



Esta opción puede aumentar la duración del programa.



Esta opción no está disponible con temperatura inferior a 40 °C.

- **Pré-lavado** 

Use esta opción para añadir una fase de prelavado a 30 °C antes de la fase de lavado.

Se recomienda usar esta opción en caso de ropa muy sucia, especialmente si contiene arena, polvo, barro y otras partículas sólidas.



Esta opción puede aumentar la duración del programa.



Estas dos opciones no se pueden seleccionar a la vez.

## 7.6 Inicio diferido

Con esta opción puede retrasar el inicio de un programa a una hora más adecuada.

Toque la tecla repetidamente para ajustar el inicio diferido que desee. El tiempo aumentará en intervalos de 30 minutos hasta los 90' y de 2 horas hasta las 20 h.

Tras iniciar el ciclo con el botón Inicio/Pausa, la pantalla muestra el tiempo de retardo seleccionado y el aparato inicia la cuenta atrás.

## 7.7 Rápido

Con esta opción podrá reducir la duración del programa.

- Si su ropa tiene una suciedad normal o leve, se recomienda acortar el programa de lavado. Toque este botón **una vez** para reducir la duración.
- En caso de una carga menor, toque este botón **dos veces** para ajustar un programa rápido adicional.

En la pantalla se ajusta como corresponde la duración del programa.

Cuando se activa este botón, el LED sobre ella se enciende.



Esta opción también se puede usar para acortar la duración del programa de vapor.

## 7.8 Anti-arrugas/rugas

Esta opción añade una breve fase antiarrugas al finalizar el programa.

Esta fase reduce las arrugas de los tejidos y facilita el planchado.

Cuando se ajusta esta opción, el LED situado encima de la tecla se enciende y después, parpadea durante la fase antiarrugas.



Esta opción puede aumentar la duración del programa.

Al tocar cualquier botón, los movimientos antiarrugas se detienen y la puerta se desbloquea.

Para interrumpir la fase antiarrugas, también puedes hacer lo siguiente:

- Pulsa el botón On/Off durante unos segundos para encender o apagar el aparato.
- Gira el selector de programas hasta otra posición.

## 7.9 Tiempo/Tempo sec.

En el programa en el que se puede seleccionar, toque este botón para ajustar el tiempo que se adapte a los tejidos que tiene que secar (consulte la tabla "Secado temporizado"). La pantalla muestra el valor ajustado.

Cada toque de botón aumenta el valor de tiempo en 5 minutos.



No se pueden ajustar todos los valores de tiempo para diferentes tipos de tejidos.

## 7.10 Seca. Automático.

Toque este botón para ajustar uno de los 3 niveles de secado automático que ofrece el aparato.

En la pantalla se enciende el indicador de secado correspondiente:

-  =  =  = **Seco plancha**: colada para planchar.



-  =  =  = **Seco armario**: colada para guardar.



-  =  =  = **Extra Seco**: colada para secar totalmente.



No se pueden ajustar todos los niveles automáticos para cada tipo de tejido.

## 7.11 MODO

Con esta tecla, un ciclo puede realizar:

- **Solo lavado** : se enciende el indicador Lavar.
- **Lavado y secado** : se encienden los indicadores Lavar y Secar.
- **Solo secado** : se enciende el indicador Secar.

## 7.12 Inicio/Pausa



Toque este botón Inicio/Pausa para arrancar, pausar o interrumpir el programa en curso.





# 8. PROGRAMAS

## 8.1 Tabla de programas



Dispone de programas y ajustes adicionales descargando la APP.

Programa Temperatura por defecto Rango de temperatura	Velocidad de centrifugado de referencia Rango de velocidades de centrifugado	Carga máxima	Descripción del programa
Eco 40-60 (modo de solo lavado) 1) 2)	1600 rpm 1600 rpm - 400 rpm	10.0 kg	Ciclo de baja energía para algodón. Disminuye la temperatura y prolonga el tiempo para lograr buenos resultados de lavado.
Eco 40-60 + Nivel seco armario (modo de lavado y secado) 1) 3)	1600 rpm 1600 rpm - 1000 rpm	6 kg	
Eco 40-60 + Nivel seco armario (modo de solo secado)	-	6 kg	Ciclo de baja energía para algodón.
Algod. 40 °C 95 °C - Frío	1600 rpm 1600 rpm - 400 rpm	10.0 kg	Tejidos de algodón blancos y de color. Ideal para suciedad normales e intensa.
Sintéticos 30 °C 60 °C - Frío	1200 rpm 1200 rpm - 400 rpm	4.0 kg	Prendas sintéticas o de tejido mixto. Suciedad normal.
NonStop 3h/3kg 30 °C 40 °C - 30 °C	1200 rpm	3.0 kg	Mezcla de algodón y tejidos sintéticos. Programa completo para lavar y secar cargas de colada hasta 3 kg de una vez. Solo dura 3 horas. Además, el indicador  aparece en la pantalla.
Delicados 30 °C 40 °C - Frío	1200 rpm 1200 rpm - 400 rpm	2.0 kg	Tejidos delicados como acrílicos, viscosa y mixtos que requieren un lavado más suave. Suciedad normal.
 Lana/A mano 40 °C 40 °C - Frío	1200 rpm 1200 rpm - 400 rpm	1.5 kg	Lana lavable a máquina, lana y otros tejidos para lavar a mano con símbolo "lavado a mano" <sup>4)</sup> .

Programa Temperatura por defecto Rango de temperatura	Velocidad de centrifugado de referencia Rango de velocidades de centrifugado	Carga máxima	Descripción del programa
 Outdoor 30 °C 40 °C - Frío	1200 rpm 1200 rpm - 400 rpm	2.0 kg	<div data-bbox="627 295 1024 422" style="border: 1px solid black; padding: 5px;">             No utilice suavizante y asegúrese de que no haya restos de suavizante en el dosificador de detergente.         </div> <p data-bbox="616 430 1024 502">Prendas de exterior, técnicas, tejidos deportivos, chaquetas impermeables y transpirables, chaquetas con forro extraíble o aislamiento interno.</p> <div data-bbox="627 510 1024 710" style="border: 1px solid black; padding: 5px;">             Al realizar un programa de lavado y secado combinados, la fase de secado también actúa como restauración de la impermeabilidad. Asegúrese de que la etiqueta de la prenda admite secado en secadora.         </div>
 Vapor		1.0 kg	<p data-bbox="616 742 1024 1029">Prendas de algodón, sintéticas y mixtas. Ciclo especial de vapor sin lavado que se puede utilizar para preparar prendas secas para planchar o refrescar prendas que se han llevado una vez. Este programa reduce las arrugas, olores y relaja las fibras. No utilices ningún detergente. Una vez finalizado el programa, retire rápidamente la colada del tambor<sup>5)</sup>. Si fuese necesario eliminar manchas, hazlo mediante un lavado o un quitamanchas localizado. Los programas de vapor no realizan ningún ciclo higiénico. No utilices un programa de vapor con estos tipos de prendas:</p> <ul data-bbox="616 1029 1024 1117" style="list-style-type: none"> <li>• Prendas no aptas para secarse en secadora de tambor.</li> <li>• Artículos con la etiqueta "Limpieza en seco".</li> </ul>
Aclarado/Enxag.	1600 rpm 1600 rpm - 400 rpm	10.0 kg	<p data-bbox="616 1125 1024 1340">Todos los tejidos, excepto lana y tejidos muy delicados. Programa para aclarar y centrifugar la colada. La velocidad de centrifugado por defecto es la usada en programas de algodón. Reduce la velocidad de centrifugado de acuerdo con el tipo de colada. Si es necesario, ajuste la opción Aclarado/Enxag. Extra para añadir aclarados. Con una velocidad de centrifugado baja, el aparato realiza aclarados delicados y un breve centrifugado.</p>

Programa Temperatura por defecto Rango de temperatura	Velocidad de centrifugado de referencia Rango de velocidades de centrifugado	Carga máxima	Descripción del programa
Centrif./Drenar	1600 rpm 1600 - - - - rpm	10.0 kg	Para centrifugar la colada y drenar el agua del tambor. Todos los tejidos, excepto lana y tejidos delicados.

- 1) La temperatura de este programa no aparece en la pantalla y se ajusta automáticamente.
- 2) Según el Reglamento de la Comisión UE 2019/2023. Este programa a temperatura y velocidad de centrifugado predeterminadas, en el modo de solo lavado, con una capacidad nominal de 10.0 kg, es capaz de limpiar ropa de algodón normalmente sucia declarada lavable a 40 °C o 60 °C, junta en el mismo ciclo.



La temperatura alcanzada en la colada, la duración del programa y otros datos se encuentran en el capítulo "Valores de consumo".  
Los programas más eficientes en términos de consumo de energía son generalmente aquellos que funcionan a temperaturas más bajas y con mayor duración.

- 3) Según el Reglamento de la Comisión UE 2019/2023. Este programa a temperatura y velocidad de centrifugado predeterminadas, en modo de lavado y secado, con capacidad nominal de 6 kg y con nivel Seco armario, realiza el ciclo de lavado y secado capaz de limpiar la ropa de algodón normalmente sucia declarada lavable a 40 °C o 60 °C, conjuntamente en el mismo ciclo y, después de la fase de secado, la ropa puede guardarse inmediatamente en un armario.
- 4) Durante este ciclo el tambor gira lentamente para garantizar un lavado suave. Podría parecer que el tambor no gira o que no lo hace correctamente, pero esto es normal para este programa.
- 5) Si selecciona un programa de vapor con colada seca, al final del ciclo la colada puede estar húmeda. Deje secar las prendas al aire libre unos 10 minutos. Este programa no elimina olores especialmente intensos.

## Compatibilidad de opciones de programas

Programa	Eco 40-60	Algod.	Sintéticos	NonStop 3h/3kg	Delicados	Lana/A mano	Outdoor	Vapor	Aclarado/Enxag.	Centrif./Drenar
<b>Opciones</b>										
Centrif.	■	■	■		■	■	■		■	■
Agua en la cuba	■	■	■		■	■	■		■	
Extrasilencioso		■	■		■					
Sin centrifugado										■ <sup>1)</sup>
Aclarado/Enxag. Extra		■	■	■	■		■		■	
Pré-lavado <sup>2)</sup>		■	■							

Programa	Eco 40-60	Algod.	Sintéticos	NonStop 3h/3kg	Delicados	Lana/A mano	Outdoor	Vapor	Aclarado/Enxag.	Centrif./Drenar
<b>Opciones</b>										
Manchas <b>3)</b>		■	■							
Inicio diferido	■	■	■	■	■	■	■	■	■	■
Rápido <b>4)</b>		■	■		■			■		
Anti-arrugas/rugas		■	■		■		■		■	
Tiempo/Tempo sec.	■	■	■		■	■	■			
Seca. Automát.	■ <b>5)</b>	■								

1) Si ajusta la opción No centrifugar, el aparato solamente desagua.

2) Pré-lavado Las opciones y Manchas no se pueden seleccionar juntas.

3) Esta opción no está disponible con temperatura inferior a 40 °C.

4) Si seleccionas la duración más breve, te recomendamos disminuir el volumen de la carga. Es posible cargar el aparato al máximo, pero los resultados de lavado podrían ser menos satisfactorios.

5) La opción Secado apto para planchar no está disponible con este programa.

### Detergentes adecuados para cada programa

Programa	Polvo universal <sup>1)</sup>	Líquido universal	Líquido para ropa de color	Lanas delicadas	Especial
Eco 40-60	▲	▲	▲	--	--
Algod.	▲	▲	▲	--	--
Sintéticos	▲	▲	▲	--	--
NonStop 3h/3kg	--	▲	▲	--	--
Delicados	--	--	--	▲	▲
Lana/A mano	--	--	--	▲	▲
Outdoor	--	--	--	▲	▲

1) A una temperatura superior a 60 °C se recomienda el uso de detergente en polvo.

## 8.2 Vapor programas

Los programas Vapor se pueden utilizar para reducir las arrugas y los olores de las prendas (como algodón, sintéticos, tejidos mixtos, incluidas las delicadas) que solo necesitan refrescarse, en poco tiempo, evitando el lavado.

Las fibras del tejido se relajan y después el planchado es muy fácil. Una vez finalizado el ciclo, saque rápidamente las prendas del tambor.

La duración del ciclo se puede reducir hasta 15 minutos mediante la opción Rápido .

**NO** establezca este modo con el siguiente tipo de artículos:

- Prendas no aptas para secarse en secadora de tambor.
- Artículos con la etiqueta "Limpieza en seco".



No utilice ningún detergente. Los programas Vapor no eliminan olores especialmente intensos y no realizan ningún ciclo higiénico. Después del tratamiento con vapor, las prendas pueden estar húmedas. Cuelgue las prendas durante unos minutos.

### La fragancia (AEG Steam Fragrance)

El AEGSteam Fragrance permite refrescar incluso las prendas delicadas, eliminando arrugas y aportando frescura con una suave fragancia desarrollada exclusivamente por **AEG**. Al refrescar las prendas con vapor, en lugar de ejecutar ciclos de lavado completos, mantendrá las prendas con un aspecto y una sensación de nuevas durante más tiempo. Incluso puedes utilizar la fragancia de forma

segura con los programas Cashmere y Vapor (si están disponibles) para tejidos delicados como la cachemira y la lana. Al introducir cargas más pequeñas, reduzca la dosis de la fragancia y la duración del ciclo: su ropa recuperará la sensación de "recién lavada" en solo quince minutos.

Lea atentamente las instrucciones suministradas con la fragancia.



#### NO HACER:



- Secar en secadora de tambor prendas tratadas con la fragancia. Sus beneficios se evaporarían.
- Usar la fragancia con fines distintos de los aquí descritos.
- Usar la fragancia con prendas nuevas. Las prendas nuevas pueden contener residuos de los productos de acabado, que son incompatibles.

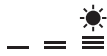

La fragancia está disponible en la tienda de la web **AEG** o en un distribuidor autorizado.

### 8.3 Ajustes sugeridos de Time Dry

Nivel de secado	Tipo de tejido	Carga (kg)	Velocidad de centrifugado (rpm)	Duración sugerida (min)
 <b>Extra Seco</b> Para telas de toalla	<b>Algodón y lino</b> (albornoces, toallas de baño, etc.)	6	1600	280 - 300
		4	1600	170 - 190
		2	1600	120 - 130
 <b>Seco Armario</b> Para prendas que van a guardarse	<b>Denim</b> (jeans, prendas resistentes como la ropa de trabajo vaquera)	4	1200	230 - 250
		2	1200	140 - 160
		<b>Algodón y lino</b> (albornoces, toallas de baño, etc.)	6	1600
4	1600		160 - 180	
2	1600		110 - 120	

Nivel de secado	Tipo de tejido	Carga (kg)	Velocidad de centrifugado (rpm)	Duración sugerida (min)
	<b>Tejidos sintéticos y mixtos</b> (jerséis, blusas, ropa interior, ropa de hogar y de cama)	4	1200	170 - 190
		2	1200	100 - 120
	<b>Prendas delicadas</b> (tejidos acrílicos, viscosa y delicados mixtos)	2	1200	140 - 160
		1	1200	70 - 90
	<b>Lana</b> (suéteres de lana)	1	1200	90 - 110
	<b>Ropa deportiva de exteriores</b> (prendas de exterior, técnicas, tejidos deportivos, chaquetas impermeables y transpirables, chaquetas con forro)	2	1200	140 - 160
		1	1200	90 - 110
	<b>Denim</b> (prendas de tela vaquera, jeans)	4	1200	220 - 240
		2	1200	130 - 150
	<b>Seda</b> (prendas de seda y muy delicadas)	0.5	1000	60 - 80
	<b>Down Jackets</b> (una chaqueta de plumas)	2	1200	140 - 160
		1	1200	90 - 110
	<b>Sports</b> (Ropa deportiva de tejido mixto)	4	1200	120 - 140
		2	1200	90 - 110
   <b>Seco plancha</b> Apto para planchado	<b>Algodón y lino</b> (sábanas, manteles, camisas, etc.)	6	1600	160 - 180
		4	1600	100 - 120
		2	1600	50 - 60

## 8.4 Woolmark Premium Wool Care - Azul



- El ciclo de lavado de prendas de lana de esta lavadora ha sido probado y

homologado por The Woolmark Company para el lavado de ropa con la indicación "Lavar a mano" en la etiqueta, siempre que los productos se laven de acuerdo con las instrucciones de dicha etiqueta y las anunciadas por el fabricante de esta lavadora. M1230.

- El ciclo de secado de lana de esta máquina ha sido ensayado y aprobado por The Woolmark Company. El ciclo es adecuado para el secado de prendas de lana con la etiqueta "lavar a mano", siempre que la ropa se lave en un ciclo de lavado a mano aprobado por Woolmark y el secado se realice siguiendo las

instrucciones del fabricante de esta lavadora. M1399.

## 9. ̳ WI-FI - CONFIGURACIÓN DE CONECTIVIDAD

En este capítulo se describe cómo conectar el dispositivo inteligente a la red Wi-Fi y enlazarlo a dispositivos móviles.

Mediante esta funcionalidad poder recibir notificaciones, supervisar y controlar el aparato desde dispositivos móviles.

La funcionalidad Wi-Fi está desactivada como ajuste por defecto de fábrica.

Para conectar el aparato y disfrutar de todas las características y servicios necesita:

- Red inalámbrica doméstica con conexión a Internet activada.
- Dispositivo móvil conectado a la red inalámbrica.

### Parámetros del módulo Wi-Fi

<b>Frecuencia</b>	2.412 - 2.472 GHz para el mercado europeo
<b>Protocolo</b>	IEEE 802.11b/g/n
<b>Potencia máx</b>	<20 dBm
<b>Cifrado</b>	WPA, WPA2, WPA3

### 9.1 Código QR en la placa de características

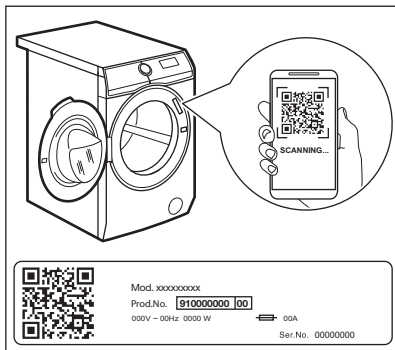

El código QR se puede utilizar de dos maneras:

- Escanee el código QR con la app de cámara integrada para descargar la

aplicación desde la App Store en su dispositivo inteligente y siga los pasos necesarios.

- Emparejamiento de su dispositivo inteligente con un dispositivo para simplificar el proceso. Escanee el código QR con nuestra aplicación de escáner de códigos QR incorporada.

### 9.2 Instalación y configuración de la App



La App permite controlar la colada a través de un dispositivo móvil. Contiene un gran número de programas, características útiles e información sobre el producto perfectamente adaptada al aparato.

Es un cuidado de la ropa personalizado, todo desde tu dispositivo móvil.

Al conectar el aparato a la aplicación, sitúese cerca de él con su dispositivo móvil.

Asegúrese de que su dispositivo móvil esté conectado a la red inalámbrica.

1. Vaya a la App Store en su dispositivo inteligente o escanee el código QR (*consulte el párrafo «Código QR en la placade características»*).
2. Descargue e instale nuestra aplicación.
3. Inicie la aplicación. Seleccione el país y el idioma e inicie sesión con su correo electrónico y contraseña. Si no dispone aún de cuenta, créela siguiendo las instrucciones indicadas en la App.
4. Siga las instrucciones de la App para registrar y configurar el aparato.

### 9.3 Configuración de la conexión inalámbrica del aparato

1. Pulse el botón On/Off durante unos segundos para activar el aparato. Espere unos 10 segundos antes de proceder con la configuración inalámbrica.

2. Seleccione un programa girando el selector de programas.
3. Mantenga pulsados los botones Auto Dry y Lavar + Secar simultáneamente unos segundos hasta que suene un "clik".

Suelte los botones. **On** aparece en la pantalla durante 5 segundos y el indicador  empieza a parpadear.

El módulo inalámbrico comienza a arrancar.

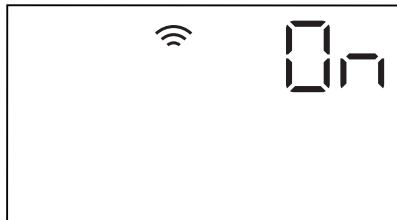

Asegúrese de que su APP está lista para la conexión.

4. Después de unos 10 segundos, aparece **AP (Punto de acceso)** en la pantalla.



El punto de acceso estará abierto unos 5 minutos.

5. Configure App en su dispositivo inteligente y siga las instrucciones para conectar el aparato a su red Wi-Fi.
6. Si la conectividad está configurada, cuando vuelve la pantalla de información del programa, el indicador  está en la pantalla.



Cada vez que enciende el dispositivo, el dispositivo tarda unos 10 segundos en conectarse a la red automáticamente. Cuando el indicador  deja de parpadear, la conexión está lista. Si desea interrumpir la operación de aprovisionamiento, puede encender/apagar el aparato.

**Para desactivar la conexión inalámbrica una vez configurada la conectividad**, pulse y retenga simultáneamente unos segundos los botones Auto Dry y Lavar + Secar hasta oír la primera señal acústica. Suelte los botones. **OFF** aparece en la pantalla durante 5 segundos.



Si apaga el dispositivo y lo vuelve a encender, la conexión inalámbrica se apaga automáticamente.

**Para eliminar las credenciales inalámbricas** mantenga pulsados simultáneamente los botones Auto Dry y Lavar + Secar unos segundos hasta oír la segunda señal acústica. El símbolo **---** aparece en la pantalla durante unos segundos.

## 9.4 Inicio remoto

El inicio remoto le permite iniciar un ciclo en el mando a distancia.



El mando a distancia se activa automáticamente al pulsar el botón Inicio/Pausa para iniciar el programa, pero también es posible iniciar un programa de lavado de forma remota. Esta función se desactiva cuando la puerta está abierta.

Cuando la App está instalada y se ha efectuado la conexión inalámbrica, **puede activar el inicio remoto**:

Mantenga pulsados los botones Tiempo/Tempo sec. y Auto Dry simultáneamente durante unos segundos. El indicador 

aparece en la pantalla y la puerta se bloquea. Ahora es posible iniciar el programa de forma remota.

**Para eliminar el Inicio diferido**, mantenga pulsados simultáneamente los botones Tiempo/Tempo sec. y Auto Dry durante unos segundos hasta que el indicador  desaparezca de la pantalla.

## 9.5 Actualización inalámbrica

La app puede proponer una actualización para su aparato.

Si se está ejecutando un programa, la app notifica que la actualización comenzará al final del programa.

Durante la actualización, el aparato muestra  en la pantalla.

No apague o desenchufe el aparato durante la actualización.

El aparato podrá volver a utilizarse al final de la actualización, sin que se notifique que la actualización se ha realizado correctamente.

Si se produce un error, el aparato muestra  en la pantalla; bastará con pulsar cualquier botón o girar el mando para volver al uso normal.

## 10. ANTES DEL PRIMER USO



Durante la instalación o antes del primer uso, es posible que observe agua en el aparato. Es agua residual que ha quedado en el aparato después de la prueba de funcionamiento de fábrica para garantizar que se entregue al cliente en perfectas condiciones de funcionamiento y no haya problemas.

1. Asegúrese de que se han quitado todos los pasadores de transporte del aparato.
2. Asegúrese de que hay suministro eléctrico y de que el grifo de agua está abierto.

3. Vierta 2 litros de agua en el compartimento de detergente marcado con .

De esta manera, se activa el sistema de desagüe.

4. Vierta una pequeña cantidad de detergente en el compartimento marcado con .
5. Ajuste e inicie un programa para algodón a la temperatura más alta sin colada en el tambor.

Así se eliminará toda la posible suciedad que haya en el tambor y la cuba.

## 11. AJUSTES

### 11.1 Ajuste

FUNCIONES	COMBINACIÓN DE TECLAS	DESCRIPCIÓN
Bloqueo seguridad	Manchas/Pre-Lav.-Inicio diferido	Con esta opción, puede evitar que los niños jueguen con el panel de control. Toque las combinaciones de teclas hasta que el indicador  se encienda/apague en la pantalla.

FUNCIONES	COMBINACIÓN DE TECLAS	DESCRIPCIÓN
Señales acústicas	Rápido-Inicio diferido	Con esta opción puede activar o desactivar las señales acústicas. Toque las combinaciones de teclas simultáneamente durante unos 6 segundos. Aunque se desactiven las señales acústicas, seguirán activándose en caso de que el aparato presente una avería.
Aclarado/Enxag. Extra	Temp. °C -Centrif.	<p>Con esta opción puede tener de forma permanente uno o dos aclarados extra cuando ajuste un nuevo programa. Toque las combinaciones de teclas durante unos 2 segundos.</p> <ol style="list-style-type: none"> <li>una vez para añadir un aclarado adicional.</li> <li>dos veces para añadir dos aclarados adicionales.</li> <li>tres veces para eliminar los aclarados adicionales</li> </ol>



## 12. USO DIARIO

### ADVERTENCIA!

Consulte los capítulos sobre seguridad.

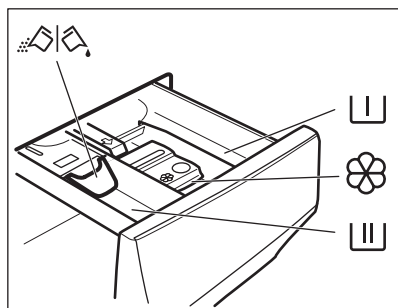
### 12.1 Introducción del detergente y los aditivos



-  Compartimento de la fase de prelavado, programa de remojo o del quitamanchas.
-  Compartimento para la fase de lavado.
-  Compartimento para aditivos líquidos.
- MAX** Nivel máximo para la cantidad de aditivos líquidos.

 Tapa abatible para detergente líquido o en polvo.



Siga siempre las instrucciones que encontrará en el envase de los productos de detergente, aunque se recomienda no superar el nivel máximo indicado (**MAX**). Esta cantidad garantizará no obstante los mejores resultados de lavado.



Después de un ciclo de lavado, si fuera necesario, retire los restos de detergente del dosificador.

### 12.2 Compruebe la posición de la tapa

- Tira del depósito del dosificador de detergente hasta el tope.
- Presiona la palanca hacia abajo para retirar el dosificador.
- Para utilizar detergente en polvo, sube la aleta.

4. Para utilizar detergente líquido, baja la aleta.



#### Con la tapa abatible en posición BAJADA:

- No utilice detergentes líquidos gelatinosos ni gruesos.
- No ponga más detergente líquido que el límite mostrado en la tapa abatible.
- No programes la fase de prelavado.
- No ajuste la función de Inicio retardado.

5. Mida el detergente y el suavizante.
6. Cierra con cuidado el dosificador de detergente.

Asegúrate de que la aleta no impida el movimiento o el cierre del cajón.

### 12.3 Uso de sensores de peso



Para un correcto uso del sensor de peso, el tambor debe estar vacío al encender el aparato.

Sacuda las prendas antes de colocarlas en el tambor.

#### Activación del aparato y ajuste de un programa

1. Pulse el botón On/Off para encender el aparato. El selector de programas se ajusta automáticamente al programa por defecto y solo se enciende el indicador Lavar. El indicador del botón Inicio/Pausa parpadea.
2. Gire el mando de programas hasta el programa necesario; se enciende el indicador correspondiente. La pantalla muestra la carga máxima, la temperatura predeterminada, la velocidad máxima de centrifugado, los indicadores de las fases que forman el programa y la duración del programa.
3. Si es necesario, toque el botón Temp. °C y el botón Centrif. para cambiar la temperatura del agua y la velocidad de centrifugado. Si es necesario, toque las

teclas asociadas para agregar opciones y/o establecer un inicio diferido.

#### Carga de la colada

1. Abra la puerta del aparato. La pantalla muestra .
2. Coloque la colada en el tambor, una prenda cada vez. En la pantalla, el peso de la colada se actualiza en intervalos de 0,5 kg y la duración del programa se actualiza en consecuencia. El peso es indicativo y cambia con el tipo de colada.



Si coloca en el tambor más colada que la carga máxima, el símbolo **MAX** parpadea durante unos segundos y muestra la carga máxima recomendada.

Puede lavar la colada, pero aumentará el consumo de energía y agua.

Para obtener el mejor rendimiento energético de lavado, quite las prendas que haya en exceso. La indicación de sobrecarga se muestra solo para programas con una carga máxima inferior a la carga máxima del aparato.

3. Cierre la puerta. La pantalla muestra el porcentaje de cantidad de detergente necesario . Esta información es indicativa y se refiere a la dosis de detergente para una carga máxima que aparezca en el paquete de detergente.



Si cambia el programa de lavado después de cerrar la puerta, la pantalla podría mostrar para indicar una posible sobrecarga: abra la puerta y retire algunas prendas.

#### Detección de ProSense Systemcarga

Después de tocar el botón Inicio/Pausa/Inicio/Pausa:

1. El indicador de porcentaje de detergente se apaga y parpadea el indicador .
2. ProSense inicia la detección de carga de la colada para calcular la duración real del programa. Los puntos del tiempo parpadean.

- Después de 15 minutos, la pantalla muestra la duración del nuevo programa: los puntos de tiempo  dejan de parpadear. El aparato ajusta automáticamente la duración del programa a la carga. La duración del programa puede aumentar o reducirse.



La detección ProSense se lleva a cabo únicamente con programas de lavado completos (sin seleccionar un salto de fase).



ProSense System no está disponible con algunos programas, como Lana/A mano, programas con ciclos cortos y sin fase de lavado.

## 12.4 Información adicional sobre el uso diario

### Detección de ProSense Systemcarga

Después de tocar el botón Inicio/Pausa, la ProSense inicia la detección de carga de la colada para lograr resultados de lavado perfectos en el mínimo tiempo posible. Tras aproximadamente 15 minutos, la pantalla muestra la nueva duración del programa que podría aumentar o disminuir:



La detección ProSense se lleva a cabo únicamente con programas de lavado completos y no está disponible con algunos programas.

### Inicio de un programa

Toque el botón Inicio/Pausa para iniciar el programa. El indicador relacionado deja de parpadear y permanece encendido. El programa se inicia y la puerta se bloquea. La pantalla muestra el indicador .

### Inicio de un programa con inicio diferido

- Toque el botón Inicio diferido repetidamente hasta que la pantalla muestre el tiempo de retardo deseado.
- Toque el botón Inicio/Pausa . La puerta del aparato se bloquea y empieza la

cuenta atrás del inicio diferido. El programa de lavado se pondrá en marcha de forma automática cuando termine la cuenta atrás.

### Interrupción de un programa y cambio de opciones

- Cuando el programa está en marcha, puede cambiar solo algunas opciones. Toque el botón Inicio/Pausa .
- Cambio de las opciones. La información mostrada en la pantalla cambia en consecuencia.
- Vuelva a tocar el botón Inicio/Pausa . El programa de lavado continúa.

### Cancelación de un programa en curso

Pulse el botón On/Off para cancelar el programa y apagar el aparato. Pulse de nuevo para encender el aparato.

### Apertura de la puerta - adición de prendas

- Toque el botón Inicio/Pausa . El indicador se apaga.
- Abra la puerta del aparato. Si es necesario, añada o retire las prendas.
- Cierre la puerta y toque el botón Inicio/Pausa . Continuará el programa o el inicio retardado.

### Desagüe del agua tras el final del ciclo

Si ha seleccionado un programa u opción que no vacía el agua del último aclarado, recuerde drenarlo:

- Si fuera necesario, toque el botón Centrif. para reducir la velocidad de centrifugado sugerida por el aparato.
- Toque el botón Inicio/Pausa .
- Cuando el programa termina y el indicador de bloqueo de la puerta  se apaga, puede abrir la puerta.
- Pulse el botón On/Off para desactivar el aparato.

### Función de espera

La función de espera apaga automáticamente el aparato para reducir el consumo de energía.



Si selecciona un programa o una opción que finaliza con agua en el tambor, la función de espera **no desactiva** el aparato para recordarle que debe drenar el agua.

## 13. USO DIARIO: SOLO LAVADO Y SECADO O SECADO



### ADVERTENCIA!

Consulte los capítulos sobre seguridad.



Este aparatos una lavasecadora automática.

### 13.1 Solo lavado y secado o secado

#### Preparación para el secado

1. Pulse el botón On/Off para encender el aparato.



En caso de un programa de solo secado, la pantalla no muestra el peso de la colada y se desactiva la estimación ProSense.

2. Cargue la colada y gire el selector de programas hasta el programa adecuado para que se seque la colada.
3. Toque una vez el botón MODO para ajustar un programa de lavado y secado; púlselo dos veces para excluir el lavado y realizar el secado solamente.



Al secar una colada grande, para obtener un buen resultado de secado debe asegurarse de que las prendas no están enrolladas y que se han distribuido uniformemente en el tambor.

#### Programa automático sin pausas

El aparato está equipado con el programa NonStop 3h/3kg, un programa automático de

una sola vez en el que no es necesario ajustar el modo Secar.

Para ejecutar este programa:

1. Pulse el botón On/Off durante unos segundos para activar el aparato.
2. Ajuste el programa NonStop 3h/3kg con el selector de programas.
3. Toque el botón Inicio/Pausa para iniciar el programa.

#### Programas de lavado y secado no automáticos

En algunos programas de lavado puede combinar los modos Lavar y Secar para realizar un programa completo de lavado y secado. Presione el On/Off botón durante unos segundos para activar el aparato. Gire el selector de programas hasta el programa de lavado deseado, seleccione las opciones deseadas, si hay disponibles, y cambie el centrifugado o la temperatura si es necesario. Toque el botón MODO una vez para activar también la función de secado. Se encienden los indicadores Lavar y Secar. Abra la puerta y cargue la colada. Toque el botón Inicio/Pausa para iniciar el programa.





Para el secado de una colada grande, asegúrese de que no haya prendas enrolladas y que estén uniformemente distribuidas en el tambor.







Al inicio del ciclo de secado (3 - 5 minutos), puede oírse un sonido ligeramente más alto. Esto se debe a la puesta en marcha del compresor, y es normal en aparatos que los utilizan, como frigoríficos, congeladores y similares.

## Lavado y secado - Niveles automáticos

1. Toque repetidamente el botón Seca. Automático. hasta que la pantalla muestre el nivel de secado necesario.

a.  =  **Seco plancha:** para prendas de algodón;

b.    
 — =  **Seco armario:** para prendas de algodón y sintéticas;

c.    
 — =  **Extra seco:** para prendas de algodón.

**El valor de tiempo en la pantalla es la duración de ambos ciclos de lavado y secado o solo de secado en caso de que no haya ciclo de lavado.**



Para obtener un buen secado usando menos energía en menos tiempo, el aparato no permite ajustar una velocidad de centrifugado demasiado baja con las prendas que van a lavarse y secarse.

2. Toque el botón Inicio/Pausa para iniciar el programa. Se inicia la estimación ProSense.

## Lavado o secado por tiempo

1. Toque el botón Tiempo/Tempo sec. repetidamente para establecer el valor de tiempo deseado.

El secado por tiempo mínimo es de 10 minutos.

Cada toque de botón aumenta el valor de tiempo en 5 minutos.

2. Toque Inicio/Pausa para iniciar el programa. Se inicia la estimación ProSense.

## Fin del programa de secado

Al finalizar el programa de secado, el aparato se detiene automáticamente. El indicador del botón Inicio/Pausa se apaga. El indicador de bloqueo de la puerta  se apaga.

Pulse el botón On/Off durante unos segundos para desactivar el aparato.



Unos minutos después de finalizar el programa, la función de ahorro de energía apaga automáticamente el aparato. Recuerde limpiar el tambor, la junta y el interior de la puerta con un paño húmedo.



El indicador  aparece en la pantalla para recordarle que limpie el filtro de aire (consulte 'Limpieza de los filtros de aire' en el capítulo 'Limpieza y mantenimiento').

## 14. PELUSA EN LOS TEJIDOS

Durante la fase de lavado o secado, algunos tipos de tejidos (esponja, lana y sudaderas) pueden soltar pelusa.

La pelusa podría adherirse a los tejidos durante el siguiente ciclo.

Este inconveniente se acentúa con los tejidos técnicos.

Para evitar las pelusas en la colada:

- No lave tejidos oscuros tras haber lavado y secado tejidos claros (toalla de mano, lana y sudaderas), y al revés.

- Deje secar al aire este tipo de tejidos la primera vez que los lave.
- Limpie el filtro de desagüe
- Después de la fase de secado, limpie el tambor una vez vacío, la junta y la puerta con un paño húmedo.

**Para eliminar las pelusas del interior del tambor, realice los siguientes pasos:**

- Vacíe el tambor.
- Limpie el tambor, la junta y la puerta con un paño húmedo.
- Seleccione el programa de aclarado.

- Pulse a la vez los botones Manchas/Pre-Lav. y Anti-arrugas/rugas hasta que la pantalla muestre **CLE** para activar la función de limpieza.
- Toque el botón Inicio/Pausa para iniciar el programa.



Si el aparato se usa con frecuencia, utilice el programa **CLE** regularmente.

## 15. LIMPIEZA Y MANTENIMIENTO

### ADVERTENCIA!

Consulte los capítulos sobre seguridad.

### 15.1 Programa de limpieza periódica

**La limpieza periódica ayuda a prolongar la vida útil de su aparato.**

Después de cada ciclo, deje la puerta y el dosificador de detergente ligeramente abiertos para que circule el aire y seque la humedad dentro del aparato.

Si el aparato no se utiliza durante mucho tiempo, cierre el grifo de agua y desenchufe el aparato.

#### Programa indicativo de limpieza periódica:

Descalcificación	Dos veces al año
Lavado de mantenimiento	Una vez al mes
Limpieza de la junta de la puerta	Cada dos meses
Limpieza del tambor	Cada dos meses
Eliminación de las pelusas dentro del tambor	Dos veces al mes <sup>1)</sup>
Limpieza del dosificador de detergente	Cada dos meses
Filtro de aire principal	Después de cada ciclo
Filtro de aire secundario	Quando el indicador  parpadee

---

Limpieza del filtro de la bomba de desagüe	Dos veces al año
--	------------------

---

Limpieza del tubo de entrada y el filtro de la válvula	Dos veces al año
--	------------------

---

1) Consulte el capítulo "Pelusa en los tejidos".

### 15.2 Eliminación de objetos extraños



Asegúrese de que los bolsillos estén vacíos y que todos los elementos sueltos estén atados antes de ejecutar su ciclo. Consulte «Carga de la colada» en «Consejos».

Retire cualquier objeto extraño (como clips metálicos, botones, monedas, etc.) que pueda encontrar en el sello de la puerta, los filtros y el tambor. Consulte los párrafos «Junta de la puerta con trampa de doble labio», «Limpieza del tambor», «Limpieza de la bomba de desagüe» y «Limpieza del filtro del tubo de entrada y el filtro de la válvula». Si es necesario, ponte en contacto con el Centro de servicio autorizado.

### 15.3 Limpieza del exterior

Limpie el aparato solo con agua templada y jabón suave. Seque completamente todas las superficies.

No utilice un estropajo o cualquier otro material que pueda rayar.

**⚠ PRECAUCIÓN!**

No utilice alcohol, disolventes ni otros productos químicos.

**⚠ PRECAUCIÓN!**

No limpie las superficies metálicas con detergentes a base de cloro.

## 15.4 Descalcificación



Si la dureza del agua de su zona es alta o media, se recomienda utilizar un descalcificador de agua para lavadoras (descalcificar de vez en cuando).

Examine periódicamente el tambor para comprobar si hay cal.



Siga siempre las instrucciones que encontrará en el envase del producto.

## 15.5 Lavado de mantenimiento

El uso repetido y prolongado de programas a baja temperatura puede provocar depósitos de detergente, restos de pelusa, acumulación de bacterias en el interior del tambor y la cuba.

Para eliminar estos depósitos e higienizar la parte interior del aparato, realice un lavado de mantenimiento con regularidad (al menos una vez al mes).

Ejecute un programa de algodón con la temperatura más alta y utilice una pequeña cantidad de detergente en polvo o utilice el programa Machine Clean si está disponible.

## 15.6 Sellado de puerta

Este aparato está diseñado con un **sistema de desagüe autolimpiante** que permite que las fibras de pelusa ligeras que se caen de la ropa se descarguen con el agua. Examine periódicamente la junta y, si es necesario, límpiela como se describe en el siguiente diagrama. Las monedas, botones y otros

pequeños objetos pueden ser recuperados al final del ciclo.

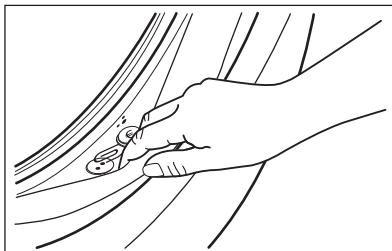

Límpiela cuando sea necesario con un agente limpiador de amoníaco en crema sin rasgar la superficie de la junta.



Siga siempre las instrucciones que encontrará en el envase del producto.

## 15.7 Limpieza del tambor

Examine regularmente el tambor para evitar depósitos no deseados.

Limpie el tambor con productos especiales para acero inoxidable.



Siga siempre las instrucciones que encontrará en el envase del producto. No limpie el tambor con productos de descalcificación ácidos, abrasivos o que contengan cloro, hierro o acero.

Para una limpieza completa:

1. Limpie el tambor con productos especiales para acero inoxidable.
2. Ejecute un programa de algodón corto a alta temperatura con el tambor vacío y una pequeña cantidad de detergente en polvo o utilice el programa Machine Clean si está disponible.

El programa Machine Clean se puede descargar desde la aplicación.

## 15.8 Limpieza del dosificador de detergente

Para evitar posibles depósitos de detergente seco, coágulos de suavizante y/o formación de moho en el dosificador de detergente, realice cada dos meses el siguiente

procedimiento de limpieza como se explica en los siguientes diagramas:

1. Abra el cajón. Presione la pestaña hacia abajo como se indica en la imagen y sáquela.

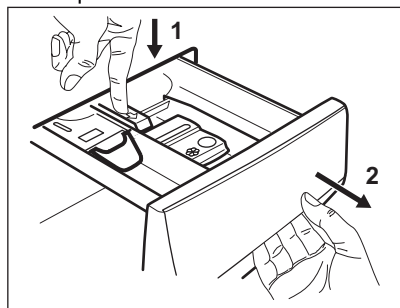

2. Retire la parte superior del compartimento de aditivos para facilitar la limpieza. Asegúrese de eliminar todos los restos de detergente de la parte superior e inferior del hueco. Limpie el hueco con un cepillo pequeño.

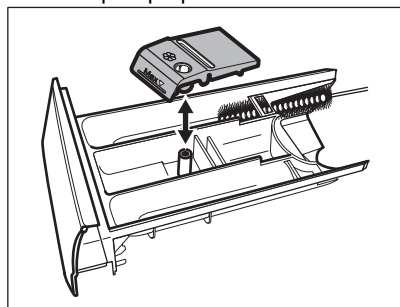

3. Enjuague el depósito de detergente bajo el grifo para eliminar los restos de detergente en polvo acumulados. Después de limpiarlo, vuelva a colocar la parte superior en su sitio.

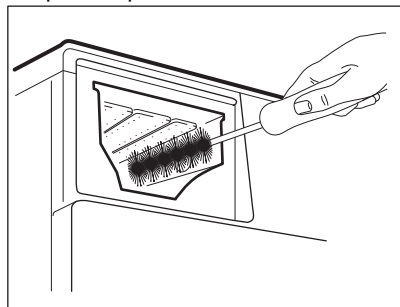

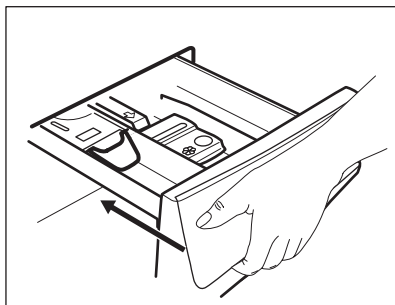

4. Inserte el depósito dosificador de detergente en los carriles guía y ciérralo. Ejecute el programa de aclarado sin colada en el tambor.



## 15.9 Limpieza de los filtros de aire

Los filtros de aire recogen la pelusa. La pelusa normalmente se produce cuando las prendas se secan en una lavadora-secadora.

- Al final de cada ciclo de secado, el indicador  se enciende en la pantalla para avisar de que se debe limpiar el **filtro de aire principal** (consulte las imágenes 1 a 5). Se activa la señal acústica.
- El indicador  puede parpadear ocasionalmente avisando que ambos filtros deben limpiarse: el **filtro de aire principal** y el **filtro de aire secundario** (para el filtro secundario, consulte las imágenes de 6 a 8). Se activa la señal acústica.

Para conseguir el mejor rendimiento de secado, limpie regularmente los filtros de aire. Los filtros obstruidos alargan los ciclos y aumentan el consumo de energía.

### **ADVERTENCIA!**

No utilice agua para limpiar los filtros para evitar que las fibras plásticas fluyan en el agua. Vacíe las hilachas en una papelera.

1. Empuje el gancho para abrir el filtro principal de aire.

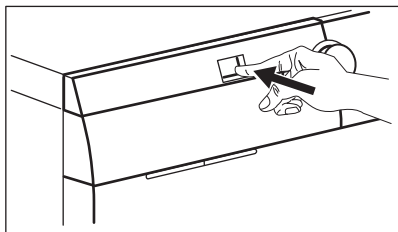

2. Tire del filtro principal de aire.

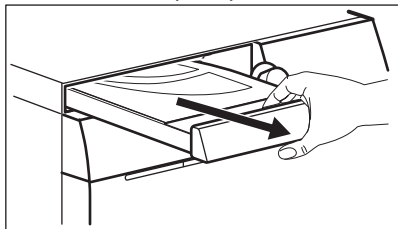

3. Abra la tapa del filtro de aire principal tirando de ella hacia arriba.

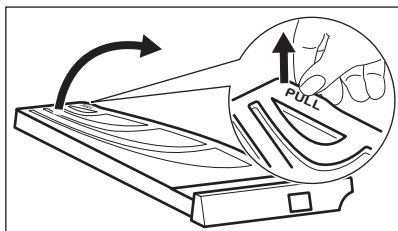

4. Limpie el filtro de aire principal con la mano y, si es necesario, con una aspiradora. Vacíe las hilachas en una papelera.

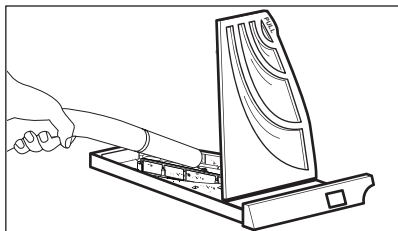
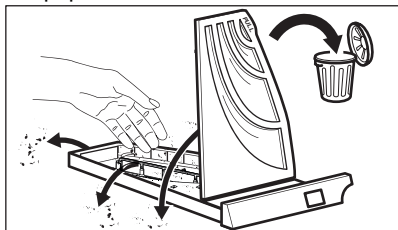

5. Cierre la tapa del filtro principal de aire.

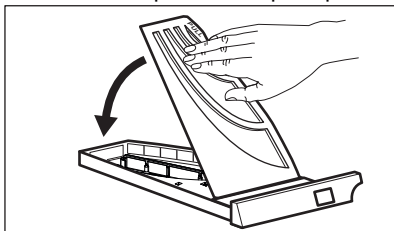

6. Extraiga el filtro secundario.

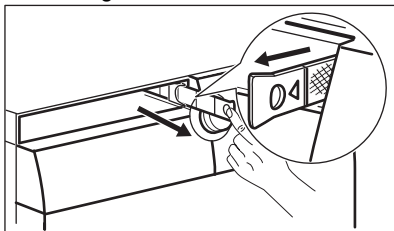

7. Limpie el filtro de aire secundario con la mano y, si es necesario, con una aspiradora. Vacíe las hilachas en una papelera.

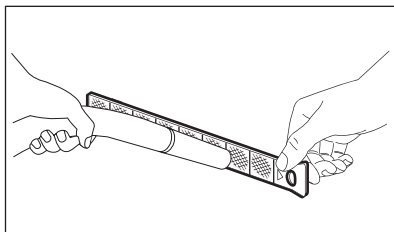
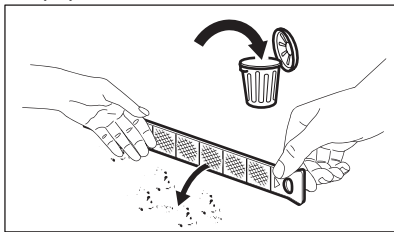

8. Vuelva a colocar el filtro de aire secundario.

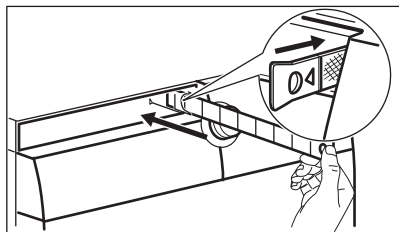

9. Vuelva a colocar el filtro de aire principal y ciérrelo firmemente.

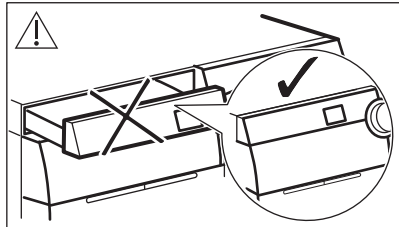
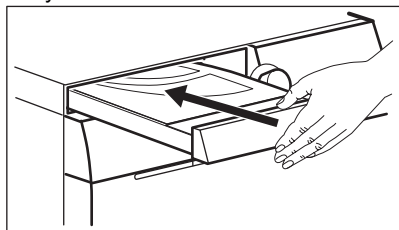

**⚠ ADVERTENCIA!**

El hueco del filtro principal de aire no puede estar obstruido por ningún objeto.



Si solo lava la ropa con la lavadora-secadora, es normal encontrar algo de humedad en el filtro de aire principal.

### 15.10 Limpieza del filtro de la bomba de desagüe

**⚠ ADVERTENCIA!**

Desenchufe el aparato de la toma de corriente.



Examine periódicamente el filtro de desagüe y asegúrese de que está limpio.

Limpie el filtro de la bomba de desagüe si:

- El aparato no desagua.
- El tambor no gira.
- El aparato emite un ruido extraño debido al bloqueo de la bomba de desagüe.
- La pantalla muestra el código de alarma **E20**.

**⚠ ADVERTENCIA!**

- No retire el filtro mientras el aparato está en funcionamiento.
- No limpie la bomba si el agua del aparato está caliente. Espere a que se enfríe el agua.

**⚠ ADVERTENCIA!**

Cada vez que pones el programa especial **CLE** para eliminar la pelusa, limpia después el filtro de desagüe.

#### Proceda como se describe en los siguientes diagramas para limpiar el filtro de la bomba:

Tenga siempre a mano un trapo para secar el agua que se derrame al extraer el filtro.

1. Abra la tapa de la bomba.

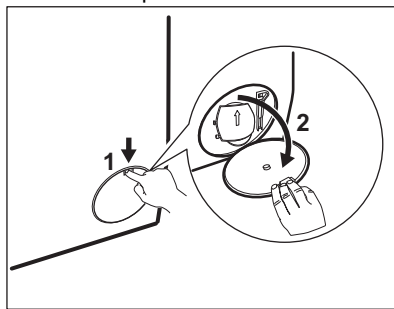

2. Coloque un recipiente debajo de la bomba de desagüe para recoger el agua que salga.
3. Abra la descarga hacia abajo. Tenga siempre a mano un trapo para secar el agua que se derrame al extraer el filtro.

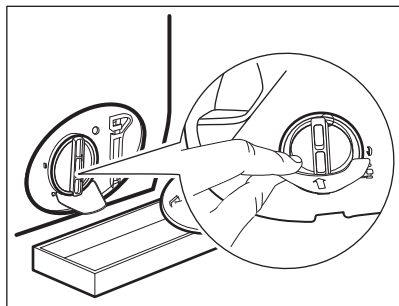

4. Gire el filtro 180 grados hacia la izquierda para abrirlo, sin retirarlo. Deje que salga el agua.

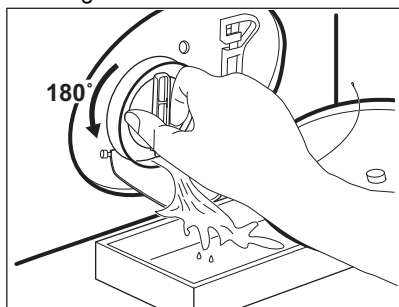

5. Cuando el recipiente esté lleno de agua, vuelva a girar el filtro y vacíe el contenedor.  
6. Repita los pasos 4 y 5 hasta que deje de salir agua.  
7. Gire el filtro hacia la izquierda y quítelo.

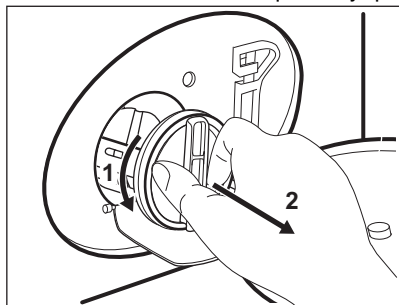

8. Si fuera necesario, retire las pelusas y objetos del hueco del filtro.  
9. Asegúrese de que el rotor de la bomba gira. Si no es así, póngase en contacto con el servicio técnico autorizado.

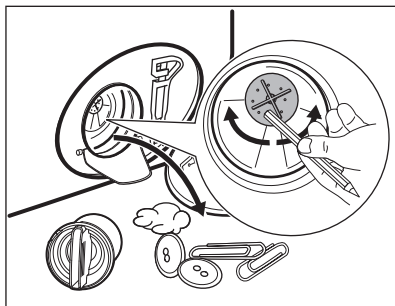

10. Limpia el filtro bajo el grifo de agua corriente.

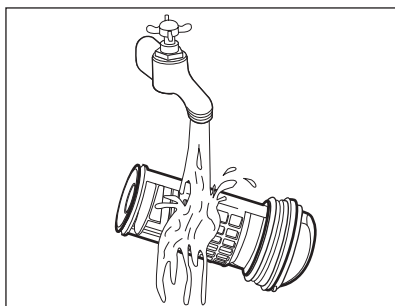

11. Vuelva a colocar el filtro en las guías especiales girándolo hacia la derecha. Asegúrese de que aprieta el filtro correctamente para evitar fugas.

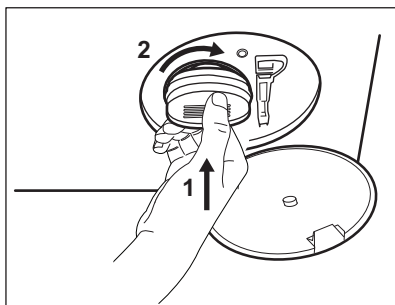

12. Cierre la tapa de la bomba.

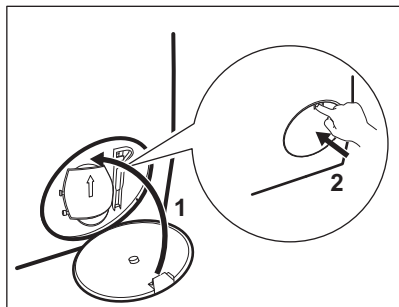

Cuando se desagua con el procedimiento de drenaje de emergencia, se debe activar de nuevo el sistema de desagüe:

- a. Vierta 2 litros de agua en el compartimento de lavado principal del dosificador de detergente.
- b. Inicie el programa para desaguar.

## 15.11 Limpieza del filtro de entrada y la válvula del filtro

Podría ser necesario limpiar los filtros cuando:

- El aparato no carga agua.
- El aparato tarda mucho tiempo en llenarse con agua.
- El indicador del botón Inicio/Pausa parpadea y la pantalla muestra la alarma correspondiente. Consulte el capítulo "Solución de problemas".

Se recomienda limpiar dos veces al año ambos filtros del tubo de entrada y de la válvula para eliminar depósitos acumulados con el tiempo. Proceda como se describe en los siguientes diagramas para limpiar los filtros:

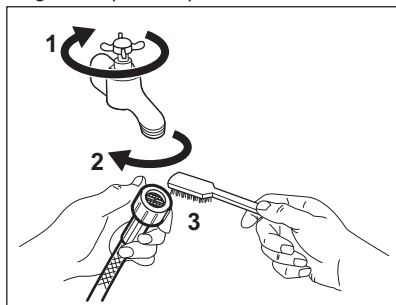

- Cierre el grifo.
- Retire la manguera de entrada de agua del grifo.
- Limpie el filtro de la manguera de entrada con un cepillo rígido.

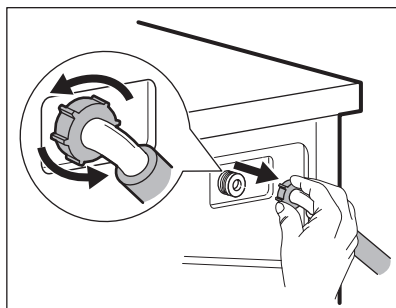

- Retire la manguera de entrada detrás del aparato.

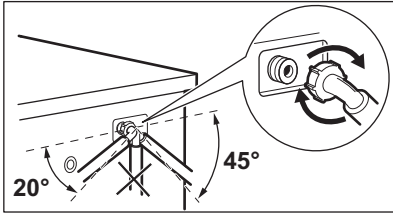
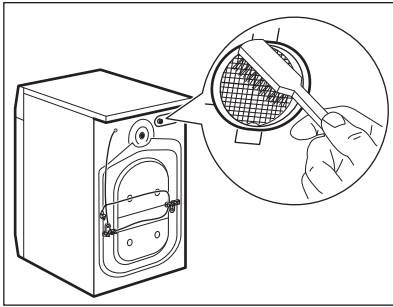

- Limpie el filtro de la válvula con un cepillo rígido o una toalla.

- Vuelva a instalar la manguera de entrada. Asegúrese de que los acoplamientos estén apretados para evitar fugas.
- Abra el grifo.

### 15.12 Desagüe de emergencia

Si el aparato no puede desaguar, realice el mismo procedimiento descrito en el apartado "Limpieza de la bomba de desagüe". Limpie la bomba si fuera necesario.

Cuando se desagua con el procedimiento de drenaje de emergencia, se debe activar de nuevo el sistema de desagüe:

1. Vierta 2 litros de agua en el compartimento de lavado principal del dosificador de detergente.
2. Inicie el programa para desaguar.

### 15.13 Medidas anticongelación

Si el aparato está instalado en una zona donde la temperatura puede llegar a ser alrededor de 0 °C o inferior, retire el agua restante del tubo de entrada y la bomba de desagüe.

1. Desenchufe el aparato de la toma de red.
2. Cierre la llave de paso.
3. Coloque los dos extremos del tubo de entrada en un recipiente y deje que salga el agua.
4. Vacíe la bomba de descarga. Consulte el procedimiento de desagüe de emergencia.
5. Cuando la bomba esté vacía, coloque de nuevo la manguera.

#### **ADVERTENCIA!**

Asegúrese de que la temperatura es superior a 5 °C y de que el agua del grifo corre antes de usar de nuevo el aparato. El fabricante no se hace responsable de los daños derivados de las bajas temperaturas.

## 16. VALORES DE CONSUMO

### 16.1 Introducción



El código QR de la etiqueta energética suministrada con el aparato proporciona un enlace web a la información relacionada con el rendimiento del aparato en la base de datos de EU EPREL. Guarde la etiqueta de energía como referencia junto con el manual de usuario y todos los demás documentos que se proporcionan con este aparato.

También puede encontrar la misma información en EPREL utilizando el enlace <https://eprel.ec.europa.eu> y el nombre del modelo y el número de producto que se encuentra en la placa de características del aparato. Consulte el capítulo "Descripción del producto" para conocer la posición de la placa de características.

### 16.2 Según el Reglamento de la Comisión UE 2019/2023

#### Solo lavado

Eco 40-60 Programa	kg	kWh	Litros	hh:mm	% 1)	°C	rpm <sup>2)</sup>
Carga completa	10.0	0.900	61.0	3:55	52.00	37	1551
Media carga	5.0	0.605	47.0	2:50	52.00	33	1551
Cuarto de carga	2.5	0.200	38.0	2:30	54.00	23	1551

1) Humedad restante al finalizar la fase de centrifugado. Cuanto más alta es la velocidad de giro, más alto es el ruido y más baja es la humedad restante.

2) Velocidad de centrifugado máxima.

#### Ciclo de lavado y secado

Eco 40-60 programa y nivel de seco armario	kg	kWh	Litros	hh:mm	% 1)	°C	rpm <sup>2)</sup>
Carga completa	6	2.460	52.0	8:50	0.00	30	1551
Media carga	3	1.455	42.0	5:45	0.00	28	1551

1) Humedad restante al finalizar la fase de centrifugado. Cuanto más alta es la velocidad de giro, más alto es el ruido y más baja es la humedad restante.

2) Velocidad de centrifugado máxima.

## Consumo de energía en diferentes modos

Apagado (W)	Espera (W)	Inicio retardado (W)	Espera en red (W)
0.50	0.50	4.00	2.00 <sup>1)</sup>

El tiempo para el modo Apagado/Espera es de 15 minutos como máximo.

<sup>1)</sup> El consumo de energía de la función conectada es de aproximadamente 17,5 kWh al año. Para desconectar esta función, consulte el capítulo "Wi-fi - Configuración de la conectividad".

## 16.3 Programas comunes - Solo lavar



Estos valores son solo indicativos.

Programa	kg	kWh	Litros	hh:mm	% 1)	°C	rpm 2)
Algod. <sup>3)</sup> 95 °C	10.0	2.900	90.0	4:05	44.00	85	1600
Algod. 60 °C	10.0	1.700	85.0	3:50	44.00	55	1600
Algod. <sup>4)</sup> 20 °C	10.0	0.350	85.0	3:00	44.00	20	1600
Sintéticos 40 °C	4.0	0.800	55.0	2:15	35.00	40	1200
Delicados <sup>5)</sup> 30 °C	2.0	0.400	60.0	1:05	35.00	30	1200
Lana 30 °C	1.5	0.300	65.0	1:05	30.00	30	1200

<sup>1)</sup> Humedad restante al finalizar la fase de centrifugado. Cuanto más alta es la velocidad de giro, más alto es el ruido y más baja es la humedad restante.

<sup>2)</sup> Indicador de referencia de la velocidad de giro.

<sup>3)</sup> Adecuado para el lavado de tejidos muy sucios.

<sup>4)</sup> Adecuado para lavar prendas de algodón, sintéticas y mixtas poco sucias.

<sup>5)</sup> También funciona como un ciclo de lavado rápido para ropa ligeramente sucia.

## 16.4 Programas comunes - Lavar y secar



Estos valores son solo indicativos.

Programa	kg	kWh	Litros	hh:mm	% 1)	°C	rpm 2)
Sintéticos 40°C	4.0	2.050	55.0	5:50	1.00	40	1200

1) Humedad restante al finalizar la fase de centrifugado. Cuanto más alta es la velocidad de giro, más alto es el ruido y más baja es la humedad restante.

2) Indicador de referencia de la velocidad de giro.

## 17. SOLUCIÓN DE PROBLEMAS



### ADVERTENCIA!

Consulte los capítulos sobre seguridad.

### 17.1 Códigos de alarma y posibles fallos

El aparato no se pone en marcha o se detiene durante su funcionamiento. Primero, intente buscar una solución al problema (consulte las tablas).



### ADVERTENCIA!

Desenchufe el aparato antes de realizar cualquier comprobación.

Con algunos problemas, la pantalla muestra un código de alarma y puede que el botón Inicio/Pausa parpadee continuamente:



Si el aparato está sobrecargado, saque algunas prendas del tambor y/o mantenga presionada la puerta a la vez que toca el botón Inicio/Pausa hasta que el indicador  deje de parpadear (consulte la imagen siguiente).

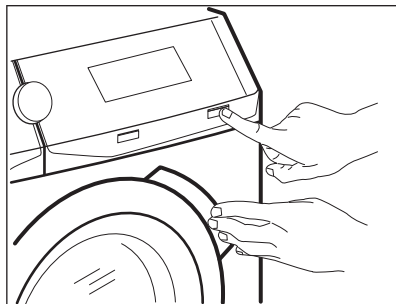

Problema	Posible solución
<b>E 10</b> El aparato no carga agua correctamente.	<ul style="list-style-type: none"><li>• Compruebe que el grifo esté abierto.</li><li>• Asegúrese de que la presión del suministro de agua no es demasiado baja. Para esta información, póngase en contacto con la empresa local de suministro de agua.</li><li>• Compruebe que el grifo no esté obstruido.</li><li>• Compruebe que la manguera de entrada no esté doblada, dañada ni retorcida.</li><li>• Compruebe que la manguera de entrada de agua esté conectada correctamente.</li><li>• Compruebe que el filtro de la manguera de entrada y el filtro de la válvula no estén obstruidos. Consulte "Mantenimiento y limpieza".</li></ul>
<b>E 20</b> El aparato no desagua.	<ul style="list-style-type: none"><li>• Compruebe que el desagüe no esté obstruido.</li><li>• Compruebe que la manguera de desagüe no esté doblada ni retorcida.</li><li>• Compruebe que el filtro de desagüe no esté obstruido. Limpie el filtro si fuera necesario. Consulte "Mantenimiento y limpieza".</li><li>• Compruebe que la manguera de desagüe esté conectada correctamente.</li><li>• Ajuste el programa de descarga si selecciona un programa sin fase de desagüe. Si el programa de desagüe no está disponible en el mando de programas, se puede ajustar mediante la App.</li><li>• Ajuste el programa de descarga si selecciona una opción que termina con agua en la cuba.</li></ul>
<b>E 40</b> La puerta del aparato está abierta o no está bien cerrada.	<ul style="list-style-type: none"><li>• Compruebe que la puerta se ha cerrado correctamente.</li></ul>

---

**E91**

Fallo interno. No hay comunicación entre los elementos electrónicos del aparato.

- El programa no ha terminado correctamente o el aparato se ha apagado demasiado pronto. Apague y encienda el aparato.
- Si el código de alarma vuelve a aparecer, póngase en contacto con el Centro de servicio técnico.

---

**EKO**

La corriente eléctrica es inestable.

- Espere hasta que la corriente eléctrica se estabilice.

---

**EFO**

El dispositivo contra inundación se ha activado.

- Desconecte el aparato y cierre el grifo. Póngase en contacto con el servicio técnico autorizado.



**: compruebe el filtro de aire.**



- Compruebe que se haya limpiado el filtro de aire.
- 

Si la pantalla muestra otros códigos de alarma, apague y encienda el aparato. Si el problema continúa, póngase en contacto con el Centro de servicio técnico.

En caso de que haya algún problema con el aparato, consulte la siguiente tabla para ver las posibles soluciones.

Problema	Posible solución
El programa no se inicia.	<ul style="list-style-type: none"><li>• Compruebe que el enchufe esté conectado a la toma de corriente.</li><li>• Compruebe que la puerta del aparato esté cerrada.</li><li>• Compruebe que no haya ningún fusible dañado en la caja de fusibles.</li><li>• Asegúrese de haber pulsado Inicio/Pausa .</li><li>• Si se ha ajustado el inicio diferido, cancele el ajuste o espere hasta el final de la cuenta atrás.</li><li>• Desactive la función de bloqueo de seguridad para niños si está activada.</li><li>• Compruebe la oposición del mando en el programa seleccionado.</li></ul>
El aparato se llena de agua y desagua inmediatamente.	<ul style="list-style-type: none"><li>• Compruebe que la manguera de desagüe esté en la posición correcta. Es posible que la manguera esté demasiado baja. Consulte las "instrucciones de instalación".</li></ul>
La fase de centrifugado no funciona o el ciclo de lavado dura más de lo normal.	<ul style="list-style-type: none"><li>• Seleccione el programa de centrifugado. Si el programa de desagüe no está disponible en el mando de programas, se puede ajustar mediante la App.</li><li>• Compruebe que el filtro de desagüe no esté obstruido. Limpie el filtro si fuera necesario. Consulte "Mantenimiento y limpieza".</li><li>• Ajuste manualmente las prendas en la cuba e inicie de nuevo la fase de centrifugado. Este problema puede deberse a problemas de equilibrio.</li></ul>
Hay agua en el suelo.	<ul style="list-style-type: none"><li>• Compruebe que los acoplamientos de los tubos de agua estén bien apretados y de que no hay fugas de agua.</li><li>• Compruebe que la manguera de entrada de agua y la manguera de desagüe no estén dañados.</li><li>• Asegúrese de utilizar el detergente adecuado y la cantidad correcta.</li></ul>

---

Problema	Posible solución
No se puede abrir la puerta del aparato.	<ul style="list-style-type: none"> <li>• Compruebe que no se ha seleccionado un programa de lavado que termine con agua en la cuba.</li> <li>• Compruebe que el programa de lavado ha finalizado.</li> <li>• Ajuste el programa de descarga o centrifugado si hay agua en el tambor. Si los programas de centrifugado y descarga no están disponibles en el dial de programas, se pueden ajustar a través de App.</li> <li>• Compruebe que el aparato recibe electricidad.</li> <li>• Este problema puede deberse a un fallo del aparato. Póngase en contacto con el servicio técnico autorizado.</li> <li>• Si necesita abrir la puerta, lea atentamente "Apertura de emergencia de la puerta".</li> <li>• Asegúrese de que el Remote-Start no esté activado. Desactívelo.</li> </ul>
La pantalla no muestra el indicador inalámbrico  .	<ul style="list-style-type: none"> <li>• Verifique la señal inalámbrica.</li> <li>• Compruebe que la conexión inalámbrica está activada. Consulte la sección "Configuración de la conexión inalámbrica de la lavadora" en el capítulo "Wi-Fi - Configuración de conectividad".</li> <li>• Compruebe su red doméstica y el router.</li> <li>• Reinicie el router.</li> <li>• Póngase en contacto con su proveedor de servicios inalámbricos si tiene más problemas con la red inalámbrica.</li> </ul>
La App no puede conectarse al aparato.	<ul style="list-style-type: none"> <li>• Verifique la señal inalámbrica.</li> <li>• Compruebe si su dispositivo inteligente está conectado a la red inalámbrica.</li> <li>• Compruebe su red doméstica y el router.</li> <li>• Reinicie el router.</li> <li>• Póngase en contacto con su proveedor de servicios inalámbricos si tiene problemas con la red inalámbrica.</li> <li>• El aparato, el dispositivo inteligente, o ambos deben volver a configurarse porque se ha instalado un router nuevo o se ha modificado la configuración del router.</li> </ul>
Con frecuencia, la App no puede conectarse al aparato.	<ul style="list-style-type: none"> <li>• Compruebe que la señal inalámbrica llega al aparato. Pruebe a acercar su router lo máximo posible al aparato o quizá deba comprar un repetidor inalámbrico.</li> <li>• Compruebe que el microondas no perturba la señal inalámbrica. Apague el microondas. Evite utilizar el microondas y el mando a distancia del horno a la vez.</li> </ul>
La pantalla muestra  . Todos los botones están inactivos, excepto On/Off.	<ul style="list-style-type: none"> <li>• El aparato está descargando las actualizaciones disponibles. Espere hasta que el proceso de actualización haya terminado. Si desactiva el aparato durante la actualización, se reanudará cuando vuelva a activarlo.</li> </ul>
El aparato produce un ruido extraño y vibra.	<ul style="list-style-type: none"> <li>• Compruebe que el aparato esté correctamente nivelado. Consulte las "instrucciones de instalación".</li> <li>• Compruebe que se hayan quitado el embalaje y los pasadores de transporte. Consulte las "instrucciones de instalación".</li> <li>• Añada más colada en el tambor. Es posible que la carga sea demasiado pequeña.</li> </ul>

Problema	Posible solución
La duración del programa aumenta o disminuye durante la ejecución del programa.	<ul style="list-style-type: none"> <li>• El ProSense System puede ajustar la duración del programa en función del tipo y el volumen de la carga de la colada. Consulte "Detección de carga ProSense System" en el capítulo "Uso diario".</li> </ul>
Los resultados de lavado no son satisfactorios.	<ul style="list-style-type: none"> <li>• Aumente la cantidad de detergente o utilice otro.</li> <li>• Utilice productos especiales para eliminar las manchas difíciles antes de lavar la colada.</li> <li>• Asegúrese de poner la temperatura correcta.</li> <li>• Reduzca la carga de colada.</li> </ul>
Demasiada espuma en el tambor durante el ciclo de lavado.	<ul style="list-style-type: none"> <li>• Reduzca la cantidad de detergente o el número de pastillas o detergentes monodosis.</li> </ul>
Después del ciclo de lavado, hay restos de detergente en el dosificador.	<ul style="list-style-type: none"> <li>• Compruebe que la tapa esté en la posición correcta (hacia ARRIBA para el detergente en polvo, hacia ABAJO para el detergente líquido).</li> <li>• Compruebe que usa el dosificador de detergente según las indicaciones de este manual del usuario.</li> </ul>
El tambor está vacío y la pantalla muestra que hay algo de peso.	<ul style="list-style-type: none"> <li>• Pulse el botón On/Off para desactivar el aparato y vuelva a activarlo para ajustar la tara.</li> </ul>
El tambor está lleno pero la pantalla muestra 0,0 kg.	<ul style="list-style-type: none"> <li>• Ha cargado la colada antes de activar el aparato. Pulse el botón On/Off para desactivar el aparato.</li> <li>• Vacíe el tambor y realice los pasos necesarios. (Consulte "Cargar la colada")</li> </ul>
<b>Después de un programa de vapor, las prendas están parcialmente mojadas.</b>	<p>Compruebe que el aparato esté correctamente nivelado. Ajuste el aparato subiendo o bajando las patas.</p>
El aparato no seca o no lo hace correctamente.	<ul style="list-style-type: none"> <li>• Abra el grifo.</li> <li>• Compruebe que los filtros de aire no estén obstruidos. <b>Compruebe los filtros de aire principal y secundario.</b></li> <li>• Compruebe que el filtro de desagüe no esté obstruido.</li> <li>• Reduzca la carga de colada.</li> <li>• Asegúrese de ajustar el ciclo correcto. Si fuera necesario, ajuste de nuevo un tiempo de secado corto.</li> </ul>
<b>El ciclo de secado es demasiado largo.</b>	<ul style="list-style-type: none"> <li>• Compruebe que los filtros de aire se limpien correctamente.</li> <li>• Compruebe que la carga no supere la carga declarada para el programa ajustado.</li> <li>• Compruebe que la temperatura ambiente esté dentro del intervalo admitido.</li> </ul>
La colada está llena de pelusas de diferente color.	<p>Los tejidos lavados en el ciclo anterior dejaron pelusas de un color diferente:</p> <ul style="list-style-type: none"> <li>• La fase de secado ayuda a eliminar algunas pelusas.</li> <li>• Limpie las prendas con un quitapelusas.</li> </ul> <p>En caso de que haya una cantidad excesiva de pelusa en el tambor, consulte el párrafo «Pelusa en los tejidos» para obtener más información.</p>

Una vez finalizada la revisión, encienda el aparato. El programa continuará a partir del punto en que se haya interrumpido.

Si el problema se vuelve a producir, póngase en contacto con el Centro de servicio técnico.

Los datos que necesita para el Centro de servicio técnico se encuentran en la placa de características.

## 17.2 Apertura de emergencia de la puerta

En caso de fallo de alimentación o funcionamiento, la puerta del aparato permanece cerrada. El programa de lavado continúa cuando se restablece la alimentación. Si la puerta permanece bloqueada en caso de fallo, es posible abrirla usando la función de desbloqueo de emergencia.

Antes de abrir la puerta:

### ⚠ PRECAUCIÓN!

**¡Riesgo de quemaduras! Asegúrese de que la temperatura del agua no sea demasiado alta y la colada no esté caliente. Si fuera necesario, espere hasta que se enfríen.**

### ⚠ PRECAUCIÓN!

**¡Riesgo de heridas! Asegúrese de que el tambor no esté girando. Si fuera necesario, espera hasta que el tambor deje de girar.**



**Asegúrate de que el nivel de agua dentro del tambor no sea demasiado alto. Si fuera necesario, procede con un desagüe de emergencia (consulte “Desagüe de emergencia” en el capítulo “Mantenimiento y limpieza”).**

Para abrir la puerta, procede de la siguiente manera:

1. Pulsa el botón On/Off para apagar el aparato.
2. Desenchufe el aparato de la toma de corriente.
3. Abre la tapa del filtro.
4. Tire del desbloqueo de emergencia hacia abajo una vez. Baje el desbloqueo una vez más, manténgalo en tensión y mientras tanto, abra la puerta del aparato.

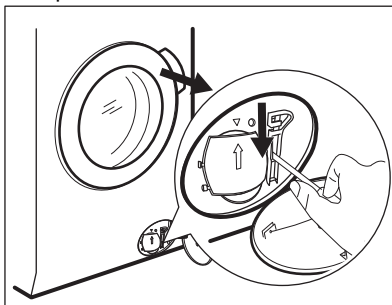

5. Saca la colada y cierra la puerta del aparato.
6. Cierra la tapa del filtro.

## 18. GUÍA RÁPIDA

### 18.1 Uso diario

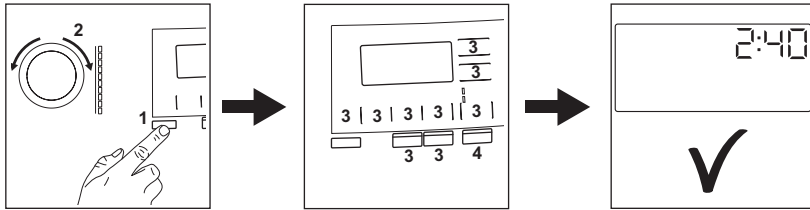

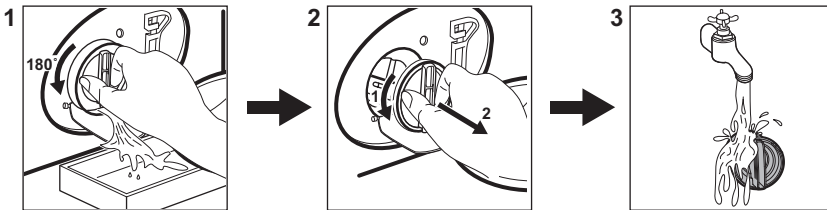

- Enchufe el aparato a la toma de corriente.
- Abra el grifo.
- Pulse el botón **On/Off** para encender el aparato (1).
- Introduzca las prendas en el tambor, una por una, sin superar la carga máxima recomendada. Cierre la puerta y asegúrese de que no quedan prendas enganchadas entre el sello y la puerta.
- Gire el selector para ajustar el programa que desee (2).
- Seleccione las opciones disponibles con los botones táctiles correspondientes (3).
- Vierta el detergente y demás tratamientos en el compartimento correspondiente del dosificador de detergente.
- Toque el botón **Inicio/Pausa** para iniciar el programa (4).
- El aparato se pone en marcha.
- Al final del programa, retire la colada.
- Pulse el botón **On/Off** para apagar el aparato.

### 18.2 Limpieza del filtro de la bomba de desagüe



Limpie el filtro periódicamente y, sobre todo, si aparece el código de alarma **E20** en la pantalla.

## 18.3 Programas

Programa	Carga máxima	Descripción del programa
Eco 40-60	10.0 kg <sup>1)</sup> 6 kg <sup>2)</sup>	Algodón blanco y de color. Prendas con suciedad normal.
Algod.	10.0 kg	Algodón blanco y de color.
Sintéticos	4.0 kg	Prendas sintéticas o de tejido mixto.
NonStop 3h/3kg	3.0 kg	Mezcla de algodón y tejidos sintéticos. Programa completo para lavar y secar cargas de colada hasta 3 kg de una vez. Solo dura 3 horas.
Delicados	2.0 kg	Tejidos delicados como acrílicos, viscosa y poliéster.
Lana/A mano  	1.5 kg	Lana lavable a máquina, lana lavable a mano y delicados.
Outdoor	2.0 kg <sup>3)</sup> 1.0 kg <sup>4)</sup>	Ropa deportiva moderna de intemperie.
Vapor	1.0 kg	Programa de vapor para prendas de algodón, sintéticas y delicadas.
Aclarado/Enxag.	10.0 kg	Todos los tejidos, excepto lana y tejidos muy delicados. Programa para aclarado y centrifugado.
Centrif./Drenar	10.0 kg	Para centrifugar la colada y drenar el agua del tambor. Todos los tejidos, excepto lana y tejidos delicados.

**1)** Programa de lavado. De acuerdo con el Reglamento de la Comisión Europea 2019/2023, este programa a 40 °C es capaz de limpiar ropa de algodón normalmente sucia declarada lavable a 40 °C o 60 °C, junta en el mismo ciclo.



La temperatura alcanzada en la colada, la duración del programa y otros datos se encuentran en el capítulo "Valores de consumo".

Los programas más eficientes en términos de consumo de energía son generalmente aquellos que funcionan a temperaturas más bajas y con mayor duración.

**2)** Programa de secado. **Según el Reglamento de la Comisión UE 2019/2023.** Este programa a temperatura y velocidad de centrifugado predeterminadas, en modo de lavado y secado, con capacidad nominal de 6 kg y con nivel Seco armario, realiza el ciclo de lavado y secado capaz de limpiar la ropa de algodón normalmente sucia declarada lavable a 40 °C o 60 °C, conjuntamente en el mismo ciclo y, después de la fase de secado, la ropa puede guardarse inmediatamente en un armario.

**3)** Programa de lavado.

**4)** Programa de lavado y fase de impermeabilización.

Cargar el aparato a la **capacidad máxima indicada para cada programa ayuda a reducir el consumo de energía y agua.**

## Detergentes adecuados para cada programa

Programa	Polvo univer- sal <sup>1)</sup>	Líquido uni- versal	Líquido para ropa de color	Lanas delica- das	Especial
Eco 40-60	▲	▲	▲	--	--
Algod.	▲	▲	▲	--	--
Sintéticos	▲	▲	▲	--	--
NonStop 3h/3kg	--	▲	▲	--	--
Delicados	--	--	--	▲	▲
Lana/A mano 	--	--	--	▲	▲
Outdoor	--	--	--	▲	▲

<sup>1)</sup> A una temperatura superior a 60 °C se recomienda el uso de detergente en polvo.

▲ = Recomendado

-- = No recomendado

### 18.4 Tipo y cantidad de detergente.

- Utilice solo detergentes y otros tratamientos especialmente fabricados para lavadoras: Primero, siga estas reglas genéricas:
  - detergentes en polvo (también pastillas y detergentes monodosis) para todo tipo de tejidos, excepto los delicados. Son preferibles los detergentes en polvo con lejía para ropa blanca y programas de higiene.
  - detergentes líquidos (también detergentes monodosis), preferiblemente para programas de lavado a baja temperatura (60 °C máx.) para todo tipo de tejidos, o especiales solo para lana.
- No mezcle diferentes tipos de detergentes.
- Utilice menos detergente si:
  - está lavando una carga pequeña,
  - la colada está ligeramente sucia,
  - hay gran cantidad de espuma durante el lavado.
- Cuando utilice pastillas o cápsulas de detergente, colóquelas siempre dentro del tambor, no en el dosificador de detergente y siga las recomendaciones del fabricante.

#### La falta de detergente puede causar:

- resultados del lavado no satisfactorios,
- que la colada se vuelva gris,

- prendas grasientas.
- moho en el aparato.

#### El exceso de detergente puede provocar:

- espuma
- efecto de lavado reducido,
- aclarado inadecuado.
- un mayor impacto para el medio ambiente.

### 18.5 Programa de limpieza periódica

#### La limpieza periódica ayuda a prolongar la vida útil de su aparato.

Después de cada ciclo, deje la puerta y el dosificador de detergente ligeramente abiertos para que circule el aire y seque la humedad dentro del aparato.

Si el aparato no se utiliza durante mucho tiempo, cierre el grifo de agua y desenchufe el aparato.

#### Programa indicativo de limpieza periódica:

Descalcificación	Dos veces al año
Lavado de mantenimiento	Una vez al mes
Limpieza de la junta de la puerta	Cada dos meses
Limpieza del tambor	Cada dos meses
Eliminación de las pelusas dentro del tambor	Dos veces al mes <sup>1)</sup>

Limpieza del dosificador de detergente	Cada dos meses
Filtro de aire principal	Después de cada ciclo
Filtro de aire secundario	Cuando el indicador  parpadee
Limpieza del filtro de la bomba de desagüe	Dos veces al año
Limpieza del tubo de entrada y el filtro de la válvula	Dos veces al año

1) Consulte el capítulo "Pelusa en los tejidos".

Examine periódicamente el tambor para comprobar si hay cal. Recomendamos ejecutar un ciclo con el tambor vacío y un producto descalcificador ocasionalmente.

### Eliminación de objetos extraños



Asegúrese de que los bolsillos estén vacíos y que todos los elementos sueltos estén atados antes de ejecutar su ciclo.

Retire cualquier objeto extraño (como clips metálicos, botones, monedas, etc.) que pueda encontrar en el sello de la puerta, los filtros y el tambor. Si es necesario, ponte en contacto con el Centro de servicio autorizado.

### Sellado de puerta

Este aparato está diseñado con un **sistema de desagüe autolimpiante** que permite que las fibras de pelusa ligeras que se caen de la ropa se descarguen con el agua. Examine periódicamente la junta y, si es necesario, límpiela como se describe en el siguiente diagrama. Las monedas, botones y otros pequeños objetos pueden ser recuperados al final del ciclo.

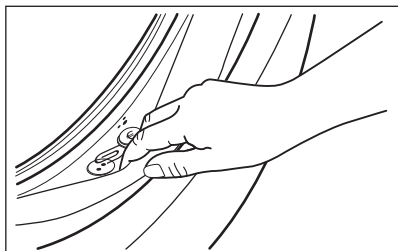



Límpiela cuando sea necesario con un agente limpiador de amoníaco en crema sin rascar la superficie de la junta.

Si fuera necesario, retire las pelusas y objetos del hueco del filtro.

## 18.6 Configuración de la conexión inalámbrica del aparato

1. Pulse el botón On/Off durante unos segundos para activar el aparato. Espere unos 10 segundos antes de proceder con la configuración inalámbrica.
2. Seleccione un programa girando el selector de programas.
3. Mantenga pulsados los botones Auto Dry y Lavar + Secar simultáneamente unos segundos hasta que suene un "clic".

Suelte los botones.  aparece en la pantalla durante 5 segundos y el indicador  empieza a parpadear.

El módulo inalámbrico comienza a arrancar.



Asegúrese de que su APP está lista para la conexión.

4. Después de unos 10 segundos, aparece  (Punto de acceso) en la pantalla.

El punto de acceso estará abierto unos 5 minutos.

5. Configure App en su dispositivo inteligente y siga las instrucciones para conectar el aparato a su red Wi-Fi.
6. Si la conectividad está configurada, cuando vuelve la pantalla de información del programa, el indicador  está en la pantalla.



Cada vez que enciende el dispositivo, el dispositivo tarda unos 10 segundos en conectarse a la red automáticamente. Cuando el indicador  deja de parpadear, la conexión está lista. Si desea interrumpir la operación de aprovisionamiento, puede encender/apagar el aparato.

**Para desactivar la conexión inalámbrica una vez configurada la conectividad**, pulse y retenga simultáneamente unos segundos los botones Auto Dry y Lavar + Secar hasta

oír la primera señal acústica. Suelte los botones. **OFF** aparece en la pantalla durante 5 segundos.



Si apaga el dispositivo y lo vuelve a encender, la conexión inalámbrica se apaga automáticamente.

**Para eliminar las credenciales inalámbricas** mantenga pulsados simultáneamente los botones Auto Dry y Lavar + Secar unos segundos hasta oír la segunda señal acústica. El símbolo  aparece en la pantalla durante unos segundos.

## 19. ASPECTOS MEDIOAMBIENTALES

Recicle los materiales con el símbolo . Coloque el material de embalaje en los contenedores adecuados para su reciclaje. Ayude a proteger el medio ambiente y la salud pública, así como a reciclar residuos de aparatos eléctricos y electrónicos. No

deseche los aparatos marcados con el símbolo  junto con los residuos domésticos. Lleve el producto a su centro de reciclaje local o póngase en contacto con su oficina municipal.





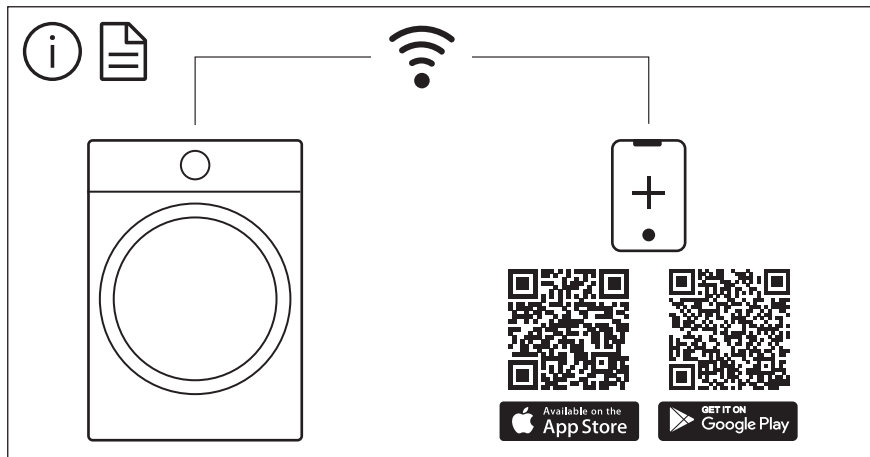

The software in this product contains components that are based on free and open source software. AEG gratefully acknowledges the contributions of the open software and robotics communities to the development project.

To access the source code of these free and open source software components whose license conditions require publishing, and to see their full copyright information and applicable license terms, please visit: <http://aeg.opensoftwarerepository.com> (folder NIUS)