

Cyclette

MANUALE D'USO

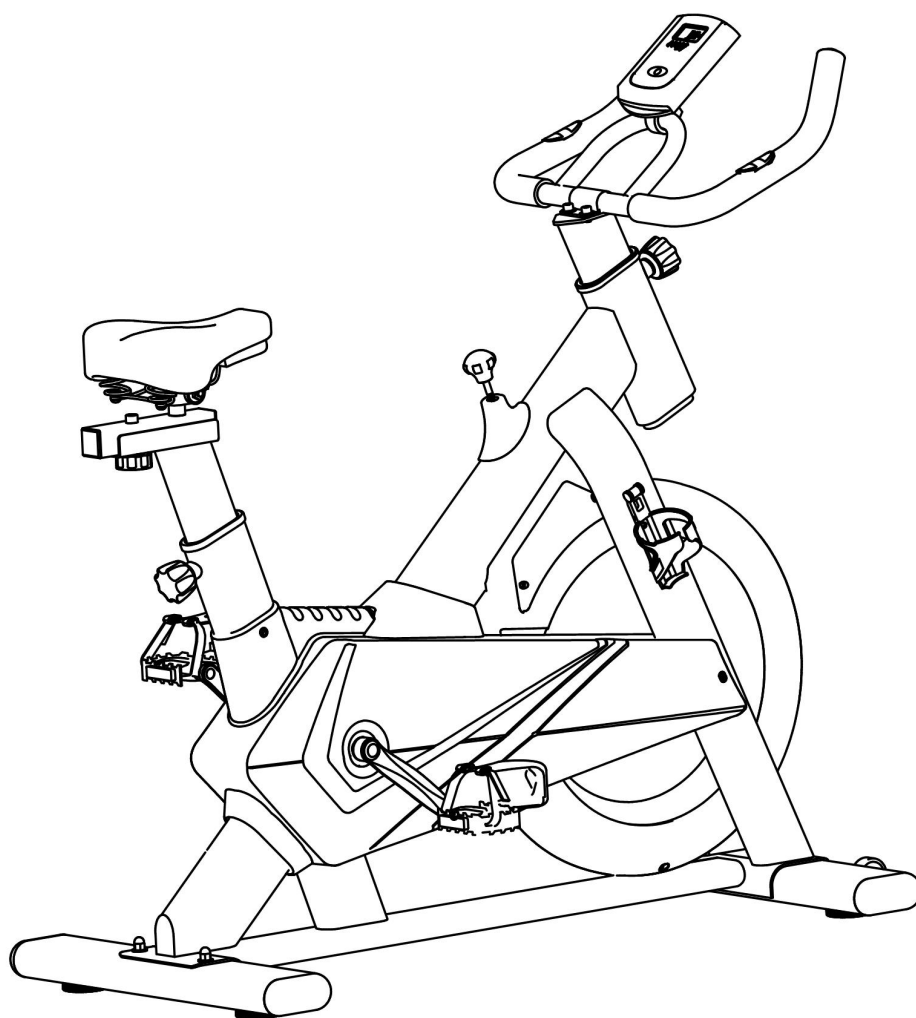

La foto potrebbe differire dal prodotto reale

**IMPORTANTE - CONSERVARE QUESTE INFORMAZIONI
PER CONSULTARLE IN SEGUITO: LEGGERE ATTENTAMENTE**

ISTRUZIONI DI ASSEMBLAGGIO

Si prega di leggere correttamente queste istruzioni prima di montare o utilizzare questa bici. Sono elencate informazioni importanti che vi aiuteranno ad ottenere i migliori risultati e a garantire l'assemblaggio, l'uso e la manutenzione in sicurezza e corretti.

Informazioni sulla sicurezza

- * Questa apparecchiatura è destinata all'uso domestico, con una capacità massima di peso di 120 kg / 264 libbre.
- * Questa apparecchiatura è progettata esclusivamente per essere usata da un adulto. Tenere sempre i bambini e gli animali domestici lontano dall'attrezzatura.
- * Prima di iniziare qualsiasi programma di esercizi, è necessario consultare il proprio medico per determinare se si hanno condizioni fisiche o di salute che potrebbero creare un rischio per la propria salute o impedirvi di utilizzare correttamente questa attrezzatura.
- * Prima di utilizzare l'apparecchiatura, controllare che i dadi e i bulloni siano stretti in sicurezza, così come alcune parti come i pedali etc.
- * Indossare un abbigliamento adeguato all'allenamento.

- * Prima di allenarsi, allungare sempre i muscoli per riscaldarsi correttamente.

- * Utilizzare l'apparecchiatura su una superficie piana e solida con un cuscinetto per il pavimento o il tappeto. Per motivi di sicurezza, l'attrezzatura deve avere almeno 0,5 metri quadrati di spazio libero tutto intorno.
- * Non posizionare oggetti appuntiti attorno all'apparecchiatura. Tenere le mani lontano da tutte le parti in movimento.

- * Se l'utente avverte vertigini, nausea, dolore toracico o altri sintomi anomali, interrompere l'allenamento e consultare immediatamente un medico.
- * Si prega di controllare attentamente l'apparecchiatura prima del primo utilizzo e ogni 1-2 mesi dopo aver utilizzato l'apparecchiatura installata conformemente ai principi di sicurezza.

COMPONENTI/PARTI

Si prega di verificare se si dispone di tutte le parti elencate di seguito.

Nota : Componenti / parti di piccole dimensioni potrebbero essere pre-assemblati sui componenti più grandi per facilitare il montaggio della cyclette da parte degli utenti finali. Si prega di controllare attentamente tutte le parti prima di contattarci per eventuali componenti mancanti.

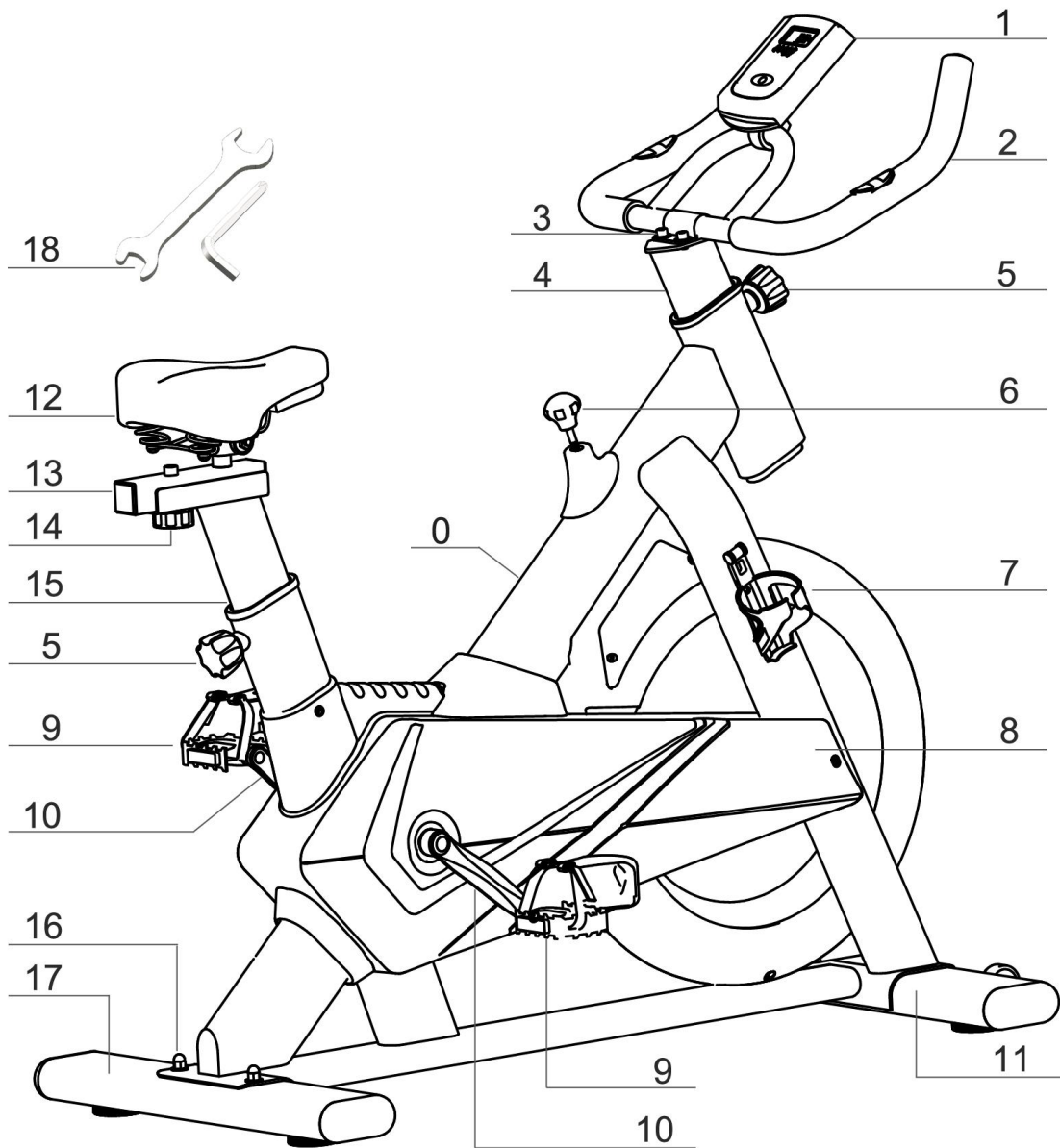

LISTA PARTI

NO.	ARTICOLO	QTA'	NO.	ARTICOLO	QTA'
1	Schermo	1	11	Stabilizzatore frontale (con ruote di trasporto)	1
2	Manubrio	1	12	Sella	1
3	* Set controdado e rondella	4	13	Telaio di regolazione della sella	1
4	Tubo supporto manubrio	1	14	Manopola di regolazione della sella K3	1
5	Manopola di blocco K1	2	15	Tubo di supporto della sella	1
6	Manopola di resistenza K2	1	16	* Set di bulloni di bloccaggio, rondelle e dadi	4
7	Portabottiglie (non incluso)	1	17	Stabilizzatore posteriore	1
8	Copricatena in plastica	1	18	Set chiave esagonale e chiave inglese	1
9	Set pedali (S/D)	1			
10	Set manovella (S/D)	1			

Note:

* NO. 3 set di controdado e rondelle sono pre-fissati sul manubrio.

* NO. 16 set di bulloni di bloccaggio, rondelle e dadi sono pre-fissati sullo stabilizzatore posteriore e sullo stabilizzatore anteriore.

Istruzioni di assemblaggio

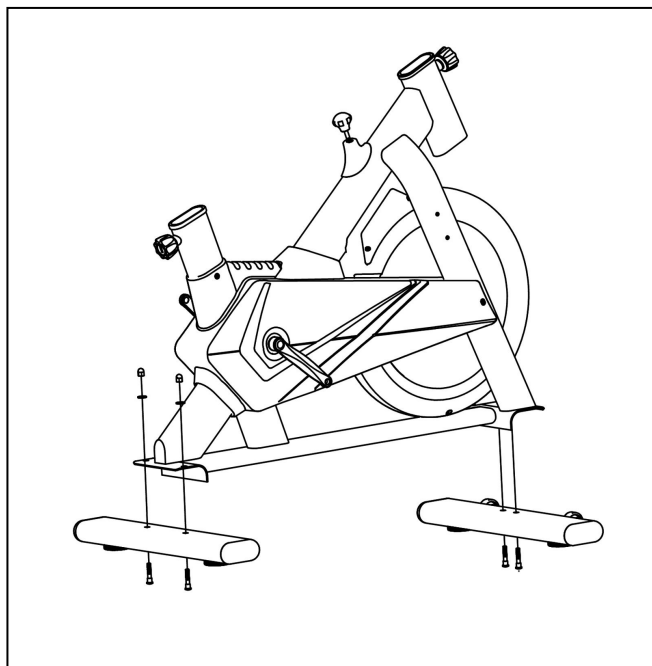

ASSEMBLAGGIO

Dividere lo stabilizzatore anteriore (con due ruote di trasporto) e lo stabilizzatore posteriore, per fissarli sul telaio principale con NO. 16 set di bulloni di sicurezza, rondelle e dadi.

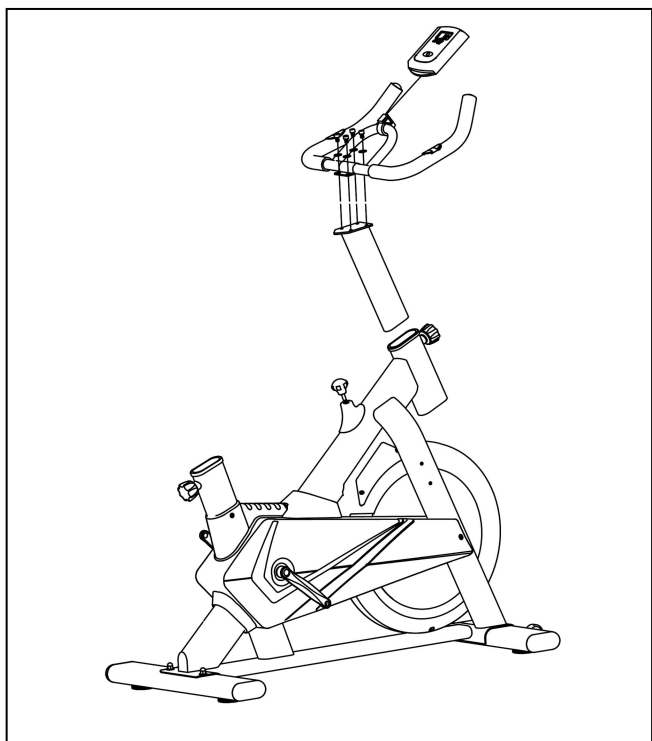

MANUBRIO & SCHERMO

Allentare NO. 5 manopola di bloccaggio K1 e inserire il tubo di supporto del manubrio nel tubo di apertura del telaio principale, quindi stringere la manopola di bloccaggio K1 quando il tubo di supporto del manubrio si trova nella posizione desiderata.

Fissare il manubrio sul tubo di supporto del manubrio con NO. 3 set di controdadi e rondelle.

Collegare il monitor al manubrio e fissare il monitor, collegare i cavi del sensore al monitor.

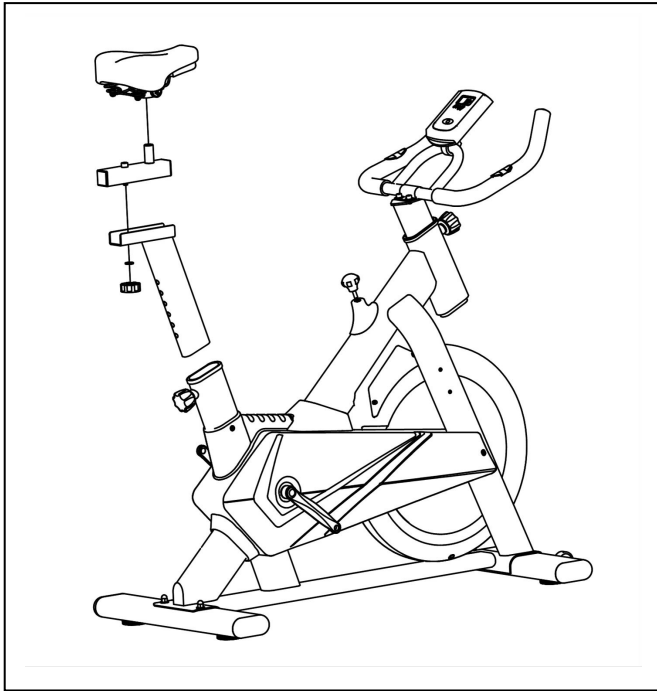

SELLA

Allentare la manopola di bloccaggio K1 ed estrarla dal tubo di apertura posteriore, inserire il tubo di supporto della sella nel tubo di apertura posteriore, quindi stringere la manopola di bloccaggio quando il tubo di supporto della sella si trova nella posizione desiderata.

Collegare il telaio di regolazione della sella al tubo di supporto della sella e fissarlo con la manopola NO.14 K3.

Posizionare la sella sul telaio di regolazione della sella e stringere i dadi di bloccaggio della sella su entrambi i lati.

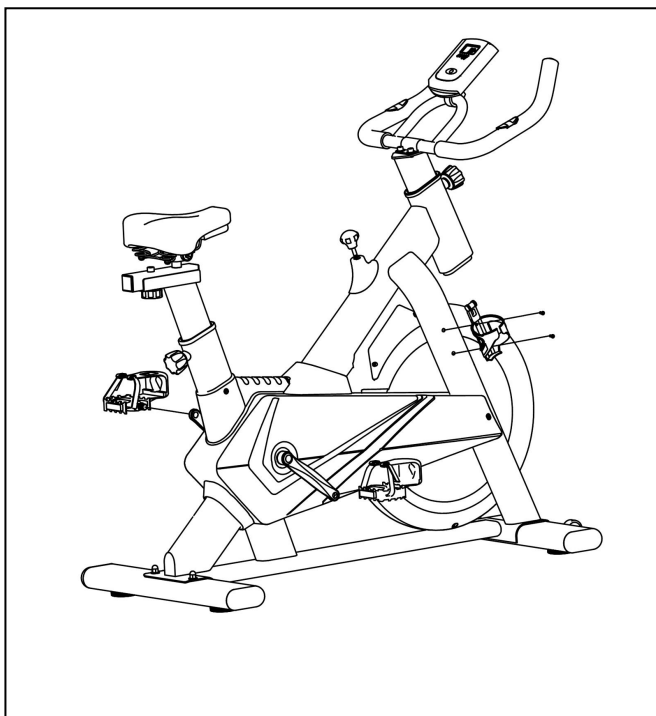

PEDALI (S/D)

Fissare il pedale **SINISTRO** ruotando in senso **ANTIORARIO**.

Fissare il pedale **DESTRO** ruotando in senso **ORARIO**.

Si prega di non farlo nella direzione opposta.

Fissare il portabottiglie d'acqua sul telaio con due viti.

(Questo modello non ha bisogno di fissare il supporto)

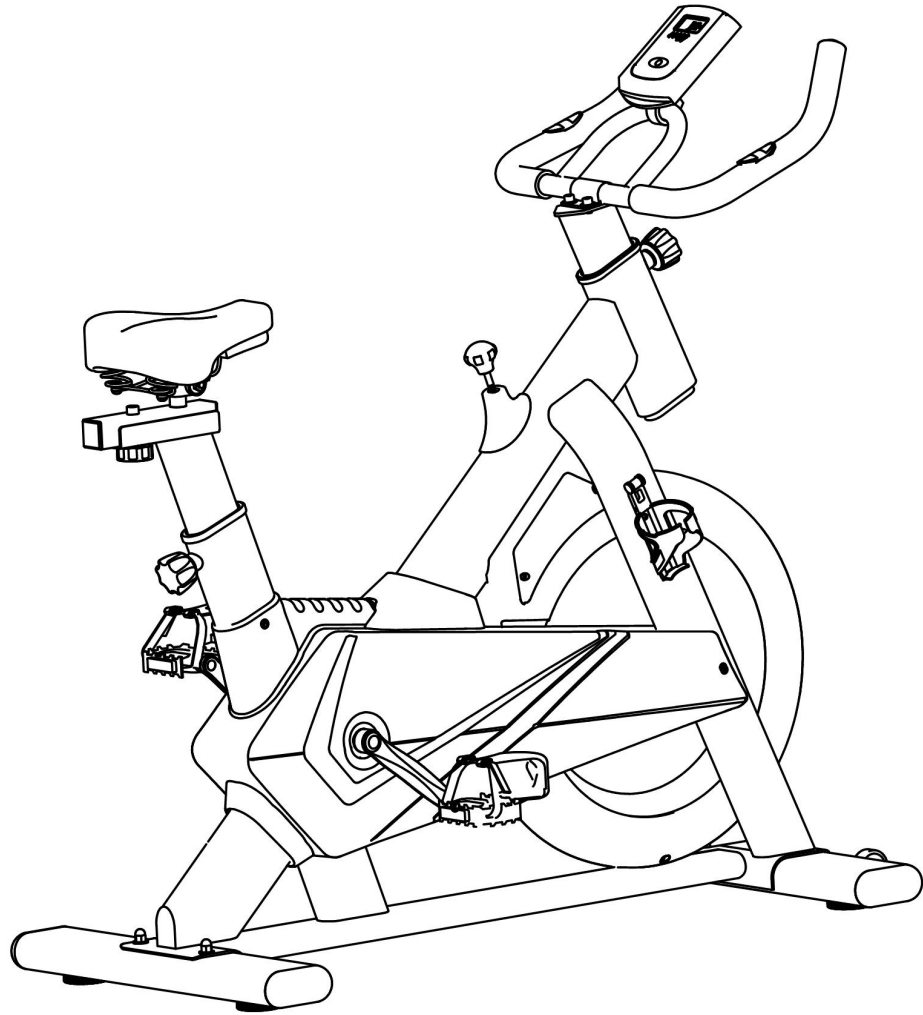

Cura e manutenzione

- * Esaminare periodicamente l'apparecchiatura per rilevare eventuali danni o usura che potrebbero essersi verificati.
- * Lubrificare periodicamente le parti mobili con olio leggero o prevenire l'usura prematura.
- * Ispezionare e stringere tutte le parti prima di utilizzare l'apparecchiatura, sostituire immediatamente eventuali parti difettose e non riutilizzare l'apparecchiatura fino a quando non è perfettamente funzionante.
- * L'apparecchiatura può essere pulita con un panno umido e un detergente delicato non abrasivo. Non usare solventi.
- * Non tentare di riparare da soli questa apparecchiatura prima di contattare il produttore o l'agente di vendita.

In caso di dubbio, si prega di contattare il nostro centro assistenza clienti.
I nostri dettagli di contatto sono di seguito:



0039-0249471447



clienti@aosom.it

IMPORTATO DA:
AOSOM Italy srl
Centro Direzionale Milanofiori
Strada 1 Palazzo F1
20057 Assago (MI)
P.I.: 08567220960
FATTO IN CINA