



EMISOR TÉRMICO - MANUAL DE INSTRUCCIONES
ELECTRIC RADIATOR - INSTRUCTION MANUAL
ÉMETTEUR THERMIQUE- MODE D'EMPLOI
EMISSOR TÉRMICO- MANUAL DE INSTRUÇÕES
EMISSOR TÈRMIC - MANUAL D'INSTRUCCIONS



RRE 510 A 810 A 1010 A 1310A 1510 A 1810 A

Sonifer,S.A. Avenida de Santiago, 86 30007 Murcia España

E-mail: sonifer@sonifer.es / www.orbegozo.com

MADE IN P.R.C.

Lea atentamente este manual antes de utilizar este aparato y guárdelo para futuras consultas. Sólo así podrá obtener los mejores resultados y la máxima seguridad de uso.

Read this manual carefully before running this appliance and save it for reference in order to obtain the best results and ensure safe use.

Veillez lire attentivement ce manuel avant d'utiliser cet appareil et conservez-le pour toute consultation future. C'est la seule façon d'obtenir les meilleurs résultats et une sécurité optimale d'utilisation.

Leia este manual cuidadosamente antes de utilizar este aparelho e guarde-o para consulta futura. Só assim, poderá obter os melhores resultados e a máxima segurança na utilização.

Llegeixi atentament aquest manual abans d'utilitzar aquest aparell i guardi'l per a futures consultes. Només així podrà obtenir els millors resultats i la màxima seguretat d'ús.

- Este producto está indicado únicamente en lugares abrigados o para una utilización puntual. Este producto no es adecuado para calefacción primaria.

- This product is only suitable for well insulated spaces or occasional use. This product is not suitable for primary heating purposes

- Ce produit ne peut être utilisé que dans des locaux bien isolés ou de manière occasionnelle. Ce produit ne peut pas être utilisé comme chauffage principal

- Este produto é adequado apenas para espaços bem isolados espaços ou utilização ocasional. Este produto não é adequado para fins de aquecimento principal

- Aquest producte està indicat únicament en llocs abrigats o per a una utilització puntual. Aquest producte no és adequat per a calefacció primària.

Estimado cliente:

Gracias por elegir nuestro producto.

Le recomendamos leer atentamente las instrucciones antes de utilizar este aparato por primera vez, por su propia seguridad y para asegurar un uso correcto.

También debe leer la información de seguridad y la información sobre ubicación segura antes de utilizar el panel radiante para evitar cualquier riesgo de fuego o daños personales.

INDICACIONES DE SEGURIDAD

Guarde el manual para futuras consultas, así como la garantía, el recibo de pago y si es posible también el embalaje exterior e interior. En caso de dejar el aparato a terceros, también entregue el manual de instrucciones.

GENERALES:

1. Este aparato pueden utilizarlo niños con edad de 8 años y superior y personas con capacidades físicas, sensoriales o mentales reducidas o falta de experiencia y conocimiento, si se les ha dado la supervisión o formación apropiadas respecto al uso del aparato de una manera segura y comprenden los peligros que implica. Los niños no deben jugar con el

aparato. La limpieza y el mantenimiento a realizar por el usuario no deben realizarlo los niños sin supervisión.

2. Se deberá supervisar a los niños para asegurarse de que no juegan con este aparato.
3. PRECAUCIÓN: Para la seguridad de sus niños no deje material de embalaje (bolsas de plástico, cartón, polietileno etc.) a su alcance.
4. Si el cable de alimentación está dañado, debe ser sustituido por el fabricante, por su servicio postventa o por personal cualificado similar con el fin de evitar un peligro.
5. No desconecte nunca tirando del cable.
6. No lo ponga en funcionamiento si el cable o el enchufe están dañados o si observa que el aparato no funciona correctamente.
7. No manipule el aparato con las manos mojadas.
8. No sumergir el aparato en agua o cualquier otro líquido.
9. Antes de su limpieza observe que el aparato está desconectado.
10. El aparato debe instalarse de acuerdo con la reglamentación nacional para instalaciones eléctricas.
11. Este aparato es sólo para uso doméstico.

12. En caso de necesitar una copia del manual de instrucciones, puede encontrarla en www.orbegozo.com.

13. ADVERTENCIA: En caso de mala utilización, existe riesgo de posibles heridas.

ESPECÍFICAS:

- El significado del símbolo  es "NO CUBRIR".
ADVERTENCIA: En orden de evitar un sobrecalentamiento, no cubrir el aparato de calefacción.
- Los niños menores de 3 años deben mantenerse fuera del alcance del aparato a menos que sean continuamente supervisados.
- Los niños desde 3 años y menores de 8 años deben sólo encender/apagar el aparato siempre que éste haya sido colocado o instalado en su posición de funcionamiento normal prevista y que sean supervisados o hayan recibido instrucciones relativas al uso del aparato de una forma segura y entiendan los riesgos que el aparato tiene. Los niños desde 3 años y menores de 8 años no deben enchufar, regular

y limpiar el aparato o realizar operaciones de mantenimiento.

- **PRECAUCIÓN:** Algunas partes de este aparato pueden ponerse muy calientes y causar quemaduras. Debe ponerse atención particular cuando los niños y las personas vulnerables estén presentes.
- El aparato no debe colocarse inmediatamente debajo de una base de toma de corriente.
- No situar el aparato próximo a paredes, mobiliario, entelados, cortinas, ropas de cama y otros materiales inflamables ya que hay riesgo de incendio.
- No usar este aparato de calefacción en el entorno inmediato de una bañera, ducha o piscina.
- No usar este aparato de calefacción con un programador, temporizador u otro dispositivo que conecte el aparato de calefacción automáticamente, ya que existe riesgo de incendio si el aparato de calefacción está cubierto o colocado incorrectamente.
- Antes de conectar el dispositivo compruebe que la tensión indicada en la placa de características coincide con la tensión de la corriente de su hogar.
- Conecte el aparato únicamente a un suministro de AC que coincida con el especificado en la placa de características.

- ¡No toque las piezas con corriente! ¡Pone en peligro su vida!
- No utilice el aparato en ambientes inflamables (por ejemplo cerca de gases combustibles o botes de spray). ¡Riesgo de explosión y fuego!
- No utilice el aparato en habitaciones con gases explosivos (por ejemplo, gasolina) o mientras se están utilizando colas o disolventes inflamables (por ejemplo cuando se encolan o barnizan suelos de parquet, PVC, etc.) No permita que aerosoles, sustancias inflamables o materiales sensibles al calor se interpongan en el flujo de aire caliente.
- No utilice el aparato en zonas o habitaciones en las que haya riesgo de fuego, como garajes, establos, cabañas de madera, etc.
- La unidad se debe montar de modo que los elementos de control no puedan ser alcanzados por las personas que están en el baño, ducha u otros lugares llenos de agua.
- Siempre desenchufe el aparato después de utilizarlo.
- **¡Importante!** No introduzca ningún tipo de objeto por las aberturas del aparato. ¡Existe riesgo de lesiones (descarga eléctrica) y daños en el aparato!
- Mantenga el cable a una distancia prudente de las rejillas de entrada y salida de aire.

- No usar este aparato de calefacción si se ha caído.
- No usar si hay señales visibles de daño al aparato de calefacción.
- Usar este aparato de calefacción sobre una superficie horizontal y estable, o fijarlo a la pared según sea aplicable.
- **ADVERTENCIA:** No utilice este aparato de calefacción en habitaciones pequeñas que estén ocupadas por personas que no puedan abandonar por si mismas la habitación, a menos que se proporcione vigilancia permanente.
- **ADVERTENCIA:** Para reducir el riesgo de fuego, mantenga los textiles, cortinas, u otro material inflamable a una distancia mínima de 1 m de la salida de aire.

INSTRUCCIONES DE INSTALACIÓN

Este radiador se puede utilizar con pies de apoyo o instalado en una pared.

CON PIES DE APOYO:

1. Cuando se utiliza de esta manera, debe estar de pie en posición horizontal. No coloque el radiador sobre superficies inestables como camas, alfombras, etc. y no lo utilice en una posición inestable donde se pueda volcar, ya que esto supone riesgo de fuego.
2. Deje siempre un espacio amplio alrededor del radiador. La zona de seguridad que se debe dejar libre es 15 cm en la parte superior y en los laterales y 20 cm en la parte frontal.

Cómo instalar los pies de apoyo:

Inserte los extremos de los pies en la base del radiador (ver figura 1, 1.1). Instale los pies en los huecos inferiores indicados en la imagen 1.1. en función del modelo adquirido.

ATENCIÓN: En el caso de instalar el aparato sobre sus pies de apoyo, sitúelo sobre una superficie que soporte altas temperaturas.

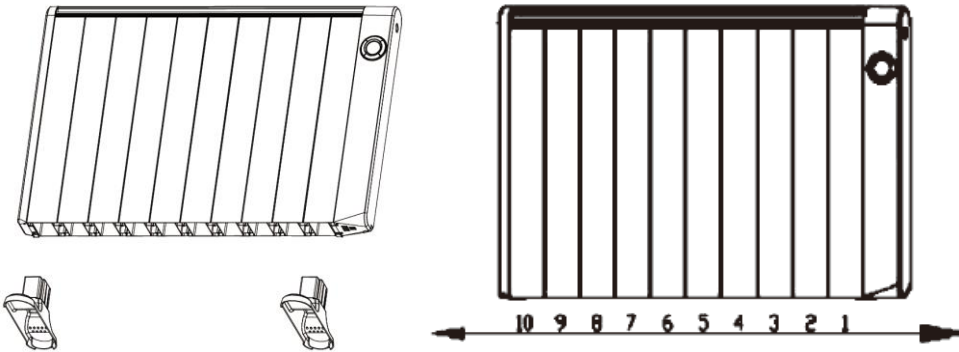

Fig. 1

fig.1.1

Modelo	Posición de los pies de apoyo	
	Primer pie	Segundo pie
RRE 510 A	1	3
RRE 810 A	1	5
RRE 1010 A	1	6
RRE 1310 A	1	7
RRE 1510 A	1	8
RRE 1810 A	1	10

MONTAJE DE PARED

1. Observe las distancias mínimas de seguridad para la instalación.
2. El radiador se debe colocar al menos a 150 mm de todos los objetos, paredes, etc (ver figura 2). La distancia mínima desde el suelo debe ser 220 mm y desde la parte de arriba, 300 mm.

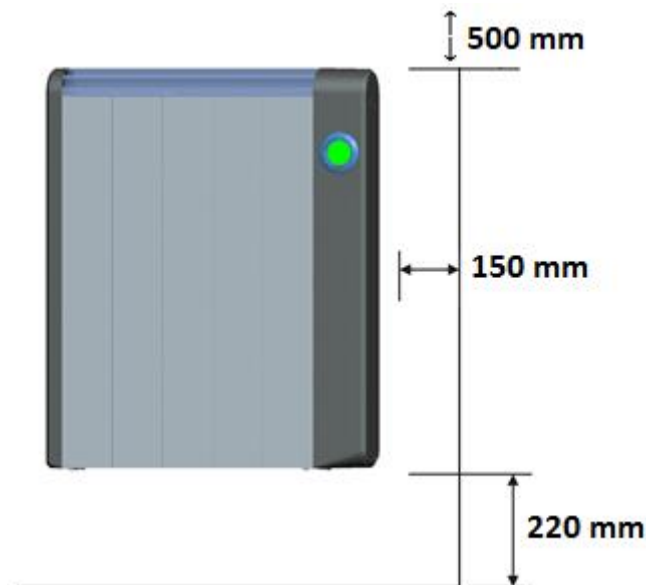

Fig.2

MONTAJE DEL RADIADOR

Respetar siempre las medidas mínimas mostradas en la última imagen de la siguiente página.

1. Una vez seleccionado el lugar para la instalación del emisor térmico, sitúe un soporte superior verticalmente sobre la pared y marque los dos agujeros con una separación de 30 mm. Una vez hecho, y en función de su emisor térmico, escoja la distancia D1 con respecto a las señales previas (Fig 3)

Modelo	Medidas de montaje (D1)
RRE 510 A	155 mm
RRE 810 A	155 mm
RRE 1010 A	155 mm
RRE 1310 A	155 mm
RRE 1510 A	386 mm
RRE 1810 A	542 mm

2. Realice los cuatro agujeros, introduzca los tacos y atornille los soportes superiores a la pared (Fig 4)
3. Atornille el soporte inferior a la parte inferior del emisor.
4. Cuelgue el emisor térmico y señale el punto a taladrar del soporte inferior (Fig 5).
5. Descuelgue el emisor y realice el agujero para el soporte inferior.
6. Cuelgue de nuevo el emisor y atornille el soporte inferior a la pared para que el emisor quede completamente fijado (Fig 6)

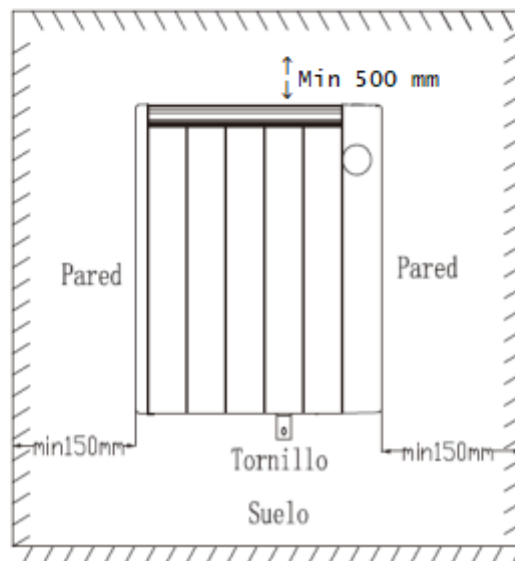
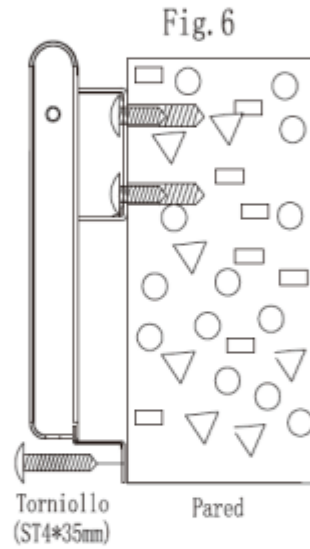
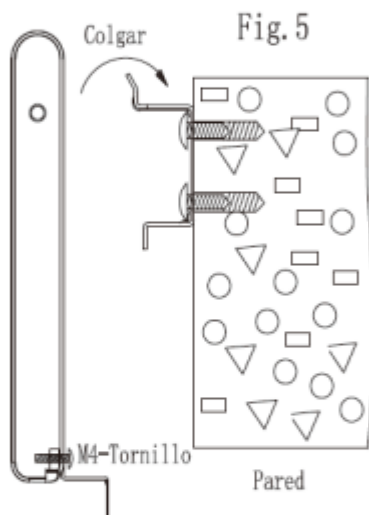
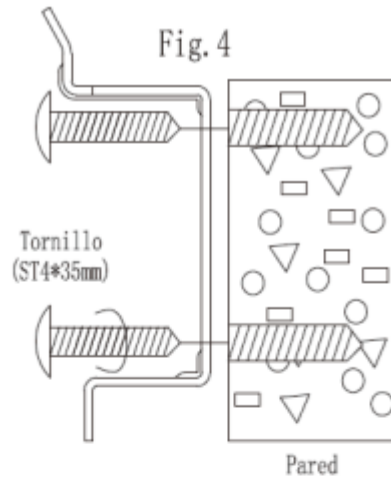
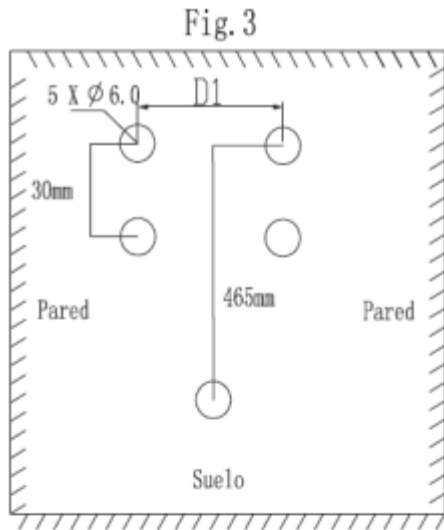

DESCRIPCIÓN DE LAS PIEZAS:

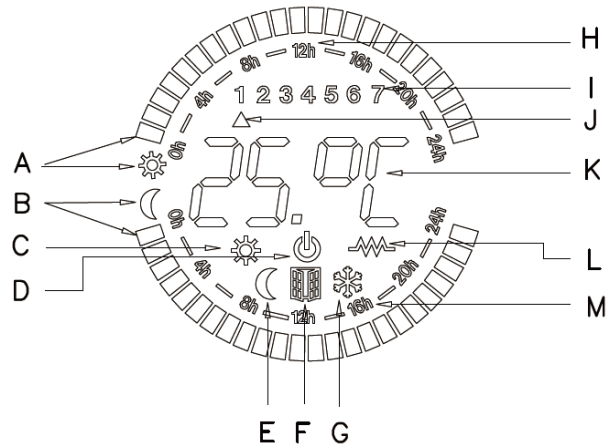
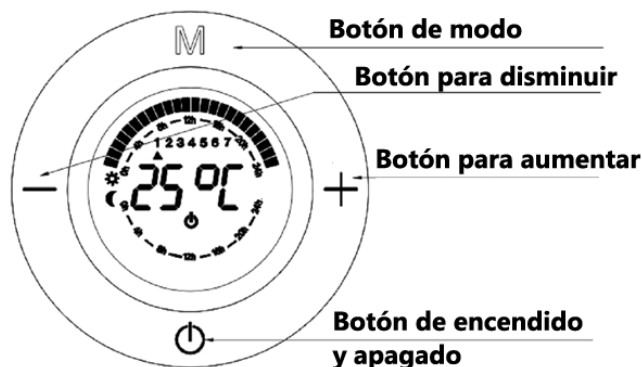

A: Modo confort (sol)

B: Modo de económica (luna)

C: Símbolo de Modo Confort

D: Símbolo de Espera

E: Símbolo de Modo Económico

F: Indicación de funcionamiento de la función de detección de ventana abierta

G: Símbolo de Modo Anticongelación

H: Indicación del reloj en un día en modo Confort.

I: Día de la semana

J: Indicación de día de la semana

K: Configuración de la Temperatura

L: Símbolo de función de calor

M: Indicación del reloj en un día en modo económico.

INSTRUCCIONES DE FUNCIONAMIENTO

Este aparato se puede controlar con el mando a distancia o manualmente usando los controles del panel. Las funciones son las mismas en ambas opciones excepto el bloqueo para niños, que está disponible sólo en el mando a distancia y la función de ventanas abiertas, que se encuentra sólo en el panel.



Temperatura Confort y temperatura en modo Económico:

La temperatura *Confort* es la más utilizada. La temperatura *Confort* en invierno suele ser de entre 20° y 23° C.

La temperatura en modo Económico es aquella en la que el aparato realiza un consumo moderado. Reduciendo la temperatura de referencia se logra un ahorro energético.

Recomendaciones para ahorrar y optimizar el consumo:

Es altamente recomendable utilizar el modo Programa para ajustar el radiador a nuestro estilo de vida y así optimizar el consumo.

Es importante que cada habitación se caliente a la temperatura adecuada en todo momento. Se debe lograr un equilibrio perfecto entre confort y ahorro.

	Habitación	Temperatura <i>Confort</i>	Temperatura Económica
Por el día	Sala de estar, oficina	21°-22°C	18°-19°C
Por la noche	Dormitorio	20°C (Cuando nos levantamos y nos vamos a la cama)	17°C (Mientras dormimos)
	Zonas comunes	18-19°C	15-16°C

Aviso: Cuando enciende el aparato, el microprocesador lee la memoria interna del dispositivo y recuerda el último modo establecido por el usuario.

En el primer encendido, la memoria está vacía, por lo que la pantalla parpadeará constantemente hasta que se presione alguna tecla.

Una vez que el aparato se haya colocado y conectado correctamente en el enchufe, presione el "Interruptor de alimentación principal" en la posición "I" para tener voltaje. (Fig 7)

cuando se conecte a la fuente de alimentación, el símbolo de espera  aparecerá en la pantalla. (Fig.8)

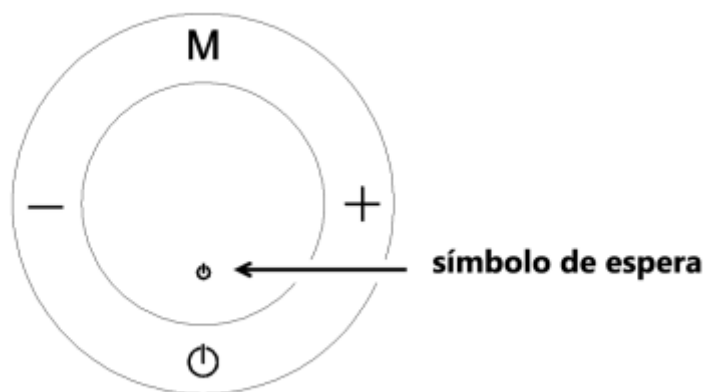
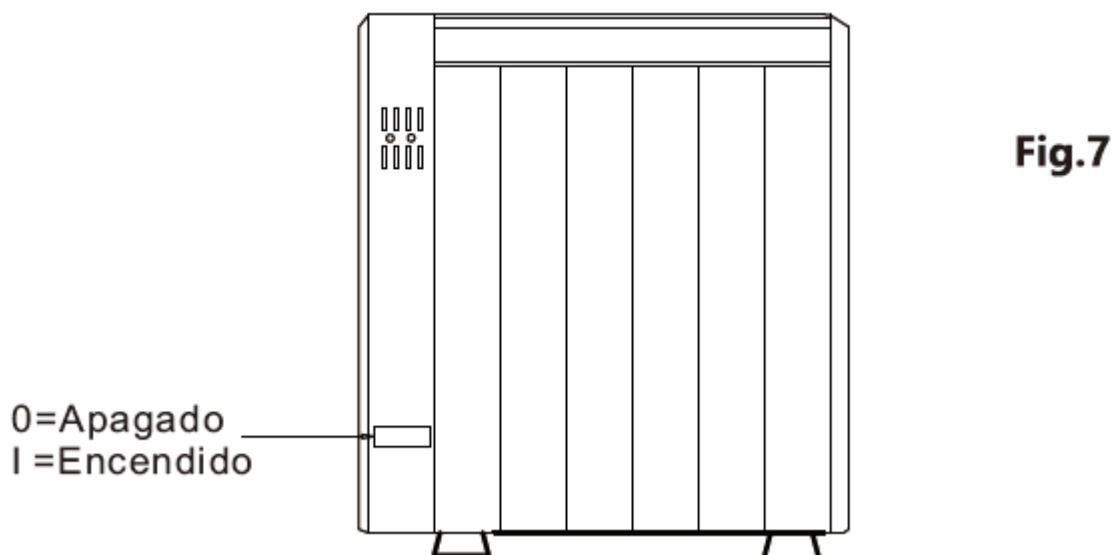



Fig.8

SELECCIÓN DEL MODO DE FUNCIONAMIENTO:

Pulsamos  (Fig 9), el aparato se encenderá y aparecerá uno de los siguientes cuatro modos. (Fig 10, Fig.11, Fig 12, Fig 12, Fig 13)

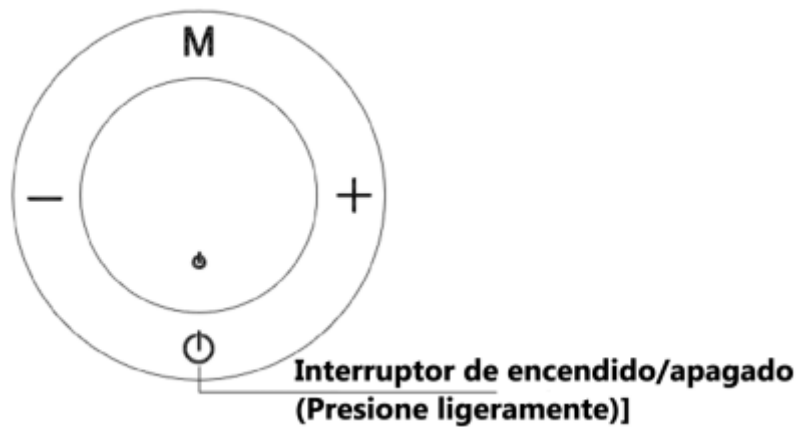

Fig.9

Modo Confort (Fig.10)

Ajustamos la temperatura de *Confort* de acuerdo a nuestras necesidades pulsando el botón. + o -

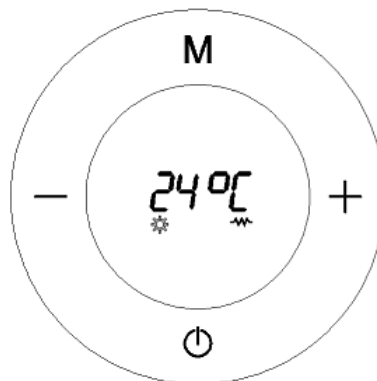

Fig.10

Modo Económico (Fig.11)

Ajustamos la temperatura del Modo *Económico* de acuerdo a nuestras necesidades pulsando el botón. + o -

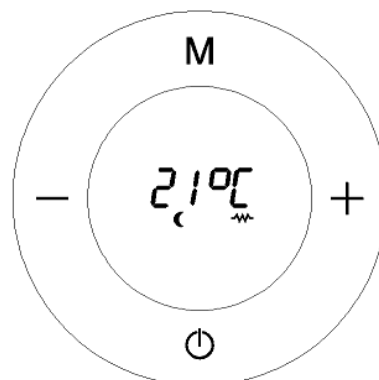

Fig.11

Importante: La temperatura del modo Económico es siempre 3°C menor que la del modo Confort. Si se varía la temperatura en cualquiera de los 2 modos, la del otro modo se ajustará automáticamente para mantener esa diferencia de 3°C.

Por ejemplo: Si configuramos una temperatura *Confort* de 24°C, la temperatura del modo *Económico* baja automáticamente a 21°C. Del mismo modo, si configuramos la temperatura del modo *Económico* en 20°C, la temperatura del modo *Confort* automáticamente pasará a ser de 23°C.

Modo de programación: (Fig.12)

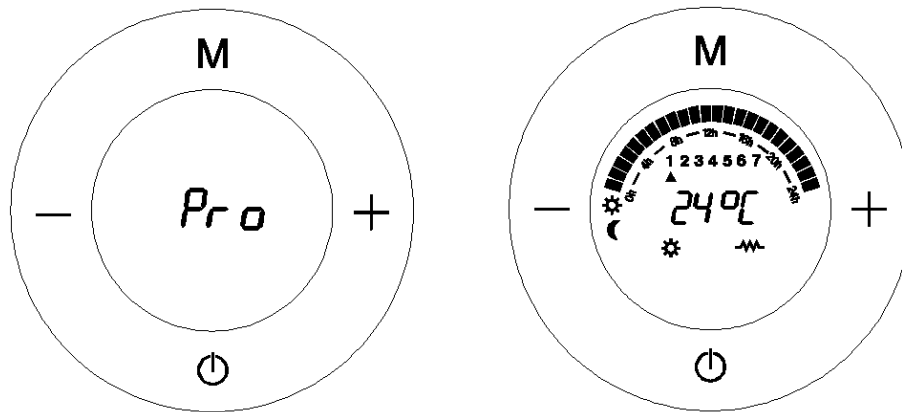

Fig.12

Modo Anticongelación (Fig.13)

Este modo equivale a la posición de Apagado y su función es evitar que la temperatura del aparato descienda por debajo de 7°C y por tanto el radiador solo se encenderá si la temperatura es inferior a 7°C. En este modo la temperatura no se puede ajustar.

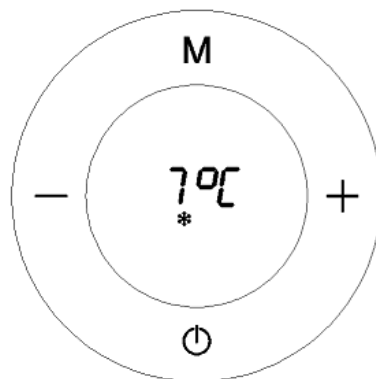

Fig.13

Para cambiar el modo: Pulse el botón **M** brevemente para cambiar el modo: **(Fig.14)**

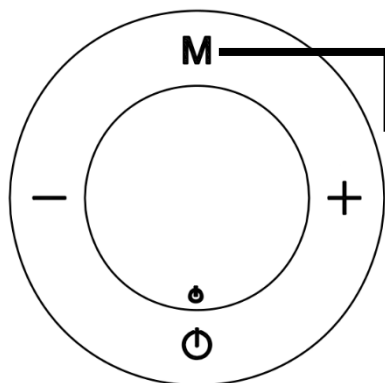



Fig.14

- Cambiar modo:
1. Modo Confort
 2. Modo Económico
 3. Modo Programación
 4. Modo Anticongelación

El símbolo  aparece en todos los modos cuando la resistencia está funcionando (Fig.15).

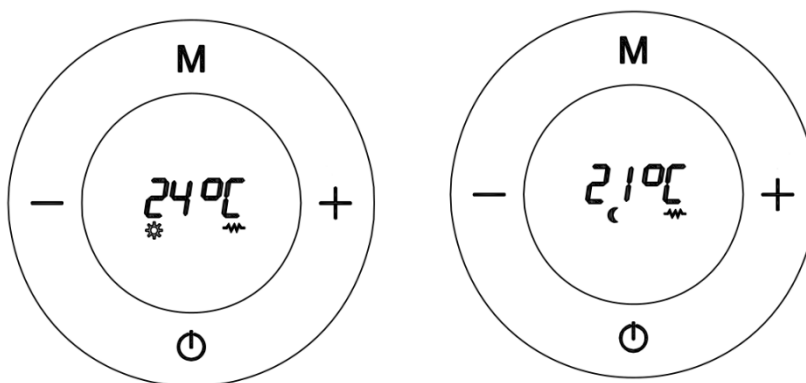

Fig.15

CÓMO PROGRAMAR SU CALEFACTOR:

Ir al modo *OFF* como en la imagen,

Mantenga pulsado el botón  durante 5 segundos

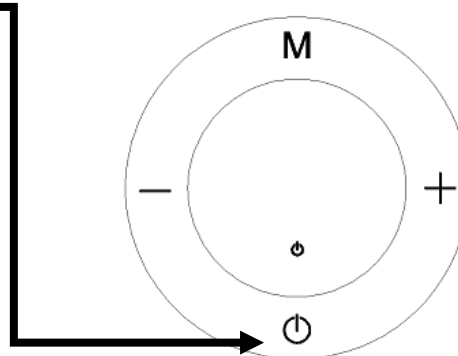

Fig.16

La siguiente pantalla aparecerá inmediatamente (Fig.17), mostrando por defecto el lunes a las 00:00. A partir de este momento se debe programar en tramos de 1 hora seleccionando el modo que se desea en cada tramo, Confort, Económico y Anticongelante (apagado). Una vez programadas las 24 horas del día se pasa automáticamente al siguiente día a las 00:00 (Lunes 1, Martes 2, Miércoles 3, Jueves 4, Viernes 5, Sábado 6, Domingo 7). Se sigue el mismo procedimiento hasta programar todos los días de la semana.

Aquí está la pantalla de programación

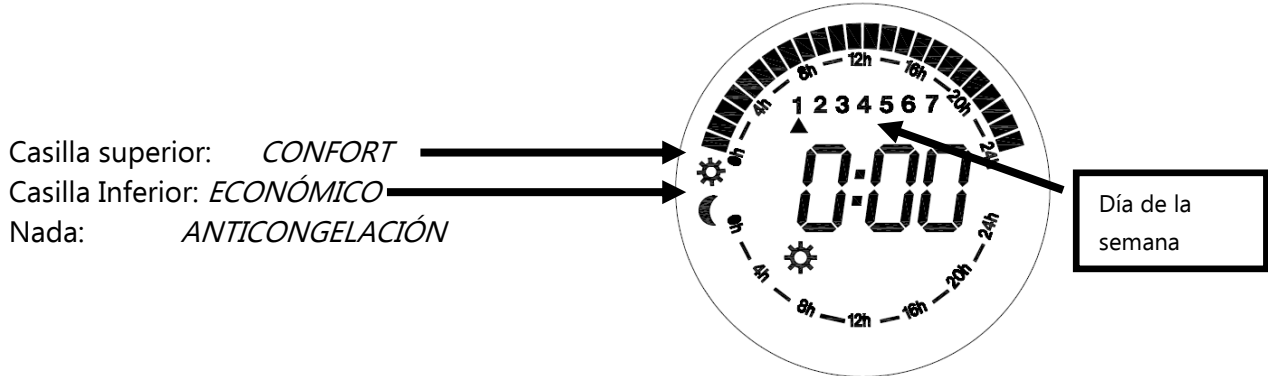



Fig.17

La programación de cada hora se realiza de la siguiente manera:

- El botón **M** es para cambiar el modo (*Confort, Económico, Anticongelación*).
- El botón **+** es para avanzar a la siguiente hora
- El botón **-** es para retroceder a la hora anterior

Veamos un ejemplo paso a paso.

Después de mantener presionado el botón  durante 5 segundos (Fig.18)

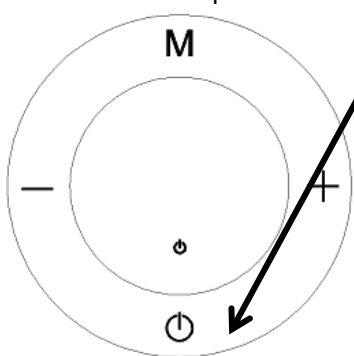

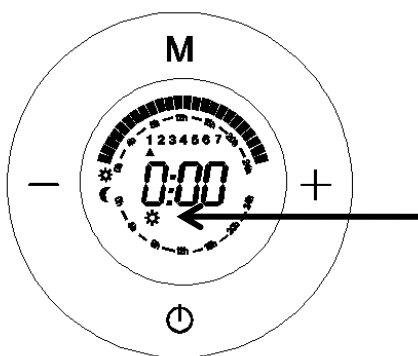

Fig.18

Podemos ver que aparece la pantalla (Fig.19). Primero, debemos saber que la programación debe realizarse de hora en hora pasando por todos los días de la semana.

Si, por ejemplo, **queremos programar el modo *Confort* entre las 00:00 y la 1:00 del lunes:**

Pulse el botón **M** hasta que el símbolo *Confort*  aparezca (**Fig.19**), presione el botón **+**. Al hacer esto, se habrá configurado el modo *Confort* en el tramo horario de 00:00 a 01:00 y se pasará al siguiente tramo horario, de 01:00 a 02:00 (**Fig.20**).



El símbolo del
Modo *Confort* se
muestra o
parpadea

Fig. 19

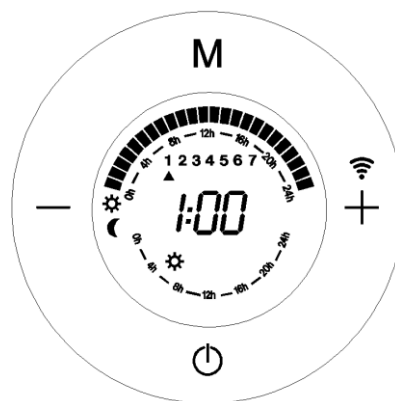

Fig.20

Ahora vamos a configurar el modo *Económico* entre 1:00 y 2:00, simplemente presionando el botón **M** hasta que el símbolo del modo *Económico* ☾ aparezca (**Fig.21**), presione el botón **+**. Al hacer esto, se habrá configurado el modo *Económico* en el tramo de 01:00 a 02:00 y se pasará al siguiente tramo horario, de 02:00 a 03:00 (**Fig.22**).

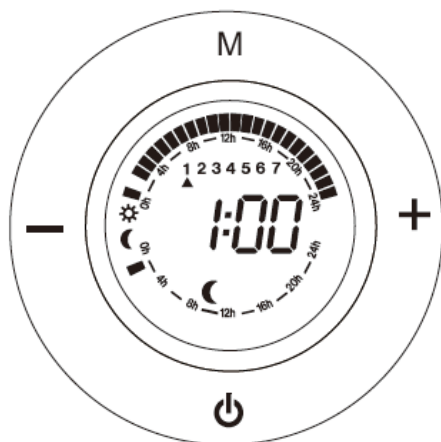

Fig.21

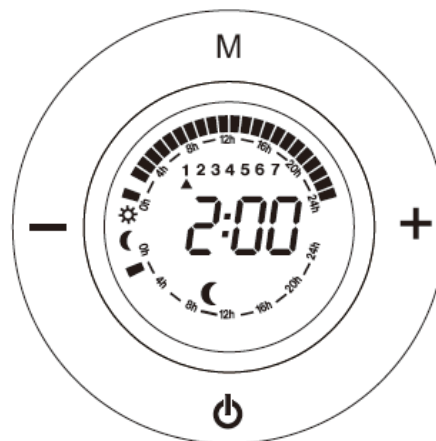

Fig.22

Ahora vamos a configurar el modo *Anticongelación* entre las 2:00 y las 3:00, simplemente pulsando **M** hasta que el símbolo *Anticongelación* ❄ aparezca (**Fig.23**) y presione el botón **+**. Al hacer esto, habremos configurado el modo *Anticongelación* en el tramo horario de 2:00 a 3:00 y se pasará al siguiente tramo horario, de 3:00 a 4:00 (Fig. 22). Recuerde que el modo *Anticongelación* equivale a Apagado

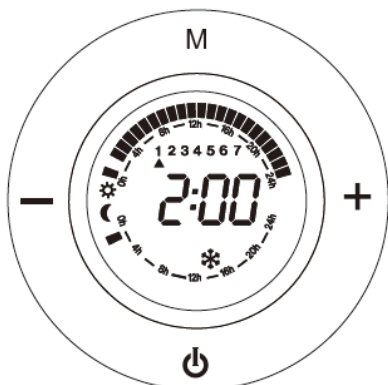
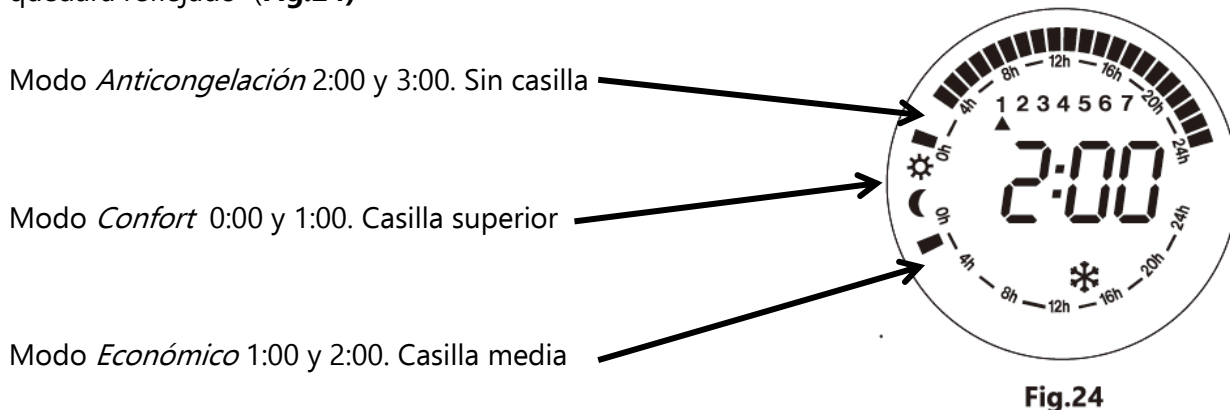



Fig.23

Resumen de lo que hemos hecho. Hemos programado lo siguiente: el modo *Confort* entre 0:00 y 1:00; el modo *Económico* entre 1:00 y 2:00, y el modo *Anticongelación* entre 2:00 y 3:00. Así es como quedará reflejado (**Fig.24**)



Repetimos el procedimiento anterior para programar sucesivamente de 0:00 a 23:00 (24 horas) con diferentes modos, y luego continuamos con el resto de los días de la semana (lunes - domingo).

Cómo programar el día actual de la semana y la hora:

Cuando terminemos el programa de 7 días/24 horas, presione , y aparece la siguiente pantalla (Fig. 25), que es para configurar el día y la hora actuales.

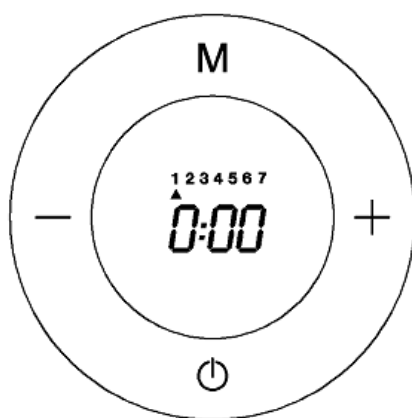

Fig.25

Con el botón + o - pasamos por los días hasta que encontremos el día actual. Por ejemplo, el lunes, vamos a 1, o el miércoles, usando el botón + o - a 3. (**Fig.26**)

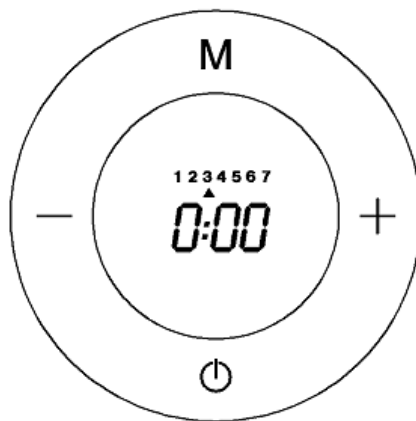

Fig.26

Ahora pulsamos el botón **M** y la visualización de la hora comienza a parpadear. Con el botón + o - ajustamos la pantalla a la hora correcta, luego pulsamos el botón **M**.

Ahora la pantalla de minutos comienza a parpadear. Con el botón + o - ajustamos la pantalla a los minutos correctos, luego pulsamos el botón **M** La aplicación vuelve a la posición apagado (OFF) (Fig. 27).

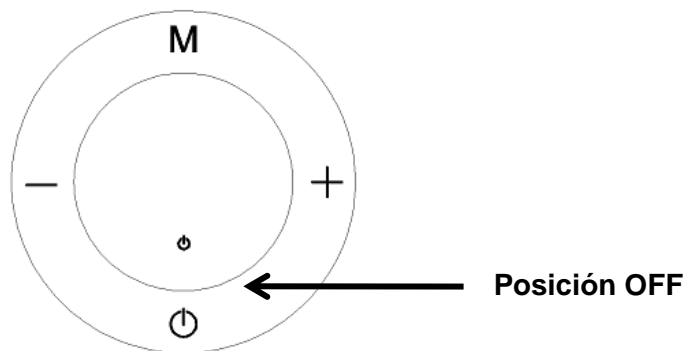



Fig.27

Importante:

1. Si desea cambiar el modo en cualquier momento, use el botón - para retroceder hora por hora y presione M para cambiar el modo al deseado.
2. Debe hacer la programación de las 24 horas de los 7 días de la semana. No puede saltarse días y dejarlos sin programar. En caso de que quiera programar un día en que el emisor esté apagado en todo momento deberá seleccionar en todas las horas de ese día el modo Anticongelación.
3. Si desea salir en cualquier momento para programar el día actual de la semana y la hora, presione . Tenga en cuenta que el emisor funcionará con la última programación realizada en cada día. Es decir, si sale de la programación tras terminar el día miércoles (3) el aparato funcionará con la programación que acaba de hacer entre el lunes (1) y el miércoles (3) pero de jueves (4) a domingo (7) funcionará con la última programación que se haya hecho en dichos días.

Ahora estamos preparados para usar el modo de programación. Para activarlo, de encender el aparato pulsando el botón  y buscar el modo de *Programación* con el botón **M** hasta que aparezca la siguiente pantalla que fluctúa entre estos dos. **(Fig.28)** Esto significa que el modo de programación se ha activado y el aparato funcionará con la programación seleccionada.

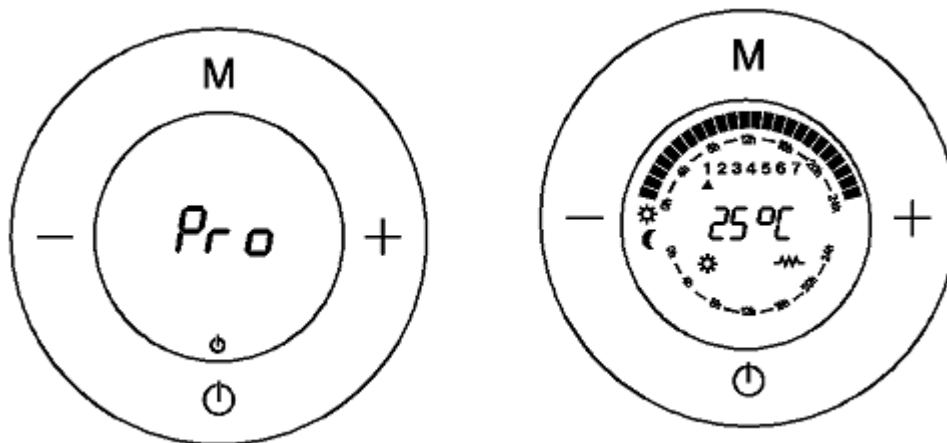

Fig.28

Cuando el modo de programación está funcionando (Fig.29).

- En esta pantalla, podemos ver el día, la temperatura de acuerdo con el modo de ajuste (*Confort*, *Económico*, *Anticongelación*). Las distintas casillas parpadearán mostrando la hora actual si el modo de ajuste sea el modo *Confort* o *Económico*.
- Esta pantalla muestra el Día 1, temperatura del modo *Confort* a 25°C y la casilla parpadea con el símbolo del sol entre las 0:00 y la 1:00, lo que significa que se ejecuta en el modo *Confort* entre las 0:00 y la 1:00 el lunes.

Ajustamos la temperatura de *Confort* o *Económico* de acuerdo a nuestras necesidades presionando el botón. + o -

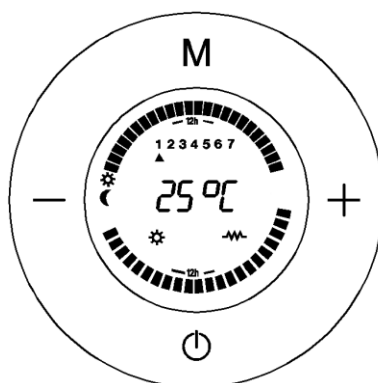

Fig.29

OTRAS FUNCIONES

Compensación de Temperatura:

Debido a las características del aparato, la temperatura se mide en la parte inferior del calefactor y se ajusta perfectamente a la temperatura de *Confort* seleccionada por el usuario. Sin embargo, también es posible configurar manualmente la temperatura ambiente que mide el aparato.

Temperatura ambiente registrada - Temperatura *Confort* indicada = Valor...

Por Ejemplo:

22°C en una temperatura ambiente medida con el termómetro cuando la temperatura ambiente que indica el display es de 20°C.

El valor de compensación de temperatura es $22 - 20 = + 2^{\circ}\text{C}$.

El usuario debe poner + 2°C en el menú de compensación de temperatura.

Paso 1: Apague el radiador pulsando el botón .

Paso 2: Al mantener pulsado durante 5 segundos el botón **M** iremos a este menú donde la pantalla muestra 0.0.

Paso 3: Pulsar los botones +/- para ajustar fracciones de 1°C.

Paso 4: Presione el botón **M** para confirmar y regresar a la posición OFF.

Paso 5: Encienda el aparato pulsando el botón .



Seguro para niños:



El usuario puede asegurarse de que nadie cambie la programación establecida, bloqueando el panel de control. Esta función es muy útil para edificios públicos o para evitar que los niños manipulen los controles.

Se hace presionando el botón  del mando a distancia. Para desbloquearlo, vuelva a presionar el mismo botón.

Detección de ventana abierta:

Esta función permite detectar una ventana abierta y activar automáticamente el modo de funcionamiento anticongelante.

1. Presionando el botón  y **M** simultáneamente durante unos segundos, hasta que aparezca el símbolo .

Si se observa una caída de temperatura en la habitación durante la función normal, el modo antihielo se activa automáticamente para ahorrar consumo de energía y el símbolo  comienza a parpadear continuamente. Si presiona **M**, el calentador volverá a la función normal, el símbolo  dejará de parpadear. La cancelación de esta función se realiza de la misma manera.

Posibles problemas con el termostato:

- Si el termostato está por debajo de -15 °C, la pantalla mostrará OC.
- Si el termostato está por encima de 50 °C, la pantalla mostrará SC.

LIMPIEZA

Recomendamos mantener limpios los radiadores eléctricos. Puede aparecer polvo, el cual puede llegar a quemarse y depositarse en la pared y sobre el emisor en forma de rayas o áreas oscuras. Estas manchas se deben exclusivamente a la falta de limpieza del radiador eléctrico y del área adyacente.

ELIMINACIÓN DEL ELECTRODOMÉSTICO VIEJO

En base a la Norma europea 2012/19/EU de Residuos de aparatos Eléctricos y Electrónicos (RAEE), los electrodomésticos viejos no pueden ser arrojados en los contenedores municipales habituales; tienen que ser recogidos selectivamente para optimizar la recuperación y reciclado de los componentes y materiales que los constituyen, y reducir el impacto en la salud humana y el medioambiente. El símbolo del cubo de basura tachado se marca sobre todos los productos para recordar al consumidor la obligación de separarlos para la recogida selectiva. El consumidor debe contactar con la autoridad local o con el vendedor para informarse en relación a la correcta eliminación de su electrodoméstico viejo.

DECLARACIÓN DE CONFORMIDAD:

Este dispositivo cumple con los requisitos de la Directiva de Baja Tensión 2014/35/EU y los requisitos de la directiva de Compatibilidad Electromagnética 2014/30/EU.

GARANTÍA

Este aparato está cubierto y cuenta con el derecho de la garantía legal conforme a la legislación vigente desde la fecha de compra. Conserve el ticket de compra para poder reclamar su derecho a la garantía. Para encontrar el servicio más cercano a su localización contacte a través del siguiente enlace web:
<https://orbegozo.com/asistencia-tecnica/>

Para cualquier tipo de consulta, duda o incidencia puede ponerse en contacto con nosotros a través de nuestro correo electrónico reflejado en la página principal de este manual o a través de nuestro servicio de asistencia técnica en <https://orbegozo.com/contacto/>

Orbegozo no se hace responsable de los componentes y accesorios que son objeto de desgaste debido al uso, así como los compuestos perecederos o que se hayan deteriorado por un uso indebido. Tampoco se hará responsable si el propietario ha modificado técnicamente el aparato. Consulte las condiciones legales en nuestra página web.

INFORMATION REQUIREMENTS FOR LOCAL SPACE HEATERS (EU)2015/1188						
Item	Model identifier	Símbolo	Valor	Unidad	Partida	Unidad
Potencia calorífica					Tipo de aportación de calor, únicamente para los aparatos de calefacción local eléctricos de acumulación (seleccione uno)	
Potencia calorífica nominal	RRE 510 A	P_{nom}	0.5	kW	Control manual de la carga de calor, con termostato integrado	No
	RRE 810 A	P_{nom}	0.8	kW	Control manual de la carga de calor con respuesta a la temperatura interior o exterior	No
	RRE 1010 A	P_{nom}	1.0	kW	Control electrónico de la carga de calor con respuesta a la temperatura interior o exterior	No
	RRE 1310 A	P_{nom}	1.3	kW	Potencia calorífica asistida por ventiladores	No
	RRE 1510 A	P_{nom}	1.5	kW	Tipo de control de potencia calorífica / de temperatura interior (seleccione uno)	
	RRE 1810 A	P_{nom}	1.8	kW	Potencia calorífica de un solo nivel, sin control de temperatura interior	No
Potencia calorífica mínima (indicativa)	RRE 510 A	P_{nom}	0.5	kW	Dos o más niveles manuales, sin control de temperatura interior	No
	RRE 810 A	P_{nom}	0.8	kW	Con control de temperatura interior mediante termostato mecánico	No
	RRE 1010 A	P_{nom}	1.0	kW	Con control electrónico de temperatura interior	No
	RRE 1310 A	P_{nom}	1.3	kW	Control electrónico de temperatura interior y temporizador diario	No
	RRE 1510 A	P_{nom}	1.5	kW	Control electrónico de temperatura interior y temporizador semanal	Yes
	RRE 1810 A	P_{nom}	1.8	kW	Otras opciones de control (pueden seleccionarse varias)	
Potencia calorífica máxima continuada	RRE 510 A	P_{nom}	0.5	kW	Control de temperatura interior con detección de presencia	No
	RRE 810 A	P_{nom}	0.8	kW	Control de temperatura interior con detección de ventanas abiertas	Sí
	RRE 1010 A	P_{nom}	1.0	kW	Con opción de control a distancia	No
	RRE 1310 A	P_{nom}	1.3	kW	Con control de puesta en marcha adaptable	No
	RRE 1510 A	P_{nom}	1.5	kW	Con limitación de tiempo de funcionamiento	Sí
	RRE 1810 A	P_{nom}	1.8	kW	Con sensor de lámpara negra	No
Consumo auxiliar de electricidad						
A potencia calorífica nominal	Todos modelos	el_{max}	0,000	kW		
A potencia calorífica mínima	Todos modelos	el_{min}	0,000	kW		
En modo de espera	Todos modelos	el_{SB}	0,0008	kW		
Información de contacto	SONIFER SA. Avenida de Santiago 86, 30007, Murcia. Spain.					

Dear customer:

We congratulate you for having chosen our product. Please read the following information carefully before using the appliance for the first time for your own safety and to ensure correct use.

Read the Safety information's and safe positioning also carefully before using of the heater about to avoid any risk of fire or lives.

SAFETY INSTRUCTIONS

Read the operating instructions carefully before putting the appliance into operation and keep the instructions including the warranty, the receipt and, if possible, the box with the internal packing. If you give this device to other people, please also pass on the operating instructions.

GENERAL SAFETY INSTRUCTIONS:

1. This appliance can be used by children aged from 8 years and above and persons with reduced physical, sensory or mental capabilities or lack of experience and knowledge if they have been given supervision or instruction concerning use of the appliance in a safe way and understand the hazards involved. Children must never play with the appliance. Cleaning and user

- maintenance must never be carried out by children without supervision.
2. Children should be supervised to ensure that they do not play with the appliance.
 3. **WARNING:** In order to ensure your children's safety, please keep all packaging (plastic bags, boxes, polystyrene etc.) out of their reach.
 4. If the supply cord is damaged it must be repaired by the Authorized Service Agent in order to avoid hazards.
 5. Never pull on the cord when unplugging.
 6. Do not use the unit with a damaged cord or plug, or if it is not working properly.
 7. Do not handle the appliance with wet hands.
 8. Never immerse the appliance in water or any other liquid.
 9. Make sure the appliance has been unplugged before cleaning.
 10. This appliance must be installed following the national regulations for electrical installations.
 11. This appliance is for household use only.
 12. In case that you need a copy of the instruction manual, you can find it in www.orbegozo.com
 13. **WARNING:** In case of misuse, there is a risk of possible injury.

IMPORTANT SAFETY INTRUCTIONS:

- The meaning of figure  in marking is "DO NOT COVER". WARNING: In order to avoid overheating, do not cover the heater.
- Children of less than 3 years should be kept away unless continuously supervised.
- Children aged from 3 years and less than 8 years shall only switch on/off the appliance provided that it has been placed or installed in its intended normal operating position and they have been given supervision or instruction concerning use of the appliance in a safe way and understand the hazards involved. Children aged from 3 years and less than 8 years shall not plug in, regulate and clean the appliance or perform user maintenance.
- CAUTION: Some parts of this product can become very hot and cause burns. Particular attention has to be given where children and vulnerable people are present.
- The device should not be placed immediately below a socket base.
- Do not place a heater in use near curtains, furniture, wood panelling or combustible material which can deteriorate with heat.

- Do not use this heater in the immediate vicinity of a bath, shower or pool.
- Do not use this heater with a programmer, timer or any other device that switches the heater on automatically, since a fire risk exists if the heater is covered or positioned incorrectly.
- Do not use the appliance in flammable atmospheres (e.g. in the vicinity of combustible gases or sprays cans)! Explosion and fire hazard!
- Do not use the heater in rooms with explosive gas (e. g. petrol) or while using inflammable glue or solvent (e. g. when gluing or varnishing parquet floors, PVC etc.) Do not allow aerosols, inflammable substances or materials sensitive to heat to be in the flow of hot air.
- Do not use the heater in areas or rooms which are a risk of fire, such as garages, stables, wooden shed etc.
- The unit must be mounted such that the control elements cannot be touched by persons who are in bath, shower, or any other water-filled receptacle.
- Always unplugged the heater after use.
- **Important!** Do not insert any foreign objects into the appliance openings! Risk of injury (electric shock) and damage to the appliance!
- Keep the mains cord at a safe distance from the air inlet and outlet grilles.

- Do not use this heater if it has been dropped.
- Do not use if there are visible signs of damage to the heater.
- Use this heating appliance on a horizontal and stable surface, or if possible fix it to a wall.
- **WARNING:** Do not use this heater in rooms that are occupied by persons who cannot leave the room by themselves, unless permanent surveillance is provided.
- **WARNING:** To reduce the risk of fire, keep textiles, curtains, or other flammable material at least 1m away from the air outlet.

INSTALLING INSTRUCTIONS

This heater can be used freestanding or wall-mounted.

Free-standing:

1. When used in freestanding position, it must be standing in a vertical position. Do not place the heater on instable surfaces, such as bed, carpets etc. and do not use the heater on uneven position, where the heater can tip-over-otherwise there is a risk of fire.
2. Allow ample space around the heater. A safe area to be left free is 15 cm at the sides, and 20 cm at the front

How to install the feet:

Insert the edges of the bottom of the radiator into the feet support as show in (see below figure 1, fig.1.1 and form) as below. You will hear a click to indicate that the installation was a success.

ATTENTION: When installing the appliance on its support feet, place it on a surface that supports high temperatures.

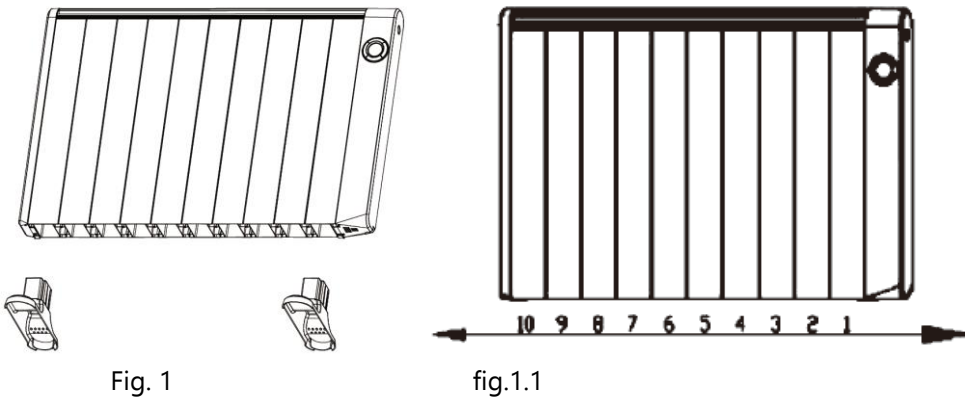

Model	Feet Position	
	First feet	Second feet
RRE 510 A	1	3
RRE 810 A	1	5
RRE 1010 A	1	6
RRE 1310 A	1	7
RRE 1510 A	1	8
RRE 1810 A	1	10

WALL MOUNTING:

1. Follow the minimum safety distances for installation.
2. The heater should be placed with a minimum distance 150mm from all objects, walls (fig 2). The distance from the floor must be 220mm and, from the top, 300 mm.

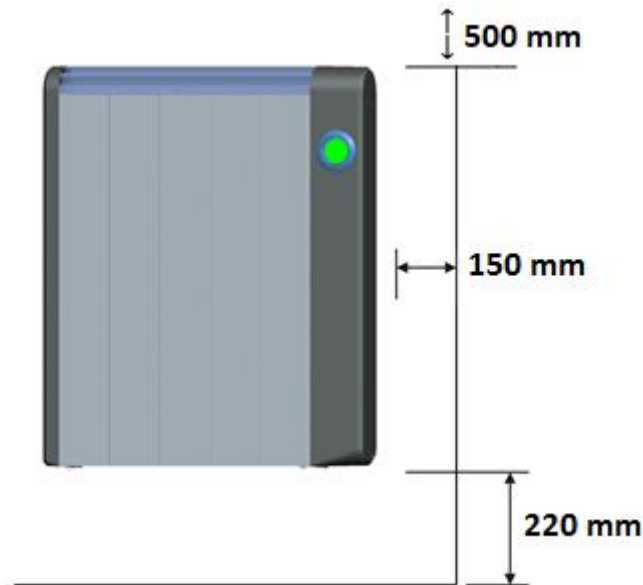

Fig.2

How to mount the heater

Always respect the minimum dimensions shown in the last picture on the next page.

1. After selecting the location to install the thermal emitter, place an upper support vertically on the wall and mark the two holes with a spacing of 30 mm. Once done, and depending on its thermal emitter, choose the distance D1 with respect to the previous signals (Fig 3)

Model	Mounting dimensions (D1)
RRE 510 A	155 mm
RRE 810 A	155 mm
RRE 1010 A	155 mm
RRE 1310 A	155 mm
RRE 1510 A	386 mm
RRE 1810 A	542 mm

2. Make four holes, insert wall plugs and screw the upper brackets to the wall (Fig 4)

3. Screw the bottom to the bottom of the emitter.

4. Hang the thermal emitter and mark the point to be drilled bottom bracket (Fig 5).

5. Lift the transmitter and make the hole.

6. Hang transmitter again and screw the bottom bracket to the wall so that the sender is completely fixed (Fig 6)

Fig. 3

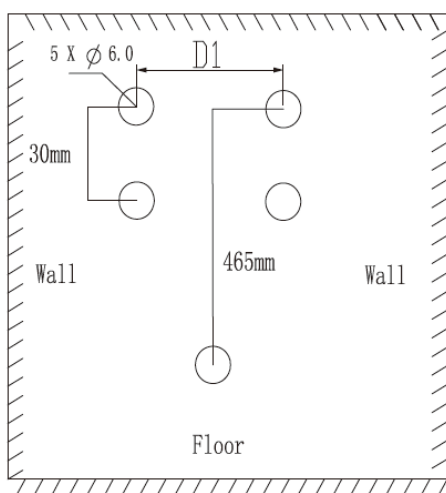
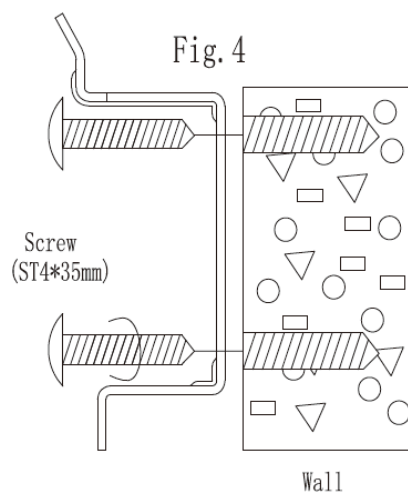
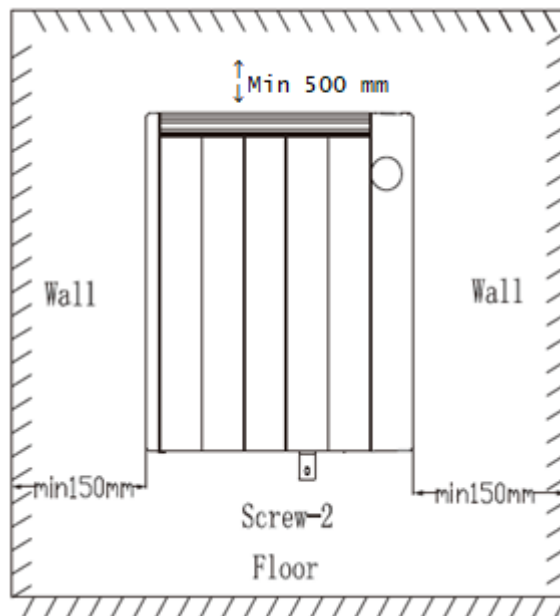
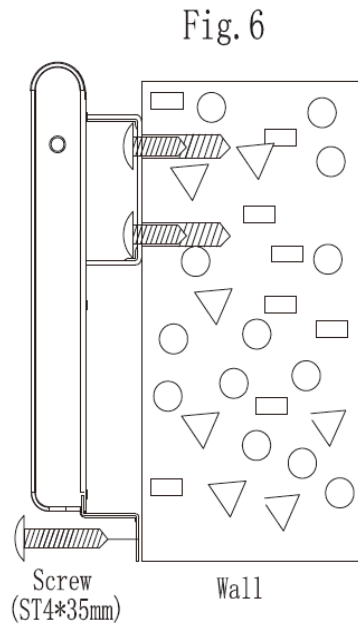
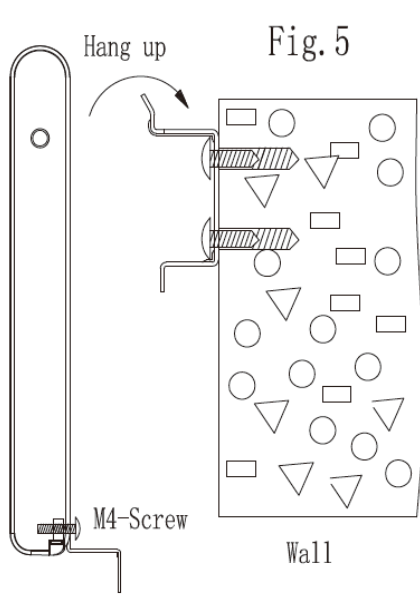
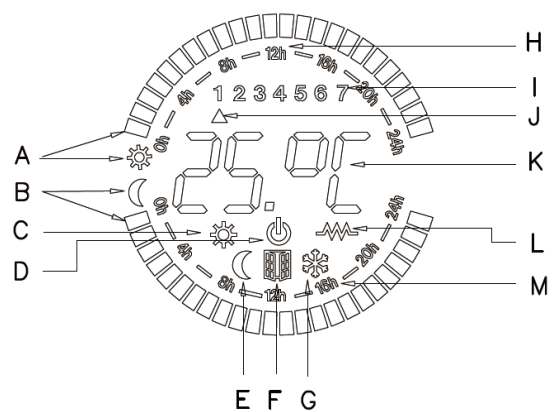
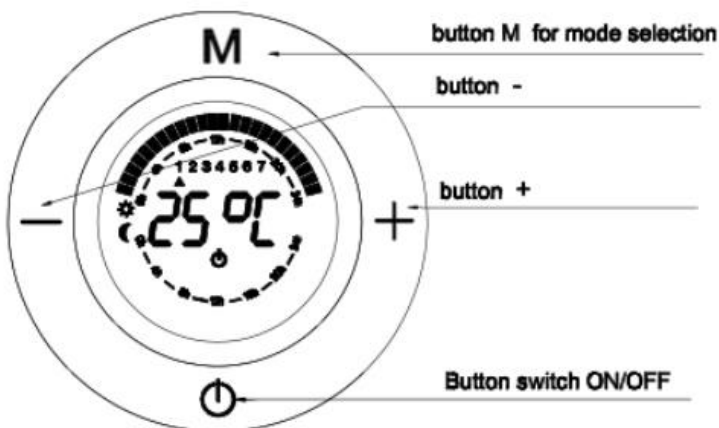

Fig. 4





PARTS DESCRIPTION



- A : The comfort square(sun)
- B : The economy square(moon)
- C: Comfort Mode symbol
- D: OFF symbol
- E: Economy Mode Mode symbol
- F: Open Window Detection function working indication
- G: Anti-frost Mode symbol
- H: The clock indication in one day
- I: The day of week
- J: Indication of the day of week
- K: Setting temperature
- L: indication of heat on
- M: Indication of a time on economy mode

OPERATE INSTRUCTIONS

Remote control operate is similar to Manual control operate, except that "Child lock", only located in the remote controller and "Open Window detection" function , located only in the panel.



Comfort temperature and Economy temperature:

The Comfort temperature is the one most frequently used. The Comfort temperature in winter is usually between 20 and 23°C.

The Economy temperature is the temperature at which the appliance makes a moderate consumption. By reducing the set temperature, you can get energy saving.

Recommendations for saving and optimising consumption:

It is highly recommendable to use the Programming mode to adjust the heater to our lifestyle and optimize the power consumption.

It is important each room is heated at the right temperature at all times. A perfect balance between comfort and savings should be achieved.

	Room	Comfort Temperature	Economy Temperature
Day-time	Living room , office	21-22°C	18°-19C
Night-time	Bedroom	20°C (When we get up and go to bed)	17°C (While we are sleeping)
	Common areas	18-19°C	15-16°C

Switch on the radiator:

Notice: When you switch on the Radiator, the microprocessor reads the internal memory of the appliance and remembers the last mode set by the user.

In the first power on, the memory is empty, reason why the screen will blink constantly until any key is pressed.

Once the heater has been correctly placed and plugged into the socket, please press "Main Power switch" to "I" position to have voltage in it (**Fig 7**). When connected to the power supply success, OFF symbol  will appear on the display (**Fig.8**)

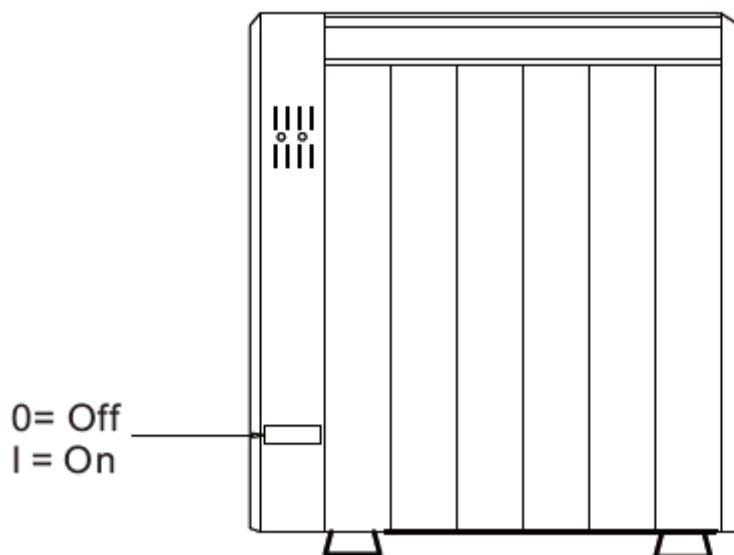
**Fig.7**

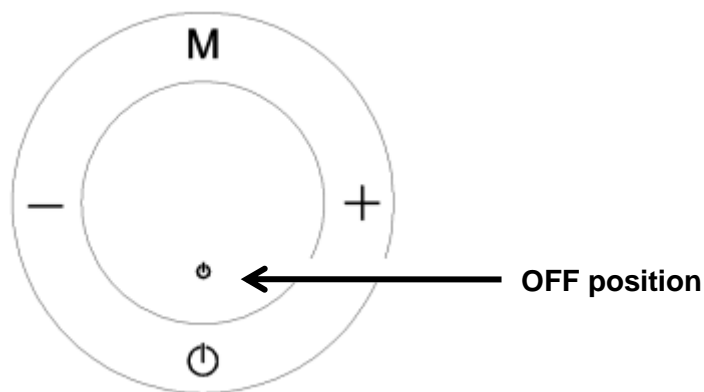



Fig.8

HOW TO CHOOSE WORKING MODE:

Press  (Fig 9), the appliance will go on and one of the following modes will be displayed (Fig 10, Fig.11, Fig 12, Fig 12, Fig 13):

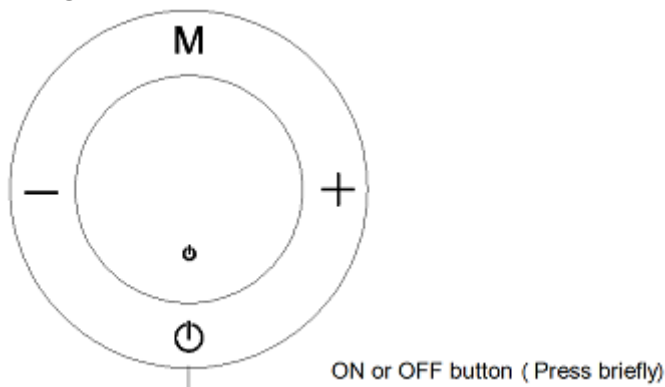

Fig.9

Comfort Mode. (Fig.10)

We set the Comfort temperature according to our requirements by pressing button + or -

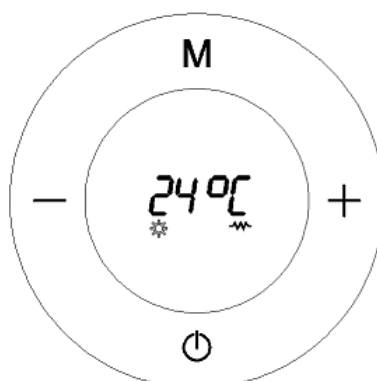

Fig.10

Economy Mode (Fig.11)

We set the Economy temperature according to our requirements by pressing button + or -.

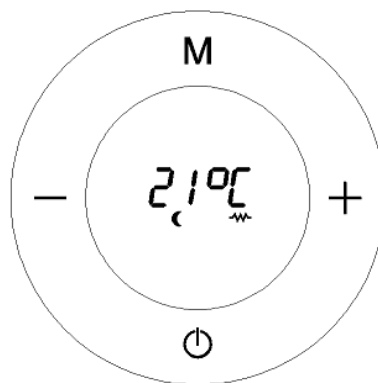

Fig.11

Important: The temperature in *Economy* mode is always 3°C lower than *Comfort* mode. Hence, if you change the temperature in any of these two modes, the other one will change automatically too in order to maintain the 3°C difference.

For example: if we set a *Comfort* temperature of 24°C, the *Economy* temperature automatically falls to 21°C. In the same way, if we set the temperature of *Economy* mode to 20°C, *Comfort* one will change automatically to 23°C.

Programming Mode: (Fig.12)

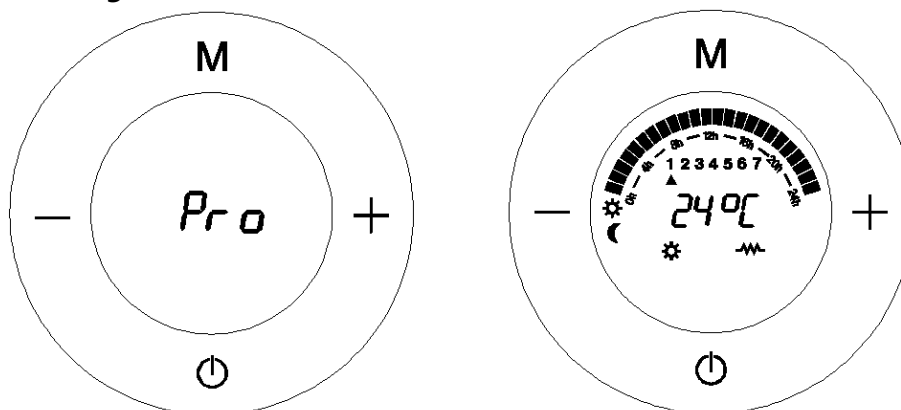

Fig.12

Anti-frost Mode: (Fig.13)

This mode is equivalent to turning Off the device and its function is to avoid the temperature to go below 7°C. The radiator will turn on only if the temperature falls below 7°C. This mode cannot be adjusted.

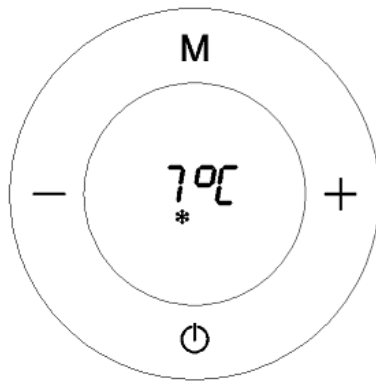

Fig.13

To change mode : Press button **M** briefly to change mode: : (Fig.14)

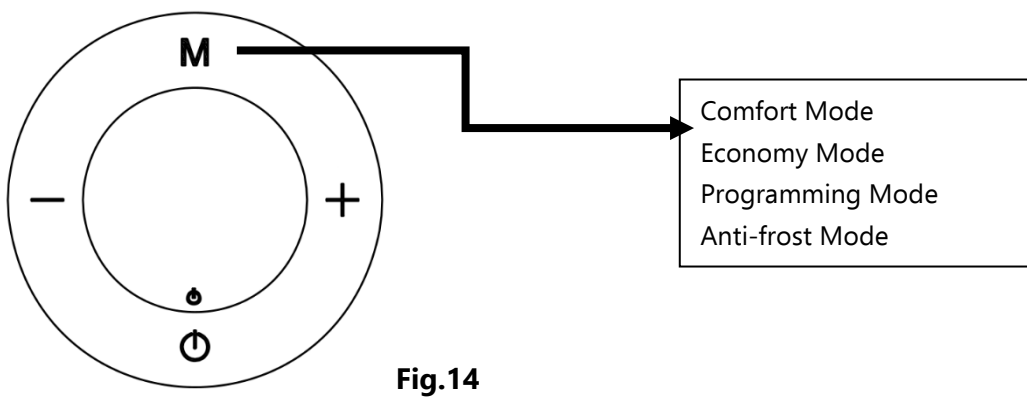



Fig.14

The symbol  is displayed in every mode when the resistance is working.(Fig.15)

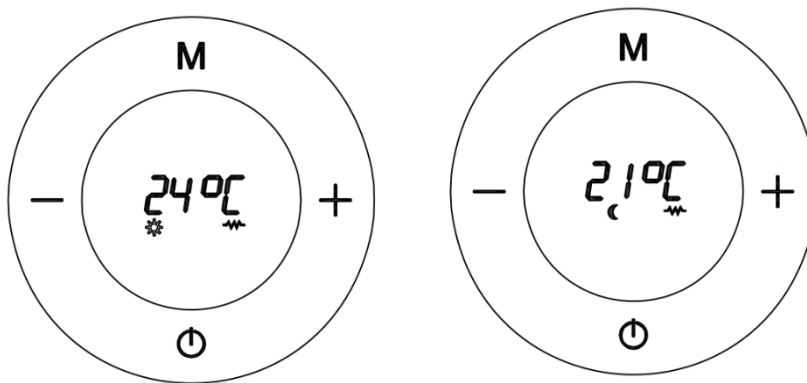

Fig.15

HOW TO PROGRAMME YOUR RADIATOR:

Go to OFF mode as in the picture

Press and hold the button  for 5 seconds

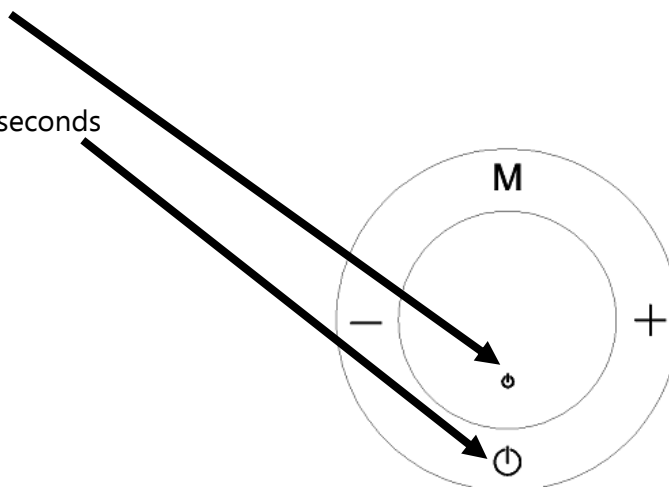

Fig.16

The next display will appear immediately, showing Monday at 00:00 as default (Fig.17). From now on, you have to program the unit in sections of one hour choosing what mode you need in each section: Comfort, Economy or Anti frost (off). Once you have finished the program of 24 hours of Monday, you'll move on automatically to the next day at 00:00 (Monday 1, Tuesday 2, Wednesday 3, Thursday 4, Friday 5, Saturday 6, Sunday 7).

Here is the programming display

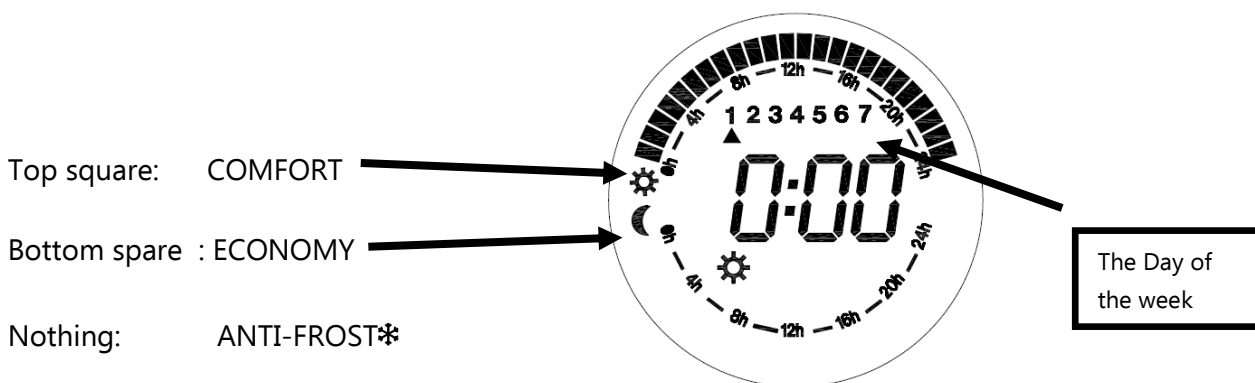

Fig.17

The programming of each hour is carried out as follows:

- **Button M** is for changing the mode (Comfort, Economy, Anti-frost) .
- **Button +** is for moving to the next hour.
- **Button -** is for get back to the previous hour.

Let's see a step-by-step example.

After pressing and holding button  for 5 seconds (Fig.18)

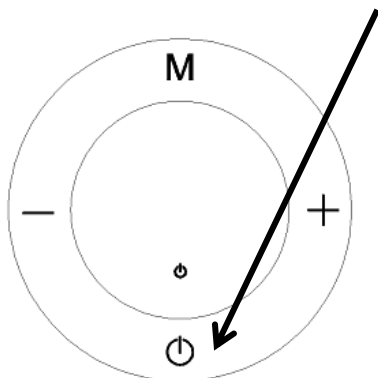

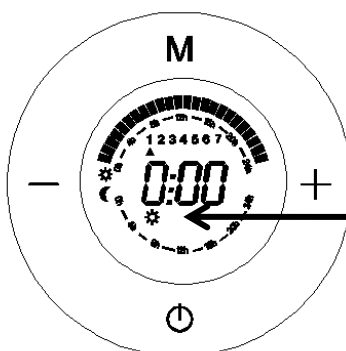

Fig.18

We can see that the display appears (Fig.19). First we must know that programming is to be done hour by hour passing through all the days of the week.

Let's say, for example, **we want to program the Comfort mode between 00:00 and 1:00 on Monday.**

Press button **M** until the comfort symbol  appears (Fig.19), then press button+. By doing this, we have set the Comfort mode between 0:00 and 1:00 and we will move to the next hour section, from 01:00 to 02:00 (Fig.20).



Comfort Mode
symbol displays
or flashes

Fig.19

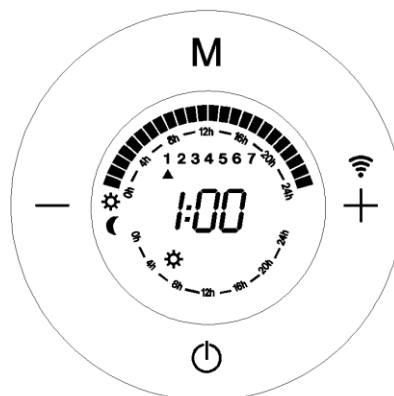



Fig.20

Now we're going to set **the Economy mode between 1:00 and 2:00**, by simply pressing button **M** until the economy mode symbol  appears (Fig.21), press button +, by doing this, we have not only set the Economy mode between 1:00 and 2:00, but also the hour will be moving forward again to 2:00, and the time (2:00) appears (Fig.22).

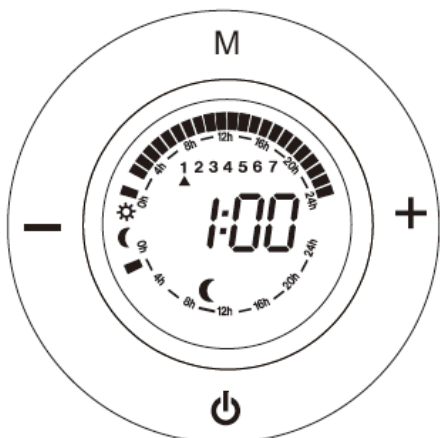

Fig.21

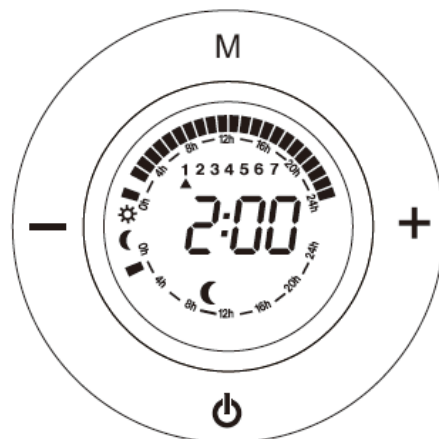

Fig.22

Now we're going to set the *Anti-frost* mode between 2:00 and 3:00, by simply pressing **M** until the anti-frost symbol ❄ appears (**Fig.23**), then press button **+**. By doing this, we have set the *anti-frost* mode between 2:00 and 3:00, and we will move to the next section from 02:00 to 03:00. Remember that *Anti-Frost* mode is equivalent to OFF mode.

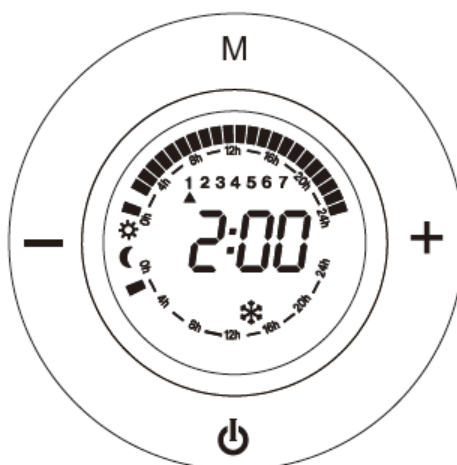

Fig.23

Summary of what we have done. We have programmed the following: the Comfort mode between 0:00 and 1:00; the Economy mode between 1:00 and 2:00, and the Anti-frost mode between 2:00 and 3:00. (**Fig.24**)

Anti-frost mode 2:00 and 3:00. No square

Comfort mode 0:00 and 1:00. Top square

Economy mode 1:00 and 2:00. Middle square



Fig.24

We repeat to do the above procedure, we can successively programme from 0:00 to 23:00 (24 hours) with different modes. , and then we continue with the other days of the week (Monday - Sunday).

How to programme the current day of the week and time:

When we finish 7*24 hours programme, press , next display appears (Fig.25), this display which is for setting the current day and time.

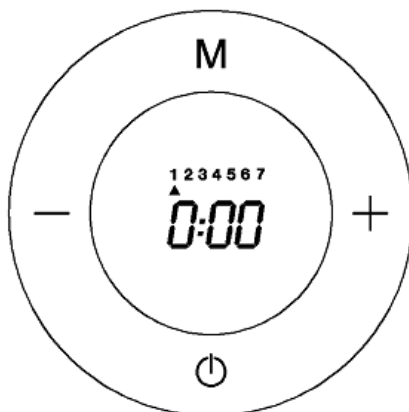

Fig.25

With the button + or - we pass through the days until we find the current day, e.g. Monday, we go to 1, or Wednesday, we using button + or - to 3. (Fig.26)

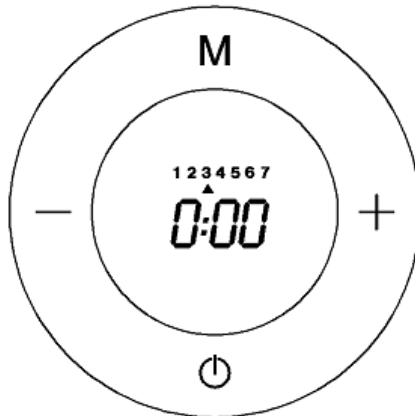

Fig.26

Now we press button **M** and the hour display starts to flash. With button + or - we adjust the display to the correct hour, then press button **M**.

Now the minutes display starts to flash. With button + or - we adjust the display to the correct minute, then press **M**. The appliance returns to the OFF position.(Fig.27)

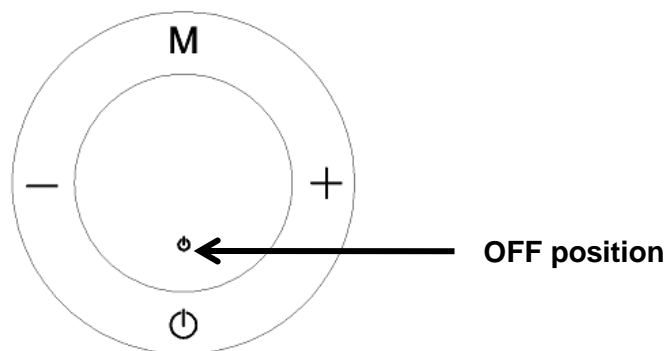

Fig.27

Important:

1. If you want to change the mode at any time, use the - button to go back hour by hour and press M to change the mode to the desired one.
2. You must schedule 24/7. You can't skip days and leave them unscheduled. If you want to program a day in which the transmitter is switched off at all times, you must select the Antifreeze mode at all hours of that day.
3. If you want to exit at any time to set the current day of the week and time, press . Keep in mind that the transmitter will work with the last programming carried out on each day. That is, if you exit the schedule after ending Wednesday (3), the device will work with the schedule you just did between Monday (1) and Wednesday (3) but from Thursday (4) to Sunday (7) it will work with the last programming that has been done in those days.

Now we are ready to use the programming mode. **To activate it**, all we have to do is switch on the appliance by pressing the button and search for the programming mode with the button **M** until the next display appears fluctuating between these two. **(Fig.28)** This means that the programming mode has been activated and is now working. (This is the only way to set the programming mode).

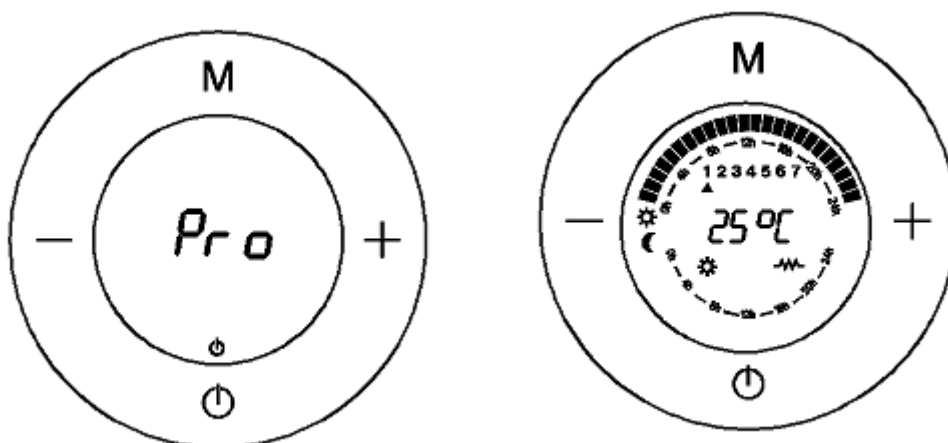

Fig.28

The programming mode is working
Further details

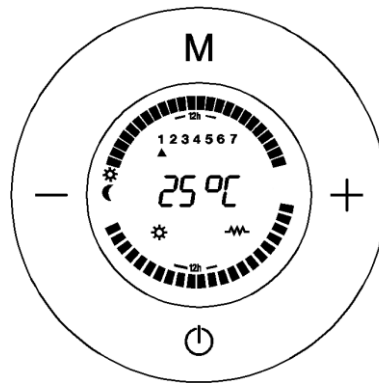

Fig.29

When the programming mode is working,

- On this display, We can see the day, the temperature according to the set mode (Comfort, Economy, Anti-frost) and the squares flash showing the current time if the set mode is the Comfort or Economy Mode.
- This display shows Day 1, Comfort mode temperature 24°C and the square is flashing at the sun symbol between 0:00 and 1:00, which means it runs on Comfort mode between 0:00 and 1:00 on Monday.
- On this mode, we can set Comfort or Economy temperature according to our requirements by pressing button + or –.

OTHER FUNCTIONS

Temperature Compensation:

Due to the characteristics of the appliance, the temperature is measured on the lower part of the radiator, being perfectly adjusted in relation to the Comfort temperature selected by the user. However, it is also possible to set the "Temperature Compensation" manually.

Room temperature recorded - Comfort temperature indicated = Value...

For example:

22°C in a room temperature measured with the thermometer when the Comfort temperature required on the thermostat (indicated) is 20°C.

The temperature compensation value is $22 - 20 = +2^{\circ}\text{C}$

The user must enter +2°C on the temperature compensation menu.

Step 1 : Turn the thermostat to the Off position by pressing the button .

Step 2: By pressing button **M** and holding for for 5 seconds, we will enter this menu where the display shows 0.0

Step 3: Press buttons + **or** - to adjust fractions of 1°C

Step 4: Press button **M** to confirm and return to the OFF position.

Step 5: Switch on the heater by pressing the button 



Child lock :



The user can make sure that nobody changes the set programming, by locking the control panel. This function is very useful for public buildings or for preventing children from tampering with the controls.

It is done by pressing the button  on the remote control. To unlock it, press the same button again.

Open Window Detection:

This function makes it possible to detect an open window and automatically activate the anti-freeze operating mode.

1. It is done by pressing the button  and **M** simultaneously for few seconds, till the symbol  appears.

If a temperature drop is observed in the room during the normal function, the anti-frost mode is automatically activated to save energy consumption, and the symbol  starts to flash continuously. If you press **M**, the heater will go back to normal function, the symbol  will be stop flashing. Cancelling this function is done by the same way.

Possible thermostat problems:

- **If the thermostat is below -15°C, the screen will display OC.**
- **If the thermostat is above 50°C, the screen will display SC.**

CLEANING

We recommend keeping electric radiators clean. Dust may appear, which can burn and settle on the wall and on the emitter in the form of streaks or dark areas. These stains are exclusively due to the lack of cleanliness of the electric radiator and the surrounding area.

DISPOSAL OF OLD ELECTRICAL APPLIANCES

The European directive 2012/19/EU on Waste Electrical and Electronic Equipment (WEEE), requires that old household electrical appliances must not be disposed of in the normal unsorted municipal waste stream. Old appliances must be collected separately in order to optimize the recovery and recycling of the materials they contain, and reduce the impact on human health and the environment. The crossed out "wheeled bin" symbol on the product reminds you of your obligation, that when you dispose of the appliance, it must be separately collected. Consumers should contact their local authority or retailer for information concerning the correct disposal of their old appliance.

DECLARATION OF CONFORMITY:

This device complies with the requirements of the Low Voltage Directive 2014/35/EU and the requirements of the EMC directive 2014/30/EU.

GUARANTEE

This appliance is covered and is entitled to the legal guarantee in accordance with the legislation in force from the date of purchase. Keep the purchase receipt to be able to claim your right to the guarantee. To find the closest service to your location, contact through the following web link: <https://orbegozo.com/asistencia-tecnica/>

For any type of query, doubt or incident, you can contact us through our email shown on the main page of this manual or through our technical assistance service at <https://orbegozo.com/contacto/>

Orbegozo is not responsible for components and accessories that are subject to wear and tear due to use, as well as perishable compounds or those that have deteriorated due to improper use. Nor will it be held responsible if the owner has technically modified the device. Check the legal conditions on our website.

INFORMATION REQUIREMENTS FOR LOCAL SPACE HEATERS (EU)2015/1188						
Item	Model identifier	Symbol	Value	Unit	Item	Unit
Heat output					Type of heat input, for electric storage local space heaters only (select one)	
Nominal heat output	RRE 510 A	P_{nom}	0.5	kW	manual heat charge control, with integrated thermostat	No
	RRE 810 A	P_{nom}	0.8	kW	manual heat charge control with room and/or outdoor temperature feedback	No
	RRE 1010 A	P_{nom}	1.0	kW	electronic heat charge control with room and/or outdoor temperature feedback	No
	RRE 1310 A	P_{nom}	1.3	kW	fan assisted heat output	No
	RRE 1510 A	P_{nom}	1.5	kW	Type of heat output/room temperature control (select one)	
	RRE 1810 A	P_{nom}	1.8	kW	single stage heat output and no room temperature control	No
Minimum heat output (indicative)	RRE 510 A	P_{nom}	0.5	kW	Two or more manual stages, no room temperature control	No
	RRE 810 A	P_{nom}	0.8	kW	with mechanic thermostat room temperature control	No
	RRE 1010 A	P_{nom}	1.0	kW	with electronic room temperature control	No
	RRE 1310 A	P_{nom}	1.3	kW	electronic room temperature control plus day timer	No
	RRE 1510 A	P_{nom}	1.5	kW	electronic room temperature control plus week timer	Yes
	RRE 1810 A	P_{nom}	1.8	kW	Other control options (multiple selections possible)	
Maximum continuous heat output	RRE 510 A	P_{nom}	0.5	kW	room temperature control, with presence detection	No
	RRE 810 A	P_{nom}	0.8	kW	room temperature control, with open window detection	Yes
	RRE 1010 A	P_{nom}	1.0	kW	with distance control option	No
	RRE 1310 A	P_{nom}	1.3	kW	with adaptive start control	No
	RRE 1510 A	P_{nom}	1.5	kW	with working time limitation	Yes
	RRE 1810 A	P_{nom}	1.8	kW	with black bulb sensor	No
Auxiliary electricity consumption						
At nominal heat output	All models	el_{max}	0,000	kW		
At minimum heat output	All models	el_{min}	0,000	kW		
In standby mode	All models	el_{SB}	0,0008	kW		
Contact details info	SONIFER SA. Avenida de Santiago 86, 30007, Murcia. Spain.					

Cher client :

Merci d'avoir choisi notre produit.

Veuillez lire attentivement les instructions suivantes avant la première utilisation de l'appareil afin d'assurer votre sécurité ainsi qu'une utilisation correcte.

Veuillez également lire soigneusement les consignes de sécurité et d'emplacement avant d'utiliser le chauffage, pour éviter tout risque d'incendies ou de dommages corporels.

CONSEILS DE SECURITE

Lisez attentivement ce mode d'emploi avant de mettre l'appareil en marche pour la première fois. Conservez le mode d'emploi ainsi que le bon de garantie, votre ticket de caisse et si possible, le carton avec l'emballage se trouvant à l'intérieur. Si vous remettez l'appareil à des tiers, veuillez-le remettre avec son mode d'emploi.

GENERAUX :

1. Cet appareil peut être utilisé par des enfants 8 ans ou plus et des personnes présentant un handicap physique, sensoriel, mental ou moteur voire ne disposant pas des connaissances et de l'expérience nécessaires en cas de surveillance ou d'instructions sur

l'usage de cet appareil en toute sécurité et de compréhension des risques impliqués. Les enfants ne doivent pas jouer avec l'appareil. Le nettoyage et la maintenance ne doivent pas être effectués par des enfants sans surveillance.

2. Les enfants doivent être surveillés afin de s'assurer qu'ils ne jouent pas avec cet appareil.
3. ATTENTION: Par mesure de sécurité vis-à-vis des enfants, ne laissez pas les emballages (sac en plastique, carton, polystyrène) à leur portée.
4. Si le cordon d'alimentation est endommagé, adressez-vous à un service technique agréé afin d'éviter un danger.
5. Ne débranchez jamais en tirant du cordon.
6. Ne jamais le faire fonctionner si le cordon ou la fiche sont abîmés ou si vous remarquez que l'appareil ne fonctionne pas correctement.
7. Ne pas manipuler l'appareil, les mains mouillées.
8. Ne jamais placer l'appareil près de l'eau ou autre liquide.
9. Avant de nettoyer l'appareil, vérifiez s'il est bien débranché.
10. L'appareil doit être installé suivant les normes nationales pour les installations électriques.

11. Cet appareil n'est apte que pour une utilisation domestique.
12. Si vous avez besoin d'une copie du manuel d'instructions, vous pouvez le trouver sur www.orbegozo.com
13. AVERTISSEMENT: En cas de mauvaise utilisation de l'appareil, il y a un risque de blessure.

MESURES DE SÉCURITÉ IMPORTANTES :

- Ce symbole reporté sur les étiquettes signifie  "NE PAS COUVRIR". ATTENTION : ne le couvrez jamais afin d'éviter une surchauffe.
- Enfants moins de 3 ans doivent être gardés hors de la portée de l'appareil à moins constamment surveillés.
- Enfants de 3 ans et de moins de 8 ans ne devraient allumer / éteindre l'appareil s'il a été placé ou installé dans sa position normale de fonctionnement et à condition qu'ils soient supervisés ou ont reçu des instructions sur l'utilisation de l'appareil dans un coffre-fort et comprendre les risques que l'appareil a. Les enfants de 3 ans et de moins de 8 ans doivent pas être branché régulière et propre de l'appareil ou d'effectuer l'entretien.
- ATTENTION: Certaines pièces de cet appareil peut chauffer et causer des brûlures. Il faut veiller en

particulier où les enfants et les personnes vulnérables sont présents.

- Le dispositif ne doit pas être placé juste en dessous une base de socket.
- Ne pas placer un appareil de chauffage utilisé à proximité de rideaux, meubles, boiseries ou matériau combustible qui peut se détériorer avec la chaleur.
- Ne pas utiliser cet appareil à proximité immédiate d'un bain, douche ou la piscine
- N'utilisez pas ce chauffage avec un programmateur ou tout autre dispositif qui l'allume automatiquement, un risque d'incendie existe si le chauffage est couvert ou se trouve en position
- Veuillez vérifier, avant de brancher l'appareil, que la tension indiquée sur la plaque signalétique correspond à la tension du réseau de votre domicile.
- Ne touchez jamais de partie active de l'appareil ! Vous mettez votre vie en danger...
- N'utilisez pas le radiateur dans des atmosphères inflammables (par exemple à proximité de gaz combustibles ou de sprays)! Il existe un danger d'explosion!
- N'utilisez pas le radiateur dans des pièces contenant des gaz explosifs (par exemple du fuel) ou lorsque vous utilisez de la colle ou un solvant inflammable

(par exemple lorsque vous collez ou vernissez un parquet, un élément en PVC, etc.) Ne laissez pas d'aérosols, de substances inflammables ou de matériaux sensibles à la chaleur dans le flux d'air chaud.

- N'utilisez pas le radiateur soufflant dans des zones ou des pièces présentant un risque d'incendie, telles que des garages, étables, abris en bois, etc.
- L'appareil doit être monté de manière à ce que les éléments de contrôle ne puissent pas être touchés par des personnes se trouvant dans une baignoire, douche ou tout autre endroit rempli d'eau.
- Débranchez toujours le radiateur après utilisation.
- **Important !** N'introduisez pas de corps étranger dans les ouvertures de l'appareil ! Vous risquez de vous blesser (choc électrique) et d'endommager l'appareil.
- La prise de courant doit être accessible à tout moment pour permettre de débrancher la prise le plus rapidement possible.
- Ne pas utiliser cet appareil s'il est tombé.
- Ne pas utiliser si l'appareil de chauffage présente des signes visibles de dommages.
- Utiliser cet appareil de chauffage sur une surface horizontale et stable, ou le fixer au mur si c'est possible.

- **AVERTISSEMENT** : Ne pas utiliser cet appareil de chauffage dans les petites pièces occupées par des personnes qui ne sont pas en mesure de quitter la pièce par elles-mêmes, sauf si une surveillance constante est assurée.
- **AVERTISSEMENT** : Pour réduire le risque d'incendie, maintenir les textiles, les rideaux ou tout autre matériau inflammable à au moins 1 m de la sortie d'air.

CONSIGNES D'INSTALLATION

Ce radiateur peut être utilisé au sol ou sur un mur.

Utilisation au sol :

1. Lorsqu'il est utilisé de cette manière, vous devez vous tenir debout. Ne placez pas le radiateur sur des surfaces instables telles que des lits, des tapis, etc. et ne l'utilisez pas dans une position instable où il pourrait basculer, car cela présente un risque d'incendie.
2. Laissez toujours suffisamment d'espace autour du radiateur. La zone de sécurité qui doit être laissée libre est de 15 cm sur les côtés et de 20 cm à l'avant.

Comment installer la béquille:

Insérez les extrémités des pieds dans la base du radiateur (voir figure 1, 1.1). Installez les pieds dans les trous inférieurs indiqués dans l'image 1.1. selon le modèle acheté.

ATTENTION: Si vous installez l'appareil sur votre support de pieds, monter sur une surface qui résiste à des températures élevées.

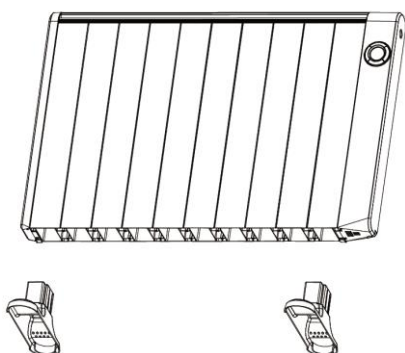

fig 1

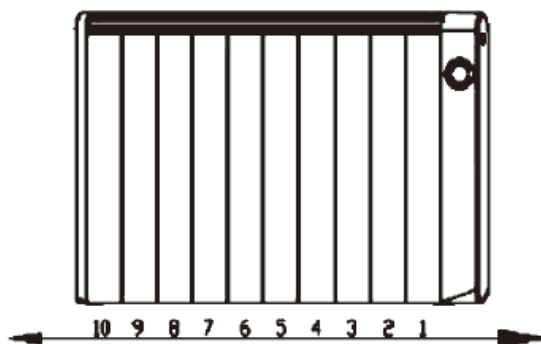
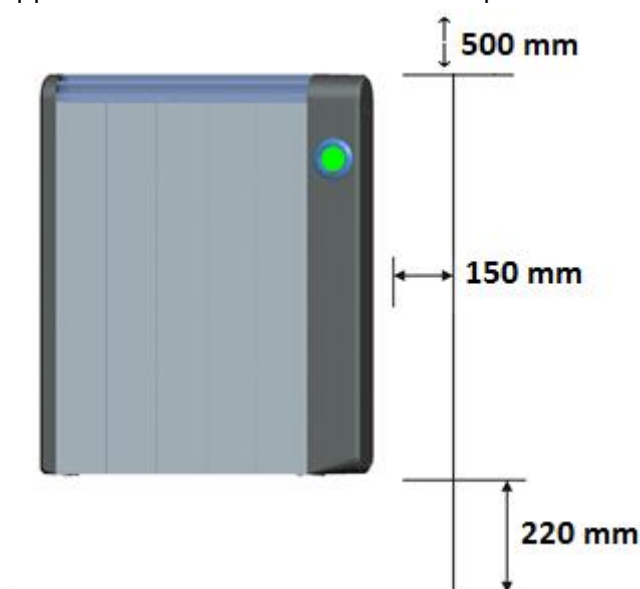

fig.1.1

Modèle	La position d'installer deux pieds	
	Premier pied	Deuxième pied
RRE 510 A	1	3
RRE 810 A	1	5
RRE 1010 A	1	6
RRE 1310 A	1	7
RRE 1510 A	1	8
RRE 1810 A	1	10

INSTALLATION AU MUR :

1. Respectez les distances de sécurité minimales pour l'installation.
 2. Le radiateur doit être placé à au moins 150 mm de tous les objets, murs, etc. (voir figure 2).
- La distance minimale par rapport au sol doit être de 220 mm, à partir du haut du radiateur, de 300 mm



Dessin 2

MONTAGE DU RADIATEUR

Respectez toujours les mesures minimales indiquées dans la dernière image de la page suivante.

1. Après avoir sélectionné l'emplacement d'installation de l'émetteur de chaleur, placez un support supérieur verticalement sur le mur et marquez les deux trous distants de 30 mm. Une fois cela fait, et en fonction de son émetteur thermique, choisissez la distance D1 par rapport aux signaux précédents (Fig 3)

Modèle	Mesures pour le mongate (D1)
RRE 510 A	155 mm
RRE 810 A	155 mm
RRE 1010 A	155 mm
RRE 1310 A	155 mm
RRE 1510 A	386 mm
RRE 1810 A	542 mm

- Percez les quatre trous, insérez les chevilles et vissez les supports supérieurs au mur (Fig 4)
- Vissez le support inférieur au bas de l'émetteur.
- Accrochez l'émetteur de chaleur et marquez le point à percer sur le support inférieur (Fig 5).
- Décrochez l'émetteur et percez le trou pour le support inférieur.
- Accrochez à nouveau l'émetteur et vissez le support inférieur au mur de manière à ce que l'émetteur soit complètement fixé (Fig 6)

Fig. 3

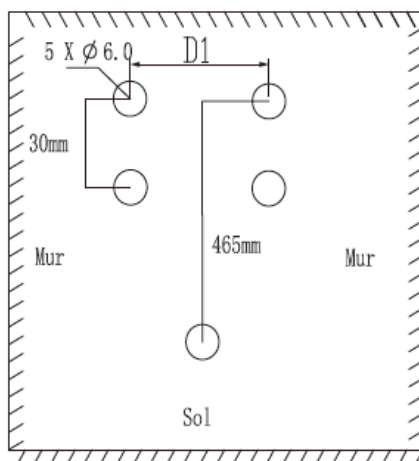
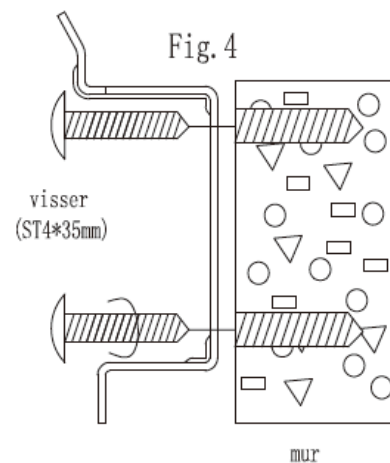
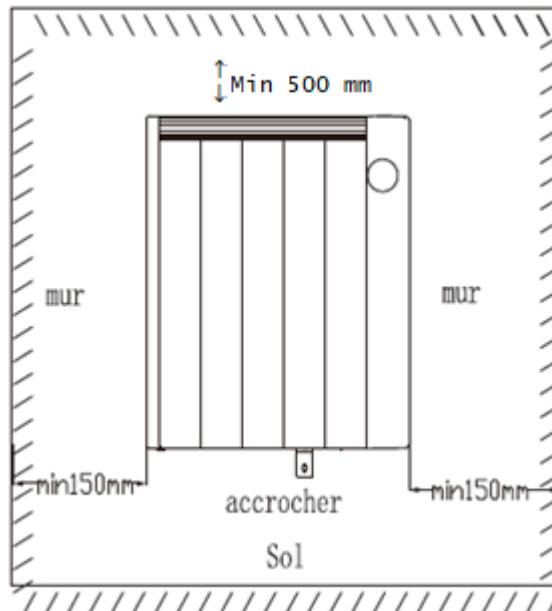
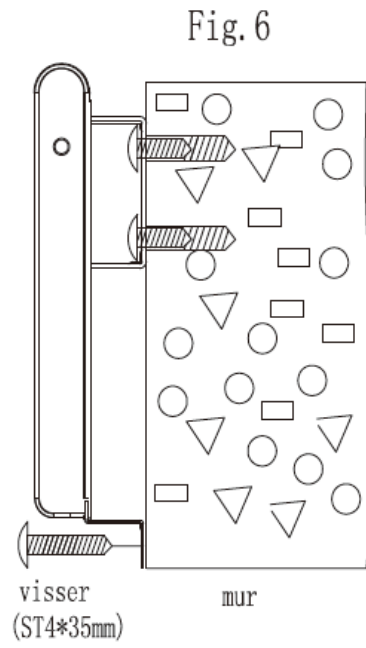
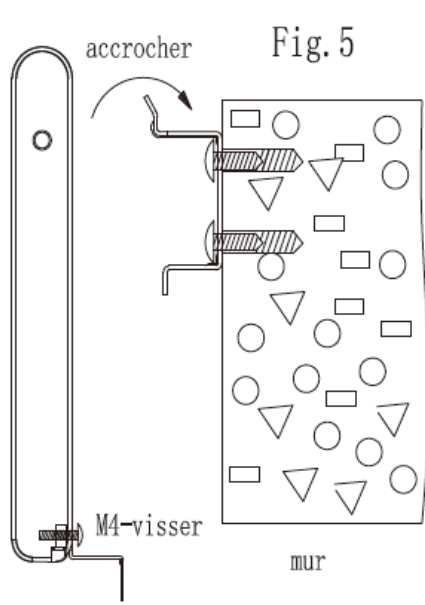
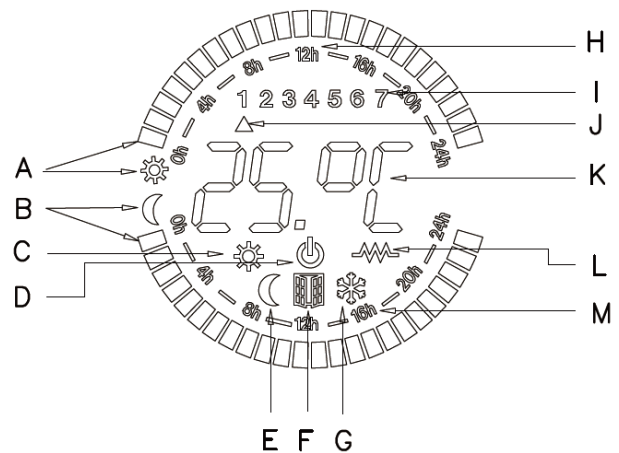
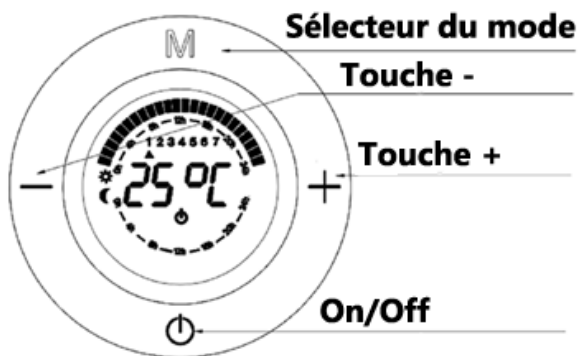

Fig. 4





DESCRIPTION DES PIÈCES:



- A : Carré de confort (soleil)
- B : Carré d'économie (pluie)
- C: Symbole de Mode Confort
- D: Symbole de Mode Standby
- E: Symbole de Mode Économie
- F: Indication de fonctionnement de la Détection de fenêtre ouverte.
- G: Symbole de Mode Hors-gel
- H: Indication de l'horloge pour une journée en Mode Confort
- I: Jour de la semaine
- J: Indication du Jour de la semaine
- K: Configuration de la température
- L : Symbole de composant thermique activé
- M : Indication de l'horloge d'un jour de manière économique.

INSTRUCTIONS DE FONCTIONNEMENT

Le fonctionnement de la télécommande est similaire au fonctionnement de la commande manuelle, sauf que «Verrouillage enfant», situé uniquement dans la télécommande et la fonction «Détection de fenêtre ouverte», situé uniquement dans le panneau.



Température de confort et température en mode économie:

La température de confort est la plus utilisée. La température de confort en hiver est généralement comprise entre 20 ° et 23 ° C.

La température en mode économie est celle dans laquelle l'appareil consomme une consommation modérée. En réduisant la température de référence, des économies d'énergie sont réalisées.

Recommandations pour économiser et optimiser la consommation:

Il est fortement recommandé d'utiliser le mode Programme pour adapter le radiateur à notre mode de vie et ainsi optimiser la consommation.

Il est important que chaque pièce soit chauffée à la bonne température à tout moment. Un équilibre parfait entre confort et économies doit être trouvé.

	Pièce	Température en Mode Confort	Température en Mode Économie
En journée	Salon, Bureau	21-22°C	18°-19C
La nuit	Chambre	20°C (Au coucher et au réveil)	17°C (Pendant le sommeil)
	Zones communes	18-19°C	15-16°C

ALLUMEZ LE RADIATEUR:

Remarque: lorsque vous allumez l'appareil, le microprocesseur lit la mémoire interne de l'appareil et se souvient du dernier mode défini par l'utilisateur.

Lors de la première mise sous tension, la mémoire est vide, de sorte que l'affichage clignote constamment jusqu'à ce qu'une touche soit enfoncée.

Une fois que l'appareil a été correctement placé et branché dans la prise, poussez l'interrupteur principal d'alimentation en position «I» pour obtenir la tension. **(Fig 7)**

Lorsqu'il est connecté à l'alimentation électrique, le symbole de veille  apparaîtra à l'écran. **(Fig. 8)**

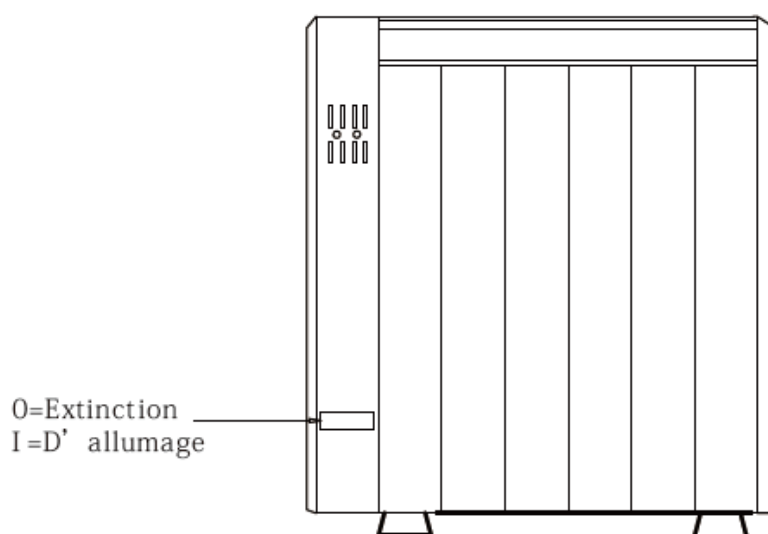

Fig. 7

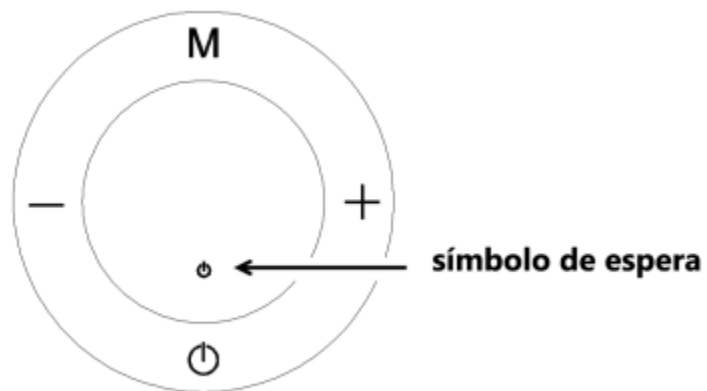



Fig. 8

SELECTION DU MODE OPERATIONNEL:

Appuyez sur  (Fig. 9) l'appareil s'allumera et l'un des quatre modes suivants apparaîtra. (Fig. 10, Fig. 11, Fig. 12, Fig 13)

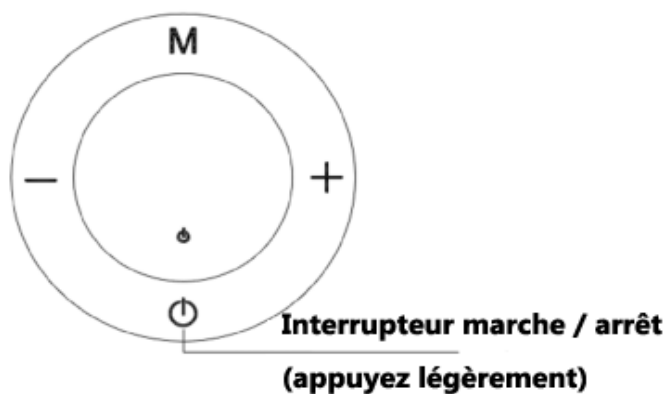

Fig. 9

Mode Confort. (Fig. 10)

Réglez la température du Mode Confort d'après votre choix en appuyant sur le bouton + ou -

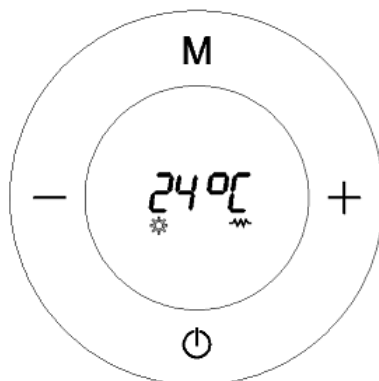

Fig. 10

Mode Économie. (Fig. 11)

Réglez la température du Mode Économie d'après votre choix en appuyant sur le bouton **+** ou **-**.

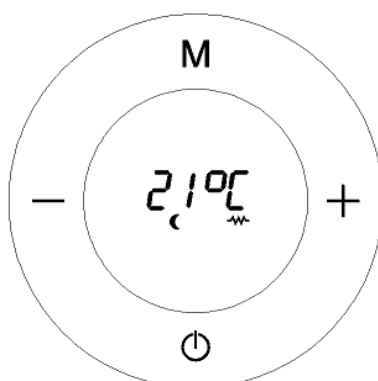

Fig. 11

Important: la température en mode économie est toujours inférieure de 3 ° C à celle en mode confort. Si la température varie dans l'un des 2 modes, la température dans l'autre mode sera automatiquement ajustée pour maintenir cette différence de 3 ° C.

Par exemple: si nous réglons une température de confort de 24 ° C, la température du mode économique chute automatiquement à 21 ° C. De la même manière, si nous réglons la température du mode économique à 20 ° C, la température du mode confort passera automatiquement à 23 ° C.

Mode Programmation : (Fig. 12)

Fig. 12

4. Mode Hors-gel : (Fig. 13)

Ce mode est équivalent à la position Arrêt et sa fonction est d'empêcher la température de l'appareil de descendre en dessous de 7 ° C et par conséquent le radiateur ne s'allumera que si la température est inférieure à 7 ° C. Dans ce mode, la température ne peut pas être réglée.

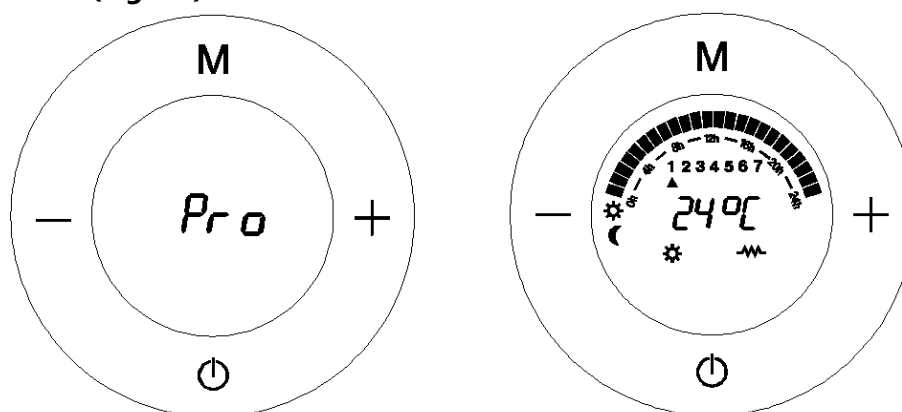
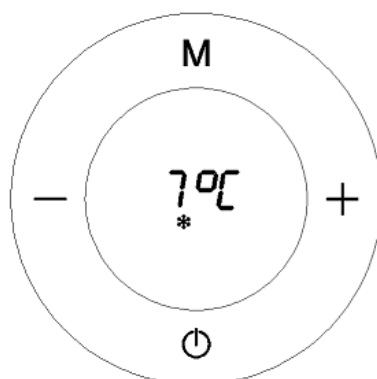

Fig. 13

Pour changer le mode : Appuyez rapidement sur le bouton **M** pour changer le mode : (Fig. 14)

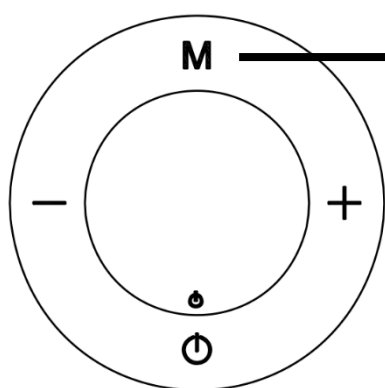



Fig. 14

Changement de Mode :

1. Mode Confort
2. Mode Économie
3. Mode Programmation
4. Mode Hors-gel

Le symbole  apparaît dans tous les modes lorsque la résistance fonctionne (Fig. 15).

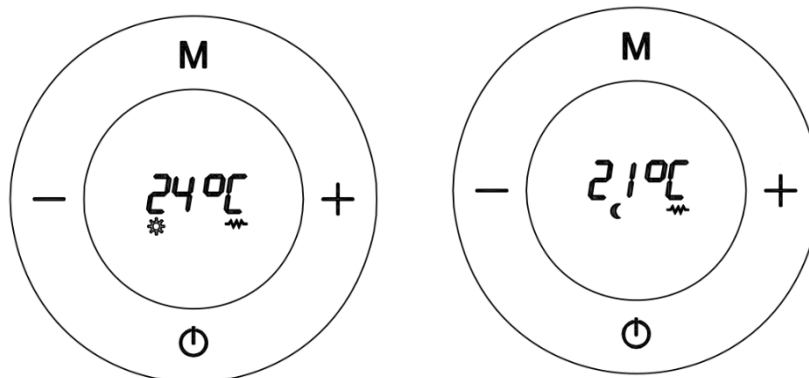



Fig. 15

PROGRAMMATION DU CHAUFFAGE:

Mettez l'appareil en Mode Off comme indiqué sur l'image.

Maintenez le bouton  appuyé pendant 5 secondes.

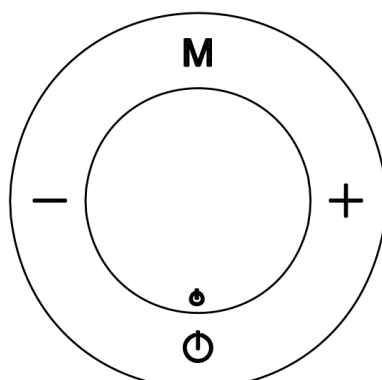

Fig. 16

L'écran suivant apparaîtra immédiatement (Fig. 17), affichant par défaut le lundi à 00h00. À partir de ce moment, il doit être programmé par pas d'1 heure, en sélectionnant le mode souhaité dans chaque section, Confort, Économie et Antigél (désactivé). Une fois programmé 24h / 24, il passe automatiquement au lendemain à 00h00 (lundi 1, mardi 2, mercredi 3, jeudi 4, vendredi 5, samedi 6, dimanche 7). La même procédure est suivie jusqu'à ce que tous les jours de la semaine soient programmés.

Affichage de programmation

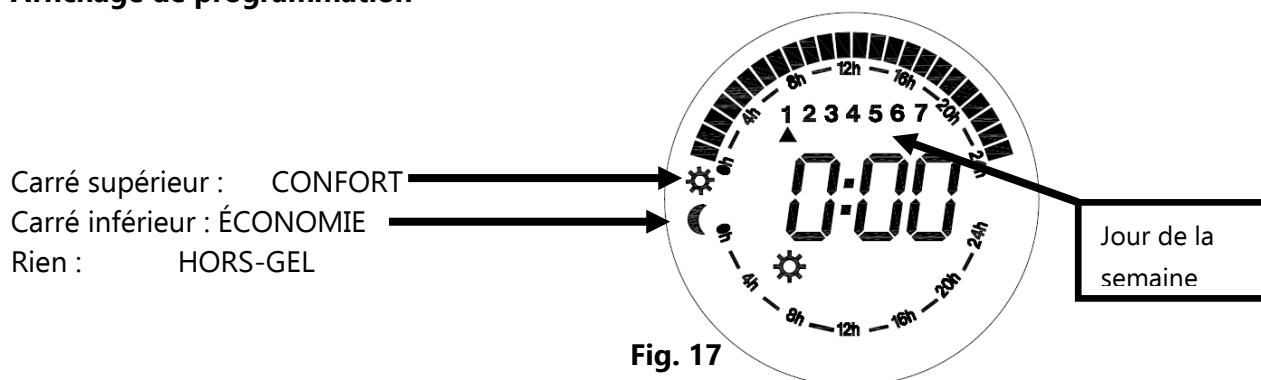

Fig. 17

Lorsque vous avez accédé au programmeur, les touches de contrôle sont les suivantes :

- Touches **M** pour changer le mode (Confort, Économie, Hors-gel).
- Touche **+** pour aller en avant/augmenter la durée.
- Touche **-** pour revenir en arrière/réduire la durée.

Voici un exemple étape par étape.

Maintenez appuyé le bouton  pendant 5 secondes (Fig. 18)

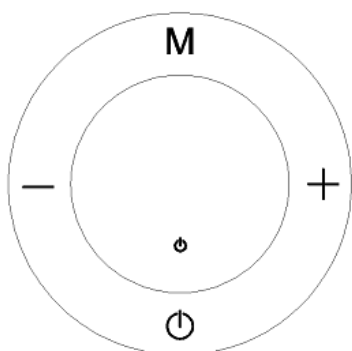
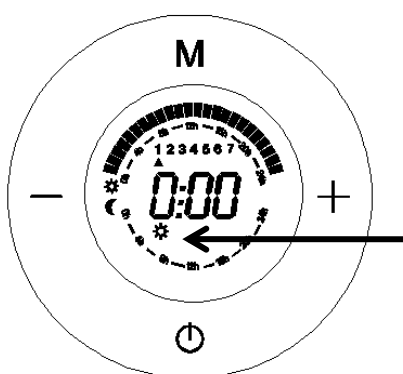

Fig. 18

On voit que l'écran apparaît (**Fig. 19**). Tout d'abord, il faut savoir que la programmation doit se faire d'heure en heure à travers tous les jours de la semaine.

Si, par exemple, **nous voulons programmer le mode Confort entre 00h00 et 1h00 le lundi:**

Appuyez sur la touche **M** jusqu'à ce que le symbole *Confort* ☀ apparaisse (**Fig. 19**), appuyez sur la touche +. En faisant cela, le mode Confort sera configuré dans le fuseau horaire de 00:00 à 01:00 et le fuseau horaire suivant, de 01:00 à 02:00 (**Fig. 20**).



Comfort Mode
symbol displays
or flashes

Fig.19

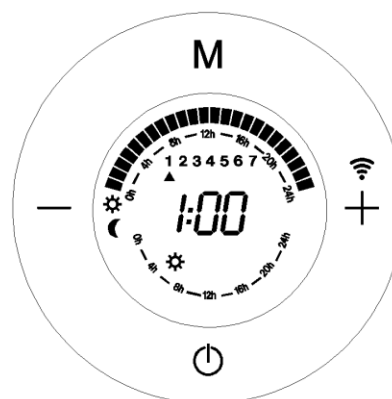

Fig.20

Nous allons maintenant configurer le mode *Économique* entre 1h00 et 2h00, en appuyant simplement sur le bouton **M** jusqu'à ce que le symbole du mode *Économique* ☾ apparaisse (**Fig. 21**), appuyez sur le bouton +. En faisant cela, le mode économique aura été configuré dans la période de 01h00 à 02h00 et la période suivante, de 02h00 à 03h00 (**Fig. 22**).

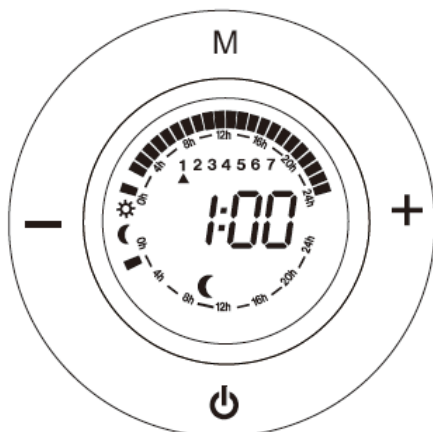

Fig.21

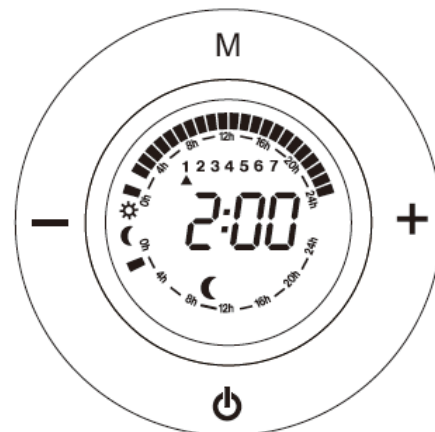

Fig.22

Configurez ensuite le **Mode Hors-gel** entre **2:00** et **3:00**; pour ce faire, il suffit d'appuyer sur **M** jusqu'à ce que le symbole Hors-gel ❄ s'affiche sur l'écran (**Fig. 23**) et d'appuyer sur la touche **+**. En faisant cela, nous aurons configuré le **Mode Hors-gel** dans le fuseau horaire de 2h00 à 3h00 et il passera au fuseau horaire suivant, de 3h00 à 4h00 (Fig. 22). N'oubliez pas que le **Mode Hors-gel** équivaut à Off.

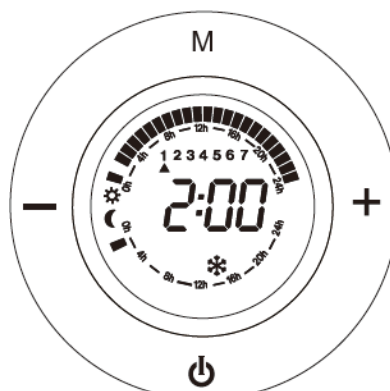

Fig.23

Récapitulatif de la programmation: Mode *Confort* entre 0h00 et 1h00; Mode *Économique* entre 1h00 et 2h00 et *Mode Hors-gel* entre 2h00 et 3h00. Voici comment il sera reflété (Fig.24)

Mode Hors-gel de 2:00 à 3:00. Aucun carré

Mode Confort de 0:00 à 1:00. Carré supérieur

Mode Économie de 1:00 à 2:00. Carré du milieu



Fig.24

Nous répétons la procédure précédente pour programmer successivement de 0h00 à 23h00 (24 heures) avec différents modes, puis nous continuons avec le reste des jours de la semaine (du lundi au dimanche).

Comment programmer le jour et l'heure actuels de la semaine:

Lorsque nous avons terminé le programme 7 jours / 24 heures, appuyez sur , et l'écran suivant apparaît (Fig.25), qui est de régler le jour et l'heure actuels

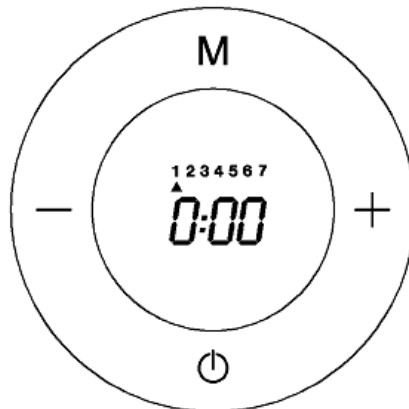

Fig. 25

Avec le bouton + ou - nous parcourons les jours jusqu'à ce que nous trouvions le jour en cours. Par exemple, le lundi, nous passons à 1, ou le mercredi, en utilisant le bouton + ou - à 3. (Fig.26)

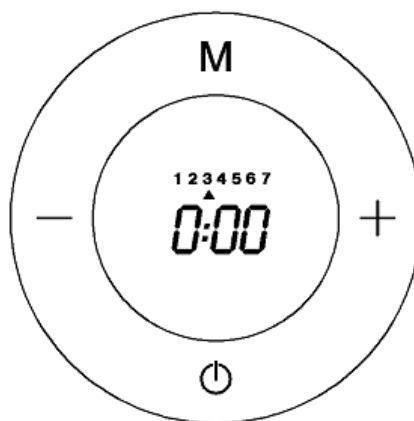

Fig. 26

Maintenant, nous appuyons sur le bouton **M** et l'affichage de l'heure commence à clignoter. Avec le bouton + ou - nous ajustons l'écran à l'heure correcte, puis nous appuyons sur le bouton **M**.

L'affichage des minutes commence à clignoter. Avec le bouton + ou - nous ajustons l'affichage aux minutes correctes, puis appuyons sur le bouton **M**. L'application revient en position OFF (Fig. 27).

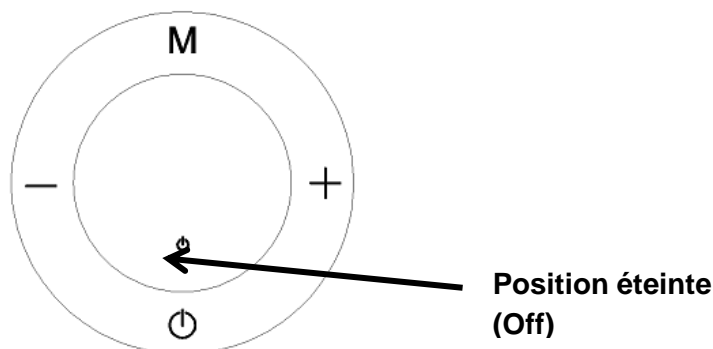



Fig. 27

Important:

1. Si vous souhaitez changer de mode à tout moment, utilisez le bouton - pour revenir en arrière heure par heure et appuyez sur M pour changer le mode en mode souhaité.
2. Vous devez planifier 24/7. Vous ne pouvez pas sauter des jours et les laisser non planifiés. Si vous souhaitez programmer un jour pendant lequel l'émetteur est éteint à tout moment, vous devez sélectionner le mode Antigél à toutes les heures de cette journée.
3. Si vous souhaitez quitter à tout moment pour régler le jour de la semaine et l'heure actuels, appuyez sur . Gardez à l'esprit que l'émetteur fonctionnera avec la dernière programmation effectuée chaque jour. Autrement dit, si vous quittez le programme après avoir terminé le mercredi (3), l'appareil fonctionnera avec le programme que vous venez de faire entre le lundi (1) et le mercredi (3), mais du jeudi (4) au dimanche (7), il fonctionnera avec la dernière programmation qui a été faite à l'époque.

Nous sommes maintenant prêts à utiliser le mode de programmation. Pour l'activer, allumez l'appareil en appuyant sur le bouton  et recherchez le mode de *Programmation* avec le bouton **M** jusqu'à ce que l'écran suivant apparaisse qui oscille entre ces deux. (Fig. 28) Cela signifie que le mode de programmation a été activé et que l'appareil fonctionnera avec la programmation sélectionnée.

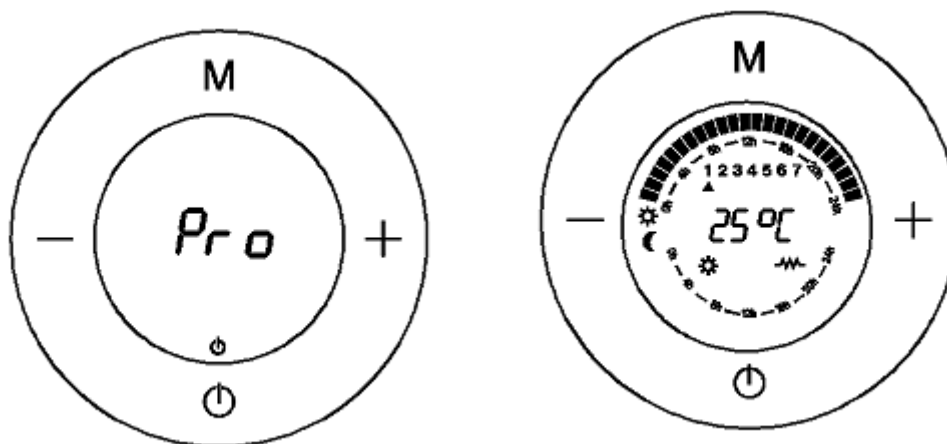

Fig. 28

Lorsque le mode de programmation fonctionne (Fig. 29).

- Sur cet écran, on peut voir le jour, la température en fonction du mode de réglage (*Confort, Economique, Hors-gel*). Les différentes cases clignoteront indiquant l'heure actuelle si le mode de réglage est le mode *Confort* ou *Économie*.
- Cet écran affiche Jour 1, température du mode Confort à 25°C et la case clignote avec le symbole du soleil entre 0:00 et 1:00, ce qui signifie qu'il fonctionne en mode Confort entre 0:00 et 1:00 le lundi. Nous ajustons la température Confort ou Economique selon nos besoins en appuyant sur le **bouton. + ou -**

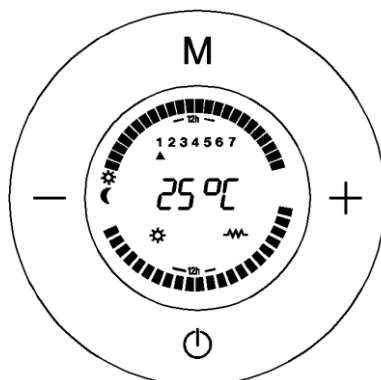

Fig. 29

AUTRES FONCTIONS

Compensation de la température :

Étant donné les caractéristiques de l'appareil, la température se mesure dans la partie inférieure du chauffage et elle est parfaitement ajustée avec la température en Mode Confort sélectionnée par l'utilisateur. Vous pouvez également régler la « Compensation de Température » manuellement.

Température de la pièce enregistrée – Température du Mode Confort indiquée = Valeur...

Par exemple :

Si vous calculez 22°C dans une pièce à l'aide d'un thermomètre lorsque la température Confort requise sur le thermostat (recommandée) est de 20°C.

La valeur de compensation de la température est de $22 - 20 = +2^{\circ}\text{C}$

L'utilisateur doit introduire $+2^{\circ}\text{C}$ dans le menu de compensation de la température.

Étape 1 : Appuyez sur  pour mettre le thermomètre en position éteinte (Off).

Étape 2 : Maintenez appuyé sur **M** pendant 5 secondes pour accéder au menu et l'écran affichera 0.0.

Étape 3 : Appuyez sur les touches +/- pour ajuster par fractions d'1°C.

Étape 4 : Appuyez sur **M** pour confirmer et revenir en position éteinte (Off).

Étape 5: Allumez l'appareil en appuyant sur le bouton .



Verrouillage enfant :



L'utilisateur peut verrouiller l'écran pour s'assurer que personne ne change le programme réglé. Cette fonction est très utile dans les immeubles publics ou pour éviter que les enfants ne modifient les contrôles.

Cela se fait en appuyant sur le bouton  de la télécommande. Pour le déverrouiller, appuyez à nouveau sur le même bouton.

Détection de fenêtre ouverte :

Cette fonction permet de détecter si une fenêtre est ouverte et active automatiquement le mode Hors-gel. Ce dernier est automatiquement activé afin d'économiser toute consommation d'énergie si la température baisse dans la pièce lors d'un fonctionnement normal.

1. Appuyer simultanément sur la touche  et **M** pendant quelques secondes, jusqu'à ce que le symbole  apparaisse.

Si une baisse de température est observée dans la pièce pendant le fonctionnement normal, le mode antigel est automatiquement activé pour économiser la consommation d'énergie et le symbole  commence à clignoter en continu. Si vous appuyez sur **M**, le radiateur retournera au fonctionnement normal, le symbole  cessera de clignoter. L'annulation de cette fonction se fait de la même manière.

Problèmes éventuels du thermostat :

- L'écran affiche OC si le thermostat est en dessous de -15°C.
- L'écran affiche SC si le thermostat indique une température inférieure à -50°C.

NETTOYAGE

Nous recommandons de garder les radiateurs électriques propres. De la poussière peut apparaître, qui peut brûler et se déposer sur le mur et sur l'émetteur sous forme de stries ou de zones sombres. Ces taches sont exclusivement dues au manque de propreté du radiateur électrique et des abords.

ENLEVEMENT DES APPAREILS MENAGERS USAGES

La directive européenne 2012/19/EU sur les Déchets des Equipements Electriques et Electroniques (DEEE), exige que les appareils ménagers usages ne soient pas jetés dans le flux normal des déchets municipaux. Les appareils usagés doivent être collectés séparément afin d'optimiser le taux de récupération et le recyclage des matériaux qui les composent, et réduire l'impact sur la santé humaine et l'environnement. Le symbole de la poubelle barrée est apposée sur tous les produits pour rappeler les obligations de collecte séparée. Les consommateurs devront contacter les autorités locales ou leur revendeur concernant la démarche à suivre pour l'enlèvement de leur vieil appareil.

DÉCLARATION DE CONFORMITÉ:

Cet appareil est conforme aux exigences de la Directive Basse Tension 2014/35/EU et aux exigences de la directive EMC 2014/30/EU.

GARANTIE

Cet appareil est couvert et bénéficie de la garantie légale conformément à la législation en vigueur à compter de la date d'achat. Conservez le reçu d'achat pour pouvoir faire valoir votre droit à la garantie. Pour trouver le service le plus proche de votre emplacement, contactez via le lien Web suivant :

<https://orbegozo.com/asistencia-tecnica/>

Pour tout type de requête, doute ou incident, vous pouvez nous contacter via notre e-mail indiqué sur la page principale de ce manuel ou via notre service d'assistance technique à <https://orbegozo.com/contacto/>

Orbegozo n'est pas responsable des composants et accessoires soumis à l'usure due à l'utilisation, ainsi que des composants périssables ou de ceux qui se sont détériorés en raison d'une mauvaise utilisation. Il ne sera pas non plus tenu responsable si le propriétaire a modifié techniquement l'appareil. Consultez les conditions légales sur notre site.

INFORMATION REQUIREMENTS FOR LOCAL SPACE HEATERS (EU)2015/1188						
Caractéristique	Model identifier	Symbole	Valeur	Unité	Caractéristique	Unit
Puissance thermique					Type d'apport de chaleur, pour les dispositifs de chauffage décentralisés électriques à accumulation uniquement (sélectionner un seul type)	
Puissance thermique nominale	RRE 510 A	P_{nom}	0.5	kW	contrôle thermique manuel de la charge avec thermostat intégré	No
	RRE 810 A	P_{nom}	0.8	kW	contrôle thermique manuel de la charge avec réception d'informations sur la température de la pièce et/ou extérieure	No
	RRE 1010 A	P_{nom}	1.0	kW	contrôle thermique électronique de la charge avec réception d'informations sur la température de la pièce et/ou extérieure	No
	RRE 1310 A	P_{nom}	1.3	kW	puissance thermique réglable par ventilateur	No
	RRE 1510 A	P_{nom}	1.5	kW	Type de contrôle de la puissance thermique/de la température de la pièce (sélectionner un seul type)	
	RRE 1810 A	P_{nom}	1.8	kW	contrôle de la puissance thermique à un palier, pas de contrôle de la température de la pièce	No
Puissance thermique minimale (indicative)	RRE 510 A	P_{nom}	0.5	kW	contrôle à deux ou plusieurs paliers manuels, pas de contrôle de la température de la pièce	No
	RRE 810 A	P_{nom}	0.8	kW	contrôle de la température de la pièce avec thermostat mécanique	No
	RRE 1010 A	P_{nom}	1.0	kW	contrôle électronique de la température de la pièce	No
	RRE 1310 A	P_{nom}	1.3	kW	contrôle électronique de la température de la pièce et programmeur journalier	No
	RRE 1510 A	P_{nom}	1.5	kW	contrôle électronique de la température de la pièce et programmeur hebdomadaire	Oui
	RRE 1810 A	P_{nom}	1.8	kW	Autres options de contrôle (sélectionner une ou plusieurs options)	
Puissance thermique maximale continue	RRE 510 A	P_{nom}	0.5	kW	contrôle de la température de la pièce, avec détecteur de présence	No
	RRE 810 A	P_{nom}	0.8	kW	contrôle de la température de la pièce, avec détecteur de fenêtre ouverte	Oui
	RRE 1010 A	P_{nom}	1.0	kW	option contrôle à distance	No
	RRE 1310 A	P_{nom}	1.3	kW	contrôle adaptatif de l'activation	No
	RRE 1510 A	P_{nom}	1.5	kW	limitation de la durée d'activation	Oui
	RRE 1810 A	P_{nom}	1.8	kW	capteur à globe noir	No
Consommation d'électricité auxiliaire						
À la puissance thermique nominale	All models	$e_{l_{max}}$	0,000	kW		
À la puissance thermique minimale	All models	$e_{l_{min}}$	0,000	kW		
En mode veille	All models	$e_{l_{SB}}$	0,0008	kW		
Contact	SONIFER SA. Avenida de Santiago 86, 30007, Murcia. Spain.					

Excelentíssimo(a) Cliente:

Agradecemos a escolha do nosso produto.

Leia a informação neste Manual cuidadosamente antes de utilizar o aparelho pela primeira vez para sua própria segurança e com vista a assegurar um uso correcto.

Leia a Informação de segurança e a secção Posicionamento seguro cuidadosamente antes de utilizar o panel para evitar qualquer risco de incêndio ou perda de vidas.

GERAIS:

1. Este aparelho pode ser usado por crianças maiores de 8 anos e por pessoas com capacidades físicas, sensoriais ou mentais reduzidas ou com falta de experiência e conhecimento, sempre que lhes seja dada a supervisão apropriada ou instruções para a utilização do aparelho de forma segura e de modo a que compreendam os perigos inerentes. Não deixe que crianças brinquem com o aparelho. Não permita a limpeza e manutenção do aparelho pelo utilizador a crianças sem vigilância.
2. As crianças deverão ser supervisionadas, para se assegurar de que não brincam com a unidade.

3. **PRECAUÇÃO:** Para a segurança dos seus filhos, não deixe partes da embalagem (sacos plásticos, papelão, esferovite, etc.) ao alcance dos mesmos.
4. Se o cabo de ligação estiver danificado recorra a um serviço técnico autorizado com o fim de evitar riscos.
5. Nunca desligue o aparelho puxando pelo cabo.
6. Não ponha em funcionamento se o cabo ou a ficha estiverem estragados ou se observa que o aparelho não funciona correctamente.
7. Não utilize o aparelho com as mãos molhadas.
8. Não mergulhe o aparelho em água nem em nenhum outro líquido.
9. Antes de efectuar a sua limpeza comprove que o aparelho está desligado.
10. O aparelho deve ser instalado de acordo com a regulamentação nacional para instalações eléctricas.
11. Este aparelho destina-se apenas a uso doméstico.
12. Caso precise de uma cópia do manual de instruções, você pode encontrá-lo em www.orbegozo.com
13. **ATENÇÃO:** Em caso de utilização incorreta do aparelho, há um risco de possíveis lesões.

PRECAUÇÕES IMPORTANTES:

- O significado da figura é  "NÃO TAPAR". AVISO: Não tape o aquecedor para impedir uma situação de sobreaquecimento.
- Crianças menores de 3 anos deve ser mantido fora do alcance do aparelho, a menos que constantemente supervisionado.
- Crianças de 3 anos e menos de 8 anos de idade só deve ligar / desligar o dispositivo que tenha sido colocado ou instalado em sua posição normal de operação e desde que sejam supervisionadas ou foram instruídos sobre o uso do dispositivo de forma segura e compreender os riscos de que o dispositivo tem. Crianças de 3 anos ou menos 8 não deve ser conectado regular e limpar o aparelho ou realizar manutenção.
- CUIDADO: Algumas partes deste aparelho podem ficar quentes e causar queimaduras. Cuidados devem ser tomados especialmente em crianças e pessoas vulneráveis estão presentes.
- O dispositivo não deve ser colocado imediatamente abaixo de um cálice.
- Não coloque um aquecedor em uso perto de cortinas, móveis, painéis de madeira ou material combustível que pode se deteriorar com o calor.

- Não use este aquecedor nas imediações de uma banheira, chuveiro ou piscina.
- Não utilize este aquecedor com um programador, temporizador ou qualquer outro dispositivo que ligue o aquecedor automaticamente, visto que existe um risco de incêndio se o aparelho for coberto ou posicionado incorrectamente.
- Antes de ligar o aparelho verifique se a voltagem indicada na placa de identificação corresponde à tensão de rede de sua casa.
- Ligue o aparelho apenas à ficha AC conforme especificado na etiqueta de classificação
- Nunca toque em partes vivas! Perigo de vida!
- Nunca trabalhe com o aparelho com as mãos molhadas! Perigo de vida!
- Não use o aparelho em atmosferas inflamáveis (p. ex. perto de gases combustíveis ou latas de spray)! Perigo de explosão e incêndio!
- Não utilize o aquecedor em salas com gás explosivo (p. ex. gasolina) ou enquanto está a utilizar cola inflamável ou solvente (p. ex. colar ou envernizar pavimentos de parquet, PVC, etc.). Não permita que aerossóis, substâncias inflamáveis ou materiais sensíveis ao calor se intrometam no fluxo de ar quente.

- Não use o aquecedor em áreas ou divisões com risco de incêndio, como garagens, estábulos, abrigos de madeira, etc.
- A unidade deve ser instalada para que os elementos de controlo não possam ser tocados por pessoas que estejam a tomar banho, chuveiro ou outro recipiente cheio de água.
- Desligue sempre o aquecedor depois de o utilizar.
- Importante! Não insira objectos estranhos nas aberturas do aparelho! Risco de danos pessoais (choque eléctrico) e materiais!
- A tomada tem de estar sempre acessível para que a ficha possa ser desligada tão rápido quanto possível.
- Não utilizar o aparelho de aquecimento se tiver caído.
- Não utilizar o aparelho de aquecimento se existem sinais visíveis de danos.
- Usar este aparelho de aquecimento sobre uma superfície horizontal e estável, ou fixa-lo á parede, sendo possível.
- **ADVERTÊNCIA:** Não utilizar o aparelho de aquecimento em habitações pequenas que estejam habitadas por pessoas que não conseguem abandonar a habitação pelos seus próprios meios, a menos que exista vigilância permanente.

- **ADVERTÊNCIA:** Para reduzir o risco de incêndio, mantenha os têxteis, cortinas, ou outro tipo de material inflamável a uma distância mínima de 1 metro em relação á saída do ar.

INSTRUÇÕES DE INSTALAÇÃO

Este radiador pode ser usado com pés de apoio ou instalado na parede.

Com pés de apoio:

1. Quando usado dessa forma, você deve ficar em pé. Não coloque o radiador em superfícies instáveis, como camas, tapetes, etc. e não o use em uma posição instável onde possa tombar, pois isso representa um risco de incêndio.
2. Sempre deixe um espaço amplo ao redor do radiador. A zona de segurança que deve ser deixada livre é de 15 cm nas laterais e 20 cm na frente.

Como instalar os pés: Insira a parte inferior do radiador com os dois pés de apoio conforme mostrado no interior (ver figura abaixo 1, fig.1.1 e forma) conforme abaixo. Você terá um clique para indicar que a instalação foi um sucesso.

AVISO: Se instalar o aparelho sobre seu apoio pés, montá-lo em uma superfície que resiste a altas temperaturas.

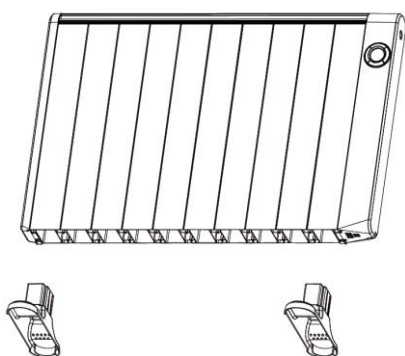

fig 1

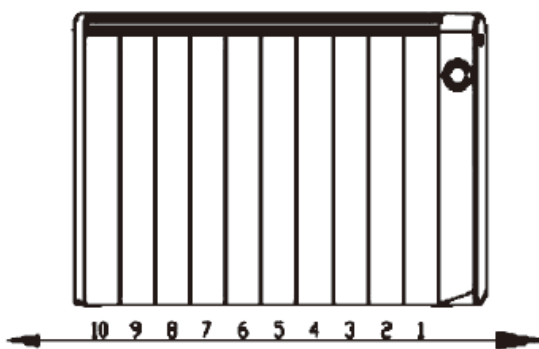

fig.1.1

Modelo	A posição de instalar dois pés	
	Primeiro pé	Primeiro pé
RRE 510 A	1	3
RRE 810 A	1	5
RRE 1010 A	1	6
RRE 1310 A	1	7
RRE 1510 A	1	8
RRE 1810 A	1	10

MONTAGEM NA PAREDE

1. Observe as distâncias mínimas de segurança para instalação.
2. O radiador deve ser colocado a pelo menos 150 mm de todos os objetos, paredes, etc. (ver figura 2). A distância mínima do solo deve ser de 220 mm, do topo do radiador deve ser de 150 mm e, do topo, 300 mm (ver figura 2)



Figura 2

COMO MONTAR O AQUECEDOR

Sempre respeitar as dimensões mínimas indicadas na última foto da página seguinte.

1. Depois de seleccionar o local para instalar o emissor térmica, colocar um suporte superior verticalmente na parede e marcar os dois orifícios com um espaçamento de 30 mm. Uma vez feito e, dependendo do seu emissor térmica, escolher o D1 distância com respeito aos sinais anteriores (Fig. 3)

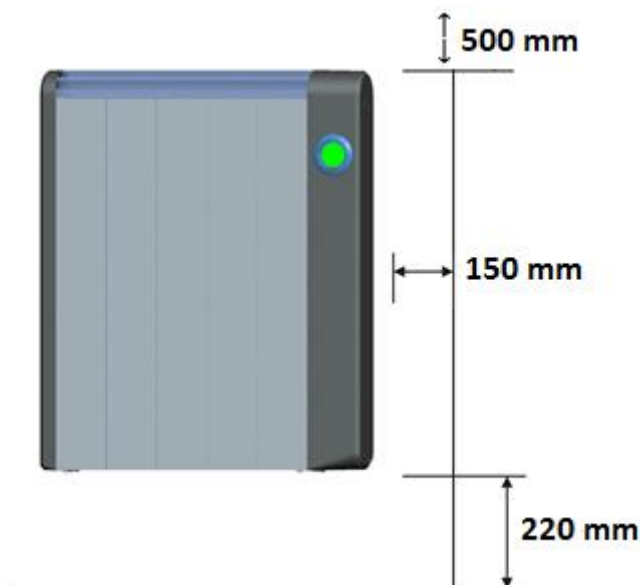
Modelo	Medidas de montaje (D1)
RRE 510 A	155 mm
RRE 810 A	155 mm
RRE 1010 A	155 mm
RRE 1310 A	155 mm
RRE 1510 A	386 mm
RRE 1810 A	542 mm

2. Faça quatro furos, inserir buchas e aparafusar os suportes superiores para a parede (Fig. 4)
3. Parafuso da parte inferior para a parte inferior do emissor.
4. Desligar o emissor térmico e marcar o ponto a ser perfurado suporte inferior (Fig. 5).
5. Levante o transmissor e fazer o buraco.
6. Pendure transmissor novamente e aperte o suporte inferior da parede, de modo que o remetente é completamente fixo (Fig. 6)

Fig. 3

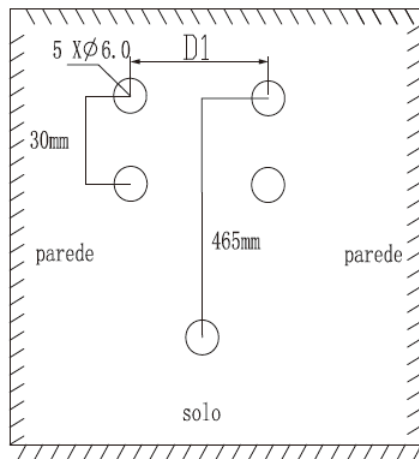

Fig. 4

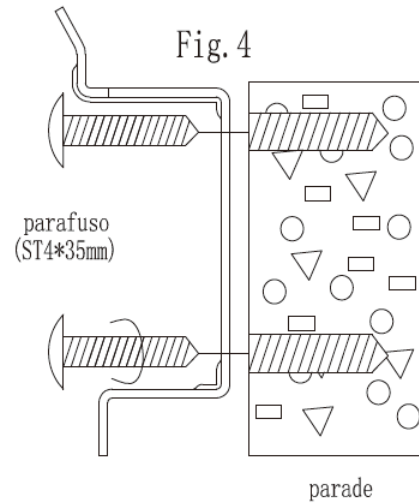
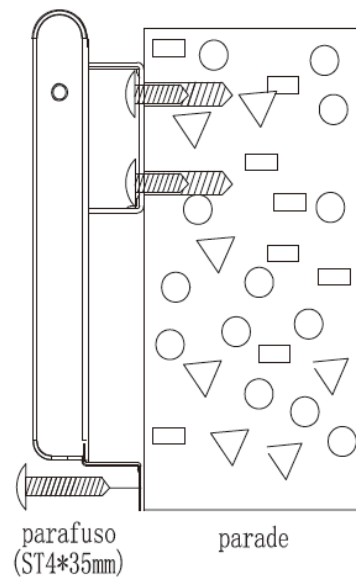
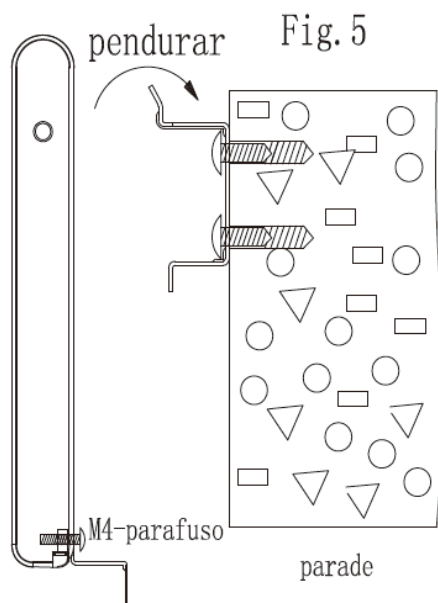
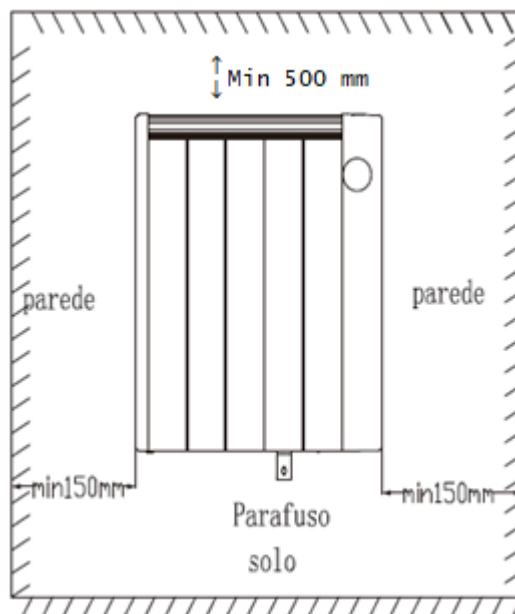
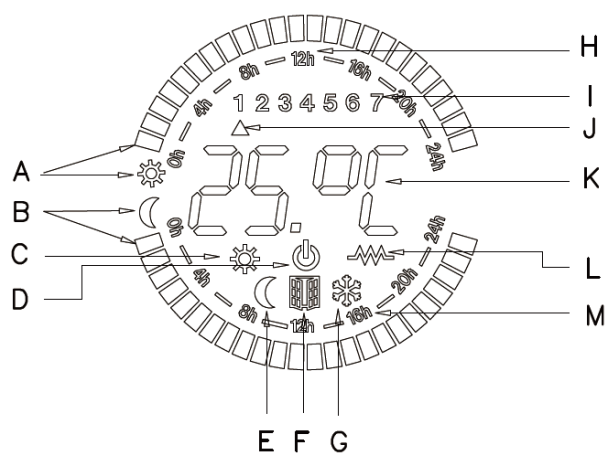
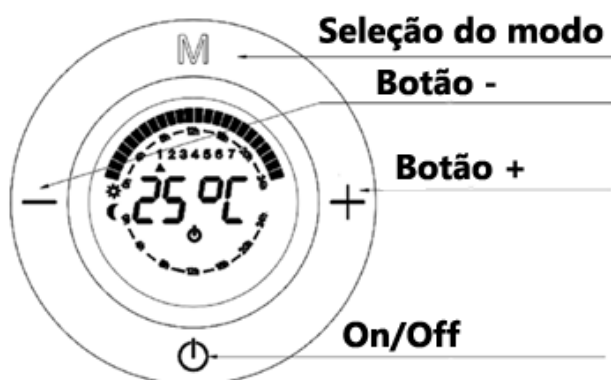

Fig. 6





DESCRIÇÃO DAS PEÇAS:



- A : O quadrado de conforto (sol)
- B : O quadrado de economia (lua)
- C : Símbolo do Modo Conforto
- D : Símbolo do Estado Em Espera
- E : Símbolo do Modo Economia
- F : Indicação do estado operacional da função de Detecção de janelas abertas
- G : Símbolo do Modo Anti-gelo
- H : Indicação do relógio num dia no Modo Conforto
- I : Dia da semana
- J : Indicação do dia da semana
- K : Configuração da temperatura
- L : Símbolo do componente térmico ativado

M: Indicação do relógio num dia no Modo Economia

INSTRUÇÕES DE FUNCIONAMENTO

A operação do controle remoto é semelhante à operação do controle manual, exceto que “Bloqueio para crianças”, localizado apenas no controle remoto e a função “Detecção de janela aberta”, localizada apenas no painel.



Temperatura do Modo Conforto e temperatura do Modo Economia:

A temperatura do Modo Conforto é das mais utilizadas. A temperatura do Modo Conforto no inverno normalmente é entre 20 e 23°C.

A temperatura no modo Economy é aquela em que o aparelho consome um consumo moderado. Ao reduzir a temperatura de referência, a economia de energia é alcançada.

Recomendações para economizar e otimizar o consumo:

É altamente recomendável usar o modo Programa para ajustar o radiador ao nosso estilo de vida e, assim, otimizar o consumo.

É importante que cada divisão seja sempre aquecida à temperatura correta. Um equilíbrio perfeito entre conforto e economia deve ser alcançado.

	Divisão	Temperatura do Modo Conforto	Temperatura do Modo Economia
Diurno	Sala de estar, escritório	21-22°C	18°-19C
Noturno	Quarto	20°C (Quando se levanta e se deita)	17°C (Quando está a dormir)
	Áreas comuns	18-19°C	15-16°C

Importante: A temperatura do Modo Economia desce automaticamente 3°C quando define a temperatura do Modo Conforto. E vice-versa; ou seja, a temperatura do Modo Conforto diminui automaticamente 3°C quando define a temperatura do Modo Economia.

Por exemplo: Se definir uma temperatura do Modo Conforto de 24°C, a temperatura do Modo Economia desce automaticamente para 21°C.

ATIVAÇÃO DO AQUECEDOR:

Aviso: Ao ligar o aquecedor, o microprocessador lê a memória interna do aquecedor e memoriza o último modo definido pelo utilizador.

A memória está vazia no primeiro arranque e, conseqüentemente, o ecrã irá piscar constantemente até premir qualquer uma das teclas.

Assim que o aparelho estiver devidamente colocado e ligado à tomada, empurre o "Interruptor de alimentação principal" para a posição "I" para obter a tensão. **(Fig 7)**

Quando estiver conectado à fonte de alimentação, o símbolo de espera  aparecerá na tela. **(Fig. 8)**

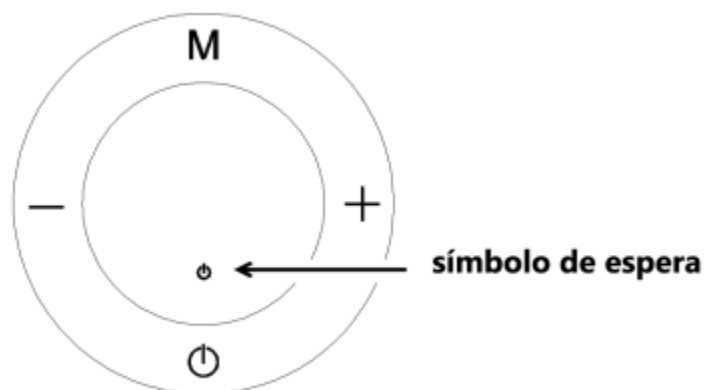
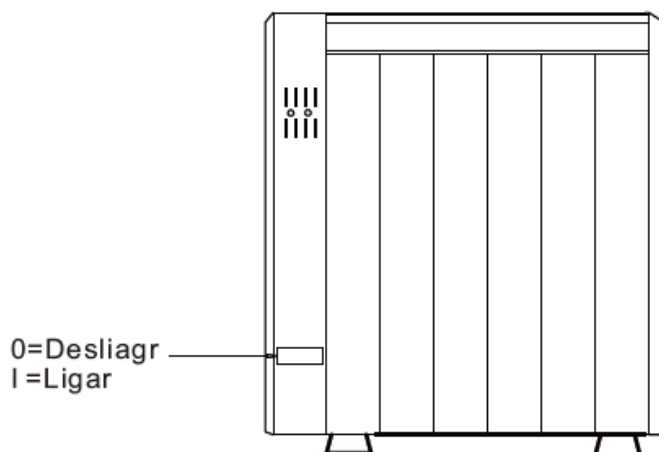

SELEÇÃO DO MODO OPERACIONAL:

Prima  (Fig. 9) para ativar o aquecedor e um destes ecrãs irá surgir num dos quatro modos abaixo. (Fig. 10, Fig. 11, Fig. 12, Fig 13)

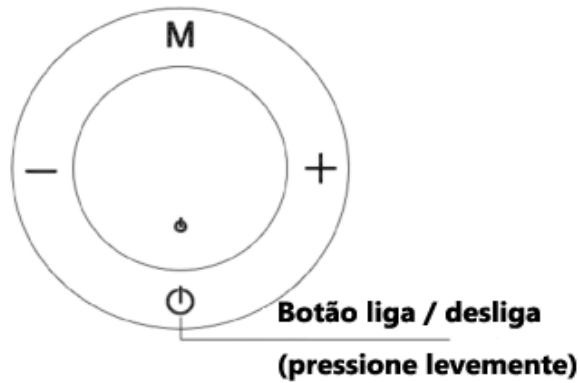

Fig. 9

Modo Conforto. (Fig. 10)

Defina a temperatura do Modo Conforto de acordo com os seus requisitos premindo o botão + ou -

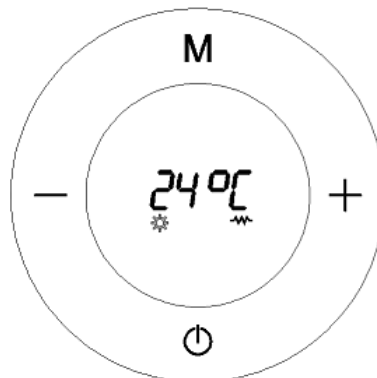

Fig. 10

Modo Economia. (Fig. 11)

Defina a temperatura do Modo Economia de acordo com os seus requisitos premindo o botão + ou -

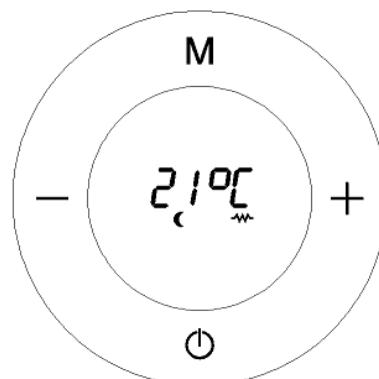

Fig. 11

Importante: A temperatura no modo Economia é sempre 3°C mais baixa do que no modo Conforto. Se a temperatura variar em um dos 2 modos, a temperatura no outro modo será ajustada automaticamente para manter essa diferença de 3°C.

Por exemplo: Se definirmos uma temperatura de conforto de 24°C, a temperatura do modo econômico cai automaticamente para 21°C. Da mesma forma, se definirmos a temperatura do modo Económico para 20°C, a temperatura do modo Conforto mudará automaticamente para 23°C.

Modo Programação: (Fig. 12)

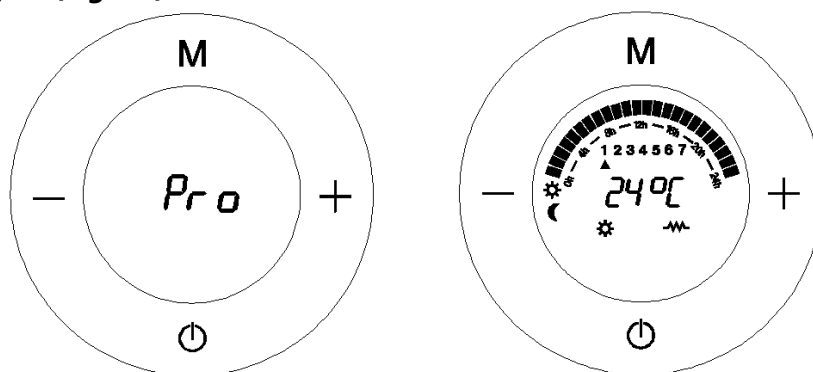

Fig. 12

Modo Anti-gelo: (Fig. 13)

Este modo equivale à posição Desligado e tem como função evitar que a temperatura do aparelho desça abaixo de 7°C e por isso o radiador só liga se a temperatura for inferior a 7°C. Neste modo, a temperatura não pode ser ajustada.

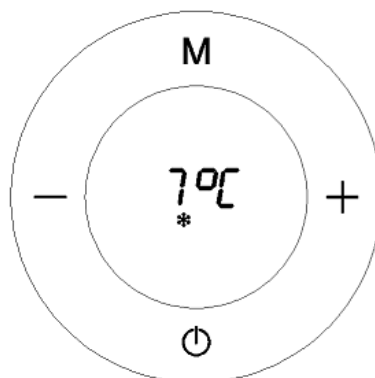
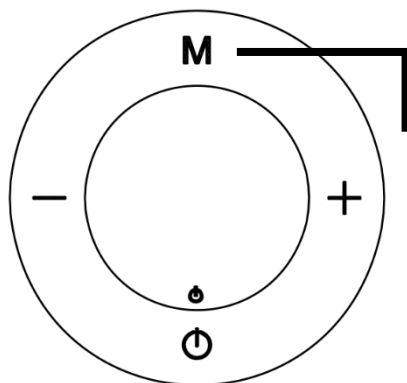

Fig. 13

Para alterar o modo: Prima o botão **M** brevemente para alterar o modo: (Fig. 14)



Alteração do Modo:

1. Modo Conforto
2. Modo Economia
3. Modo Programação
4. Modo Anti-gelo

Fig. 14

O símbolo  aparece em todos os modos quando a resistência está funcionando (Fig. 15).

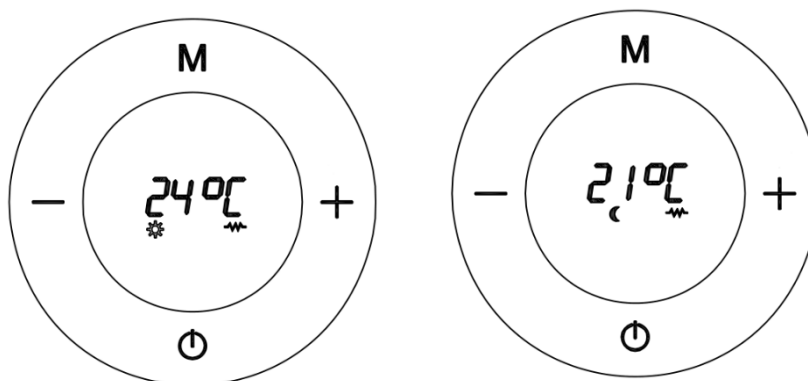



Fig. 15

PROGRAMAÇÃO DO AQUECEDOR:

Dirija-se ao Modo Desativação tal como indicado na imagem.

Prima ininterruptamente o botão  durante 5 segundos.

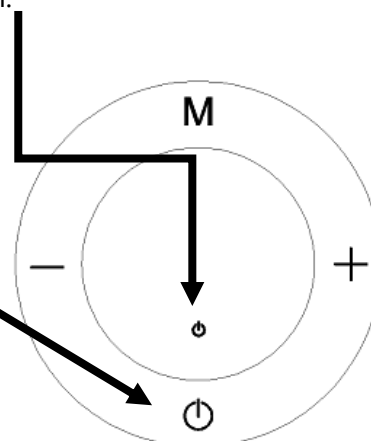

Fig. 16

A tela a seguir aparecerá imediatamente (Fig. 17), mostrando por padrão segunda-feira às 00:00. A partir deste momento, deve ser programado em passos de 1 hora, seleccionando o modo desejado em cada seção, Conforto, Economia e Anticongelante (desligado). Depois de programado para 24 horas por dia, passa automaticamente para o dia seguinte às 00h00 (segunda 1, terça 2, quarta 3, quinta 4,

sexta 5, sábado 6, domingo 7). O mesmo procedimento é seguido até que todos os dias da semana sejam programados.

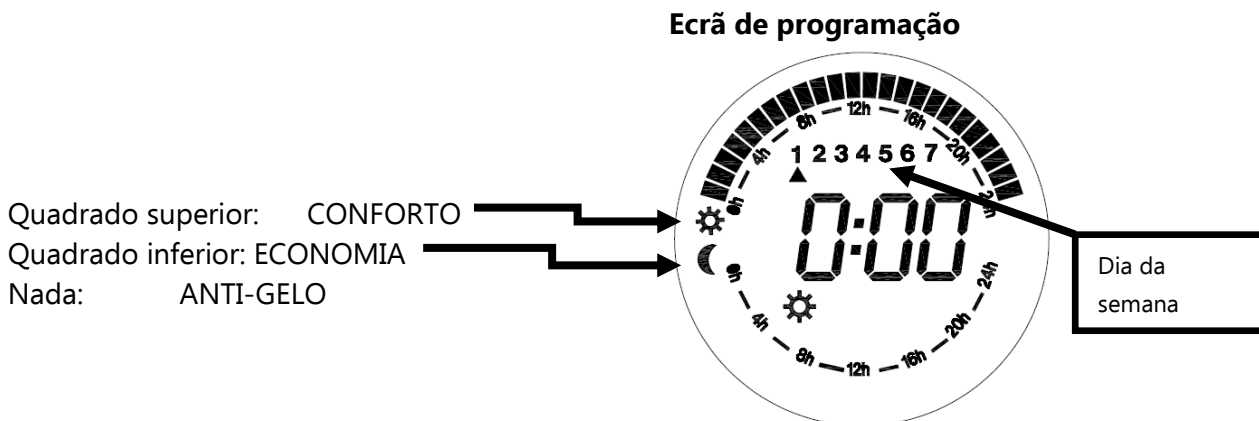



Fig. 17

Depois de aceder ao programador, os botões de controlo são:

- Botão **M** para alteração do modo (Conforto, Economia, Anti-gelo).
- Botão **+** destina-se a avançar/aumentar o tempo.
- Botão **-** destina-se a recuar/diminuir o tempo.

Vejamos um exemplo passo a passo.

Em seguida, prima ininterruptamente o botão  durante 5 segundos (Fig. 18)

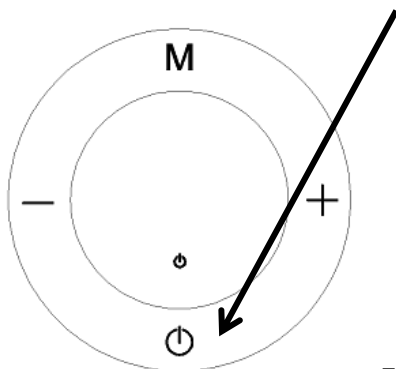

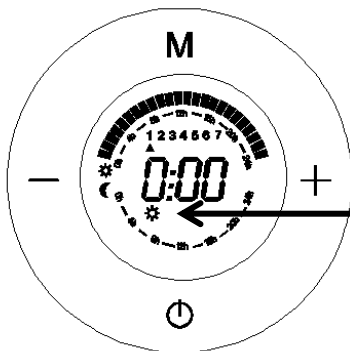

Fig. 18

Podemos ver que a tela aparece (Fig. 19). Em primeiro lugar, devemos saber que a programação deve ser feita de hora em hora em todos os dias da semana.

Se, por exemplo, **queremos programar o modo Conforto entre 00:00 e 1:00 de segunda-feira:**

Pressione a tecla **M** até que apareça o símbolo *Comfort*  (Fig. 19), pressione a tecla **+**. Com isso, o modo Conforto terá sido configurado no fuso horário das 00:00 às 01:00 e no próximo fuso horário, das 01:00 às 02:00 (Fig. 20).



Símbolo do Modo Conforto é apresentado ou pisca no ecrã

Fig. 19

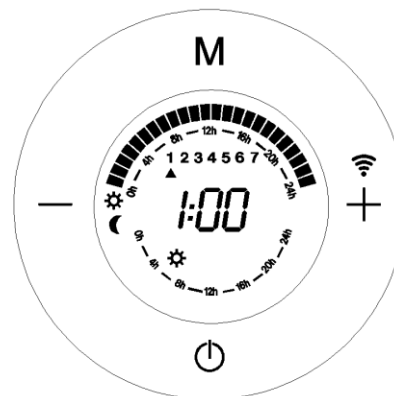

Fig. 20

Agora vamos configurar o modo *Economia* entre 1:00 e 2:00, bastando premir a tecla **M** até aparecer o símbolo do modo *Economia* (Fig. 21), premir o botão **+**. Com isso, o modo *Economia* terá sido configurado no período de 01h00 às 02h00 e o próximo período de tempo, de 02h00 às 03h00 (Fig. 22).

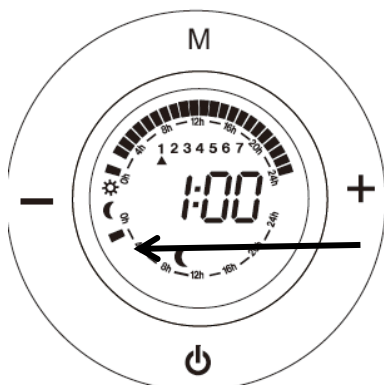

Fig.21

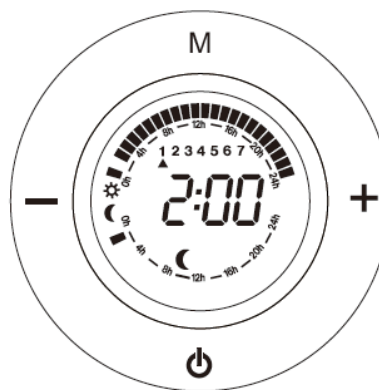

Fig.22

Agora vamos configurar o modo *Anti-gelo* entre as 2:00 e as 3:00, bastando premir **M** até que apareça o símbolo do *Anti-gelo* ❄️ (Fig. 23) e premir o botão **+**. Com isso, teremos configurado o modo *Anticongelante* no fuso horário das 2:00 às 3:00 e passará para o próximo fuso horário, das 3:00 às 4:00 (Fig. 22). Lembre-se de que o modo *Anti-gelo* é equivalente a Desligado.

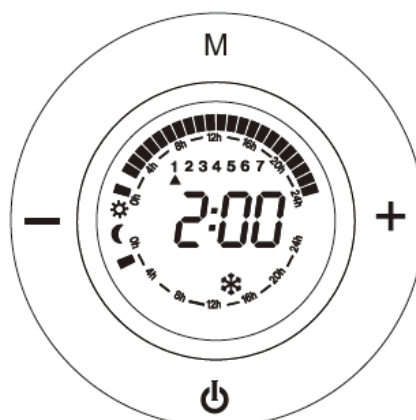

Fig.23

Resumo das ações realizadas. Foi programado o seguinte: o Modo Conforto entre a 0:00 e a 1:00; o Modo Economia entre a 1:00 e as 2:00, e o Modo Anti-gelo entre as 2:00 e as 3:00. (Fig. 24)

Modo Anti-gelo de 2:00 a 3:00. Sem quadrado

Modo Conforto de 0:00 a 1:00. Quadrado superior

Modo Economia de 1:00 a 2:00. Quadrado intermédio

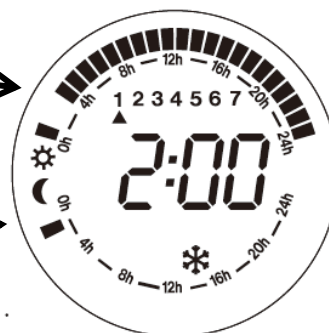



Fig.24

Repetimos o procedimento anterior para programar sucessivamente de 0:00 às 23:00 (24 horas) com diferentes modos, e depois continuamos com o resto dos dias da semana (Segunda - Domingo).

Como programar o dia da semana e a hora atuais:

Quando concluir o programa de 7 dias/24 horas, prima  e o seguinte ecrã surge (Fig. 25); este ecrã destina-se a configurar o dia e hora atuais.

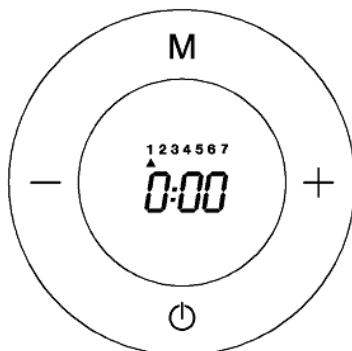

Fig. 25

Use o botão **+** ou **-** para percorrer os dias até achar o dia atual; por ex., para Segunda, avance para 1, ou para Quarta, use o botão **+** ou **-** avance para 3. (Fig. 26)

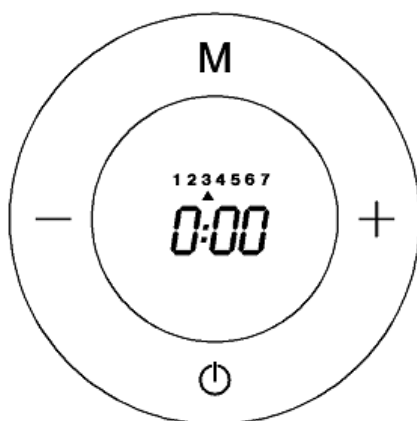
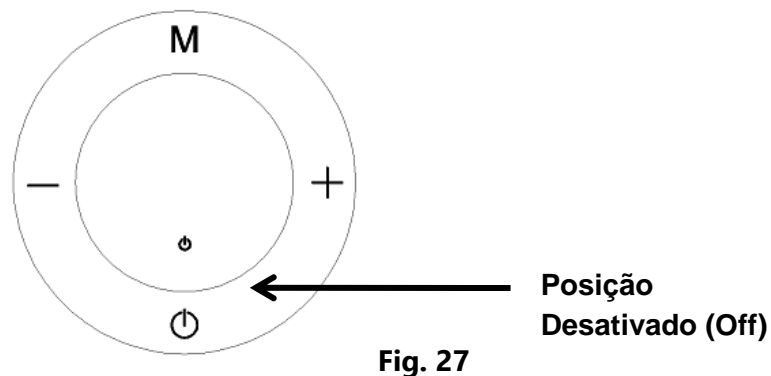



Fig. 26

Prima então o botão **M** e o ecrã da hora começa a piscar. Use o botão **+** ou **-** para ajustar o ecrã para a hora correta e, em seguida, prima o botão **M**.

O ecrã dos minutos começa então a piscar. Use o botão **+** ou **-** para ajustar o ecrã para os minutos corretos e, em seguida, prima **M**. O aquecedor regressa à posição Desativado (Off). (Fig. 27)



Importante:

1. Se quiser mudar o modo a qualquer momento, use o botão **-** para voltar hora a hora e pressione **M** para mudar o modo para o desejado.
2. Você deve agendar 24/7. Você não pode pular dias e deixá-los sem programação. Se você deseja programar um dia em que o transmissor está desligado o tempo todo, deve selecionar o modo anticongelante em todas as horas desse dia.
3. Se desejar sair a qualquer momento para definir o dia da semana e a hora atuais, pressione . Lembre-se que o transmissor trabalhará com a última programação realizada em cada dia. Ou seja, se você sair do agendamento após encerrar quarta-feira (3), o aparelho funcionará com o agendamento que você acabou de fazer entre segunda (1) e quarta (3) mas de quinta (4) a domingo (7) funcionará com o última programação feita naqueles dias.

Pode agora usar o Modo Programação. **Para o ativar**, basta ativar o aquecedor premindo o botão  e procurar o Modo Programação com o botão **M** até o seguinte ecrã surgir a flutuar entre estes dois. (Fig. 28) Isto significa que o Modo Programação foi ativado e está agora a funcionar. (Esta é a única maneira de configurar o Modo Programação).

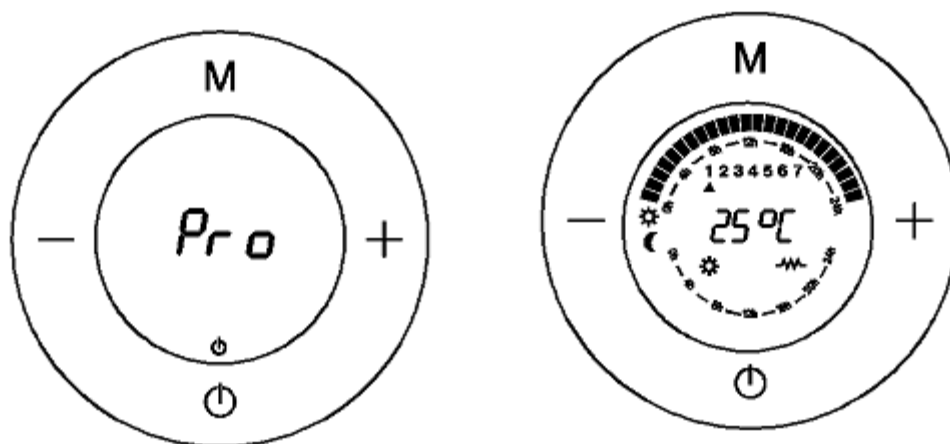

Quando o Modo Programação está ativo (Fig. 29).

Fig. 28

- Neste ecrã, é possível ver o dia, a temperatura de acordo com o modo configurado (Conforto, Economia, Anti-gelo) e os quadrados piscam apresentando a hora atual se o modo configurado for o Modo *Conforto* ou Modo *Economia*.
- Este ecrã apresenta o Dia 1, a temperatura do Modo Conforto é de 24°C e o quadrado está a piscar no símbolo do solo entre a 0:00 e a 1:00, o que significa que está a operar no Modo Conforto entre a 0:00 e a 1:00 à Segunda.
- É possível configurar a temperatura do Modo Conforto ou o Modo Economia premindo o botão + ou -.

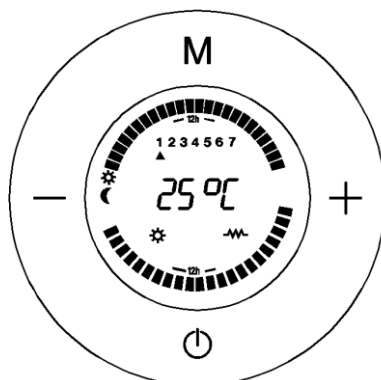

Fig. 29

OUTRAS FUNÇÕES

Compensação da temperatura:

Por causa das características do aquecedor, a temperatura é medida na parte inferior do aquecedor, sendo ajustada perfeitamente em relação à temperatura do Modo Conforto selecionada pelo utilizador. Porém, é igualmente possível configurar a função de Compensação da Temperatura manualmente.

Temperatura da divisão registada - Temperatura do Modo Conforto indicada = Valor...

Por exemplo:

22°C numa temperatura ambiente medida com o termómetro quando a temperatura do Modo Conforto é exigida no termóstato (indicada) é 20°C.

O valor de compensação da temperatura é de $22 - 20 = +2^{\circ}\text{C}$

O utilizador deve introduzir $+2^{\circ}\text{C}$ no menu de compensação da temperatura.

Passo 1: Prima o botão  para colocar o termóstato a posição Desativado (Off).

Passo 2: Prima o botão **M** ininterruptamente durante 5 segundos para aceder a este menu onde o ecrã exibe 0.0.

Passo 3: Prima o botões +/- para ajustar frações de 1°C.

Passo 4: Prima o botão **M** para confirmar e regressar à posição Desativado (Off).

Passo 5: Ligue o aparelho pressionando o botão.



Bloqueio infantil:



O utilizador pode bloquear o painel de controlo para se certificar de que ninguém altera a programação configurada. Esta função é muito útil para edifícios públicos ou impedir que crianças mexam nos controlos.

Isso é feito pressionando o botão  no controle remoto. Para desbloquear, pressione o mesmo botão novamente.

Deteção de janela aberta:

Esta função permite detectar uma janela aberta e ativar automaticamente o modo de operação anticongelante.

1. Pressionando o botão  e **M** simultaneamente por alguns segundos, até que o símbolo  apareça.

Se for observada uma queda de temperatura na sala durante o funcionamento normal, o modo anticongelante é ativado automaticamente para economizar o consumo de energia e o símbolo  começa a piscar continuamente. Se você pressionar **M**, o aquecedor retornará à função normal, o símbolo  irá parar de piscar. O cancelamento desta função é feito da mesma maneira.

Possíveis problemas do termóstato:

- O ecrã exibe a indicação OC se o termóstato indicar uma temperatura inferior a -15°C.
- O ecrã exibe a indicação SC se o termóstato indicar uma temperatura inferior a -50°C.

LIMPEZA

Recomendamos manter os radiadores elétricos limpos. Pode aparecer poeira, que pode queimar e se depositar na parede e no emissor na forma de listras ou áreas escuras. Essas manchas devem-se exclusivamente à falta de limpeza do radiador elétrico e da área circundante.

RECOLHA DOS ELETRODOMÉSTICOS

A diretiva Européia 2012/19/EU referente à gestão de resíduos de aparelhos elétricos e eletrônicos (RAEE), prevê que os eletrodomésticos não devem ser escoados no fluxo normal dos resíduos sólidos urbanos. Os aparelhos desatualizados devem ser recolhidos separadamente para otimizar a taxa de recuperação e reciclagem dos materiais que os compõem e impedir potenciais danos para a saúde humana e para o ambiente. O símbolo constituído por um contendor de lixo barrado com uma cruz deve ser colocado em todos os produtos por forma a recordar a obrigatoriedade de recolha separada. Os consumidores devem contactar as autoridades locais ou os pontos de venda para solicitar informação referente ao local apropriado onde devem depositar os eletrodomésticos velhos.

DECLARAÇÃO DE CONFORMIDADE:

Este dispositivo está em conformidade com as exigências da Directiva de Baixa Tensão 2014/35/EU e os requisitos da diretiva EMC 2014/30/EU.

GARANTIA

Este aparelho está coberto e tem direito à garantia legal de acordo com a legislação em vigor a partir da data de compra. Guarde o recibo de compra para poder reclamar o seu direito à garantia. Para encontrar o serviço mais próximo de sua localização, entre em contato através do seguinte link da web: <https://orbegozo.com/assistencia-tecnica/>

Para qualquer tipo de consulta, dúvida ou incidente, pode contactar-nos através do nosso e-mail apresentado na página principal deste manual ou através do nosso serviço de assistência técnica em <https://orbegozo.com/contacto/>

Orbegozo não se responsabiliza por componentes e acessórios que estejam sujeitos a desgaste devido ao uso, bem como compostos perecíveis ou deteriorados por uso indevido. Também não será responsável se o proprietário tiver modificado tecnicamente o dispositivo. Verifique as condições legais no nosso site.

Elemento	Modelo	Símbolo	Valor	Unida de	Elemento	Unit
Potência calorífica					Tipo de potência calorífica, apenas para os aquecedores de ambiente local elétricos de acumulação (selecionar uma opção)	
Potência calorífica nominal	RRE 510 A	P_{nom}	0.5	kW	Comando manual da carga térmica, com termostato integrado	No
	RRE 810 A	P_{nom}	0.8	kW	Comando manual da carga térmica, com retroação da temperatura interior e/ou exterior	No
	RRE 1010 A	P_{nom}	1.0	kW	Comando eletrónico da carga térmica, com retroação da temperatura interior e/ou exterior	No
	RRE 1310 A	P_{nom}	1.3	kW	Potência calorífica com ventilador	No
	RRE 1510 A	P_{nom}	1.5	kW	Tipo de potência calorífica/comando da temperatura interior (selecionar uma opção)	
	RRE 1810 A	P_{nom}	1.8	kW	Potência calorífica numa fase única, sem comando da temperatura interior	No
Potência calorífica mínima (indicativa)	RRE 510 A	P_{nom}	0.5	kW	Em duas ou mais fases manuais, sem comando da temperatura interior	No
	RRE 810 A	P_{nom}	0.8	kW	Com comando da temperatura interior por termostato mecânico	No
	RRE 1010 A	P_{nom}	1.0	kW	Com comando eletrónico da temperatura interior	No
	RRE 1310 A	P_{nom}	1.3	kW	Com comando eletrónico da temperatura interior e temporizador diário	No
	RRE 1510 A	P_{nom}	1.5	kW	Com comando eletrónico da temperatura interior e temporizador semanal	Sim
	RRE 1810 A	P_{nom}	1.8	kW	Outras opções de comando (seleção múltipla possível)	
Potência calorífica contínua máxima	RRE 510 A	P_{nom}	0.5	kW	Comando da temperatura interior, com deteção de presença	No
	RRE 810 A	P_{nom}	0.8	kW	Comando da temperatura interior, com deteção de janelas abertas	Sim
	RRE 1010 A	P_{nom}	1.0	kW	Com opção de comando à distância	No
	RRE 1310 A	P_{nom}	1.3	kW	Com comando de arranque adaptativo	No
	RRE 1510 A	P_{nom}	1.5	kW	Com limitação do tempo de funcionamento	Sim
	RRE 1810 A	P_{nom}	1.8	kW	Com sensor de corpo negro	No
Consumo de eletricidade auxiliar						
À potência calorífica nominal	All models	$e_{l_{max}}$	0,000	kW		
À potência calorífica mínima	All models	$e_{l_{min}}$	0,000	kW		
Em estado de vigília	All models	$e_{l_{SB}}$	0,0008	kW		
Info contacto	SONIFER SA. Avenida de Santiago 86, 30007, Murcia. Spain.					

Estimat client:

Gràcies per triar el nostre producte.

Li recomanem llegir atentament les instruccions abans d'utilitzar aquest aparell per primera vegada, per la seva pròpia seguretat i per a assegurar un ús correcte.

També ha de llegir la informació de seguretat i la informació sobre ubicació segura abans d'utilitzar el panell radiant per a evitar qualsevol risc de foc o danys personals.

INDICACIONS DE SEGURETAT

Guardi el manual per a futures consultes, així com la garantia, el rebut de pagament i si és possible també l'embalatge exterior i interior. En cas de deixar l'aparell a tercers, també lliuri el manual d'instruccions.

GENERALS:

1. Aquest aparell poden utilitzar-lo nens amb edat de 8 anys i superior i persones amb capacitats físiques, sensorials o mentals reduïdes o falta d'experiència i coneixement, si se'ls ha donat la supervisió o formació

apropiades respecte a l'ús de l'aparell d'una manera segura i comprenen els perills que implica. Els nens no han de jugar amb l'aparell. La neteja i el manteniment a realitzar per l'usuari no han de realitzar-lo els nens sense supervisió.

2. S'haurà de supervisar als nens per a assegurar-se que no juguen amb aquest aparell.

3. PRECAUCIÓ: Per a la seguretat dels seus nens no deixi material d'embalatge (bosses de plàstic, cartó, polietilè etc.) al seu abast.

4. Si el cable d'alimentació està danyat, ha de ser substituït pel fabricant, pel seu servei postvenda o per personal qualificat similar amb la finalitat d'evitar un perill.

5. No desconnecti mai tirant del cable.

6. No ho posi en funcionament si el cable o l'endoll estan danyats o si observa que l'aparell no funciona correctament.

7. No manipuli l'aparell amb les mans mullades.

8. No submergir l'aparell en aigua o qualsevol altre líquid.

9. Abans de la seva neteja observi que l'aparell està desconnectat.
10. L'aparell ha d'instal·lar-se d'acord amb la reglamentació nacional per a instal·lacions elèctriques.
11. Aquest aparell és només per a ús domèstic.
12. En cas de necessitar una còpia del manual d'instruccions, pot trobar-la en www.orbegozo.com.
13. ADVERTIMENT: En cas de mala utilització, existeix risc de possibles ferides.

ESPECÍFIQUES:

- El significat del símbol és "NO COBRIR".

ADVERTIMENT: En ordre d'evitar un sobreescalfament, no cobrir l'aparell de calefacció.

- Els nens menors de 3 anys han de mantenir-se fora de l'abast de l'aparell tret que siguin contínuament supervisats.
- Els nens des de 3 anys i menors de 8 anys deuen només encendre/apagar l'aparell sempre que aquest hagi estat col·locat o instal·lat en la seva posició de funcionament normal prevista i que siguin supervisats o hagin rebut instruccions relatives a l'ús de l'aparell d'una

forma segura i entenguin els riscos que l'aparell té. Els nens des de 3 anys i menors de 8 anys no han d'endollar, regular i netejar l'aparell o realitzar operacions de manteniment.

- **PRECAUCIÓ:** Algunes parts d'aquest aparell poden posar-se molt calents i causar cremades. Ha de parar-se esment particular quan els nens i les persones vulnerables siguin presents.
- L'aparell no ha de col·locar-se immediatament sota una base de presa de corrent.
- No situar l'aparell pròxim a parets, mobiliari, entelados, cortines, robes de llit i altres materials inflamables ja que hi ha risc d'incendi.
- No usar aquest aparell de calefacció en l'entorn immediat d'una banyera, dutxa o piscina.
- No usar aquest aparell de calefacció amb un programador, temporitzador o un altre dispositiu que connecti l'aparell de calefacció automàticament, ja que existeix risc d'incendi si l'aparell de calefacció està cobert o col·locat incorrectament.

- Abans de connectar el dispositiu comprovi que la tensió indicada en la placa de característiques coincideix amb la tensió del corrent de la seva llar.
- Connecti l'aparell únicament a un subministrament d'AC que coincideixi amb l'especificat en la placa de característiques.
- No toqui les peces amb corrent! Posa en perill la seva vida!
- No utilitzi l'aparell en ambients inflamables (per exemple prop de gasos combustibles o pots d'esprai).
Risc d'explosió i foc!
- No utilitzi l'aparell en habitacions amb gasos explosius (per exemple, gasolina) o mentre s'estan utilitzant coles o dissolvents inflamables (per exemple quan s'encolen o vernissen sòls de parquet, PVC, etc.) No permeti que aerosols, substàncies inflamables o materials sensibles a la calor s'interposin en el flux d'aire calent.
- No utilitzi l'aparell en zones o habitacions en les quals hi hagi risc de foc, com a garatges, estables, cabanyes de fusta, etc.

- La unitat s'ha de muntar de manera que els elements de control no puguin ser aconseguits per les persones que estan en el bany, dutxa o altres llocs plens d'aigua.
- Sempre desendolli l'aparell després d'utilitzar-lo.
- Important! No introdueixi cap mena d'objecte per les obertures de l'aparell. Existeix risc de lesions (descàrrega elèctrica) i danys en l'aparell!
- Mantingui el cable a una distància prudent de les reixetes d'entrada i sortida d'aire.
- No usar aquest aparell de calefacció si ha caigut.
- No usar si hi ha senyals visibles de mal a l'aparell de calefacció.
- Usar aquest aparell de calefacció sobre una superfície horitzontal i estable, o fixar-lo a la paret segons sigui aplicable.
- ADVERTIMENT: No utilitzi aquest aparell de calefacció en habitacions petites que estiguin ocupades per persones que no puguin abandonar per si mateixes l'habitació, tret que es proporcioni vigilància permanent.
- ADVERTIMENT: Per a reduir el risc de foc, mantingui els tèxtils, cortines, o un altre material inflamable a una distància mínima d'1 m de la sortida d'aire.

INSTRUCCIONS D' INSTAL·LACIÓ

Aquest radiador es pot utilitzar amb peus de suport o instal·lat en una paret.

AMB PEUS DE SUPORT:

1. Quan s'utilitza d'aquesta manera, ha d'estar dempeus en posició horitzontal. No col·loqui el radiador sobre superfícies inestables com a llits, catifes, etc. i no ho utilitzi en una posició inestable on es pugui bolcar, ja que això suposa risc de foc.
2. Deixi sempre un espai ampli al voltant del radiador. La zona de seguretat que s'ha de deixar lliure és 15 cm en la part superior i en els laterals i 20 cm en la part frontal.

Com instal·lar els peus de suport:

Insereixi els extrems dels peus en la base del radiador (veure figura 1, 1.1). Instal·li els peus en els buits inferiors indicats en la imatge 1.1. en funció del model adquirit.

ATENCIÓ: En el cas d'instal·lar l'aparell sobre els seus peus de suport, situï'l sobre una superfície que suporti altes temperatures.

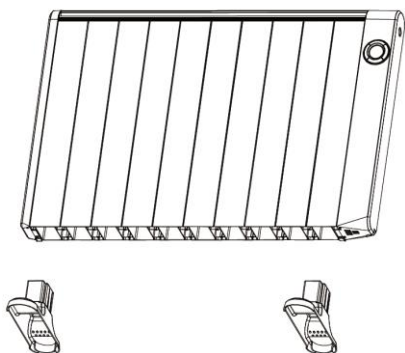

Fig. 1

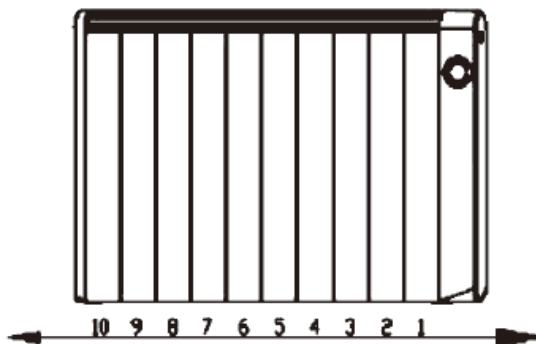

Fig.1.1

Model	Posició dels peus de suport	
	Primer peu	Segon peu
RRE 510 A	1	3
RRE 810 A	1	5
RRE 1010 A	1	6
RRE 1310 A	1	7
RRE 1510 A	1	8
RRE 1810 A	1	10

MUNTATGE DE PARET

1. Observi les distàncies mínimes de seguretat per a la instal·lació.
2. El radiador s'ha de col·locar almenys a 150 mm de tots els objectes, parets, etc (veure figura 2). La distància mínima des del sòl ha de ser 220 mm i des de la part de dalt, 300 mm.

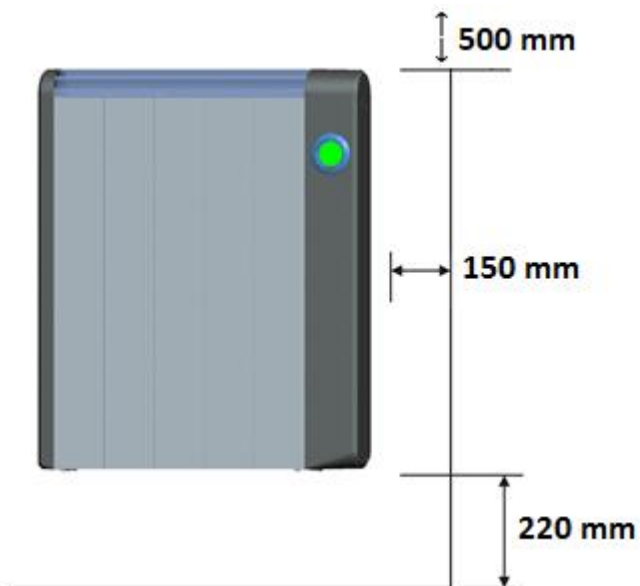

Fig.2

MUNTATGE DEL RADIADOR

Respectar sempre les mesures mínimes mostrades en l'última imatge de la següent pàgina.

1. Una vegada seleccionat el lloc per a la instal·lació de l'emissor tèrmic, situï un suport superior verticalment sobre la paret i marqui els dos forats amb una separació de 30 mm. Una vegada fet, i en funció del seu emissor tèrmic, triï la distància D1 respecte als senyals previs (Fig 3)

Model	Mesures de muntatge (D1)
RRE 510 A	155 mm
RRE 810 A	155 mm
RRE 1010 A	155 mm
RRE 1310 A	155 mm
RRE 1510 A	386 mm
RRE 1810 A	542 mm

2. Realitzi els quatre forats, introdueixi els tacs i caragoli els suports superiors a la paret (Fig 4)
3. Caragoli el suport inferior a la part inferior de l'emissor.
4. Pengi l'emissor tèrmic i assenyali el punt a trepar del suport inferior (Fig 5).
5. Despenyi l'emissor i realitzi el forat per al suport inferior.
6. Pengi de nou l'emissor i caragoli el suport inferior a la paret perquè l'emissor quedi completament fixat (Fig 6)

Fig. 3

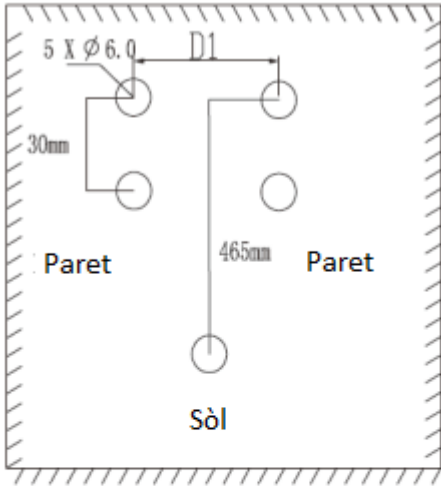

Fig. 4

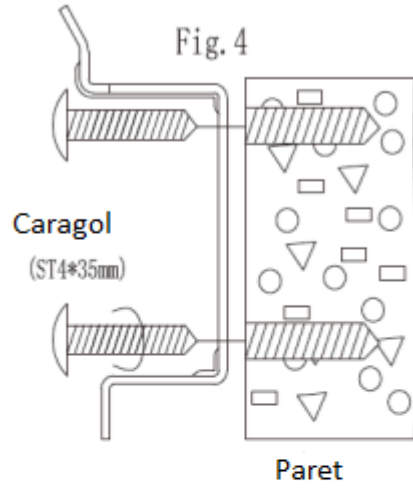

Fig. 5

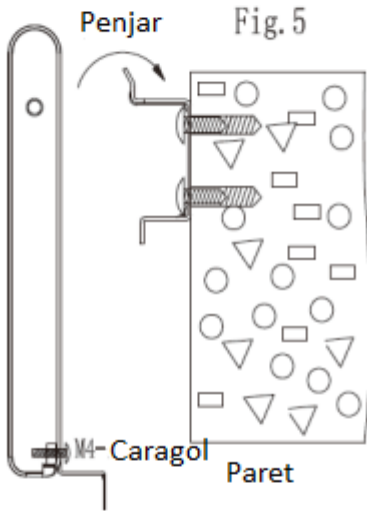
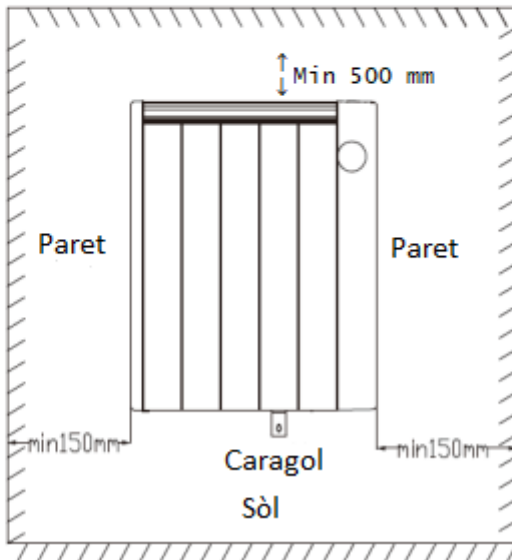
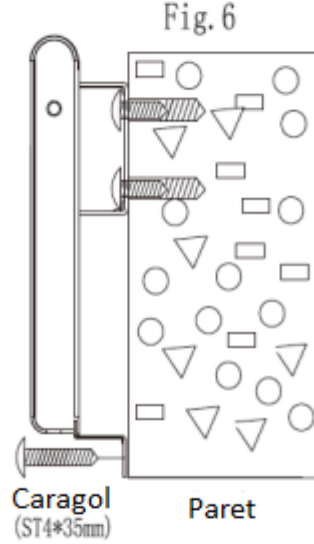
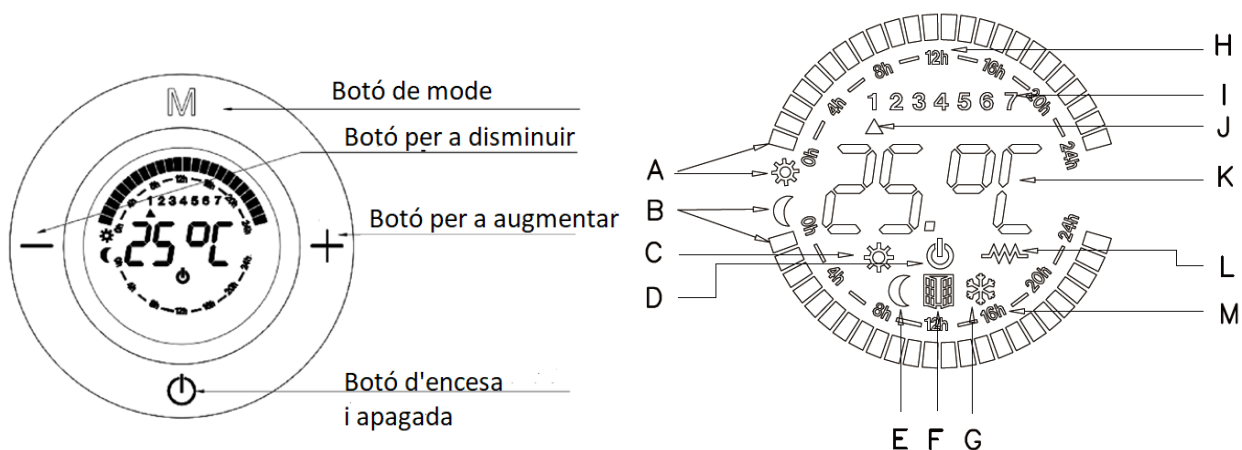

Fig. 6



DESCRIPCIÓ DE LES PECES:



- A: Mode confort (sol)
- B: Mode d'econòmica (lluna)
- C: Símbol de Mode Confort
- D: Símbol d'Espera
- E: Símbol de Mode Econòmic
- F: Indicació de funcionament de la funció de detecció de finestra oberta
- G: Símbol de Mode anticongelació
- H: Indicació del rellotge en un dia en mode Confort.
- I: Dia de la setmana
- J: Indicació de dia de la setmana
- K: Configuració de la Temperatura
- L: Símbol de funció de calor
- M: Indicació del rellotge en un dia en mode econòmic.

INSTRUCCIONS DE FUNCIONAMENT

Aquest aparell es pot controlar amb el comandament a distància o manualment usant els controls del panell. Les funcions són les mateixes en totes dues opcions excepte el bloqueig per a nens, que està disponible només en el comandament a distància i la funció de finestres obertes, que es troba només en el panell.



Temperatura Confort i temperatura en mode Econòmic:

La temperatura Confort és la més utilitzada. La temperatura Confort a l'hivern sol ser d'entre 20° i 23 °C.

La temperatura en mode Econòmic és aquella en la qual l'aparell realitza un consum moderat. Reduint la temperatura de referència s'aconsegueix un estalvi energètic.

Recomanacions per a estalviar i optimitzar el consum:

És altament recomanable utilitzar el mode Programa per a ajustar el radiador al nostre estil de vida i així optimitzar el consum.

És important que cada habitació s'escalfi a la temperatura adequada en tot moment. S'ha d'aconseguir un equilibri perfecte entre confort i estalvi.

	Habitació	Temperatura <i>Confort</i>	Temperatura Econòmica
Pel dia	Sala d'estar, oficina	21°-22°C	18°-19°C
A la nit	Dormitori	20°C (Quan ens aixequem i ens anem al llit)	17°C (Mentre dormim)
	Zones comunes	18-19°C	15-16°C

Avis: Quan encén l'aparell, el microprocessador llegeix la memòria interna del dispositiu i recorda l'últim mode establert per l'usuari.

En la primera encesa, la memòria està buida, per la qual cosa la pantalla parpellejarà constantment fins que es pressioni alguna tecla.

Una vegada que l'aparell s'hagi col·locat i connectat correctament en l'endoll, pressioni l'"Interruptor d'alimentació principal" en la posició "I" per a tenir voltatge. (Fig 7) quan es connecti a la font d'alimentació, el símbol d'espera apareixerà en la pantalla. (Fig.8)

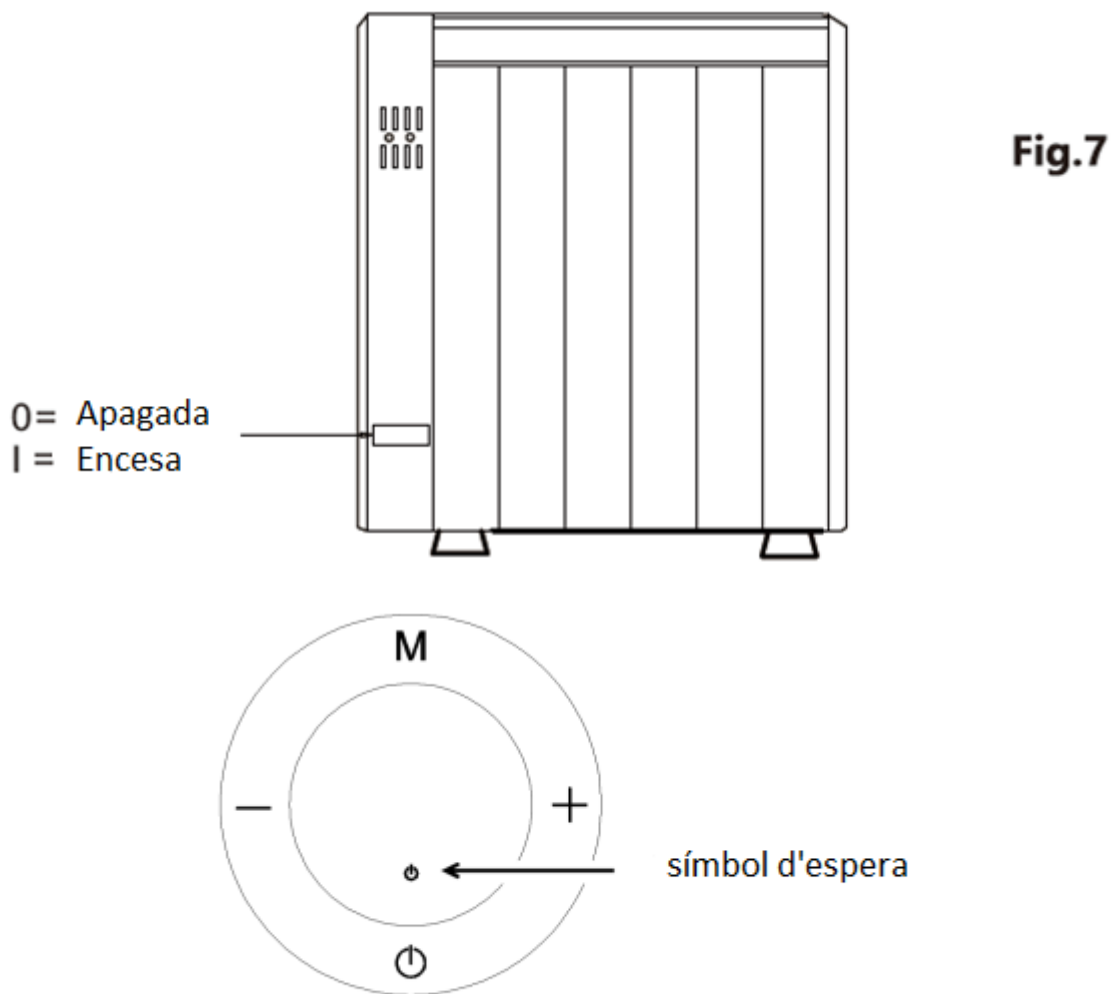

SELECCIÓ DEL MODE DE FUNCIONAMENT:

Premem (Fig 9), l'aparell s'encendrà i apareixerà un dels següents quatre modes. (Fig 10, Fig.11, Fig 12, Fig 12, Fig 13)

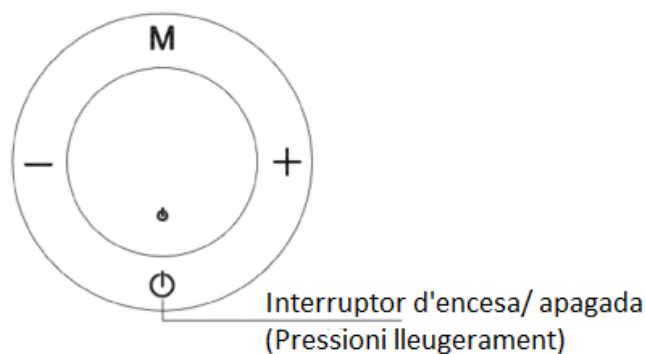
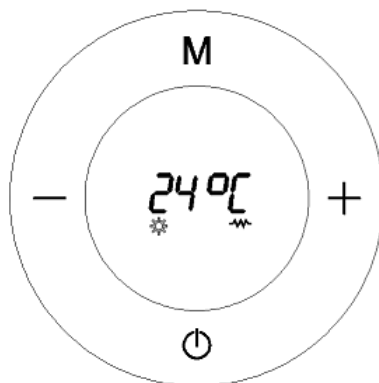

Fig.9

Mode Confort (Fig.10)

Ajustem la temperatura de Confort d'acord amb les nostres necessitats prement el botó. + o -

**Fig.10****Mode Econòmic (Fig.11)**

Ajustem la temperatura del Mode Econòmic d'acord amb les nostres necessitats prement el botó. + o -

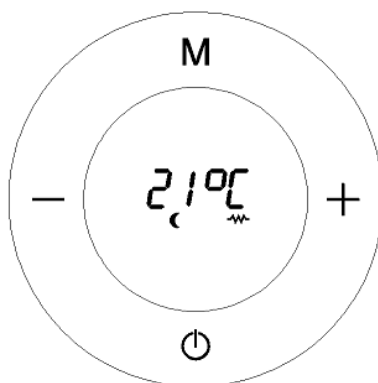
**Fig.11**

Important: La temperatura del mode Econòmic és sempre 3 °C menor que la del mode Confort. Si es varia la temperatura en qualsevol dels 2 modes, la de l'altre mode s'ajustarà automàticament per a mantenir aquesta diferència de 3 °C.

Per exemple: Si configurem una temperatura Confort de 24 °C, la temperatura del mode Econòmic baixa automàticament a 21 °C. De la mateixa manera, si configurem la temperatura del mode Econòmic en 20 °C, la temperatura del mode Confort automàticament passarà a ser de 23 °C.

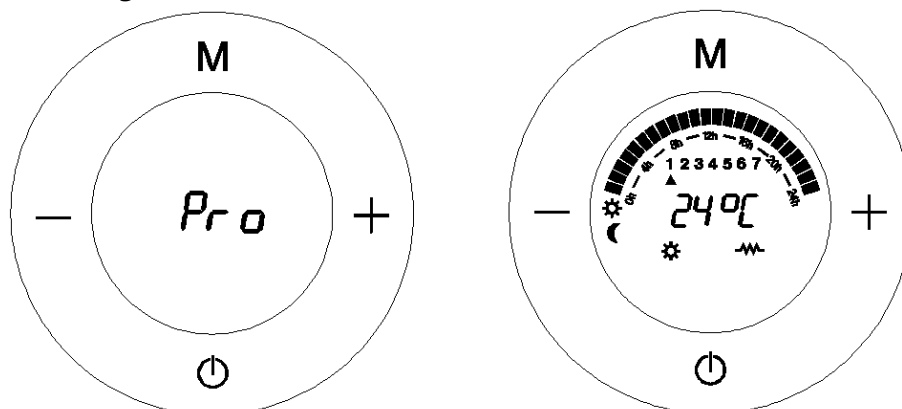
Mode de programació: (Fig.12)**Fig.12****Mode Anticongelació (Fig.13)**

Aquest mode equival a la posició d'Apagada i la seva funció és evitar que la temperatura de l'aparell descendeixi per sota de 7 °C i per tant el radiador només s'encendrà si la temperatura és inferior a 7 °C. En aquest mode la temperatura no es pot ajustar.

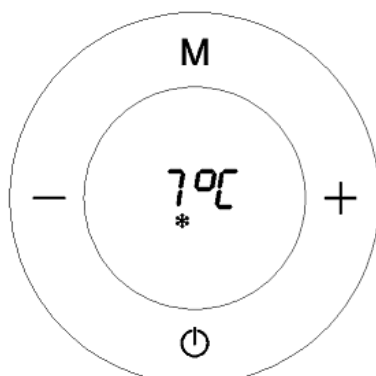
**Fig.13**

Per a canviar el mode: Premi el botó M breument per a canviar el mode: (Fig.14)

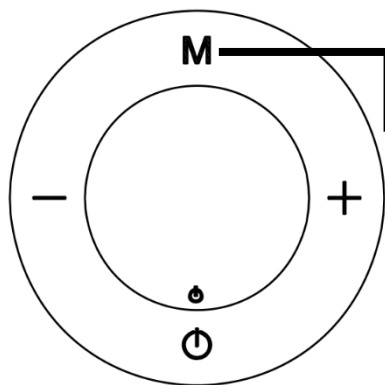

Canviar mode:

1. Mode Confort
2. Mode Econòmic
3. Mode Programació
4. Mode anticongelació

Fig.14

El símbol  apareix en tots els modes quan la resistència està funcionant (Fig.15).

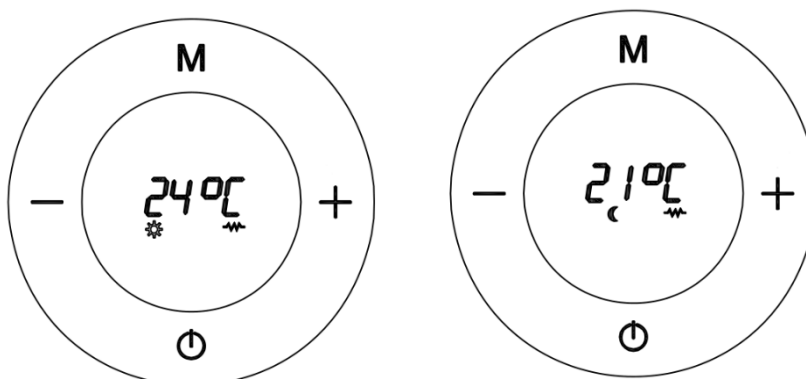

Fig.15

COM PROGRAMAR SEU CALEFACTOR:

Anar al mode OFF com en la imatge,
Mantingui premut el botó durant 5 segons

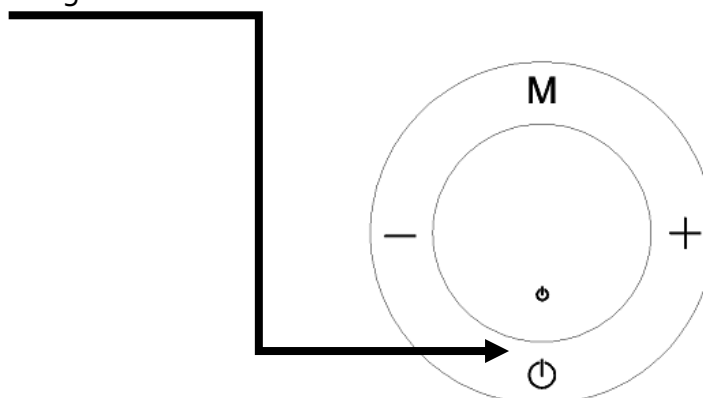

Fig.16

La següent pantalla apareixerà immediatament (Fig.17), mostrant per defecte el dilluns a les 00.00. A partir d'aquest moment s'ha de programar en trams d'1 hora seleccionant el mode que es desitja en cada tram, Confort, Econòmic i Anticongelant (apagada). Una vegada programades les 24 hores del dia es passa automàticament al següent dia a les 00.00 (Dilluns 1, Dimarts 2, Dimecres 3, Dijous 4,

Divendres 5, Dissabte 6, Diumenge 7). Se segueix el mateix procediment fins a programar tots els dies de la setmana de la setmana.

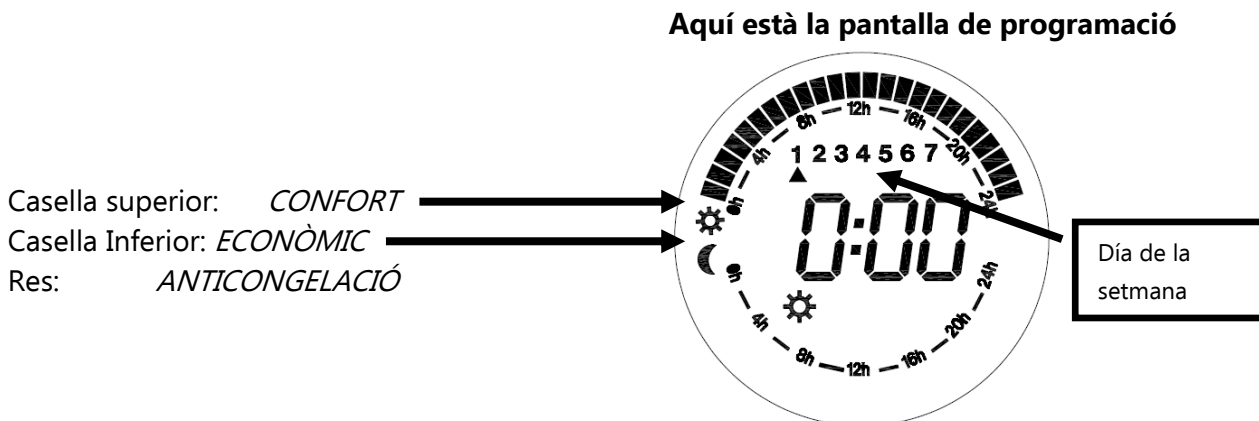

Fig.17

La programació de cada hora es realitza de la manera següent:

- El botó **M** és per a canviar el mode(Confort, Econòmic, anticongelació).
- El botó **+** és per a avançar a la següent hora
- El botó **-** és per a retrocedir a l'hora anterior

Vegem un exemple pas a pas.

Després de mantenir pressionat el botó durant 5 segons (Fig.18)

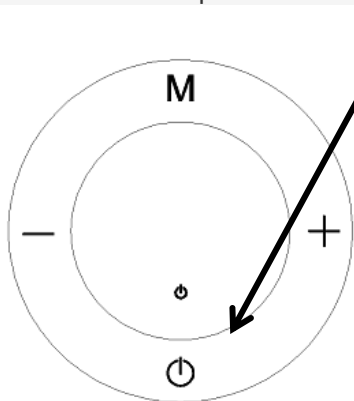
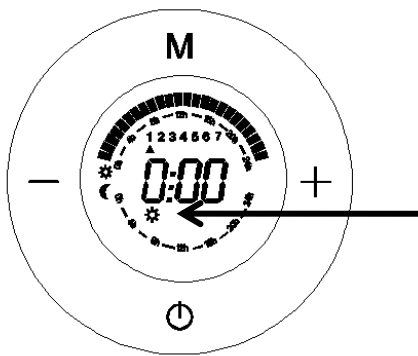

Fig.18

Podem veure que apareix la pantalla (Fig.19). Primer, hem de saber que la programació ha de realitzar-se d'hora en hora passant per tots els dies de la setmana.

Si, per exemple, volem programar el mode Confort entre les 00.00 i la 1.00 del dilluns:

Premi el botó **M** fins que el símbol Confort aparegui (Fig.19), pressioni el botó **+**. En fer això, s'haurà configurat el mode Confort en el tram horari de 00.00 a 01.00 i es passarà al següent tram horari, de 01.00 a 02.00 (Fig.20).



El símbol del Mode Comfort es mostra o parpelleja

Fig. 19

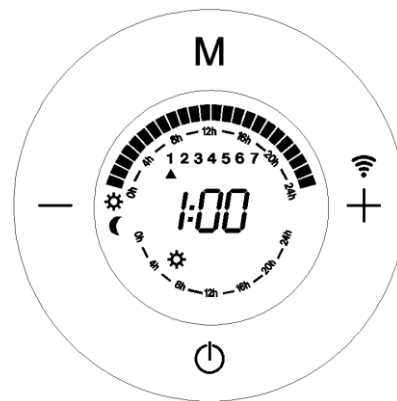

Fig.20

Ara configurarem el mode Econòmic entre 1.00 i 2.00, simplement pressionant el botó M fins que el símbol del mode Econòmic aparegui (Fig.21) , pressioni el botó +. En fer això, s'haurà configurat el mode Econòmic en el tram de 01.00 a 02.00 i es passarà al següent tram horari, de 02.00 a 03.00 (Fig.22).

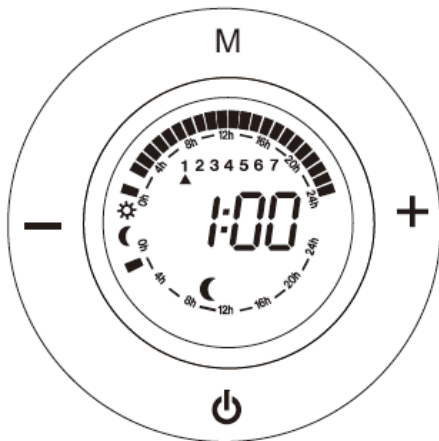

Fig.21

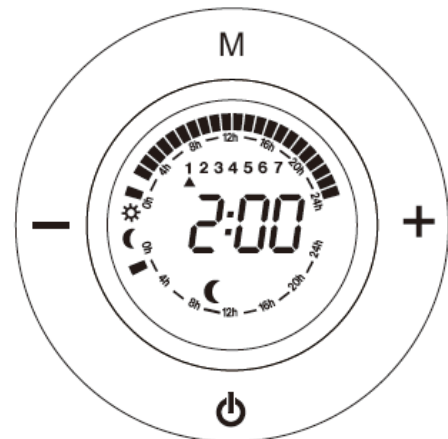

Fig.22

Ara configurarem el mode anticongelació entre les 2.00 i les 3.00, simplement prement M fins que el símbol anticongelació aparegui (Fig.23) i pressioni el botó +. En fer això, haurem configurat el mode anticongelació en el tram horari de 2.00 a 3.00 i es passarà al següent tram horari, de 3.00 a 4.00 (Fig. 22). Recordi que el mode anticongelació equival a Apagat.

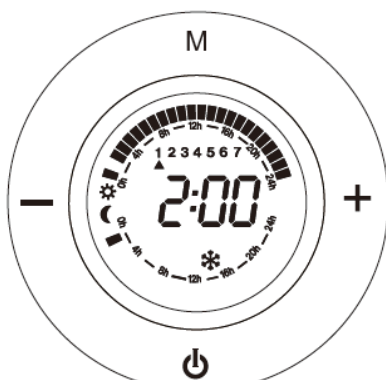

Fig.23

Resum del que hem fet. Hem programat el següent: el mode Confort entre 0.00 i 1.00; el mode Econòmic entre 1.00 i 2.00, i el mode anticongelació entre 2.00 i 3.00. Així és com quedarà reflectit (Fig.24)

Mode *Anticongelació* 2:00 y 3:00. Sense casella

Mode *Confort* 0:00 y 1:00. Casella superior

Mode *Econòmic* 1:00 y 2:00. Casella mitjana

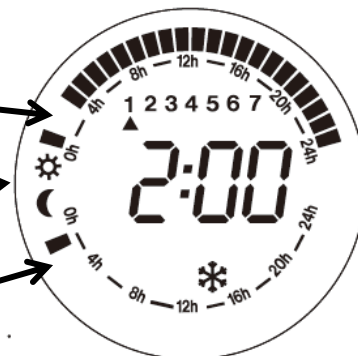



Fig.24

Repetim el procediment anterior per a programar successivament de 0.00 a 23.00 (24 hores) amb diferents modes, i després continuem amb la resta dels dies de la setmana (dilluns - diumenge).

Com programar el dia actual de la setmana i l'hora:

Quan acabem el programa de 7 dies/24 hores, pressionem , i apareix la següent pantalla (Fig. 25), que és per a configurar el dia i l'hora actuals.

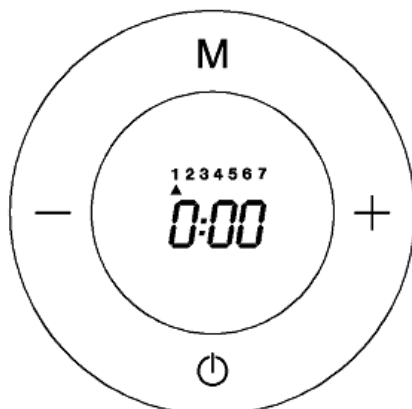

Fig.25

Amb el botó + o - passem pels dies fins que trobem el dia actual. Per exemple, el dilluns, anem a 1, o el dimecres, usant el botó + o - a 3 (Fig.26)

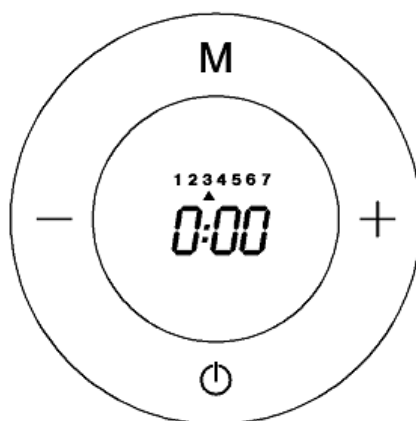

Fig.26

Ara premem el botó M i la visualització de l'hora comença a parpellejar. Amb el botó + o – ajustem la pantalla a l'hora correcta, després premem el botó M.

Ara la pantalla de minuts comença a parpellejar. Amb el botó + o – ajustem la pantalla als minuts correctes, després premem el botó M L'aplicació torna a la posició apagat (OFF) (Fig. 27).

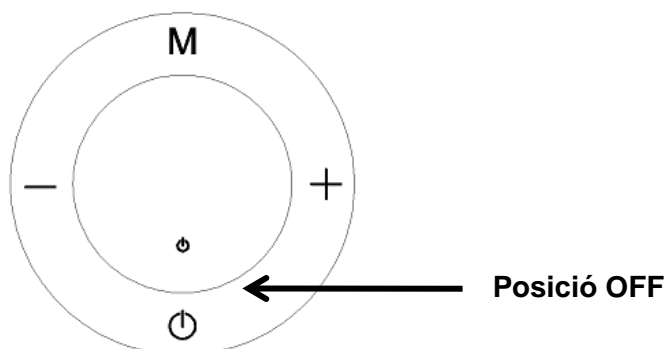



Fig.27

Important:

1. Si desitja canviar el mode en qualsevol moment, usi el botó – per a retrocedir hora per hora i pressioni M per a canviar el mode al desitjat.
2. Ha de fer la programació de les 24 hores dels 7 dies de la setmana. No pot saltar-se dies i deixar-los sense programar. En cas que vulgui programar un dia en què l'emissor estigui apagat en tot moment haurà de seleccionar en totes les hores d'aquest dia el mode anticongelació
3. Si desitja sortir en qualsevol moment per a programar el dia actual de la setmana i l'hora, pressioni. Tingui en compte que l'emissor funcionarà amb l'última programació realitzada en cada dia. És a dir, si surt de la programació després d'acabar el dia dimecres (3) l'aparell funcionarà amb la programació que acaba de fer entre el dilluns (1) i el dimecres (3) però de dijous (4) a diumenge (7) funcionarà amb l'última programació que s'hagi fet en aquests dies.

Ara estem preparats per a usar el mode de programació. Per a activar-ho, d'encendre l'aparell prement el botó  i buscar el mode de Programació amb el botó M fins que aparegui la següent pantalla que

fluctua entre aquests dos. (Fig.28) Això significa que el mode de programació s'ha activat i l'aparell funcionarà amb la programació seleccionada.

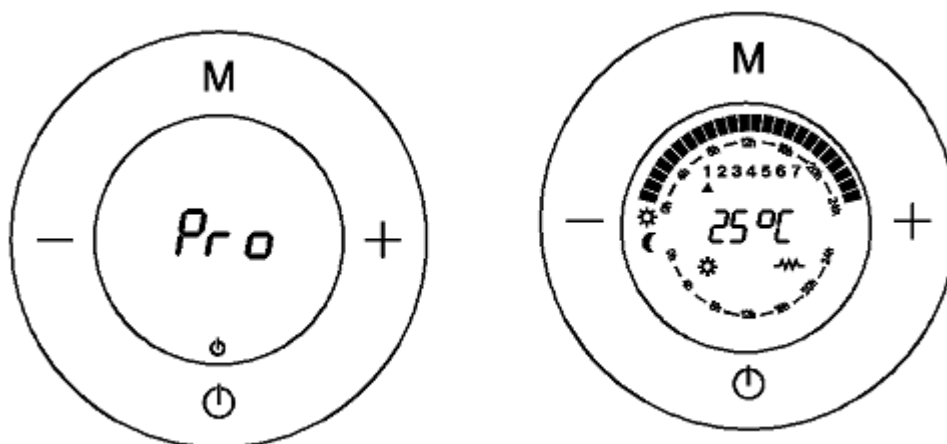

Fig.28

Quan el mode de programació està funcionant (Fig.29).

- En aquesta pantalla, podem veure el dia, la temperatura d'acord amb el mode d'ajust (Confort, Econòmic, anticongelació). Les diferents caselles parpellejaran mostrant l'hora actual si el mode d'ajust sigui el mode Confort o Econòmic.
- Aquesta pantalla mostra el Dia 1, temperatura del mode Confort a 25 °C i la casella parpelleja amb el símbol del sol entre les 0.00 i la 1.00, cosa que significa que s'executa en el mode Confort entre les 0.00 i la 1.00 el dilluns.

Ajustem la temperatura de Confort o Econòmic d'acord amb les nostres necessitats pressionant el botó. + o –

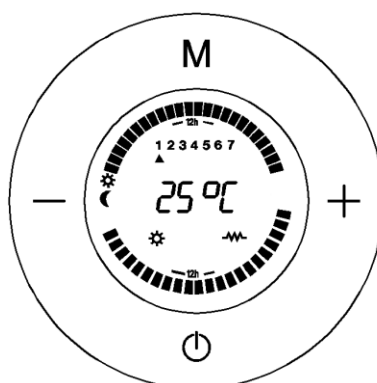

Fig.29

ALTRES FUNCIONS

Compensación de Temperatura:

A causa de les característiques de l'aparell, la temperatura es mesura en la part inferior del calefactor i s'ajusta perfectament a la temperatura de Confort seleccionada per l'usuari. No obstant això, també és possible configurar manualment la temperatura ambient que mesura l'aparell.
Temperatura ambient registrada - Temperatura Confort indicada = Valor...

Per exemple:

22 °C en una temperatura ambient mesurada amb el termòmetre quan la temperatura ambient que indica el display és de 20 °C.

El valor de compensació de temperatura és $22 - 20 = + 2$ °C.

L'usuari ha de posar + 2 °C en el menú de compensació de temperatura.

Pas 1: Apagui el radiador prement el botó .

Pas 2: En mantenir premut durant 5 segons el botó **M** anirem a aquest menú on la pantalla mostra 0.0.

Pas 3: Prémer els botons +/- per a ajustar fraccions d'1 °C.

Pas 4: Pressioni el botó **M** per a confirmar i tornar a la posició OFF.

Pas 5: Encengui l'aparell prement el botó .



Segur per a nens:

L'usuari pot assegurar-se que ningú canviï la programació establerta, bloquejant el panell de control. Aquesta funció és molt útil per a edificis públics o per a evitar que els nens manipulin els controls.

Es fa pressionant el botó  del comandament a distància. Per a desbloquejar-ho, torni a pressionar el mateix botó.

Detecció de finestra oberta:

Aquesta funció permet detectar una finestra oberta i activar automàticament el mode de funcionament anticongelant.

Pressionant el botó  i **M** simultàniament durant uns segons, fins que aparegui el símbol .

Si s'observa una caiguda de temperatura a l'habitació durant la funció normal, el mode antigela s'activa automàticament per a estalviar consum d'energia i el símbol  comença a parpellejar contínuament.

Si pressiona **M**, l'escalfador tornarà a la funció normal, el símbol  deixarà de parpellejar. La cancel·lació d'aquesta funció es realitza de la mateixa manera.

Possibles problemes amb el termòstat:

- Si el termòstat està per sota de -15 °C, la pantalla mostrarà OC.
- Si el termòstat està per sobre de 50 °C, la pantalla mostrarà SC.

NETEJA

Recomanem mantenir nets els radiadors elèctrics. Pot aparèixer pols, el qual pot arribar a cremar-se i dipositar-se en la paret i sobre l'emissor en forma de ratlles o àrees fosques. Aquestes taques es deuen exclusivament a la falta de neteja del radiador elèctric i de l'àrea adjacent.

ELIMINACIÓ DE L'ELECTRODOMÈSTIC VELL.

En base a la Norma europea 2012/19/UE de Residus d'aparells Elèctrics i Electrònics (RAEE), els electrodomèstics



vells no poden ser llençats als contenidors municipals habituals; han de ser recollits selectivament per optimitzar la recuperació i el reciclatge dels components i materials que els constitueixen, i reduir l'impacte en la salut humana i el medi ambient. El símbol del contenidor d'escombraries es marca sobre  tots els productes per recordar al consumidor l'obligació de separar-los per a la recollida selectiva.

El consumidor ha de contactar amb l'autoritat local o amb el venedor per informar-se sobre la correcta eliminació del seu electrodomèstic vell.

DECLARACIÓ DE CONFORMITAT: Aquest dispositiu compleix els requisits de la Directiva de Baixa Tensió 2014/35/EU i els requisits de la directiva de Compatibilitat Electromagnètica 2014/30/EU.

GARANTIA

Aquest aparell està cobert i compta amb el dret de la garantia legal d'acord amb la legislació vigent des de la data de compra. Conserveu el tiquet de compra per poder reclamar el vostre dret a la garantia. Per trobar el servei més proper a la seva localització contacteu a través del següent enllaç web: <https://orbegozo.com/asistencia-tecnica/>

Per a qualsevol tipus de consulta, dubte o incidència podeu posar-vos en contacte amb nosaltres a través del nostre correu electrònic reflectit a la pàgina principal d'aquest manual o a través del nostre servei d'assistència tècnica a <https://orbegozo.com/contacto/>

Orbegozo no es fa responsable dels components i accessoris que són objecte de desgast a causa de l'ús, així com els compostos peribles o que s'hagin deteriorat per un ús indegut. Tampoc no se'n farà responsable si el propietari ha modificat tècnicament l'aparell. Consulteu les condicions legals a la nostra pàgina web.

INFORMATION REQUIREMENTS FOR LOCAL SPACE HEATERS (EU)2015/1188						
Item	Model identifíer	Símbol	Valor	Unitat	Partida	Unitat
Potència calorífica					Tipus d'aportació de calor, únicament per als aparells de calefacció local elèctrics d'acumulació (seleccioni un)	
Potència calorífica nominal	RRE 510 A	P_{nom}	0.5	kW	Control manual de la càrrega de calor, amb termòstat integrat	No
	RRE 810 A	P_{nom}	0.8	kW	Control manual de la càrrega de calor amb resposta a la temperatura interior o exterior	No
	RRE 1010 A	P_{nom}	1.0	kW	Control electrònic de la càrrega de calor amb resposta a la temperatura interior o exterior	No
	RRE 1310 A	P_{nom}	1.3	kW	Potència calorífica assistida per ventiladors	No
	RRE 1510 A	P_{nom}	1.5	kW	Tiipus de control de potència calorífica / de temperatura interior (seleccioni un)	
	RRE 1810 A	P_{nom}	1.8	kW	Potència calorífica d'un sol nivell, sense control de temperatura interior	No
Potència calorífica mínima (indicativa)	RRE 510 A	P_{nom}	0.5	kW	Dos o més nivells manuals, sense control de temperatura interior	No
	RRE 810 A	P_{nom}	0.8	kW	Amb control de temperatura interior mitjançant termòstat mecànic	No
	RRE 1010 A	P_{nom}	1.0	kW	Amb control electrònic de temperatura interior	No
	RRE 1310 A	P_{nom}	1.3	kW	Control electrònic de temperatura interior i temporitzador diari	No
	RRE 1510 A	P_{nom}	1.5	kW	Control electrònic de temperatura interior i temporitzador setmanal	Yes
	RRE 1810 A	P_{nom}	1.8	kW	Altres opcions de control (poden seleccionar-se diverses)	
Potència calorífica màxima continuada	RRE 510 A	P_{nom}	0.5	kW	Control de temperatura interior amb detecció de presència	No
	RRE 810 A	P_{nom}	0.8	kW	Control de temperatura interior amb detecció de finestres obertes	Sí
	RRE 1010 A	P_{nom}	1.0	kW	Amb opció de control a distància	No
	RRE 1310 A	P_{nom}	1.3	kW	Amb control de posada en marxa adaptable	No
	RRE 1510 A	P_{nom}	1.5	kW	Amb limitació de temps de funcionament	Sí
	RRE 1810 A	P_{nom}	1.8	kW	Amb sensor de llum negra	No
Consum auxiliar d'electricitat						
A potència calorífica nominal	Tots models	el_{max}	0,000	kW		
A potència calorífica mínima	Tots models	el_{min}	0,000	kW		
En mode d'espera	Tots models	el_{SB}	0,0008	kW		

