

SAMSUNG

BENUTZERHANDBUCH

Inhalt

Erste Schritte

- 4 Layout und Funktionen des Geräts
- 9 Computer ein- und ausschalten
- 10 Bildschirm entsperren
- 11 Windows
- 11 Netzwerke verwenden

Grundlegende Information

- 12 Tastatur
- 14 Touchpad
- 16 WLAN
- 18 Bluetooth
- 19 Fingerabdruckerkennung
- 21 Speicherkarteneinschub
- 23 Externes Display
- 25 Sicherheitsschlitz

Anwendungen und Funktionen

- 26 Nützliche Apps
- 26 Aktualisieren von Apps
- 27 Samsung Account
- 27 Samsung Settings
- 28 Samsung Notes
- 29 Samsung Flow
- 29 Samsung Studio

- 30 Samsung Gallery
- 30 Samsung Care+
- 31 Samsung Device Care
- 32 Samsung Pass
- 32 Samsung Cloud
- 32 Bixby
- 34 Galaxy Book Smart Switch
- 34 Galaxy Book Experience
- 35 Screen Recorder
- 36 Second Screen
- 36 SmartThings
- 37 Quick Share
- 37 Quick Search
- 38 Telefon

Einstellungen

- 39 Display-Helligkeit
- 40 Lautstärke
- 41 Accessibility
- 41 BIOS (Setup-Dienstprogramm)
- 46 Akku

Rat und Hilfe bei Problemen

- 50 Windows-Wiederherstellungsfunktion
- 50 Beantwortung von Fragen

Nutzungshinweise

- 52 Vorsichtsmaßnahmen für die Verwendung des Geräts
- 56 Ergonomische Tipps
- 59 Sicherheitshinweise
- 67 Informationen zum Stromverbrauch im Standbymodus für dieses Produkt finden

Anhang

- 68 Produktspezifikationen
- 69 Wichtige Sicherheitshinweise
- 71 Ersatzteile und Zubehör
- 73 Hinweise zur Einhaltung gesetzlicher Bestimmungen
- 76 Informationen zum WEEE-Symbol
- 78 TCO Certified

Erste Schritte

Layout und Funktionen des Geräts

⚠ Wenn du den Bildschirm über einen längeren Zeitraum nicht benutzt, kann es zu Nach- oder Geisterbildern kommen, die sich auf der Anzeige einbrennen. Schalte den Bildschirm aus oder schalte den Bildschirmschoner oder Energiesparmodus ein, wenn du den Computer nicht benutzt.



- Welche Funktionen oder Optionen verfügbar sind, hängt vom Modell ab.
- Die als optional angegebenen Zubehörteile sind möglicherweise überhaupt nicht oder über andere Stellen erhältlich.
- Da auf dem Speichergerät Platz für die Systemwiederherstellung und den Betrieb reserviert ist, liegt die verfügbare Kapazität des Speichergeräts möglicherweise unter der tatsächlichen Kapazität.

Vorderansicht

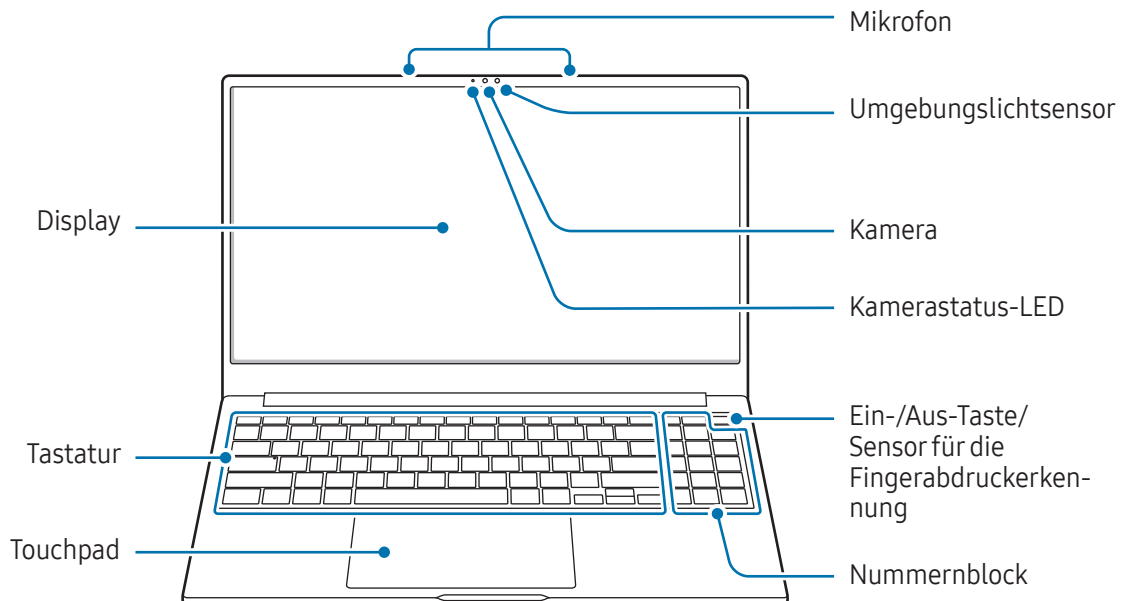

<Layout und Funktionen des Geräts: Vorderansicht>

Bezeichnung	Beschreibung
Mikrofon	Du kannst die Funktionen zur Sprachaufnahme oder für Videoanrufe über das eingebaute Mikrofon nutzen.
Umgebungslichtsensor	Erkennt die Helligkeit der Umgebung, in der der Computer verwendet wird.  Decke den Umgebungslichtsensor nicht ab.
Kamera	Mit der Kamera kannst du Standbilder und Videos aufnehmen.
Kamerastatus-LED	Zeigt den Betriebsmodus der Kamera an.
Display	Hier werden die Bildschirminhalte angezeigt.
Ein-/Aus-Taste/Sensor für die Fingerabdruckerkennung	<ul style="list-style-type: none"> • Den Computer ein- und ausschalten. • Der Sensor für die Fingerabdruckerkennung erkennt Fingerabdrücke. Er scannt einen Fingerabdruck zur Anmeldung bei Windows, Apps und Diensten.
Nummernblock	Zahlen eingeben.
Tastatur	Dient zur Eingabe von Text und zum Bedienen der Computerfunktionen.
Touchpad	<ul style="list-style-type: none"> • Dient zum Bewegen des Cursors und Auswählen von Optionen. • Funktioniert wie eine Maus.

Ansicht von rechts

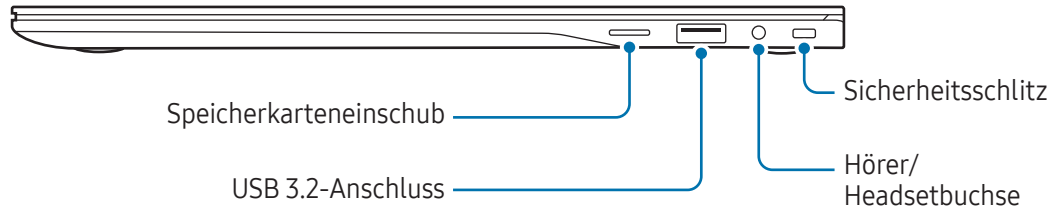

⟨Layout und Funktionen des Geräts: Ansicht von rechts⟩

Bezeichnung	Beschreibung
Speicherkarteneinschub	Speicherkarte in den Einschub einsetzen.
USB 3.2-Anschluss	Verschiedenes Zubehör anschließen, etwa eine Maus, Kamera oder Tastatur.
Hörer/Headsetbuchse	Einen Hörer oder ein Headset an den Computer anschließen, um Audiodateien anzuhören.
Sicherheitsschlitz	Sichere den Computer, indem du ein optionales Schloss und ein Sicherheitskabel anbringst.

Ansicht von links

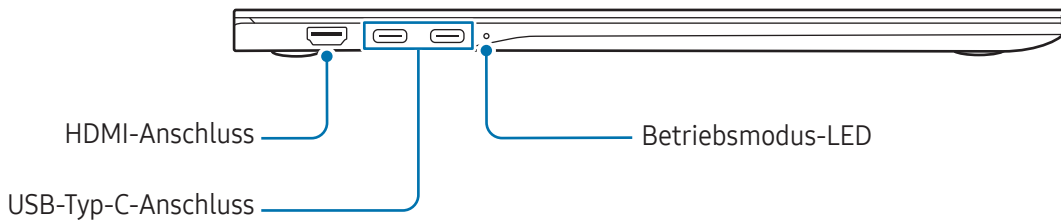

<Layout und Funktionen des Geräts: Ansicht von links>

Bezeichnung	Beschreibung
HDMI-Anschluss	Schließe ein HDMI-Kabel an, um ein externes Gerät zu verbinden.
USB-Typ-C-Anschluss	<ul style="list-style-type: none"> • Es wird empfohlen, ein von Samsung zugelassenes Netzteil anzuschließen, um den Computer zu laden. • Du kannst ein USB-Typ-C-Gerät anschließen und aufladen oder eine Verbindung mit einem externen Display herstellen.
Betriebsmodus-LED	Zeigt den Betriebsmodus des Computers an. <ul style="list-style-type: none"> • Rot: wird geladen • Grün: vollständig geladen • Blau: eingeschaltet

Ladefunktion des USB-Typ-C-Anschlusses

Computer aufladen

Schließe ein von Samsung zugelassenes Netzteil am USB-Typ-C-Anschluss an, um den Computer zu laden.

USB-Typ-C-Gerät laden

Du kannst dein USB-Typ-C-Gerät zum Aufladen an den USB-Typ-C-Anschluss anschließen.



- Wenn du ein verbundenes Gerät auflädst, kann das Laden des Akkus länger dauern.
- Die Akkuladung kann abnehmen, wenn du ein verbundenes Gerät auflädst, während der Computer über den Akku betrieben wird.
- Der Ladestatus des verbundenen Geräts wird nicht auf dem Computer angezeigt.
- Diese Ladefunktion ist bei einigen Geräten möglicherweise nicht verfügbar.

Unteransicht

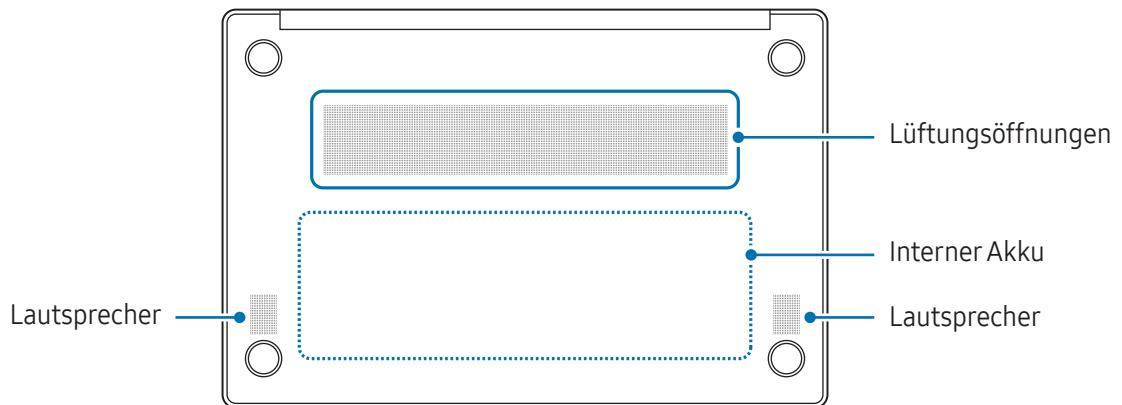

<Layout und Funktionen des Geräts: Unteransicht>

Bezeichnung	Beschreibung
Lüftungsöffnungen	<ul style="list-style-type: none"> Über diese Öffnungen wird Außenluft angesaugt und im Inneren des Computers entstehende Hitze abgeführt. Sind die Öffnungen blockiert, überhitzt sich der Computer möglicherweise. Eine Blockierung dieser Öffnungen kann gefährlich sein.
Interner Akku	Versorgt den Computer mit Strom, wenn kein Netzteil angeschlossen ist.
Lautsprecher	Ton wird über die Lautsprecher ausgegeben.



Wenn der Gerätesockel ausgetauscht wird, ist die Lasergravur der Modellbezeichnung, der Seriennummer und verschiedener Logos nicht mehr vorhanden. Weitere Informationen erhältst von einem Servicecenter von Samsung.

Computer ein- und ausschalten

- ❗ Lade den Akku mit einem Netzteil vollständig auf, bevor du den Computer **zum ersten Mal** verwendest.
- ✍ Das im Lieferumfang enthaltene USB-Kabel unterstützt die Aufladung mit bis zu 3 A. Die ausschließliche Verwendung des im Lieferumfang des Geräts enthaltenen USB-Typ-C-Kabels wird empfohlen.

Computer einschalten

- 1 Überprüfe vor dem Einschalten des Computers, ob der Akku geladen ist, und lade ihn ggf. auf.
- 2 Klappe das Display auf. Der Computer wird automatisch eingeschaltet.
Sollte sich der Computer nicht automatisch einschalten, drücke die Ein-/Aus-Taste.

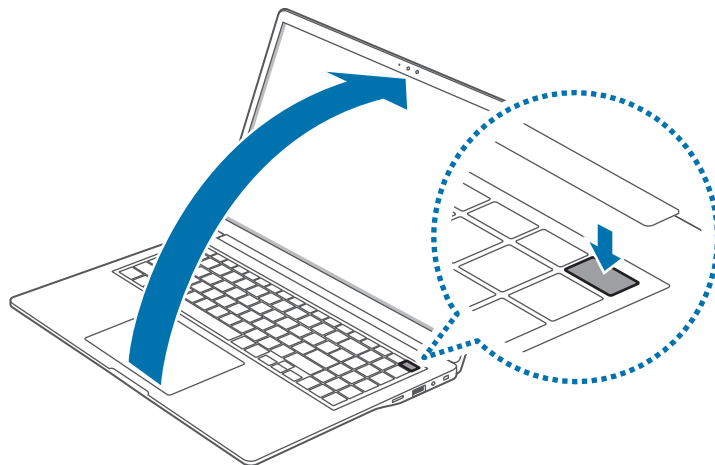



- ✍ Lege in den Einstellungen fest, dass sich der Computer beim Aufklappen des Displays nicht automatisch einschaltet.
 - 1 Wähle das Startsymbol () → **Alle** → **Samsung Settings** aus.
 - 2 Wähle **Erweiterte Funktionen** aus und deaktiviere die Funktion mit dem Schalter **Starten, wenn Deckel geöffnet wird**.

Informationen zur Aktivierung von Windows

Beim ersten Einschalten des Computers erscheint der Bildschirm zur Windows-Aktivierung. Folge den Bildschirmanweisungen für die Aktivierung, um den Computer in Betrieb zu nehmen.

Möglicherweise sind Datum und Uhrzeit des Computers falsch eingestellt, wenn du ihn erstmals einschaltetest. Sie sind unter Umständen auch falsch, wenn der Akku vollständig entladen ist oder entfernt wurde. Um Datum und Uhrzeit einzustellen, klicke auf der Desktop-Taskleiste mit der rechten Maustaste auf den Bereich für Datum und Uhrzeit. Wähle dann **Datum und Uhrzeit anpassen** aus und gib das aktuelle Datum und die aktuelle Uhrzeit an.

Computer ausschalten

- 1 Wähle das Startsymbol () aus.
 - 2 Wähle das Ein/Aus-Symbol () → **Herunterfahren** aus.
-  Speichere alle Daten, bevor du den Computer herunterfährst.

Bildschirm entsperren

Gehe zum Entsperren des Bildschirms wie folgt vor:

- **Maus:** Klicke auf den Sperrbildschirm.
- **Tastatur:** Drücke eine beliebige Taste.
- **Touchpad:** Tippe das Touchpad an.

Wenn ein Konto über ein Passwort verfügt, musst du dieses zur Anmeldung nach dem Entsperren des Bildschirms eingeben.

Windows

Microsoft Windows ist ein Betriebssystem, das zum Steuern des Computers verwendet wird.



- Je nach Modell und Betriebssystem weichen die Abbildungen und verfügbaren Funktionen möglicherweise ab.
- Dieses Handbuch bezieht sich auf Windows 11. Der Inhalt kann daher je nach Betriebssystemversion abweichen.
- Das Bild, das auf dem Desktopbildschirm zu sehen ist, variiert möglicherweise je nach Modell oder Version des Betriebssystems.

Windows-Einstellungen konfigurieren

In den Windows-Einstellungen kannst du grundlegende Systemeinstellungen konfigurieren. Dazu zählen beispielsweise Einstellungen für die Installation oder Deinstallation von Apps und die Verwaltung von Konten.

Wähle das Startsymbol () → **Einstellungen** aus.

Wähle dann in den **Einstellungen** die Option aus, die du ändern möchtest.



Du kannst die Einstellungen wie bei den vorherigen Betriebssystemversionen auch in der Systemsteuerung konfigurieren. Wähle das Startsymbol () → **Alle** → **Windows-Tools** → **Systemsteuerung** aus.

Netzwerke verwenden

Du kannst Netzwerke wie etwa WLAN oder Bluetooth verwenden.

Wähle auf der Taskleiste die Statussymbole aus und wähle dann das Symbol des gewünschten Netzwerks aus, um es zu aktivieren.

Wenn du das Netzwerk nicht verwendest, tippe das Symbol an, um es zu deaktivieren.



Einige Funktionen sind möglicherweise je nach Modell nicht verfügbar.

Grundlegende Information

Tastatur

Mit der Tastatur kannst du Text eingeben und Funktionen des Computers aufrufen.



- Je nach Modell und Betriebssystem weichen die Abbildungen und verfügbaren Funktionen möglicherweise ab.
- Das Tastaturlayout variiert möglicherweise je nach Land. In diesem Handbuch konzentrieren wir uns auf die Abkürzungstasten.

Abkürzungstasten verwenden

Gehe zum Verwenden der Abkürzungstasten der Tastatur wie folgt vor:

- Halte die Taste **Fn** gedrückt und drücke gleichzeitig eine Abkürzungstaste.

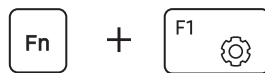





- Halte die Taste **Fn** gedrückt und drücke gleichzeitig die Taste **F12**. Wenn die Fn Lock-Funktion aktiviert wurde, drücke eine Abkürzungstaste.

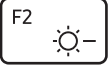
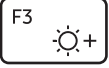
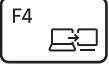

- Ist die Fn Lock-Funktion aktiviert, können die Abkürzungstasten ohne Drücken der Taste **Fn** verwendet werden.

Abkürzungstasten – Funktionen

⟨Abkürzungstasten – Funktionen⟩

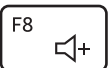
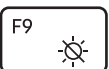
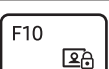
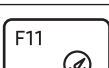
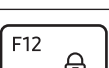
Tasten	Beschreibung
 F1	Samsung Settings: Öffne die App Samsung Settings .
 F2	Bildschirmhelligkeit regeln: Helligkeit des Displays verringern.
 F3	Bildschirmhelligkeit regeln: Helligkeit des Displays erhöhen.
 F4	Display/externer Monitor: Zwischen dem Display und einem externen Display wechseln, wenn ein externes Display an den Computer angeschlossen ist.
 F5	Touchpad: Touchpad-Funktion aktivieren oder deaktivieren.
 F6	Stummschalten: Stummschalten/Stummschaltung aufheben.
 F7	Lautstärkeregelung: Lautstärke verringern.
 F8	Lautstärkeregelung: Lautstärke erhöhen.
 F9	Display ein- oder ausschalten.
 F10	Kamera und Mikrofon blockieren: Nutzung von Kamera und Mikrofon einschränken, um eine Aufzeichnung zu verhindern.
 F11	Leistungsmodus: Den Leistungsmodus des Systems ändern.
 F12	Fn Lock: Aktiviere die Taste Fn dauerhaft, damit Abkürzungstasten verwendet werden können, ohne die Fn -Taste zu drücken.



Sollten die Abkürzungstasten nicht richtig funktionieren, installiere die App **Samsung Settings**.

Touchpad

Verwende das Touchpad zum Bewegen des Cursors oder zum Auswählen eines Elements. Die linke und rechte Taste des Touchpads funktionieren wie die linke und rechte Taste einer Maus.



- Bediene das Touchpad nur mit den Fingern. Das Touchpad erkennt keine anderen Gegenstände.
- Die Bilder und das Touchpad-Layout variieren möglicherweise je nach Modell.

Grundlegende Funktionen des Touchpads

- **Bewegen:** Bewege einen Finger auf dem Touchpad, um den Cursor zu bewegen.
- **Klicken:** Tippe das Touchpad an oder drücke die linke Touchpad-Taste.

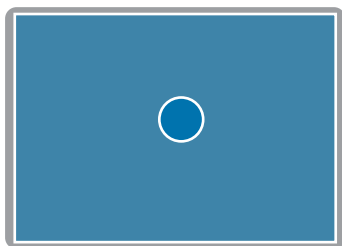

Antippen



Klicken

- **Doppelklicken:** Tippe das Touchpad doppelt an oder drücke die linke Touchpad-Taste zweimal.

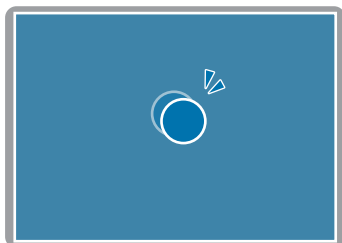

Doppelt antippen



Doppelklicken

- **Rechtsklicken:** Drücke mit zwei Fingern gleichzeitig auf das Touchpad oder drücke die rechte Touchpad-Taste.

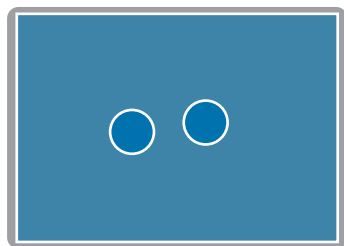

Antippen



Klicken

- **Ziehen:** Um ein Symbol oder eine App an die gewünschte Stelle zu verschieben, halte es gedrückt und ziehe es dann mit gedrückter linker Touchpad-Taste an die gewünschte Position.

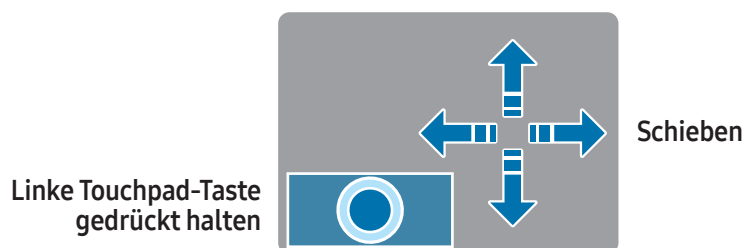

Gestenfunktionen

- **Streichen:** Zum Blättern nach oben, unten, links oder rechts an eine gewünschte Position streiche mit zwei Fingern auf dem Touchpad.
- **Finger bewegen:** Bewege zum Vergrößern zwei Finger auf dem Touchpad auseinander. Bewege sie zusammen, um es bzw. ihn wieder zu verkleinern.

Touchpadgesten konfigurieren

Konfiguriere Touchpadgesten.

Wähle das Startsymbol () → **Einstellungen** → **Bluetooth & Geräte** → **Touchpad** und dann die gewünschten Optionen aus.



Einige Optionen der Touchpad-Einstellungen sind möglicherweise je nach Modell nicht verfügbar.

Touchpad-Sperre

Halte die Taste **Fn** gedrückt und drücke die Taste **F5**, um das Touchpad zu sperren.

WLAN

Verbinde den Computer mit einem Drahtlosnetzwerk, um das Internet zu verwenden.

-  Diese Beschreibungen beziehen sich auf Computermodelle mit WLAN-Karte oder -Gerät. Ein WLAN-Gerät ist optional. Die Bilder in diesem Handbuch können sich je nach Modell des WLAN-Geräts vom tatsächlichen Produkt unterscheiden.

Zugriffspunkt

Ein Zugriffspunkt (Access Point, AP) ist ein Netzwerkgerät, das zur Überbrückung zwischen kabelgebundenen und kabellosen LANs dient, also die Funktion eines kabellosen Hubs in einem kabelgebundenen Netzwerk übernimmt. Mehrere Geräte können mit einem AP verbunden werden.

Verbindung mit einem WLAN-Netzwerk herstellen

- 1 Wähle auf der Taskleiste die Statussymbole und dann bei der Option **WLAN** das Symbol für die Verwaltung von WLAN-Verbindungen (➤) aus.

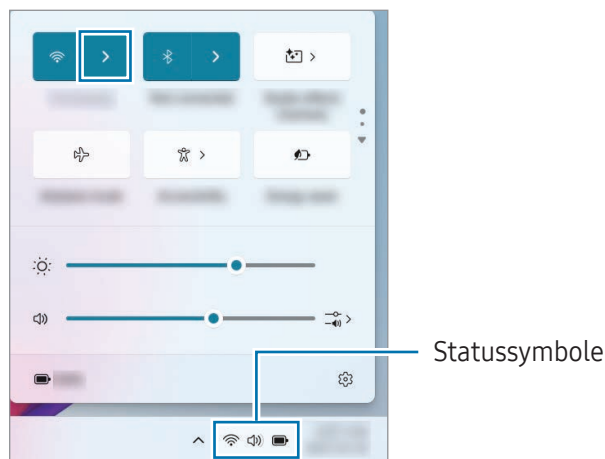

- 2 Wähle in der Liste der erkannten WLANs ein Netzwerk und dann **Automatisch verbinden** → **Verbinden** aus.
- 3 Gib ggf. ein Passwort ein und wähle **Weiter** aus.
Wurde der Computer einmal mit einem kabellosen Netzwerk verbunden, versucht er automatisch, eine Verbindung herzustellen, sobald es verfügbar ist. Falls du ein Netzwerkpasswort benötigst, wende dich an den Systemadministrator.

WLAN-Funktion wird deaktivieren

Wenn du die WLAN-Funktion nicht nutzt, solltest du sie deaktivieren, um Akkuladung zu sparen.

Wähle auf der Taskleiste die Statussymbole und dann das WLAN-Symbol (📶) aus.

Die WLAN-Funktion wird deaktiviert.

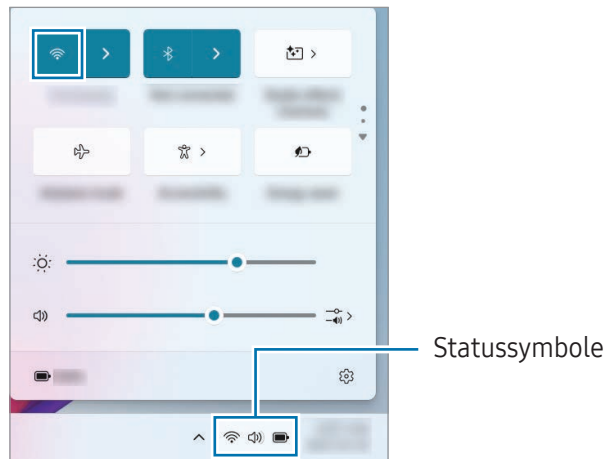

Flugzeug-modus

Deaktiviere alle Drahtlosfunktionen des Computers. In diesem Fall können nur netzunabhängige Dienste verwendet werden.

Wähle zum Aktivieren des **Flugzeug-modus** auf der Taskleiste die Statussymbole und dann das Symbol für Flugmodus (✈️) aus.

Bluetooth

Verwende Bluetooth, um Musik zu hören sowie Daten oder Mediendateien mit anderen Bluetooth-fähigen Geräten auszutauschen.

- ❗ Samsung ist nicht für den Verlust, das Abfangen oder den Missbrauch von Daten verantwortlich, die per Bluetooth gesendet oder empfangen werden.
- Verwende nur vertrauenswürdige und ordnungsgemäß abgesicherte Geräte zum Senden und Empfangen von Daten. Wenn sich Hindernisse zwischen den Geräten befinden, kann sich die Reichweite reduzieren.
- Einige Geräte, insbesondere solche, die nicht von Bluetooth SIG getestet oder zugelassen wurden, sind möglicherweise nicht mit dem Gerät kompatibel.
- Verwende die Bluetooth-Funktion nicht zu illegalen Zwecken (z. B. zum Nutzen von Raubkopien oder zum illegalen Aufzeichnen von Gesprächen zu gewerblichen Zwecken). Samsung trägt keinerlei Verantwortung für die Folgen einer illegalen Verwendung der Bluetooth-Funktion.

Mit anderen Bluetooth-Geräten koppeln

- 1 Wähle in der Taskleiste die Statussymbole aus, um zu prüfen, ob Bluetooth aktiviert ist.

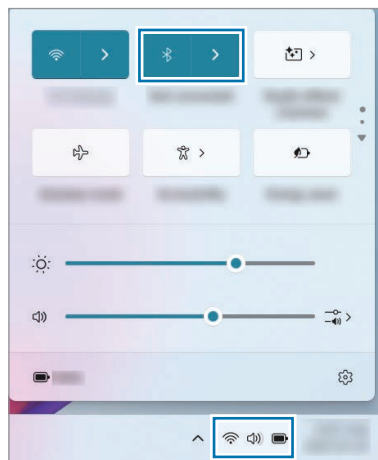

- 2 Wähle das Startsymbol (🇸🇰) → **Einstellungen** → **Bluetooth & Geräte** → **Gerät hinzufügen** aus.
- 3 Wähle **Bluetooth** aus, um anzugeben, welches Gerät hinzugefügt werden soll, und schließe die Kopplung ab.

Bluetooth-Geräte entkoppeln

- 1 Wähle das Startsymbol (☰) → **Einstellungen** → **Bluetooth & Geräte** aus.
Auf dem Computer werden daraufhin die gekoppelten Geräte angezeigt.
- 2 Wähle auf dem Gerät, dessen Kopplung mit dem Computer du aufheben möchtest, das Symbol für weitere Optionen (⋮) → **Gerät entfernen** aus.
Die Verbindung zum Bluetooth-Gerät wird getrennt.

Fingerabdruckerkennung

Du kannst dich in Windows, Anwendungen und Diensten anmelden, wenn du deinen Fingerabdruck in Windows registrierst.

Fingerabdruck registrieren

Damit du deinen Fingerabdruck zur Anmeldung verwenden kannst, musst du ein Passwort und eine PIN einrichten.

- 1 Wähle das Startsymbol (☰) → **Einstellungen** → **Konten** → **Anmeldeoptionen** aus.
- 2 Wähle **Fingerabdruckerkennung (Windows Hello)** → **Einrichten** aus, um die Fingerabdruckregistrierung zu starten.
- 3 Wähle im Fenster **Windows Hello-Setup** die Option **Los geht's** aus.
- 4 Gib die ausgewählte PIN ein.
- 5 Lege deinen Finger so oft auf den Sensor für die Fingerabdruckerkennung, bis die Einrichtung abgeschlossen ist.

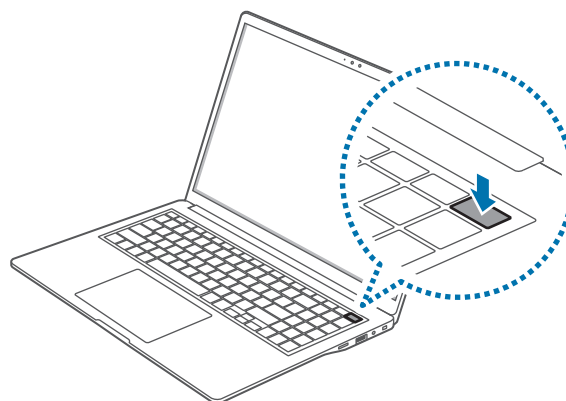
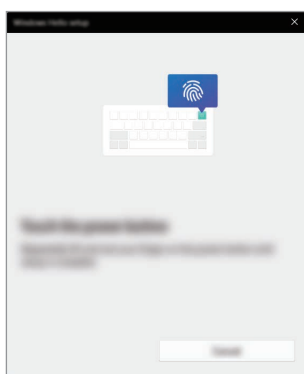

Wo sich der Sensor für die Fingerabdruckerkennung befindet, kann von Modell zu Modell unterschiedlich sein.

- 6 Die Registrierung des Fingerabdrucks ist abgeschlossen.
Wenn du einen weiteren Fingerabdruck hinzufügen möchtest, wähle **Finger hinzufügen** aus.

Fingerabdruck entfernen

- 1 Wähle das Startsymbol () → **Einstellungen** → **Konten** → **Anmeldeoptionen** aus.
- 2 Wähle **Fingerabdruckerkennung (Windows Hello)** → **Entfernen** aus.
Der Fingerabdruck wird entfernt.

Bildschirm mit einem Fingerabdruck entsperren

Du kannst den Bildschirm entsperren, indem du deinen Finger auf den Sensor für die Fingerabdruckerkennung legst.

Lege einen Finger, dessen Abdruck du registriert hast, auf den Sensor für die Fingerabdruckerkennung.
Der Bildschirm wird entsperrt, sofern der Fingerabdruck richtig gescannt wurde.

Zur besseren Fingerabdruckerkennung

- Der Sensor für die Fingerabdruckerkennung darf nicht durch metallische Gegenstände wie Münzen, Schlüssel oder Halsketten zerkratzt oder beschädigt werden.
- Der Sensor für die Fingerabdruckerkennung und deine Finger müssen sauber und trocken sein.
- Die Fingerabdruckerkennung über den Sensor kann durch Falten oder Narben beeinträchtigt werden.
- Möglicherweise erkennt der Sensor Fingerabdrücke von kleinen oder dünnen Fingern nicht.
- Wenn du den Finger beugst oder nur die Fingerspitze auflegst, erkennt der Sensor deine Fingerabdrücke möglicherweise nicht. Dein Finger muss den Sensor für die Fingerabdruckerkennung vollständig bedecken.
- Speichere zur Verbesserung der Erkennung die Abdrücke der Finger, mit denen du den Computer am häufigsten bedienst.
- In trockenen Umgebungen kann statische Elektrizität im Computer entstehen. Vermeide die Verwendung dieser Funktion in trockenen Umgebungen oder leite die statische Aufladung ab, indem du einen Metallgegenstand berührst.

Speicherkarteneinschub

Mit Speicherkarten überträgst du Daten auf andere Geräte.

Speicherkarten sind separat erhältlich.

Dieser Computer unterstützt die unten aufgeführten Speicherkarten.

<Unterstützter Speicherkartentyp>

Abkürzung	Beschreibung
micro SD	micro Secure Digital
micro SDHC	micro Secure Digital High Capacity
micro SDXC	micro Secure Digital eXtended Capacity

- ❗ Manche Speicherkarten sind mit dem Computer möglicherweise nicht vollständig kompatibel. Die Verwendung einer inkompatiblen Speicherkarte kann den Computer, die Speicherkarte und die auf der Karte gespeicherten Daten beschädigen.
- Achte darauf, dass du die Speicherkarte mit der markierten Ausrichtung einsetzt.
- Bewahre die Karte separat auf, damit sie nicht verloren geht, wenn du den Computer transportierst.
- Speicherkarten weisen unterschiedliche Geschwindigkeiten auf.

Speicherkarte einsetzen

Ist im Speicherkarteneinschub ein Speicherkartenadapter oder eine unnötige Speicherkarte eingesetzt, entferne ihn bzw. sie. Führe dann eine Speicherkarte in der angegebenen Richtung in den Speicherkarteneinschub ein.

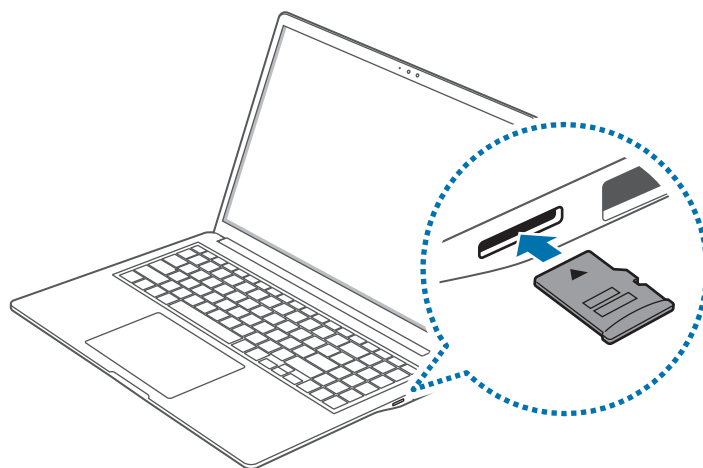

Speicherkarte entnehmen

Wenn du die Karte drückst, klickt sie und löst sich aus dem Speicherkarteneinschub. Greife das Ende der Speicherkarte und ziehe sie vorsichtig aus dem Einschub.

Speicherkarte formatieren

Wenn du alle Daten von der Speicherkarte entfernen oder sie zum ersten Mal verwenden möchtest, solltest du die Speicherkarte formatieren.

 Beim Formatieren einer Speicherkarte werden alle auf ihr gespeicherten Daten gelöscht. Sichere wichtige Daten bei Bedarf, bevor du die Karte formatierst.

1 Wähle auf der Taskleiste das Explorer-Symbol () aus.

2 Führe auf dem Speicherkartenlaufwerk einen Rechtsklick aus und wähle **Formatieren** aus.

3 Wähle **Starten** aus.



- Wenn du die Speicherkarte zum Austausch von Daten mit einem digitalen Gerät wie einer Digitalkamera verwenden möchtest, solltest du sie mit dem digitalen Gerät formatieren.
- Wenn du eine formatierte Speicherkarte mit einem anderen digitalen Gerät verwenden möchtest, solltest du die Speicherkarte noch einmal mit diesem anderen Gerät formatieren.
- Urheberrechtlich geschützte Daten können nicht bearbeitet oder geändert werden.
- Das wiederholte Einsetzen und Entnehmen einer Speicherkarte kann sie beschädigen.
- Speicherkarten mit dem Format „Secure Digital Input Output“ (SDIO) werden nicht unterstützt.
- Wenn der Lock-Schalter umgelegt und der Schreibschutz somit aktiv ist, kannst du die Karte weder formatieren noch Daten auf ihr speichern oder von ihr löschen.

Externes Display

Das Verbinden des Computers mit einem externen Display ist vor allem für Präsentationen oder zum Ansehen eines Films praktisch. Die Kabel und Netzteil, die für die Verbindung zu einem externen Display nötig sind, sind separat erhältlich. Der Computer unterstützt die Verwendung von HDMI-Kabeln und USB-Typ-C-Kabeln für Displays.

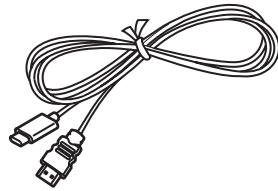

USB-Typ-C-Displaykabel

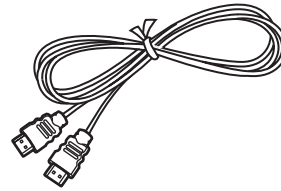

HDMI-Kabel



Prüfe anhand der Anschlüsse am Display, ob es mit dem Computer kompatibel ist.

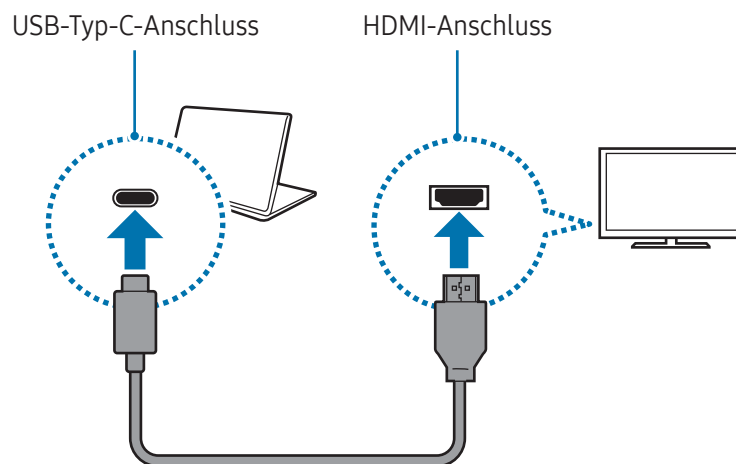

Mit Display verbinden

- 1 Schließe das Kabel am HDMI-Anschluss oder USB-Typ-C-Anschluss des Computers an.
- 2 Schließe dann das andere Ende des Kabels am externen Display an.
 - Bei Verwendung eines USB-Typ-C-Displaykabels

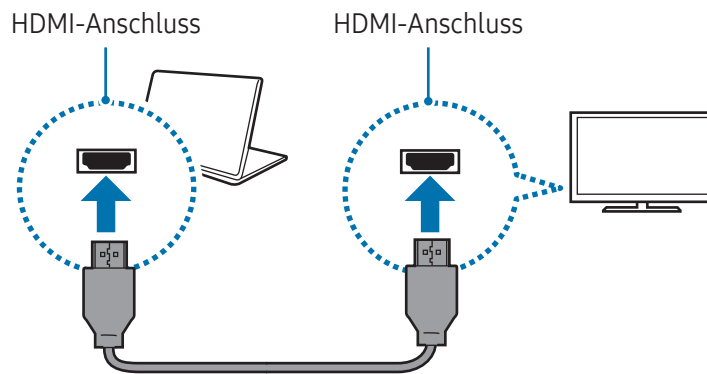

- Bei Verwendung eines HDMI-Kabels



- 3 Schließe das Netzkabel an das Display an.
 - 4 Schalte das Display ein und wähle einen Anzeigemodus aus, in dem externe Signale unterstützt werden.
 - 5 Halte die Taste **Fn** gedrückt und drücke gleichzeitig die Taste **F4**.
 - 6 Wähle einen Modus aus.
 - **Nur PC-Bildschirm:** Der Bildschirm wird nur auf dem Computermonitor angezeigt.
 - **Duplizieren:** Der Bildschirm wird sowohl auf dem Computer als auch auf dem externen Display angezeigt.
 - **Erweitern:** Der Bildschirm wird um das externe Display erweitert.
 - **Nur zweiter Bildschirm:** Der Bildschirm wird nur auf dem externen Display angezeigt.
-  Der Anzeigemodus kann in den Windows-Einstellungen ausgewählt werden.
Wähle das Startsymbol () → **Einstellungen** → **System** → **Bildschirm** → **Mehrere Bildschirme** und dann neben **Anderen Bildschirm erkennen** die Option **Erkennen** aus.

Sicherheitsschlitz

Du kannst den Computer sichern, indem du ein Schloss und ein Kabel an den Sicherheitsschlitz anschließt. Binde das Schloss und das Kabel an einen festen Gegenstand und schließe das andere Ende des Kabels am Sicherheitsschlitz an.

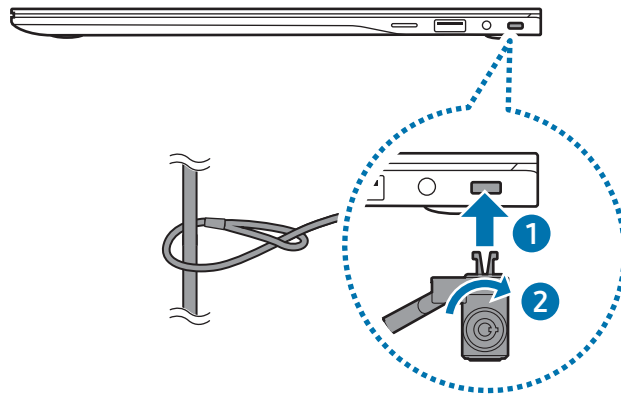

Zur Nutzung dieses Features musst du ein Schloss und ein Kabel erwerben (separat erhältlich). Dein Produkt kann sich von dem oben abgebildeten unterscheiden. Weitere Informationen findest du in der Bedienungsanleitung deines Schlosses.

Anwendungen und Funktionen

Nützliche Apps



- Je nach Modell und Appversion können die Abbildungen und Funktionen abweichen.
- Einige Apps werden je nach Modell möglicherweise nicht unterstützt.
- Von Samsung bereitgestellte Apps können über **Microsoft Store** installiert werden.
- **Apps im Zusammenhang mit Software von Drittanbietern**

Beschreibungen und Informationen zu Serviceanfragen für Drittanbieterapps erhältst du vom jeweiligen Hersteller. Je nach Anbieter funktionieren einige Problemlösungen, die bei Serviceanfragen empfohlen werden, möglicherweise nicht.

Aktualisieren von Apps

Apps und Treiber lassen sich ganz einfach und bequem auf dem Computer installieren und aktualisieren. Aktualisiere sie regelmäßig, um die stabile Performance des Computers zu gewährleisten.



Für die Suche nach verfügbaren Updates muss der Computer mit dem Internet verbunden sein.

Wähle das Startsymbol () → **Einstellungen** → **Windows Update** aus.

Wähle alternativ das Startsymbol () → **Alle** → **Microsoft Store** () → **Downloads** und markiere die zu aktualisierenden Apps.

Samsung Account

Mit einem Samsung Account, kannst du unterschiedliche Dienste von Samsung nutzen, die von Computern, Mobilgeräten, Fernsehern und der Samsung Website bereitgestellt werden.

Eine Liste der Dienste, die mit dem Samsung Account genutzt werden können, findest du auf account.samsung.com



Zur Verwendung der Funktion muss der Computer mit dem Internet verbunden sein.

- 1 Wähle das Startsymbol () → **Alle** → **Samsung Account** aus.
- 2 Wähle **Anmelden** aus und melde dich bei deinem Samsung Account an. Wenn du keinen Samsung Account hast, wähle **Konto erstellen** aus.

ID finden und Passwort zurücksetzen

Solltest du die ID oder das Passwort deines Samsung Accounts vergessen haben, wähle auf dem Anmeldebildschirm des Samsung Accounts **Benutzerkennung vergessen** oder **Passwort vergessen?** aus. Wenn du die erforderlichen Informationen eingegeben hast, kannst du deine ID abrufen oder das Passwort zurücksetzen.

Aus dem Samsung Account abmelden

Wenn du dich von deinem Samsung Account abmeldest, werden alle damit verknüpften Daten von deinem Computer entfernt.

Wähle das Startsymbol () → **Alle** → **Samsung Account** → **Abmelden** aus.

Samsung Settings

Samsung Settings ist eine integrierte Einstellungs-App von Samsung, die verschiedene Einstellungsfunktionen bietet.



Je nach Modell und Appversion können die Abbildungen und Funktionen abweichen.

- 1 Wähle das Startsymbol () → **Alle** → **Samsung Settings** aus.

2 Wähle eine Option aus, um die entsprechende Funktion zu konfigurieren.



<Funktionen von Samsung Einstellungen>

Menü	Beschreibung
Verbindungen	Verbindungseinstellungen festlegen, wie die Bluetooth-Verbindung.
Verbundene Geräte	Ändere die Einstellungen für mit dem Computer verbundene Geräte.
Ton	Ändere die Einstellungen für Töne.
Benachrichtigungen	Ändere die Benachrichtigungseinstellungen, wie z. B. das Ein- oder Ausschalten der App-Benachrichtigungen oder der Funktion „Nicht stören“.
Anzeige	Ändere die Display-Einstellungen.
Sicherheit und Datenschutz	Lege den Sicherheits- und Datenschutzstatus fest.
Erweiterte Funktionen	Aktiviere erweiterte Funktionen und ändere die Einstellungen, die diese steuern.
Akku und Leistung	Lege die Akkueinstellungen fest.
Info	Zeige Informationen zum Computer und der Anwendung „Samsung Einstellungen“ an.

Samsung Notes

Erstelle Notizen, indem du Text über die Tastatur eingibst oder etwas auf den Bildschirm schreibst oder zeichnest. Du kannst ebenfalls Bilder oder Sprachaufnahmen in die Notizen einfügen.

Notizen erstellen

1 Wähle das Startsymbol () → **Alle** → **Samsung Notes** → das Symbol für „Notiz erstellen“ () aus und erstelle eine Notiz.

Wähle in der Symbolleiste rechts im Bildschirm eine Eingabemethode aus.

2 Wenn die Notiz fertig ist, wähle das Zurück-Symbol () aus, um sie zu speichern.



Wenn du die Notiz in einem anderen Dateiformat speichern möchtest, wähle das Symbol für weitere Optionen () → **Als Datei speichern** aus.

Notizen löschen

Klicke mit der rechten Maustaste in der Liste auf die Notiz, die du löschen möchtest, und wähle **Löschen** aus.

Samsung Flow

Schließe ein Mobilgerät an den Computer an und verwende beide Geräte gemeinsam, um z. B. Benachrichtigungen zu überprüfen und Inhalte zu teilen.

- 1 Wähle das Startsymbol () → **Alle** → **Samsung Flow** aus.
 - 2 Öffne auf dem Mobilgerät die App „Samsung Flow“.
Ist Samsung Flow nicht installiert, kannst du die Anwendung aus dem Galaxy Store oder Play Store herunterladen.
 - 3 Wähle **Starten** aus.
 - 4 Wähle in der Liste der erkannten Geräte dein Mobilgerät aus.
Wenn das Pop-up-Fenster zur Auswahl der Verbindungsmethode angezeigt wird, wähle die gewünschte Methode aus.
 - 5 Bestätige auf beiden Geräten den Code und wähle **Ok** aus.
Die Geräte werden miteinander verbunden.
-  • Diese Funktion ist nur auf bestimmten Android-Geräten von Samsung verfügbar.
- Weitere Informationen zur Verwendung von Samsung Flow findest du im Benutzerhandbuch des Mobilgeräts.

Samsung Studio

Erstelle und bearbeite Videos mithilfe von Fotos und Videos auf dem Computer.

- 1 Wähle das Startsymbol () → **Alle** → **Samsung Studio** aus.
- 2 Wähle **Neues Projekt starten** aus.
- 3 Wähle **Importieren** aus und wähle entweder **Dateien**, **Ordner** oder **Samsung Gallery** aus, um Dateien hinzuzufügen.
- 4 Bearbeite das Video, indem du Musik oder Text einfügst.
- 5 Wenn die Bearbeitung des Videos abgeschlossen ist, wähle **Exportieren** aus, um das Video zu speichern.

Samsung Gallery



Greife auf auf dem Computer gespeicherte Bilder und Videos zu.

Bilder und Videos anzeigen

Wähle das Startsymbol () → **Alle** → **Samsung Gallery** aus.

Die auf dem Computer gespeicherten Bilder und Videos werden angezeigt.

Bilder oder Videos löschen

- 1 Wähle das Startsymbol () → **Alle** → **Samsung Gallery** aus.
- 2 Markiere die Bilder und Videos, die du löschen möchtest, und wähle das Löschsymboll () aus.
Die gelöschten Bilder und Videos werden in den Papierkorb verschoben.

Samsung Care+

Die garantierten Services von **Samsung Care+** decken bestimmte Probleme ab, die bei der Verwendung des Geräts auftreten können, z. B. beschädigte oder verlorene Computer.

Wähle das Startsymbol () → **Alle** → **Samsung Care+** aus.

Die Website wird angezeigt. Weitere Informationen findest du auf der Website.



- Zur Verwendung der Funktion muss der Computer mit dem Internet verbunden sein.
- Diese Funktion ist je nach Modell oder Region u. U. nicht verfügbar.

Samsung Device Care

Du kannst den Speicher oder Arbeitsspeicher deines Computers überprüfen und bereinigen.

Schütze deine Daten, indem du den Wartungsmodus aktivierst, wenn du deinen Computer zur Reparatur einschickst.

Speicher verwalten

- 1 Wähle das Startsymbol () → **Alle** → **Samsung Device Care** aus.
- 2 Wähle **Speicherplatz** aus.
- 3 Hier siehst du, wie viel Speicherplatz auf dem Gerät belegt und wie viel noch frei ist.
Um Dateien zu löschen, die du nicht mehr verwendest, wähle eine Kategorie und ein Element aus und wähle dann **Löschen**.

Wartungsmodus verwenden

- 1 Wähle das Startsymbol () → **Alle** → **Samsung Device Care** aus.
- 2 Wähle **Wartungsmodus** → **Wartungsmodus aktivieren** aus und befolge die Anweisungen auf dem Bildschirm.
Der Computer wechselt in den Wartungsmodus.

Arbeitsspeicher optimieren

- 1 Wähle das Startsymbol () → **Alle** → **Samsung Device Care** aus.
- 2 Wähle **Speicher optimieren** aus.
Überprüfe die Speichernutzung und bereinige den ungenutzten Speicher.

Samsung Pass

Auf dem Computer hast du Zugriff auf die Anmelde- oder persönlichen Daten, die du auf dem Telefon oder Tablet in Samsung Pass gespeichert hast. Wenn du die ID, das Passwort oder persönliche Daten, wie deine Adresse, deines Samsung Accounts eingibst, kannst du Samsung Pass verwenden, um dich anzumelden oder Informationen einzugeben.



- Zur Verwendung dieser Funktion musst du Samsung Pass auf dem Smartphone oder Tablet einrichten und deine Daten registrieren. Weitere Informationen hierzu findest du im Benutzerhandbuch des jeweiligen Geräts.
- Zur Verwendung dieser Funktion musst du dich bei deinem Samsung Account anmelden. Verwende denselben Samsung Account, mit dem du Samsung Pass auf dem Smartphone oder Tablet eingerichtet hast.
- Zur Verwendung der Funktion muss der Computer mit dem Internet verbunden sein.

- 1 Wähle das Startsymbol () → **Alle** → **Samsung Pass** aus.
- 2 Wähle **Starten** aus und befolge die Anweisungen auf dem Bildschirm, um die Einrichtung abzuschließen.
- 3 Auf der Anmeldeseite der Website oder App kannst du Samsung Pass verwenden, um dich anmelden oder die persönlichen Daten einzugeben.

Samsung Cloud

Du kannst gemeinsame Funktionen von Apps und Services nutzen, die Samsung Cloud verwenden.

Wähle das Startsymbol () → **Alle** → **Samsung Cloud** aus.

Bixby

Bixby ist eine Benutzerschnittstelle, mit der du das Gerät noch bequemer verwenden kannst.

Sprich einfach mit Bixby oder gib Text ein. Bixby startet erforderliche Funktionen oder zeigt gewünschte Informationen an. Weitere Informationen findest du unter www.samsung.com/bixby



- Bixby steht nicht in allen Regionen und nur für bestimmte Sprachen zur Verfügung.
- Zur Verwendung der Funktion muss der Computer mit dem Internet verbunden sein.

Bixby starten

Wähle das Startsymbol () → **Alle** → **Bixby** aus. Die Bixby-Intro-Seite wird angezeigt. Nachdem du die Sprache, in der Bixby verwendet werden soll, ausgewählt, dich in deinem Samsung Account angemeldet und die Anleitung auf dem Bildschirm befolgt hast, um die Einrichtung abzuschließen, wird der Bixby-Bildschirm geöffnet.

Bixby verwenden



Sag „Hi, Bixby“ und teile Bixby mit, welche Aktion ausgeführt werden soll. Drücke alternativ gleichzeitig **Ctrl, Shift** und **B** und teile Bixby mit, welche Aktion ausgeführt werden soll.

Sag zum Beispiel: „Hi, Bixby“ und frage dann: „How’s the weather today?“ Die Informationen zum Wetter erscheinen auf dem Bildschirm.

Wenn Bixby dir während einer Konversation eine Frage stellt, sag: „Hi, Bixby“ und beantworte die Frage. Wähle alternativ das Symbol „Mit Bixby sprechen“ () aus und antworte Bixby.

Bixby per Spracheingabe aktivieren

Du kannst eine Konversation mit Bixby beginnen, indem du „Hi, Bixby“ sagst.

- 1 Wähle das Startsymbol () → **Alle** → **Bixby** aus.
- 2 Wähle das Symbol für weitere Optionen () → **Settings** aus und aktiviere die Funktion mit dem Schalter **Wake with “Hi, Bixby”**.
Nun kannst du „Hi, Bixby“ sagen und eine Konversation beginnen.

Per Texteingabe kommunizieren

Falls deine Stimme aufgrund einer lauten Umgebung nicht erkannt wird oder wenn du gerade nicht sprechen kannst, kannst du schriftlich mit Bixby kommunizieren.

Drücke gleichzeitig **Ctrl, Shift** und **B** und gib etwas ein.

Galaxy Book Smart Switch

Mit der App **Galaxy Book Smart Switch** kannst du Daten von deinem alten Computer auf den neuen übertragen.



- Damit du diese Funktion nutzen kannst, müssen der neue und der alte Computer mit demselben WLAN verbunden sein.
- Diese Funktion wird von einigen Computern möglicherweise nicht unterstützt.
- Samsung nimmt den Schutz des Copyrights sehr ernst. Übertrage nur Inhalte, die dir gehören oder zu deren Übertragung du berechtigt bist.

1 Öffne auf dem alten Computer die App **Galaxy Book Smart Switch**.

Falls du die App nicht hast, kannst du sie aus **Microsoft Store** herunterladen.

2 Wähle auf deinem Computer das Startsymbol () → **Alle** → **Galaxy Book Smart Switch** aus.

3 Platziere die beiden Computer nahe beieinander.

4 Wähle auf dem alten Computer **Daten senden** aus.

5 Wähle auf dem neuen Computer **Daten empfangen** aus.

6 Wähle auf dem alten Computer **Zulassen** aus.

7 Wähle auf dem neuen Computer ein Element und dann **Übertragen** aus.



Durch die Datenübertragung erhöht sich der Akkuverbrauch des Computers. Stelle vor dem Übertragen von Daten sicher, dass der Akku des Computers ausreichend aufgeladen ist. Bei niedrigem Ladezustand des Akkus kann die Datenübertragung unterbrochen werden.

Galaxy Book Experience

Mit der App **Galaxy Book Experience** kannst du die Informationen für verschiedene von Samsung bereitgestellte Apps oder Funktionen überprüfen und diese nutzen.

1 Wähle das Startsymbol () → **Alle** → **Galaxy Book Experience** aus.

2 Wähle die gewünschte App oder Funktion aus und sieh dir die Informationen an.

3 Wähle **Öffnen** oder **Installieren**, aus, um die App zu öffnen oder zu installieren.

Screen Recorder







Nimm den Bildschirm auf, während du den Computer verwendest.

1 Wähle das Startsymbol () → **Alle** → **Screen Recorder** aus.

Die Symbolleiste für die Bildschirmaufnahme wird oben auf dem Bildschirm angezeigt.

2 Wähle das Symbol zum Starten der Aufnahme () aus, um mit der Aufnahme zu beginnen.

Nach einem Countdown wird die Aufzeichnung gestartet.

- Passe die Position und Größe des aufzunehmenden Bereichs an, indem du vor Beginn der Aufnahme das Symbol „Bildschirmbereich aufnehmen“ () auswählst.
- Wähle zum Erfassen des Bildschirms das Screenshot-Symbol () aus.
- Um den Bildschirm mit einer Videoüberlagerung von dir selbst aufzunehmen, wähle das Webcam-Symbol () aus. Das Webcamfenster wird angezeigt.
- Wähle zum Ändern der Einstellungen für die Bildschirmaufnahme vor Beginn der Aufnahme das Einstellungssymbol () aus.
- Wähle das Symbol für Stift-Tools () aus, um auf dem Bildschirm zu schreiben oder zeichnen.
- Wähle das Symbol für Text-Tools () aus, um auf dem Bildschirm ein Textfeld hinzuzufügen.

3 Wenn du mit der Bildschirmaufnahme fertig, wähle das Symbol zum Beenden der Aufnahme () aus.

Du kannst die Datei unter **Videos** bzw. **Bilder** anzeigen.

4 Wähle das Symbol zum Schließen der Bildschirmaufnahme () aus, um die Symbolleiste für die Bildschirmaufnahme zu schließen.



- Wird der Computer während der Aufnahme ausgeschaltet, ohne richtig heruntergefahren zu werden, wird die Aufnahme nicht korrekt abgespielt.
- Einige Anwendungen oder Programme unterstützen die Funktionen für Bildschirmaufnahmen oder Screenshots möglicherweise nicht.

Videoauflösung einstellen

1 Wähle das Startsymbol () → **Alle** → **Screen Recorder** aus.

Die Symbolleiste für die Bildschirmaufnahme wird oben auf dem Bildschirm angezeigt.

2 Wähle das Einstellungssymbol () aus.

Das Fenster mit den **Screen Recorder-Einstellungen** wird geöffnet.

3 Wähle **Video** und dann unter **Videoauflösung** die gewünschte Auflösung aus.



Du kannst die Videoauflösung nur bei der Aufnahme im Vollbildmodus einstellen.

Second Screen

Verbinde den Computer mit dem Tablet, um das Tablet als externes Display für den Computer zu verwenden.



- Mit diesem Feature können nur Samsung Tablets verbunden werden. Eine Liste mit den Modellen, die das Feature „Zweiter Bildschirm“ unterstützen, findest du auf der Website von Samsung.
- Diese Funktion ist nur auf Tablets mit One UI 5.1.1 oder höher verfügbar.
- Um diese Funktion nutzen zu können, müssen sowohl Computer als auch Tablet mit einem WLAN verbunden sein. Es ist nicht notwendig, beide Geräte mit demselben WLAN zu verbinden, dies wird jedoch empfohlen, um eine stabile Verbindung zu gewährleisten.

1 Aktiviere auf dem Tablet das Feature „Zweiter Bildschirm“.

2 Wähle das Startsymbol () → **Alle** → **Second Screen** aus.

3 Wähle das Tablet in der Liste der erkannten Geräte aus.

Der Bildschirm des Computers wird auf dem verbundenen Tablet angezeigt.



Falls der Computer schon einmal mit dem Tablet verbunden war, wird die Verbindung automatisch wiederhergestellt.

SmartThings

Mit dieser App steuerst und verwaltest du Smart-Geräte und mit SmartThings kompatible Produkte.

Wähle das Startsymbol () → **Alle** → **SmartThings** aus.

- **Heimkamera-Streaming:** Du kannst das live gestreamte Video der angeschlossenen Heimkamera ansehen.
- **Smartphone oder Tablet anwählen:** In deinem Samsung Account angemeldete Galaxy-Smartphones oder -Tablets finden, indem du sie anwählst.
- **Gerätesteuerung:** Häufig verwendete Geräte oder Routinen direkt über den Hauptbildschirm steuern.
- **Einstellungen:** Einstellungen für die Anwendung „SmartThings“ konfigurieren.



- Um diese Funktion verwenden zu können, musst du dich bei deinem Samsung Account anmelden.
- Du kannst Geräte über die SmartThings-App auf dem Smartphone oder Tablet verbinden.
- Probleme und Defekte an den verbundenen Geräten werden nicht von der Garantie von Samsung abgedeckt. Treten an den verbundenen Geräten Probleme oder Defekte auf, wende dich an den Hersteller des jeweiligen Geräts.
- Zur Verwendung der Funktion muss der Computer mit dem Internet verbunden sein.
- Wenn eine Verbindung zum Netzwerk hergestellt wurde, werden die SmartThings-Funktionen aktiviert.



Quick Share

Sende Inhalte über Wi-Fi Direct oder Bluetooth an Geräte in der Nähe.

- 1 Wähle das Startsymbol () → **Alle** → **Quick Share** aus.
- 2 Wähle ein Gerät aus, an das du den Inhalt senden möchtest.
- 3 Wähle den Inhalt aus.
- 4 Akzeptiere die Anfrage für die Dateiübertragung auf dem anderen Gerät.

Quick Search

Suche schnell nach Inhalten auf dem Computer.

- 1 Wähle das Startsymbol () → **Alle** → **Quick Search** aus.
 - 2 Lies die Anweisungen auf dem Bildschirm und wähle **Quick Search starten** aus.
-  Dieser Schritt wird nur angezeigt, wenn du die App zum ersten Mal öffnest.
- 3 Gib ein Schlüsselwort in das Suchfeld ein.
Die Inhalte auf deinem Computer werden durchsucht.

Telefon

Verknüpfe deinen Computer und dein Telefon miteinander, um Anruhfunktionen auf deinem Computer mit deiner Telefonnummer zu nutzen.





- Diese Funktion ist nur auf bestimmten Android-Geräten von Samsung verfügbar.
- Du musst auf Computer und Telefon denselben Samsung Account registrieren und dich darin anmelden. Einige Anruhfunktionen sind möglicherweise nicht verfügbar.
- Zur Verwendung dieser Funktion musst du die Funktion „Anrufe und SMS auf anderen Geräten“ auf dem Telefon aktivieren. Weitere Informationen hierzu findest du im Benutzerhandbuch des jeweiligen Geräts.

1 Wähle das Startsymbol () → **Alle** → **Telefon** aus.

2 Lies die Nutzungsvereinbarung und stimme ihr zu.



Dieser Schritt wird nur angezeigt, wenn du die App zum ersten Mal öffnest.

3 Wähle das Tastenfeldsymbol () aus, gib eine Telefonnummer ein und wähle dann das Sprachanruf-Symbol () aus, um einen Sprachanruf zu tätigen.

Einstellungen

Display-Helligkeit

Pass die Helligkeit des Displays an, um deine Augen zu schonen und Energie zu sparen.

Helligkeit über die Tastatur einstellen

- Halte zum Dimmen des Displays die Taste **Fn** gedrückt und drücke gleichzeitig die Taste **F2**.
- Halte zum Erhöhen der Helligkeit des Displays die Taste **Fn** gedrückt und drücke gleichzeitig die Taste **F3**.

Helligkeit über die Taskleiste einstellen

- 1 Wähle in der Taskleiste die Statussymbole aus.
- 2 Stelle den Schieberegler auf die gewünschte Helligkeit ein.

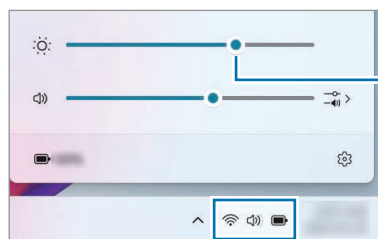

Schieberegler für die Bildschirmhelligkeit

Anzeigemodus ändern

Wähle die optimalen Bildschirm Einstellungen für deine jeweilige Aktivität aus.



Einige Optionen sind möglicherweise je nach Modell nicht verfügbar.

- 1 Wähle das Startsymbol () → **Alle** → **Samsung Settings** aus.
- 2 Wähle **Anzeige** → **Automatischer Modus** und dann eine Option aus.
 - **Automatischer Modus:** Der Bildschirm wird automatisch für das aktive Programm optimiert.
 - **Dynamisch:** Szenen werden lebendiger und schärfer dargestellt.
 - **Standard:** Geeignet für normale Umgebungen und die meisten Situationen.
 - **Fotobearbeitung:** Geeignet zum Anzeigen von Fotos.
 - **Lesen:** Geeignet zum Lesen von Dokumenten.

Farbabstimmung des gesamten Bildschirms optimieren

Optimiere die Bildschirmfarbe durch das Anpassen der Farbtöne.

- 1 Wähle das Startsymbol () → **Alle** → **Samsung Settings** → **Anzeige** aus.
- 2 Stelle den Schieberegler zur Farbanpassung unter **Farbton** ein.

Wenn du den Schieberegler zur Farbanpassung in Richtung **Kühl** ziehst nimmt der blaue Farbanteil zu.
Wenn du den Schieberegler in Richtung **Warm** ziehst, nimmt der rote Farbanteil zu.

Lautstärke

Pass die Systemlautstärke oder die Lautstärke bei der Wiedergabe von Musik oder Videos an.

Lautstärke über die Tastatur einstellen

- Halte zum Verringern der Lautstärke die Taste **Fn** gedrückt und drücke gleichzeitig die Taste **F7**.
- Halte zum Erhöhen der Lautstärke die Taste **Fn** gedrückt und drücke gleichzeitig die Taste **F8**.
- Halte zum Stummschalten oder Aufheben der Stummschaltung die Taste **Fn** gedrückt und drücke gleichzeitig die Taste **F6**.

Lautstärke über die Taskleiste einstellen

- 1 Wähle in der Taskleiste die Statussymbole aus.
- 2 Stelle den Schieberegler auf die gewünschte Lautstärke ein.

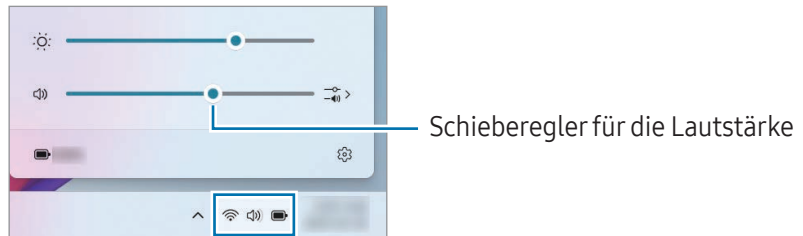

Accessibility

Konfiguriere verschiedene Einstellungen, um die Eingabe auf dem Computer zu erleichtern.

Wähle das Startsymbol () → **Einstellungen** → **Accessibility** und dann die gewünschte Funktion aus.

Weitere Informationen findest du unter www.microsoft.com/en-us/windows/accessibility-features

BIOS (Setup-Dienstprogramm)

Lege ein Startpasswort fest, ändere die Startpriorität oder konfiguriere die installierten Chipsätze.



- Falsche Einstellungen können zu Systemfehlern oder einem Absturz führen.
- Die BIOS-Setupbildschirme, -Menüs und -Elemente können je nach Modell und BIOS-Version unterschiedlich angezeigt werden.
- Änderungen der BIOS-Setupfunktionen sind vorbehalten.

BIOS-Bildschirm aufrufen

- 1 Schalte den Computer ein.
- 2 Drücke vor der Anzeige des Samsung-Logos mehrmals die Taste **F2**.
 - Wenn der Computer durch ein Passwort geschützt ist, drücke die Taste **F2** mehrmals, bevor der Passwortbildschirm angezeigt wird.
 - Falls der Passwortbildschirm oder der Windows-Startbildschirm angezeigt wird, starte den Computer neu und versuche es erneut.

Der BIOS-Bildschirm

Der gezeigte BIOS-Bildschirm wird geöffnet.

Du kannst die BIOS-Einstellungen mithilfe der Tastatur oder Maus ändern.

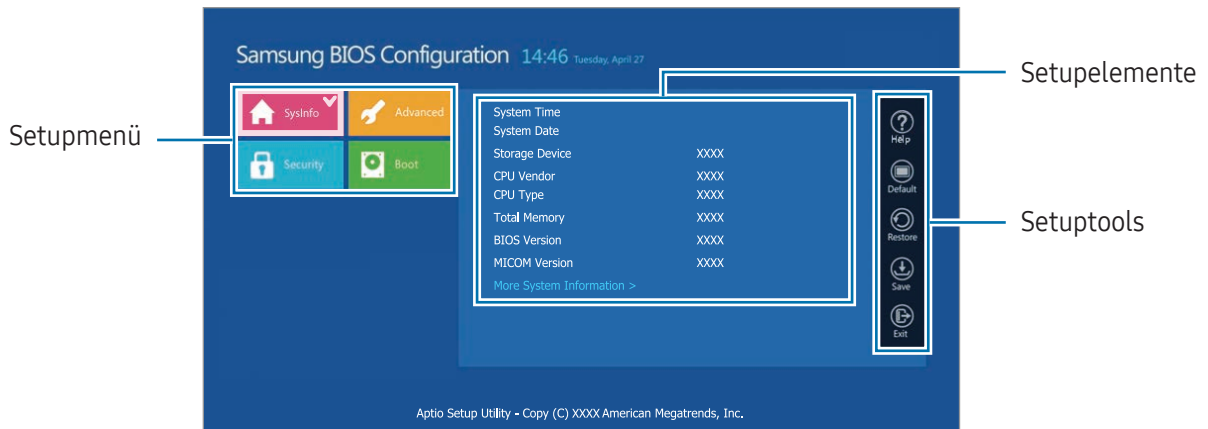

<Funktionen des BIOS-Bildschirms>

Bezeichnung	Beschreibung
Setuptools	<ul style="list-style-type: none"> • Help: Hier erhältst du Hilfe mit der BIOS-Einrichtung. • Default: Auf die Standardeinstellungen zurücksetzen. • Restore: Änderungen verwerfen. • Save: Einstellungen speichern. • Exit: BIOS-Setup beenden.
Setupmenü	<ul style="list-style-type: none"> • SysInfo: Hier kannst du die Spezifikationen des Computers überprüfen. • Advanced: Chipsätze und zusätzliche Funktionen konfigurieren. • Security: Konfiguriere Sicherheitsfunktionen. • Boot: Zubehör und startbezogene Einstellungen konfigurieren.

 Der Bildschirm für das BIOS-Setup wird nur auf Englisch angezeigt.

Startpasswort

Das Festlegen eines Passworts in BIOS erhöht den Schutz vor Viren und Hackerangriffen.



- Vergiss dein Passwort nicht und lass es niemanden sehen.
- Wende dich an das Servicecenter von Samsung, falls du das **Supervisor Password** vergessen hast. Dieser Service ist kostenpflichtig.
- Falls du das **User Password** vergessen hast, deaktiviere das **Supervisor Password**. Dadurch wird automatisch auch das **User Password** deaktiviert.

Passwörter einrichten

Du kannst die Passwörter wie beschrieben auf dem BIOS-Setupbildschirm festlegen.

- **Supervisor Password** (niedrige Sicherheitsstufe): Das Supervisorpasswort ist zum Einschalten des Computers oder Aufrufen des BIOS-Setups erforderlich.
- **User Password** (niedrige Sicherheitsstufe): Das Benutzerpasswort ist zum Aufrufen des BIOS-Setups erforderlich. Es wird automatisch deaktiviert, wenn das **Supervisor Password** deaktiviert wird.

Startpasswort festlegen

- 1 Schalte den Computer ein.
- 2 Drücke vor der Anzeige des Samsung-Logos mehrmals die Taste **F2**.
- 3 Rufe auf dem BIOS-Setupbildschirm das Menü **Security** auf.
- 4 Wähle einen Passtyp aus (**Set Supervisor Password** oder **Set User Password**).
Falls keine Auswahl möglich ist schalte den Computer aus und dann wieder ein. Drücke anschließend mehrere Male die Taste **F2**, bevor das Samsung-Logo angezeigt wird, um den BIOS-Setupbildschirm aufzurufen.
- 5 Gib ein Passwort ein und wähle **Ok**.
Das Passwort muss zwischen 8 und 20 Zeichen lang sein und sowohl Groß- und Kleinbuchstaben als auch Zahlen enthalten.

6 Wähle **Save** → **Ok**, um die Einstellungen zu speichern und den Computer neu zu starten.



- Um die Option **Password On Boot** zu aktivieren, lege ein **Supervisor Password** fest und gib das Passwort beim Hochfahren des Computers ein.
- Bei einigen Modellen musst du zum Abschließen der Einrichtung **Ok** auswählen, wenn die Meldung zur Eingabe des Passworts im Fenster **Setup Notice** angezeigt wird.

Passwort entfernen

1 Schalte den Computer ein.

2 Drücke vor der Anzeige des Samsung-Logos mehrmals die Taste **F2**.

3 Rufe auf dem BIOS-Setupbildschirm das Menü **Security** auf.

4 Wähle einen Passworttyp aus (**Set Supervisor Password** oder **Set User Password**).

5 Gib neben **Enter Current Password** das aktuelle Passwort ein.

6 Lasse die Felder neben **Create New Password** und **Confirm New Password** frei und bestätige mit **Ok** → **Ok**.

7 Wähle **Save** → **Ok**, um die Einstellungen zu speichern und den Computer neu zu starten.



- Bei einigen Modellen musst du zum Entfernen des Passworts im Fenster **Setup Notice** die Option **Cancel** wählen.

Ändern der Startpriorität

Ändere die Startpriorität über das BIOS-Setup.

1 Schalte den Computer ein.

2 Drücke vor der Anzeige des Samsung-Logos mehrmals die Taste **F2**.

3 Rufe auf dem BIOS-Setupbildschirm das Menü **Boot** auf.

4 Wähle **Boot Device Priority** aus.

5 Wähle ein Optionsmenü aus, um die Liste zu öffnen.

6 Wähle eine Option aus.

7 Wähle **Save** → **Ok**, um die Einstellungen zu speichern und den Computer neu zu starten.

Wähle **Exit** → **Ok**, um den Computer ohne Speichern der Änderungen neu zu starten.

Akkukalibrierungsfunktion verwenden

Wenn du den Akku wiederholt nur kurzzeitig lädst/entlädst, kann sich die Akkulaufzeit um die Differenz zwischen der tatsächlichen Akkuladung und der angezeigten Restladung verkürzen.

Du kannst die Akkukalibrierungsfunktion verwenden, um den Akku vollständig zu entladen und dann neu aufzuladen, damit die tatsächliche Akkuladung und die angezeigte Restladung wieder gleich sind.

 Die Begriffe können je nach Computermodell und Treiberversion vom tatsächlichen Produkt abweichen.

- 1 Schalte den Computer aus und trenne das Netzteil.
- 2 Schalte den Computer wieder ein und drücke vor dem Erscheinen des Samsung-Logos die Taste **F2**, um den BIOS-Setupbildschirm zu öffnen.
- 3 Wähle **Advanced** → **Smart Battery Calibration** aus.
- 4 Die Akkukalibrierungsfunktion wird aktiviert und der Akku wird entladen. Drücke zum Abbrechen des Vorgangs die **Esc**-Taste.
Dieser Vorgang dauert je nach Kapazität und Restladung des Akkus drei bis fünf Stunden.

Funktion „Smart Battery Power Off“ verwenden

Wenn du den Computer über einen längeren Zeitraum im entladenen Zustand aufbewahrst, kann sich die Lebensdauer des Akkus schnell verkürzen. Wenn du den Computer über einen längeren Zeitraum, d. h. mehr als drei Monate, nicht benutzt, verwende die Funktion „Smart Battery Power Off“, um zu verhindern, dass sich die Lebensdauer des Akkus schnell verkürzt.

 • Bewahre den Computer nach dem Herunterfahren in einer kühlen, trockenen Umgebung auf, um eine stabile Akkuleistung zu gewährleisten.

- Der Akku muss zu mindestens 30 % aufgeladen sein, bevor du diese Funktion nutzen kannst.
- Um diese Funktion nutzen zu können, wird die Verwendung eines von Samsung zugelassenen Netzteils empfohlen.

- 1 Schalte den Computer aus und trenne das Netzteil.
- 2 Schalte den Computer wieder ein und drücke vor dem Erscheinen des Samsung-Logos die Taste **F2**, um den BIOS-Setupbildschirm zu öffnen.
- 3 Wähle **Advanced** → **Smart Battery Power Off** aus.

4 Wähle **Yes** aus.

Der Computer wird automatisch ausgeschaltet.

5 Schalte den Computer nach dem Anschließen des Netzteils wieder ein.

Akku

Lade den Akku mit einem Netzteil vollständig auf, bevor du den Computer zum ersten Mal verwendest.



- Verwende nur von Samsung zugelassene Akkus, die speziell für deinen Computer entwickelt wurden. Die Verwendung von inkompatiblen Akkus kann schwere Verletzungen oder eine Beschädigung des Computers zur Folge haben.
- Die Verwendung der von Samsung zugelassenen Netzteile und Kabel, die speziell für deinen Computer entwickelt wurden, wird empfohlen. Die Verwendung von inkompatiblen Netzteilen oder Kabeln kann Verletzungen oder eine Beschädigung des Computers zur Folge haben.
- Ein falsches Anschließen des Netzteils kann zu schweren Schäden am Computer führen.
- Um den Akku sicher entfernen oder austauschen zu lassen, wird empfohlen, den Computer in ein Servicecenter von Samsung zu bringen. Dieser Service ist kostenpflichtig, wenn die Reparatur nicht durch die Garantie abgedeckt ist.
- Du kannst den Computer während des Ladevorgangs verwenden, allerdings verlängert sich dadurch möglicherweise die Akkuladezeit. Wird der Akku zu heiß, kann der Ladevorgang aus Sicherheitsgründen unterbrochen werden.



- Schließe das Netzteil an, um die Akkuleistung nach dem Trennen der Verbindung wiederherzustellen.
- Wenn du das Netzteil an ein Netzteil mit Mehrfachanschluss anschließt, um den Computer aufzuladen, erscheint u. U. eine Meldung über die Ladegeschwindigkeit. Der Computer wird jedoch normal aufgeladen.
- Sind viele Geräte an das Netzteil mit Mehrfachanschluss angeschlossen, wird der Computer möglicherweise nicht geladen oder die Ladedauer verlängert sich. Schließe in diesem Fall das Netzteil direkt an den Computer an.
- Wenn das Netzteil direkt an den Computer angeschlossen ist, wird die Meldung zur Ladegeschwindigkeit nicht angezeigt.
- Wenn der Computer über einen längeren Zeitraum, d. h. mehr als drei Monate, nicht verwendet wird, verwende die Funktion „Smart Battery Power Off“, um zu verhindern, dass sich die Lebensdauer des Akkus schnell verkürzt. Weitere Informationen findest du unter **Funktion „Smart Battery Power Off“ verwenden**.
- Das extrem schnelle Laden über das Netzteil funktioniert nur bei Telefonen, die diese Funktion unterstützen. (Nur für Modelle, die das extrem schnelle Laden über das Netzteil unterstützen)

Akku aufladen

- 1 Schließe das Netzteil am USB-Typ-C-Anschluss des Computers an.

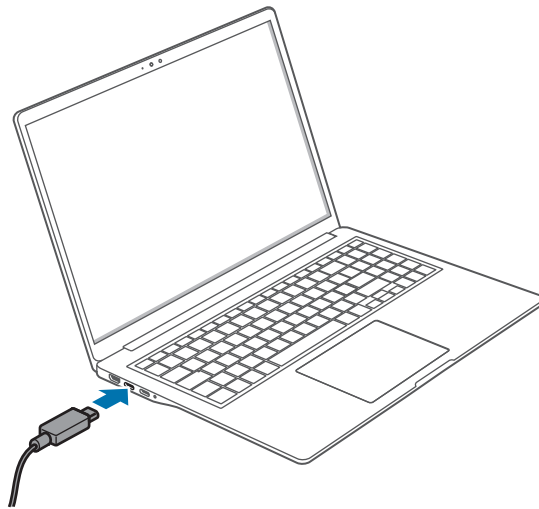

- 2 Stecke das Netzteil in eine Netzsteckdose.
- 3 Wenn der Akku vollständig geladen ist, leuchtet die Betriebsmodus-LED grün. Trenne das Netzteil vom Computer.

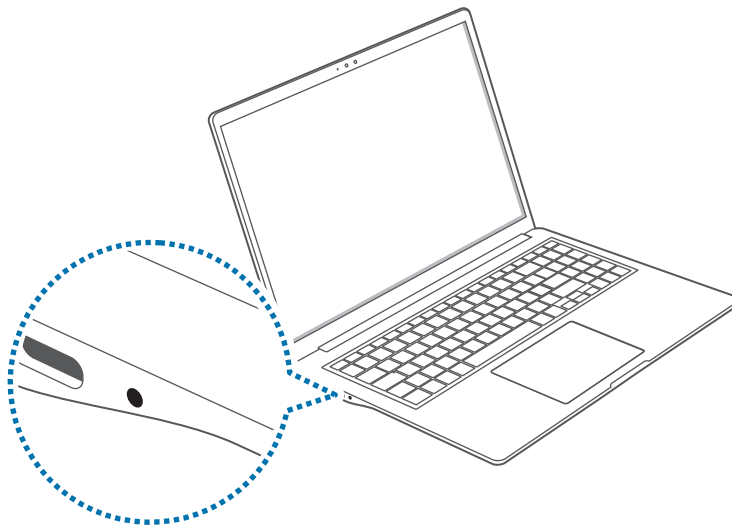

<Status der Betriebsmodus-LED>

Betriebsmodus-LED	Status
Rot	Wird geladen
Grün	Vollständig geladen
Blau	Eingeschaltet

4 Ziehe das Netzteil aus der Steckdose.



Das Netzteil darf längere Zeit nicht in Kontakt mit deiner Haut kommen. Andernfalls kannst du dir leichte Verbrennungen zuziehen.

Ladestatus des Akkus

Halte bei getrenntem Netzteil den Cursor über das Akkusymbol auf der Taskleiste, um den aktuellen Ladestatus zu prüfen.



Der aktuelle Ladezustand des Akkus kann je nach Modell unterschiedlich sein.

Aktuellen Akkuladestatus bei ausgeschaltetem Computer prüfen

Schließe das Netzteil am Computer an oder trenne es ab, um den aktuellen Akkuladestatus zu prüfen, während der Computer ausgeschaltet ist.

Akku schonen

Klicke mit der rechten Maustaste in der Taskleiste auf das Akkusymbol und wähle **Energie- und Standbymoduseinstellungen** → **Energiesparmodus** aus.

Wähle den Schalter **Immer Energiesparmodus verwenden** aus, um die Funktion zu aktivieren.

Verlängerung der Akkulaufzeit

Aktiviere die Funktion zum Schutz des Akkus, wenn du den Computer über das Netzteil auflädst. Du kannst die Akkulaufzeit verlängern, indem du die maximale Ladung begrenzt.

1 Wähle das Startsymbol () → **Alle** → **Samsung Settings** aus.

2 Wähle **Akku und Leistung** aus und aktiviere die Funktion **Akkuschutz** mit dem Schalter.

Akkulaufzeit

Akkus sind austauschbare Teile. Mit der Zeit kann der Akku die Ladung weniger gut halten und die Akkuleistung nimmt ab. Wenn ein Akku die Ladung nur noch halb so lange wie im Neuzustand halten kann, empfiehlt es sich, einen neuen Akku bzw. Ersatzakku zu kaufen.

Infomeldungen zur Akkulebensdauer überprüfen

Wenn die Akkulebensdauer erreicht ist, erscheint eine Infomeldung auf dem Bildschirm. Befolge die Anweisungen in der Meldung, um zu verhindern, dass Daten auf dem Computer verloren gehen oder du den Computer nicht mehr sicher verwenden kannst.

Bei bevorstehendem Ablauf der Akkulebensdauer

Akkus sind Verschleißteile und die verbleibende Akkulebensdauer ist gering. Wenn du den Akku weiterhin verwendest, kann es zu Fehlern beim Laden oder Entladen kommen. Ob Akkus verwendet werden können, wird durch Sicherheitsprüfungen festgestellt. Ersetze den Akku durch einen neuen Akku (Originalteil), um Datenverluste zu verhindern und die sichere Nutzung des Produkts sicherzustellen.

Bei Ablauf der Akkulebensdauer

Akkus sind Verschleißteile und der aktuelle Akku kann nicht mehr verwendet werden, da seine Lebensdauer abgelaufen ist. Ersetze den Akku durch einen neuen Akku (Originalteil), um Datenverluste zu verhindern und die sichere Nutzung des Produkts sicherzustellen. Ob Akkus verwendet werden können, wird durch Sicherheitsprüfungen festgestellt. Speichere vor dem Austauschen des Akkus deine Arbeit, um Datenverluste zu verhindern.

Wenn der Akku alert oder seine Leistung nachlässt

Die Akkuleistung hat nachgelassen und kann die Akkulaufzeit und die Computerleistung beeinträchtigen. Falls du Hilfe benötigst, wende dich an ein Servicecenter von Samsung.





Infomeldungen zur Akkulebensdauer werden korrekt angezeigt, wenn die App **Samsung Settings** auf dem Computer installiert ist. Die Meldungen können je nach Modell und Softwareversion variieren.



Rat und Hilfe bei Problemen

Windows-Wiederherstellungsfunktion

Falls es Leistungsprobleme mit dem Computer gibt, installiere Windows mithilfe der Wiederherstellungsfunktion von Windows neu.

 Durch die Neuinstallation von Windows werden alle auf dem Computer gespeicherten Daten gelöscht. Sichere Anwendungsdaten und persönliche Daten auf einem externen Speichergerät, bevor du Windows neu installierst.

- 1 Wähle das Startsymbol () → **Einstellungen** → **System** → **Wiederherstellung** aus.
- 2 Wähle **PC zurücksetzen** aus.
- 3 Wähle **Eigene Dateien beibehalten** oder **Alles entfernen**.



 Wähle nach der Wiederherstellung des Systems das Startsymbol () → **Alle** → **Microsoft Store** () aus, um die erforderlichen Samsung-Apps zu installieren.

Beantwortung von Fragen

Probiere bei Problemen mit dem Computer die folgenden Lösungsvorschläge aus.

Windows

Wie kann ich eine App deinstallieren?

- 1 Wähle das Startsymbol () → **Einstellungen** → **Apps** → **Installierte Apps** aus.
- 2 Wähle in der Liste neben der zu löschenden App das Symbol für weitere Optionen () und dann **Deinstallieren** aus.

Sonstiges

Kamera und Mikrofon funktionieren nicht. Wie schalte ich sie wieder ein?

Wenn die Aufzeichnungssperre aktiviert ist, funktionieren Kamera und Mikrofon nicht.

Wähle das Startsymbol () → **Alle** → **Samsung Settings** → **Sicherheit und Datenschutz** aus und deaktiviere die Option **Sperren von Kamera und Mikrofon (Aus)**.

Der Computer schaltet sich beim Aufklappen des Displays nicht automatisch ein.

Damit sich der Computer einschaltet, muss das Display über einen bestimmten Winkel hinaus aufgeklappt sein. Der Winkel kann je nach Modell variieren.

Sollte sich der Computer nicht automatisch einschalten, drücke die Ein-/Aus-Taste.

Nutzungshinweise

Vorsichtsmaßnahmen für die Verwendung des Geräts

- In diesem Benutzerhandbuch werden die Funktionen des Computers beschrieben.
- Das mit dem Computer gelieferte Benutzerhandbuch kann je nach Modell variieren.
- Lies dieses Handbuch vor der Verwendung des Computers aufmerksam durch, um eine sichere und sachgemäße Verwendung zu gewährleisten.
- Optionales Zubehör, bestimmte Geräte und Software, die in diesem Handbuch genannt werden, sind möglicherweise nicht im Lieferumfang enthalten oder müssen aktualisiert werden. Beachte, dass die Computerumgebung, auf die im Benutzerhandbuch Bezug genommen wird, wahrscheinlich nicht mit deiner Umgebung identisch ist.
- Die Beschreibungen beruhen auf den Standardeinstellungen des Computers und dem Betriebssystem Windows 11. Die verfügbaren Funktionen und zusätzlichen Dienste können je nach Computer bzw. Betriebssystem abweichen.
- In diesem Benutzerhandbuch werden die Vorgehensweisen für die Verwendung von Touchpad, Maus und Touchscreen beschrieben. Die Anleitung zur Verwendung des Touchscreens bezieht sich auf Modelle mit Touchscreen.
- Abbildungen und Screenshots stammen vom beispielhaft verwendeten Modell der Serie und können vom Aussehen her vom tatsächlichen Produkt abweichen.
- Einige Inhalte unterscheiden sich möglicherweise vom Endprodukt. Samsung behält sich das Recht vor, Änderungen ohne vorherige Ankündigung vorzunehmen. Die aktuelle Version dieses Handbuchs findest du auf der Samsung-Website www.samsung.com

Für Hinweise und Anweisungen verwendete Symbole und Begriffe



Warnung: Situationen, die zu Verletzungen führen könnten



Vorsicht: Situationen, die zu Schäden am Computer oder anderen Geräten führen könnten



Hinweis: Hinweise, Verwendungstipps oder zusätzliche Informationen

Copyright

Copyright © 2026 Samsung Electronics Co., Ltd.

Diese Anleitung ist durch internationale Urheberrechtsgesetze geschützt.

Dieser Leitfaden darf weder als Ganzes noch in Teilen reproduziert, vertrieben, übersetzt oder in anderer Form oder mit anderen Mitteln elektronischer oder mechanischer Art übertragen werden; dazu zählt auch das Fotokopieren, Aufzeichnen oder Speichern in jeglicher Art von Informationsspeicher- und -abrufsystem.

Änderungen der Spezifikationen des Computers und des Inhalts dieses Handbuchs aufgrund von Verbesserungen der Computerfunktionen sind ohne vorherige Ankündigung vorbehalten.

Marken

- Samsung und das Samsung-Logo sind Marken oder eingetragene Marken von Samsung Electronics Co., Ltd.
- Microsoft, MS-DOS und Windows sind eingetragene Marken der Microsoft Corporation.
- Bluetooth® ist eine weltweit eingetragene Marke von Bluetooth SIG, Inc.



- Wi-Fi®, Wi-Fi Direct™, Wi-Fi CERTIFIED™ und das Wi-Fi-Logo sind eingetragene Marken der Wi-Fi Alliance.
- HDMI, das HDMI-Logo und der Begriff „High Definition Multimedia Interface“ sind Marken oder eingetragene Marken von HDMI Licensing LLC.



- In Lizenz von Dolby Laboratories gefertigt. Dolby, Dolby Atmos und das Doppel-D-Symbol sind eingetragene Warenzeichen von Dolby Laboratories.
- Alle weiteren Marken und Copyrights sind Eigentum ihrer jeweiligen Besitzer.

Datenschutzvorkehrungen

Samsung ist nicht für Datenverluste haftbar. Sorge für die Sicherheit wichtiger Daten und sichere deine Daten, um Datenverluste zu vermeiden.

Betriebssystem- und Softwaresupport

Wenn du das werkseitig installierte Betriebssystem (BS) des Produkts durch ein anderes Betriebssystem ersetzt oder Software installierst, die nicht vom werkseitigen Betriebssystem des Produkts unterstützt wird, erhältst du weder technischen Support noch hast du Anspruch auf einen Umtausch des Produkts oder eine Rückerstattung. Zudem sind Services in diesem Fall kostenpflichtig.

Verwende den Computer mit dem werkseitigen Betriebssystem. Die Installation eines anderen Betriebssystems kann dazu führen, dass Daten gelöscht werden oder der Computer sich nicht starten lässt.



Verwende für dieses Modell Windows 11.

Anzeige der Kapazität des Produkts

Anzeige der Speicherkapazität

Die Kapazität des Speichergeräts (Festplattenplattenlaufwerk, SSD) des Herstellers wird unter der Annahme berechnet, dass 1 KB 1.000 Bytes entspricht.

Die Berechnung der Speicherkapazität durch das Betriebssystem (Windows) erfolgt jedoch unter der Annahme, dass 1 KB 1.024 Bytes ist entspricht. Daher ist die unter Windows angezeigte Speicherkapazität des Festplattenplattenlaufwerks (Hard Disk Drive, HDD) geringer als die tatsächliche Kapazität.

Für eine Festplatte mit 80 GB berechnet Windows beispielsweise eine Kapazität von 74,5 GB, $(80 \times 1.000 \times 1.000 \times 1.000) \text{ Bytes} / (1.024 \times 1.024 \times 1.024) \text{ Bytes} = 74,505 \text{ GB}$.

Außerdem wird in Windows wahrscheinlich eine noch geringere Kapazität dargestellt, da einige Programme auf einem versteckten Bereich der Festplatte liegen.

Anzeige der Arbeitsspeicherkapazität

Die unter Windows angezeigte verfügbare Arbeitsspeicherkapazität ist geringer als die tatsächliche Arbeitsspeicherkapazität. Dies ist darauf zurückzuführen, dass ein Teil des Arbeitsspeichers für den normalen Systembetrieb benötigt wird.

Beispiel: Bei 1 GB (= 1.024 MB) installiertem Arbeitsspeicher wird von Windows möglicherweise eine Speicherkapazität von 1.022 MB oder weniger angezeigt.

Ergonomische Tipps

Eine korrekte Körperhaltung bei der Computernutzung ist wichtig, um Verletzungen zu verhindern. Bei unsachgemäßer oder längerer Verwendung der Tastatur kann es zu Verletzungen durch wiederholte Belastung kommen. Über längere Zeit auf den Bildschirm zu schauen, kann die Augen ermüden. Beachte daher beim Einrichten und Verwenden des Computers die folgenden Richtlinien.

Rücken und Nacken

- Verwende einen verstellbaren Stuhl, der guten Halt bietet und bequem ist.
- Stelle die Höhe des Stuhls so ein, dass deine Oberschenkel waagrecht zum Boden sind und deine Füße den Boden vollflächig berühren.
- Die Rückenlehne sollte den Lendenwirbelbereich stützen. Stelle die Rückenlehne passend für dich ein.
- Lehne dich ganz im Stuhl zurück und richte Rücken und Nacken auf. Vermeide es, dich vorzubeugen oder den Hals zum Bildschirm zu recken.
- Verwende den Computer nicht im Liegen oder auf dem Schoß. Wenn der Computer heiß wird, besteht Verbrennungsgefahr.



- Die Anweisungen in diesem Handbuch gelten für die Anforderungen allgemeiner Benutzer. Bei Benutzern mit anderen Anforderungen sind die Empfehlungen entsprechend den speziellen Bedürfnissen anzupassen.
- Die Abbildungen weichen möglicherweise von den tatsächlichen Produkten ab.

Arme und Hände

- Die Schultern sollten bei der Verwendung der Tastatur und des Touchpads entspannt sein. Der Winkel zwischen Ober- und Unterarm sollte etwas größer sein als ein rechter Winkel und Handgelenk und Hand sollten in nahezu gerader Linie gehalten werden.
- Berühre die Tasten oder das Touchpad nur leicht und achte darauf, dass die Hände und Finger immer entspannt sind. Vermeide es, beim Tippen die Daumen unter die Handflächen zu ziehen oder die Handgelenke auf dem Tisch abzustützen.
- Verwende eine externe Tastatur und Maus, wenn du den Computer über längere Zeit nutzt. Platziere die externe Tastatur und Maus auf gleicher Höhe mit dem Computer und in bequemer Reichweite.

Augenposition und Displaybeleuchtung

- Der Abstand zwischen dem Bildschirm und den Augen muss mindestens 50 cm betragen.
- Stelle die Höhe des Bildschirms so ein, dass sich sein oberer Rand auf der Höhe deiner Augen oder knapp darunter befindet.
- Stelle die Helligkeit des Bildschirms nicht zu hoch ein.
- Sorge dafür, dass der Bildschirm immer sauber ist.
- Falls du eine Brille trägst, reinige diese vor der Nutzung des Computers.
- Wenn du beim Tippen auf einen Ausdruck schaust, verwende einen Dokumentenhalter, den du ungefähr auf der gleichen Höhe wie den Bildschirm aufstellst.

Gehör und Lautstärkeregelung

- Achte vor der Verwendung eines Headsets oder Kopfhörers darauf, dass die Lautstärke nicht zu hoch ist. Ist das Gehör längere Zeit lauten Tönen ausgesetzt, können Hörschäden entstehen.
- Verringere vor dem Anschließen der Kopfhörer an eine Audioquelle immer die Lautstärke und verwende nur die minimale Lautstärkeneinstellung, die zum Hören des Gesprächs oder der Musik erforderlich ist.
- Verwende Kopfhörer nicht über einen längeren Zeitraum hinweg.
- Die standardmäßigen Audioeinstellungen können durch Software- und Treiberupdates ohne dein Wissen geändert werden. Überprüfe vor der Audiowiedergabe immer die Equalizer- und Lautstärkeeinstellungen.
- Höre Audiodateien nicht über längere Zeit mit hoher Lautstärke an, um Hörschäden zu vermeiden.



Arbeitsbedingungen

- Mache jede Stunde eine Pause von mindestens 10 Minuten.
- Verwende den Computer nicht an dunklen Orten. Bei der Computernutzung sollte das Umgebungslicht genauso gut sein wie beim Lesen eines Buchs.
- Eine indirekte Beleuchtung wird empfohlen. Verwende Gardinen, um Reflexionen und Spiegelungen auf dem Bildschirm zu verhindern.
- Verwende ein Headset, wenn du bei der Nutzung des Computers gleichzeitig telefonierst. Wenn du das Telefon zwischen Schulter und Hals klemmst, während du am Computer arbeitest, kannst du dir Muskeln zerren oder dich anderweitig verletzen.
- Sorge dafür, dass sich häufig verwendete Gegenstände in deiner Reichweite befinden.
- Verwende den Computer nur in dem in diesem Handbuch angegebenen Temperatur- und Luftfeuchtigkeitsbereich.

Sei vorsichtig, wenn du unter Fotosensibilität leidest.

- Lass bei der Nutzung des Computers immer Licht im Zimmer brennen und halte den Bildschirm nicht zu nah an die Augen.
- Wenn du über einen längeren Zeitraum Videos ansiehst oder Flash-basierte Spiele spielst, kann das Blitzlicht zu einem Krampfanfall oder einer Ohnmacht führen. Falls du dich unwohl fühlst, stelle die Nutzung des Computers unverzüglich ein.
- Falls bei einem Familienmitglied bereits ein Krampfanfall oder eine Ohnmacht bei der Benutzung eines ähnlichen Produkts aufgetreten ist, wende dich vor der Nutzung des Computers an einen Arzt.
- Falls Muskelkrämpfe auftreten oder du dich desorientiert fühlst, stelle die Nutzung des Computers unverzüglich ein und suche einen Arzt auf.
- Halte bei der Nutzung des Computers regelmäßige Pausen ein, um eine Überlastung der Augen zu verhindern.

Verringere das Verletzungsrisiko durch wiederholte Bewegungen.

Bei der wiederholten Durchführung von Aktionen, wie etwa dem Drücken von Tasten, dem Zeichnen von Buchstaben auf einem Touchscreen oder dem Spielen von Spielen, treten möglicherweise Beschwerden an den Händen, im Nacken, in den Schultern oder an anderen Körperteilen auf. Halte den Computer bei längerer Nutzung in entspanntem Griff, drücke die Tasten leicht und halte regelmäßige Pausen ein. Wenn du dich bei oder nach einer solchen Verwendung weiterhin unwohl fühlst, nutze den Computer nicht weiter und suche einen Arzt auf.

Sicherheitshinweise

Lies zu deiner eigenen Sicherheit und zur Vermeidung von Schäden folgende Sicherheitsanweisungen sorgfältig. Diese Sicherheitshinweise beziehen sich auf die Computernutzung. Einige der Informationen sind für deinen Computer möglicherweise nicht relevant.



- Da diese Hinweise für Samsung-Computer im Allgemeinen gelten, weichen einige Abbildungen möglicherweise von den tatsächlichen Produkten ab.
- Wird in diesem Leitfaden der Begriff „Produkt“ verwendet, sind alle Artikel aus dem Lieferumfang des Computers sowie sämtliches weitere von Samsung bereitgestellte und zugelassene Zubehör gemeint.



Warnung

Die Nichtbeachtung der mit diesem Symbol gekennzeichneten Anweisungen kann zu Verletzungen und zum Tod führen.

Hinweise zur Stromversorgung

Gehe mit dem Netzkabel vorsichtig um.

- Berühre es nicht mit nassen Händen.
- Verwende kein beschädigtes Netzkabel.
- Überschreite die angegebene Spannungs- bzw. Stromkapazität einer Mehrfachsteckdose oder eines Verlängerungskabels nicht.
- Stecke den Stecker richtig in die Steckdose.
- Ziehe zum Ausstecken des Netzkabels nicht am Kabel.
- Ziehe das in der Steckdose eingesteckte Netzteil (Netzadapter mit integriertem Stecker) in Pfeilrichtung heraus.

Bei Nichtbeachtung besteht Stromschlag- und Brandgefahr.

Schließe das Netzkabel fest an das Netzteil an.

Bei einem unsachgemäßen Anschluss besteht Brandgefahr.

Es wird empfohlen, ein von Samsung zugelassenes Netzteil oder Kabel zu verwenden.

Die Verwendung der von Samsung zugelassenen Netzteile und Kabel, die speziell für deinen Computer entwickelt wurden, wird empfohlen. Die Verwendung von inkompatiblen Netzteilen oder Kabeln kann Verletzungen oder eine Beschädigung des Computers zur Folge haben.

Verwende nur ordnungsgemäß geerdete Steckdosen und Verlängerungskabel.

Nicht geerdete Steckdosen und Verlängerungskabel können einen Stromschlag verursachen. Bei einer Verbindung mit einer nicht geerdeten Steckdose oder einem nicht geerdeten Verlängerungskabel kann aufgrund des Kriechstroms ein elektrisches Feld erzeugt werden.

Sollten Wasser oder andere Substanzen ins Produkt eindringen, ziehe das Stromkabel ab und wende dich an ein Servicecenter von Samsung. Wenn der Akku eines Notebooks entnehmbar ist, entnimm ihn.

Bei Nichtbeachtung kann es durch eine Fehlfunktion des Computers zu einem Stromschlag oder Brand kommen.

Achte darauf, dass sich auf dem Netzkabel und der Steckdose kein Staub ansammelt. Säubere das Netzkabel und die Steckdose regelmäßig mit einem trockenen Tuch.

Bei Nichtbeachtung besteht Stromschlag- und Brandgefahr.

Verbiege oder beschädige weder das Netzkabel noch das Netzteil mit einem schweren oder scharfkantigen Gegenstand.

Ein beschädigtes Kabel kann zu einem Stromschlag oder Brand führen.

Bewahre den Akku sowie das Netzteil und -kabel außerhalb der Reichweite von Säuglingen, (Klein-)Kindern und Haustieren auf.

Die Nichtbeachtung kann zu einem Stromschlag oder Schäden führen.

Hinweise zur Verwendung des Akkus

Verwende vom Hersteller zugelassene Akkus, Zubehörteile und Verbrauchsmaterialien.

- Die Verwendung eines nicht von Samsung zugelassenen Akkus oder Netzteils kann die Lebensdauer des Produkts beeinträchtigen oder zu einer Fehlfunktion des Computers führen. Die Verwendung dieser Zubehörteile kann einen Brand oder das Explodieren des Akkus verursachen.
- Verwende nur von Samsung zugelassene Akkus, die speziell für deinen Computer entwickelt wurden. Die Verwendung von inkompatiblen Akkus kann schwere Verletzungen oder eine Beschädigung des Computers zur Folge haben.
- Die Verwendung der von Samsung zugelassenen Netzteile und Kabel, die speziell für deinen Computer entwickelt wurden, wird empfohlen. Die Verwendung von inkompatiblen Netzteilen oder Kabeln kann Verletzungen oder eine Beschädigung des Computers zur Folge haben.
- Samsung ist nicht haftbar für die Sicherheit des Benutzers, wenn Zubehör und Teile verwendet werden, die nicht von Samsung zugelassen sind.

Achte darauf, dass die Akkukontakte (Metallteile) nicht mit Metallgegenständen wie einem Schlüssel oder einer Büroklammer in Berührung kommen.

Andernfalls kann es zu Überströmen und dadurch zu einem Brand, Verbrennungen oder Beschädigungen des Akkus kommen.

Falls aus dem Computer oder Akku Flüssigkeit oder ungewöhnliche Gerüche austreten oder der Akku aufgebläht ist, stelle die Verwendung des Computers sofort ein und kontaktiere ein Servicecenter von Samsung.

Bei Nichtbeachtung besteht Explosions- und Brandgefahr.

Ersetze einen Akku am Ende seiner Lebensdauer durch einen von Samsung zugelassenen neuen Akku.

Entsorge gebrauchte Akkus ordnungsgemäß.

- Es besteht Brand- oder Explosionsgefahr.
- Die Vorschriften zur Entsorgung von Akkus unterscheiden sich je nach Land und Region. Entsorge den gebrauchten Akku ordnungsgemäß.

Bewahre den entnommenen RTC-Akku (Echtzeituhr) außerhalb der Reichweite von Kleinkindern und Kindern auf.

Verschluckt ein Kind den Akku, droht Erstickungsgefahr. Suche in diesem Fall sofort einen Arzt auf.

Setze den Akku keinen Erschütterungen aus, zerlege ihn nicht und tauche ihn nicht in Wasser.

Es besteht Verletzungs-, Brand- und Explosionsgefahr.

Lade den Akku entsprechend den Anweisungen im Handbuch auf.

Bei Nichtbeachtung besteht Explosions- und Brandgefahr.

Hinweise zur Nutzung

Verwende den Computer nicht auf beheizten Böden oder Heizkissen, Betten, Kissen und Decken, die die Belüftung des Computers blockieren.

Eine blockierte Lüftung führt zur Überhitzung des Computers und kann eine Explosion, einen Brand, Verbrennungen oder Fehlfunktionen verursachen.

Der Computer darf nicht an Orten mit hohen Temperaturen oder hoher Luftfeuchtigkeit verwendet werden, etwa in einem Badezimmer, in einer Sauna oder im Innenraum eines Fahrzeugs im Sommer.

Die Nichtbeachtung kann eine Fehlfunktion des Computers oder einen Stromschlag zur Folge haben.

Der Computer kann bei einer Umgebungstemperatur von 10 °C bis 35 °C und einer relativen Luftfeuchtigkeit von 20 % bis 80 % verwendet werden.

Bewahre die Plastikhülle außerhalb der Reichweite von Kleinkindern und Kindern auf, um Erstickungsgefahr zu vermeiden.

Ziehe die Plastikhülle nicht über den Kopf, es besteht Erstickungsgefahr.

Weder Computer noch Akku dürfen erhitzt, offenem Feuer ausgesetzt oder in eine Mikrowelle gestellt werden.

Bei Nichtbeachtung besteht Explosions- und Brandgefahr.

Trenne vor dem Reinigen des Computers alle angeschlossenen Kabel. Wenn der Akku eines Notebooks entnehmbar ist, entnimm ihn.

Bei Nichtbeachtung besteht Stromschlag- und Brandgefahr.

Halte den Computer von Wasser oder Flüssigkeiten fern.

Das Eindringen von Wasser oder Flüssigkeiten in den Computer kann einen Kurzschluss verursachen und zu einem Stromschlag oder Brand führen.

Falls der Computer hinunterfällt oder beschädigt wird, trenne die Verbindung des Netzkabels und kontaktiere ein Servicecenter von Samsung. Wenn der Akku eines Notebooks entnehmbar ist, entnimm ihn.

Bei der Nutzung eines beschädigten Computers besteht Stromschlag- und Brandgefahr.

Berühre die Oberfläche des Computers und seine Lüftungsöffnungen nicht längere Zeit, während er läuft.

Ein langer Kontakt mit der Oberfläche oder den Lüftungsöffnungen kann zu leichten Verbrennungen führen, bei denen sich die Haut rötet.

Trage das Gerät nicht in der Gesäßtasche.

- Falls zu viel Druck auf das Gerät ausgeübt wird, kann es zu Schäden am Gerät, einer Explosion oder einem Brand kommen.
- Bei einem Stoß oder Sturz kannst du dich verletzen.

Vorsicht

Die Nichtbeachtung der mit diesem Symbol gekennzeichneten Anweisungen kann zu leichten Verletzungen und zu einer Beschädigung des Computers führen.

Hinweise zur Installation

Blockiere die Anschlüsse (Öffnungen), Lüftungsöffnungen usw. des Produkts nicht und stecke keine Gegenstände in die Öffnungen.

Bei Beschädigung einer Komponente im Inneren des Computers besteht Stromschlag- und Brandgefahr.

Wenn du den Computer auf der Seite liegend verwendest, achte darauf, dass die Lüftungsöffnungen nicht blockiert sind und nach oben weisen.

Bei Nichtbeachtung kann die Temperatur im Computer ansteigen und eine Fehlfunktion oder Unterbrechung des Computerbetriebs verursachen.

Halte einen Mindestabstand von 15 cm zwischen den Lüftungsöffnungen des Computers und Wänden oder anderen Gegenständen ein.

Bei Nichtbeachtung besteht Verletzungsgefahr.

Stelle den Computer nicht auf schräge oder vibrierende Oberflächen.

Die Nichtbeachtung kann eine Fehlfunktion des Computers oder Beschädigungen zur Folge haben.

Lege keine schweren Gegenstände auf das Produkt.

Dies kann zu Problemen mit dem Computer führen. Zudem kann der Gegenstand herunterfallen und Verletzungen verursachen oder den Computer beschädigen.

Fahre den Computer ordnungsgemäß herunter und trenne und sichere die Computerkabel, bevor du ihn transportierst.

Bei Nichtbeachtung kann der Computer beschädigt werden oder jemand über ein loses Kabel stolpern.

Hinweise zur Nutzung

Verwende den Stift nur für die vorgesehenen Zwecke. Stochere damit beispielsweise nicht in Ohren oder Augen und stecke ihn nicht in den Mund.

Dies kann zu Verletzungen führen.

Stelle keine Kerzen, brennenden Zigaretten usw. über oder auf das Produkt.

Es besteht Brandgefahr.

Lass das Produkt nach Reparaturen von einem Sicherheitstechniker testen.

Bei Verwendung eines reparierten Produkts ohne vorherige Sicherheitstests besteht Stromschlag- und Brandgefahr.

Schalte das System bei einem Blitzeinschlag sofort aus, ziehe dann das Netzkabel aus der Steckdose und die Telefonleitung aus dem Modem.

Es besteht Stromschlag- und Brandgefahr.

Schließe nur zugelassene Geräte an die Anschlüsse des Computers an.

Bei Nichtbeachtung besteht Stromschlag- und Brandgefahr.

Überprüfe vor dem Zuklappen des Displays, ob das Notebook ausgeschaltet ist.

Die Temperatur kann ansteigen und eine Verformung des Produkts verursachen.

Lass den Computer nicht fallen und setze ihn keinen Stößen aus.

Bei Nichtbeachtung kann es zu Verletzungen oder Fehlfunktionen des Computers kommen.

Befolge beim Umgang mit Computerteilen die Anweisungen im Handbuch der Teile.

Bei Nichtbeachtung kann das Produkt beschädigt werden.

Falls Rauch aus dem Produkt austritt oder es verbrannt riecht, ziehe das Netzteil aus der Steckdose und wende dich unverzüglich an ein Servicecenter von Samsung. Wenn der Akku eines Notebooks entnehmbar ist, entnimm ihn.

Es besteht Brandgefahr.

Bewahre das Gerät nicht in oder in der Nähe von Heizungen, Mikrowellengeräten, erhitzten Kochvorrichtungen oder Hochdruckbehältern auf.

- Der Akku kann undicht werden.
- Das Gerät kann überhitzen und einen Brand verursachen.

Stecke deine Finger nicht in die Anschlüsse (Öffnungen), Kartensteckplätze oder Lüftungsöffnungen.

Es besteht Verletzungs- und Stromschlaggefahr.

Reinige das Produkt mit empfohlenen Reinigungslösungen für Computer und verwende den Computer nur, wenn er vollkommen trocken ist.

Bei Nichtbeachtung besteht Stromschlag- und Brandgefahr.

Verwende das Produkt nicht, wenn es beschädigt ist.

Zerbrochenes Glas oder Kunststoff kann Verletzungen an Händen und Gesicht verursachen. Lass das Gerät in einem Servicecenter von Samsung reparieren.

Halte dich immer an die entsprechenden Anweisungen, wenn du drahtlose Kommunikationstechniken (LAN, Bluetooth usw.) nutzt. Fluggesellschaften und Krankenhäuser haben diesbezüglich beispielsweise strenge Bestimmungen.

Bringe Laufwerke nicht in die Nähe magnetischer Felder. Sicherheitsgeräte mit magnetischen Feldern sind beispielsweise Sicherheitsschleusen und Handscanner auf Flughäfen. Die Sicherheitsvorrichtungen von Flughäfen, mit denen Handgepäck kontrolliert wird, arbeiten anstelle von Magnetismus mit Röntgenstrahlen und beschädigen Laufwerke nicht.

Halte den Computer fern von magnetischen Gegenständen.

- Magnetische Gegenstände können eine Fehlfunktion des Computers oder die Entladung des Akkus verursachen.
- Halte den Computer von Karten mit Magnetstreifen wie Kreditkarten fern, um Schäden am Computer und diesen Karten zu vermeiden.

Verwende den Computer nicht in Krankenhäusern oder Flugzeugen. Dort können durch Hochfrequenzen Störungen verursacht werden.

- Halte bei der Nutzung des Computers einen Mindestabstand von 15 cm zu Herzschrittmachern ein, da diese andernfalls gestört werden können.
- Um mögliche Interferenzen mit einem Herzschrittmacher zu vermeiden, solltest du den Computer nicht auf der Seite deines Körpers verwenden, auf der sich der Schrittmacher befindet.
- Wenn du medizinische Geräte benötigst, informiere dich vor der Nutzung dieses Computers bei deren Hersteller, ob das medizinische Gerät durch die Hochfrequenzsignale des Computers beeinträchtigt wird.
- Schalte den Computer in Krankenhäusern aus und halte dich an alle Krankenhausregeln. Die vom Computer abgestrahlten Hochfrequenzen können medizinische Geräte beeinflussen.

Hinweise zu Upgrades

Versuche nicht, ein Upgrade des Computers auszuführen, wenn du nicht über eine entsprechende Qualifizierung verfügst. Wende dich an ein Servicecenter von Samsung oder einen autorisierten Techniker.

Halte dich beim Aktualisieren zugelassener Geräte an die Anweisungen im Handbuch. Zerlege keine anderen Komponenten.

Die Nichtbeachtung kann zu einer Fehlfunktion des Computers, einem Stromschlag oder einem Brand führen.

Gehe vorsichtig vor, wenn du das Produkt oder Teile berührst.

Du könntest den Computer beschädigen oder dich verletzen.

Zerlege auf keinen Fall das Netzteil.

Bei Nichtbeachtung besteht Stromschlag-, Brand- und Explosionsgefahr.

Fahre den Computer herunter und ziehe alle Kabel ab, bevor du den Computer zerlegst. Wenn der Akku eines Notebooks entnehmbar ist, entnimm ihn.

Bei nicht Beachtung besteht Stromschlaggefahr.

Klappe das Cover zu, bevor du den Computer nach dem Wiederzusammenbauen an die Stromversorgung anschließt.

Bei Kontakt mit internen Komponenten besteht Stromschlaggefahr.

Zerlege oder repariere das Produkt niemals selbst.

Es besteht Unfallgefahr. Wende dich an ein autorisiertes Servicecenter von Samsung.

Wenn du ein nicht von Samsung hergestelltes oder autorisiertes Gerät anschließen möchtest, erkundige dich vorher bei einem Servicecenter von Samsung, ob dies gefahrlos möglich ist.

Es besteht die Gefahr einer Beschädigung des Produkts.

Hinweise zur Lagerung und zum Transport

Orte mit geringem Platzangebot, etwa eine Computertasche, eignen sich nicht zum Aufbewahren des Computers, während er läuft.

Bei Nicht Beachtung besteht Brandgefahr. Fahre den Computer vollständig herunter, bevor du ihn einpackst.

Achte darauf, dass nichts gegen das Notebook drückt, wenn du es zusammen mit anderen Gegenständen wie dem Netzteil, der Maus, Büchern usw. transportierst.

Wenn ein schwerer Gegenstand gegen das Notebook drückt, kann ein weißer Fleck auf dem Display entstehen.

Verwende den Computer nicht beim Führen eines Kraftfahrzeugs.

Es besteht Unfallgefahr. Konzentriere dich auf das Fahren.

Wenn du den Computer über längere Zeit nicht nutzt oder lagerst, entlade den Akku und nimm ihn aus dem Computer (bei externen oder entnehmbaren Akkus).

Vorsichtsmaßnahmen zur Vermeidung von Datenverlusten (Verwaltung der Speichergeräte, z. B. Festplatte, SSD und eMMC)

Sorge dafür, dass die Daten auf einem Speichergerät (z. B. Festplatte, SSD und eMMC) nicht beschädigt werden.

- Wenn das Gerät Stößen ausgesetzt wird, können Daten verloren gehen.
- Daten können verloren gehen, wenn der Computer ausgeschaltet oder zurückgesetzt wird, während das Speichergerät (z. B. Festplatte, SSD und eMMC) in Betrieb ist.
- Daten können infolge eines Virus auf dem Computer unwiederbringlich verloren gehen.
- Daten können verloren gehen, wenn der Computer während der Ausführung einer App ausgeschaltet wird.
- Samsung ist nicht für den Verlust von Daten auf dem Speichergerät (z. B. Festplatte, SSD und eMMC) haftbar.

Sichere deine Daten regelmäßig, um Datenverluste aufgrund einer Beschädigung des Speichergeräts (z. B. Festplatte, SSD und eMMC) zu verhindern.

Achte darauf, die Anmeldedaten für das Microsoft-Konto und das Passwort zu speichern, das du für die Windows-Aktivierung verwendet hast.

Wenn du die Anmeldedaten für das Microsoft-Konto oder das verwendete Passwort vergisst, hast du möglicherweise keinen Zugriff mehr auf deine Daten.

Fehlerhafte Pixel auf dem Display

Samsung hält strenge Vorgaben in Bezug auf die Qualität und Zuverlässigkeit des Displays ein. Es besteht jedoch eine geringe Wahrscheinlichkeit, dass einige wenige Pixel fehlerhaft sind. Eine große Anzahl fehlerhafter Pixel kann Probleme mit dem Display verursachen, eine geringe Anzahl hat jedoch in der Regel keinen Einfluss auf die Leistung des Computers.

Die Qualitätsstandards von Samsung für fehlerhafte Pixel sind wie folgt:

- **Helle Punkte:** Maximal 2
- **Dunkle Punkte:** Maximal 4
- **Kombiniert (hell und dunkel):** Maximal 4

Reinige das Display mit einem weichen, mit einem Reinigungsmittel für Computer befeuchteten Lappen.

Wende keine übermäßige Kraft an. Andernfalls kann das Display beschädigt werden.

(NP UG Rev.5.0)

Informationen zum Stromverbrauch im Standbymodus für dieses Produkt finden

- Rufe www.samsung.com/global/ecodesign_energy auf.
- Suche nach der Modellnummer des Produkts.



- Wenn du den Computer über einen längeren Zeitraum im inaktiven Zustand lässt, ohne den Bildschirm auszuschalten, kann dies zu einem erhöhten Energieverbrauch führen.
- Diese Funktion ist möglicherweise je nach Region, Mobilfunkanbieter oder Modell nicht verfügbar.

Anhang

Produktspezifikationen

Die Systemspezifikationen können je nach Modell variieren. Detaillierte Systemspezifikationen findest du im Produktkatalog.

⟨Produktspezifikationen⟩

Element	Spezifikation
Betriebsumgebung	<ul style="list-style-type: none">• Temperatur: -5 bis 40 °C zur Lagerung, 10 bis 35 °C bei Betrieb• Luftfeuchtigkeit: 5 bis 90 % zur Lagerung, 20 bis 80 % bei Betrieb
AC/DC-Betriebsspannung	<ul style="list-style-type: none">• Eingang: 100–240 V~, 50–60 Hz, 1,7 A• Ausgang: (PDO) 5,0 V DC, 3,0 A oder 9,0 V DC, 3,0 A oder 15 V DC, 3,0 A oder 20 V DC, 3,25 A, 65,0 W (PPS) 5,0–20,0 V DC, 3,25 A
PC-Leistung	20 V DC, 3,25 A (65 W)



- Je nach Modell sind optionale Komponenten möglicherweise nicht im Lieferumfang enthalten oder es werden andere Komponenten zur Verfügung gestellt.
- Die Systemspezifikationen können ohne vorherige Ankündigung geändert werden.
- Bei einigen Modellen ist es aufgrund des Computerdesigns nicht möglich, Speicher bzw. Arbeitsspeicher hinzuzufügen oder auszutauschen.
- Der von Windows nutzbare Speicher kann geringer sein als der tatsächlich verfügbare Speicherplatz.

Wichtige Sicherheitshinweise

Sicherheitsanweisungen

Das System wurde nach den neuesten Standards für die Sicherheit von IT-Geräten entwickelt und getestet. Um eine sichere Nutzung dieses Produkts zu gewährleisten, müssen jedoch die Sicherheitsanweisungen auf dem Produkt und in der Dokumentation beachtet werden.

 Befolge diese Anweisungen stets, um Verletzungen und Beschädigungen des Systems zu verhindern.

System einrichten

- Lies und befolge alle Anweisungen auf dem Produkt und in der Dokumentation, bevor du das System verwendest. Bewahre sämtliche Sicherheits- und Bedienungsanweisungen zur späteren Verwendung auf.
- Verwende dieses Produkt nicht in der Nähe von Wasser oder Wärmequellen (z. B. einem Heizkörper).
- Stelle das System auf einer stabilen Fläche auf.
- Das Produkt darf nur mit der auf dem Typenschild angegebenen Stromquelle betrieben werden.
- Stelle sicher, dass die für das Gerät verwendete Steckdose im Fall eines Brandes oder Kurzschlusses leicht zugänglich ist.
- Stelle bei einem Computer mit Spannungswahlschalter sicher, dass der Schalter richtig eingestellt ist.
- Die Öffnungen im Computergehäuse dienen zur Belüftung. Blockiere oder bedecke diese Öffnungen nicht. Achte beim Einrichten deines Arbeitsbereichs darauf, dass um das System herum ausreichend Platz (mindestens 15 cm) zur Belüftung vorhanden ist. Stecke niemals Gegenstände in die Belüftungsöffnungen des Computers.
- Stelle sicher, dass die Lüftungsöffnungen an der Unterseite des Gehäuses immer frei sind. Stelle den Computer nicht auf eine weiche Oberfläche, da andernfalls die unteren Lüftungsöffnungen blockiert werden.
- Bei Verwendung eines Verlängerungskabels darf die Gesamtnennleistung der an das Kabel angeschlossenen Produkte die Nennleistung des Verlängerungskabels nicht überschreiten.
- Stelle Computer mit glänzendem Displayrahmen so auf, dass der Rahmen weder Umgebungslicht noch helle Oberflächen reflektiert.

Vorsichtsmaßnahmen bei der Nutzung

- Tritt nicht auf das Netzkabel und achte darauf, dass keine Gegenstände darauf liegen.
- Verschütte keine Flüssigkeiten über dem Computer oder seinen Komponenten. Dies lässt sich am besten verhindern, indem du grundsätzlich nicht in der Nähe des Computers oder seiner Komponenten isst und trinkst.
- Einige Produkte verfügen über einen austauschbaren CMOS-Akku auf der Systemplatine. Bei unsachgemäßem Austausch des CMOS-Akkus besteht Explosionsgefahr. Ersetze den Akku durch einen vom Hersteller empfohlenen Akku desselben oder eines gleichwertigen Typs.
Halte dich bei der Entsorgung von gebrauchten Akkus an die Anweisungen des Herstellers. Lass den CMOS-Akku von einem qualifizierten Techniker austauschen.
- Auch wenn der Computer ausgeschaltet ist, fließt durch ihn eine geringe Menge an Strom.
Zieh zur Vermeidung eines Stromschlags alle Kabel ab, entnimm den Akku und ziehe Modemkabel aus der Steckdose, bevor du das System reinigst.
- Ziehe in den folgenden Fällen das Netzkabel aus der Steckdose und wende dich an ein Servicecenter von Samsung:
 - Das Netzkabel oder der Stecker ist beschädigt.
 - Eine Flüssigkeit ist in das Innere des Computers gelangt.
 - Der Computer funktioniert trotz Einhaltung der Bedienungsanweisungen nicht ordnungsgemäß.
 - Der Computer ist heruntergefallen oder das Gehäuse ist beschädigt.
 - Die Computerleistung verändert sich.



Bedienungsanweisungen

- 1 Beachte bei der Installation und Inbetriebnahme von Geräten die im Benutzerhandbuch aufgeführten Sicherheitsanforderungen.
- 2 Geräte dürfen ausschließlich mit den in den technischen Spezifikationen angegebenen Geräten und Zubehörprodukten verwendet werden.
- 3 Schalte den Computer aus und entnimm den Akku, wenn du vom Computer ausgehenden Brandgeruch oder Rauch feststellst. Lass den Computer von einem qualifizierten Techniker überprüfen, bevor du ihn wieder verwendest.

- 4 Wartungs- und Reparaturarbeiten an den Geräten dürfen nur von autorisierten Servicecentern durchgeführt werden.
- 5 Der tragbare Computer darf während der Nutzung nicht über längere Zeit mit der Unterseite direkt auf bloßer Haut liegen. Die Temperatur der Unterseite nimmt während des normalen Gebrauchs zu (insbesondere beim Netzbetrieb). Anhaltender Hautkontakt kann zu Beschwerden oder sogar Verbrennungen führen.

Ersatzteile und Zubehör

Verwende nur vom Hersteller empfohlene Ersatzteile und Zubehörprodukte.

-  Um die Brandgefahr zu reduzieren, dürfen nur Telekommunikationskabel mit einem Kabeldurchmesser von mindestens 26 AWG verwendet werden.
-  Verwende dieses Produkt nicht in explosionsgefährdeten Bereichen. Dazu zählen Bereiche der Patientenversorgung in medizinischen und zahnmedizinischen Einrichtungen, sauerstoffreiche Umgebungen und Industriebereiche.

Entsorgung von Akkus

-  Entsorge aufladbare Akkus oder mit nicht entnehmbaren aufladbaren Akkus betriebene Produkte nicht im Hausmüll.

Informiere dich bei einem Servicecenter von Samsung, wie Akkus, die nicht mehr verwendet oder aufgeladen werden können, zu entsorgen sind. Entsorge alte Akkus entsprechend den vor Ort geltenden Bestimmungen.

-  WENN DER AKKU DURCH EINEN AKKU DES FALSCHEN TYPUS ERSETZT WIRD, BESTEHT EXPLOSIONSGEFAHR.

HALTE DICH BEI DER ENTSORGUNG VON GEBRAUCHTEN AKKUS AN DIE ANWEISUNGEN.

Lasersicherheit

Alle Systeme mit CD- oder DVD-Laufwerken entsprechen den einschlägigen Sicherheitsstandards, einschließlich IEC 60825-1. Die Laserelemente in diesen Komponenten sind gemäß dem Standard zur Strahlungsleistung des US-Gesundheitsministeriums (US Department of Health and Human Services, DHHS) als „Laserprodukte der Klasse 1“ eingestuft. Wende dich an ein autorisiertes Servicecenter, falls eine Wartung des Geräts erforderlich ist.

- **Hinweis zur Lasersicherheit:** Wenn das Gerät in anderer Weise als in diesem Handbuch beschrieben genutzt wird, kann dies zu einer gefährlichen Strahlenbelastung führen. Versuche nicht, das Gehäuse eines CD- oder DVD-Laufwerks zu öffnen.
- Laserstrahlung der Klasse 1M, wenn das Bedienteil geöffnet ist. Schauge nicht mit optischen Instrumenten direkt in den Laserstrahl.
- Unsichtbare Laserstrahlung der Klasse 3B, wenn das Bedienteil geöffnet ist. Schauge nicht in den Laserstrahl.

Netzteil anschließen oder trennen

Die Steckdose sollte sich in der Nähe des Gerätes befinden und leicht zugänglich sein.

Ziehe zum Ausstecken des Netzkabels nicht ausschließlich am Kabel.

Anforderungen an Netzkabel

Netzkabelsets (alle Stecker, Kabel und Netzteilstecker) müssen den Anforderungen für die Nutzung im Land des Kaufs entsprechen.

Netzkabelsets zur Nutzung in anderen Ländern müssen den im jeweiligen Land geltenden Anforderungen entsprechen. Weitere Informationen zu den Anforderungen für das Netzkabelset erhältst du von deinem autorisierten Händler, Vertriebspartner oder Dienstleister.

Allgemeine Anforderungen

Die unten aufgeführten Anforderungen gelten für alle Länder:

- Alle Netzkabelsets müssen von einer für das jeweilige Verwendungsland des Sets zuständigen akkreditierten Stelle zugelassen sein.
- Die Gerätesteckvorrichtung muss dem mechanischen Aufbau eines Anschlusses gemäß EN 60 320/ IEC 320 Normblatt C7 (oder C5) entsprechen, damit sie mit der Gerätebuchse am Computer verbunden werden kann.

Hinweise zur Einhaltung gesetzlicher Bestimmungen

Hinweise zu Drahtlosgeräten

(Bei Geräten mit den Frequenzbändern 2,4 GHz, 5 GHz oder 6 GHz)

Das Notebooksystem kann Niederleistungsgeräte zur drahtlosen LAN-Kommunikation über hochfrequente (HF) Strahlung enthalten, die im Frequenzbereich von 2,4 GHz/5 GHz/6 GHz arbeiten. Im folgenden Abschnitt findest du einen allgemeinen Überblick über die Punkte, die beim Betrieb von Drahtlosgeräten zu beachten sind.

Weitere Einschränkungen, Vorsichtsmaßnahmen und Hinweise für bestimmte Länder findest du in den Abschnitten zu den entsprechenden Ländern (oder Ländergruppen). Die Drahtlosgeräte im System dürfen nur in Ländern verwendet werden, die auf dem Typenschild mit dem Funkzulassungszeichen gekennzeichnet sind. Wenn das Land, in dem du das Drahtlosgerät verwenden willst, nicht aufgeführt ist, informiere dich bei der örtlichen Funkzulassungsstelle über die Anforderungen. Für Drahtlosgeräte gelten strenge Bestimmungen, die ihre Nutzung u. U. verbieten.

Die HF-Feldstärke des bzw. der im Notebook eingebetteten Drahtlosgeräte liegt deutlich unter allen derzeit bekannten internationalen HF-Belastungsgrenzwerten. Da die Drahtlosgeräte (die möglicherweise im Notebook enthalten sind) weniger Energie abstrahlen als die HF-Sicherheitsstandards und -Empfehlungen vorsehen, ist der Hersteller davon überzeugt, dass die Nutzung dieser Geräte für Benutzer sicher ist. Unabhängig von den Leistungspegeln solltest du diese Geräte während des normalen Betriebs nicht berühren.

Unter bestimmten Umständen gelten Einschränkungen bezüglich der Nutzung von Drahtlosgeräten. Beispiele für allgemeine Einschränkungen findest du auf der nächsten Seite:



- Die drahtlose HF-Kommunikation kann Geräte und Instrumente in Verkehrsflugzeugen stören. Die aktuellen Luftverkehrsvorschriften erfordern, dass Drahtlosgeräte auf Flügen ausgeschaltet werden.
802.11 (auch bezeichnet als drahtloses Ethernet oder WLAN) und Bluetooth-Kommunikationsgeräte sind Beispiele für Geräte zur drahtlosen Kommunikation.
- In Umgebungen, in denen das Risiko einer Störung von anderen Geräten oder Diensten gefährlich ist oder als gefährlich eingestuft wird, kann die Nutzung von Drahtlosgeräten eingeschränkt oder untersagt sein. Beispielsweise kann die Nutzung von Drahtlosgeräten auf Flughäfen, in Krankenhäusern, in einer sauerstoffhaltigen Atmosphäre oder einer Atmosphäre mit brennbaren Gasen eingeschränkt oder untersagt sein. Falls du nicht sicher bist, ob die Nutzung eines Drahtlosgeräts in einer bestimmten Umgebung zulässig ist, hole bei der zuständigen Stelle eine Genehmigung ein, bevor du das Gerät einschaltest.
- Die Einschränkungen für die Nutzung von Drahtlosgeräten sind in jedem Land verschieden. Dein System ist mit einem Drahtlosgerät ausgestattet. Erkundige dich daher vor Reisen in andere Länder bei den örtlichen Funkzulassungsstellen, ob im Reiseland Einschränkungen für die Nutzung von Drahtlosgeräten gelten.
- Wenn das System bei Lieferung mit einem internen eingebetteten Drahtlosgerät ausgestattet ist, verwende es nur, wenn alle Abdeckungen und Schutzvorrichtungen angebracht sind und das System komplett montiert ist.
- Drahtlosgeräte können nicht vom Benutzer gewartet werden. Modifiziere sie in keiner Weise. Jegliche Modifikation eines Drahtlosgeräts führt zum Erlöschen der Genehmigung zur Nutzung des Geräts. Wende dich wegen Service- oder Reparaturarbeiten an den Hersteller.
- Verwende nur Treiber, die für das Land zugelassen sind, in dem das Gerät genutzt wird. Weitere Informationen findest du im Systemwiederherstellungskit des Herstellers. Alternativ kannst du dich an den technischen Support des Herstellers wenden.

Warnung zur Nutzung in der Nähe von Sprengkörpern

Tragbare Sender (z. B. Geräte im Drahtlosnetzwerk) dürfen nur dann in der Nähe von nicht abgeschirmten Zündkapseln oder in einer explosionsgefährdeten Umgebung verwendet werden, wenn sie entsprechend modifiziert wurden und für diesen Einsatz geeignet sind.

Hinweise zu Sicherheit und Gesundheit

Informationen zur Zertifizierung für die Belastung durch Hochfrequenzsignale (HF)

Dieses Produkt enthält einen eingebetteten Funksender und -empfänger. Es wurde so entwickelt und hergestellt, dass es die von der zuständigen US-amerikanischen Bundesbehörde FCC (Federal Communications Commission) festgesetzten Emissionsgrenzwerte für Hochfrequenzsignale nicht überschreitet. Diese Emissionsgrenzwerte der FCC basieren auf den Empfehlungen zweier Sachverständigenorganisationen, der National Council on Radiation Protection and Measurement (NCRP) und des Institute of Electrical and Electronics Engineers (IEEE). In beiden Fällen wurden die Empfehlungen nach umfassender Prüfung wissenschaftlicher Literatur zu den biologischen Auswirkungen von Hochfrequenzstrahlung von wissenschaftlichen und technischen Experten aus Industrie, Regierung und Wissenschaft erarbeitet.

Vor der Markteinführung muss ein Modell gemäß der FCC-Richtlinie zertifiziert werden, damit gewährleistet ist, dass es den von der FCC festgesetzten Emissionsgrenzwert nicht überschreitet. Die Beurteilung wird an den von der FCC für jedes Modell bestimmten Positionen und Orten ausgeführt (z. B. beim Tragen am Körper).

Dieses Modell erfüllt beim Betrieb am Körper die FCC-Richtlinien für Hochfrequenzstrahlung, wenn es mit einem für das Produkt geeigneten Samsung Zubehörteil verwendet wird. Werden die oben genannten Informationen nicht beachtet, werden möglicherweise die FCC-Richtlinien für Hochfrequenzstrahlung nicht eingehalten.

Informationen zur HF-Belastung und zum SAR-Wert findest du online unter www.fcc.gov/oet/ea/fccid/. Auf dieser Website wird die außen am Produkt angegebene FCC-ID verwendet. Ggf. muss der Akku entnommen werden, um die Nummer ablesen zu können. Wenn du die FCC-ID für ein bestimmtes Produkt ermittelt hast, befolge die Anweisungen auf der Website. Dort erhältst du Informationen zur Hochfrequenzstrahlung und typische oder maximale SAR-Werte für das entsprechende Produkt.

Nur für entsprechende Modelle

Die spezifische Absorptionsrate (SAR) ist die Maßeinheit für die vom menschlichen Körper aufgenommene Hochfrequenzstrahlung, angegeben in Watt pro Kilogramm (W/kg). Laut FCC müssen Drahtlosgeräte den Sicherheitsgrenzwert von 1,6 Watt pro Kilogramm (1,6 W/kg) einhalten.

Der tatsächliche SAR-Wert dieses Geräts beim Betrieb liegt vermutlich deutlich unter dem Höchstwert. Das liegt daran, dass das Gerät aufgrund seiner Bauweise mit unterschiedlichen Energieniveaus arbeiten kann und immer nur so viel Energie verwendet wie zum Erreichen des Netzwerks nötig ist. Im Allgemeinen gilt: Je näher du dich an einer Antenne einer Basisstation befindest, desto weniger Energie wird ausgestrahlt.

RTC-Akku

VORSICHT: Ist der Akku nicht korrekt eingesetzt, besteht Explosionsgefahr. Ersetze den Akku nur durch einen vom Hersteller empfohlenen Akku desselben oder eines gleichwertigen Typs. Entsorge gebrauchte Akkus entsprechend den Anweisungen des Herstellers.

Informationen zum WEEE-Symbol



Korrekte Entsorgung von Altgeräten

Das Symbol der durchgestrichenen Abfalltonne auf Rädern auf einem Elektro- oder Elektronikgerät, der Verpackung, Gebrauchsanweisung oder dem Garantieschein weist darauf hin, dass das Elektro- oder Elektronikgerät nicht im unsortierten Siedlungsabfall (Hausmüll) entsorgt werden darf, sondern einer getrennten Sammlung zugeführt werden muss.

Du bist verpflichtet, dieses Gerät und Zubehörteile einer vom Hausmüll getrennten Erfassung zuzuführen. Altbatterien und Altakkumulatoren, die nicht vom Altgerät umschlossen sind, sowie Lampen, die zerstörungsfrei aus dem Altgerät entnommen werden können, sind vor der Abgabe an einer Erfassungsstelle zerstörungsfrei vom Altgerät zu trennen. Vertreiber von Elektro- oder Elektronikgeräten, einschließlich des Lebensmitteleinzel-, Fernabsatz- und Versandhandels, sind ab einer bestimmten Verkaufs-, Lager- bzw. Versandflächengröße gesetzlich grundsätzlich zur unentgeltlichen Rücknahme von Altgeräten verpflichtet, wenn du bei dem Vertreiber ein neues Gerät kaufst oder es sich um ein kleines Altgerät handelt, das bestimmte Maße nicht überschreitet. Nähere Informationen und Einzelheiten zu diesen Rücknahmemöglichkeiten und -pflichten erhältst du von dem jeweiligen Vertreiber.

Endnutzer einschließlich privater Nutzer wenden sich an ihren öffentlich-rechtlichen Entsorgungsträger, um in Erfahrung zu bringen, wo sie das Altgerät für eine umweltfreundliche Entsorgung zurückgeben können. Gewerblichen Endnutzern stehen zusätzliche herstellerspezifische Möglichkeiten zur Rückgabe zur Verfügung, die sie direkt beim Hersteller erfragen können. Bitte lösche vor Abgabe an einer Erfassungsstelle selbstständig alle personenbezogenen Daten auf deinem Gerät.

Weitere Informationen zum Umweltengagement von Samsung und den produktspezifischen Regulierungsaufgaben wie zu REACH findest du auf unserer Nachhaltigkeitsseite unter www.samsung.com



Korrekte Entsorgung des Akkus dieses Produkts

Das Symbol der durchgestrichenen Abfalltonne auf Rädern auf Batterien, Akkumulatoren (zusammen: Batterien) oder der Verpackung besagt, dass diese nicht im unsortierten Siedlungsabfall (Hausmüll) entsorgt werden dürfen, sondern einer getrennten Sammlung zugeführt werden müssen. Sofern Batterien Quecksilber (Hg), Cadmium (Cd) oder Blei (Pb) in einer Menge enthalten, die die im Batteriegesetz festgelegten Grenzwerte überschreitet, findest du das jeweilige chemische Zeichen unterhalb des Symbols der durchgestrichenen Abfalltonne.

Du bist gesetzlich verpflichtet, Altbatterien zurückzugeben. Du kannst dies unentgeltlich in jedem Handelsgeschäft oder bei einer anderen Sammelstelle in deiner Nähe tun. Bitte wende dich im Zweifel an deinen öffentlich-rechtlichen Entsorgungsträger, um in Erfahrung zu bringen, wo du aus dem Gerät entnommene Altbatterien für eine umweltfreundliche Entsorgung unentgeltlich zurückgeben kannst.

Batterien können Stoffe enthalten, die schädlich für die Umwelt und die menschliche Gesundheit sind. Besondere Vorsicht ist aufgrund der besonderen Risiken bei der Nutzung, Sammlung und Behandlung von lithiumhaltigen Batterien geboten. Durch die getrennte Sammlung und Verwertung von Altbatterien sollen negativen Auswirkungen auf die Umwelt und die menschliche Gesundheit vermieden werden.

Bitte vermeide die Entstehung von Abfällen aus Altbatterien soweit wie möglich, z.B. indem du Batterien mit längerer Lebensdauer oder aufladbare Batterien bevorzugst. Der zu vermeidenden Vermüllung des öffentlichen Raums beugst du bitte dadurch vor, dass du Batterien oder batteriehaltige Elektro- und Elektronikgeräte nicht achtlos liegen lässt, sondern sie der gesetzlich vorgeschriebenen getrennten Sammlung und Verwertung zuführst. Es gibt außerdem Möglichkeiten, Altbatterien zur Wiederverwendung vorzubereiten, beispielsweise durch Rekonditionierung oder Reparatur.

PO BOX 12987, DUBLIN. IE

Akku entfernen (nur Europa)

- **Wende dich an ein autorisiertes Servicecenter, wenn der Akku entnommen werden soll. Eine Anleitung zum Entfernen des Akkus erhältst du unter www.samsung.com/global/ecodesign_energy**
- Aus Sicherheitsgründen **darfst du nicht versuchen, den Akku zu entnehmen**. Wird der Akku nicht ordnungsgemäß entfernt, kann dies zu Schäden an Akku und Gerät, zu Verletzungen und zu einer Beeinträchtigung der Sicherheit des Geräts führen.
- Samsung ist nicht für Schäden oder Verluste haftbar (ob vertragsbezogen oder in Bezug auf unerlaubte Handlungen, einschließlich Fahrlässigkeit), die durch das Nichtbefolgen dieser Warnungen und Anweisungen entstehen, außer bei Tod oder Verletzung infolge von Fahrlässigkeit seitens Samsung.

TCO Certified

A third-party certification according to ISO 14024



Toward sustainable IT products

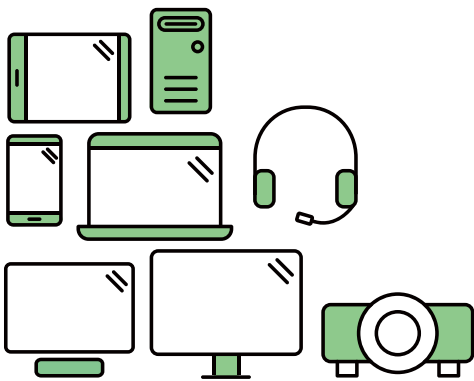

Say hello to a more sustainable product

IT products are associated with a wide range of sustainability risks throughout their life cycle. Human rights violations are common in the factories. Harmful substances are used both in products and their manufacture. Products can often have a short lifespan because of poor ergonomics, low quality and when they are not able to be repaired or upgraded.

This product is a better choice. It meets all the criteria in TCO Certified, the world's most comprehensive sustainability certification for IT products. Thank you for making a responsible product choice, that help drive progress towards a more sustainable future!

Criteria in TCO Certified have a life-cycle perspective and balance environmental and social responsibility. Conformity is verified by independent and approved verifiers that specialize in IT products, social responsibility or other sustainability issues. Verification is done both before and after the certificate is issued, covering the entire validity period. The process also includes ensuring that corrective actions are implemented in all cases of factory non-conformities. And last but not least, to make sure that the certification and independent verification is accurate, both TCO Certified and the verifiers are reviewed regularly.

Want to know more?

Read information about TCO Certified, full criteria documents, news and updates at tcocertified.com. On the website you'll also find our Product Finder, which presents a complete, searchable listing of certified products.

Einige Inhalte unterscheiden sich je nach Region, Dienstanbieter, Softwareversion oder Computermodell möglicherweise von deinem Computer. Änderungen sind ohne vorherige Ankündigung vorbehalten.

SAMSUNG