

Die Abbildungen und Illustrationen in diesem Benutzerhandbuch dienen nur als Referenz und können vom tatsächlichen Erscheinungsbild des Produkts abweichen.

Softwarefunktionen können sich nach der Systemaktualisierung ändern.



Inhalt

Installation	1
Erscheinungsbild und Anschluss	3
Fernbedienung	5
Spezifikationen	7
Weitere Informationen	8

Finden Sie das E-Handbuch

Dieser Fernseher ist mit einem Benutzerhandbuch und einem integrierten E-Handbuch ausgestattet (**Einstellungen > Support > E-Handbuch** oder **Einstellungen > Alle Einstellungen > Support > E-Handbuch**).

Unterstützungsfunktionen des E-Handbuchs

 Suche Finden Sie die Hilfe, die Sie suchen.	 Jetzt ausprobieren Gehen Sie direkt zur Funktionsseite und probieren Sie sie aus.	 QR-Code Scannen, um das E-Handbuch auf Ihrem Mobilgerät zu öffnen.
---	---	--

Zubehörliste

Folgende Artikel gehören zum Lieferumfang:

Bedienungsanleitung × 1	Standfuß × 2	Schraube × 4	AAA-Batterien × 2
Fernbedienung × 1	Netzkabel × 1	Garantiekarte × 1	
Mutter × 2 (zur Installation der Wandhalterung) (50")			

HINWEIS

- Das Zubehör kann sich von der obigen Liste nach Modell, Land/Region unterscheiden, bitte beachten Sie die aktuelle Zubehörtasche.

Wichtiger Hinweis

Das Symbol  weist auf wichtige Anleitungen, Tipps oder Bedingungen für die nachfolgenden Einstellungen hin.

 **Zu Ihrer eigenen Sicherheit und der optimalen Leistung Ihres Fernsehers lesen Sie bitte die Sicherheitshinweise vor der Installation.**

Kompatibilität mit Produkten, Software und Diensten von Drittanbietern wird nicht garantiert. Wir können nicht für Schäden oder Verluste haftbar gemacht werden, die während des Betriebs, der Verwendung oder der Verbindung mit inkompatiblen Geräten oder Apps entstehen.

Aufnahme und Wiedergabe von Inhalten auf diesem oder anderen Geräten erfordern möglicherweise die Zustimmung des Rechteinhabers dieser Inhalte. Es liegt in Ihrer Verantwortung, dass die Verwendung dieses oder anderer Geräte den geltenden Gesetzen und Bestimmungen zum Urheberrecht in Ihrem Land entspricht. Wenden Sie sich im Fall von Aufnahme und Wiedergabe ggf. an den Rechteinhaber.

**Bitte lesen Sie diese Anleitungen
Befolgen Sie alle Anleitungen
Beachten Sie alle Warnhinweise
Bewahren Sie diese Anleitungen**



Alle Rechte vorbehalten.

Hiermit erklärt Hisense Visual Technology Co., Ltd., dass der Funkgerädetyp der Richtlinie 2014/53/EU und den Funkgerätebestimmungen 2017 von Großbritannien entspricht. Bitte geben Sie den Modellnamen unter der folgenden Internetadresse ein, um den vollständigen Text der Konformitätserklärung zu lesen: <https://www.hisense.com/global/certificate-download.html>

Sehen Sie bitte auf dem Typenschild des Fernsehers nach und suchen Sie das Modell der Bluetooth-Fernbedienung auf oder im Deckel der Fernbedienung.

Bevollmächtigter EU-Vertreter



Name: Gorenje gospodinjiski aparati, d.o.o.

Adresse: Partizanska cesta 12, 3320 Velenje, Slovenija

E-Mail: info@gorenje.com

Sicherheitshinweise

Für einen sicheren Betrieb dieses Geräts beachten Sie bitte stets die folgenden Sicherheitshinweise, um Gefahren sowie Schäden am Gerät zu vermeiden:

	VORSICHT STROMSCHLAGGEFAHR ÖFFNUNG VERBOTEN	
VORSICHT: ZUR VERMEIDUNG VON STROMSCHLAG ENTFERNEN SIE NICHT DIE VERKLEIDUNG. ES BEFINDEN SICH KEINE VOM BENUTZER WARTBAREN TEILE IM GERÄT. WENDEN SIE SICH MIT REPARATUREN STETS AN EINEN AUTORISIERTEN KUNDENDIENST.		



Der Blitz mit der Pfeilspitze in einem gleichseitigen Dreieck soll den Benutzer auf das Vorhandensein einer nicht isolierten gefährlichen Spannung im Gehäuse des Produkts aufmerksam machen, die so groß sein kann, dass die Gefahr eines Stromschlags besteht.



Das Ausrufezeichen in einem gleichseitigen Dreieck weist den Benutzer auf wichtige Betriebs- und Wartungsanweisungen in der mit dem Gerät gelieferten Dokumentation hin.

Bestimmungsgemäßer Gebrauch und Umgebungsbedingungen

Dieser Fernseher ist zur Wiedergabe von Video - und Audiosignalen bestimmt. Er kann im Heim oder im Büro auf einem Tisch aufgestellt oder an der Wand montiert werden. Eine Benutzung in Räumen mit extrem hoher Luftfeuchtigkeit oder Staubbildung ist nicht zulässig. Die Garantie gilt nur bei bestimmungsgemäßem Gebrauch des Fernsehers.



WARNING

Hohe Luftfeuchtigkeit und Staubkonzentration können zu Kurzschluss führen. Zur Vermeidung von Feuer oder Stromschlag:

- Lassen Sie den Fernseher nicht im Regen, Feuchtigkeit, Tropfwasser oder Spritzwasser setzen und stellen Sie keine mit Wasser gefüllten Gegenstände (wie Vasen oder Tassen) auf oder über dem Gerät ab.
- Berühren Sie den Fernseher nicht mit nassen Händen.
- Setzen Sie den Fernseher nicht dem Luftstrom einer Klimaanlage aus und schützen Sie ihn vor Kerzen und offenen Flammen.

Wird der Fernseher von einer kalten in eine warme Umgebung umgesetzt, so lassen Sie ihn zunächst für eine Stunde ausgeschaltet, damit Kondensat verdunsten kann. Bei Verwendung im Freien achten Sie auf den Schutz vor Feuchtigkeit.

Wenn Sie etwas Ungewöhnliches bemerken, ziehen Sie den Netzstecker sofort heraus.

Bei Feuer benutzen Sie vorzugsweise einen CO₂ - oder Pulverlöscher. Ist dies nicht möglich, so schalten Sie den Strom ab, bevor Sie einen Feuerlöscher benutzen.

WARNUNG

Gefahr für die Stabilität

Der Fernseher kann umfallen und zu schweren Verletzungen oder Tod führen. Viele Verletzungen, insbesondere von Kindern, können mit den folgenden einfachen Vorsichtsmaßnahmen vermieden werden:

- Verwenden Sie STETS die vom Fernsehhersteller empfohlenen Möbel, Aufsteller oder Befestigungsmethoden.
- Verwenden Sie STETS Möbel, die den Fernseher sicher tragen können.
- Achten Sie STETS darauf, dass der Fernseher nicht über das Möbelstück ragt.
- Klären Sie Kinder STETS über die Gefahr auf, auf Möbel zu klettern, um den Fernseher oder seine Bedienelemente zu erreichen.
- Verlegen Sie STETS die am Fernseher angeschlossenen Kabel so, dass sie nicht zur Stolperfalle werden können und man nicht an ihnen ziehen oder sie greifen kann.
- Stellen Sie den Fernseher KEINESFALLS an einem instabilen Ort auf.
- Stellen Sie den Fernseher KEINESFALLS auf hohe Möbel (z. B. Schränke oder Bücherregale), ohne sowohl das Möbelstück als auch den Fernseher an einer geeigneten Stelle zu verankern.
- Stellen Sie den Fernseher KEINESFALLS auf Stoffe oder andere Materialien, die sich zwischen dem Fernseher und dem Möbelstück befinden könnten.
- Legen Sie KEINE Gegenstände, die Kinder zum Klettern verleiten könnten, wie Spielzeug oder Fernbedienungen, auf den Fernseher oder das Möbelstück, auf dem der Fernseher steht.

Wenn Ihr vorhandenes Fernsehgerät gespeichert und verschoben wird, sollten die gleichen Überlegungen wie oben gelten.

■ Umsetzen/Transport

Vor dem Umsetzen des Fernsehers ziehen Sie alle Kabel ab, lassen Sie den Fernseher in aufrechter Position. Halten Sie den Fernseher an den oberen und unteren Kanten des Rahmens.

- Drücken oder stoßen Sie die Vorderseite des Fernsehers nicht an. Tragen Sie den Fernseher immer zu zweit.

Sie können den Fernseher vorübergehend kurz auf eine flache Unterlage legen. Achten Sie darauf, dass ein weiches Tuch oder eine Decke darunter liegt, damit der Fernseher nicht verkratzt wird.

Der LED-Bildschirm kann zerbrechen, wenn er nicht richtig behandelt wird. Tragen Sie möglichst Handschuhe, wenn Sie den Fernseher tragen. Aus einem beschädigten LED-Bildschirm können Flüssigkristalle austreten. Bei Hautkontakt waschen Sie die betroffenen Stellen gleich mit reichlich Wasser.

■ Stromversorgung

Eine falsche Spannung kann den Fernseher beschädigen. Schließen Sie den Fernseher nur an einer Spannungsversorgung an, wie auf dem Typenschild angegeben. Benutzen Sie das mitgelieferte Netzkabel.

Der Netzstecker muss jederzeit frei zugänglich sein,

so dass er schnell abgezogen werden kann. Das Gerät ist solange stromversorgt, wie es an einer Steckdose angeschlossen ist, selbst im Standby-Modus.

Wir empfehlen, einen eigenen Stromkreis für den Fernseher zu benutzen.

- Überlasten Sie Steckdosen nicht mit zu vielen Geräten. Die Überlastung von Steckdosen und Verlängerungskabeln ist gefährlich und kann zu Stromschlag und Feuer führen.
- Schalten Sie den Fernseher nach der Benutzung aus und ziehen Sie den Netzstecker, wenn er längere Zeit nicht benutzt wird.

Schalten Sie den Fernseher nach dem Ausschalten für 5 Sekunden nicht wieder ein. Das schnelle Aus- und Einschalten kann zu Fehlfunktionen führen.

■ Netzstecker und Netzkabel

- Berühren Sie den Netzstecker nicht mit nassen Händen.
- Stellen Sie keine schweren Gegenstände auf das Netzkabel. Verlegen Sie das Kabel so, dass es vor Knicken, scharfkantigen Gegenständen und Chemikalien geschützt ist. Ein beschädigtes Netzkabel kann zu Stromschlag und Feuer führen.
- Fassen Sie zum Ziehen des Netzsteckers stets am Stecker an; ziehen Sie nicht am Kabel. Das kann zu einem Kurzschluss führen.
- Verlegen Sie das Netzkabel nicht in unmittelbarer Nähe von Wärmequellen mit hohen Temperaturen.
- Setzen Sie den Fernseher nicht um, solange er am Stromnetz angeschlossen ist.
- Verwenden Sie kein beschädigtes oder loses Netzkabel und keine beschädigte Steckdose.
- Benutzen Sie keine anderen Netzkabel als die mit diesem Gerät mitgelieferten Netzkabel.
- Wenn der Netzstecker als Trennvorrichtung verwendet wird, muss die Steckdose jederzeit leicht zugänglich sein.

■ Aufstellung und Installation

Überprüfen Sie, ob der Aufstellungsort das Gewicht des Geräts tragen kann. Platzieren Sie den TV auf einem ebenen, horizontalen und festen Untergrund. Stellen Sie sich, dass das Gerät nicht über eine Kante der Aufstellungsfläche heraussteht, wenn es in oder auf einem Möbelstück steht. Wenn Sie einen Wagen zum Bewegen des TVs nutzen, seien Sie vorsichtig, sodass das Gerät nicht umkippt.

- Stellen Sie Ihren Fernseher an einem Ort auf, der von Wärmequellen (Sonne, Heizkörper, Kamin), Pflanzen (Gefahr von Pollen, Staub, Wasser) und dem Boden (Gefahr von Stößen, Staub) entfernt ist.
- Stellen Sie das Gerät aufrecht auf. Montieren Sie es nicht auf der Rückseite oder auf dem Bildschirm liegend, auf der Seite oder über Kopf.

Bei Wandmontage folgen Sie den Anleitungen für die Wandhalterung. Schützen Sie bei Wandmontage die Strom- und Signalkabel auf der Rückseite des Fernsehers.

■ Belüftung und hohe Temperaturen

Achten Sie auf eine korrekte Belüftung des Fernsehers. Lassen Sie an den Seiten wenigstens 10 cm und oben 20 cm frei. Übermäßige Hitze und eine Blockierung der Lüftung können zu Feuer oder

frühzeitigem Ausfall von elektronischen Komponenten führen.

- Decken Sie die Öffnungen an der Oberseite, den Seiten und der Unterseite des Geräts nicht mit Textilien, Papier oder anderen Materialien ab.
- Berühren Sie nicht die Rückseite des eingeschalteten Fernsehers, sie kann heiß sein.
- Führen Sie keine Fremdkörper in den Fernseher ein.

■ Standfuß

- Benutzen Sie nur den mitgelieferten Standfuß für diesen Fernseher.
- Nehmen Sie keine Veränderungen am Standfuß vor. Benutzen Sie den Standfuß nicht, wenn er beschädigt oder verformt ist.
- Achten Sie bei der Montage darauf, dass alle Schrauben fest angezogen sind.
- Schützen Sie den Fernseher während der Montage vor Kratzern und anderen Schäden.
- Achten Sie darauf, dass Kinder nicht mit dem Standfuß spielen.
- Montieren bzw. entfernen Sie den Standfuß immer zu zweit.

Achten Sie darauf, dass keine Fremdkörper durch die Lüftungsschlitze in den Fernseher eindringen. Das kann zu Kurzschluss oder Feuer führen.

Sollten Fremdkörper in das Gerät gelangen, so ziehen Sie sofort den Netzstecker und wenden Sie sich an den Kundendienst.

■ LED-Bildschirm

Der Bildschirm wird mit fortschrittlichen Technologien gefertigt. Gelegentlich kann es zum Ausfall einzelner Pixel kommen. Dies ist im Hinblick auf die Garantie keine Fehlfunktion. Hierdurch werden Leistung und Zuverlässigkeit des Fernsehers nicht beeinträchtigt.

Wird ein Standbild sehr lange angezeigt, so kann sich das Bild „einbrennen“. Zur Vermeidung dieses Problems zeigen Sie ein Standbild nicht zu lange an. Ist das Bildformat für lange Zeit auf 4:3 eingestellt, so können sich die schwarzen Bereiche „einbrennen“. Dies ist nicht von der Garantie gedeckt.

- Üben Sie keinen Druck auf den Bildschirm aus.

Berühren Sie den LED-Bildschirm nicht und halten Sie ihn nicht über einen längeren Zeitraum hinweg fest. Anderenfalls kann es zu vorübergehenden Bildverzerrungen kommen.

■ Funkwellen

- Benutzen Sie den Fernseher nicht in unmittelbarer Nähe medizinischer Geräte. Die Funkwellen können die Geräte stören und zu Fehlfunktionen führen.
- Benutzen Sie den Fernseher nicht in unmittelbarer Nähe von automatischen Steuerungen, z.B. Automatiktüren oder Brandmeldealarme. Die Funkwellen können die Geräte stören und zu Fehlfunktionen führen.

Falls Sie einen Herzschrittmacher tragen, sollten Sie wenigstens 22 cm Abstand vom Fernseher einhalten. Die Funkwellen können den Herzschrittmacher stören und zu Fehlfunktionen führen.

■ Integriertes WLAN

- Schließen Sie den Fernseher nicht an einem ungesicherten WLAN-Netzwerk an. Übertragene Daten können abgehört werden.

Das integrierte WLAN nutzt das 2,4-GHz- und 5-GHz-Frequenzband. Zur Vermeidung von Fehlfunktionen oder langsamem Ansprechen durch Funkstörungen halten Sie den Fernseher von anderen WLAN-Geräten, Mikrowellen, Mobiltelefonen und anderen Geräten, die 2,4-GHz- und 5-GHz-Signale benutzen, fern.

■ **Warnung vor Ausgasung**

Neue Möbel, Teppiche, Farben, Baustoffe und Elektronik können Chemikalien durch Verdunstung in der Luft freisetzen. Nachdem Sie Ihren TV zum ersten Mal eingeschaltet haben, werden Sie innerhalb weniger Stunden einen leichten Geruch bemerken. Dies liegt daran, dass sich einige Teile des TV zum ersten Mal erwärmen. Die von uns verwendeten Materialien entsprechen vollständig den Umweltauflagen und -vorschriften. Ihr TV funktioniert einwandfrei und der Rauch aus den Abflüssen wird sich verringern.

■ **Aufsicht**

- Lassen Sie Kinder nicht unbeaufsichtigt in der Nähe des TV spielen. Er kann sich neigen, von der Standfläche geschoben oder heruntergezogen werden und jemanden verletzen.
- Lassen Sie Kinder den Fernseher nicht unbeaufsichtigt ein- und ausschalten.

■ **Lautstärke**

Laute Musik und Geräusche können zu irreparablen Schäden an Ihren Ohren führen. Vermeiden Sie extreme Lautstärken, besonders während langer Zeiträume und bei Verwendung von Kopfhörern. Klingeln Ihnen die Ohren, so verringern Sie die Lautstärke oder benutzen Sie Ihre Kopfhörer vorübergehend nicht weiter.

■ **Gewitter**

Ziehen Sie das Netz- und Antennenkabel während eines Gewitters ab. Überspannung durch Blitzschlag kann den Fernseher über das Antennensystem oder über die Steckdose beschädigen.

■ **Längere Nichtbenutzung**

Solange der Stecker in der Steckdose steckt, verbraucht der Fernseher Strom, selbst im Standby-Modus. Bei längerer Nichtbenutzung ziehen Sie bitte den Netzstecker und alle Signalkabel ab.

■ **Reinigung und Pflege**

VORSICHT:

Ziehen Sie vor dem Reinigen des Fernsehers den Netzstecker.

Reinigen Sie den Bildschirm nach dem Ausschalten und Ziehen des Netzsteckers mit einem weichen, trockenen Tuch. Verwenden Sie keine Chemikalien, wie z. B. Glassprays oder andere Haushaltsreiniger.

- Setzen Sie das Gerät keinen Insektenvernichtungsmitteln, Lösungsmitteln oder anderen flüchtigen Substanzen aus. Das kann die Oberflächen beschädigen.
- Sprühen Sie kein Wasser oder andere Flüssigkeiten direkt auf den Fernseher. Das kann zu Fehlfunktionen führen.

- Der Bildschirm ist sehr empfindlich und kann leicht beschädigt werden. Verkratzen Sie ihn nicht mit Ihren Fingernägeln oder mit anderen scharfen Gegenständen.
- Reinigen Sie den Netzstecker regelmäßig mit einem trockenen Tuch.

■ **Wartung/Reparatur**

Öffnen Sie das Gehäuse des Fernsehers nicht. Es befinden sich keine von Ihnen austauschbaren Teile im Gerät. Wenden Sie sich mit Reparaturen stets an den autorisierten Kundendienst.

■ **Verpackung**

Halten Sie das Feuchtigkeitschutzmittel und die Plastiktüten von Kindern fern.

Plastiktüten können zum Ersticken führen und das Feuchtigkeitschutzmittel ist gefährlich, wenn es verschluckt wird. Bei Verschlucken lösen Sie Brechreiz aus und wenden Sie sich unverzüglich an einen Arzt.

■ **Veränderungen**

Veränderungen am Fernseher können zu Stromschlag und Feuer führen. Verändern Sie das Gerät nicht, damit verlieren Sie auch Ihre Garantieansprüche.

■ **Batterien der Fernbedienung**

- Bringen Sie die Fernbedienung nicht in Kontakt mit Flüssigkeiten. Überprüfen Sie den Zustand der Batterien regelmäßig, um Korrosion an den Kontakten zu vermeiden.
- Ein falsches Einsetzen der Batterien kann dazu führen, dass sie auslaufen, korrodieren oder explodieren.
- Tauschen Sie Batterien nur gegen den gleichen Typ aus.
- Mischen Sie nicht alte und neue Batterien.
- Mischen Sie nicht unterschiedliche Batterietypen.
- Nutzen Sie keine wiederaufladbaren Batterien.
- Verbrennen oder zerstören Sie Batterien nicht.
- Entsorgen Sie Batterien umweltgerecht.
- Setzen Sie Batterien nicht der Nähe von starker Hitze wie Sonnenschein, Feuer oder dergleichen aus.

■ **Erdung der Hausantenne**

Wird eine Hausantenne benutzt, so achten Sie auf den korrekten Schutz des Antennensystems gegen Überspannung und statische Entladungen.

■ **Entsorgung**

Siehe Abschnitt Entsorgung in dieser Bedienungsanleitung.



AC Stromversorgung: Dieses Symbol zeigt Wechselspannung an, die mit dem Symbol die Nennspannung gekennzeichnet ist.



Produkt der Klasse II: Dieses Symbol zeigt an, dass kein Schutzkontakt (Erdung) benötigt wird.

Installation

VORSICHT

- Stellen Sie sicher, dass Sie das AC Netzkabel abziehen, bevor Sie Ständer oder Wandhalterungen installieren.
- Ihr Fernsehbildschirm ist zerbrechlich. Stellen Sie sicher, dass der Fernsehbildschirm nicht durch harte Gegenstände oder Druck zerkratzt oder beschädigt wird.
- Stellen Sie sicher, dass der Fernseher sicher steht oder fest an der Wand montiert ist, bevor Sie Schutzfolien entfernen.

► Installation des Standfußes

Führen Sie die Installation schrittweise gemäß den nachfolgenden Abbildungen und Textanleitungen durch:

1. Legen Sie den Fernseher vorsichtig mit dem Bildschirm nach oben auf eine weiche, flache Arbeitsfläche, um Beschädigungen des Fernsehers oder Kratzer auf dem Bildschirm zu vermeiden.
2. Befestigen Sie die beiden mitgelieferten Standfüße in den unteren Aussparungen des Fernsehers.
3. Befestigen Sie die Standfüße mit den mitgelieferten 4 Schrauben fest am Fernseher.

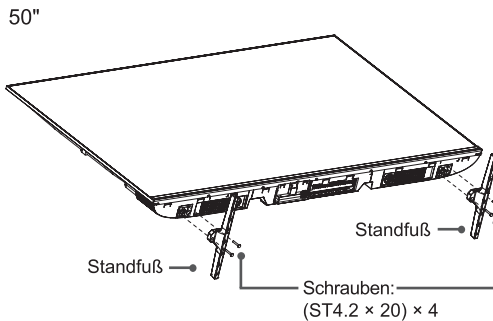
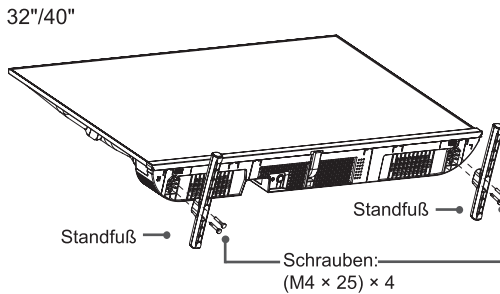

► Installation der Wandhalterung

Bevor Sie den Anweisungen des Drittanbieters folgen, um die Wandhalterung zu befestigen, stellen Sie sicher, dass Sie Folgendes tun:

1. Stellen Sie den Fernseher auf eine saubere, sichere und gepolsterte Oberfläche.
2. Wenn die Standfüße bereits angebracht sind, entfernen Sie diese.
3. Nehmen Sie die Muttern aus der Zubehörtasche und schrauben Sie sie in die Löcher auf der Rückabdeckung (siehe Abb. 1). (nur für Modelle 50")
4. Legen Sie Abstandshalter (nicht enthalten) zwischen den Fernseher und die Halterung (siehe Abb. 2).

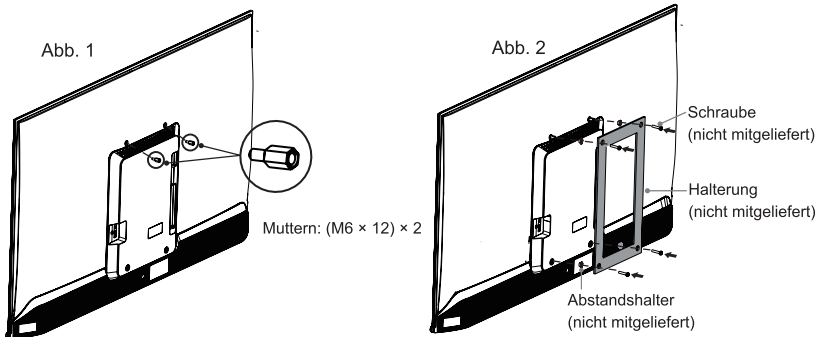

⚠ VORSICHT

Befolgen Sie bei der Montage des Fernsehgeräts an der Wand die mit der Wandhalterung gelieferten Anweisungen. Wenn das Fernsehgerät nicht richtig montiert ist, kann es herunterfallen und Sachschäden oder Verletzungen verursachen.

- Platzieren Sie Abstandshalter zwischen dem Fernseher und den Wandhalterungen.
- Die Standardabmessungen sind unten gezeigt.

Wandhalterung Lochmuster (mm)	100 × 100 (32") 100 × 200 (40") 200 × 400 (50")
Größe der Schrauben zur Befestigung an der Wand	M6
Anzahl der Schrauben zur Wandmontage	4

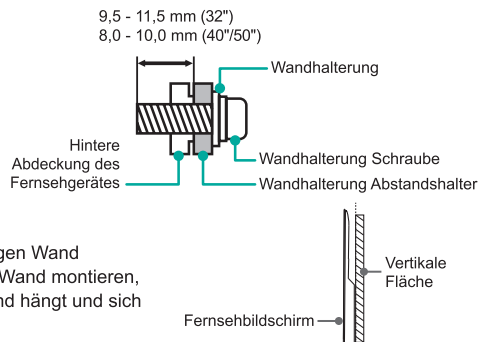

- Wir raten davon ab, den Fernseher an einer schrägen Wand anzubringen, und wenn Sie den Fernseher an der Wand montieren, achten Sie darauf, dass das Gerät parallel zur Wand hängt und sich nicht nach vorn neigt.

📖 HINWEISE

- Der Durchmesser und die Länge der Schrauben unterscheiden sich je nach Wandhalterung.
- Die Wandhalterung ist optional. Ihr Fernseher hat möglicherweise keine Wandhalterung. Konsultieren Sie das aktuelle Zubehör.

Aussehen und Verbindung

32"/40"

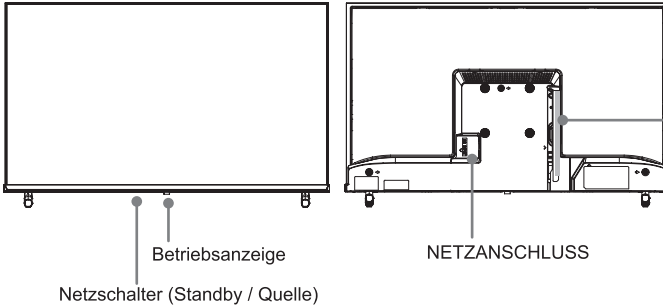

50"

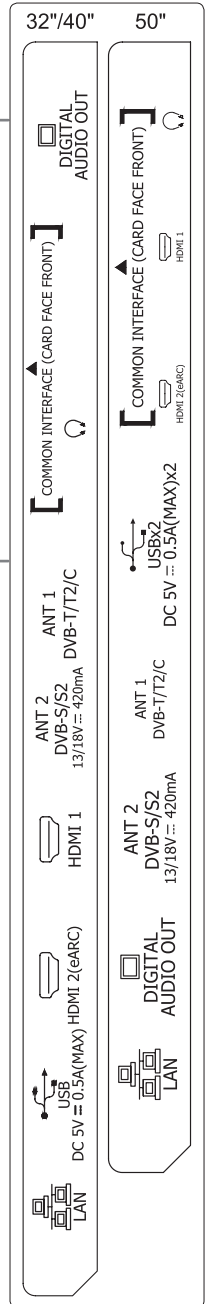
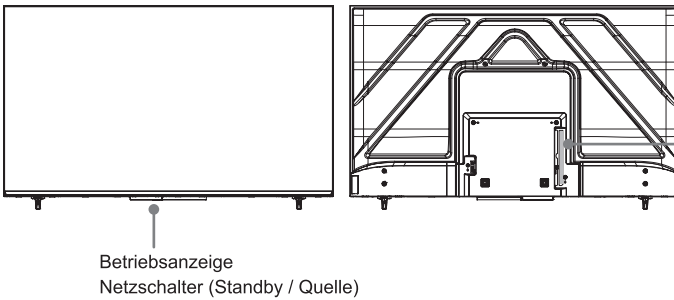

HINWEISE

- Der Anschluss ANT2 unterstützt Spannungsversorgung für Satellitenantenne (13/18 V, 420 mA max.)
- Nach dem Einschalten des Fernsehers dauert es einige Sekunden, bis das Gerät hochgefahren ist. Schalten Sie den Fernseher nicht sofort wieder aus, da anderenfalls Fehlfunktionen am Gerät auftreten könnten.
- Die Abbildung dient nur als Referenz.















Artikel	Erläuterung
Betriebsanzeige	Die LED-Anzeige ist im Standby-Modus weiß.
Netzschalter (Standby / Quelle)	Drücken Sie die Taste, um den Fernseher einzuschalten. Drücken Sie die Taste erneut, um das Steuerungsmenü aufzurufen und den Fokus zwischen verschiedenen Eingängen zu verschieben. Halten Sie die Taste gedrückt, um eine Auswahl zu treffen.
ANT (DVB-T/T2/C)	Schließen Sie eine Außenantenne für VHF/UHF oder ein Kabel an.
ANT (DVB-S/S2)	Schließen Sie eine Außen-Satellitenantenne an.
HDMI	Schließen Sie ein HDMI-Kabel von einem externen Gerät an.
HDMI (eARC)	Schließen Sie ein HDMI-Kabel an ein externes digitales Audiosystem an. Beachten Sie, dass es nur funktioniert, wenn der Fernseher mit einem Audioempfänger verbunden ist, der die eARC-Funktion unterstützt.
USB	Schließen Sie ein USB-Gerät an, um Fotos anzusehen, Musik zu hören oder Filme zu schauen. Hinweise: <ul style="list-style-type: none"> • Beim Anschließen einer Festplatte oder eines USB-Hubs verbinden Sie immer den AC-Adapter des angeschlossenen Geräts mit der Stromversorgung. USB 1.1- oder USB 2.0-Geräte, die mehr als 500 mA oder 5 V benötigen, werden möglicherweise nicht unterstützt. Der maximal unterstützte Strom für USB 3.0-Geräte beträgt 1 A (nur für bestimmte Modelle). Das Überschreiten des maximal unterstützten Stroms kann zu Schäden oder Datenverlust führen. • Bestimmte Digitalkameras sind möglicherweise nicht mit dem Fernseher kompatibel.
DIGITAL AUDIO OUT	Schließen Sie ein optisches Kabel an ein externes digitales Audiosystem an.
LAN	Schließen Sie ein Ethernet-Kabel an, um auf das Internet zuzugreifen.
COMMON INTERFACE	Setzen Sie das CI+-Modul ein, um verschlüsselte Dienste wie Pay-TV oder einige HD-Kanäle zu empfangen. Hinweise: <ul style="list-style-type: none"> • Sie sollten das Common Interface Modul nicht wiederholt anschließen und entfernen, da anderenfalls das Interface beschädigt und Fehlfunktionen verursacht werden könnten. • Sie müssen von den Dienstleistungsanbietern der Sender, die Sie anschauen möchten, ein CI+ Modul und eine Karte beziehen. • CI+ wird in einigen Ländern und Regionen nicht unterstützt.
HEADPHONE	Schließen Sie Kopfhörer an, um den Ton des Fernsehers zu hören. Hinweis: Übermäßiger Schalldruck von Ohrhörern kann zu Hörverlust führen.

HINWEISE

- Überprüfen Sie alle Stecker vor dem Anschluss auf deren Typ und Ausrichtung. Lockere Verbindungen können Bild-oder Farbprobleme verursachen. Sorgen Sie dafür, dass alle Kabel und Stecker fest und sicher angeschlossen sind.
- Nicht alle A/V-Geräte lassen sich an einen Fernseher anschließen. Informieren Sie sich in der Bedienungsanleitung Ihres A/V-Geräts über dessen Kompatibilität und Anschlüsse.
- Ziehen Sie den Netzstecker aus der Steckdose, bevor Sie externe Geräte an den Fernseher anschließen. Anderenfalls besteht Stromschlaggefahr.
- Der Standort und die Bezeichnung der Anschlüsse am Fernseher können je nach Modell variieren, und nicht alle Anschlüsse sind bei allen Modellen verfügbar.

Fernbedienung

► Tastenbelegung Fernbedienung

TASTE	ERLÄUTERUNG
	Ein / Standby
INPUT / 	Signalquelle wählen
APP	Schneller Zugriff auf Apps
Vier Farbtasten	Tasten mit Sonderfunktionen
	Benutzerdefinierte Schaltfläche zum schnellen Aufrufen von Inhalten
	Menü aufrufen
	Playpad-Tasten
	D-pad (auf/ab/links/rechts); Drücken Sie beim Fernsehen die Links- oder Rechts-Taste, um die aktuellen Programminformationen anzuzeigen
OK	Bestätigungstaste
	Im Menü oder in der App zur vorherigen Position zurückkehren
	Startbildschirm anzeigen
EXIT	Menü oder App verlassen
SUB.	Untertitel aktivieren und deaktivieren
VOL	Lautstärke (erhöhen/verringern)
CH	Kanal (aufwärts/abwärts)
	Stummschaltung oder Wiederherstellung des Fernsehens Bei einigen Modellen gedrückt halten, um als SUBTITLE verwendet zu werden
Zifferntasten	Kanal- oder Eingangsnummer wählen
GUIDE	Anzeige des elektronischen Programmführers (DTV-Modus). Bei Modellen mit  Taste, zur Verwendung als CH.LIST-Taste gedrückt halten
CH.LIST	Kanalliste anzeigen
TEXT	Videotext aktivieren/deaktivieren. Bei Modellen mit  Taste, zur Verwendung als INFO-Taste gedrückt halten
INFO	Programminformationen anzeigen. Bei Modellen mit  Taste, zur Verwendung als TEXT-Taste gedrückt halten
	Schneller Zugriff auf die Suche
HomeOS	Öffnen Sie das HomeOS-Erlebnis
	Aktivieren Sie den KI-Assistenten. Diese Funktion ist in einigen Szenarien möglicherweise nicht verfügbar

HINWEISE

- Die mitgelieferte Fernbedienung variiert je nach Modell, Land/Region. Prüfen Sie die Informationen entsprechend der Fernbedienung im Zubehör.
- Die hier aufgeführten Schaltflächen dienen nur als Referenz. Ihre tatsächliche Fernbedienung kann je nach Modell, Land oder Region variieren.

► Batterien in die Fernbedienung einsetzen

1. Öffnen Sie das Batteriefach der Fernbedienung.
2. Legen Sie zwei AAA-Batterien. Achten Sie auf den (+) und anzupassen (-) Enden der Batterien mit dem (+) und (-) Enden Angegeben im Batteriefach.
3. Schließen Sie das Batteriefach wieder.

► HINWEISE

- Entsorgen Sie Ihre Batterien umweltgerecht.
- Mischen Sie keine Batterietypen und keine gebrauchten mit neuen Batterien.
- Entfernen Sie leere Batterien sofort, damit keine Batteriesäure in das Batteriefach ausläuft.
- Wenn Sie die Fernbedienung für längere Zeit nicht verwenden, nehmen Sie die Batterien heraus.
- Wenn Sie Batterien in einer Umgebung mit extrem hohen Temperaturen aufbewahren, kann dies zu einer Explosion oder zum Austreten von entflammbaren Flüssigkeiten oder Gasen führen.
- Batteriesäure kann Ausschlag verursachen. Wenn Batterien auslaufen, reinigen Sie das Batteriefach mit einem Tuch. Wenn Chemikalien mit Ihrer Haut in Berührung kommen, waschen Sie sich sofort.
- Es besteht Feuer- und Explosionsgefahr, wenn Batterien durch einen falschen Typ ersetzt werden.
- Wenn Sie Batterien verbrennen oder mechanisch zerquetschen oder zerschneiden, kann dies zu einer Explosion führen.
- Batterien, die einem extrem niedrigen Luftdruck ausgesetzt ist, können explodieren oder brennbare Flüssigkeiten oder Gase freisetzen.

► Reichweite der Fernbedienung

1. Die Fernbedienung hat eine Reichweite von bis zu 8 m.
2. Nimmt man für den Winkel der Ausrichtung den Fernbedienungssensor als Scheitel bei 6 m Entfernung, liegt er horizontal bei $\pm 30^\circ$, während der vertikale Winkel bei $\pm 15^\circ$ liegt.
3. Die Reichweite kann je nach Helligkeit des Raums variieren.

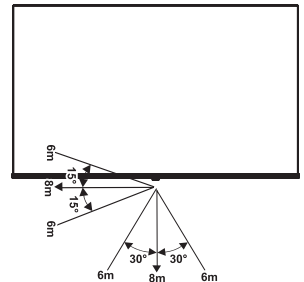

Entsorgung

Dieses Produkt darf nicht beschädigt, zerlegt oder mit dem Hausmüll entsorgt werden. Es muss an einer Sammelstelle für Elektroschrott abgegeben werden.

Spezifikationen

Eigenschaften, Design und technische Daten unterliegen unangekündigten Änderungen.

Artikel		32"	40"
Abmessungen (B × H × T)	Ohne Standfuß	28,5 × 16,8 × 3,1 Zoll (725 × 426 × 78 mm)	35,4 × 20,1 × 3,1 Zoll (898 × 511 × 78 mm)
	Mit Standfuß	28,5 × 17,9 × 7,1 Zoll (725 × 455 × 180 mm)	35,4 × 21,2 × 7,1 Zoll (898 × 539 × 179 mm)
Gewicht	Ohne Standfuß	7,5 lbs (3,4 kg)	10,6 lbs (4,8 kg)
	Mit Standfuß	7,7 lbs (3,5 kg)	10,8 lbs (4,9 kg)
Aktive Bildschirmdiagonale (Diagonale)		80 cm	100 cm
Audioleistung		7 W + 7 W	7 W + 7 W
Betriebsmodus Leistungsdichte		0,020 W/cm ²	0,017 W/cm ²
Artikel		50"	
Abmessungen (B × H × T)	Ohne Standfuß	43,7 × 25,8 × 2,8 Zoll (1111 × 655 × 72 mm)	
	Mit Standfuß	43,7 × 27,1 × 9,7 Zoll (1111 × 688 × 247 mm)	
Gewicht	Ohne Standfuß	16,3 lbs (7,4 kg)	
	Mit Standfuß	16,5 lbs (7,5 kg)	
Aktive Bildschirmdiagonale (Diagonale)		126 cm	
Audioleistung		8 W + 8 W	
Betriebsmodus Leistungsdichte		0,012 W/cm ²	
Leistungsaufnahme im Standby-Modus im Netzwerk		≤ 2,0 W	
Leistungsaufnahme im Standby-Modus		0,5 W	
Energieverbrauch		Siehe Typenschild.	
Stromversorgung		Siehe Typenschild.	
Bildschirmauflösung		1920 × 1080	
Empfangssysteme	Analog	PAL-D/K, B/G, I, SECAM-D/K, B/G	
	Digital	DVB-T/T2, DVB-C, DVB-S/S2	
Spezifikationen WLAN-Modul	Frequenzbereich	2,4 - 2,4835 GHz	
	Ausgangsleistung (max.)	2,4 - 2,4835 GHz 17 dBm	
	Standards	IEEE 802.11b/g/n	
Umgebungsbedingungen		Temperatur: 41°F - 95°F (5°C - 35°C) Feuchtigkeit: 20% - 80% RH Luftdruck: 86 kPa - 106 kPa	
HDMI-Eingang		RGB / 60 Hz (640 × 480, 800 × 600, 1024 × 768) YUV / 60 Hz (480i, 480p, 720p, 1080i, 1080p) YUV / 50 Hz (720p, 1080i, 1080p)	

Weitere Informationen

Entsorgung/Lizenzen

EAG (Elektro- und Elektronikaltgeräte)

Europäische Richtlinie 2012/19/EU



Das Symbol auf Produkt, Zubehör und Verpackung besagt, dass dieses Produkt nicht mit dem Hausmüll entsorgt werden darf. Bitte geben Sie das Produkt an einer Sammelstelle für Elektroschrott ab. Durch die korrekte Entsorgung des Produkts helfen Sie bei der Vermeidung möglicher Umwelt und Gesundheitsgefahren durch unkontrollierte Entsorgung. Recycling hilft beim sorgsamem Umgang mit natürlichen Ressourcen. Weitere Hinweise zur Entsorgung erhalten Sie bei Ihrer Ortsverwaltung, dem Entsorgungsunternehmen oder Ihrem Fachhändler.

Batterien



Entsprechend der Batterie-Richtlinie dürfen erschöpfte Batterien nicht mit dem Hausmüll entsorgt werden. Entsorgen Sie Ihre Batterien in den bekannten Sammelbehältern.

RoHS (Beschränkung gefährlicher Stoffe)

Europäische Richtlinie 2011/65/EU



Diese europäische Richtlinie beschränkt die Verwendung gefährlicher Stoffe, die schwer zu recyceln sind. Hierdurch wird das Recycling vereinfacht und es wird ein wichtiger Beitrag zum Umweltschutz geleistet. Die in diesem Gerät verwendeten Substanzen entsprechen der RoHS-Richtlinie.



Die Begriffe HDMI, HDMI High-Definition Multimedia Interface, HDMI-Aufmachung (HDMI Trade Dress) und die HDMI-Logos sind Marken oder eingetragene Marken von HDMI Licensing Administrator, Inc.

32"/40"



DTS-PATENTE SIEHE [HTTP://XPERI.COM/DTS-PATENTS/](http://xperi.com/dts-patents/). HERGESTELLT UNTER LIZENZ VON DTS, INC. UND SEINEN TOCHTERGESELLSCHAFTEN. DTS, DTS:X, UND DAS DTS:X-LOGO SIND EINGETRAGENE MARKEN ODER MARKEN VON DTS, INC. UND SEINEN TOCHTERGESELLSCHAFTEN IN DEN USA UND/ODER ANDEREN LÄNDERN. © DTS, INC. UND SEINEN TOCHTERGESELLSCHAFTEN. ALLE RECHTE VORBEHALTEN.



Dolby, Dolby Atmos und das Doppel-D-Symbol sind eingetragene Marken der Dolby Laboratories Licensing Corporation. Hergestellt unter Lizenz von Dolby Laboratories. Vertrauliche unveröffentlichte Arbeiten. Urheberrecht © 2012-2024 Dolby Laboratories. Alle Rechte vorbehalten.

50"



Hergestellt unter Lizenz von DTS, Inc. und/oder deren verbundenen Unternehmen. Informationen zu Patenten finden Sie unter <https://xperi.com/dts-patents/>. DTS, das DTS-Logo, DTS:X und das DTS:X-Logo sind Marken oder eingetragene Marken von DTS, Inc. und/oder seinen Tochtergesellschaften in den USA und/oder anderen Ländern. © DTS, Inc. und/oder deren verbundenen Unternehmen. Alle Rechte vorbehalten.