

Felhasználói kézikönyv

Lenovo
IDEAPAD



Lenovo

IdeaPad Pro 5i (16", 11), IdeaPad Pro 5a (16", 11)

Ezt olvassa el először!

Mielőtt ezt a dokumentumot és a kapcsolódó terméket használná, feltétlenül olvassa el a következő dokumentumokat, és ismerje meg a tartalmukat:

- [Általános biztonsági és megfelelési megjegyzések](#)
- *Biztonsági és jótállási kézikönyv*
- *Telepítési kézikönyv*

Második kiadás (március 2026)

© Copyright Lenovo 2025, 2026.

KORLÁTOZOTT JOGOKRA VONATKOZÓ FIGYELMEZTETÉS: Ha az adatok vagy szoftverek a GSA (General Services Administration) irányelveinek megfelelő szerződés alapján kerültek átadásra, akkor a használatnak, sokszorosításnak vagy nyilvánosságra hozatalnak a GS-35F-05925 számú szerződés szerint kell történnie.

Tartalom

A kézikönyv ismertetése iii

1. fejezet A számítógép részei 1

Előlnézet	1
Mikrofonok	1
Infravörös LED	2
Kamerafedél	2
Kamera	2
Kameravilágítás	2
ToF (Time of Flight) érzékelő	2
Képernyő	2
Antennák	3
Felülnézet	4
Hangszórók	4
Érintőfelület	4
Billentyűzet	4
Szellőzőnyílások (kimeneti nyílások)	5
Bal oldali nézet	6
Tápcsatlakozó (bizonyos modellek esetén)	7
HDMI-csatlakozó	7
Töltésjelző lámpa	7
Többfunkciós USB Type-C-csatlakozó	7
Kombinált audioaljzat	8
Novo gomb nyílása	8
Jobb oldali nézet	9
Tápellátásjelző jelzőfény	9
Főkapcsoló	9
SD-kártyahely	9
USB Standard-A-csatlakozó	10
Always-on csatlakozó	10
Alulnézet	11
Kerülendő a test egyes forró részekkel való állandó érintkezése	11
Szellőzőnyílások (bemeneti nyílások)	11
Hangszórók	11
Jellemzők	12
USB átviteli sebességre vonatkozó nyilatkozat	15
Működési környezet	15
Lézerekkel kapcsolatos biztonsági tudnivalók	16

2. fejezet A számítógép használatának alapjai 17

A számítógép és az operációs rendszer	17
A Windows operációs rendszer kezdeti beállítása	17
Az arcfelismerés beállítása	17

Windows Update	17
Helyreállítási lehetőségek a Windowsban	17
Csatlakozás hálózathoz	19
Csatlakozás WIFI-hálózathoz	19
Vezetékes kapcsolat létrehozása	19
Energiatakarékos használat	20
A számítógép leállítása	20
A számítógép alvó állapotba helyezése	20
Akkumulátor	20
Időtűlépési beállítások módosítása energiatakarékosság céljából	22
A rendszer működési módjai	22
Állítható képernyőfrissítési gyakoriság	23

3. fejezet A számítógép megismerése 24

Intelligens funkciók	24
Szemkímélő mód	24
Jelenlét-észlelés	24
Szuperfelbontás (bizonyos modellek esetén)	25
Intelligens zajcsökkentés	25
A számítógép használata	26
Gyorsbillentyűk	26
Az fn lock kapcsoló	26
Billentyűkombinációk az fn billentyűvel	27
Billentyűkombinációk a Windows billentyűvel	28
A Copilot gomb	28
A Windows által támogatott érintési műveletek (bizonyos modellek esetén)	29
Csatlakozás külső kijelzőhöz	30
Adatvédelem a kamerafedél használatával	32
Egyedi Lenovo-alkalmazások	32
Lenovo Vantage	32
Lenovo Qira	32
Smart Connect	37
A Novo gomb menüje	38
A Novo gomb menüjének megnyitása	38
A számítógépen található firmware	38
Firmware Setup Utility	38
Beállítások módosítása a Firmware Setup Utility segédprogramban	39
Jelszó beállítása a Firmware Setup Utility segédprogramhoz	40

4. fejezet Súly és támogatás 43

Gyakran ismételt kérdések	43
-------------------------------------	----

Hogyan particionálható a tárolómeghajtó	43
Mi a teendő, ha a számítógép nem válaszol	43
Mi a teendő, ha folyadék került a számítógépbe.	43
Hogyan szerezhetem be a legújabb illesztőprogramokat és firmware-t?	43
Miért indul el automatikusan a számítógépem, amikor felnyitom?	43
Megnyomtam a Copilot billentyűt a billentyűzetemen, de nem nyílt meg sem a Windows Copilot, sem pedig a Windows Search. Mi lehet ennek az oka?	44
Mit tegyek, ha a „Hey, Qira” kimondása nem vált ki választ?	44
Mit tegyek, ha az átírás vagy a fordítási minőségével kapcsolatos problémák merülnek fel a Lenovo Qira használata során?	44
Források a problémák saját kezű megoldásához	44
Mi a CRU?	46
A termékmodell CRU-i.	46
A Lenovo felhívása	47
Mielőtt a Lenovo segítségét kérné	47
Lenovo ügyfélszolgálati központ	47
További szolgáltatások vásárlása	48

5. fejezet A számítógép és a kiegészítő lehetőségek 49

A számítógép hardverének kiegészítő lehetőségei	49
USB-csatlakozók kiegészítő technológiai eszközök csatlakoztatásához	49
Billentyűzet kiegészítő lehetőségei	49
Biometrikus eszközök	50
A Windows 11 kiegészítő lehetőségei	51
Kiegészítő lehetőségek konfigurálása a Gépház alkalmazásban	51
Narrátor	51
Szövegméreték módosítása, magas kontrasztú téma alkalmazása és a nagyító használata	51
Beragadó billentyűk	52
Akadálymentesen használható felhasználói dokumentáció	52
A felhasználói dokumentáció kiegészítő lehetőségei.	53
A dokumentáció akadálymentességének tesztelése	53

A. függelék Fontos megjegyzés a québeci fogyasztók számára 54

B. függelék Megjegyzések és védjegyek 55

A kézikönyv ismertetése

- Ez az útmutató a lent felsorolt Lenovo termékmodell(ek) re vonatkozik. A termékmodell némiképp eltérhet a jelen útmutató illusztrációin láthatótól.

Modellnév	Géptípus (MT)
IdeaPad Pro 5 16IPH11	83SK
IdeaPad Pro 5 16AGP11	83SJ

- A megfelelésre vonatkozó további információért tájékozódjon a https://pcsupport.lenovo.com/docs/generic_notices oldalon elérhető *Általános biztonsági és megfelelési megjegyzések* dokumentumból.
- A jelen útmutató olyan kiegészítőkről, funkciókról és szoftverekről tartalmazhat információkat, amelyek nem minden modellen állnak rendelkezésre.
- A jelen útmutató a Windows operációs rendszeren alapuló utasításokat tartalmaz. Az utasítások nem vonatkoznak a többi operációs rendszer telepítésére és használatára.
- A Microsoft® – a Windows Update-en keresztül – rendszeresen módosítja a Windows® operációs rendszert. Emiatt előfordulhat, hogy az operációs rendszerhez kapcsolódó utasítások elavulnak. A legfrissebb információk a Microsoft forrásaiban találhatóak.
- Az útmutató tartalmát előzetes értesítés nélkül megváltoztathatjuk. A legújabb verzió a következő webhelyről tölthető le:
<https://support.lenovo.com>.

1. fejezet A számítógép részei

Előnézet

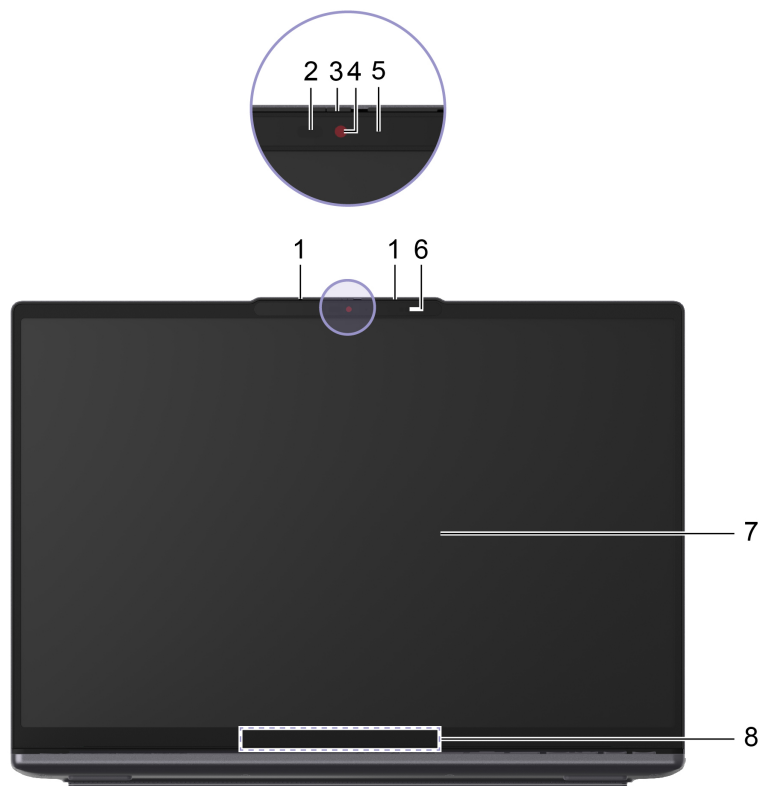

Szám	Leírás
1	Mikrofonok
2	Infravörös LED
3	Kamerafedél
4	Kamera
5	Kameravilágítás
6	ToF (Time of Flight) érzékelő
7	Képernyő
8	Antennák (kívülről nem láthatók)

Mikrofonok

A mikrofon a számítógép beépített hangbemeneti eszköze. Rögzíti a beszédet és a környezeti hangokat, és digitális formátumba átalakítja őket. A mikrofon alapvető fontosságú, amikor a számítógépet videokonferenciákhoz vagy hangfelvételhez használja.

Infravörös LED

Az infravörös LED-fényforrás közel infravörös fényt generál és bocsát ki, amelyet egy kamera (vagy egy erre a célra szolgáló infravörös kamera) érzékel, és arcfelismerésre használ.

Kamerafedél

A kamerafedél egy elcsúsztatható lapka, amellyel eltakarhatja a kamera lencsét.

Megjegyzés: A kamerafedél adatvédelmi céllal készült. Ha a kamera lencséje el van takarva, a kamerafunkció nem működik.

Kamera

A beépített kamera a látható fényt rögzíti, és digitális jelekké alakítja át. Videófelvételre és videokonferenciákhoz használatos.

A kamera emellett egy infravörös LED-fényforrás által kibocsátott és egy emberi arc által visszavert, közel infravörös fénysugarakat is érzékel, így arcfelismerésre is használható.

Kameravilágítás

A kamera jelzőfénye jelzi, hogy a kamera aktív-e.

1 táblázat. A kamera jelzőfényének állapota és leírása

A kamera jelzőfényének állapota	Leírás
Be	A kamera aktív.
Ki	A kamera nem aktív.

ToF (Time of Flight) érzékelő

A ToF-érzékelő (Time of Flight érzékelő) infravörös lézerefényt bocsát ki, és a visszaverődő infravörös energia alapján méri meg az előtte lévő tárgyak távolságát és mélységét. Az érzékelő által gyűjtött adatok alapján észlelhető az emberi jelenlét, vagy felismerhetők a mozdulatok.

Megjegyzés: A ToF-érzékelő által kibocsátott infravörös lézerefény az emberi szem számára láthatatlan.

Kapcsolódó témakörök

„Lézerekkel kapcsolatos biztonsági tudnivalók“ oldalszám: 16

„Jelenlét-észlelés“ oldalszám: 24

Képernyő

A beépített képernyőn jelennek meg a szövegek, a grafika és a videók.

Egyes modellek érintőképernyőt tartalmaznak, amely lehetővé teszi, hogy intuitív módon használja a számítógépet a képernyőn megjelenő gombok, ikonok és menüpontok megérintésével. Az érintőképernyők a többujjas mozdulatokat is támogatják.

Kapcsolódó témakörök

„A Windows által támogatott érintési műveletek (bizonyos modellek esetén)“ oldalszám: 29

Antennák

Az antennák rádióhullámokat sugároznak és fogadnak, így lehetővé teszik az adatok továbbítását a számítógép és egy Wi-Fi hálózati eszköz vagy egy Bluetooth-eszköz között.

Megjegyzés: Az antennák a számítógép belsejében vannak.

Felülnézet



Szám	Leírás
1	Hangszórók
2	Érintőfelület
3	Billentyűzet
4	Szellőzőnyílások (kimeneti nyílások)

Hangszórók

A hangszóró a számítógép beépített hangkimeneti eszköze.

Érintőfelület

Az érintőpad a számítógép beépített mutatóeszköze, amely egy külső egér alapfunkcióját biztosítja. A mutató képernyőn való mozgatásához mozgassa az ujját az érintőpadon, és koppintson vagy koppintson duplán a képernyőelem kiválasztásához vagy végrehajtásához.

Az érintőpad a Windows többujjas mozdulatait is támogatja, amelyekkel gyorsabban használhatók a gyakran használt alkalmazások és funkciók.

Billentyűzet

A billentyűzet a számítógép elsődleges beviteli eszköze a karakterek beírásához. A Lenovo-billentyűzet gyorsbillentyűket is tartalmaz, amelyek növelik a hatékonyságot, amikor a számítógéppel, az alkalmazásokkal és a Windows operációs rendszerrel dolgozik.

Megjegyzés: A billentyűzetkiosztás nyelvtől és régiótól függően változhat, ezért a számítógép billentyűzete eltérhet a jelen kiadványban található illusztrációkon láthatótól.

Szellőzőnyílások (kimeneti nyílások)

A szellőzőnyílások lehetővé teszik a meleg levegő távozását a számítógépből.

Fontos: A számítógépet bekapcsolt állapotban ne helyezze ágyra, díványra, szőnyegre vagy más rugalmas felületre. Ellenkező esetben a szellőzőnyílások eltakarása miatt a számítógép túlmelegedhet, csökkenhet a teljesítménye, nem válaszolhat, és esetleg le is állhat.

Bal oldali nézet

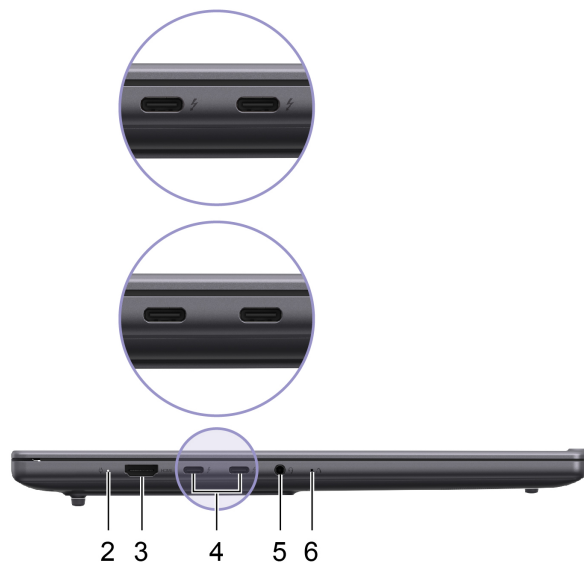
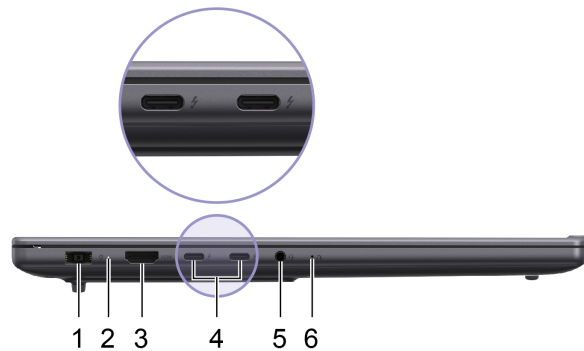

Szám	Leírás
1	Tápcsatlakozó*
2	Töltésjelző lámpa
3	HDMI-csatlakozó
4	Többfunkciós USB Type-C-csatlakozó
5	Kombinált audioaljzat
6	Novo gomb nyílása

* bizonyos modellek esetén

Tápcsatlakozó (bizonyos modellek esetén)

Ez a csatlakozó a mellékelt hálózati adapter dugójának fogadására szolgál, és a PC fő tápellátási bemenete.

Megjegyzés: Ha a számítógép mellékelt hálózati adapter nélkül kerül forgalomba, újra felhasználhat egy meglévő Lenovo márkájú hálózati adaptert, vagy külön vásárolhat egyet. A kiválasztott hálózati adapternek kompatibilisnek kell lennie a csatlakozó típusával, és biztosítania kell a számítógép számára szükséges teljesítményszinteket (feszültséget és áramerősséget). A jelen útmutató műszaki jellemzőkkel foglalkozó részében megtalálja az ehhez a számítógéphez tervezett hálózati adapter által támogatott teljesítményszinteket.

HDMI-csatlakozó

A HDMI-csatlakozóval külső megjelenítőeszköz, például televízió, projektor vagy monitor csatlakoztatható.

Töltésjelző lámpa

A töltésjelző lámpa azt jelzi, hogy a számítógép csatlakoztatva van-e egy elektromos csatlakozóhoz. Amikor a számítógépet egy elektromos csatlakozóhoz csatlakoztatja, a fény színe jelzi, hogy az akkumulátor teljesen fel van-e töltve (vagy hamarosan fel lesz-e töltve).

2táblázat. A töltésjelző fény állapota és leírása

Fényjelzés	Csatlakoztatva van?	Akkumulátor töltöttségi szintje
Ki	Nem	/
Világít, sárga	Igen	1%–90%
Világít, fehér	Igen	91%–100%

Többfunkciós USB Type-C-csatlakozó

Egyes modelleknél ez az USB Type-C®-csatlakozó a számítógép tápcsatlakozója. A számítógép tápellátását a mellékelt hálózati adapterrel és a csatlakozóval biztosíthatja.

Megjegyzés: Ez a többfunkciós USB Type-C-csatlakozó megfelel az USB Power Delivery szabványnak. Amennyiben a számítógéphez nem mellékelnek hálózati adaptert, használhat egy már meglévő, USB Power Delivery-kompatibilis töltőt, vagy külön is vásárolhat ilyet. A csatlakozó által támogatott minimális és maximális teljesítményszintekről a jelen útmutató műszaki jellemzőkkel kapcsolatos részből tájékozódhat.

Ha ezt a csatlakozót nem a mellékelt hálózati adapter használja, akkor a következők csatlakoztatására használható:

- Olyan tárolóeszközök vagy perifériák, amelyek kompatibilisek az adatátvitelre és az eszközök összekapcsolására vonatkozó USB (Universal Serial Bus) szabvánnyal
- Megjelenítőeszközök

Megjegyzés: Megjelenítőeszközök csatlakoztatásakor a megjelenítőeszköz csatlakozási lehetőségeinek megfelelő kábeleket és adaptereket kell használnia (ha szükséges).

- Thunderbolt™- vagy USB4®-kompatibilis dokkolók vagy eszközök

Tippek tanúsított töltő kiválasztásához

Amikor külső gyártótól származó USB Type-C töltőt választ vagy újra használ ehhez a PC-hez, olyan terméket válasszon, amely biztonsági jóváhagyással vagy tanúsítással rendelkezik.

Figyelem: A nem tanúsított töltők károsodást okozhatnak a számítógépében, vagy elektromos veszélyforrás jelenthetnek.

Számos országban vagy régióban az elektromos töltők gyártói vagy importőrei tanúsító hatósággal vagy jóváhagyott és elismert laboratóriumokkal ellenőriztethetik a termékeiket. Ezekon a termékeken általában olyan jelölés található, amely azt jelzi, hogy megfelelnek a vonatkozó minőségi és biztonsági előírásoknak. Egyes országokban és régiókban ez a tanúsítási folyamat kötelező.

Ha Kína kontinentális részén él, válasszon „CCC” jelölésű töltőt. Az európai országokban élő felhasználóknak „CE” jelölésű töltő használatát javasoljuk. Az Egyesült Államokban és Kanadában élőknek valamelyik országosan elismert vizsgálólaboratórium által bevizsgált (például „UL Listed” jelzéssel ellátott) töltő használatát javasoljuk. Ha Ön más országban vagy régióban él, azt javasoljuk, hogy konzultáljon egy képesített villamosmérnökkel, hogy megtudja, hogyan választhat biztonságos és jóváhagyott töltőt.

Kombinált audioaljzat

A kombinált audioaljzat egyetlen csatlakozós fülhallgatók, fejhallgatók vagy külső hangszórók csatlakoztatására szolgál.

Novo gomb nyílása

Ha a számítógép ki van kapcsolva, akkor a Novo gomb megnyomásával jelenítheti meg a Novo gomb menüjét. A menüben a következő lehetőségeket választhatja:

- A számítógép Firmware Setup Utility segédprogramjának megnyitása
- A rendszerindító eszköz kiválasztására szolgáló menü megjelenítése
- A Windows speciális rendszerindítási lehetőségek oldalának megjelenítése

Megjegyzés: A Novo gomb a normál PC-műveletek során ritkán használt. Annak elkerülése érdekében, hogy a felhasználók véletlenül megnyomják, a Novo gomb egy bemélyesztett nyílásban található. A gombot egy kiegészített gemkapoccsal nyomhatja meg.

Jobb oldali nézet



Szám	Leírás
1	Tápellátásjelző lámpa
2	Bekapcsológomb
3	SD-kártyahely
4	USB Standard-A-csatlakozó

Tápellátásjelző jelzőfény

A tápellátás jelzőfénye a számítógép aktuális állapotát jelzi, azaz, hogy épp be van kapcsolva, ki van kapcsolva, illetve alvó módban vagy hibernált módban van.

Ha a számítógép be van kapcsolva, a jelzőfény az akkumulátor alacsony töltöttségét is képes jelezni gyors villogással.

3táblázat. A tápellátás jelzőfényének állapota és leírása

Fényjelzés	Energiaellátás állapota	Akkumulátor töltöttségi szintje
Fehéren (folyamatosan világít)	Bekapcsolva	21%-100%
Fehér (gyorsan villog)	Bekapcsolva	1%-20%
Fehér (lassan villog)	Alvó mód	/
Ki	A számítógép hibernálva van vagy ki van kapcsolva	/

Főkapcsoló

A PC bekapcsolásához nyomja meg a főkapcsolót.

Megjegyzés: A Windows rendszerű számítógépeken bekapcsolt állapotban a főkapcsoló megnyomása alapértelmezés szerint alvó módba állítja a gépet.

SD-kártyahely

Az SD-kártyahely SD-, SDHC- és SDXC-memóriakártyák fogadására képes, és adatok átvitelére használható a memóriakártya és a számítógép között.

Megjegyzés: Behelyezéskor az SD-kártyát az SD-kártyahely igazítva egyenesen tartsa. Behelyezéskor ne tartsa elfordítva.

USB Standard-A-csatlakozó

Az USB Standard-A-csatlakozóval olyan tárolóeszközök vagy perifériák csatlakoztathatók, amelyek kompatibilisek az adatátvitelre és az eszközök összekapcsolására vonatkozó USB (Universal Serial Bus) szabvánnyal.

Always-on csatlakozó

Az akkumulátor ikonnal (🔋) ellátott USB-csatlakozó támogatja az Always-on funkciót. A számítógép kikapcsolt állapotban, alvó módban vagy hibernálás módban is képes tápellátást biztosítani az ilyen típusú csatlakozóhoz csatlakoztatott USB-eszköz számára.

Az Always-on funkció itt kapcsolható ki és be:

- a számítógép Firmware Setup Utility segédprogramja vagy
- Lenovo Vantage vagy Lenovo PC Manager

Alulnézet

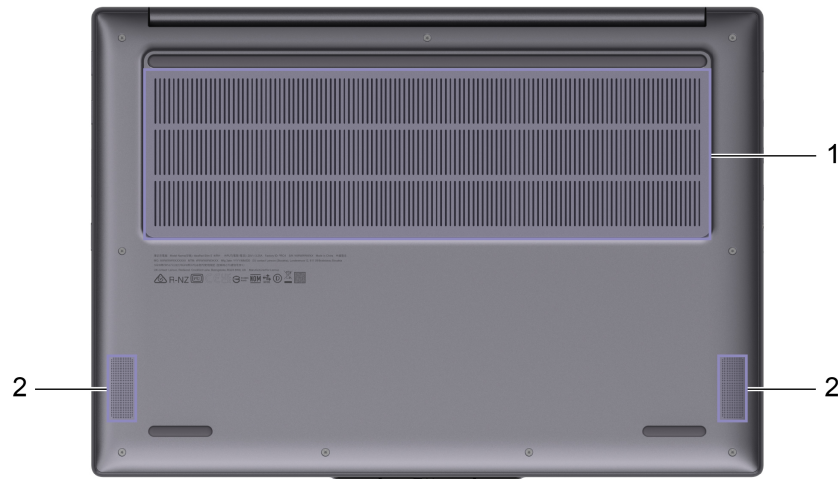

Szám	Leírás
1	Szellőzőnyílások (bemeneti nyílások)
2	Hangszórók

Kerülendő a test egyes forró részekkel való állandó érintkezése

Vigyázat!

Működés közben a számítógépet kemény és sima felületre kell helyezni úgy, hogy az alsó része ne érintkezzen közvetlenül a felhasználó fedetlen bőrével. Normál üzemi körülmények között az alsó felület hőmérséklete az IEC 62368-1 szabványban meghatározott, elfogadható tartományban marad, bár ezek a hőmérsékleti értékek elég magasak lehetnek ahhoz, hogy 1 percen túli közvetlen érintkezés esetén kényelmetlenséget okozzanak vagy ártalmasak legyen a felhasználóra nézve. Így javasolt, hogy a felhasználó kerülje a tartós, közvetlen érintkezést a számítógép alsó részével.

Szellőzőnyílások (bemeneti nyílások)

A szellőzőnyílások lehetővé teszik a levegő beszívását a számítógép belsejébe, hogy lehűtse a belső alkatrészeket.

Fontos: A számítógépet bekapcsolt állapotban ne helyezze ágyra, díványra, szőnyegre vagy más rugalmas felületre. Ellenkező esetben a szellőzőnyílások eltakarása miatt a számítógép túlmelegedhet, csökkenhet a teljesítménye, nem válaszolhat, és esetleg le is állhat.

Hangszórók

A hangszóró a számítógép beépített hangkimeneti eszköze.

Jellemzők

Méretek

Elem	Érték vagy specifikáció
Szélesség	356,8 mm
Mélység	251 mm
Vastagság (nem érintőképernyős modellek esetén)	<ul style="list-style-type: none">• T2: 15,95 mm• T4: 17,9 mm
Vastagság (érintőképernyős modellek esetén)	<ul style="list-style-type: none">• T2: 16,5 mm• T4: 18,5 mm

váltóáramú adapter (különálló, téglalap alakú tápcsatlakozóval)

Elem	Érték vagy specifikáció
Bemenet	100–240 V AC, 50–60 Hz
Kimenő feszültség	20 V
Maximális áramerősség	8,5 A
Maximális teljesítmény	170 W

Megjegyzés: A számítógép bizonyos országokban vagy régiókban hálózati adapter nélkül is elérhető.

váltóáramú adapter (USB Type-C tápcsatlakozóval)

Elem	Érték vagy specifikáció
Bemenet	100–240 V AC, 50–60 Hz
Kimenő feszültség	20 V
Maximális áramerősség	5 A
Maximális teljesítmény	100 W

Megjegyzés: A számítógép bizonyos országokban vagy régiókban hálózati adapter nélkül is elérhető.

Akkumulátor

Elem	Érték vagy specifikáció
Kapacitás	<ul style="list-style-type: none">• 84 Wh• 99,9 Wh
Cella típusa	Újratölthető lí-ion akkumulátor
Cellák száma	4

Memória

Elem	Érték vagy specifikáció
Típus	LPDDR5X
Beépítés	Beépített
Bővítőhelyek száma	0

Háttértár

Elem	Érték vagy specifikáció
Típus	SSD
Bővítőhelyek száma	2
Meghajtóhely típusa	<ul style="list-style-type: none">• 1. Bővítőhely: M.2 (2242)• 2. Bővítőhely: M.2 (2242/2280)
Bővítőhely interfésze	<ul style="list-style-type: none">• IdeaPad Pro 5 16IPH11:<ul style="list-style-type: none">- 1. Bővítőhely: PCIe Gen4 és PCIe Gen5- 2. Bővítőhely: PCIe Gen4• IdeaPad Pro 5 16AGP11:<ul style="list-style-type: none">- 1. Bővítőhely: PCIe Gen4- 2. Bővítőhely: PCIe Gen4

Képernyő

Elem	Érték vagy specifikáció
Méret	16,0 inches
Felbontás	2880 × 1800 képpont (120 Hz)
Maximális frissítési gyakoriság	120 Hz
Kijelző típusa	OLED

Csatlakozók és kártyahelyek

Elem	Érték vagy specifikáció
USB Standard-A-csatlakozó	<ul style="list-style-type: none">• Mennyiség: 2• Kimeneti teljesítmény (kimenet)<ul style="list-style-type: none">- Feszültség: 5 V- Maximális áramerősség: 0,9 A <p>Megjegyzés: A PC jobb oldalán található USB Standard-A csatlakozó legfeljebb 5 V feszültséget és 1,5 A áramerősséget tud leadni.</p> <ul style="list-style-type: none">• Adatprotokoll<ul style="list-style-type: none">- USB 2.0, 480 Mb/s- SuperSpeed USB 5 Gb/s
Többfunkciós USB Type-C-csatlakozó	<ul style="list-style-type: none">• Mennyiség: 2

Elem	Érték vagy specifikáció
	<ul style="list-style-type: none"> • Teljesítményszint <ul style="list-style-type: none"> - Kimenet <ul style="list-style-type: none"> - Feszültség: 5 V - Maximális áramerősség: 3 A - Bemenet <ul style="list-style-type: none"> - Maximális: 140 W (20 V, 7 A) (Lenovo saját szabvány) - USB Power Delivery <ul style="list-style-type: none"> • Minimum: 65 W (20 V, 3,25 A) • Maximum: 100 W (20 V, 5 A) <p>Megjegyzés: A minimális teljesítmény az a legalacsonyabb szint, amely elegendő a PC működtetéséhez és a belső akkumulátor töltésének elindításához, míg a maximális teljesítmény a leggyorsabb töltési sebességet teszi lehetővé. Mindkét teljesítményszintet az <i>USB Power Delivery specifikációban</i> meghatározott protokollok szerint egyeztetik.</p> <ul style="list-style-type: none"> • Adatprotokoll <ul style="list-style-type: none"> - USB 2.0, 480 Mb/s - SuperSpeed USB 5 Gb/s - SuperSpeed USB 10 Gb/s - USB 3.2 Gen 2x2 20 Gb/s - USB4 40 Gb/s* - Thunderbolt 41,25 Gb/s* - DisplayPort 1.4/1.4a/2.1
HDMI-csatlakozó	<ul style="list-style-type: none"> • Adatprotokoll <ul style="list-style-type: none"> - Rögzített sebességű kapcsolat (FRL) - Átmenet minimalizált differenciális jelátvitel (TMDS) • Maximális kimeneti felbontás: 7680 × 4320 (60 Hz)
SD-nyílás	<p>Kártya típusa</p> <ul style="list-style-type: none"> • SD™ • SD High Capacity (SDHC™) • SD Extended Capacity (SDXC™)
Jack csatlakozó	<ul style="list-style-type: none"> • Átmérő: 3,5 mm • Támogatott csatlakozó: <ul style="list-style-type: none"> - 3-pólusú, TRS - 4-pólusú, TRRS (CTIA és OMTP)

Megjegyzés: Az itt megadott adatátviteli sebességek a releváns specifikációknak megfelelő elméleti maximális értékek. A tényleges adatátviteli sebesség különböző tényezőktől függ, például a csatlakoztatott eszközök teljesítményétől és a használt kábelek minőségétől. A tényleges sebesség általában alacsonyabb a megadott elméleti maximális értéknél.

Hálózatkezelés

Elem	Érték vagy specifikáció
Wi-Fi	<ul style="list-style-type: none">• 802.11ax (Wi-Fi 6)• 802.11be (Wi-Fi 7) <p>Megjegyzés: A különböző Wi-Fi-szabványok különböző frekvenciasávon működnek. Egyes országokban és régiókban előfordulhat, hogy tilos bizonyos frekvenciasávok engedély nélküli használata, vagy bizonyos sávokat csak adott körülmények között szabad használni. A számítógép által támogatott Wi-Fi 7 szabványok a helyi előírások értelmében egyes országokban vagy régiókban le vannak tiltva.</p>
Bluetooth	Kompatibilis a Bluetooth 5.4 és korábbi verzióival Megjegyzés: Az optimális élmény érdekében a Windows 11 legújabb verzióját ajánljuk.

* bizonyos modellek esetén

USB átviteli sebességre vonatkozó nyilatkozat

Számos olyan tényezőtől függően, mint például a gazdagép és a perifériás eszközök feldolgozási képessége, a fájlattribútumok és egyéb, rendszer konfigurációval és működési környezettel kapcsolatos tényezők, az eszközön található különböző USB-csatlakozók használatakor a tényleges átviteli sebesség változik, és lassabb lesz, mint az egyes megfelelő eszközökre vonatkozóan az alábbiakban felsorolt adatsebesség.

USB-eszköz	Adatsebesség (Gbit/s)
3.2 Gen 1	5
3.2 Gen 2	10
3.2 Gen 2x2	20
USB4 40 Gb/s	40

Működési környezet

Maximális magasság (túlnyomás biztosítása nélkül)

3048 m (10 000 láb)

Hőmérséklet

- Legfeljebb 2438 m (8000 láb) magasságig
 - Működés során: 5 °C–35 °C (41 °F–95 °F)
 - Tárolási során: 5 °C–43 °C (41 °F–109 °F)
- 2438 m-nél (8000 láb) nagyobb magasságokban
 - Maximális hőmérséklet, amikor alacsony nyomáson működik: 31,3 °C (88 °F)

Megjegyzés: Töltés során az akkumulátor hőmérséklete nem mehet 10 °C (50 °F) alá.

Relatív páratartalom

- Működés során: 8%–95% páratartalom mellett 23 °C (73 °F) hőmérsékleten
- Tárolás: 5%–95% páratartalom mellett 27 °C (81 °F) hőmérsékleten

Lézerekkel kapcsolatos biztonsági tudnivalók

A készülék 1. osztályú fogyasztói lézeres terméknek minősül az *IEC 60825-1:2014*, az *EN 60825-1:2014+A11:2021* és az *EN 50689:2021* szerint. Ez a készülék megfelel az FDA lézeres termékekre vonatkozó teljesítményszabványainak, kivéve az *IEC 60825-1 Ed. 3* kiadásában olvasható előírásoknak a 2019. május 8-i keltezésű, 56. számú, *lézerekre vonatkozó megjegyzés* értelmében.



Vigyázat!

Ez a készülék olyan lézert tartalmaz, amely javítás vagy szétszerelés során megsérülhet, és ennek eredményeképp veszélyes infravörös lézersugarakat bocsáthat ki. A készülék nem tartalmaz a felhasználó által javítható alkatrészeket. Ne kísérelje meg szétszerelni vagy megjavítani az eszközt.

2. fejezet A számítógép használatának alapjai

A számítógép és az operációs rendszer

Az operációs rendszer a számítógép alapvető szoftvere. Az operációs rendszer kezeli a számítógép hardvereszközeit, segédprogramokat és felhasználói felületet biztosít, valamint lehetővé teszi különféle alkalmazások telepítését, amelyeket különböző feladatokra használhat.

A számítógépen előtelepítve van a Windows 11 operációs rendszer.

A Windows operációs rendszer kezdeti beállítása

Amikor először kapcsolja be a számítógépet, a Windows operációs rendszer végigvezeti Önt a kezdeti beállítási folyamaton. A legfontosabbak:

- Hozzon létre egy felhasználói fiókot
- Csatlakozzon egy internet-hozzáférést biztosító vezeték nélküli hálózathoz
- Adja meg a nyelvi beállításokat

Megjegyzés: Ha személyes használatra állítja be a Windowst, akkor egy meglévő Microsoft-fiókot kell használnia, vagy létre kell hoznia egy újat. A kezdeti beállításokat követően lehetősége van helyi fiókra váltani.

Az arcfelismerés beállítása

A Windows 11 a szöveges jelszavak mellett további felhasználóhitelesítési módszereket is támogat, ha a számítógép rendelkezik az ezekhez szükséges hardvereszközökkel. A beépített infravörös LED-et és infravörös kamerát tartalmazó számítógépek esetén arcfelismeréssel is bejelentkezhet a Windowsba.

1. lépés: Válassza a **Start** → **Gépház** → **Fiókok** → **Bejelentkezési lehetőségek** → **Arcfelismerés** lehetőséget.
2. lépés: Válassz a **Beállítás** → **Első lépések** lehetőséget, kövesse a képernyőn megjelenő utasításokat, és regisztrálja az arcát.

Megjegyzés: Ha helyi fiókkal jelentkezik be a Windowsba, akkor be kell állítania egy jelszót a fiókhoz, és csak ezt követően engedélyezheti az arcfelismerést.

Windows Update

A számítógépen időről időre frissítési értesítések jelennek meg. Ezek az értesítések tartalmazhatnak például új funkciókat, biztonsági frissítéseket és illesztőprogramokat. A biztonsági frissítéseket általában a rendszer automatikusan letölti és telepíti, a többi elérhető frissítés telepítését pedig Ön manuálisan is kezelheti.

A Windows Update segítségével megtekintheti az elérhető frissítéseket, manuálisan is kereshet frissítéseket, és konfigurálhatja a frissítésekkel kapcsolatos beállításokat. A Windows Update megnyitásához válassza a **Gépház** → **Windows Update** lehetőséget.

Helyreállítási lehetőségek a Windowsban

A számítógép használata során különféle problémák merülhetnek fel. A Windows számos helyreállítási lehetőséget kínál, amelyek segítségével alaphelyzetbe állítható a rendszer. Az alábbi táblázat segít kiválasztani a megfelelő lehetőséget a különböző helyzetekben.

4táblázat. Helyreállítási lehetőségek a Windowsban

Helyzetek	Helyreállítási lehetőségek
A Windows jóval lassabban fut egy alkalmazás telepítése után.	Állítsa vissza a Windowst egy rendszer-visszaállítási pont segítségével.
A Windows egy ideje nem működik megfelelően.	Állítsa vissza alapállapotba a számítógépet, de tartsa meg a személyes fájlokat.
A számítógép nem indul el.	Használja a Windows Indítási javítás funkcióját.
A számítógép nem indul el és nem javítható meg a Windows Indítási javítás funkciójával.	Állítsa helyre a Windowst egy helyreállítási meghajtóval.

A Windows visszaállítása alapállapotba

A Windows visszaállításával újraterelítheti az operációs rendszert, de megtarthatja a személyes fájljait. Ezzel friss operációs rendszert használhat, és bizonyos esetekben helyreállíthatja a számítógép eredeti teljesítményét.

1. lépés: Válassza a **Gépház → Rendszer → Helyreállítás** lehetőséget.
2. lépés: A helyreállítási lehetőségek között válassza a **Számítógép visszaállítása** opciót. Amikor a rendszer kéri, válasszon a **Fájlok megtartása** és a **Minden elem eltávolítása** lehetőségek közül.
3. lépés: A visszaállítási folyamat befejezéséhez kövesse a képernyőn megjelenő utasításokat.

Helyreállítási meghajtó létrehozása

Javasoljuk, hogy a Windows kezdeti beállításának befejezése után hozzon létre helyreállítási meghajtót. Ha olyan jelentős probléma merül fel, amely megakadályozza a Windows indítását, akkor a helyreállítási meghajtó segítségével visszaállíthatja az operációs rendszert a számítógépen.

1. lépés: Készítsen elő egy üres USB-meghajtót, amelynek legalább 32 GB a tárolókapacitása.
2. lépés: Írja be a keresőmezőbe, hogy `Create a recovery drive`, majd válassza ki a megfelelő alkalmazást.
3. lépés: Jelölje be **A rendszerfájlok biztonsági mentése a helyreállítási meghajtóra** jelölőnégyzetet, majd kattintson a **Tovább** gombra.
4. lépés: Amikor a rendszer kéri, csatlakoztassa az USB-meghajtót a számítógéphez, válassza ki, majd válassza a **Következő** lehetőséget.
5. lépés: Válassza a **Létrehozás** lehetőséget.

A Windows helyreállítása helyreállítási meghajtóval

Ha a Windows operációs rendszer nem indul el, akkor egy korábban létrehozott helyreállítási meghajtóval helyreállíthatja a Windows rendszert a számítógépen.

1. lépés: Kapcsolja ki a számítógépet.
2. lépés: Csatlakoztassa a helyreállítási meghajtót a számítógéphez.
3. lépés: A Novo gomb menüjének megnyitásához nyomja meg a Novo gombot vagy a Lenovo Smart Key ☆.

4. lépés: Válassza a következőt **Boot Menu**.
5. lépés: Válassza ki az USB-meghajtót rendszerindító eszközként.
A számítógép a Windows helyreállítási környezetben fog elindulni.
6. lépés: Kövesse a képernyőn megjelenő utasításokat, és állítsa vissza a Windowst a számítógépen.

Csatlakozás hálózathoz

Csatlakozás WIFI-hálózathoz

Ellenőrizze, hogy biztonságos Wi-Fi-hálózati fiókja van-e és rendelkezik-e a szükséges hitelesítő adatokkal.

1. lépés: Válassza ki a képernyő jobb alsó részén található hálózat ikont (🌐).
2. lépés: Válasszon ki egy elérhető hálózatot, majd válassza a **Csatlakozás** lehetőséget.
Ha a számítógép következő indításakor automatikusan csatlakozni szeretne ehhez a Wi-Fi-hálózathoz, akkor jelölje be az **Automatikus csatlakozás** lehetőséget, mielőtt kiválasztaná a **Csatlakozás** lehetőséget.
3. lépés: Adja meg a hitelesítő adatait, ha szükséges, majd kövesse a képernyőn megjelenő utasításokat a kívánt Wi-Fi-hálózathoz való csatlakozáshoz.

Vezetékes kapcsolat létrehozása

1. lépés: Csatlakoztassa az Ethernet-kábelt a számítógépe Ethernet-csatlakozójához.
2. lépés: Csatlakoztassa az Ethernet-kábel másik végét egy hálózati fali csatlakozóhoz vagy egy útválasztóhoz.

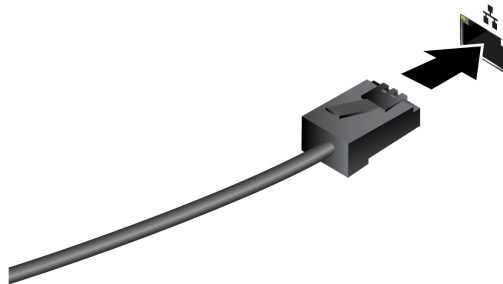

Megjegyzés: Ha a számítógépén nincs Ethernet-csatlakozó, akkor beszerezhet egy USB-C to Ethernet Adaptert a Lenovo honlapján: <https://www.lenovo.com/accessories>.

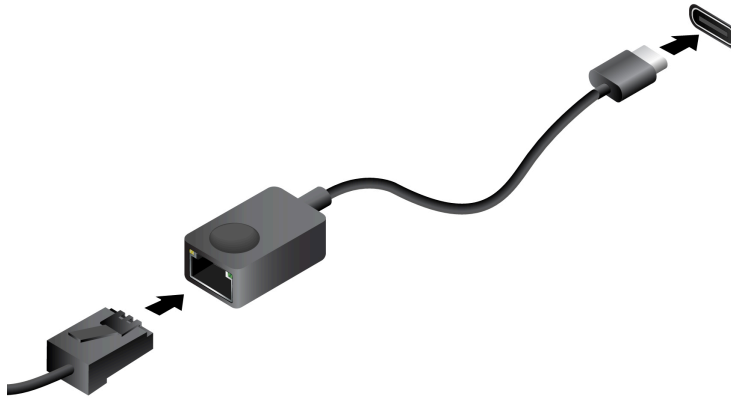

Energiatakarékos használat

A számítógép elektronikus eszköz, így elektromos áramot igényel a működéshez. A Windows operációs rendszer speciális energiagazdálkodási szolgáltatásokat biztosít a számítógépben működő eszközökhöz. Ezeknek a funkcióknak köszönhetően energiatakarékosabban használhatja a számítógépet.

A számítógép leállítása

Ha befejezte a számítógép használatát, és nem tervezi rövid időn belül folytatni, állítsa le a gépet.

1. lépés: Válassza a **Start** → **Főkapcsoló** lehetőséget.
2. lépés: Válassza a **Leállítás** lehetőséget.

A számítógép alvó állapotba helyezése

Ha szeretné abbahagyni a számítógép használatát, de tervezi, hogy rövidesen folytatja, akkor állítsa alvó módba. A számítógép gyorsabban ébred fel alvó módból, így egyszerűen visszatérhet oda, ahol abbahagyta a munkát.

1. lépés: Válassza a **Start** → **Főkapcsoló** lehetőséget.
2. lépés: Válassza az **Alvó mód** lehetőséget.

Akkumulátor

A számítógép beépített akkumulátorcsomaggal rendelkezik, amely lehetővé teszi a számítógép mobil használatát. Amikor a számítógép elektromos csatlakozóhoz van csatlakoztatva, az akkumulátor töltődik. Ha a számítógép használata közben nincs kéznél elektromos csatlakozó, az akkumulátor fokozatosan lemerül, és eközben biztosítja a számítógép működéséhez szükséges elektromosságot.

Az akkumulátort bármikor töltheti. A Lenovo számítógépek akkumulátorai többféle töltési módot támogatnak, amelyek mindegyike más-más használati szokásokhoz ideális. Az akkumulátor aktív töltési módját a Lenovo Vantage vagy a Lenovo PC Manager szoftverben módosíthatja.

Az akkumulátor feltöltésére az akkumulátor hőmérséklete is hatással van. Az akkumulátor töltéséhez javasolt hőmérséklettartomány: 10 °C (50 °F) – 35 °C (95 °F).

Megjegyzés:

Az akkumulátor hőmérsékletét a Lenovo Vantage szoftverben ellenőrizheti.

Az akkumulátor élettartamának maximalizálása érdekében az akkumulátor teljes feltöltését követően várja meg, hogy legalább 94%-ra merüljön, és csak ekkor kezdje el ismét tölteni.

Normál mód

A normál mód a legalapvetőbb töltési mód. Normál módban az akkumulátor 0%-ról 100%-ra való feltöltése jellemzően 2–4 órát vesz igénybe.

Kímélő üzemmód

Ha a számítógépet folyamatosan elektromos csatlakozóról használja, akkor érdemes átkapcsolni kímélő akkumulátortöltési üzemmódra. Kímélő módban a rendszer nem tölti fel teljesen az akkumulátort. Ehelyett az akkumulátor töltöttségi szintje 75–80% között marad. Ez hosszú távon kíméli az akkumulátort.

Megjegyzés: Ha teljesen fel szeretné tölteni az akkumulátort, mielőtt munkába indul, kapcsolja ki a kímélő módot normál vagy gyorstöltési módra váltva.

Éjszakai akkumulátortöltés mód

Vannak, akik egy megszokott minta szerint használják a számítógépüket. A munkanapjuk végén a számítógép akkumulátorának töltöttségi szintje alacsony. Este töltőre teszik a számítógépüket, és azt szeretnék, hogy másnap reggelre az akkumulátor teljesen fel legyen töltve, hogy lehúzhassák a töltőről és elvihessék a munkába. Ezek a tevékenységek nagyjából ugyanakkor történnek mindennap. Ha Ön is hasonlóan használja a számítógépét, érdemes lehet bekapcsolni az éjszakai akkumulátortöltés módot.

Az éjszakai akkumulátortöltés mód az akkumulátor éjszakai töltését befolyásolja, abban az időszakban, amikor Ön általában alszik. Ha bekapcsolja, a számítógép rendszeresen ahhoz igazítja a töltési funkciót, hogy Ön mikor teszi töltőre este, és mikor húzza ki a töltőt reggel. Az éjszaka folyamán az akkumulátort egy adott töltöttségi tartományig tölti fel a rendszer, majd hosszabb ideig ebben a tartományban tartja, mielőtt tovább töltene 100%-ig. Az éjszakai akkumulátortöltés mód gondoskodik a biztonságos éjszakai töltésről, és hosszú távon az akkumulátor állapotának is jót tesz.

Megjegyzés: Ha bekapcsolja az éjszakai akkumulátortöltés módot, és egy nap megtöri a rutint azzal, hogy a számítógépből a szokásosnál korábban húzza ki a töltőt, azt veheti észre, hogy az akkumulátor nincs teljesen feltöltve.

Ha a számítógép akkumulátora támogatja az éjszakai akkumulátortöltés módot, akkor ezt a funkciót a Lenovo Vantage vagy a Lenovo PC Manager alkalmazásban kapcsolhatja be.

Az akkumulátor teljes kapacitásának kihasználása

Ha a számítógépet folyamatosan az elektromos csatlakozóhoz csatlakoztatva használja, és az akkumulátor ritkán merül le, akkor előfordulhat, hogy az akkumulátor akkor sem lesz teljesen feltöltve, ha a töltésjelző 100%-os töltöttséget jelez. Az akkumulátor teljes töltési potenciáljának visszaállításához nem kell mást tennie, mint lemerítenie, majd feltöltenie az akkumulátort.

1. lépés: Húzza ki a töltőt a számítógépből, és használja a gépet addig, amíg az akkumulátor töltöttsége 20% alá csökken.
2. lépés: Csatlakoztassa a töltőt a számítógéphez, és töltsen fel az akkumulátorát 100%-osra.

A főkapcsoló működésének beállítása

Alapértelmezés szerint a főkapcsoló megnyomásával alvó állapotba helyezi a számítógépet. A főkapcsoló működését azonban a Windows Vezérlőpulton módosíthatja.

1. lépés: Írja a Vezérlőpult kifejezést a Windows keresőmezőjébe, és nyomja meg az enter billentyűt. Nyissa meg a vezérlőpultot, és állítsa a megjelenítést nagy vagy kis ikonokra.
2. lépés: Válassza az energiagazdálkodási lehetőségeket, és kattintson a főkapcsoló funkciójának megadása opcióra.

Időtúllépési beállítások módosítása energiatakarékosság céljából

A számítógép alvó módba való lépése és a beépített képernyő kikapcsolása megfelelő időtúllépésének beállítása hatékony módja a számítógép energiafogyasztása csökkentésének. A Windows operációs rendszer alapértelmezett időtúllépési beállításokat tartalmaz ehhez a két elemhez, amelyeket saját preferenciáinak megfelelően módosíthat is.

1. lépés: Válassza a következő opciót: **Start → Gépház → Rendszer → Energiaellátás és akkumulátor → Képernyő, alvó állapot és hibernálás időtúllépése.**
2. lépés: Módosítsa tetszőlegesen a beállításokat.
A notebookok esetében különböző időtúllépéseket állíthat be a két különböző használati módhoz: ha a számítógép csatlakoztatva van a hálózathoz és ha akkumulátorról működik.

Alapértelmezett időtúllépési beállítások energiatakarékosság céljából

A számítógép operációs rendszerében az alábbi alapértelmezett időtúllépési értékek vannak beállítva. Ezeket a beállításokat saját preferenciáinak megfelelően módosíthatja.

Megjegyzés: A megfelelő időtúllépési értékek beállítása hatékony módja a számítógép energiafogyasztása csökkentésének. Ne alkalmazzon túl hosszú időtúllépéseket, mivel ebben az esetben nem élhet ennek az energiatakarékos funkciónak az előnyeivel.

5táblázat. Alapértelmezett időtúllépési beállítások a számítógép alvó módba lépéséhez és a képernyő kikapcsolásához

Energiatakarékossági művelet	Energiaellátás állapota	Időtúllépés (perc)
A képernyő kikapcsolása	Hálózati áramforráshoz csatlakoztatva	5
	Akkumulátoros üzem	3
A számítógép alvó módba helyezése	Hálózati áramforráshoz csatlakoztatva	5
	Akkumulátoros üzem	3

Megjegyzés: A számítógép alvó módból való felébresztéséhez nyomja meg a főkapcsolót vagy a billentyűzet egyik gombját.

A rendszer működési módjai

A Lenovo beállít számos olyan üzemmódot, amelyeken a számítógép működni tud. A különböző üzemmódokban eltér az elérhető teljesítmény, a fogyasztás és a hűtőbordán lévő ventilátor sebességkorlátja. A működési módok közötti váltáskor vegye figyelembe a következő feltételeket.

- a számítógép használati környezete, valamint
- a számítógépen futtatott feladatok

A működési módok között az előre telepített Lenovo Vantage vagy Lenovo PC Manager alkalmazásban válthat. A gyorsabb váltáshoz használhatja az fn + Q billentyűkombinációt is. A legtöbb Lenovo számítógépen általában három üzemmódban áll rendelkezésre. Az alábbi táblázatban láthatja a működési módokat és az egyes módokhoz javasolt feltételeket.

Megjegyzés: A táblázatban leíró névvel szerepelnek a működési módok, a pontos nevük az Ön számítógépén ettől eltérő lehet.

6táblázat. Működési módok és az ajánlott használati feltételeik

Működési mód	Javasolt feltételek
Nagy teljesítmény	<ul style="list-style-type: none">• A számítógép elektromos csatlakozóhoz van csatlakoztatva.• A legjobb teljesítményt szeretné elérni, és• nem zavarja, ha a ventilátor kicsit hangosabb.
Automatikus (egyensúly)	Úgy tervezi, hogy a számítógépen adott idő alatt gyakran fog váltani a különböző feladatok között.
Energiatakarékos (csendes)	<ul style="list-style-type: none">• A számítógépet akkumulátorról működteti, vagy• Azt szeretné, hogy a számítógép minél halkabb legyen.

Megjegyzés: Az Automatikus (egyensúly) üzemmódban a számítógép dinamikusan, a számítógépen futó feladattól függően vált a Teljesítménycentrikus üzemmód és az Energiatakarékos (csendes) üzemmód között.

Állítható képernyőfrissítési gyakoriság

Bár szemmel nem látható, a számítógép képernyőjén megjelenő tartalom folyamatosan frissül. A képernyőfrissítési gyakoriság azt adja meg, hogy másodpercenként hányszor frissül a képernyő tartalma, mértékegysége pedig hertz (Hz).

A 60 Hz-es frissítési gyakoriság a legtöbb szituációban megfelelő, emellett energiatakarékos. Ha azonban videókat néz vagy videojátékokkal játszik, a magasabb frissítési gyakoriság általában simább megjelenítést biztosít.

Egyes Lenovo számítógépek kijelzője támogatja a kettős frissítési gyakoriságot. Ha ilyen számítógépe van, akkor manuálisan átkapcsolhatja a képernyőt a magasabb vagy alacsonyabb frissítési gyakoriságra. A Windows operációs rendszeren a manuális beállításokat általában a **Gépház → Rendszer → Kijelző** területen találja. Ha gyorsabban szeretné módosítani a képernyő frissítési gyakoriságát, használhatja az fn + R billentyűkombinációt is.

Megjegyzés: A kettős frissítési gyakoriság nem minden képernyőn támogatott. Ha nem találja a képernyő frissítési gyakoriságának módosítására szolgáló lehetőséget, akkor előfordulhat, hogy a képernyő frissítési gyakorisága rögzített, vagy nem módosítható manuálisan.

3. fejezet A számítógép megismerése

Intelligens funkciók

A számítógépen előre telepítve lehet a Lenovo Vantage vagy a Lenovo PC Manager. A legtöbb itt leírt funkció engedélyezhető vagy letiltható ezen alkalmazások egyikében. Más funkciók engedélyezhetők egy önálló alkalmazásban.

Megjegyzések:

- A szoftverfunkciók megváltoztathatók. Kérjük, tájékozódjon a tényleges termékkel kapcsolatban.
- Előfordulhat, hogy ki kell töltenie az online frissítést az alkalmazásokhoz, hogy a funkciók hatályba léphessenek.

Szemkímélő mód

A szemkímélő mód intelligens módon állítja be a képernyő színhőmérsékletét, amivel csökkentheti a szemfáradás vagy a szem megterhelésének kockázatát.

Jelenlét-észlelés

A jelenlét-észlelés funkció, a felhasználó jelenlététől függő automatikus ébresztés és a számítógépébe való bejelentkezés, a képernyő fényerejének szabályozása és a számítógép zárolása által teszi lehetővé teszi a munka hatékonyságának a javítását.



Bizonyos videolejátszók esetén e funkció szünetelteti egy videó lejátszását, amikor elhagyja a számítógépet, majd a visszatéréskor folytatja azt.

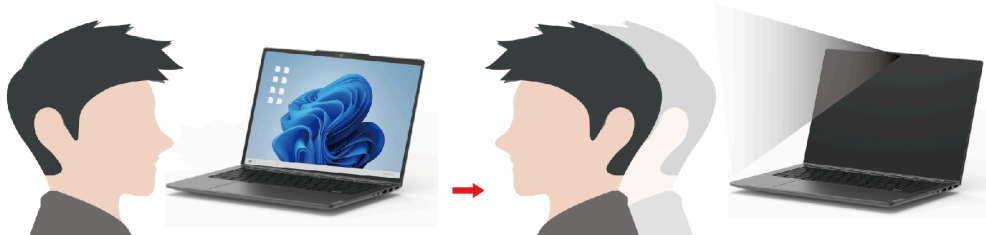

Kapcsolódó témakörök

„ToF (Time of Flight) érzékelő“ oldalszám: 2

Szuperfelbontás (bizonyos modellek esetén)

Az Intel processzorok képességeinek és potenciáljának kiaknázása révén a szuperfelbontással a videók az eredetinel nagyobb felbontással játszhatók le. Különösen kis felbontású forrásvideók esetén működik jól.

A legtöbb játszónál a szuperfelbontás engedélyezhető vagy letiltható a Lenovo Vantage vagy a Lenovo PC Manager alkalmazásból, néhány játzó esetében azonban manuálisan kell engedélyeznie ezt a funkciót.

Intelligens zajcsökkentés

Az Intelligens zajcsökkentés egy zajcsökkentő funkció, amely egyes Lenovo termékmodellek esetében érhető el. A bemeneti és kimeneti zajok kiszűrésével az Intelligens zajcsökkentés javítja a hangélményt.



Funkció	Leírás	Megjegyzések
Mikrofon zajszűrése	Hangfelismerés: számítógépe több hangot is rögzít, az eredeti térbeli pozíciójuknak megfelelően.	<ul style="list-style-type: none"> Ez a funkció csak akkor működik, ha beépített mikrofont/hangrögzítőt vagy 3,5 mm-es jack csatlakozójú vezetékes mikrofont használ beviteli médiaeszközként. A funkció letiltásához válassza az Off lehetőséget.
	Csak a saját hangom: ehhez a funkcióhoz fel kell vennie a saját hangját, hogy a számítógép csak ezt a hangot rögzítse, és próbálja meg kiszűrni a többi hangot. Megjegyzés: A hangfelvétel eltávolításához válassza a SAJÁT HANG ELTÁVOLÍTÁSA lehetőséget.	
	Normál: a számítógép a vele szemben álló személy hangjára összpontosít és csökkenti a környezeti hangokat.	
	Több hang: a számítógép több hangot is rögzít a számítógéppel szemben lévő nagyobb területről.	
Hangszórók zajszűrése	A számítógépe kiszűri a többi hangot, hogy csak az emberi hangokat játssza le.	Ezek a funkciók nem vonatkoznak olyan helyzetekre, mint például a zenehallgatás vagy a videónézés.
Értekezletek zajának csökkentése	A funkció kiválasztásakor a számítógép speciális algoritmusokat használ a zajcsökkentéshez konferenciaalkalmazások használata esetén.	

Megjegyzések:



















- A hardvertől függően előfordulhat, hogy a számítógépe nem támogatja a fent említett összes funkciót és beállítási lehetőséget.
- A funkciót a Lenovo Vantage vagy a Lenovo PC Manager **Eszközbeállítások** menüjében tekintheti meg és szabhatja személyre.

A számítógép használata

Gyorsbillentyűk

A gyorsbillentyűk segítségével gyorsan elérheti a gyakran használt beállításokat és alkalmazásokat. Ezek általában a billentyűzet felső sorában helyezkednek el, és gyakran a funkcióbillentyűkkel (F1–F12) és más billentyűkkel azonos gombokhoz tartoznak. Az egyes gyorsbillentyűk funkcióját a billentyűre nyomtatott ikon jelöli.

7táblázat. Gyorsbillentyűk funkciói

Gyorsbillentyű ikonja	A funkció leírása
	Elnémítja a hangot, vagy kikapcsolja a némítást.
	Csökkenti a hangerőt.
	Növeli a hangerőt.
	Bekapcsolja/kikapcsolja a mikrofont.
	A képernyő fényerejének csökkentése.
	A képernyő fényerejének növelése.
	Kiválasztja és beállítja a megjelenítőeszközöket.
	Bekapcsolja/kikapcsolja a Repülési üzemmódot.
	Megnyitja a Beállítások alkalmazást.
	A képernyő lezárása.
	Megnyitja a Smart Connect alkalmazást.
	Megnyitja a Számológép alkalmazást.
	Megnyit egy MI-élményt, egy előre telepített PC-kezelő alkalmazást vagy egy alkalmazásindító panelt.
	Megnyitja a Képmetsző eszközt.
	Elindítja/szünetelteti a hang- vagy videólejátszást.
	Leállítja a hang- vagy videólejátszást.
	Lejátssza az előző hang- vagy videófájl a lejátszási listában.
	Lejátssza a következő hang- vagy videófájl a lejátszási listában.

Az fn lock kapcsoló

Az fn lock olyan elektronikus kapcsoló, amely a gyorsbillentyűk funkcióját befolyásolja. A be- és kikapcsolásához használja az fn + esc billentyűkombinációt.

Megjegyzés: Az esc billentyűt a billentyűzet bal felső sarkában találja. Van rajta egy LED, amely az fn lock kapcsoló állapotát jelzi.



1. Ábra Az fn lock és az fn gomb helye

A Lenovo billentyűzeteken általában az első sorban található a gyorsbillentyűk. Ezek a gyorsbillentyűk ugyanazokon a billentyűkön találhatók meg, mint a funkcióbillentyűk (F1–F12) és egyéb billentyűk. Az ilyen kétfunkciós billentyűkön az elsődleges funkciót jelölő ikonok vagy karakterek a másodlagos funkciót jelölő ikonok és karakterek fölé vannak nyomtatva.

- A: Az elsődleges funkciót jelölő ikon vagy karakter
- B: A másodlagos funkciót jelölő ikon vagy karakter

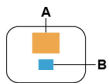

2. Ábra A kétfunkciós billentyű elrendezése

8táblázat. Az **fn lock** és a kétfunkciós billentyűk

fn lock (esc) LED	fn lock állapot	Csak a gyorsbillentyű lenyomása	A gyorsbillentyű lenyomása az fn gomb nyomva tartása közben
Ki	Letiltva	Elsődleges funkció	Másodlagos funkció
Be	Engedélyezve	Másodlagos funkció	Elsődleges funkció

Billentyűkombinációk az fn billentyűvel

Az fn billentyű és bizonyos más billentyűk együttes lenyomásával módosíthatja az eszközbeállításokat, valamint további funkciókat aktiválhat.

9táblázat. Az fn billentyűvel elérhető billentyűkombinációk

Billentyűkombináció	Funkció
fn + Q	Az aktív energiaellátási üzemmód megváltoztatása
fn + R	A beépített képernyő frissítési gyakoriságának megváltoztatása
fn + M	Engedélyezi/letiltja az érintőfelületet
fn + N	A fontos eszközinformációk megjelenítése
fn + szóköz	A billentyűzet háttérvilágításának beállítása
fn + B	Break
fn + P	Pause

9táblázat Az fn billentyűvel elérhető billentyűkombinációk (folytatás)

Billentyűkombináció	Funkció
fn + S	SysRq
fn + K	ScrLk
fn + I	Insert
fn + T	PrtScr
fn + balra nyíl	Home
fn + jobbra nyíl	End
fn + felfelé nyíl	PgUp
fn + lefelé nyíl	PgDn

Billentyűkombinációk a Windows billentyűvel

A Windows billentyű a billentyűzet bal alsó sarkában található. Önmagában és más billentyűkkel együtt is használható a beállítások gyors módosítására, valamint a Windows operációs rendszer segédprogramjainak elérésére. Az alábbi táblázat tartalmazza a gyakran használt billentyűkombinációkat. A Windows billentyűt használó billentyűkombinációk teljes listájáért lásd a hivatalos online Microsoft dokumentumokat.

10táblázat. Windows billentyűt használó billentyűkombinációk

Billentyű vagy billentyűkombináció	Funkció
Windows billentyű 	A Start menü megnyitása vagy bezárása
+ A	A Gyorsbeállítások megnyitása vagy bezárása
+ D	Visszalépés az asztalra
+ E	A Fájlkezelő megnyitása
+ I	A Gépház megnyitása
+ K	Vezeték nélküli kijelző- és hangeszközök keresése és az eredmények listázása
+ L	A képernyő lezárása
+ M	Az összes megnyitott ablak kis méretbe helyezése
+ N	Az értesítési terület megnyitása vagy bezárása
+ P	Váltás a különböző többképernyős üzemmódok között
+ W	A widgetek megnyitása vagy bezárása
+ ; (pontosvessző)	A hangulatjelek panelének megnyitása
+ tab	A feladatnézet megnyitása vagy bezárása
+ prt sc	Képernyőkép készítése a teljes képernyőről, majd mentése fájlba

A Copilot gomb

Elérkezett a mesterséges intelligencia korszaka, és sok Lenovo számítógép billentyűzeten már van Copilot billentyű. A billentyűzet alsó vagy felső sorában található, és a  látható rajta.

Azokon a számítógépeken, amelyeken a Windows rendszerben elérhető és engedélyezett a Copilot, a Copilot gomb megnyomásakor megnyílik a Copilot a Windows rendszerben. Egyéb esetben a Copilot gomb megnyomásakor a Windows Search nyílik meg.



Megjegyzés: Előfordulhat, hogy a Windows Copilot nem érhető el mindenhol. Azokban a régiókban, ahol a Copilot elérhető a Windowsban, előfordulhat, akkor a funkció elérhetővé tételéhez frissítenie kell a Windows operációs rendszert a 23H2-es vagy újabb verzióra a Windows Update for Copilot eszközzön keresztül.

Kapcsolódó témakörök

„Megnyomtam a Copilot billentyűt a billentyűzetemen, de nem nyílt meg sem a Windows Copilot, sem pedig a Windows Search. Mi lehet ennek az oka?“ oldalszám: 44

A Windows által támogatott érintési műveletek (bizonyos modellek esetén)

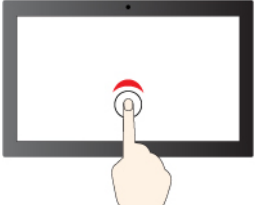
Érintőképernyős számítógépek esetén az ujjával közvetlenül a képernyőt is megérintheti, így természetesebb módon kommunikálhat a számítógépével. Az alábbi táblázat tartalmazza azokat a gyakran használt érintési műveleteket, amelyeket a Windows operációs rendszer támogat.

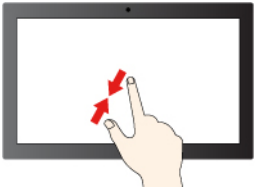
Érintőművelet	Használat
 Érintés	Alkalmazások, dokumentumok és egyéb funkciók megnyitása a tálcán vagy a Start menüben
 Két gyors koppintás	Az asztalon rögzített alkalmazások megnyitása
 Koppintás, nyomva tartás és elemelés	A helyi menü megnyitása
 Csippentés	Kicsinyítés

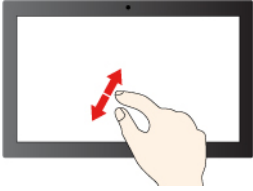
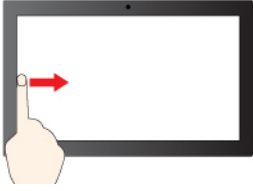
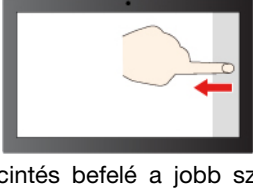
Érintőművelet	Használat
 <p>Széthúzás</p>	Nagyítás
 <p>Pöccintés befelé a bal szélről</p>	A widgetek paneljének megnyitása
 <p>Pöccintés befelé a jobb szélről</p>	Az értesítési központ megnyitása

A Windows operációs rendszer a 3 és 4 ujjas kézmozdulatokat is támogatja a képernyőn és az érintőpárnán. Ezek beállítására a **Beállítások** → **Bluetooth és eszközök** pontban van lehetőség.

Csatlakozás külső kijelzőhöz

Csatlakozás vezetékes kijelzőhöz

Csatlakoztassa a számítógépet a kívánt képernyőhöz a megfelelő kábellel.

1. lépés: Csatlakoztassa a képernyő kábelének egyik végét a számítógép HDMI-csatlakozójához vagy egy többfunkciós USB Type-C-csatlakozóhoz.
2. lépés: Csatlakoztassa a kábel másik végét a képernyőhöz.

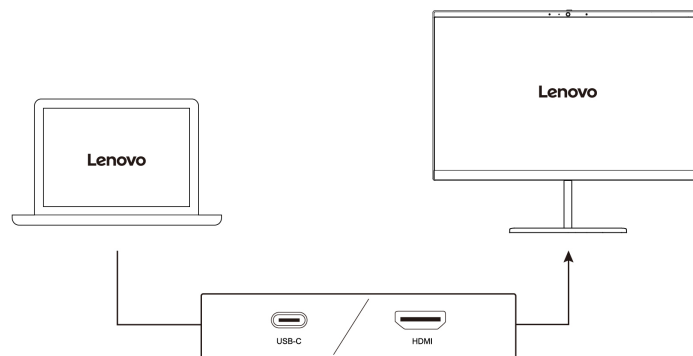

Csatlakozás vezeték nélküli kijelzőhöz

Győződjön meg a következőkről:



- A számítógépe és a képernyő is támogatja a Miracast® technológiát.
- A képernyő ugyanahhoz a Wi-Fi-hálózathoz csatlakozik, mint a számítógépe, és az eszköz felfedezhető.

1. lépés: Nyomja meg a(z)  + a K billentyűt.
A számítógép vezeték nélküli megjelenítőeszközöket és audioeszközöket keres, és megjeleníti a találatokat.
2. lépés: Válassza ki azt a képernyőt, amelyhez csatlakozni szeretne, majd kövesse a képernyőn megjelenő utasításokat.

Megjelenítési beállítások módosítása





1. lépés: Kattintson a jobb gombbal az asztalra, majd válassza ki a **Képernyő-beállítások** menüpontot.
A számítógép a **Képernyő** ablakot jeleníti meg.
2. lépés: Válassza ki azt a képernyőt, amelynek módosítani szeretné a beállításait.
3. lépés: Módosítsa a kívánt képernyő-beállításokat.

Megjelenítési mód beállítása

1. lépés: Nyomja meg a  vagy az fn + .
- A számítógép megjeleníti a megjelenítési módok listáját, kijelölve az aktuális módot.
2. lépés: Válasszon ki egy megjelenítési módot a listáról.

Éjszakai fény bekapcsolása

A Windows 11 éjszakai fény funkciójával a felhasználók melegebb színtónusra válhatnak, és csökkenthetik a kékfény-kibocsátást, ami segít elkerülni a szem túlerőltetését és fáradását.

1. lépés: Nyissa meg a gyorsbeállítások menüjét. Ehhez válassza ki a tálca jobb szélén található hálózat, hang vagy akkumulátor ikonok valamelyikét (  ) , vagy használja a  + A billentyűparancsot.
2. lépés: A funkció be- és kikapcsolásához válassza ki az éjszakai fény gombját.

Megjegyzés: A Windows 11 egyes verzióiban a felhasználók testreszabhatják a gyorsbeállításokat. Ha nem látja az éjszakai fény gombját, hozzáadhatja a gyorsbeállítások menühez. Ehhez válassza ki a szerkesztés gombot ().

A szem fáradásának vagy a szem megerőltetésének elkerülését segítő további tippekért lásd <https://www.lenovo.com/us/en/compliance/visual-fatigue>.

Színhőmérséklet módosítása

Ha be van kapcsolva a Windows 11 éjszakai fény módja, akkor a felhasználó módosíthatja a képernyő színhőmérsékletét.

1. lépés: Válassza a **Start** → **Gépház** elemet.
2. lépés: Válassza a **Rendszer** → **Kijelző** → **Éjszakai fényre vonatkozó beállítások** menüpontot.
3. lépés: A színhőmérséklet beállításához húzza el a csúszkát.

Megjegyzés: Egyes Lenovo számítógépek alacsony kéfény-kibocsátási tanúsítással rendelkeznek. E számítógépek tesztelése során az Éjszakai fény funkciót bekapcsoljuk, a színhőmérsékletet pedig 48-as vagy magasabb értékre állítjuk.

Adatvédelem a kamerafedél használatával

A kamerafedél egy olyan mechanikus alkatrész, amely megakadályozza a képek rögzítését, ezáltal védve a személyes adatait. A kamera lencséjének eltakarásához csúsztassa balra a kamerafedelelet. Amikor használni akarja a kamerát, csúsztassa jobbra a kamerafedelelet.

Ha videohívás közben elcsúsztatja balra a kamerafedelelet, a videohívásban részt vevők nem fogják látni Önt. Ha jobbra csúsztatja el a kamerafedelelet, a többiek ismét látni fogják Önt.

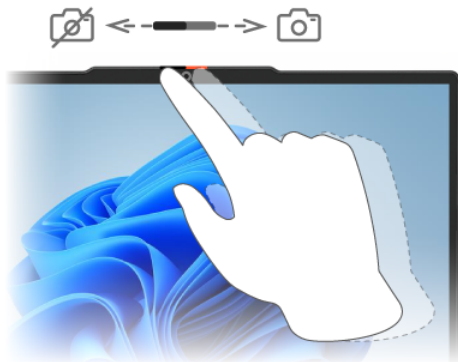

Egyedi Lenovo-alkalmazások

Lenovo Vantage

A Lenovo Vantage egy olyan átfogó megoldás, amely segít a számítógépe frissítésében, a hardverbeállítások konfigurálásában és a személyre szabott támogatás elérésében.

Ha a számítógépére előzetesen telepítve van a Lenovo Vantage alkalmazás, írja be a Vantage kifejezést a Windows keresőmezőjébe az alkalmazás elindításához.

Megjegyzések:

- Az elérhető funkciók a számítógépe típusától függően változhatnak.
- Az alkalmazás legújabb verziója letölthető a Microsoft Store áruházból.



Lenovo Qira

A Lenovo Qira egy személyes környezeti intelligencia, amely támogatja az élő hangalapú és szöveges interakciókat, és képes kimenetként például szöveget, képeket, összefoglalókat és átiratokat létrehozni az Ön utasításai alapján. Többféle feldolgozási módot támogat, többek között az eszközön történő és a hibrid feldolgozást, melyek közül az utóbbi biztonságos felhőalapú szolgáltatásokat vehet igénybe. Az alkalmazott mód az Ön beállításaitól, a funkciókkal kapcsolatos igényeitől és az eszköz képességeitől függ.

A Lenovo Qira a rendszer beépített része, és együttműködik a támogatott alkalmazásokkal és szolgáltatásokkal. Ha több Lenovo eszközt használ, és ugyanazzal a Lenovo ID-val jelentkezik be, összehangolt élményben lehet része a támogatott Lenovo PC-ken, Lenovo táblagépeken és Motorola

okostelefonokon. Ez lehetővé teszi az eszközök közötti váltást, valamint a feladatok zavartalan folytatását (a funkciók elérhetőségétől, az engedélyektől és a beállításoktól függően).

Megjegyzések:

- A Lenovo Qira nem minden termékmodellen áll rendelkezésre. A Lenovo Qira nem támogató modelleken a gyorsbillentyű  megnyomásakor egy előre telepített PC-kezelő alkalmazás vagy egy alkalmazásindító panel indul el.
- A Lenovo Qira gyorsbillentyűvel () történő használatához online frissítés telepítésére lehet szükség.
- A Lenovo Qira rendszeresen érkeznek a funkcionalitást javító frissítések. A frissítések telepítésekor a funkciók módosulhatnak.
- A Lenovo Qira pontatlan, hiányos vagy elfogult információkat generálhat. Nem helyettesíti a szakmai tanácsokat vagy a független megítélést, és előfordulhat, hogy egyes kiskorúak számára nem megfelelő. A kimenetét a felhasználás előtt mindig át kell tekinteni, valamint ellenőrizni kell. Ha nem ellenőrzött tartalmat oszt meg, tüntesse fel egyértelműen, hogy „mesterséges intelligencia által generált” anyagról van szó. További részletekért lásd: [A Lenovo AI elfogadható használatára vonatkozó szabályzat](#).
- A Lenovo Qira szigorú, jogszabályoknak megfelelő beleegyezési irányelveket követ, és az Ön kifejezett engedélye nélkül soha nem osztja meg az adatait.

A Lenovo AI Now frissítése a Lenovo Qira

A számítógép gyártási dátumától függően előfordulhat, hogy a Lenovo AI Now – a Lenovo Qira elődje – van rá előre telepítve. A Lenovo Qira a Lenovo AI Now utódja, mely frissített és továbbfejlesztett AI-élményt kínál.

A megfelelő eszközök zökkenőmentes frissítése érdekében a Lenovo online frissítési programot indított. Ha az Ön számítógépe ilyen eszköz, a képernyőn frissítési felszólítás fog megjelenni.



Válassza a **További információ** lehetőséget a frissítés részleteinek megtekintéséhez, majd kattintson a **Frissítés** lehetőségre a frissítési folyamat elindításához.

Megjegyzés: A frissítés eltarthat egy ideig. Mielőtt elkezdené, győződjön meg róla, hogy a számítógép csatlakoztatva van áramforráshoz, az internetkapcsolata pedig stabil.

A Lenovo Qira indítása

- Írja be a **Qira** szót a Windows Search keresőmezőjébe, majd válassza ki a megfelelő találatot.
- Nyomja meg a dedikált gyorsbillentyűt, amelyen a ☆ ikon látható.

Az asztalon megjelenik egy utasításáv.

A Lenovo Qira beállítása

A Lenovo Qira használatának megkezdéséhez először be kell jelentkeznie, majd konfigurálnia kell a kívánt interakciós beállításokat.

Bejelentkezés a Lenovo Qira

A Lenovo Qira utasításávjának elindítása után automatikusan megjelenik egy bejelentkezési oldal. Kövesse a képernyőn megjelenő utasításokat, és jelentkezzen be Lenovo ID-jával.

A másik lehetőség, hogy az egérmutatót az utasításáv fölé viszi, rákattint a Lenovo Qira ikonra  a főablak megnyitásához, majd belép a **Beállítások** → **Fiók** menüpontba.

A Lenovo Qira konfigurálása

A Lenovo Qira ablakában nyissa meg a **Beállítások** menüt, hogy testreszabhasa a beállításokat.

11 táblázat. A Lenovo Qira beállításai

Beállítás	Leírás
Nyelv	Válassza ki, milyen nyelven szeretne válaszokat kapni.
Indítási beállítások	Engedélyezze vagy tiltsa le az ébresztőszó funkciót, amely lehetővé teszi a Lenovo Qira meghívását a „Hey, Qira” kimondásával. Megjegyzés: Az ébresztőszó használatához mikrofonengedély szükséges. Ennek kezeléséhez lépjen a Start → Gépház → Adatvédelem és biztonság → Mikrofon menüpontra, és az Alkalmazásengedélyek alatt ellenőrizze, hogy a Lenovo Qira hozzáférhet-e a mikrofonhoz.
Hang	<ul style="list-style-type: none">Beállíthatja a hanglenyomat-felismerést, és kiválaszthatja a hangszínt. A hanglenyomat-felismerés csak arra szolgál, hogy azonosítsa a hangját az eszközön.Válassza ki, hogy a Lenovo Qira hangos vagy szöveges választ adjon-e.
Adatok szinkronizálása	Az adatszinkronizálás be- és kikapcsolása.
Feldolgozási mód	Válassza ki a kérések feldolgozásának módját: <ul style="list-style-type: none">Hibrid mód: Az eszközön lévő AI és felhőalapú szolgáltatások kombinációjának használata. Bizonyos kérések feldolgozása felhőszolgáltatások bevonásával történhet.Helyi mód: Csak az eszközön futó mesterséges intelligencia használata. A Hibrid módban rendelkezésre álló funkciók közül némelyik korlátozottan működhet, vagy akár nem is áll rendelkezésre.
Személyre szabott válaszok	Megadhatja, hogy engedélyezi-e a Lenovo Qira számára a tárolt személyes adatok elérését, hogy személyre szabott és helyzethez igazított válaszokat adhasson.
Csatlakozók	Kiválaszthatja azokat az alkalmazásokat, szolgáltatásokat és alapértelmezett eszközbeállításokat, amelyekhez a Lenovo Qira csatlakozhat.
Működés a bezárás után	Megadhatja, hogy a Lenovo Qira a bezárása után futathat-e a háttérben.
Hozzon képbe	Kiválaszthatja azokat az alkalmazásokat, amelyeknek az értesítéseit összegezni szeretné.

A Lenovo Qira indítása

Amikor a Lenovo Qira kis méretű, és tablettá alakú ikonként



jelenik meg az asztalon, a

következő módokon indíthatja el:

- Kattintson a Lenovo Qira tablettá alakú ikonjára az asztalon.

- Mondja, hogy „Hey, Qira”, amikor az ébresztőszó funkció és a mikrofonengedély engedélyezve van.
- Nyomja meg a dedikált gyorsbillentyűt, amelyen a ☆ ikon látható.

A Lenovo Qira bezárása

Az alábbi lépéseket követve zárhatja be a Lenovo Qira:

12táblázat. A Lenovo Qira bezárása

Jelenlegi nézet	Bezárási művelet
Utasítássáv	<ol style="list-style-type: none"> 1. Vigye az egeret az utasítássáv fölé, és kattintson a Mínusz (–) gombra. Ezzel a Lenovo Qira kis méretűre állítja, és az egy tabletta alakú ikonként jelenik meg az asztalon. 2. Kattintson a jobb gombbal a tabletta alakú ikonra , majd kattintson a Bezárás lehetőségre.
Teljes ablak	Kattintson a Bezárás (X) gombra a jobb felső sarokban.

Bezárás után a Lenovo Qira kis méretűre áll az értesítési területen, és inaktív marad, amíg újra el nem indítja.

Ha teljesen ki szeretne lépni a Lenovo Qira alkalmazásból:

- Kattintson a jobb gombbal a Lenovo Qira ikonjára az értesítési területen, és válassza a **Kilépés** lehetőséget.
- Nyissa meg a Feladatkezelőt, keresse meg a Lenovo Qira, és kattintson a **Feladat befejezése** lehetőségre.

Bemutatjuk a Lenovo Qira

A Lenovo Qira legfontosabb jellemzői a következők:

- Jelenlét: A Lenovo Qira könnyen hozzáférhető, amikor használni szeretné.
- Műveletek: A Lenovo Qira segíteni tud az olyan feladatokban, mint az e-mailek megfogalmazása és a dokumentumok szerkesztése – ám minden az Ön ellenőrzése alatt áll, illetve az Ön jóváhagyásával zajlik.
- Értelmezés: Amennyiben aktiválja és engedélyezi ezt, a Lenovo Qira képes elemezni a támogatott alkalmazásokból és eszközbejelentésekről származó információkat, és ezek alapján környezetfüggő segítséget nyújtani.

13táblázat. A Lenovo Qira legfontosabb funkciói

Funkció	Leírás
Kérdések megválaszolása	Hasznos információkkal válaszol az Ön kérdéseire.
Proaktív javaslatok (Következő lépés)	Az Ön tevékenységén alapuló javaslatokat biztosít, és releváns útmutatásokkal támogatja Önt – miközben a műveletek feletti kontroll az Ön kezében van.
Tartalmak létrehozása és szerkesztése	Segít e-mailek, dokumentumok, üzenetek és jegyzetek megírásában, átírásában és szerkesztésében, ám a megosztásra és a mentésre minden esetben csak az

13 táblázat A Lenovo Qira legfontosabb funkciói (folytatás)

Funkció	Leírás
	Ön ellenőrzése és jóváhagyása után kerül sor.
Helyi mód	Ha be van kapcsolva a Helyi mód , vagy az eszköz offline, bizonyos feladatokat eszközön futó AI segítségével képes végrehajtani. Ilyenkor egyes szolgáltatások korlátozottak lehetnek, vagy nem érhetők el.
Hibrid mód	Amikor a Hibrid mód engedélyezve van, és internetkapcsolat is rendelkezésre áll, az eszközön futó AI-t felhőalapú szolgáltatásokkal ötvözi, hogy további szolgáltatásokat és képességeket tegyen hozzáférhetővé. Bizonyos kérések feldolgozása felhőszolgáltatások bevonásával történhet.
Élő interakció (Élő mód)	Ha Ön elindítja a Lenovo Qira, és megadja a szükséges mikrofon- és kameraengedélyeket, ez a funkció lehetőséget biztosít valós idejű hangalapú beszélgetésre és kamerás interakciókra.
Értesítések összefoglalása (Hozzon képbe)	Összegzi a kiválasztott alkalmazások legfrissebb értesítéseit, így Ön naprakész maradhat, miközben teljes mértékben kézben tarthatja, hogy mely alkalmazások értesítései jelenjenek meg az összegzésben, és hogyan történjen az értesítések szinkronizálása.
Élő felvétel (Figyelés)	Átiratokkal, opcionális fordításokkal és összefoglalóval támogatja a megbeszéléseket és a beszélgetéseket.
AI képképzés (Alkotói zóna)	Mesterséges intelligencia által generált képeket hoz létre Alkotói zóna , egy dedikált kreatív munkaterület beépített biztonsági ellenőrzésekkel és vízjelzéssel.
Tudásbázis (Tudás)	Segít Önnek személyes tudástárát létrehozni és elérni azáltal, hogy tárolja és előhívja a mentésre kiválasztott információkat, például jegyzeteket, dokumentumokat vagy értekezlet-összefoglalókat.

Megjegyzés: Mindezek a funkciók csak akkor állnak rendelkezésre, ha Ön engedélyezi őket, és mindig az eszközön megadott beállításoknak és engedélyeknek megfelelően működnek.

Smart Connect

A Smart Connect alkalmazás segítségével számítógépe könnyedén párosítható Motorola okostelefonjával vagy Lenovo táblagépével. A Smart Connect alkalmazással:

- Mobilalkalmazásokhoz férhet hozzá a számítógépén
- Gyorsan megoszthat tartalmakat az összekapcsolt eszközök között
- Tükrözheti telefonjának kijelzőjét, vagy virtuális telefonkijelzőt hozhat létre a számítógépén
- Másolási és beillesztési műveleteket végezhet a csatlakoztatott eszközökön
- Telefonjának vagy táblagépének kameráját számítógépek webkameraként használhatja
- Telefonját vagy táblagépét számítógépének billentyűzetével és egerével vezérelheti
- Számítógépének képernyőjét kiterjesztheti vagy tükrözheti a táblagépére

Megjegyzés: A Smart Connect rendszeres időközönként frissítést végez, ezzel javítva a felhasználói élményt. A frissítések telepítése után az alkalmazás új funkciókkal bővíthet, illetve megváltozhatnak a funkciói.

A Smart Connect megnyitásához írja a `Smart Connect` szöveget a Windows keresőmezőjébe, és válassza ki a megfelelő találatot. Másik megoldásként nyomja meg a gyorsbillentyűt, amelyen az  látható (F11).

A Novo gomb menüje

A Novo gomb menüje az operációs rendszer indítása előtt jeleníthető meg. A menüben a következő lehetőségeket választhatja:

- A számítógép Firmware Setup Utility segédprogramjának megnyitása
- A rendszerindító eszköz kiválasztására szolgáló menü megnyitása
- A Windows indítási lehetőségek képernyőjének megnyitása

Megjegyzés: A Windows indítási lehetőségek képernyőjén a következőket választhatja:

- A számítógép elindítása helyreállítási meghajtóról
- A számítógép újraindítása
- A Speciális beállítások képernyő megnyitása

A Novo gomb menüjének megnyitása

A Novo gombbal rendelkező Lenovo számítógépek esetén a gomb megnyomásával nyithatja meg a Novo gomb menüjét.

1. lépés: Kapcsolja ki a számítógépet.
2. lépés: Nyissa fel az LCD-képernyőt, és nyomja meg a Novo gombot.

Megjegyzés: A másik lehetőség a számítógép kikapcsolása. Nyomja meg az fn gombot és a főkapcsolót a Novo gomb menüjének megnyitásához.

A számítógépen található firmware

Amikor bekapcsolja a számítógépet, a rendszer egy sor műveletet hajt végre az eszközök inicializálása, a rendszerindító eszköz azonosítása, valamint a rendszerbetöltőnek (bootloader) nevezett program megkeresése érdekében. Ezután a rendszerbetöltő megkeresi a számítógépre telepített operációs rendszert, és átadja neki az irányítást. Az operációs rendszer elindulása után a számítógép készen áll a használatra.

Ezeket az utasításokat a számítógép alaplapján található flashmemória chip tárolja. A flashmemória chipet és a rajta tárolt utasításokat együttesen a számítógép firmware-jének nevezzük.

Firmware Setup Utility

A Lenovo számítógépek jellemzően Firmware Setup Utility segédprogrammal rendelkeznek, amely lehetővé teszi az alábbiakat:

- A számítógéppel és a benne található eszközökkel kapcsolatos információk megtekintése
- Az eszközbeállítások módosítása
- A rendszerindítási eszközök sorrendjének módosítása
- Jelszó beállítása a firmware-hez és a tárolóeszközhöz

Megjegyzés: A számítógép mindennapos használata során ritkán lesz szükség a Setup Utility használatára. Az eszközinformációk megtekintéséhez az operációs rendszer segédprogramjait és a Lenovo által biztosított alkalmazásokat (Lenovo Vantage vagy Lenovo PC Manager) egyaránt használhatja. A Novo gombbal elérhető menüvel átmenetileg módosíthatja a rendszerindító eszközök sorrendjét.

A Setup Utility többféle módon is megnyitható:

- A Windows operációs rendszer Speciális rendszerindítási funkciójának használata
- A Novo gomb menüje
- A számítógép elindítása vagy újraindítása, majd a megszakító billentyű (F1 vagy F2) megnyomása

Beállítások módosítása a Firmware Setup Utility segédprogramban

Ez a rész bemutatja, hogy milyen műveletek végezhetők el a Firmware Setup Utility segédprogramban.

Rendszerindító eszközök kiválasztása

Normál esetben a számítógép a másodlagos tárolójáról betöltött rendszerindítás-kezelővel indul el. Olykor előfordulhat, hogy a számítógépet egy másik eszközzel vagy egy hálózati helyről betöltött programmal vagy rendszerindítás-kezelővel kell elindítani. Miután a rendszer belső vezérlőprogramja inicializálta az összes eszközt, lenyomhat egy megszakítóbillentyűt a rendszerindító menü megjelenítéséhez, amelyből kiválaszthatja a kívánt rendszerindító eszközt.

1. lépés: Kapcsolja be vagy indítsa újra a számítógépet.
2. lépés: Nyomja le az F12 billentyűt.
3. lépés: A rendszerindító eszközöket felsoroló menüből válassza ki a számítógép indításához használni kívánt rendszerindító eszközt.

A rendszerindító eszközök sorrendjének tartós módosításához be kell lépnie a Firmware Setup Utility segédprogramba. Válassza a **Boot** menüt, az **EFI** szakaszban pedig válassza ki a kívánt rendszerindító eszközt, és mozgassa az eszközlista tetejére. Mentse a módosításokat, és lépjen ki a Setup Utilityből a módosítások életbe léptetéséhez.

Gyorsbillentyűs mód módosítása

1. lépés: Nyissa meg a Firmware Setup Utility segédprogramot.
2. lépés: Válassza ki a **Configuration → Hotkey Mode** lehetőséget, és nyomja meg az enter billentyűt.
3. lépés: Módosítsa a beállítást **Disabled** vagy **Enabled** értékre.
4. lépés: Válassza az **Exit → Exit Saving Changes** lehetőséget.

Az Always-on funkció engedélyezése és letiltása

Az Always-on csatlakozókkal rendelkező Lenovo-számítógépeken a Firmware Setup Utility segédprogramban engedélyezhető, illetve tiltható le az Always-on funkció.

1. lépés: Nyissa meg a Firmware Setup Utility segédprogramot.
2. lépés: Válassza ki a **Configuration → Always On USB** lehetőséget, és nyomja meg az enter billentyűt.
3. lépés: Módosítsa a beállítást **Disabled** vagy **Enabled** értékre.
4. lépés: Válassza az **Exit → Exit Saving Changes** lehetőséget.

A Flip to Start engedélyezése és letiltása

Ha engedélyezve van a Flip to Start opció, akkor a számítógépet bekapcsolhatja a képernyő felnyitásával.

1. lépés: Nyissa meg a Firmware Setup Utility segédprogramot.
2. lépés: Válassza ki a **Configuration** menüt.
3. lépés: Változtassa meg a **Flip to Start** beállítását.

Megjegyzés: A Lenovo Vantage vagy a Lenovo PC Manager szoftverben is beállíthatja a Flip to Start.

Jelszó beállítása a Firmware Setup Utility segédprogramhoz

Ez a rész a Firmware Setup Utility segédprogramban beállítható különböző típusú jelszavakat mutatja be.

A jelszavak típusai

A Firmware Setup Utility segédprogramban különböző típusú jelszavakat állíthat be.

A jelszó típusa	Előfeltétel	Használat
Rendszergazdai jelszó	Nem	Meg kell adnia a beállítási segédprogram elindításához.
Felhasználói jelszó	A rendszergazdai jelszót be kell állítani.	A felhasználói jelszó használatával elindíthatja a beállítási segédprogramot.
Központi merevlemez jelszava	Nem	Meg kell adnia az operációs rendszer elindításához.
Felhasználói merevlemezjelszó	A központi merevlemez jelszavát be kell állítani.	A felhasználói merevlemezjelszó használatával elindíthatja az operációs rendszert.

Megjegyzések:

- A beállítási segédprogramban beállított jelszavak csak alfanumerikus karakterekből állhatnak.
- Ha a felhasználói jelszó használatával indítja el a beállítási segédprogramot, csak néhány beállítást módosíthat.

A rendszergazdai jelszó beállítása

Az adminisztrátori jelszó beállításával megakadályozhatja a firmware Setup Utility segédprogramjához való jogosulatlan hozzáférést.

Figyelem: Ha elfelejti az adminisztrátori jelszót, a Lenovo hivatalos szervize nem tudja visszaállítani a jelszót. A számítógépet el kell vinni a Lenovo hivatalos szervizébe, hogy kicseréeljék az alaplapot. A javításhoz be kell mutatni a vásárlást igazoló számlát, emellett az alkatrészek árát és a munkadíjat is meg kell téríteni.

1. lépés: Nyissa meg a Firmware Setup Utility segédprogramot.
2. lépés: Válassza a **Security** → **Set Administrator Password** lehetőséget, és nyomja le az enter billentyűt.
3. lépés: Adjon meg egy olyan jelszót, amely csak betűket és számokat tartalmaz, majd nyomja le az enter billentyűt.

4. lépés: Adja meg ismét a jelszót, és nyomja meg az enter billentyűt.
5. lépés: Válassza az **Exit → Exit Saving Changes** lehetőséget.

A számítógép következő indításakor meg kell adnia az adminisztrátori jelszót a Setup Utility megnyitásához. Ha be van kapcsolva a **Power on Password** beállítás, akkor a számítógép indításához meg kell adnia az adminisztrátori jelszót vagy a felhasználói jelszót.

Rendszergazdai jelszó módosítása vagy eltávolítása

A rendszergazdai jelszót kizárólag a rendszergazda tudja beállítani és eltávolítani.

1. lépés: Nyissa meg a Firmware Setup Utility segédprogramot. Ehhez meg kell adnia az adminisztrátori jelszót.
2. lépés: Válassza a **Security → Set Administrator Password** lehetőséget, és nyomja le az enter billentyűt.
3. lépés: Adja meg a jelenlegi jelszót.
4. lépés: Írja be az új jelszót az **Enter New Password** szövegmezőbe.
5. lépés: Írja be ismét az új jelszót a **Confirm New Password** szövegmezőbe.

Megjegyzés: Ha el szeretné távolítani a jelszót, nyomja meg az enter billentyűt mindkét szövegmezőben anélkül, hogy bármit is beírna.

6. lépés: Válassza az **Exit → Exit Saving Changes** lehetőséget.

Ha eltávolítja a rendszergazdai jelszót, a felhasználói jelszót is eltávolítja.

Felhasználói jelszó beállítása

A felhasználói jelszó beállítása előtt be kell állítani az adminisztrátori jelszót.

Előfordulhat, hogy a Setup Utility rendszergazdájának be kell állítania egy olyan felhasználói jelszót, amelyet mások használhatnak.

1. lépés: Nyissa meg a Firmware Setup Utility segédprogramot. Ehhez meg kell adnia az adminisztrátori jelszót.
2. lépés: Válassza a **Security → Set User Password** lehetőséget, és nyomja le az enter billentyűt.
3. lépés: Adjon meg egy olyan jelszót, amely csak betűket és számokat tartalmaz, majd nyomja le az enter billentyűt.
A felhasználói jelszónak különböznie kell a rendszergazdai jelszótól.
4. lépés: Adja meg ismét a jelszót, és nyomja meg az enter billentyűt.
5. lépés: Válassza az **Exit → Exit Saving Changes** lehetőséget.

Bekapcsolási jelszó engedélyezése

Ha be van állítva az adminisztrátori jelszó, akkor a biztonság fokozása érdekében engedélyezheti a bekapcsolási jelszót is.

1. lépés: Nyissa meg a Firmware Setup Utility segédprogramot.
2. lépés: Válassza a **Security → Power on Password** lehetőséget, és nyomja le az enter billentyűt.

Megjegyzés: A rendszergazdai jelszót előre be kell állítani.

3. lépés: Módosítsa a beállítást **Enabled** értékre.
4. lépés: Válassza az **Exit → Exit Saving Changes** lehetőséget.

Ha a bekapcsolási jelszó engedélyezve van, a számítógép minden egyes bekapcsolásakor megjelenik a képernyőn a jelszót kérő ablak. A számítógép indításához meg kell adni az adminisztrátori vagy felhasználói jelszót.

Merevlemezjelszó beállítása

A beállítási segédprogramban beállíthatja a merevlemezjelszót, hogy megakadályozza az adatok jogosulatlan elérését.

Figyelem: Járjon el nagyon körültekintően a merevlemezjelszó beállítása során. Ha elfelejti a merevlemezjelszót, a Lenovo hivatalos szervizében nem tudnak beállítani új jelszót, és a merevlemezen tárolt adatokat sem tudják helyreállítani. A számítógépet el kell vinni a Lenovo hivatalos szervizébe, hogy kicseréljék a merevlemezt. A javításhoz be kell mutatni a vásárlást igazoló számlát, emellett az alkatrészek árát és a munkadíjat is meg kell téríteni.

1. lépés: Nyissa meg a Firmware Setup Utility segédprogramot.
2. lépés: Válassza a **Security → Set Hard Disk Password** lehetőséget, és nyomja le az enter billentyűt.

Megjegyzés: Ha a felhasználói jelszó használatával indítja el a beállítási segédprogramot, akkor nem állíthatja be a merevlemezjelszót.

3. lépés: A központi és a felhasználói jelszó beállításához kövesse a képernyőn megjelenő utasításokat.

Megjegyzés: A központi és a felhasználói merevlemezjelszót egyszerre kell beállítani.

4. lépés: Válassza az **Exit → Exit Saving Changes** lehetőséget.

Ha a merevlemezjelszó be van állítva, meg kell adnia a helyes jelszót az operációs rendszer indításához.

Módosítsa vagy törölje a merevlemezjelszót

1. lépés: Nyissa meg a Firmware Setup Utility segédprogramot.
2. lépés: Válassza a **Security** elemet.
3. lépés: Módosítsa vagy törölje a merevlemezjelszót.

A központi jelszó módosításához vagy törléséhez válassza a **Change Master Password** lehetőséget, majd nyomja meg az enter billentyűt.

Megjegyzés: Ha eltávolítja a központi merevlemezjelszót, a felhasználói merevlemezjelszó is eltávolításra kerül.

A felhasználói jelszó módosításához válassza a **Change User Password** lehetőséget, majd nyomja meg az enter billentyűt.

Megjegyzés: A felhasználói merevlemezjelszó külön nem távolítható el.

4. lépés: Válassza az **Exit → Exit Saving Changes** lehetőséget.

4. fejezet Súly és támogatás

Gyakran ismételt kérdések

Hogyan particionálható a tárolómeghajtó

Lásd <https://support.lenovo.com/solutions/ht503851>.

Mi a teendő, ha a számítógép nem válaszol

Nyomja meg és tartsa nyomva a főkapcsolót, amíg a számítógép kikapcsol. Ezután indítsa újra a számítógépet.

Mi a teendő, ha folyadék került a számítógépbe

1. Óvatosan húzza ki a hálózati adaptert, és azonnal kapcsolja ki a számítógépet. Minél gyorsabban akadályozza meg, hogy az elektromos áram a gépben áramolhasson, annál nagyobb valószínűséggel csökkenti a rövidzárlatok okozta károsodásokat.

Figyelem: Előfordulhat, hogy a számítógép azonnali kikapcsolása adatvesztéshez vezet, ám ha bekapcsolva hagyja, lehetséges, hogy a számítógép használhatatlanná válik.

2. Csak akkor kapcsolja be a számítógépet, ha a folyadék teljesen megszáradt.

Vigyázat!

Semmi esetre se próbálja meg a számítógép megfordításával kivezetni a folyadékot. Ha a számítógép alján, a billentyűzetnél vannak folyadékelvezető nyílások, akkor a folyadék rajtuk keresztül távozni fog.

Hogyan szerezhetem be a legújabb illesztőprogramokat és firmware-t?

- Lenovo Vantage vagy Lenovo PC Manager
- A Lenovo támogatási webhelye <https://support.lenovo.com>

Miért indul el automatikusan a számítógépem, amikor felnyitom?

Lehetséges, hogy a számítógépen be van kapcsolva a Flip to Start beállítás. Számos Lenovo notebook rendelkezik olyan érzékelővel, amely észleli, hogy milyen szögben áll a képernyőfedele. Amikor felnyitja a számítógépet az érzékelő észleli ezt. Ha be van kapcsolva a Flip to Start funkció, akkor a számítógép erre automatikus elindulással reagál.

Ha nem szeretné használni ezt a funkciót, kikapcsolhatja. A Flip to Start a következő helyeken kapcsolható ki és be:

- Lenovo Vantage vagy Lenovo PC Manager
- Firmware Setup Utility

Megnyomtam a Copilot billentyűt a billentyűzetemen, de nem nyílt meg sem a Windows Copilot, sem pedig a Windows Search. Mi lehet ennek az oka?

A Windows operációs rendszer verziója nem naprakész, így nem tartalmazza a szükséges szoftverösszetevőket. Frissítse a Windows operációs rendszert a 23H2-es vagy újabb verzióra a Windows Update segítségével, majd próbálkozzon újra.

Megjegyzés: Előfordulhat, hogy a 23H2-es verzió nem érhető el azonnal a számítógépén. Előfordulhat, hogy rendszeresen meg kell nyitnia a Windows Update eszközt, és manuálisan kell ellenőriznie a frissítéseket ahhoz, hogy a 23H2-es frissítés települjön, amikor elérhetővé válik a számítógépén.

Mit tegyek, ha a „Hey, Qira” kimondása nem vált ki választ?

A probléma megoldásához próbálkozzon az alábbi megoldások bármelyikével.

- A Lenovo Qira ablakában lépjen a **Beállítások → Indítási beállítások** menüpontra, és ellenőrizze, hogy engedélyezve van-e az ébresztőszó használata.
- Győződjön meg róla, hogy a mikrofonja megfelelően működik, és nincs lenémítva.
- Győződjön meg róla, hogy a számítógép hangereje elég magasra van állítva.
- Lépjen ki, majd indítsa el ismét a Lenovo Qira alkalmazást.
- A Windows **Start → Gépház → Adatvédelem és biztonság → Mikrofon** menüpontjában, az **Alkalmazásengedélyek** területen ellenőrizze, hogy engedélyezve van-e a Lenovo Qira számára a mikrofonhoz való hozzáférés.
- Győződjön meg róla, hogy a Lenovo Qira legújabb verzióját használja.
- Indítsa újra a számítógépet.
- Győződjön meg róla, hogy más alkalmazások nem használják egyidejűleg a mikrofont, mivel ez megakadályozhatja, hogy a Lenovo Qira reagáljon.
- Segítségért lépjen a **Beállítások → Visszajelzés** menüpontra a Lenovo Qira alkalmazáson belül.

Ha a probléma nem szűnik meg, további segítségért keresse fel a Lenovo-ügyfélszolgálat erőforrásait vagy fórumait.

Mit tegyek, ha az átírás vagy a fordítási minőségével kapcsolatos problémák merülnek fel a Lenovo Qira használata során?

A probléma megoldásához próbálkozzon az alábbi megoldások bármelyikével.

- Győződjön meg róla, hogy a hangbemenet tiszta. A háttérzaj csökkentheti a pontosságot.
- Ügyeljen rá, hogy az élő interakció során a számítógépe stabil legyen.
- Győződjön meg róla, hogy a Lenovo Qira legújabb verzióját használja.
- Segítségért lépjen a **Beállítások → Visszajelzés** menüpontra a Lenovo Qira alkalmazáson belül.

Ha a probléma nem szűnik meg, további segítségért keresse fel a Lenovo-ügyfélszolgálat erőforrásait vagy fórumait.

Források a problémák saját kezű megoldásához

A következő forrásokra támaszkodva még többet tudhat meg a számítógépről, valamint a felmerülő problémák elhárításáról.

Források	A hozzáférés módja
Hibaelhárítás és gyakran ismételt kérdések	<ul style="list-style-type: none"> • https://www.lenovo.com/tips • https://forums.lenovo.com
Kisegítő lehetőségek	https://www.lenovo.com/accessibility
A Windows visszaállítása vagy helyreállítása	<ul style="list-style-type: none"> • A Lenovo helyreállítási lehetőségek használata. <ol style="list-style-type: none"> 1. Látogasson el a https://support.lenovo.com/HowToCreateLenovoRecovery oldalra. 2. Kövesse a képernyőn megjelenő utasításokat. • A Windows helyreállítási lehetőségek használata. <ol style="list-style-type: none"> 1. Látogasson el a https://pcsupport.lenovo.com oldalra. 2. Számítógépének észlelése vagy a számítógép modelljének manuális kiválasztása. 3. Kattintson a Diagnosztikák → Operációs rendszer diagnosztika lehetőségre, és kövesse a képernyőn megjelenő utasításokat.
A Lenovo Vantage vagy a Lenovo PC Manager használatával: <ul style="list-style-type: none"> • Letöltheti és telepítheti a legfrissebb illesztőprogramokat és belső vezérlőprogramot. • Megadhatja a hardverbeállításokat • Diagnosztizálhatja a számítógép hardverproblémáit. • Ellenőrizheti a számítógép jótállásának állapotát. 	Használja a Windows Search funkciót.
Termékdokumentáció: <ul style="list-style-type: none"> • Általános biztonsági és megfelelési megjegyzések • <i>Biztonsági és jótállási kézikönyv</i> • <i>Telepítési kézikönyv</i> • Ez a <i>Felhasználói kézikönyv</i> • <i>Regulatory Notice</i> 	<ol style="list-style-type: none"> 1. Látogasson el a következő webhelyre https://support.lenovo.com. 2. Keresse meg személyesen a számítógép vagy a kérdéses modell adatait. 3. Válassza ki a Documentation (Dokumentáció) elemet, és keressen rá a kívánt dokumentumra.
Az alábbi témákban a Lenovo támogatási webhelye a legfrissebb támogatási információkkal szolgál: <ul style="list-style-type: none"> • Illesztőprogramok és szoftverek • Diagnosztikai megoldások • Termék- és szolgáltatási garancia • Termékek és alkatrészek részletei • Tudásbázis és gyakran ismételt kérdések 	Keresse fel a következő webhelyet https://support.lenovo.com
A Windows súgója	<ul style="list-style-type: none"> • Használja a Segítség kérése vagy Tippek alkalmazást. • Használja a Windows Search funkciót. • A Microsoft támogatási webhelye: https://support.microsoft.com

Mi a CRU?

A vásárló által cserélhető egységek (CRU-k) olyan alkatrészek, amelyek bővítését vagy cseréjét a vásárló is elvégezheti. A Lenovo számítógépek az alábbi típusú CRU egységeket tartalmazhatják:

CRU típus	Leírás
Saját beszerelésű CRU	Olyan alkatrészek, amelyek telepítését vagy cseréjét a vásárló vagy díj ellenében egy szakképzett szervizelési szakember könnyedén elvégezheti.
Választható beszerelésű CRU	Olyan alkatrészek, amelyek telepítését vagy cseréjét magasabb szintű készségekkel rendelkező vásárlók végezhetik el. Az ügyfél gépének megfelelő jótállási típus hatálya alá tartozó alkatrészek beszerelését vagy cseréjét képzett szakemberek is elvégezhetik.

Ha Ön kívánja elvégezni a CRU egység telepítését, akkor a Lenovo kiszállítja Önnek a CRU egységet. Előfordulhat, hogy a CRU-val helyettesített hibás alkatrészt vissza kell küldenie. Ha vissza kell küldenie az alkatrészt: (1) a visszaküldésre vonatkozó utasításokat, az előre fizetett szállítással kapcsolatos címkét és a szállítódobozt megkapja a cserélendő CRU-val; és (2) ha a Lenovo nem kapja meg a hibás alkatrészt a csere CRU átvételétől számított harminc (30) napon belül, előfordulhat, hogy Önnek ki kell fizetnie a cserealkatrész árát. A részleteket megtalálja a *Lenovo korlátozott jótállással kapcsolatos tájékoztatójában*:

https://www.lenovo.com/warranty/llw_02.

A termékmodell CRU-i

Az alábbi táblázatban szerepelnek a termékmodelljéhez meghatározott CRU és CRU típusai.

Alkatrész	Saját beszerelésű CRU	Választható beszerelésű CRU
Tápkábel*	X	
Hálózati adapter*	X	
Egér*	X	

* Bizonyos modellek esetén. A számítógép bizonyos országokban vagy régiókban hálózati adapter nélkül is elérhető.

Megjegyzések:

- A CRU-k cseréjére vonatkozó utasítások a következő kiadványokban találhatóak, és a Lenovonál kérésre bármikor rendelkezésre állnak.
 - a termék *Felhasználói kézikönyv*
 - a termékhez mellékelte nyomtatott kiadványok
- A fenti felsorolásban nem szereplő alkatrészek (köztük a beépített, tölthető akkumulátor) cseréjét képzett javítási szakemberre kell bízni, vagy ha nem, akkor kövesse figyelmesen a Lenovo által biztosított összes utasítást. A Lenovo által jóváhagyott javítószervizekről további információt talál a következő oldalon: <https://support.lenovo.com/partnerlocator>.

A Lenovo felhívása

Ha saját kezűleg már megpróbálta elhárítani a hibát, de további segítségre lenne szüksége, hívja fel a Lenovo ügyfélszolgálatát.

Mielőtt a Lenovo segítségét kérné

Mielőtt felveszi a kapcsolatot a Lenovóval, jegyezze fel a termék adatait és a probléma részleteit.

Termékinformációk	Hibajelenségek és hibarészletek
<ul style="list-style-type: none">A termék neveA számítógép típusa és sorozatszáma	<ul style="list-style-type: none">Mi a probléma? Folyamatosan vagy időszakonként jelentkezik?Van-e hibaüzenet vagy hibakód?Milyen operációs rendszert használ? Mi az operációs rendszer verziója?Mely alkalmazások futottak, amikor a hiba megjelent?Előidézhető ismét a probléma? Ha igen, hogyan?

Megjegyzés: A termék neve és sorozatszáma a számítógép alján található, a borításán lévő címkén vagy a burkolatba marva.

Lenovo ügyfélszolgálati központ

A jótállási időszak alatt segítséget kérhet a Lenovo ügyfélszolgálati központjától.

Telefonszámok

Az Ön országában vagy régiójában rendelkezésre álló Lenovo-ügyfélszolgálatok telefonszámai a következő webhelyen találhatók:

<https://pcsupport.lenovo.com/supportphonenumberlist>.

Megjegyzés: A telefonszámok bejelentés nélkül megváltozhatnak. Ha az adott országhoz vagy régióhoz nincs megadva telefonszám, akkor lépjen kapcsolatba a Lenovo viszonteladójával vagy a Lenovo értékesítési képviselőjével.

A jótállási időszak alatt rendelkezésre álló szolgáltatások:

- Hibafelderítés – Képzett személyzet áll rendelkezésre, amely hardverprobléma esetén segítséget nyújt a hibafelderítésben és a probléma javításához szükséges lépések eldöntésében.
- Lenovo hardver javítás - Ha a problémát jótállással rendelkező Lenovo hardver okozza, képzett személyzet nyújt megfelelő szintű szolgáltatást.
- Műszaki változtatások kezelése – Esetenként előfordulhat, hogy az értékesítést követően valamely terméket módosítani kell. A hardverre vonatkozó Tervezési módosításokat (EC-eket) a Lenovo, vagy a Lenovo hivatalos viszonteladója hajtja végre.

Nem biztosított szolgáltatások

- A nem Lenovo által vagy annak részére gyártott alkatrészek cseréje vagy használata, valamint a nem garanciális alkatrészek
- Szoftverhiba forrásának azonosítása
- A firmware konfigurálása a telepítés vagy frissítés részeként
- Eszközillesztő-programok változtatása, módosítása vagy frissítése

- Hálózati operációs rendszerek telepítése és karbantartása (NOS)
- Programok telepítése és karbantartása

A Lenovo-hardvertermékre vonatkozó, a Lenovo korlátozott jótállási nyilatkozatában megfogalmazott feltételek megismeréséhez nézze át a számítógéphez kapott *Biztonsági és jótállási kézikönyvben* olvasható „Jótállási tájékoztatót”.

További szolgáltatások vásárlása

A jótállási időszak alatt és után további szolgáltatásokat vehet igénybe a Lenovótól az alábbi webhelyen

<https://pcsupport.lenovo.com/warrantyupgrade>.

A szolgáltatások elérhetősége és neve az országtól vagy régiótól függően változhat.

5. fejezet A számítógép és a kiegészítő lehetőségek

A számítógépek nagy teljesítményű, általános célú számítástechnikai eszközök, amelyekre sokan támaszkodnak az információk eléréséhez, a barátokkal való kapcsolattartáshoz, az oktatáshoz, a kutatáshoz és a munkafeladatok elvégzéséhez. Ezek a célok kiterjed a látás-, hallás-, kognitív- vagy mozgássérült egyénekre, valamint azokra is, akiknek képességei betegség vagy öregedés miatt csökkenhetnek.

Ez a fejezet a Lenovo számítógépeken elérhető kiegészítő lehetőségeket vizsgálja, beleértve mind a hardverösszetevőket, mind az előre telepített operációs rendszer által kínált elemeket. Az elérhető kiegészítő lehetőségek, valamint aktiválásuk és konfigurálásuk átfogó ismeretével javíthatja számítógépe használhatóságát a fogyatékkal élők számára.

A számítógép hardverének kiegészítő lehetőségei

A Lenovo számítógépek tervezésekor szem előtt tartjuk a kiegészítő lehetőségeket. A tervezési folyamat során előtérbe helyezzük a fogyatékkal élők számára fontos szempontokat, és a hardvertervezés során a legjobb iparági gyakorlatokat alkalmazzuk.

USB-csatlakozók kiegészítő technológiai eszközök csatlakoztatásához

Többféle kiegészítő technológiai eszköz áll rendelkezésre a piacon, amelyek a kiegészítő lehetőségek javítása érdekében csatlakoztathatók a számítógéphez. A frissíthető Braille-kijelző például olyan kiegészítő technológiai eszköz, amely lehetővé teszi a siket és vak személyek számára a számítógép használatát. Ha számítógéphez csatlakoztatja, a frissíthető Braille-kijelző egy kompatibilis képernyőolvasóval együttműködve Braille-karakterekkel képes tapintható kimenetet biztosítani. A Braille-írást olvasó vak személyek végigfuttathatják ujjukat a kijelzőn, hogy megértsék a számítógépen megjelenő információkat.

Számos kiegészítő technológiai eszköz USB technológiát használ a csatlakozáshoz. A legtöbb Lenovo számítógép legalább egy olyan USB-csatlakozóval van felszerelve, amely megfelel a vonatkozó USB-specifikációknak és kompatibilis az előző verziókkal. A Lenovo számítógépek rendelkezhetnek USB Standard-A-csatlakozóval, USB Type-C-csatlakozóval vagy mindkettővel. Ha a kiegészítő technológiai eszköz csatlakozójának típusa nem egyezik meg a számítógép USB-csatlakozójával, vásárolhat és használhat egy USB-adaptert a probléma megoldásához.

Billentyűzet kiegészítő lehetőségei

A billentyűzet számos számítógép-felhasználó számára elsődleges beviteli eszközként szolgál. A Lenovo billentyűzeit – legyenek azok beépítettek vagy a számítógéphez külön mellékeltek – a kiegészítő lehetőségeket szem előtt tartva tervezzük és gyártjuk. Ez a rész a Lenovo-billentyűzetek kiegészítő lehetőségeit mutatja be, amelyek minden felhasználó számára előnyösek, beleértve a fogyatékkal élőket is.

Billentyűzetkiosztás

A Lenovo-billentyűzeten az alfabetikus billentyűk QWERTY elrendezésben találhatóak, amely az alfabetikus billentyűkkel rendelkező beviteli eszközök esetében szabványosnak tekinthető. Az F és J billentyűkön kiemelkedő jelzések vannak, amelyek tapintással megkülönböztethetők a többi billentyűtől. Ez a funkció orientációs segédeszközként szolgál a gyakorlott gépiróknak, lehetővé téve számukra, hogy mutatóujjaikat anélkül helyezték el, hogy a billentyűkre néznének. Egyes Lenovo-billentyűzetek külön numerikus billentyűzettel rendelkeznek. A számbillentyűk négy sorba és három oszlopba vannak

rendezve, balról jobbra és alulról felfelé növekvő sorrendben. Ezenkívül az 5 billentyű egy kiemelkedő jelzéssel rendelkezik, hogy tapintással megkülönböztethető legyen.

Szabványos módosító billentyűk

A Lenovo-billentyűzetek a számítógépeknél használatos szabványos módosító billentyűkkel vannak felszerelve, többek között a következőkkel:

- alt billentyű
- A ctrl billentyű
- A shift billentyű
- Windows billentyű

Ezeket a billentyűket széles körben használják módosító billentyűként az operációs rendszer és más alkalmazások billentyűparancsaihoz.

A tab billentyű

A tab billentyű a billentyűzet bal szélső oszlopában található. A kisegítő lehetőségeket szem előtt tartva tervezett operációs rendszerek, alkalmazások és webes dokumentumok esetén a felhasználók a tab és az alt + tab (fordított sorrendben) billentyűk lenyomásával váltogathatnak az interaktív elemek között.

Gyorsbillentyűk

Számos Lenovo-billentyűzet felső sorában gyorsbillentyűk találhatók, amelyek kényelmes hozzáférést biztosítanak a gyakran használt beállításokhoz.

Az fn billentyű és az fnlock

Az fn billentyű egy Lenovo által definiált módosító billentyű. A felső sor kétfunkciós billentyűvel használható a funkciók közötti váltáshoz. Számos más billentyűvel is használható a Lenovo által meghatározott beállítások eléréséhez.

Az fnlock egy kapcsoló, amely az fn + esc billentyűk megnyomásával kapcsolható be és ki. Ahelyett, hogy lenyomva tartaná az fn billentyűt a kétfunkciós billentyűk funkcióinak váltásához, bekapcsolhatja az fnlock funkciót. Ez a funkció lehetővé teszi a felhasználók számára, hogy mind a gyorsbillentyűk, mind a funkcióbillentyűk funkcióit elérjék anélkül, hogy egyszerre két billentyűt kellene megnyomniuk.

Billentyűzet-háttérvilágítás

Számos Lenovo-billentyűzet rendelkezik háttérvilágítással, amely megkönnyíti a billentyűzet használatát sötét fényviszonyok között. A háttérvilágítás az fn + Space billentyűk megnyomásával vezérelhető.

Biometrikus eszközök

Egyes Lenovo számítógépek biometrikus eszközökkel vannak felszerelve, amelyek megkönnyítik és biztonságossá teszik a személyazonosság hitelesítését. Ha számítógépe infravörös LED-et és infravörös kamerát tartalmaz, engedélyezheti az arcfelismerést a Windows 11-ben. Ezenkívül ujjlenyomatával hitelesítheti magát az ujjlenyomat-olvasóval rendelkező számítógépeken. A biometrikus azonosítás különösen előnyös lehet azoknak a felhasználóknak, akiknek nehézséget okoz a jelszavak beírása.

Megjegyzés: Amikor biometrikus eszközöket használnak az eszköz hitelesítéséhez, nem ez az egyetlen rendelkezésre álló módszer erre a célra. Ha a biometrikus hitelesítés sikertelen, jelszóval vagy PIN-kóddal jelentkezhet be a Windows rendszerbe.

A Windows 11 kisegítő lehetőségei

Az operációs rendszer a számítógépre telepített kulcsfontosságú szoftver. Létfontosságú szerepet játszik a számítógép alapvető funkcióiban azáltal, hogy felhasználói felületet, különféle rendszerfelügyeleti eszközöket és olyan alapot biztosít, amelyre további speciális alkalmazások telepíthetők.

A Microsoft Windows 11 egy modern operációs rendszer, amely számos Lenovo számítógépre előre telepítve van. Akadálymentességi funkciók gazdag készletét kínálja a különböző fogyatékkal élő személyek számára. Ez a szakasz ismerteti a Windows 11 kisegítő lehetőségeit, elmagyarázza aktiválásuk módját, és ismerteti az általuk nyújtott előnyöket.

Megjegyzések: A Windows következő kisegítő lehetőségeit teszteltük és megerősítettük, hogy alapvető funkcionalitásukat nyújtják a Windows 11-el előre telepített Lenovo számítógépeken.

- Narrátor
- Nagyító

Kisegítő lehetőségek konfigurálása a Gépház alkalmazásban

A Windows 11 központi helyet biztosít a Gépház alkalmazásban az összes kisegítő lehetőség aktiválásához és konfigurálásához. Ezt a szakaszt a **Start → Gépház → Kisegítő lehetőségek** lehetőség kiválasztásával érheti el. Ezenkívül a Windows billentyű + U billentyűparancs gyors hozzáférést biztosít ehhez a felülethez.

Narrátor

A Narrátor a Windows 11 beépített képernyőolvasó alkalmazása. Hangosan felolvashatja a képernyő tartalmát a felhasználók számára, és fogadhatja a billentyűzetről érkező bevitelt is, lehetővé téve a látássérült személyek számára, hogy hatékonyan navigáljanak a Windows 11 rendszerben, alkalmazásokat használjanak és böngézhessenek az interneten.

A Narrátor elindítása és leállítása

A Narrátor elindításához és leállításához kattintson a Narrátor váltógombjára a Gépház alkalmazás központi Kisegítő lehetőségek szakaszában. Ezenkívül a Windows billentyű + ctrl + enter billentyűparancs gyors hozzáférést biztosít mind az indítási, mind a leállítási funkciókhoz.

A Narrátor testreszabása

A Narrátor számos beállítást kínál, amelyek lehetővé teszik a beállítások igény szerinti testreszabását. Telepíthet például további szövegfelolvasó hangokat, és kiválaszthatja a kívánt hangot a Narrátorhoz. Lehetősége van arra is, hogy módosítsa a részletességi szintet, így kiválaszthatja a felolvasni kívánt tartalom típusát. A Narrátor összes beállítása könnyedén megtalálható a Gépház alkalmazás központi Kisegítő lehetőségek szakaszában. Ezenkívül a Windows billentyű + ctrl + N billentyűkombináció gyors hozzáférést biztosít ezekhez a beállításokhoz.

Szövegméretek módosítása, magas kontrasztú téma alkalmazása és a nagyító használata

Azok számára, akik nehezen látják a szöveget a képernyőn, a Windows lehetőséget kínál a szövegméret módosítására, magas kontrasztú téma alkalmazására és a nagyító használatára.

Szövegméret beállítása

Ha úgy észleli, hogy a képernyőn lévő szöveg túl kicsi az olvasáshoz, felnagyíthatja a Windows és más alkalmazások által megjelenített szövegek méretét.

1. lépés: Válassza a **Start → Gépház → Kisegítő lehetőségek → Szövegméret** lehetőséget.
2. lépés: A csúszka és az előnézeti panel segítségével válassza ki az igényeinek megfelelő méretet, majd válassza az **Alkalmazás** lehetőséget.

Kontrasztos megjelenítésű téma alkalmazása

A gyengénlátók számára a Windows 11 kontraszttémákat kínál, amelyek javítják a szöveg olvashatóságát a szövegtől élesen eltérő kontrasztú háttérszín használatával.

1. lépés: Válassza a **Start → Gépház → Kisegítő lehetőségek → Kontraszttémák** lehetőséget.
2. lépés: A **Kontraszttémák** legördülő listájában válasszon ki egy lehetőséget, majd válassza az **Alkalmazás** lehetőséget.

Ha ki szeretne lépni egy kontraszttémából, válassza a **Nincs** lehetőséget a legördülő listából. A kontraszttéma be- és kikapcsolására szolgáló billentyűparancs: bal oldali alt + bal oldali shift + prt sc.

Nagyító engedélyezése

A Windows 11 képernyőnagyítóval felnagyíthat bizonyos területeket vagy a teljes képernyőt, így a szöveg és a képek könnyebben láthatók lesznek.

1. lépés: Válassza a **Start → Gépház → Kisegítő lehetőségek → Nagyító** lehetőséget.
2. lépés: Kattintson a váltógombra a Nagyító engedélyezéséhez vagy letiltásához.

A Nagyító engedélyezésére és letiltására szolgáló billentyűparancsok a Windows billentyű + plusz (+) billentyű, illetve a Windows billentyű + esc billentyű. Ha a Nagyító engedélyezve van, akkor a Windows billentyű + plusz (+) és mínusz (-) billentyűkombinációval nagyíthat és kicsinyíthet.

Beragadó billentyűk

A Microsoft Windows számos olyan billentyűparancsot kínál, amelyekhez a felhasználóknak egy vagy több további billentyű lenyomása előtt lenyomva kell tartaniuk egy módosító billentyűt (például shift, ctrl, alt és a Windows billentyűt). Bár ezek a billentyűparancsok sok felhasználó számára jelentős kényelmet biztosítanak, akadálymentességi kihívást jelenthetnek azok számára, akiknek nehézséget okoz több billentyű egyidejű lenyomva tartása.

A beragadó billentyűk a Windows kisegítő lehetőségei közé tartozik, amely ha engedélyezve van, lehetővé teszi a felhasználók számára, hogy egymás után nyomják le a billentyűket a gyorsbillentyűk aktiválásához. Például ahelyett, hogy a ctrl és a C billentyűt egyszerre tartanák lenyomva, a felhasználók egyenként lenyomhatják az egyes billentyűket, hogy szöveget másoljanak a vágólapra.

A beragadó billentyűk engedélyezéséhez nyomja meg a shift billentyűt ötször gyors egymásutánban. Amikor megjelenik a megerősítést kérő párbeszédpanel, válassza az **Igen** lehetőséget a beragadó billentyűk letiltásához, nyomja meg ismét ötször a shift billentyűt, és amikor a rendszer kéri, válassza a **Nem** lehetőséget.

Akadálymentesen használható felhasználói dokumentáció

A termék használatára vonatkozó utasításokat tartalmazó dokumentáció, beleértve a kisegítő lehetőségeket is, akadálymentesített formátumban (például HTML és PDF változatban) elérhető a Lenovo támogatási webhelyén. A dokumentáció létrehozásakor számos iparági szabványt és bevált gyakorlatot követünk annak biztosítása érdekében, hogy a tartalom a lehető legszélesebb közönség számára legyen használható. Ezenkívül automatizált tesztelési eszközöket alkalmazunk az információk

akadálymentességét hátráltató problémák azonosítására. Ezeket a problémákat az általánosan elérhető technológiák által megengedett mértékben kezeljük.

A felhasználói dokumentáció kiegészítő lehetőségei

Az iparági szabványoknak és bevált gyakorlatoknak megfelelően a Lenovo által létrehozott dokumentációk számos olyan funkciót kínálnak, amelyek megkönnyítik a tartalom észlelését és megértését. Ezen túlmenően e funkciók közül többet kifejezetten annak biztosítására terveztek, hogy a kiegészítő technológiai eszközöket használó felhasználók is hozzáférjenek azokhoz az információkhoz, mint amelyek azok számára is elérhetők, akik nem támaszkodnak ilyen eszközökre.

Érzékelhető tartalom

A szöveges tartalom elterjedt és könnyen olvasható betűtípusokkal jelenik meg. A szöveg színei éles kontrasztban vannak a háttérrel. A nem szöveges elemeket, például a fontos információkat közvetítő grafikákat és videókat alternatív szöveges leírások kísérik. A látássérült felhasználók képernyőolvasók segítségével férhetnek hozzá a látó felhasználók számára elérhető információkhoz hasonló információkhoz.

Érthető tartalom

A dokumentáció vizuálisan, jól strukturált és egyszerű elrendezésben jelenik meg. Rejtett címkéket vagy más jelölési információkat is tartalmaz, amelyek a tartalom szerkezetét tárolják, és amelyeket a kiegészítő technológiák programozott módon felhasználhatnak arra, hogy ezt a struktúrát közvetítsék a felhasználók felé.

Működtethető tartalom

A dokumentáció szabványos címkéket tartalmaz a szakaszoláshoz és az interaktív elemekhez, például címkékhez, címsorokhoz, különböző szerkezeti összetevőkhöz, hivatkozásokhoz, gombokhoz és beviteli mezőkhöz. A képernyőolvasót használók a billentyűzeten található szabványos módosító billentyűkkel hatékonyan navigálhatnak és kezelhetik a dokumentációt.

A dokumentáció akadálymentességének tesztelése

A hivatalos kiadás előtt a Lenovo dokumentációját automatizált eszközökkel tesztelik, hogy kiértékeljék azok akadálymentességét. A HTML-dokumentumokat a *Web Content Accessibility Guidelines* (WCAG, Web-akadálymentesítési útmutató) szabványban felvázolt teljesítési feltételeknek való megfelelés szempontjából értékelik, amely egy széles körben elfogadott szabványcsoport, amelynek célja a webes dokumentumok akadálymentességének javítása. A PDF-dokumentumok akadálymentességének értékelése az Adobe Acrobat akadálymentesség-ellenőrzőjével történik ugyanebből a célból. Az automatizált tesztelési eszközök segítenek azonosítani a dokumentum azon elemeit, amelyek kihívást jelenthetnek a képernyőolvasókkal és más kiegészítő technológiai eszközökkel történő megjelenítés során. Az automatizált eszközök által azonosított akadálymentességi problémákat később manuálisan elemzik, és szükség szerint kijavítják.

A. függelék Fontos megjegyzés a québeci fogyasztók számára

In regard to section 79.18 of Quebec's Regulation respecting the application of the Consumer Protection Act, Lenovo in no way guarantees the availability of (a) replacement parts; (b) repair services; and (c) information necessary to maintain or repair the goods. For up-to-date information on the technical support and parts available for your purchase, please consult <https://support.lenovo.com/ca/en>.

En ce qui concerne l'article 79.18 du Règlement d'application de la Loi sur la protection du consommateur du Québec, Lenovo ne garantit en aucune façon la disponibilité des éléments suivants : (a) les pièces de rechange ; (b) les services de réparation ; et (c) les renseignements nécessaires à l'entretien à la réparation du bien. Pour obtenir des renseignements à jour sur le soutien technique et les pièces disponibles pour votre achat, veuillez consulter <https://support.lenovo.com/ca/fr>.

B. függelék Megjegyzések és védjegyek

Megjegyzések

Előfordulhat, hogy a Lenovo nem tudja minden országban biztosítani az ebben a dokumentumban szereplő összes terméket, funkciót vagy lehetőséget. Az adott országokban rendelkezésre álló termékekről és szolgáltatásokról a helyi Lenovo képviselőknek felvilágosítással. A Lenovo termékekre, programokra vagy szolgáltatásokra vonatkozó hivatkozások sem állítani, sem sugallni nem kívánják, hogy az adott helyzetben csak a Lenovo termékeit, programjait vagy szolgáltatásait lehet alkalmazni. Minden olyan működésében azonos termék, program vagy szolgáltatás alkalmazható, amely nem sérti a Lenovo szellemi tulajdonjogát. Minden ilyen termék, program és szolgáltatás működésének megítélése és ellenőrzése természetesen a felhasználó felelőssége.

A dokumentum tartalmával kapcsolatban a Lenovo vállalatnak bejegyzett vagy bejegyzés alatt álló szabadalmi lehetnek. E dokumentum megszerzése nem jelenti egyúttal a szabadalmakra vonatkozó jogosultságok birtoklását is. Írásos licenckérelmeket a következő címre küldhet:

Lenovo (United States), Inc.

8001 Development Drive

Morrisville, NC 27560

U.S.A.

Attention: Lenovo Director of Licensing

A LENOVO EZT A KIADVÁNYT „AHOGY VAN” FORMÁBAN ADJA KÖZRE, ÉS SEMMIFÉLE KÖZVETETT VAGY KÖZVETLEN JÓTÁLLÁST NEM VÁLLAL TÖBBEK KÖZÖTT, DE NEM KIZÁRÓLAG, ADOTT CÉLRA TÖRTÉNŐ ALKALMASSÁGGAL, ELADHATÓSÁGGAL KAPCSOLATBAN. Egyes joghatóságok nem engedik meg a közvetett vagy közvetlen garanciavállalás visszautasítását bizonyos tranzakciókra, így a fenti állítás nem feltétlenül vonatkozik Önre.

Az itt található információk bizonyos időnként módosulhatnak; a változásokat a dokumentum új kiadásai tartalmazzák. A szolgáltatás tökéletesítése érdekében a Lenovo fenntartja a jogot, hogy további értesítés nélkül bármikor továbbfejlessze és/vagy módosítsa a számítógéppel kapott kézikönyvekben leírt termékeket és szoftvereket, valamint a kézikönyv tartalmát.

Előfordulhat, hogy a számítógéppel kapott kézikönyvekben ismertetett szoftver felhasználói felülete, funkciói és hardverkonfigurációja nem egyezik meg pontosan az Ön által vásárolt számítógép tényleges konfigurációjával. A termék konfigurációjával kapcsolatban olvassa el a vonatkozó szerződést (ha van ilyen), ellenőrizze a termékcsomagoláson lévő listát, vagy forduljon a forgalmazóhoz. A Lenovo belátása szerint bármilyen formában felhasználhatja és továbbadhatja a felhasználóktól származó adatokat anélkül, hogy a felhasználó felé ebből bármilyen kötelezettsége származna.

Az e dokumentumban leírt termékek nem implantációk vagy olyan életmentő berendezések számára készültek, amelyeknél a hibás működés személyi sérüléshez vagy halálhoz vezethet. Az ebben a dokumentumban szereplő információk nem vonatkoznak a Lenovo termékek leírásaira vagy jótállási feltételeire, és nem módosítják azokat. Az ebben a dokumentumban szereplő adatok közül semmi sem tekinthető licencszerződésként vagy jótállásként a Lenovo vagy egy harmadik fél szellemi tulajdonával kapcsolatban. Az ebben a dokumentumban szereplő információk egyike sem egy adott környezetből származik, ezért csak illusztrációnak tekinthetők. Az egyéb működési környezetben tapasztalt eredmények eltérőek lehetnek.

A Lenovo belátása szerint bármilyen formában felhasználhatja és továbbadhatja a felhasználóktól származó adatokat anélkül, hogy a felhasználó felé ebből bármilyen kötelezettsége származna.

Bármilyen, e kiadványban szereplő, nem Lenovo weboldalra történő hivatkozás kizárólag kényelmi szempontból szerepel, és az adott webhelyek semmiféle támogatását nem célozza. Az ilyen webhelyeken található anyagok nem képezik az adott Lenovo termék dokumentációjának részét, így ezek használata csak saját felelősségre történhet.

A dokumentumban található teljesítményadatok ellenőrzött környezetben kerültek meghatározásra. Ennek következtében a más működési körülmények között kapott adatok jelentősen különbözhetnek a dokumentumban megadottaktól. Egyes mérések fejlesztői szintű rendszereken kerültek végrehajtásra, így nincs garancia arra, hogy ezek a mérések azonosak az általánosan hozzáférhető rendszerek esetében is. Továbbá bizonyos mérések következtetés útján kerültek becslésre. A tényleges értékek eltérhetnek. A dokumentum felhasználóinak ellenőrizniük kell az adatok alkalmazhatóságát az adott környezetben.

A dokumentum szerzői jogai a Lenovóhoz tartoznak. A dokumentumra nem vonatkoznak a termékhez esetleg mellékelt, nyílt forráskódú szoftverekre érvényes licencszerződések, beleértve a Linux-szerződés(ek)e)t is. A Lenovo értesítés nélkül bármikor módosíthatja a dokumentumot.

A legfrissebb információkért vagy az esetleges kérdéseivel és megjegyzéseivel kapcsolatban látogasson el a Lenovo webhelyére:

<https://support.lenovo.com>

Védjegyek

A Lenovo, a Lenovo-embléma és az IdeaPad a Lenovo védjegye. A Microsoft, a Windows és a Windows Hello a Microsoft vállalatcsoport védjegye. A DisplayPort a Video Electronics Standards Association védjegye. A HDMI és a HDMI High-Definition Multimedia Interface kifejezések, valamint a HDMI embléma a HDMI Licensing Administrator, Inc. védjegyei vagy bejegyzett védjegyei az Amerikai Egyesült Államokban és más országokban. A Wi-Fi és a Miracast a Wi-Fi Alliance bejegyzett védjegye. Az USB Type-C az USB Implementers Forum bejegyzett védjegye. A többi védjegy a megfelelő védjegytulajdonos védjegye.