

SONY

Televisor

Primeros pasos [1]

- Mando a distancia [2]
 - Botones del mando a distancia [3]
 - Botones del mando a distancia [4]
- Conexión de terminal [5]
- Cómo se iluminan los LED [6]
- Menú Inicio [7]
- Selección de entradas [8]
- Funciones de accesibilidad [9]

Funciones de utilidad [10]

- Búsqueda de contenido/manejo del televisor con la voz [11]
 - Uso del micrófono del mando a distancia [12]
 - Uso del micrófono integrado en el televisor (solo televisores con micrófono integrado) [13]
- Disfrutar de las aplicaciones preferidas [14]
 - Instalación de aplicaciones [15]
- Aprovechamiento de aplicaciones seguras y servicios de transmisión de vídeo (Seguridad y restricciones) [16]

Ver la televisión [17]

- Ver programas de televisión [18]
 - Uso de la guía de programas [19]
 - Configurar los ajustes de canal [20]
 - Recibir emisiones digitales [21]
 - Recibir emisiones por satélite [22]
 - Ordenar o editar los canales [23]
- Funciones de utilidad cuando se ve la televisión [24]
- Cambiar la calidad de la imagen y el sonido según las preferencias [25]
 - Ajustar la calidad de imagen [26]
 - Ajustar la calidad del sonido [27]
 - Ajustes avanzados de "Sonido" [28]
 - Auto Volumen [29]

- [Balance](#) [30]

Grabar programas de televisión [31]

- [Grabar en un dispositivo HDD USB](#) [32]
 - [Uso de un dispositivo HDD USB para grabar](#) [33]
 - [Grabar por temporizador](#) [34]
 - [Información sobre el uso de dispositivos HDD USB para grabar](#) [35]
- [Ver/eliminar contenido grabado](#) [36]
- [Comprender los símbolos mostrados en la lista de títulos grabados](#) [37]

Uso del televisor con otros dispositivos [38]

- [Dispositivos USB](#) [39]
 - [Reproducir contenido almacenado en un dispositivo USB](#) [40]
 - [Información sobre los dispositivos USB utilizados para guardar fotos y música](#) [41]
 - [Formatos y archivos admitidos](#) [42]
 - [Fotos](#) [43]
 - [Música](#) [44]
 - [Vídeos](#) [45]
 - [Velocidad de muestreo de audio \(para vídeos\)](#) [46]
 - [Subtítulos externos](#) [47]
- [Reproductores de Blu-ray/DVD](#) [48]
 - [Conectar un reproductor de Blu-ray o DVD](#) [49]
 - [Ver discos Blu-ray y DVD](#) [50]
- [Receptor de cable/satélite](#) [51]
 - [Conectar un receptor de cable/satélite](#) [52]
- [Visualizar la pantalla de aplicaciones del teléfono inteligente/iPhone o tableta/iPad en el televisor](#) [53]
- [Ordenadores, cámaras de fotos y de vídeo](#) [54]
 - [Conectar un ordenador y ver el contenido almacenado](#) [55]
 - [Conectar una cámara de fotos o de vídeo y ver el contenido almacenado](#) [56]
 - [Especificaciones de la señal de vídeo del ordenador](#) [57]
- [Sistema de audio \(como receptor de AV o barra de sonido\)](#) [58]
 - [Emitir audio desde un sistema de audio](#) [59]
 - [Conectar un sistema de audio](#) [60]
 - [Ajustar un sistema de audio](#) [61]
 - [Formatos de audio](#) [62]
 - [Acceder a los ajustes del sistema de audio](#) [63]
- [Videoconsolas](#) [64]

- [Dispositivos Bluetooth \[65\]](#)
 - [Conectar un dispositivo Bluetooth \[66\]](#)
 - [Ajuste de sincronización AV \[67\]](#)
 - [Perfiles Bluetooth compatibles \[68\]](#)
- [Dispositivos compatibles con CEC \[69\]](#)
 - [Vista general de CEC \[70\]](#)
 - [Uso de las funciones disponibles para los dispositivos compatibles con CEC \[71\]](#)
 - [Configurar los ajustes de CEC \[72\]](#)
- [Ver imágenes en 4K desde dispositivos compatibles \[73\]](#)
 - [Ver imágenes en resolución 4K \[74\]](#)
 - [Ajustes para ver imágenes a través de una entrada HDMI con mayor calidad \[75\]](#)
- [Guía de conectividad BRAVIA \[76\]](#)

[Conectarse a una red \[77\]](#)

- [Conectarse a una red \[78\]](#)
 - [Conectarse a una red a través de un cable LAN \[79\]](#)
 - [Conectarse a una red a través de una conexión inalámbrica \[80\]](#)
 - [Uso de Wi-Fi para conectar el televisor a Internet/la red \[81\]](#)
- [Ver contenido de Internet \[82\]](#)

[Ajustes \[83\]](#)

- [Uso de los Configuración rápida \[84\]](#)
- [Uso del Panel Eco \[85\]](#)
- [Canales & Entradas \[86\]](#)
- [Visualización y sonido \[87\]](#)
- [Redes e Internet \[88\]](#)
- [Cuentas e inicio de sesión \[89\]](#)
- [Privacidad \[90\]](#)
- [Aplicaciones \[91\]](#)
- [Sistema \[92\]](#)
- [Mandos y accesorios \[93\]](#)
- [Ayuda y comentarios \[94\]](#)

[Resolución de problemas \[95\]](#)

- [Empiece por aquí \[96\]](#)
 - [Diagnóstico de señal \[97\]](#)
 - [Actualizaciones de software \[98\]](#)

- Si fuera necesario restablecer completamente (reiniciar) el televisor [99]
- Preguntas más frecuentes acerca de la resolución de problemas [100]
- Imagen (calidad)/pantalla [101]
 - No se muestran los colores/fotografía oscura/colores incorrectos/fotografía demasiado brillante. [102]
 - Imagen distorsionada./La pantalla parpadea. [103]
 - No se muestran imágenes HDR de alta resolución. [104]
- Teclado [105]
- Recepción de emisiones [106]
 - Compruebe primero estas cuestiones para resolver los problemas de recepción del televisor. [107]
 - No es posible ver canales digitales. [108]
 - No es posible ver canales por satélite. [109]
 - Faltan algunos canales digitales. [110]
- Sonido [111]
 - No hay sonido pero la imagen es correcta. [112]
 - En un sistema de cine en casa no hay audio o está muy bajo. [113]
 - Desea emitir sonido por los auriculares/el dispositivo de audio Bluetooth y por el sistema de audio/los altavoces del televisor al mismo tiempo. [114]
 - Le preocupa el desfase entre la imagen y el sonido. [115]
 - El televisor no emite sonidos como sonidos de funcionamiento o respuestas de audio. [116]
 - No puede establecer una conexión eARC. [117]
 - No es posible utilizar la búsqueda por voz con el micrófono integrado (solo televisores con micrófono integrado). [118]
 - El televisor responde al sonido del entorno (solo televisores con micrófono integrado). [119]
- Red (Internet)/aplicaciones [120]
 - El televisor no puede conectarse a Internet/la red. [121]
 - Es posible conectarse a Internet, pero no a ciertas aplicaciones y servicios. [122]
- Mando a distancia/accesorios [123]
 - El mando a distancia no funciona. [124]
- Alimentación [125]
 - El televisor no se puede apagar con el mando a distancia. [126]
 - El televisor se apaga automáticamente. [127]
 - El televisor se enciende automáticamente. [128]
 - El televisor no se enciende. [129]

- [Dispositivos conectados \[130\]](#)
 - [No se muestra la imagen de un dispositivo conectado. \[131\]](#)
 - [No es posible seleccionar un dispositivo conectado. \[132\]](#)
 - [No es posible encontrar un dispositivo HDMI CEC conectado. \[133\]](#)
 - [Se interrumpe el funcionamiento o el dispositivo no funciona. \[134\]](#)
- [Grabación HDD USB \[135\]](#)
 - [No es posible utilizar un dispositivo HDD USB. \[136\]](#)
- [LED \[137\]](#)
 - [Desea desactivar el LED para que no se encienda o parpadee. \[138\]](#)
 - [El LED de Respuesta operativa parpadea en rojo. \[139\]](#)

[Índice/otros \[140\]](#)

- [Índice \[141\]](#)
- [Acerca de la Guía de ayuda \[142\]](#)
- [Estructura de la Guía de ayuda \[143\]](#)
- [Especificaciones \[144\]](#)
- [Sitio de soporte \[145\]](#)
- [Mantener el televisor actualizado \[146\]](#)
- [Información de marcas comerciales \[147\]](#)

[1]

Primeros pasos

[Mando a distancia](#) Esta sección describe los botones del mando a distancia.

[Conexión de terminal](#)

[Cómo se iluminan los LED](#)

[Menú Inicio](#)

[Selección de entradas](#)

[Funciones de accesibilidad](#)

[2] Primeros pasos

Mando a distancia

Seleccione su mando a distancia.



[3] Primeros pasos | Mando a distancia

Botones del mando a distancia

El mando a distancia suministrado, la distribución de los botones, los nombres de los botones y las funciones disponibles varían según el modelo, país o región.

Haga clic en un botón de la imagen del mando a distancia para ver su descripción.



(Encendido)

Enciende el televisor o lo cambia al modo de espera/espera en red.

TV

Cambia a un canal de televisión o a una entrada y muestra el Menú del TV.

(MIC)

Hable aquí para utilizar el micrófono del mando a distancia. Hay un LED por encima del micrófono.

(Configuración rápida)

Muestra los Configuración rápida. Para obtener información detallada, consulte la página [Uso de los Configuración rápida](#).

(Selección de entrada)

Muestra y selecciona la fuente de entrada, etc. Para obtener información detallada, consulte la página [Selección de entradas](#).

MENU

Muestra un menú en el televisor para usar las funciones de los botones que no están en el mando a distancia en la pantalla.

(Arriba) / (Abajo) / (Izquierda) / (Derecha) / (Intro) (D-Pad de navegación)

Navegación y selección de los menús en pantalla.

En modo de televisor: Muestra y selecciona programas en otros canales mientras se ve la televisión (digital/analógica).

(ATRÁS)

Vuelve a la pantalla anterior.

(INICIO)

Muestra el menú Inicio del televisor. Para obtener información detallada, consulte la página [Menú Inicio](#).

+/- (Volumen)

Ajusta el volumen.

(Asistente de Google/Micrófono)

Pregunte a Google que le ayude en la pantalla grande. Pulse el botón Asistente de Google (o MIC) del mando a distancia para empezar.

Para obtener información detallada, consulte la página [Uso del micrófono del mando a distancia](#).

Asistente de Google no está disponible en ciertos idiomas, países y regiones.

(Silencio)

Silencia el sonido. Púlselo otra vez para volver a activar el sonido.

Sugerencia

- El servicio rápido de accesibilidad puede activarse o desactivarse manteniendo pulsado el botón  (Silencio).

CH +/- (Canal)

selecciona el canal.

(Panel de control)

Muestra los Panel de control.

(Reproducción) / (Pausa)

Controla el contenido multimedia del televisor y de dispositivos compatibles CEC conectados.

(Guía)

Muestra la guía de programas digital del televisor o del receptor de cable/satélite (Solo modelos compatibles con el control por receptor de cable/satélite). Para obtener información detallada, consulte la página [Uso de la guía de programas](#).

Botones de la aplicación (Servicio online)

Disfrute de distintos servicios de transmisión de vídeo simplemente pulsando un botón. Púselo para ver el servicio deseado.

[4] Primeros pasos | Mando a distancia

Botones del mando a distancia

El mando a distancia incluido, así como la distribución de los botones y sus nombres, varían según el modelo, país o región.

Haga clic en un botón de la imagen del mando a distancia para ver su descripción.



i+ (Mostrar información/texto)

Información de visualización.

TV

Cambia a un canal de televisión o a una entrada y muestra el Menú del TV.

⏻ (Encendido)

Enciende el televisor o lo cambia al modo de espera/espera en red.

⋮ (Ajuste de subtítulo)

Activa o desactiva los subtítulos (cuando la función está disponible).

AUDIO

Selecciona el sonido de la fuente multilingüe o el sonido dual del programa que se está viendo en ese momento (dependiendo de la fuente del programa).

HELP

Muestra el menú Ayuda. Desde aquí se puede acceder a la Guía de ayuda.

EXIT

Vuelve a la pantalla anterior o sale del menú. Cuando hay disponible un servicio de aplicación interactiva, púlselo para salir del servicio.

Botón de número/ • (Punto)

Utilice los botones 0-9 para seleccionar canales digitales.

☰ (Texto)

Muestra la información de teletexto.

Botones de color

Realiza la función correspondiente en cada momento.

→ (Selección de entrada)

Muestra y selecciona la fuente de entrada, etc. Para obtener información detallada, consulte la página [Selección de entradas](#).

🔑 (Configuración rápida)

Muestra los Configuración rápida. Para obtener información detallada, consulte la página [Uso de los Configuración rápida](#).

▲ (Arriba) / ▼ (Abajo) / ◀ (Izquierda) / ▶ (Derecha) / -⏏- (Intro) **(D-Pad de navegación)**

Navegación y selección de los menús en pantalla.

↶ (ATRÁS)

Vuelve a la pantalla anterior.

🏠 (INICIO)

Muestra el menú Inicio del televisor. Para obtener información detallada, consulte la página [Menú Inicio](#).

MENU

Muestra un menú en el televisor para usar las funciones de los botones que no están en el mando a distancia en la pantalla.

+/- (Volumen)

Ajusta el volumen.

(Saltar)

Alterna entre dos canales o entradas. El televisor alterna entre el canal o entrada actual y el último canal o entrada que se seleccionó.

(Silencio)



Silencia el sonido. Púlselo otra vez para volver a activar el sonido.

Sugerencia

- El servicio rápido de accesibilidad puede activarse o desactivarse manteniendo pulsado el botón  (Silencio).

CH +/- (Canal)

En modo de televisor: selecciona el canal.

En modo de teletexto: selecciona la página  (Siguiente) o  (Anterior).

(Panel de control)

Muestra los Panel de control.

(Reproducción) / (Retroceso rápido) / (Pausa) / (Detener) / (Avance rápido)

Controla el contenido multimedia del televisor y de dispositivos compatibles CEC conectados.

(Guía)





Muestra la guía de programas digital del televisor o del receptor de cable/satélite. Para obtener información detallada, consulte la página [Uso de la guía de programas](#).



[5] Primeros pasos

Conexión de terminal

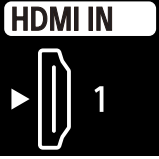
Los tipos y formas de conectores disponibles varían dependiendo del televisor.

Si desea saber la posición de los conectores, consulte la Guía de configuración (manual impreso).

Terminal	Descripción
	<p>USB</p> <p>Se conecta a una cámara de fotos digital/cámara de vídeo digital/dispositivo de almacenamiento USB.</p> <p>Nota</p> <ul style="list-style-type: none"> • La conexión de un dispositivo USB de gran tamaño puede interferir con otros dispositivos conectados junto a él. En ese caso, conéctelo a la otra entrada USB.
	<p>USB HDD REC</p> <p>Se conecta al dispositivo HDD USB o a una cámara de fotos digital/cámara de vídeo digital/dispositivo de almacenamiento USB.</p> <p>La función de grabación HDD USB solo está disponible en determinados modelos de televisor, países o regiones.</p>
	<p>HDMI IN</p> <p>Se conecta al dispositivo HDMI. La interfaz HDMI puede transmitir vídeo y audio digital por un solo cable. Para disfrutar de contenido 4K de alta calidad, conecte un Cable(s) HDMI™ de alta velocidad de primera calidad y siga las instrucciones que aparezcan en pantalla para ajustar el [Formato de señal HDMI] del puerto HDMI IN.</p>
	<p>HDMI IN (eARC/ARC)</p> <p>Para conectar un sistema de audio compatible con eARC (Enhanced Audio Return Channel) o ARC (Audio Return Channel), conéctelo al puerto HDMI etiquetado como “eARC/ARC” en el televisor. Se trata de una función que envía audio a un sistema de audio compatible a con eARC/ARC a través de un cable HDMI. Si el sistema de audio no admite eARC/ARC, tendrá que conectarlo mediante DIGITAL AUDIO OUT (OPTICAL).</p> <p>Sugerencia</p>

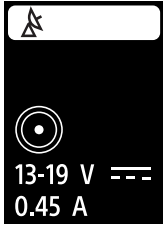
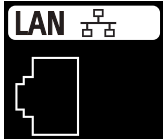
Terminal	Descripción
	<p>Dependiendo del modelo, es posible que haya tres puntos en relieve junto al terminal de entrada HDMI. Utilícelos como guía durante la instalación.</p>
	<p>DIGITAL AUDIO OUT (OPTICAL)</p> <p>Se conecta a un sistema de audio con entrada de audio óptica. Si se conecta a un sistema de audio no compatible con ARC mediante un cable HDMI, para poder emitir sonido digital tendrá que conectar un cable de audio óptico a la salida DIGITAL AUDIO OUT (OPTICAL).</p>
	<p>RF (entrada RF)</p> <p>Se conecta a un cable/antena/dispositivo externo.</p> <p>Nota</p> <ul style="list-style-type: none"> • Cuando conecte el cable a la entrada RF, apriételo únicamente con los dedos, una conexión demasiado apretada podría dañar el televisor.
	<p>Satélite (entrada de satélite)</p> <p>Se conecta a la entrada de satélite.</p> <p>Nota</p> <ul style="list-style-type: none"> • Cuando conecte el cable a la entrada de satélite, apriételo únicamente con los dedos porque una conexión demasiado apretada podría dañar el televisor.
	<p>LAN</p> <p>Se conecta a un enrutador. Se conecta a Internet con un cable LAN.</p> <p>Nota</p>

Terminal	Descripción
	<ul style="list-style-type: none"> • Dependiendo del entorno operativo de la red, la velocidad de conexión puede variar. La velocidad y la calidad de la comunicación no están garantizadas.
	<p>CAM (Módulo de acceso condicional)</p> <p>Ofrece acceso a servicios de televisión por pago. Para obtener información detallada, consulte el manual de instrucciones suministrado con su CAM.</p> <p>Nota</p> <ul style="list-style-type: none"> • No inserte la tarjeta inteligente directamente en la ranura CAM del televisor. Debe insertarse en el Módulo de acceso condicional suministrado por el distribuidor autorizado. • CAM no es compatible en ciertos países o áreas. Compruebe la disponibilidad con su distribuidor autorizado. • Es posible que aparezca un mensaje de CAM al cambiar a un programa digital tras utilizar vídeo de Internet. • No extraiga la tarjeta ficticia o cubierta (la disponibilidad depende del modelo de televisor) de la ranura CAM del televisor más que para insertar una tarjeta inteligente en CAM.

[6] Primeros pasos

Cómo se iluminan los LED

Puede comprobar el estado del televisor viendo cómo se iluminan los LED.

La ubicación de los LED varía según el modelo.

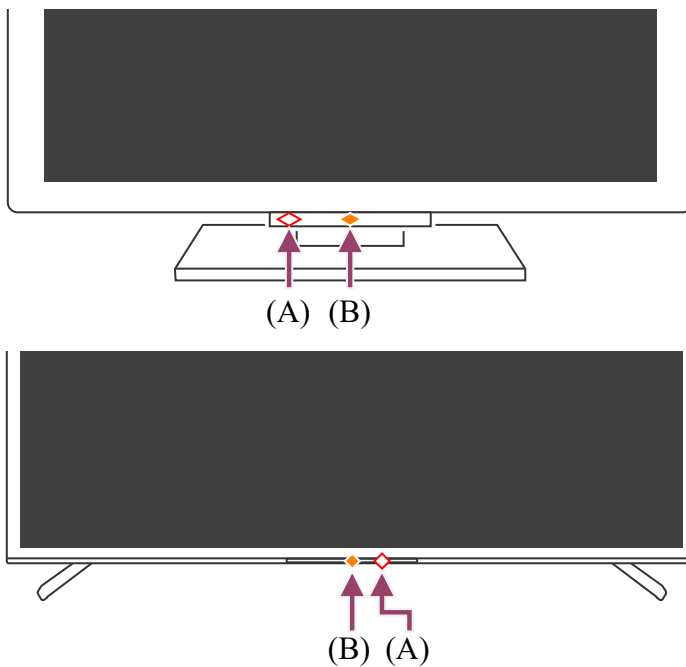

(A) LED de función de voz (en la parte inferior central derecha del televisor. solo en televisores con micrófono integrado*).

(B) LED de Respuesta operativa (en la parte inferior central del televisor).

* Es posible que el micrófono integrado no esté disponible en función de su región, modelo o idioma.

LED de función de voz

Se “enciende” o “parpadea” cuando se detecta “Ok Google” y el televisor está comunicándose con el servidor. El patrón de iluminación de este LED depende del estado de comunicación del servidor.

Nota

- El micrófono integrado en el televisor se puede utilizar cuando el Cambio de micrófono integrado está encendido. Si desea saber la posición del interruptor del micrófono integrado, consulte la Guía de referencia/Guía de configuración suministrada con el televisor.
- Después de pulsar el botón Asistente de Google/MIC del mando a distancia y terminar de activar el micrófono integrado en el televisor, el LED de función de voz se enciende en ámbar cuando el micrófono integrado en el televisor está desactivado (cuando se activa, el LED Respuesta operativa se enciende en ámbar).

LED de Respuesta operativa

Se “enciende” o “parpadea” en blanco cuando se está encendiendo el televisor, cuando se están recibiendo señales del mando a distancia o cuando el software se está

actualizando a través de un dispositivo de almacenamiento USB.

Cuando se activa [Detección de "Hey Google"], se “enciende” en ámbar. (solo televisores con micrófono integrado*)

* Es posible que el micrófono integrado no esté disponible en función de su región, modelo o idioma.

Cuando se activa el Cambio de micrófono integrado, se “enciende” en ámbar. (solo televisores con micrófono integrado*)

* Es posible que el micrófono integrado no esté disponible en función de su región, modelo o idioma.

Temas relacionados

- [Uso del micrófono integrado en el televisor \(solo televisores con micrófono integrado\)](#)
- [Desea desactivar el LED para que no se encienda o parpadee.](#)
- [Actualizaciones de software](#)

[7] Primeros pasos

Menú Inicio

La pantalla que aparece al pulsar el botón  (INICIO) del mando a distancia se denomina Menú Inicio. Desde el Menú Inicio se puede buscar contenido y seleccionar contenido, aplicaciones y ajustes recomendados.

Los elementos que se muestran en el menú Inicio dependen de si se ha configurado en el televisor una cuenta de Google.

(Ciertas características no son aplicables en función del modelo, región o país. Las imágenes solo se ofrecen a modo de referencia. Pueden ser distintas de la pantalla real).

(A) El menú Inicio cuando el televisor tiene configurada una cuenta de Google

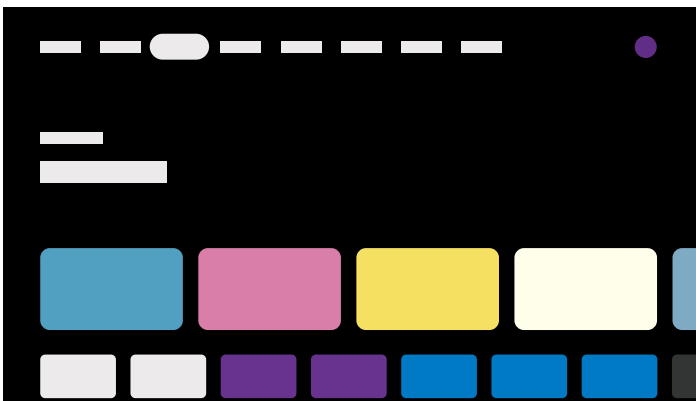

(B) El menú Inicio cuando el televisor no tiene configurada una cuenta de Google



Configuración de una cuenta de Google para disfrutar del televisor

Si conecta el televisor a Internet y configura una cuenta de Google, podrá instalar en él las aplicaciones que desee y disfrutar de vídeos de Internet y usar la voz para buscar contenidos.

Disfrutar del televisor sin configurar una cuenta de Google

Aunque no configure una cuenta de Google, podrá ver emisiones de televisión y/o contenido de dispositivos conectados al televisor, como un reproductor de Blu-ray. Si conecta el televisor a Internet, también podrá utilizar los servicios de transmisión por Internet que aparecen en el menú Inicio.

Nota

- Para configurar una cuenta de Google más tarde y disfrutar del televisor, configure Google TV™ desde el menú Inicio o el menú de ajustes.
- Si elimina la cuenta de Google, el televisor recuperará los ajustes predeterminados de fábrica.

Sugerencia

- Dependiendo de los ajustes del televisor, al encenderlo aparecerá la pantalla de inicio. Si cambia el siguiente ajuste, podrá cambiar la pantalla que aparece cuando se enciende el televisor al canal de emisión de televisión o entrada externa, por ejemplo HDMI, que estuviera viendo antes de apagar el televisor.

- 1 **Pulse el botón  (Configuración rápida) del mando a distancia.**
- 2 **Seleccione [Comportamiento al encenderse] y, a continuación, seleccione [Última entrada utilizada].**

La próxima vez que se encienda el televisor, aparecerá el canal de emisión de televisión o la entrada externa, por ejemplo HDMI, que estuviera viendo antes de apagar el televisor.

Las especificaciones podrían estar sujetas a cambios sin previo aviso.





- Para más información, consulte las “Preguntas más frecuentes” en el sitio web de ayuda de Sony.

[Preguntas más frecuentes acerca de la resolución de problemas](#)

[8] Primeros pasos

Selección de entradas





Para utilizar dispositivos (como reproductores de Blu-ray/DVD o una unidad flash USB) conectados al televisor, o para ver el televisor después de utilizar estos dispositivos, deberá cambiar la entrada.

- 1 **Pulse el botón  (Selección de entrada) varias veces para seleccionar el dispositivo conectado.**
De forma alternativa, pulse el botón , utilice los botones  (izquierda) /  (derecha) para seleccionar un dispositivo conectado y, a continuación, pulse el botón  (Intro).

Nota

- Si no hay dispositivos conectados a una entrada HDMI, es posible que la entrada HDMI no aparezca en [Menú de entradas].

Para editar los elementos de entrada

- 1 **Pulse el botón  (Selección de entrada).**
- 2 **Pulse el botón  (Derecha) (o el botón ) (Izquierda), dependiendo del idioma de visualización del televisor) y seleccione  (Editar).**
- 3 **Seleccione la entrada/dispositivo que desee mostrar u ocultar.**
- 4 **Seleccione [Cerrar].**

Sugerencia

- Para cambiar el orden u ocultar un elemento visualizado, pulse el botón ▲ (Arriba) del mando a distancia con ese elemento resaltado, y se mostrarán [Mover] y [Ocultar]. Si selecciona [Mover], utilice los botones ◀ (Izquierda) / ▶ (Derecha) del mando a distancia para mover el elemento hasta la posición deseada y pulse el botón -|+ (Intro) del mando a distancia.
- Para cambiar a la emisión de televisión, basta con pulsar el botón TV del mando a distancia.

[9] Primeros pasos

Funciones de accesibilidad

Este televisor cuenta con funciones de accesibilidad en [Accesibilidad], como conversión de texto a voz para los textos en pantalla, Ampliación de texto para facilitar la lectura y subtítulos.

Nota

- Es posible que ciertas características no sean aplicables en función del modelo, región o país.

Pulse el botón ⚙ (Configuración rápida) del mando a distancia y seleccione [Ajustes] — [Sistema] — [Accesibilidad] para configurar las funciones de asistencia al usuario.

[Accesibilidad] cuenta con una función de método abreviado que permite encender o apagar manteniendo pulsado el botón 🔇 (Silencio) del mando a distancia durante 3 segundos.

Sugerencia

- Para cambiar la función de método abreviado, seleccione [Atajo a accesibilidad] en [Accesibilidad], active [Habilitar acceso directo de accesibilidad] y cambie la función en [Servicio del acceso directo].
- Si selecciona [Tutorial de accesibilidad] en [Accesibilidad], podrá aprender sobre las funciones de accesibilidad de usuario que admite el televisor. (Es posible que esta característica no esté disponible en función del modelo).
- Para usar la conversión de texto a voz con la Guía de ayuda, consulte la Guía de ayuda desde el sitio web de soporte de Sony desde un ordenador o teléfono inteligente.
- Para más información sobre accesibilidad, visite el sitio web de soporte de Sony.

<https://www.sony.net/A11y.GoogleTV/>

[10]

Funciones de utilidad

Búsqueda de contenido/manejo del televisor con la voz

Disfrutar de las aplicaciones preferidas

Aprovechamiento de aplicaciones seguras y servicios de transmisión de vídeo (Seguridad y restricciones)

[11] Funciones de utilidad

Búsqueda de contenido/manejo del televisor con la VOZ

Uso del micrófono del mando a distancia Esta función está disponible en televisores cuyo mando a distancia incluido disponga del botón Asistente de Google/MIC.

Uso del micrófono integrado en el televisor (solo televisores con micrófono integrado)

[12] Funciones de utilidad | Búsqueda de contenido/manejo del televisor con la voz

Uso del micrófono del mando a distancia

Los mandos a distancia compatibles con el control por voz presentan el botón Asistente de Google/MIC y un micrófono integrado. Pregunte a Google para buscar películas, ejecutar aplicaciones, reproducir música y controlar el televisor, todo ello con la voz. Pulse el botón Asistente de Google (o MIC) del mando a distancia para empezar.

- 1 Mantenga pulsado el botón Asistente de Google/MIC del mando a distancia.** Mientras el botón permanezca presionado, el micrófono del mando a distancia estará activado y el LED del mando a distancia, iluminado.

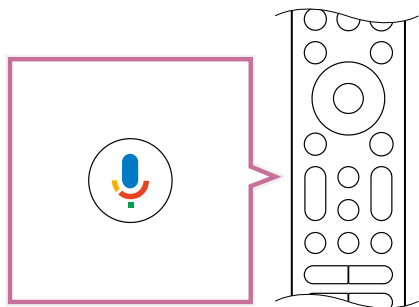

2 Hable al micrófono mientras mantiene pulsado el botón Asistente de Google/MIC.

Dependiendo del modelo, pueden aparecer ejemplos de voz.



Los resultados de la búsqueda se muestran cuando habla al micrófono.

Sugerencia

- Si pulsa el botón Asistente de Google/MIC del mando a distancia y dice “Pistas de voz”, se mostrará información acerca de cómo hablar y de los comandos de voz disponibles. Es posible que esta función no esté disponible en función del modelo, región, país o idioma.

Nota

- Para utilizar la búsqueda por voz se necesita una conexión a Internet.
- El tipo de mando a distancia suministrado con el televisor y la disponibilidad de un mando a distancia con micrófono integrado dependen del modelo/región/país. Existe un mando a distancia opcional disponible en ciertos modelos/regiones/países.
- Para usar el micrófono del mando a distancia, debe añadir y configurar en el televisor una cuenta de Google.

Uso del micrófono integrado en el televisor (solo televisores con micrófono integrado)

Es posible que el micrófono integrado en el televisor no esté disponible en función de su región, país o idioma.

Para obtener información detallada sobre los idiomas que admite la función de micrófono integrado en el televisor, consulte el siguiente sitio web de soporte de Sony.

<https://www.sony.net/tv-hf/aep/>

Sugerencia

- Este sitio web está sujeto a cambios sin previo aviso.

Haga más con su televisor usando únicamente la voz. Basta empezar diciendo “Ok Google” para:

- controlar el televisor y los dispositivos domésticos inteligentes
- disfrutar de música y entretenimiento
- obtener respuestas
- planificar el día y gestionar tareas

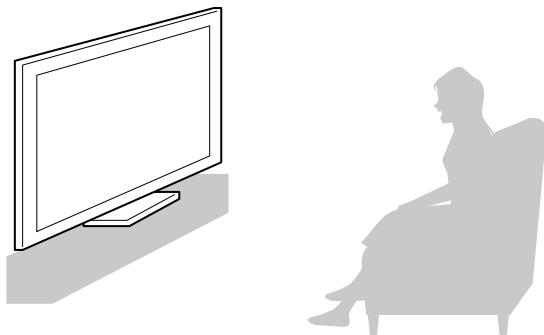

Colóquese mirando al televisor y diga “Ok Google” para empezar.

Cuando el LED de función de voz parpadee en blanco, empiece a hablar.

La ubicación del LED varía según el modelo.

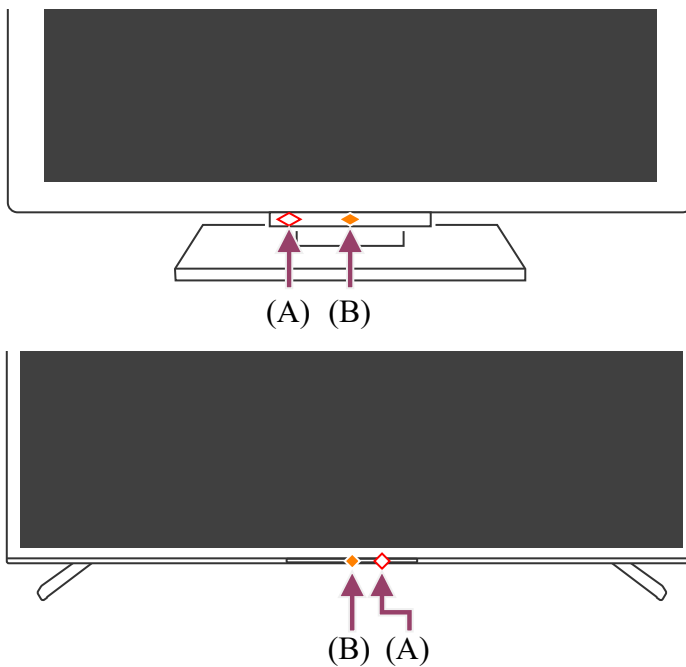

(A) El LED de función de voz se encuentra en la parte inferior central derecha del televisor.

(B) El LED situado en la parte inferior central del televisor se ilumina en ámbar cuando está disponible la función manos libres.

Para utilizar el micrófono integrado, active el siguiente ajuste.

1 Encienda el interruptor del micrófono integrado en el televisor.

Para localizar el interruptor del micrófono integrado en el televisor, consulte la Guía de configuración.

Nota

- Para utilizar el micrófono integrado del televisor se necesita una conexión a Internet.
- Después de encender el interruptor del micrófono integrado en el televisor, deberá pulsar el botón Asistente de Google/MIC del mando a distancia 4 veces para completar la configuración según el modelo, país o región. (Solo modelos con interruptor del micrófono integrado)
- El consumo de energía aumenta si el micrófono integrado está activado, ya que siempre está escuchando.

Sugerencia

- Cuando el interruptor del micrófono integrado en el televisor está encendido, el LED Respuesta operativa se ilumina en ámbar aunque el televisor esté apagado (también puede ajustarlo para que no se ilumine).

- El micrófono integrado del televisor puede captar el sonido del entorno y responder involuntariamente. Puede utilizar [Sensibilidad del micrófono integrado] para cambiar la sensibilidad del micrófono.

Pulse el botón  (Configuración rápida) del mando a distancia y seleccione las siguientes opciones en orden.

[Ajustes] — [Sistema] — [Sensibilidad del micrófono integrado]

Temas relacionados

- [Conectarse a una red](#)
- [Cómo se iluminan los LED](#)
- [Desea desactivar el LED para que no se encienda o parpadee.](#)

[14] Funciones de utilidad

Disfrutar de las aplicaciones preferidas

[Instalación de aplicaciones](#)

[15] Funciones de utilidad | Disfrutar de las aplicaciones preferidas

Instalación de aplicaciones

Puede instalar aplicaciones en el televisor, igual que se hace con los teléfonos inteligentes y tabletas.

Nota

- Solo es posible instalar aplicaciones compatibles con televisores. Pueden ser distintas de las aplicaciones para teléfonos inteligentes y tabletas.
- Es necesario disponer de una conexión a Internet y de una cuenta de Google para poder instalar aplicaciones.

Sugerencia



- Si no dispone de una cuenta de Google o desea crear una cuenta compartida, cree una cuenta nueva accediendo al siguiente sitio web.

<https://accounts.google.com/signup>

El sitio web anterior puede variar en función de la región o el país. También está

sujeta a cambios sin previo aviso. Para obtener información detallada, consulte la página de inicio de Google.

- Le recomendamos que cree una cuenta de Google en un ordenador o dispositivo móvil.

- 1 Pulse el botón  (INICIO) y, en la sección  de la pantalla de inicio, diga algo similar a “Buscar aplicaciones <nombre de aplicación>” para buscar las aplicaciones que desee instalar. De forma alternativa, seleccione el campo de entrada y utilice el teclado en pantalla.**
- 2 Seleccione una aplicación entre los resultados de la búsqueda e instálela.**

Sugerencia

- Si la búsqueda de aplicaciones no ofrece los resultados deseados, diga “Google Play Store” e intente buscar la aplicación en la pantalla Google Play Store.
- También puede seleccionar una categoría en la pestaña Aplicaciones del Menú Inicio y seleccionar la aplicación deseada.

Tras la descarga, la aplicación se instala y se agrega automáticamente. Puede seleccionar [Abrir] para ejecutar la aplicación.

Sugerencia

- Para iniciar más tarde una aplicación instalada, seleccione la pestaña Aplicaciones en el Menú Inicio y seleccione [Ver todo] en el margen derecho del área de aplicaciones. Seleccione la aplicación instalada para iniciarla.

Acerca de las aplicaciones de pago

Existen aplicaciones gratuitas y de pago. Para adquirir una aplicación de pago, se necesita un código de tarjeta regalo de Google Play o los datos de una tarjeta de crédito. Puede adquirir tarjetas regalo de Google Play en distintos establecimientos.

Para eliminar una aplicación

- 1 Pulse el botón  (Configuración rápida) del mando a distancia, seleccione [Ajustes] — [Aplicaciones] y, a continuación, seleccione la aplicación que desee eliminar y desinstálela.**

Temas relacionados

- Conectarse a una red a través de un cable LAN
- Uso de Wi-Fi para conectar el televisor a Internet/la red

[16] Funciones de utilidad

Aprovechamiento de aplicaciones seguras y servicios de transmisión de vídeo (Seguridad y restricciones)

Puede garantizar un uso seguro del televisor mediante la configuración de restricciones de instalación en las aplicaciones que se descarguen de fuentes desconocidas o restricciones de edad en los programas y vídeos. (Es posible que ciertas características no sean aplicables en función del modelo, región o país).

Es posible configurar las siguientes características de [Controles parentales] para que los niños puedan utilizar el televisor de forma segura.

- Restringir canales de televisión
- Restricción de la instalación de aplicaciones de fuentes desconocidas
- Restricción del uso de aplicaciones (función de bloqueo por contraseña)

Puede restringir funciones configurando lo siguiente.

Para establecer restricciones por edad en programas

- 1 **Pulse el botón  (Configuración rápida) del mando a distancia y seleccione las siguientes opciones en orden.**

[Ajustes] — [Sistema] — [Controles parentales] — [Canales] — [Clasificación del TV].



Las opciones dependen del modelo, país, región o configuración.

Para restringir aplicaciones (función de bloqueo por contraseña)

Esta función se configura para impedir que los niños utilicen aplicaciones como navegadores de Internet.

Establezca las restricciones en [Controles parentales].

Si se establece esta función, deberá introducir un PIN para iniciar la aplicación.

- 1 Pulse el botón  (Configuración rápida) del mando a distancia y seleccione las siguientes opciones en orden.**
[Ajustes] — [Sistema] — [Controles parentales] — [Aplicaciones]
- 2 Configure o introduzca el PIN.**
- 3 Active [Restringir aplicaciones].**
- 4 Seleccione en la lista las aplicaciones a las que desee restringir el acceso.**
Las aplicaciones restringidas cambiarán de  (Desbloqueado) a  (Bloqueado). Para restringir todas las aplicaciones, seleccione [Todas las aplicaciones].

Para restringir la instalación de aplicaciones de fuentes desconocidas

- 1 Pulse el botón  (Configuración rápida) del mando a distancia y seleccione las siguientes opciones en orden.**
[Ajustes] — [Privacidad] — [Seguridad y restricciones] — [Fuentes desconocidas] — cambie la configuración en [Instalar aplicaciones desconocidas].

Nota

- Si cambia los ajustes de [Seguridad y restricciones], los datos personales y del dispositivo serán más vulnerables a los ataques por parte de aplicaciones desconocidas de fuentes distintas de Play Store. De este modo, acepta ser el único responsable de cualquier daño en su dispositivo o cualquier pérdida de datos derivada del uso de estas aplicaciones.
- Si olvida el PIN, deberá restablecer el televisor a sus ajustes de fábrica originales. Asegúrese de no olvidar el PIN.

Sugerencia

- Es posible que se encuentren disponibles otras restricciones en función de la aplicación. Para obtener información detallada, consulte la Ayuda de la aplicación.

[17]

Ver la televisión

[Ver programas de televisión](#)

[Funciones de utilidad cuando se ve la televisión](#)

[Cambiar la calidad de la imagen y el sonido según las preferencias](#)

[18] Ver la televisión

Ver programas de televisión

[Uso de la guía de programas](#)

[Configurar los ajustes de canal](#)

[19] Ver la televisión | Ver programas de televisión

Uso de la guía de programas

Puede encontrar sus programas favoritos rápidamente.

- 1 Pulse el botón  (Guía) para ver la guía de programas digital.

[20] Ver la televisión | Ver programas de televisión

Configurar los ajustes de canal

[Recibir emisiones digitales](#)

[Recibir emisiones por satélite](#)

[Ordenar o editar los canales](#)

[21] Ver la televisión | Ver programas de televisión | Configurar los ajustes de canal

Recibir emisiones digitales

- 1 Pulse el botón  (Configuración rápida) del mando a distancia y seleccione [Ajustes] — [Canales & Entradas] — [Canales] — [Configuración canales] — [Sintonía automática].
- 2 Siga las instrucciones en pantalla para sintonizar todos los canales digitales disponibles y guardarlos en el televisor.

Sugerencia

- Puede resintonizar el televisor seleccionando [Sintonía automática] y siguiendo las instrucciones en pantalla tras mudarse a una nueva vivienda, cambiar de proveedor o para buscar canales lanzados recientemente.

Temas relacionados

- [Faltan algunos canales digitales.](#)

[22] Ver la televisión | Ver programas de televisión | Configurar los ajustes de canal

Recibir emisiones por satélite

Si tiene instalada una antena parabólica, puede ver emisiones por satélite configurando los ajustes del sintonizador.

- 1 Pulse el botón  (Configuración rápida) del mando a distancia y seleccione [Ajustes] — [Canales & Entradas] — [Canales] — [Configuración canales] — [Sintonía automática] para las emisiones por satélite suscritas.
- 2 Siga las instrucciones en pantalla.

Temas relacionados

- [No es posible ver canales por satélite.](#)

[23] Ver la televisión | Ver programas de televisión | Configurar los ajustes de canal

Ordenar o editar los canales

Puede ordenar la visualización de canales según sus preferencias.

- 1 Pulse el botón  (Configuración rápida) del mando a distancia y seleccione [Ajustes] — [Canales & Entradas] — [Canales] — [Edición de la lista de canales].
Si aparecen varios elementos, seleccione el que desee editar.

Nota

- Las opciones disponibles pueden variar según la región o el país.

Editar la lista de canales con un teléfono inteligente

Puede editar la lista de canales con su teléfono inteligente.

- 1 Pulse el botón  (Configuración rápida) del mando a distancia y seleccione [Ajustes] — [Canales & Entradas] — [Canales] — [Edición de la lista de canales desde dispositivo móvil].
- 2 Siga las instrucciones en pantalla.

[24] Ver la televisión

Funciones de utilidad cuando se ve la televisión

Temporizadores

Utilice un temporizador para encender y apagar el televisor.

Bloqueo parental

Utilice los [Controles parentales] para configurar las restricciones de bloqueo parental. Para obtener información detallada, consulte [Sistema](#).

(Ajuste de subtítulo)

Puede pulsar el botón MENU del mando a distancia para activar los subtítulos.

Ajuste de calidad de imagen/sonido

Ajuste la calidad de la imagen y la calidad del sonido según sus preferencias.

Para obtener información detallada, consulte [Visualización y sonido](#).

[25] Ver la televisión

Cambiar la calidad de la imagen y el sonido según las preferencias

[Ajustar la calidad de imagen](#)

[Ajustar la calidad del sonido](#)

[Ajustes avanzados de "Sonido"](#)

[Auto Volumen](#)

Balance

[26] Ver la televisión | Cambiar la calidad de la imagen y el sonido según las preferencias

Ajustar la calidad de imagen

Puede configurar varios ajustes relacionados con la pantalla del televisor, como el color y el brillo, para la calidad de la imagen o el tamaño de la pantalla.

Nota

- La visualización real puede variar o algunos ajustes pueden no estar disponibles en función de su modelo/país/región y del contenido que está viendo.

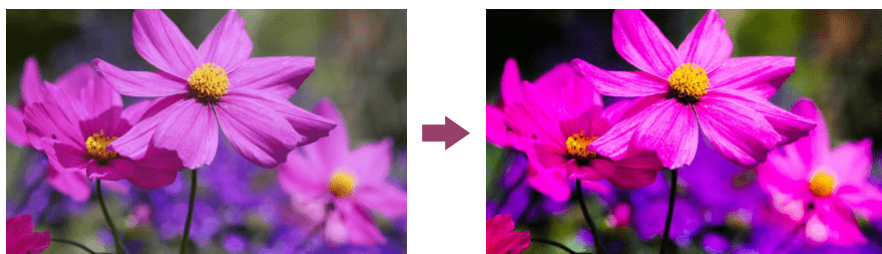

Pulse el botón  (Configuración rápida) del mando a distancia y seleccione [Ajustes] — [Visualización y sonido] — la opción deseada.

Puede cambiar los ajustes siguientes.

Imagen

Ajusta las configuraciones de imagen, como brillo, color y tonalidad.

Modo de Imagen

Cambie la calidad de la imagen en función del contenido que está viendo, como por ejemplo películas o deportes.

Modo de Imagen Auto

Establece automáticamente el modo de imagen según el contenido de los dispositivos HDMI.

Sensor de luz

Optimizar brillo para luz ambiental.

Brillo

Ajuste la luz de fondo para ver los blancos más brillantes y los negros más profundos.

Color

Ajustar nivel de saturación de color.

Avanzado

Puede ajustar lo siguiente.

Brillo

Puede ajustar lo siguiente.

Brillo

Ajuste el nivel de luminosidad de la pantalla.

Contraste

Ajustar nivel de blanco de la imagen.

Gamma

Ajustar balance de luz y oscuridad. Aclare u oscurezca el brillo entre blanco y negro.

Nivel de negro

Ajustar nivel de negro de la imagen.

Ajuste de negro

Mejora del negro de las imágenes para mayor contraste.

Mejora de Contraste avanz.

Ajuste automático del contraste según el brillo de la imagen.

Ecualizador de negro

Aumenta el brillo de las áreas oscuras de la imagen para poder identificar personas y objetos.
Aplicable cuando [Modo de Imagen] se establece en [Juego].

Color

Puede ajustar lo siguiente.

Color

Ajustar nivel de saturación de color.

Tonalidad

Ajustar tonos verdes y rojos.

Temperatura Color

Ajustar temperatura de color.

Temperatura Color avanz.

Ajustar la temperatura de color en detalle.

Color Vivo

Intensidad de color mejorada.

Claridad

Puede ajustar lo siguiente.

Nitidez

Ajustar detalles de imagen.

Recreación realista

Ajusta la calidad y el ruido para una imagen realista.

Si selecciona [Manual], puede ajustar [Resolución].

Resolución

Ajusta la calidad y el ruido para una imagen realista.

Reducc. ruido aleatoria

Reducir ruido aleatorio repetitivo.

Reducc. ruido digital

Reducir ruido de compresión de vídeo.

Movimiento

Puede ajustar lo siguiente.

Reducción de desenfoque de movimiento

Ajusta la intensidad de la claridad insertando un marco negro para reducir el desenfoque de movimiento. Aplicable cuando [Modo de Imagen] se establece en [Juego].

Motionflow

Mejora las imágenes en movimiento. Aumenta el número de fotogramas de imagen para mostrar unos vídeos más fluidos. Si selecciona [Personal], puede ajustar [Homogeneidad] y [Claridad].

Homogeneidad

Ajuste el nivel de homogeneidad.

Claridad

Ajuste el nivel de claridad.

Modo Película

Optimiza la calidad de la imagen en base al contenido de vídeo, como películas y gráficos por ordenador. Reproduce con fluidez el movimiento de las imágenes filmadas (imágenes grabadas a 24 fotogramas por segundo), como por ejemplo películas.

Señal de video

Puede ajustar lo siguiente.

Modo HDR

Imagen adecuada para una señal de alto rango dinámico (HDR).

Rango de vídeo de HDMI

Seleccione el rango de la señal para entrada HDMI.

Restabl.

Puede ajustar lo siguiente.

Restabl.

Restablece todas las configuraciones de imagen para el modo de imagen actual a la versión predeterminada de fábrica.

Control de pantalla

Ajustar la relación de aspecto y área de pantalla visible.

Modo horizontal

Ajustar el tamaño de imagen.

Sugerencia

- Cuando se recibe una señal de 4 096 x 2 160p y [Modo horizontal] está ajustado a [Auto], la resolución se muestra como 3 840 x 2 160p. Para mostrar la resolución de 4 096 x 2 160p, ajuste [Modo horizontal] a [Original].
-

Área de Pantalla

Ajuste del área visible de pantalla. Establezca esta opción en [Auto] para ajustar el área visible de pantalla en función de la señal.

Tamaño de pantalla

Ajuste el tamaño de pantalla vertical y horizontal.

Posición de la pantalla

Ajuste de la posición vertical y horizontal de la pantalla.

[27] Ver la televisión | Cambiar la calidad de la imagen y el sonido según las preferencias

Ajustar la calidad del sonido

Puede configurar varios ajustes relacionados con el sonido del televisor, como la calidad del sonido.

Nota

- La visualización real puede variar o algunos ajustes pueden no estar disponibles en función de su modelo/país/región, de los ajustes del televisor y del dispositivo conectado.

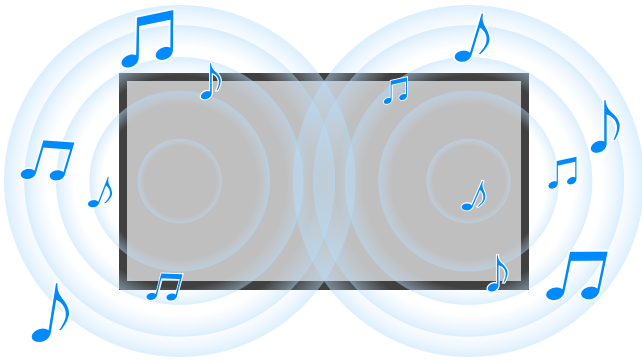

Pulse el botón  (Configuración rápida) del mando a distancia y seleccione [Ajustes] — [Visualización y sonido] — la opción deseada.

Puede cambiar los ajustes siguientes.

Sonido

Adapte la configuración en función de la entrada (televisor o HDMI) y otros ajustes comunes para disfrutar de varios efectos de sonido.

Puede configurar ajustes como los que aparecen a continuación.

Personalización de sonido

Ajuste la calidad del sonido.

Para obtener información detallada, consulte [Ajustes avanzados de "Sonido"](#).

Nivel de volumen

Configure el nivel de sonido de la entrada actual.

Para obtener información detallada, consulte [Ajustes avanzados de "Sonido"](#).

Auto Volumen

Mantiene el volumen constante para todos los programas y entradas.

Para obtener información detallada, consulte [Auto Volumen](#).

Balance

Ajusta el equilibrio de los altavoces.

Para obtener información detallada, consulte [Balance](#).

Posición del televisor

Cambie la [Posición del televisor] en función de la instalación del televisor.

Restabl.

Devuelve todos los ajustes de sonido a la configuración predeterminada de fábrica.

Posprocesamiento

Seleccione la tecnología de procesamiento de audio.

Salida de audio

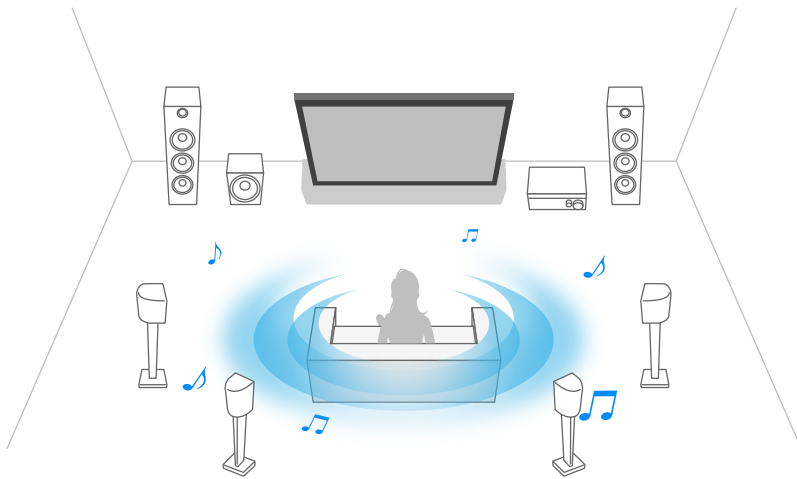

Configúrelo para emitir sonido por un sistema de audio en lugar de por los altavoces del televisor.

Puede configurar ajustes como los que aparecen a continuación.

Altavoz

Seleccione TV o altavoces externos.

Sincronización A/V

Ajuste la temporización de audio y vídeo usando un dispositivo de audio A2DP Bluetooth o un sistema de audio específico conectado con un cable HDMI.

Salida de audio digital

Configure el método de salida al emitir audio digital. Este ajuste únicamente está disponible cuando [Altavoz] está ajustado a [Sistema de Audio].

Sugerencia

- El deterioro y ruido son menores en la transmisión de la señal, y la calidad del sonido es superior en comparación con las conexiones analógicas.

Volumen de salida de audio digital

Solo se aplica a PCM. El volumen puede ser distinto entre PCM y el audio comprimido.

Temas relacionados

- [Ajustes avanzados de “Sonido”](#)
- [Acceder a los ajustes del sistema de audio](#)

[28] Ver la televisión | Cambiar la calidad de la imagen y el sonido según las preferencias

Ajustes avanzados de “Sonido”

Esta página presenta varios ajustes para las funciones que puede configurar en [Sonido].

Nota

- La visualización real puede variar o algunos ajustes pueden no estar disponibles en función de su modelo/país/región, de los ajustes del televisor y del dispositivo conectado.

[Personalización de sonido]

Ajuste	Descripción
Sonido Envolvente	Reproduce de forma virtual el sonido envolvente realista.
Efecto envolvente	Ajusta el efecto de sonido envolvente.
Optimizador de diálogo	Enfatiza la voz.
Ecuador	Ajusta el sonido basándose en distintas frecuencias.

[Nivel de volumen]

Ajuste	Descripción
Compensación de volumen	Ajusta el volumen de la entrada actual respecto a otras entradas.
Margen Dinámico	Compensa la diferencia en el nivel de audio entre canales.
Rango dinámico DTS	Ajusta el rango dinámico de la señal DTS.

Temas relacionados

- [Ajustar la calidad del sonido](#)

[29] Ver la televisión | Cambiar la calidad de la imagen y el sonido según las preferencias

Auto Volumen

El volumen se ajusta automáticamente a un determinado nivel conforme a los cambios realizados en el nivel de volumen de las emisiones y señales de entrada.

La reducción de la diferencia de volumen que tiene lugar al cambiar de canal o entrada, permite la visualización a un nivel de volumen constante. Para habilitar esta función, pulse el botón  (Configuración rápida) del mando a distancia y, a continuación, seleccione los ajustes siguientes.

[Ajustes] — [Visualización y sonido] — [Sonido] — [Auto Volumen]

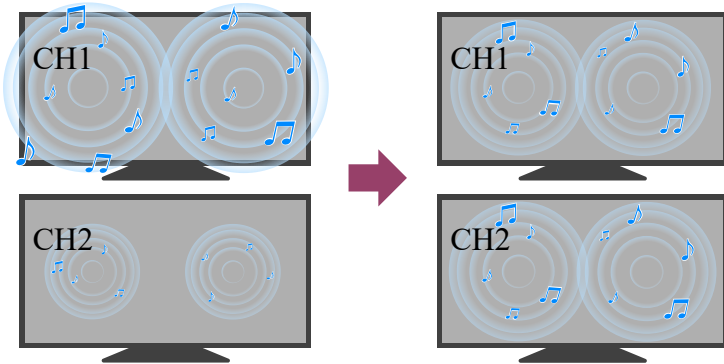

Nota

- El efecto varía en función del modelo/país/región, ajustes, emisión y señal de entrada.

[30] Ver la televisión | Cambiar la calidad de la imagen y el sonido según las preferencias

Balance

Ajusta el balance entre el sonido izquierdo y el derecho.

Debido a la distancia a paredes y ventanas y el reflejo del sonido, es posible que escuche un cierto desequilibrio entre el sonido izquierdo y derecho. Puede ajustar el balance de volumen. Para ajustar el balance de sonido, pulse el botón  (Configuración rápida) del mando a distancia y, a continuación, seleccione los ajustes siguientes.

[Ajustes] — [Visualización y sonido] — [Sonido] — [Balance]

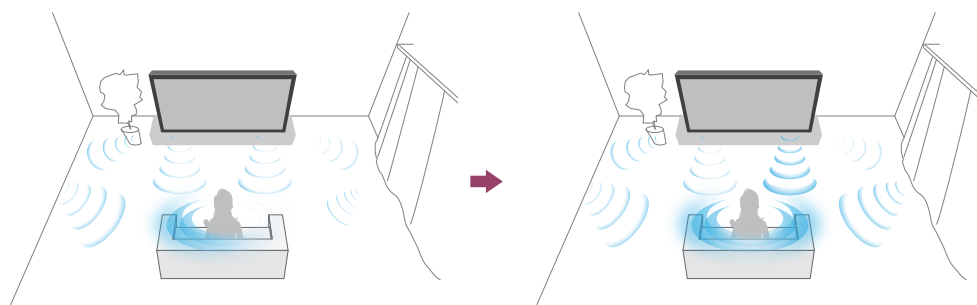

Nota

- El efecto varía en función del modelo/país/región, ajustes y entorno de instalación.

[31]

Grabar programas de televisión

[Grabar en un dispositivo HDD USB](#)

[Ver/eliminar contenido grabado](#)

[Comprender los símbolos mostrados en la lista de títulos grabados](#)

[32] Grabar programas de televisión

Grabar en un dispositivo HDD USB

[Uso de un dispositivo HDD USB para grabar](#)

[Grabar por temporizador](#)

[Información sobre el uso de dispositivos HDD USB para grabar](#)

[33] Grabar programas de televisión | Grabar en un dispositivo HDD USB

Uso de un dispositivo HDD USB para grabar

Esta función solo está disponible en determinados modelos de televisor, países o regiones.

Los modelos con grabación HDD USB presentan la opción [Ajustes de grabación] en [Ajustes] — [Canales & Entradas].

Conecte un dispositivo HDD USB a su televisor para grabar emisiones digitales.

Conecte el dispositivo HDD USB al puerto USB denominado “HDD REC” del televisor.

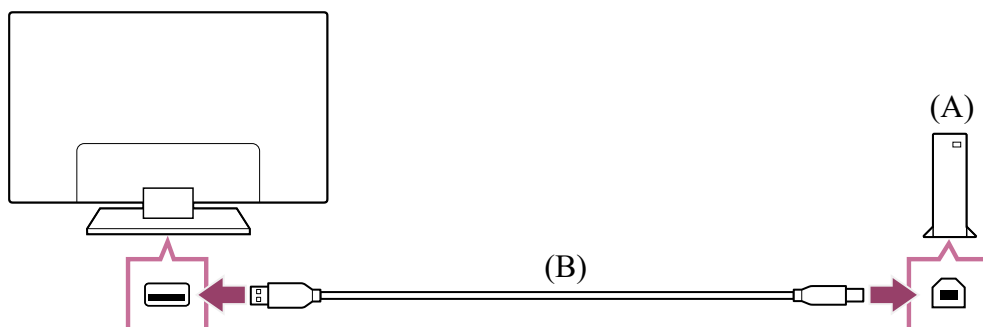

- (A) Dispositivo HDD USB
- (B) Cable USB (no suministrado)

- 1 Conecte un dispositivo HDD USB al puerto USB denominado “HDD REC” de su televisor.**
- 2 Encienda el dispositivo HDD USB.**
- 3 Espere a que aparezca la pantalla [Unidad USB conectada].**
- 4 Vaya a [Ajustes de grabación] en [Ajustes] — [Canales & Entradas].**
- 5 Seleccione Dispositivo de grabación y asegúrese de que el PVR esté activado.**

Nota

- Si durante el paso 4 del registro no se detecta el dispositivo, siga las instrucciones del mensaje y compruebe si el dispositivo HDD USB para la grabación está conectado al puerto Super Speed USB.

Si el dispositivo HDD USB para la grabación no se reconoce incluso después de haber comprobado la conexión, debe verificar si el dispositivo está instalado como “Almacenamiento extraíble” en [Ajustes] — [Sistema] — [Almacenamiento] porque es posible que ya se haya registrado como dispositivo con fines distintos a la grabación. Consulte [“Información sobre el uso de dispositivos HDD USB para grabar”](#) para usar un dispositivo HDD USB para grabar.

Temas relacionados

- [Información sobre el uso de dispositivos HDD USB para grabar](#)

[34] Grabar programas de televisión | Grabar en un dispositivo HDD USB

Grabar por temporizador

Esta función solo está disponible en determinados modelos de televisor, países o regiones.

Los modelos con grabación HDD USB presentan la opción [Ajustes de grabación] en [Ajustes] — [Canales & Entradas].

- 1 Pulse el botón  (Guía).
- 2 Resalte el programa deseado en la guía de programas, pulse MENU y seleccione [Lista de programaciones].
- 3 Asegúrese que la sincronización del programa y otra información sean correctas, y, luego, seleccione [Confirmar].

Para comprobar, modificar o eliminar ajustes de temporizador

La comprobación, modificación o eliminación de ajustes de temporizador se lleva a cabo en [Lista temporizador de la grabación].

- 1 Pulse el botón MENU y seleccione [Recorded Title List] (Lista de títulos grabados).
- 2 Pulse MENU otra vez y seleccione [Lista de programaciones].
- 3 En Lista de programaciones, pulse MENU y seleccione  [Editar].
- 4 Configure el ajuste del temporizador.
- 5 Seleccione [Confirmar].

Nota

- La grabación por temporizador no funcionará cuando el cable de alimentación de CA está desenchufado.

Temas relacionados

- [Ver/eliminar contenido grabado](#)

[35] Grabar programas de televisión | Grabar en un dispositivo HDD USB

Información sobre el uso de dispositivos HDD USB para grabar

Esta función solo está disponible en determinados modelos de televisor, países o regiones.

Los modelos con grabación HDD USB presentan la opción [Ajustes de grabación] en [Ajustes] — [Canales & Entradas].

- El dispositivo HDD USB debe utilizarse únicamente para grabar programas. Use otro dispositivo HDD USB para ver fotografías y vídeos.
- Solo se admiten dispositivos HDD USB de más de 32 GB.
- No se permite conectar dispositivos HDD USB a través de un concentrador USB. Conecte el dispositivo directamente al televisor.
- Los datos grabados en el dispositivo HDD USB reconocido por este televisor solo podrán reproducirse en él.
- Solo se admite la grabación de emisiones de radio y televisión digital. No se admite la grabación de emisiones de datos.
- No es posible grabar señales codificadas/cifradas.
- La grabación no podrá llevarse a cabo en los siguientes casos:
 - El televisor no puede reconocer el dispositivo HDD USB.
 - El dispositivo HDD USB tiene grabados más de 1 000 programas.
 - El dispositivo HDD USB está lleno.
- Puede que la selección automática del programa no sea posible mientras se está grabando.
- Grabar un programa no es posible a menos que la grabación haya sido autorizada.
- Si utiliza un Módulo de acceso condicional (CAM), no utilice su protección por clasificación parental, ya que podría no funcionar durante la grabación. Como alternativa, utilice el bloqueo de programas o la propia clasificación parental del televisor si la cadena así lo admite.
- En Noruega, ciertos programas no pueden grabarse debido a restricciones legales.
- Si el televisor sufre algún golpe durante la grabación en un dispositivo HDD USB, podría oírse ruido en el contenido grabado.
- Sony no será responsable en ningún caso de los errores de grabación ni de los daños o la pérdida del contenido grabado, causados o relacionados con un mal funcionamiento del televisor, interferencia en la señal o cualquier otro problema.

[36] Grabar programas de televisión

Ver/eliminar contenido grabado

Esta función solo está disponible en determinados modelos de televisor, países o regiones.

Los modelos con grabación HDD USB presentan la opción [Ajustes de grabación] en [Ajustes] — [Canales & Entradas].

Para ver contenido grabado

- 1 Pulse el botón MENU y seleccione [Recorded Title List] (Lista de títulos grabados). Si [Recorded Title List] no existe, añada un programa en [Lista de programaciones]; a continuación, seleccione el contenido que desee ver.

Para eliminar contenido grabado

- 1 Pulse el botón MENU y seleccione [Recorded Title List] (Lista de títulos grabados).
- 2 Resalte el programa que desea borrar, seleccione  (icono Borrar) en la lista Menú.

Para obtener información acerca del significado de los símbolos en la lista de títulos grabados, consulte [Comprender los símbolos mostrados en la lista de títulos grabados](#).

[37] Grabar programas de televisión

Comprender los símbolos mostrados en la lista de títulos grabados

Esta función solo está disponible en determinados modelos de televisor, países o regiones.

 : grabación actual

[38]

Uso del televisor con otros dispositivos

[Dispositivos USB](#)

[Reproductores de Blu-ray/DVD](#)

[Receptor de cable/satélite](#)

[Visualizar la pantalla de aplicaciones del teléfono inteligente/iPhone o tableta/iPad en el televisor](#)

[Ordenadores, cámaras de fotos y de vídeo](#)

[Sistema de audio \(como receptor de AV o barra de sonido\)](#)

[Videoconsolas](#)

[Dispositivos Bluetooth](#)

[Dispositivos compatibles con CEC](#)

[Ver imágenes en 4K desde dispositivos compatibles](#)

[Guía de conectividad BRAVIA](#)

[39] Uso del televisor con otros dispositivos

Dispositivos USB

[Reproducir contenido almacenado en un dispositivo USB](#)

[Información sobre los dispositivos USB utilizados para guardar fotos y música](#)

[Formatos y archivos admitidos](#)

[40] Uso del televisor con otros dispositivos | Dispositivos USB

Reproducir contenido almacenado en un dispositivo USB

Para grabar programas en un dispositivo de almacenamiento USB o ver programas grabados, consulte [Grabar programas de televisión](#).

Conectar un dispositivo USB

Conecte el dispositivo de almacenamiento USB al puerto USB del televisor para reproducir archivos de fotos, música y vídeos almacenados en el dispositivo.

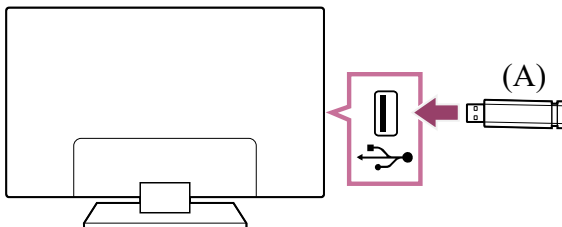

(A) Dispositivo de almacenamiento USB

Reproducir fotografías/música/películas almacenadas en un dispositivo USB

Puede reproducir en la pantalla del televisor cualquier archivo de música, películas o fotografías que esté almacenado en un dispositivo USB.

- 1 Si el dispositivo USB conectado al televisor tiene un interruptor de Encendido, enciéndalo.**
- 2 Pulse el botón  (INICIO), seleccione Aplicaciones en el menú Inicio y, a continuación, seleccione [Reproductor Multimedia].**
Si el mando a distancia suministrado tiene un botón APPS, puede pulsar el botón APPS.
- 3 Seleccione el nombre del dispositivo USB.**
- 4 Seleccione la carpeta y, a continuación, el archivo que desee reproducir.**

Para comprobar los formatos de archivo compatibles

- [Formatos y archivos admitidos](#)

Nota

- Algunas fotografías o carpetas tardan en aparecer, dependiendo de las dimensiones de la imagen, el tamaño de archivo y el número de archivos en la carpeta.
- Visualizar el dispositivo USB puede llevar un cierto tiempo porque el televisor debe acceder a él cada vez que se conecta.
- Todos los puertos USB del televisor admiten USB de alta velocidad. Los concentradores USB no son compatibles.
- Cuando acceda al dispositivo USB, no desactive el televisor ni el dispositivo USB, no desconecte el cable USB ni elimine o inserte soportes de grabación. Si lo hace, podrían dañarse los datos almacenados en el dispositivo USB.
- Con algunos archivos, es posible que no se pueda realizar la reproducción a pesar de usar formatos compatibles.

Sugerencia

- Para más información, consulte las “Preguntas más frecuentes” en el sitio web de ayuda de Sony.

[Preguntas más frecuentes acerca de la resolución de problemas](#)

Temas relacionados

- [Información sobre los dispositivos USB utilizados para guardar fotos y música](#)

- [No se muestra la imagen de un dispositivo conectado.](#)

[41] Uso del televisor con otros dispositivos | Dispositivos USB

Información sobre los dispositivos USB utilizados para guardar fotos y música

- Los puertos USB del televisor admiten los sistemas de archivos FAT16, FAT32, exFAT y NTFS.
- Cuando conecte una cámara de fotos digital Sony al televisor mediante un cable USB, deberá establecer los ajustes de la conexión USB de la cámara en el modo “Auto” o “Almacenamiento masivo”.
- Si la cámara de fotos digital no funciona con el televisor, pruebe lo siguiente:
 - Establezca la configuración de conexión USB de la cámara en “Almacenamiento masivo”.
 - Copie los archivos de la cámara a la unidad flash USB y, después, conecte la unidad al televisor.
- Es posible que algunas fotografías y películas se muestren ampliadas, por lo que se reduce la calidad de la imagen. En función del tamaño y la relación de aspecto, es posible que las imágenes no se muestren a pantalla completa.
- Según el archivo o la configuración, es posible que se tarde mucho en mostrar una fotografía.
- Sony no será responsable en ningún caso de los errores de grabación ni de los daños o la pérdida del contenido grabado, causados o relacionados con el mal funcionamiento del televisor, el dispositivo USB o cualquier otro problema.

Temas relacionados

- [Formatos y archivos admitidos](#)

[42] Uso del televisor con otros dispositivos | Dispositivos USB

Formatos y archivos admitidos

[Fotos](#)

[Música](#)

[Vídeos](#)

[Velocidad de muestreo de audio \(para vídeos\)](#)

[Subtítulos externos](#)

[43] Uso del televisor con otros dispositivos | Dispositivos USB | Formatos y archivos admitidos

Fotos

Caso de uso: USB

Formato de archivo	Extensión
JPEG	*.jpg / *.jpe / *.jpeg
HEIF	*.heic / *.heif / *.hif

Otros formatos y archivos admitidos

- [Música](#)
- [Vídeos](#)
- [Velocidad de muestreo de audio \(para vídeos\)](#)
- [Subtítulos externos](#)

[44] Uso del televisor con otros dispositivos | Dispositivos USB | Formatos y archivos admitidos

Música

Caso de uso: USB

mp4

Extensión: *.mp4 / *.m4a

Descripción	Velocidad de muestreo
AAC-LC	16k / 22.05k / 24k / 32k / 44.1k / 48k
HE-AAC v1 / v2	24k / 32k / 44.1k / 48k

3gpp

Extensión: *.3gp / *.3g2

Descripción	Velocidad de muestreo
AAC-LC	16k / 22.05k / 24k / 32k / 44.1k / 48k
HE-AAC v1 / v2	24k / 32k / 44.1k / 48k

Asf

Extensión: *.wma

Descripción	Velocidad de muestreo
WMA9 Standard	8k / 11.025k / 16k / 22.05k / 32k / 44.1k / 48k

ogg

Extensión: *.ogg

Descripción	Velocidad de muestreo
Vorbis	8k / 11.025k / 16k / 22.05k / 32k / 44.1k / 48k

Otros

Descripción	Velocidad de muestreo
LPCM	32k / 44.1k / 48k

Extensión: *.mp3

Descripción	Velocidad de muestreo
MP1L1 / MP1L2 / MP1L3 / MP2L1 / MP2L2	32k / 44.1k / 48k
MP2L3	16k / 22.05k / 24k
MP2.5L3	8k / 11.025k / 12k

Extensión: *.wav

Descripción	Velocidad de muestreo
WAV *1	32k / 44.1k / 48k

Extensión: *.flac

Descripción	Velocidad de muestreo
FLAC	16k / 22.05k / 32k / 44.1k / 48k / 88.2k / 96k

Extensión: *.aac

Descripción	Velocidad de muestreo
AAC-LC	16k / 22.05k / 24k / 32k / 44.1k / 48k
HE-AAC v1 / v2	24k / 32k / 44.1k / 48k

*1 El caso de uso de WAV solo se aplica a 2 ch.

Otros formatos y archivos admitidos

- [Fotos](#)
- [Vídeos](#)
- [Velocidad de muestreo de audio \(para vídeos\)](#)
- [Subtítulos externos](#)

[45] Uso del televisor con otros dispositivos | Dispositivos USB | Formatos y archivos admitidos

Vídeos

Caso de uso: USB

MPEG1 (*.mpg / *.mpe / *.mpeg)

Tipo de subtítulo: externo

Códec de vídeo (Profile@Level)	Códec de audio	Resolución máx. / mín.	Velocidad de fotogramas máx.
MPEG1	MPEG1L2	720 x 576@30fps	720 x 576@30fps

MPEG2PS (*.mpg / *.mpe / *.mpeg)

Tipo de subtítulo: externo

Códec de vídeo (Profile@Level)	Códec de audio	Resolución máx. / mín.	Velocidad de fotogramas máx.
MPEG2 MP@HL	MPEG1L1 / MPEG1L2 / LPCM / AC3	1 920 x 1 080 / QCIF (176 x 144)	1 920 x 1 080@30fps / 1 280 x 720@60fps

MP4 (*.mp4)

Tipo de subtítulo: externo

Códec de vídeo (Profile@Level)	Códec de audio	Resolución máx. / mín.	Velocidad de fotogramas máx.
AVC / H.264 MP@L4.2, HP@L4.2	AAC-LC / HE- AAC v1 / HE- AAC v2 / AC3 / E-AC3 / AC4 / MPEG1L1 / MPEG1L2	1 920 x 1 080 / QCIF (176 x 144)	1 920 x 1 080@60fps
MPEG4 SP@L6, ASP@L5	AAC-LC / HE- AAC v1 / HE- AAC v2 / AC3 / E-AC3 / MPEG1L1 / MPEG1L2	1 920 x 1 080 / QCIF (176 x 144)	1 920 x 1 080@30fps / 1 280 x 720@60fps
AVC / H.264 MP@L5.2, HP@L5.2 *1	AAC-LC / HE- AAC v1 / HE- AAC v2 / AC3 /	3 840 x 2 160 / QCIF (176 x 144)	3 840 x 2 160@60p / 1 920 x 1 080@60fps

Códec de vídeo (Profile@Level)	Códec de audio	Resolución máx. / mín.	Velocidad de fotogramas máx.
	E-AC3 / AC4 / LPCM		
HEVC / H.265 MP@L5.1, Main10@L5.1	AAC-LC / HE- AAC v1 / HE- AAC v2 / AC3 / AC4 / E-AC3	3 840 x 2 160 / QCIF (176 x 144)	3 840 x 2 160@60p / 1 920 x 1 080@60fps

*1 Esta línea incluye el caso de uso del formato XAVC S. La velocidad máxima de transmisión admitida para XAVC S es de 100 Mbps.

avi (*.avi)

Tipo de subtítulo: externo

Códec de vídeo (Profile@Level)	Códec de audio	Resolución máx. / mín.	Velocidad de fotogramas máx.
Motion JPEG	μ-LAW / PCM (U8) / PCM (S16LE)	1 280 x 720 / QCIF (176 x 144)	1 280 x 720@30fps

MKV (*.mkv)

Tipo de subtítulo: interno / externo

Códec de vídeo (Profile@Level)	Códec de audio	Resolución máx. / mín.	Velocidad de fotogramas máx.
AVC / H.264 MP@L4.2, HP@L4.2	AC3 / AAC-LC / E-AC3 / HE- AAC v1 / HE- AAC v2 / MPEG1L1 / MPEG1L2 / Vorbis	1 920 x 1 080 / QCIF (176 x 144)	1 920 x 1 080@60fps

Códec de vídeo (Profile@Level)	Códec de audio	Resolución máx. / mín.	Velocidad de fotogramas máx.
MPEG4 SP@L6, ASP@L5	AC3 / AAC-LC / E-AC3 / HE- AAC v1 / HE- AAC v2 / MPEG1L1 / MPEG1L2 / Vorbis	1 920 x 1 080 / QCIF (176 x 144)	1 920 x 1 080@30fps / 1 280 x 720@60fps
VP8	AC3 / AAC-LC / E-AC3 / HE- AAC v1 / HE- AAC v2 / MPEG1L1 / MPEG1L2 / Vorbis	1 920 x 1 080 / QCIF (176 x 144)	1 920 x 1 080@30fps / 1 280 x 720@60fps
VP9 Profile 0, Profile 2	AC3 / AAC-LC / E-AC3 / HE- AAC v1 / HE- AAC v2 / MPEG1L1 / MPEG1L2 / Vorbis	3 840 x 2 160 / QCIF (176 x 144)	3 840 x 2 160@60fps
AVC / H.264 MP@L5.2, HP@L5.2	AC3 / AAC-LC / E-AC3 / HE- AAC v1 / HE- AAC v2	3 840 x 2 160 / QCIF (176 x 144)	3 840 x 2 160@60p / 1 920 x 1 080@60fps
HEVC / H.265 MP@L5.1, Main10@L5.1	AC3 / AAC-LC / E-AC3 / HE- AAC v1 / HE- AAC v2	3 840 x 2 160 / QCIF (176 x 144)	3 840 x 2 160@60p / 1 920 x 1 080@60fps

3gpp (*.3gp)

Tipo de subtítulo: externo

Códec de vídeo (Profile@Level)	Códec de audio	Resolución máx. / mín.	Velocidad de fotogramas máx.
MPEG4 SP@L6, ASP@L5	AAC-LC / HE- AAC v1 / HE- AAC v2 / AC3 / E-AC3 / MPEG1L1 / MPEG1L2	1 920 x 1 080 / QCIF (176 x 144)	1 920 x 1 080@30fps / 1 280 x 720@60fps
AVC / H.264 MP@L4.2, HP@L4.2	AAC-LC / HE- AAC v1 / HE- AAC v2 / AC3 / E-AC3 / MPEG1L1 / MPEG1L2	1 920 x 1 080 / QCIF (176 x 144)	1 920 x 1 080@60fps

MOV (*.mov)

Tipo de subtítulo: externo

Códec de vídeo (Profile@Level)	Códec de audio	Resolución máx. / mín.	Velocidad de fotogramas máx.
AVC / H.264 MP@L4.2, HP@L4.2	AAC-LC / HE- AAC v1 / HE- AAC v2 / AC3 / E-AC3 / MPEG1L1 / MPEG1L2 / μ - LAW / PCM (U8) / PCM (S16BE) / PCM (S16LE)	1 920 x 1 080 / QCIF (176 x 144)	1 920 x 1 080@60fps
MPEG4 SP@L6, ASP@L5	AAC-LC / HE- AAC v1 / HE- AAC v2 / AC3 / E-AC3 / MPEG1L1 /	1 920 x 1 080 / QCIF (176 x 144)	1 920 x 1 080@30fps / 1 280 x 720@60fps

Códec de vídeo (Profile@Level)	Códec de audio	Resolución máx. / mín.	Velocidad de fotogramas máx.
	MPEG1L2 / μ - LAW / PCM (U8) / PCM (S16BE) / PCM (S16LE)		

WebM (*.webm)

Tipo de subtítulo: externo

Códec de vídeo (Profile@Level)	Códec de audio	Resolución máx. / mín.	Velocidad de fotogramas máx.
VP8	Vorbis	1 920 x 1 080 / QCIF (176 x 144)	1 920 x 1 080@30fps / 1 280 x 720@60fps
VP9 Profile 0, Profile 2	Vorbis	3 840 x 2 160 / QCIF (176 x 144)	3 840 x 2 160@60fps

Otros formatos y archivos admitidos

- [Fotos](#)
- [Música](#)
- [Velocidad de muestreo de audio \(para vídeos\)](#)
- [Subtítulos externos](#)

[46] Uso del televisor con otros dispositivos | Dispositivos USB | Formatos y archivos admitidos

Velocidad de muestreo de audio (para vídeos)

Códec de audio	Velocidad de muestreo
LPCM	44.1k / 48k
MPEG1L1 / MPEG1L2	32k / 44.1k / 48k

Códec de audio	Velocidad de muestreo
MPEG1L3	32k / 44.1k / 48k
AAC-LC	16k / 22.05k / 24k / 32k / 44.1k / 48k
HE-AAC v1 / v2	24k / 32k / 44.1k / 48k
AC3	32k / 44.1k / 48k
AC4	44.1k / 48k
E-AC3	32k / 44.1k / 48k
Vorbis	8k / 11.025k / 16k / 22.05k / 32k / 44.1k / 48k
WMA9	8k / 11.025k / 16k / 22.05k / 32k / 44.1k / 48k
μ-LAW	8k

Otros formatos y archivos admitidos

- [Fotos](#)
- [Música](#)
- [Vídeos](#)
- [Subtítulos externos](#)

[47] Uso del televisor con otros dispositivos | Dispositivos USB | Formatos y archivos admitidos

Subtítulos externos

Caso de uso: USB

Formato de archivo	Extensión
SubStation Alpha	*.ass / *.ssa
SubRip	*.srt

Otros formatos y archivos admitidos

- [Fotos](#)

- [Música](#)
- [Vídeos](#)
- [Velocidad de muestreo de audio \(para vídeos\)](#)

[48] Uso del televisor con otros dispositivos

Reproductores de Blu-ray/DVD

[Conectar un reproductor de Blu-ray o DVD](#)

[Ver discos Blu-ray y DVD](#)

[49] Uso del televisor con otros dispositivos | Reproductores de Blu-ray/DVD

Conectar un reproductor de Blu-ray o DVD

Conecte un reproductor de Blu-ray/DVD al televisor.

Utilice uno de los siguientes métodos de conexión en función de los terminales disponibles en su televisor.

Nota

- Los terminales disponibles varían según el modelo, región o país.

Sugerencia

- También puede conectar un receptor de cable/satélite igual que se hace con un reproductor de Blu-ray/DVD.

Conexión HDMI

Para obtener una calidad de imagen óptima, se recomienda conectar el reproductor al televisor con un cable HDMI. Si el reproductor de Blu-ray/DVD dispone de una toma HDMI, conéctelo mediante un cable HDMI.

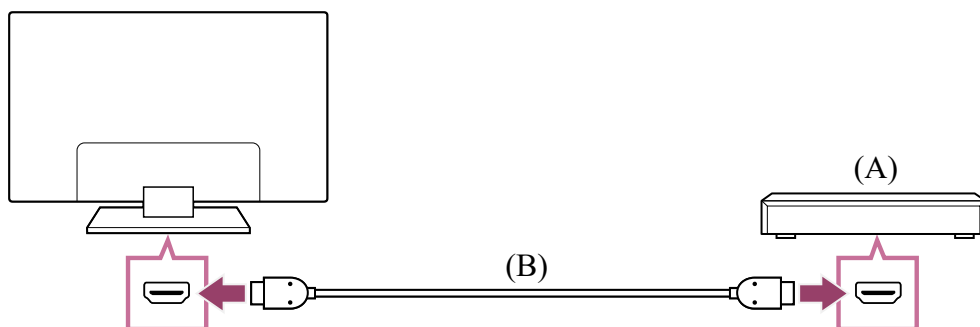

(A) Reproductor de Blu-ray/DVD (igual que al conectar un receptor de cable/satélite)

(B) Cable HDMI (no suministrado)*

* Asegúrese de usar un Cable(s) HDMI™ de alta velocidad de primera calidad autorizado que lleve el logotipo HDMI.

Temas relacionados

- [Ver discos Blu-ray y DVD](#)

[50] Uso del televisor con otros dispositivos | Reproductores de Blu-ray/DVD

Ver discos Blu-ray y DVD

El televisor permite ver contenido de discos Blu-ray/DVD u otros contenidos compatibles con su reproductor.

- 1 **Encienda el reproductor de Blu-ray/DVD conectado.**
- 2 **Pulse el botón  (Selección de entrada) varias veces para seleccionar el reproductor de Blu-ray/DVD conectado.**
- 3 **Inicie la reproducción en el reproductor de Blu-ray/DVD conectado.**

Sugerencia

- Si conecta un dispositivo compatible con CEC con una conexión HDMI, puede controlarlo a través del mando a distancia del televisor.

Temas relacionados

- [Conectar un reproductor de Blu-ray o DVD](#)
- [Dispositivos compatibles con CEC](#)

[51] Uso del televisor con otros dispositivos

Receptor de cable/satélite

[Conectar un receptor de cable/satélite](#)

[52] Uso del televisor con otros dispositivos | Receptor de cable/satélite

Conectar un receptor de cable/satélite

Conecte el receptor de cable/satélite al televisor.

Conéctelo a la entrada de su televisor.

Para obtener información detallada, consulte la página [Conectar un reproductor de Blu-ray o DVD](#).

[53] Uso del televisor con otros dispositivos

Visualizar la pantalla de aplicaciones del teléfono inteligente/iPhone o tableta/iPad en el televisor

Google Cast™ o AirPlay permite visualizar (transmitir) sus páginas web y pantallas de aplicaciones favoritas desde su dispositivo móvil directamente en el televisor.

Uso de Google Cast

- 1 Conecte un dispositivo móvil, como por ejemplo un teléfono inteligente o una tableta, a la misma red a la que está conectado el televisor.**
- 2 Abra una aplicación de Google Cast compatible en el dispositivo móvil.**
- 3 Seleccione el icono  (conversión) en la aplicación.**
- 4 Seleccione el televisor como destino de la transmisión.**
Aparece la pantalla del dispositivo móvil en el televisor.





Nota

- Para utilizar Google Cast se necesita una conexión a Internet.

Uso de AirPlay

Este televisor es compatible con AirPlay 2.



- 1 Asegúrese de que el dispositivo Apple está conectado a la misma red que su televisor.**

- 2 **El procedimiento depende del contenido que se visualizará en el televisor tal y como se muestra a continuación.**
 - Para ver vídeo, pulse  (vídeo de AirPlay).
 - Para ver fotografías, pulse  (compartir acción).
 - Para reproducir música, pulse  (audio de AirPlay).
 - Para ver la pantalla de un dispositivo móvil, pulse  (duplicación).

(En ciertas aplicaciones, es posible que tenga que pulsar otro icono primero).
- 3 **Seleccione AirPlay en un dispositivo móvil como un iPhone o iPad y seleccione el televisor que usará con AirPlay.**

Sugerencia

- El televisor es compatible con Apple HomeKit.

El televisor se puede controlar con un dispositivo móvil, como un iPhone o iPad. Para ello, pulse el botón  (Selección de entrada) del mando a distancia, seleccione  (AirPlay) y siga las instrucciones en pantalla para configurar Apple HomeKit.

Las operaciones disponibles pueden variar según la versión de la aplicación y el software.
- Si selecciona [Sí (encendido por aplicaciones)] en [Inicio remoto], podrá encender el televisor con aplicaciones en un dispositivo móvil, como un iPhone o un iPad.

Nota

- Para utilizar AirPlay se necesita una conexión a Internet.
- El manejo del dispositivo móvil, como un iPhone o iPad, varía según la versión del sistema operativo.

Temas relacionados

- [Conectarse a una red a través de un cable LAN](#)
- [Uso de Wi-Fi para conectar el televisor a Internet/la red](#)

[54] Uso del televisor con otros dispositivos

Ordenadores, cámaras de fotos y de vídeo

[Conectar un ordenador y ver el contenido almacenado](#)

[Conectar una cámara de fotos o de vídeo y ver el contenido almacenado](#)

Especificaciones de la señal de vídeo del ordenador

[55] Uso del televisor con otros dispositivos | Ordenadores, cámaras de fotos y de vídeo

Conectar un ordenador y ver el contenido almacenado

Para conectar un ordenador

Use un cable HDMI para conectar el ordenador al televisor.

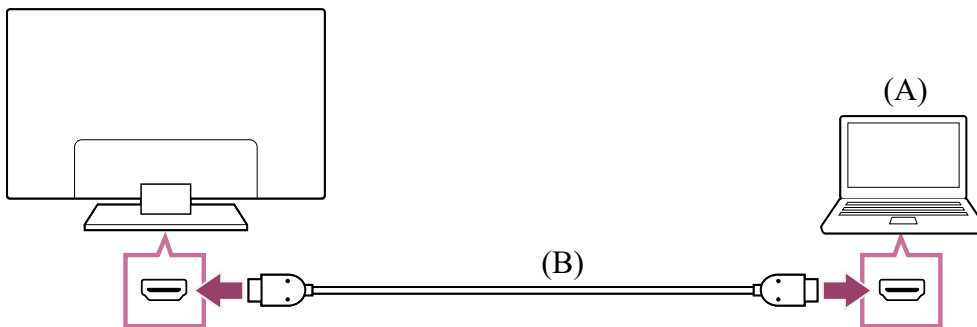

(A) Ordenador

(B) Cable HDMI (no suministrado)*

* Asegúrese de usar un Cable(s) HDMI™ de alta velocidad de primera calidad autorizado que lleve el logotipo HDMI.

Para comprobar las especificaciones de la señal de vídeo

- [Especificaciones de la señal de vídeo del ordenador](#)

Para ver el contenido almacenado en un ordenador

Después de conectar el ordenador, pulse el botón  (Selección de entrada) y seleccione la entrada a la que está conectado el ordenador.

Para comprobar los formatos de archivo compatibles

- [Formatos y archivos admitidos](#)

Nota

- Para obtener la máxima calidad de imagen, recomendamos que configure su ordenador con señales de vídeo de salida según uno de los tiempos enumerados en “Especificaciones de la señal de vídeo del ordenador”.

- En función del estado de la conexión, la imagen puede aparecer borrosa o difuminada. Si este es el caso, cambie la configuración del ordenador y seleccione otra señal de entrada en la lista “Especificaciones de la señal de vídeo del ordenador”.

[56] Uso del televisor con otros dispositivos | Ordenadores, cámaras de fotos y de vídeo

Conectar una cámara de fotos o de vídeo y ver el contenido almacenado

Para conectar una cámara de fotos o de vídeo

Conecte la cámara de fotos digital o la cámara de vídeo Sony con un cable HDMI . Utilice un cable que tenga una minitoma HDMI para el terminal de la cámara de fotos digital/cámara de vídeo, y una toma HDMI estándar para el terminal del televisor.

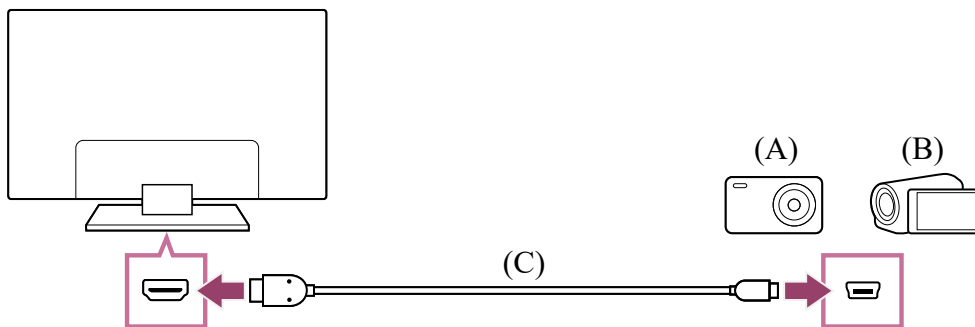

(A) Cámara de fotos digital

(B) Cámara de vídeo

(C) Cable HDMI (no suministrado)*

* Asegúrese de usar un Cable(s) HDMI™ de alta velocidad de primera calidad autorizado que lleve el logotipo HDMI.

Para ver contenido almacenado en una cámara de fotos digital o una cámara de vídeo

- 1 **Tras conectar la cámara de fotos digital o cámara de vídeo, enciéndala.**
- 2 **Pulse el botón  (Selección de entrada) varias veces para seleccionar la cámara de fotos digital o la cámara de vídeo conectada.**
- 3 **Comience la reproducción en la cámara de fotos digital/cámara de vídeo conectada.**

Para comprobar los formatos de archivo compatibles

- [Formatos y archivos admitidos](#)

Sugerencia

- Si conecta un dispositivo compatible con CEC, puede controlarlo a través del mando a distancia del televisor. Asegúrese de que el dispositivo sea compatible con CEC. Es posible que algunos dispositivos no sean compatibles con CEC, aunque tengan un conector HDMI.

Temas relacionados

- [Dispositivos compatibles con CEC](#)

[57] Uso del televisor con otros dispositivos | Ordenadores, cámaras de fotos y de vídeo

Especificaciones de la señal de vídeo del ordenador

(Resolución, Frecuencia horizontal/Frecuencia vertical)

- 640 x 480, 31,5 kHz/60 Hz
- 800 x 600, 37,9 kHz/60 Hz
- 1 024 x 768, 48,4 kHz/60 Hz
- 1 152 x 864, 67,5 kHz/75 Hz
- 1 280 x 1 024, 64,0 kHz/60 Hz
- 1 600 x 900, 56,0 kHz/60 Hz
- 1 680 x 1 050, 65,3 kHz/60 Hz
- 1 920 x 1 080, 67,5 kHz/60 Hz *
- 3 840 x 2 160, 67,5 kHz/30 Hz
- 3 840 x 2 160, 135,0 kHz/60 Hz (8 bits)

* Cuando la sincronización 1 920 x 1 080 se aplica a la entrada HDMI, se trata como una sincronización de vídeo y no como una sincronización de ordenador. Esto afectará a la configuración de [Control de pantalla] en [Visualización y sonido]. Para ver el contenido del ordenador, ajuste [Modo horizontal] a [Original].

Nota

- La imagen puede estar borrosa y no mostrarse correctamente dependiendo del estado de su conexión. En tal caso, cambie los ajustes del ordenador y elija una

señal de entrada distinta.

[58] Uso del televisor con otros dispositivos

Sistema de audio (como receptor de AV o barra de sonido)

[Emitir audio desde un sistema de audio](#)

[Conectar un sistema de audio](#)

[Ajustar un sistema de audio](#)

[Formatos de audio](#)

[Acceder a los ajustes del sistema de audio](#)

[59] Uso del televisor con otros dispositivos | Sistema de audio (como receptor de AV o barra de sonido)

Emitir audio desde un sistema de audio

Es posible conectar al televisor sistemas de audio como receptores de AV o barras de sonido. Elija uno de los siguientes métodos de conexión según las especificaciones del sistema de audio que desee conectar.

- Conexión con un cable HDMI (para obtener información detallada, lea atentamente la sección “Conexión con un cable HDMI” que aparece más abajo).
- Conexión con un cable óptico digital

Para obtener información sobre los métodos de conexión, consulte la página [Conectar un sistema de audio](#).

Nota

- Consulte el manual de instrucciones del dispositivo que vaya a conectar.

Conexión con un cable HDMI

Este televisor es compatible con Audio Return Channel (ARC) o Enhanced Audio Return Channel (eARC). Puede utilizar un cable HDMI para emitir audio desde sistemas de audio compatibles con ARC y eARC.

En televisores compatibles con eARC, puede emitir (pasar) señales de audio desde dispositivos de entrada externos conectados al televisor en sistemas de audio compatibles con eARC utilizando el terminal HDMI con el texto “eARC/ARC”.

Para obtener información sobre los métodos de conexión, consulte la página [Conectar un sistema de audio](#).

Nota

- La ubicación del terminal HDMI compatible con eARC/ARC varía según el modelo. Consulte la Guía de configuración incluida.

Temas relacionados

- [Formatos de audio](#)

[60] Uso del televisor con otros dispositivos | Sistema de audio (como receptor de AV o barra de sonido)

Conectar un sistema de audio

En las siguientes ilustraciones puede ver cómo conectar un sistema de audio, como un receptor de AV o una barra de sonido.

Nota

- Los terminales disponibles varían según el modelo, región o país.

Conexión de la barra de sonido

Recomendamos conectar el terminal de entrada HDMI del televisor (eARC o ARC) al terminal de salida HDMI de la barra de sonido (eARC o ARC) con un cable HDMI.

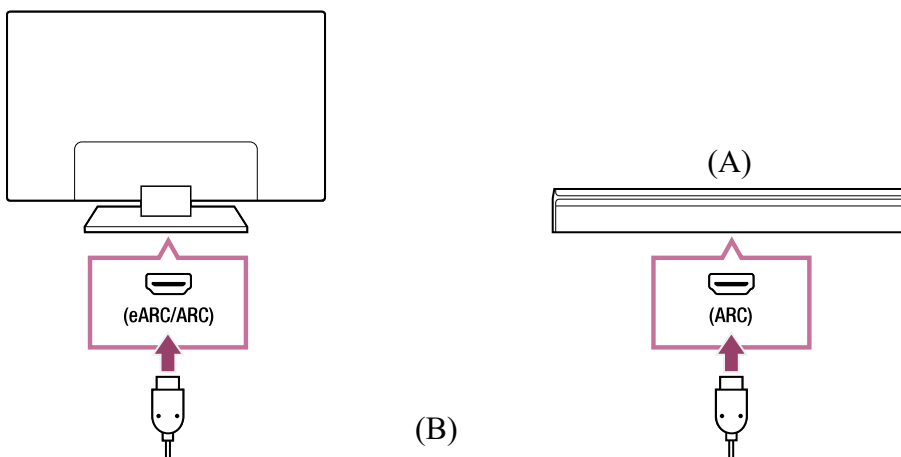

- (A) Barra de sonido
- (B) Cable HDMI (no suministrado)*

* Recomendamos el Cable(s) HDMI™ de alta velocidad de primera calidad de Sony.

Para conectar una barra de sonido mediante HDMI, consulte la “Conexión HDMI”.

Si conecta el televisor a una barra de sonido mediante HDMI, puede utilizar las siguientes funciones.

- Vincula el estado de potencia de la barra de sonido y el televisor
- Muestre y configure los ajustes de la barra de sonido en el televisor

Nota

- Las funciones disponibles dependen de la barra de sonido.
- En función de la barra de sonido, es posible que no se indique “eARC” o “ARC” en el terminal HDMI. Para obtener más información sobre cómo realizar la conexión, consulte el manual de la barra de sonido.

Sugerencia

Dependiendo del modelo, es posible que haya tres puntos en relieve junto al terminal de entrada HDMI. Utilícelos como guía durante la instalación.

Conexión del amplificador de sonido

Recomendamos conectar el terminal de entrada HDMI del televisor (eARC o ARC) al terminal de salida HDMI del amplificador de sonido (eARC o ARC) mediante HDMI. En función de su sistema de audio, también puede conectarse con un cable óptico digital.

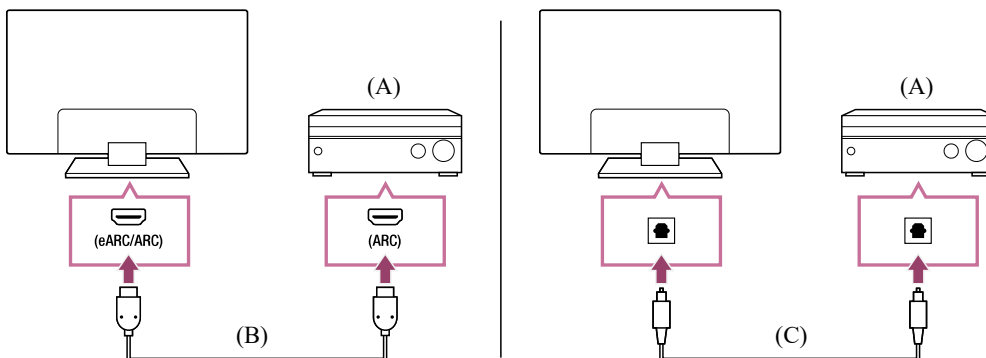

- (A) Amplificador de sonido
- (B) Cable HDMI (no suministrado)*
- (C) Cable óptico digital (no suministrado)

* Recomendamos el Cable(s) HDMI™ de alta velocidad de primera calidad de Sony.

Para conectar un amplificador de sonido mediante HDMI, consulte la “Conexión HDMI”.
Para conectar un amplificador de sonido con un cable óptico digital, consulte la sección “Conexión de un cable óptico digital”.

Conexión HDMI (compatible con eARC)

- 1 **Conecte el dispositivo de entrada externo y el televisor con un cable HDMI. Conecte el sistema de televisión y audio con otro cable HDMI.**

Conecte el sistema de audio al terminal de entrada HDMI del televisor que muestre el texto “ARC” o “eARC/ARC”.

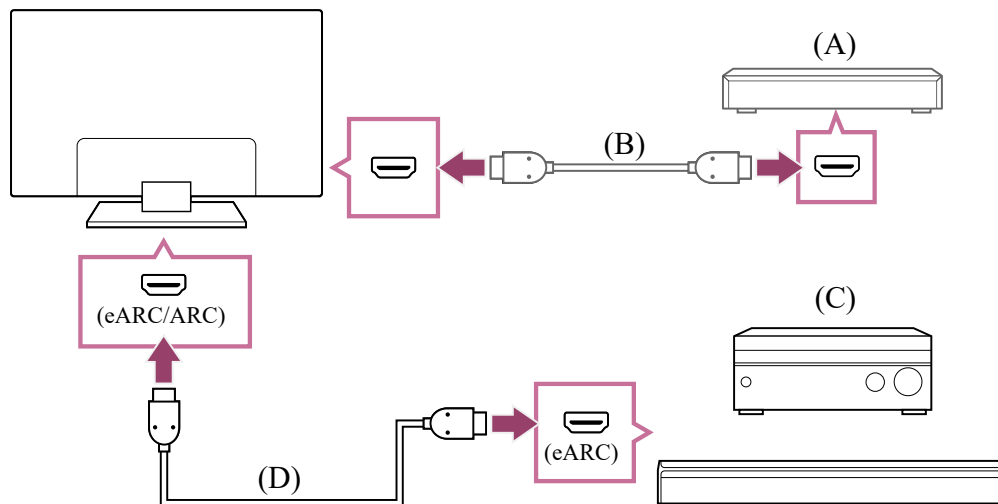

- (A) Dispositivo de entrada externo (como grabador de Blu-ray/DVD)
 (B) Cable HDMI (no suministrado)
 (C) Receptor de AV o barra de sonido
 (D) Cable HDMI con Ethernet (no suministrado)*

* Recomendamos Cable(s) HDMI™ de alta velocidad de primera calidad autorizados con el logotipo HDMI.

- 2 **Pulse el botón  (Configuración rápida) del mando a distancia y seleccione [Ajustes] — [Visualización y sonido] — [Salida de audio] — [Altavoz] — [Sistema de Audio].**
- 3 **Active la función eARC del sistema de audio.**
Consulte el manual de instrucciones del dispositivo.
- 4 **Ajustar un sistema de audio**

Nota

- Si se emite audio desde un dispositivo compatible con eARC mientras se ve una entrada HDMI, el televisor funciona como se indica a continuación:

- No se emite el audio de sonidos del sistema ni de respuestas de audio.
- Además, es posible que el reconocimiento por voz del micrófono integrado se degrade (solo televisores con micrófono integrado).

Sugerencia

Dependiendo del modelo, es posible que haya tres puntos en relieve junto al terminal de entrada HDMI. Utilícelos como guía durante la instalación.

Conexión HDMI (compatible con ARC)

1 Conecte el sistema de televisión y audio con un cable HDMI.

Conéctelo al terminal de entrada HDMI del televisor que muestra el texto "ARC" o "eARC/ARC".

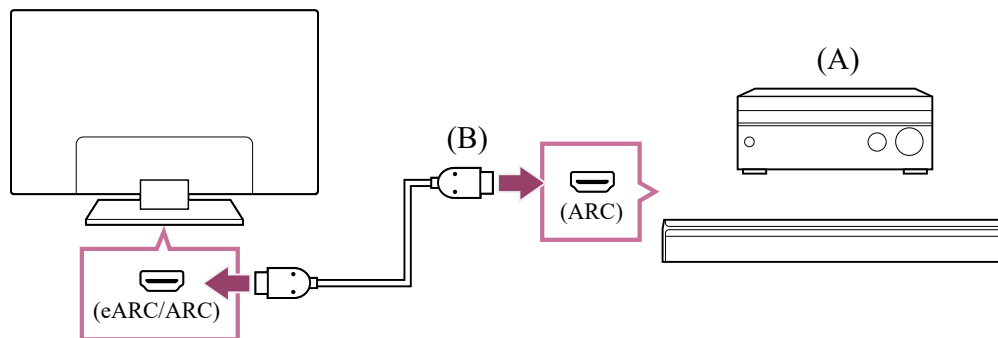

(A) Receptor de AV o barra de sonido

(B) Cable HDMI (no suministrado)*

* Recomendamos Cable(s) HDMI™ de alta velocidad de primera calidad autorizados con el logotipo HDMI.

2 Ajustar un sistema de audio

Nota

- Con las conexiones ARC, es posible que el reconocimiento por voz se degrade (solo televisores con micrófono integrado).

Sugerencia

Dependiendo del modelo, es posible que haya tres puntos en relieve junto al terminal de entrada HDMI. Utilícelos como guía durante la instalación.

Conexión de un cable óptico digital

1 Conecte el sistema de televisión y audio con un cable óptico digital.

Conéctelo al terminal de entrada óptica digital del sistema de audio.

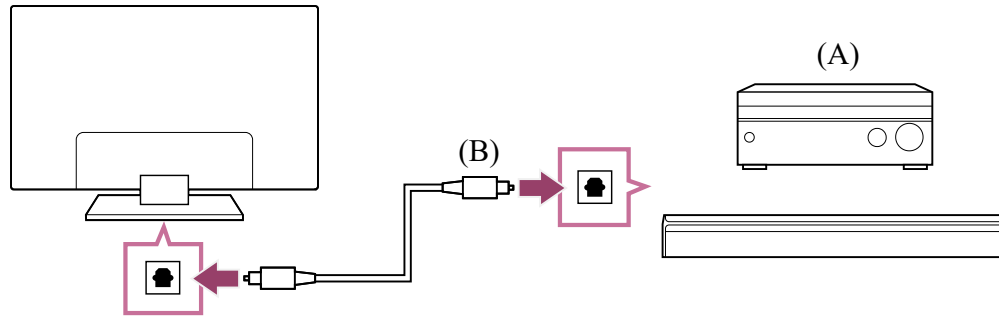

(A) Receptor de AV o barra de sonido

(B) Cable de audio óptico (no suministrado)

2 Ajustar un sistema de audio

Sugerencia

- Para más información, visite el sitio web de soporte de Sony.

[Sitio de soporte](#)

Temas relacionados

- [No hay sonido pero la imagen es correcta.](#)
- [En un sistema de cine en casa no hay audio o está muy bajo.](#)

[61] Uso del televisor con otros dispositivos | Sistema de audio (como receptor de AV o barra de sonido)

Ajustar un sistema de audio

Tras conectar un sistema de audio al televisor, ajuste la salida de audio de televisión en el sistema de audio.

Ajuste de un sistema de audio conectado con un cable HDMI o cable óptico digital

- 1 Tras conectar el televisor a su sistema de audio, pulse el botón  (Configuración rápida) del mando a distancia y seleccione [Ajustes] — [Visualización y sonido] — [Salida de audio] — [Altavoz] — [Sistema de Audio].

2 Encienda el sistema de audio conectado y ajuste el volumen.

Si conecta un dispositivo compatible con CEC con una conexión HDMI, puede controlarlo a través del mando a distancia del televisor.

Nota

- Es necesario configurar los ajustes de [Salida de audio digital] en función del sistema de audio. Pulse el botón  (Configuración rápida) del mando a distancia y seleccione [Ajustes] — [Visualización y sonido] — [Salida de audio] — [Salida de audio digital].
- Si el sistema de audio no es compatible con Dolby Digital o DTS, ajuste [Ajustes] — [Visualización y sonido] — [Salida de audio] — [Salida de audio digital] a [LPCM].

Sugerencia

- Si se conecta un sistema de audio específico con un cable HDMI, puede ajustar la temporización de salida de la imagen y el sonido.

– [Ajuste de sincronización AV](#)

Para obtener información detallada sobre los modelos compatibles, consulte el sitio web de ayuda.

– [Sitio de soporte](#)

Temas relacionados

- [Dispositivos compatibles con CEC](#)
- [Conectar un sistema de audio](#)
- [No hay sonido pero la imagen es correcta.](#)
- [En un sistema de cine en casa no hay audio o está muy bajo.](#)

[62] Uso del televisor con otros dispositivos | Sistema de audio (como receptor de AV o barra de sonido)

Formatos de audio

HDMI IN 1/2/3/4

En el modo eARC (Enhanced Audio Return Channel)

- PCM lineal de canal 7.1: 32/44,1/48/88,2/96/176,4/192 kHz
- Dolby Audio

- Dolby Atmos
- DTS
- DTS Express
- DTS-HD Master Audio
- DTS-HD High Resolution Audio
- DTS:X

Excepto el modo eARC

- PCM lineal de canal 7.1: 32/44,1/48/88,2/96/176,4/192 kHz
- Dolby Audio
- Dolby Atmos
- DTS
- DTS Express
- DTS-HD Master Audio
- DTS-HD High Resolution Audio
- DTS:X

eARC/ARC (Enhanced Audio Return Channel/Audio Return Channel) (solo HDMI IN 3)

En el modo eARC

- PCM lineal de canal 7.1: 32/44,1/48/88,2/96/176,4/192 kHz
- Dolby Audio
- Dolby Atmos
- DTS
- DTS-HD Master Audio
- DTS-HD High Resolution Audio
- DTS:X

En el modo ARC

- PCM lineal de dos canales: 48 kHz 16 bits
- Dolby Audio
- Dolby Atmos
- DTS

Para obtener información detallada, consulte la página de soporte.

- [Sitio de soporte](#)

Temas relacionados

- [Conectar un sistema de audio](#)

[63] Uso del televisor con otros dispositivos | Sistema de audio (como receptor de AV o barra de sonido)

Acceder a los ajustes del sistema de audio

Puede acceder a los ajustes del sistema de audio (como un amplificador AV o una barra de sonido), como la calidad de audio, desde los Configuración rápida del televisor.

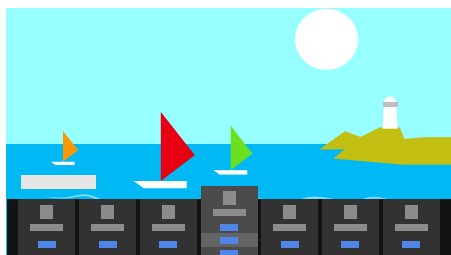

- 1 **Conecte el sistema de audio a través del terminal HDMI (eARC/ARC).**
- 2 **Pulse el botón  (Configuración rápida) del mando a distancia y seleccione un ajuste del sistema de audio.**

Para obtener más información acerca de los ajustes sistema de audio, consulta el manual del sistema de audio.

Nota

- Los ajustes del sistema de audio solo se muestran para los modelos compatibles. Para obtener información sobre los modelos compatibles, consulte el sitio web de ayuda.
https://www.sony.net/hav_faq
- Los ajustes que se muestran dependen del modelo de sistema de audio.

Sugerencia

- Para los ajustes que no se muestran por defecto, seleccione un menú desde  (Editar).

Temas relacionados

- Conectar un sistema de audio

[64] Uso del televisor con otros dispositivos

Videoconsolas

Conexión

Conecte una videoconsola compatible con HDMI a su televisor con un cable HDMI.

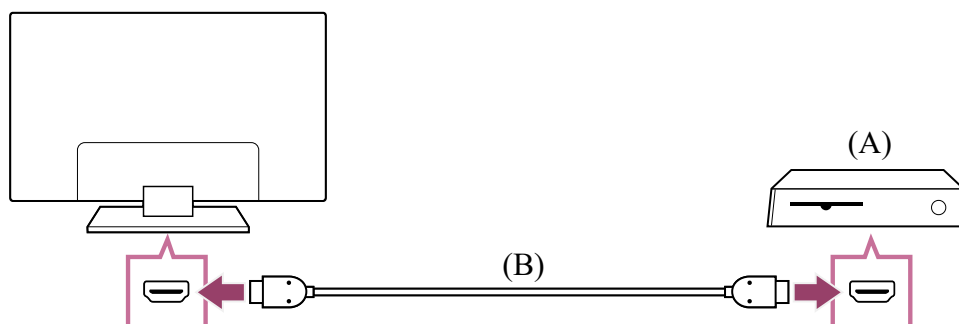

(A) Videoconsola

(B) Cable HDMI (se vende por separado)

Sugerencia

- El tipo y la posición del puerto HDMI varía según el televisor. Consulte la documentación proporcionada con el televisor.

Cambiar los ajustes de la entrada HDMI

Después de conectarse, configure el puerto de entrada HDMI.

Para maximizar el rendimiento de su televisor y de la videoconsola, configure el [Formato de señal HDMI].

Configuración automática

- 1 **Con la videoconsola encendida, conéctela al televisor con un cable HDMI.** Realice la configuración siguiendo las instrucciones que aparecen en la pantalla del televisor.

Configuración manual

- 1 **Pulse el botón  (Configuración rápida) del mando a distancia y seleccione las siguientes opciones en orden.**

[Ajustes] — [Canales & Entradas] — [Entradas externas] — [Formato de señal HDMI]

Seleccione el formato óptimo para su videoconsola.

Menú Juegos

Al pulsar el botón MENU aparece un menú especial para videojuegos en la parte inferior de la pantalla.

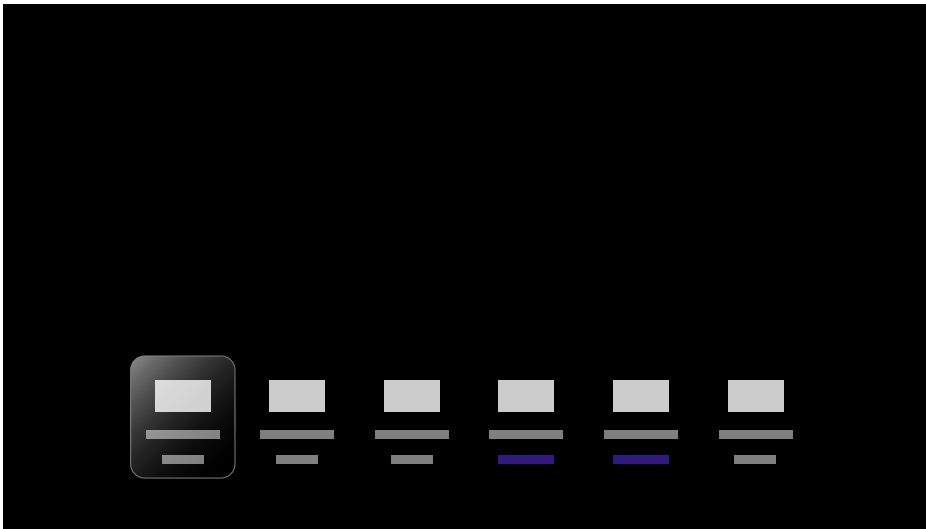

Sugerencia

- Dependiendo de la videoconsola conectada, el [Modo de Imagen] puede cambiar automáticamente a [Juego]. Si el [Juego] no se selecciona automáticamente, ajústelo manualmente.

Nota

- El número de opciones puede variar.
- Las opciones que no son compatibles aparecen en gris (no disponibles).

Temas relacionados

- [Conexión de terminal](#)

[65] Uso del televisor con otros dispositivos

Dispositivos Bluetooth

[Conectar un dispositivo Bluetooth](#)

[Ajuste de sincronización AV](#)

[66] Uso del televisor con otros dispositivos | Dispositivos Bluetooth

Conectar un dispositivo Bluetooth

Para emparejar el televisor con un dispositivo Bluetooth

Solo para modelos compatibles con Bluetooth A2DP que pueden utilizar dispositivos de audio Bluetooth, tales como auriculares o altavoces.

Los modelos compatibles con Bluetooth A2DP que pueden utilizar dispositivos de audio Bluetooth presentan la opción [Sincronización A/V] en [Ajustes] — [Visualización y sonido] — [Salida de audio].

- 1 Encienda el dispositivo Bluetooth y cámbielo al modo de emparejamiento. Para cambiar el dispositivo Bluetooth al modo de emparejamiento, consulte el manual de instrucciones del dispositivo.**
- 2 Pulse el botón  (Configuración rápida) del mando a distancia y seleccione [Ajustes] — [Mandos y accesorios] — [Vincular accesorio] para cambiar el televisor al modo de emparejamiento. Aparecerán los dispositivos Bluetooth disponibles.**
- 3 Seleccione el dispositivo deseado y, a continuación, siga las instrucciones en pantalla. Si se le pide que introduzca una contraseña, consulte el manual de instrucciones del dispositivo. Una vez completado el emparejamiento, el dispositivo se conecta al televisor.**

Para conectar a un dispositivo Bluetooth emparejado

- 1 Pulse el botón  (Configuración rápida) del mando a distancia y seleccione [Ajustes] — [Mandos y accesorios].**
- 2 Seleccione un dispositivo que esté emparejado pero desconectado.**
- 3 Seleccione [Conectar].**

- Perfiles Bluetooth compatibles
- Se interrumpe el funcionamiento o el dispositivo no funciona.
- Desea emitir sonido por los auriculares/el dispositivo de audio Bluetooth y por el sistema de audio/los altavoces del televisor al mismo tiempo.

[67] Uso del televisor con otros dispositivos | Dispositivos Bluetooth

Ajuste de sincronización AV

Si se conecta un dispositivo de audio Bluetooth, es posible que haya un desfase entre la imagen y el sonido debido a las propiedades de Bluetooth. Puede ajustar el desfase entre la imagen y el sonido con el ajuste Sincronización A/V. (Solo para modelos compatibles con Bluetooth A2DP que pueden utilizar dispositivos de audio Bluetooth).

Los modelos compatibles con Bluetooth A2DP que pueden utilizar dispositivos de audio Bluetooth presentan la opción [Sincronización A/V] en [Ajustes] — [Visualización y sonido] — [Salida de audio].

- 1 **Pulse el botón  (Configuración rápida) del mando a distancia y seleccione [Ajustes] — [Visualización y sonido] — [Salida de audio] — [Sincronización A/V] — la opción deseada.**

Sugerencia

- También puede ajustar la temporización de salida de la imagen y el sonido si se conecta un sistema de audio específico con un cable HDMI. Para obtener información detallada sobre los modelos compatibles, consulte el sitio web de ayuda.
 - [Sitio de soporte](#)

Nota

- Dependiendo del dispositivo de audio Bluetooth conectado, es posible que la imagen y el sonido no coincidan aunque la opción [Sincronización A/V] esté ajustada a [Auto].
- Para evitar que el televisor muestre una pantalla negra inmediatamente después de encenderlo cuando se ha conectado una barra de sonido inalámbrica (Bluetooth), ajuste la opción [Sincronización A/V] a [Auto].
- Si la opción [Modo de Imagen] está ajustada a una de las siguientes opciones, la sincronización de salida de la imagen y el sonido no estará ajustada aunque la

opción [Sincronización A/V] esté ajustada a [Auto].

- [Juego]
- [Gráficos]
- [Foto]

Para ajustar la opción [Sincronización A/V] cuando se encuentre en alguno de estos modos, seleccione [Sí].

- La capacidad de respuesta del televisor mientras se juega a videojuegos puede ser más lenta, ya que el ajuste [Sincronización A/V] añade un retraso a la sincronización de salida de la imagen. Para los juegos que dependen del tiempo de respuesta, no recomendamos utilizar un dispositivo Bluetooth sino los altavoces del televisor o una barra de sonido con una conexión con cable (cable HDMI/cable óptico digital).

[68] Uso del televisor con otros dispositivos | Dispositivos Bluetooth

Perfiles Bluetooth compatibles

El televisor admite los siguientes perfiles:

- HID (Perfil de dispositivo de interfaz humana)
- HOGP (Perfil de HID sobre GATT)
- A2DP (Perfil de distribución de audio avanzada)
- AVRCP (Perfil de control remoto audio/vídeo)
- SPP (Perfil de puerto serie)

Temas relacionados

- [Conectar un dispositivo Bluetooth](#)

[69] Uso del televisor con otros dispositivos

Dispositivos compatibles con CEC

[Vista general de CEC](#)

[Uso de las funciones disponibles para los dispositivos compatibles con CEC](#)

[Configurar los ajustes de CEC](#)

[70] Uso del televisor con otros dispositivos | Dispositivos compatibles con CEC

Vista general de CEC

Si se conecta un dispositivo compatible con CEC (por ejemplo, un reproductor de Blu-ray o un receptor de AV) con un cable HDMI, este televisor le permitirá controlar el dispositivo mediante el mando a distancia.

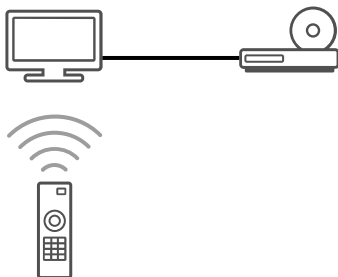

Temas relacionados

- [Uso de las funciones disponibles para los dispositivos compatibles con CEC](#)
- [Configurar los ajustes de CEC](#)

[71] Uso del televisor con otros dispositivos | Dispositivos compatibles con CEC

Uso de las funciones disponibles para los dispositivos compatibles con CEC

Para manejar dispositivos compatibles con CEC desde el televisor, utilice el botón  (Selección de entrada) del mando a distancia para seleccionar el dispositivo que desee manejar.



Reproductor de Blu-ray/DVD

- Enciende automáticamente el televisor y cambia la entrada al reproductor de Blu-ray/DVD conectado cuando el reproductor de Blu-ray/DVD comienza a reproducir.
- Apaga automáticamente el reproductor de Blu-ray/DVD cuando se apaga el televisor.
- Permite operaciones como las operaciones de menú y la reproducción con los botones ▲ (Arriba) / ▼ (Abajo) / ◀ (Izquierda) / ▶ (Derecha) del mando a distancia del televisor.





Receptor de AV

- El receptor de AV conectado se enciende automáticamente y cambia la salida de sonido del altavoz del televisor al sistema de audio al encender el televisor. Esta

función solo estará disponible si se ha utilizado previamente el receptor de AV para emitir sonido del televisor.

- Cambia automáticamente la salida del sonido al receptor de AV. Para ello, enciende el receptor de AV cuando se enciende el televisor.
- Apaga automáticamente el receptor de AV conectado cuando se apaga el televisor.
- Ajusta el volumen (botones  (Volumen) +/-) y silencia el sonido (botón  (Silencio)) del receptor de AV conectado a través del mando a distancia del televisor.

Cámara de vídeo

- Enciende el televisor automáticamente y cambia la entrada a la videocámara conectada cuando esta se enciende.
- Apaga automáticamente la videocámara conectada cuando se apaga el televisor.
- Permite operaciones como las operaciones de menú y la reproducción con los botones  (Arriba) /  (Abajo) /  (Izquierda) /  (Derecha) del mando a distancia del televisor.

Nota

- “Control de CEC” (CEC) solo está disponible para dispositivos compatibles con CEC conectados.

Temas relacionados

- [Vista general de CEC](#)
- [Configurar los ajustes de CEC](#)

[72] Uso del televisor con otros dispositivos | Dispositivos compatibles con CEC

Configurar los ajustes de CEC

Cuando esté configurado CEC, podrá apagar un dispositivo conectado con el televisor o ajustar un dispositivo conectado a través del cable HDMI para manejarlo a través del mando a distancia del televisor.

- 1 **Encienda el dispositivo conectado.**
- 2 **Para activar [Control de CEC], pulse el botón  (Configuración rápida) del mando a distancia y seleccione [Ajustes] — [Canales & Entradas] — [Entradas externas] — [Ajustes de CEC] — [Control de CEC].**

3 Active CEC en el dispositivo conectado.

Cuando se conecta y enciende un dispositivo específico compatible con Sony CEC y se enciende con [Control de CEC] activado, CEC se activa automáticamente en ese dispositivo. Para obtener información detallada, consulte el manual de instrucciones del dispositivo conectado.

Opciones disponibles

A continuación se muestran las opciones disponibles. (Las opciones varían según el modelo, la región o el país).

[Auto apagado de los Disp.]

Si no está activado, el dispositivo conectado no se desactiva automáticamente cuando se apaga el televisor.

[Auto encendido del TV]

Si está desactivado, el televisor no se enciende automáticamente cuando se enciende el dispositivo conectado.

[Lista de dispositivos con CEC]

Muestra la lista de dispositivos con CEC.

Temas relacionados

- [Vista general de CEC](#)
- [Uso de las funciones disponibles para los dispositivos compatibles con CEC](#)

[73] Uso del televisor con otros dispositivos

Ver imágenes en 4K desde dispositivos compatibles

[Ver imágenes en resolución 4K](#)

[Ajustes para ver imágenes a través de una entrada HDMI con mayor calidad](#)

[74] Uso del televisor con otros dispositivos | Ver imágenes en 4K desde dispositivos compatibles

Ver imágenes en resolución 4K

Es posible conectar una cámara de fotos o de vídeo digital compatible con la señal 4K HDMI a la entrada HDMI IN del televisor para ver las fotografías de alta resolución almacenadas en la cámara. También puede visualizar fotografías de alta resolución almacenadas en dispositivos USB conectados. Una imagen con una resolución 4K o superior puede aparecer con una resolución 4K (3 840 × 2 160).

Esta función se encuentra disponible según la región o el país.

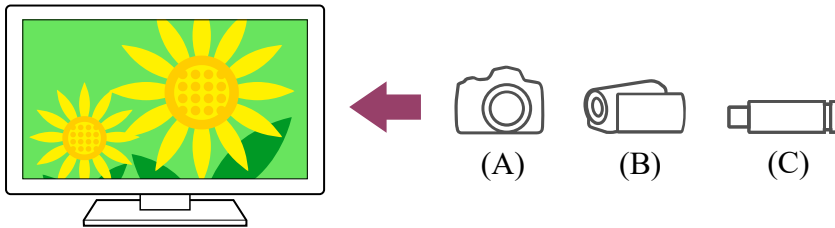

- (A) Cámara de fotos digital
- (B) Cámara de vídeo
- (C) Dispositivo USB

Para visualizar imágenes almacenadas en un dispositivo USB o dispositivo de red con una resolución 4K

- 1 **Conecte el dispositivo USB o el dispositivo de red al televisor.**
- 2 **Pulse el botón  (INICIO), seleccione Aplicaciones en el menú Inicio y, a continuación, seleccione [Reproductor Multimedia].**
Si el mando a distancia suministrado tiene un botón APPS, puede pulsar el botón APPS.
- 3 **Seleccione el nombre del dispositivo USB o el nombre del dispositivo de red.**
- 4 **Seleccione la carpeta y, a continuación, seleccione el archivo que desee reproducir.**

Para visualizar imágenes almacenadas en una cámara de fotos digital o una cámara de vídeo

- 1 **Conecte una cámara de fotos digital o una cámara de vídeo compatible con una salida HDMI a la toma HDMI IN del televisor usando un cable HDMI.**
- 2 **Pulse el botón  (Selección de entrada) varias veces para seleccionar el dispositivo conectado.**
- 3 **Ajuste el dispositivo conectado a la salida 4K.**

4 Inicie la reproducción en el dispositivo conectado.

Para comprobar los formatos de archivo compatibles

- [Formatos y archivos admitidos](#)

Para visualizar imágenes con una resolución 4K de mayor calidad

Puede configurar el Formato de señal HDMI en Formato mejorado (ALLM) para visualizar imágenes con una resolución 4K de mayor calidad.

Para obtener información acerca de Formato mejorado o modificar la configuración, consulte la página [Ajustes para ver imágenes a través de una entrada HDMI con mayor calidad](#).

Nota

- No es posible visualizar imágenes 3D.
- Si cambia de imagen pulsando los botones ◀ (Izquierda) / ▶ (Derecha), es posible que la imagen tarde cierto tiempo en visualizarse.

Temas relacionados

- [Ordenadores, cámaras de fotos y de vídeo](#)
- [Dispositivos USB](#)
- [Conectarse a una red](#)

[75] Uso del televisor con otros dispositivos | Ver imágenes en 4K desde dispositivos compatibles

Ajustes para ver imágenes a través de una entrada HDMI con mayor calidad

Para visualizar una imagen de un dispositivo conectado al terminal de entrada HDMI en un formato HDMI de mayor calidad^{*1}, ajuste [Formato de señal HDMI] en [Entradas externas].

^{*1} Como 8K, 4K 100/120 Hz, 4K 60p 4:2:0 10 bits, 4K 60p 4:4:4 o 4:2:2

Formato de señal HDMI

Para cambiar el ajuste de formato de la señal HDMI, pulse el botón  (Configuración rápida) del mando a distancia y seleccione [Ajustes] — [Canales & Entradas] — [Entradas

externas] — [Formato de señal HDMI] — la entrada HDMI que desea establecer. Siga las instrucciones en pantalla y establezca el formato de señal HDMI para el terminal de entrada HDMI a uno de los siguientes formatos. Los formatos de señal HDMI disponibles dependen del modelo y de la entrada HDMI.

- Formato estándar
- Formato mejorado (ALLM)

Nota

- Al utilizar Formato mejorado (ALLM), es posible que la imagen y el sonido no se reproduzcan correctamente. En este caso, conecte el dispositivo a HDMI IN que se encuentra en [Formato estándar], o cambie el formato de la señal HDMI de HDMI IN a [Formato estándar].
- Configúrelo en Formato mejorado (ALLM) solo cuando se utilicen dispositivos compatibles.
- Cuando visualice imágenes 4K de alta calidad, utilice un Cable(s) HDMI™ de alta velocidad de primera calidad que admita velocidades de 18 Gbps. Para obtener información detallada sobre Cable(s) HDMI™ de alta velocidad de primera calidad que admitan 18 Gbps, consulte las especificaciones del cable.

Temas relacionados

- [Ver imágenes en resolución 4K](#)

[76] Uso del televisor con otros dispositivos

Guía de conectividad BRAVIA

El sitio web de soporte de Sony también incluye descripciones sobre cómo conectar dispositivos al televisor. Consúltelo si fuera necesario.

- https://www.sony.net/tv_connectivity_guide/

[77]

Conectarse a una red

[Conectarse a una red](#)

[Ver contenido de Internet](#)

[78] Conectarse a una red

Conectarse a una red

[Conectarse a una red a través de un cable LAN](#)

[Conectarse a una red a través de una conexión inalámbrica](#)

[79] Conectarse a una red | Conectarse a una red

Conectarse a una red a través de un cable LAN

Conectarse a una red a través de un cable LAN

Una conexión LAN por cable permite acceder a Internet.

Asegúrese de conectarse a Internet con el enrutador.

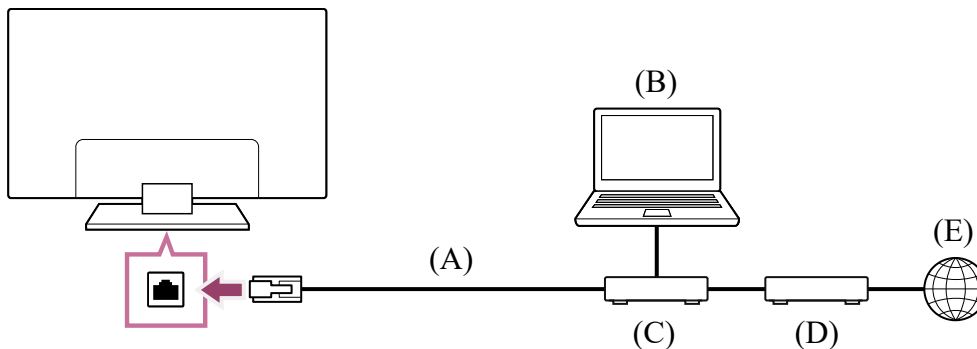

(A) Cable LAN

(B) Ordenador

(C) Enrutador

(D) Módem

(E) Internet

1 Configure el enrutador LAN.

Para obtener información detallada, consulte el manual de instrucciones del enrutador de red LAN o póngase en contacto con la persona que configuró la red (el administrador de red).

Nota

- Recomendamos vivamente que, por motivos de seguridad, conecte el televisor a Internet a través de un enrutador/módem con funcionalidad de enrutador. Si el televisor se conecta directamente a Internet, podría quedar expuesto a riesgos para la seguridad, como la extracción o manipulación de contenido o información personal.

Para comprobar si su red incluye funcionalidad de enrutador, póngase en contacto con su proveedor de servicios o administrador de red.

- Los ajustes de red necesarios pueden variar en función del proveedor de servicios de Internet o el enrutador. Para obtener más información, consulte los manuales de instrucciones del proveedor de servicios de Internet o el manual suministrado con el enrutador. También puede ponerse en contacto con la persona que configuró la red (el administrador de red).

Temas relacionados

- [El televisor no puede conectarse a Internet/la red.](#)
- [Uso de Wi-Fi para conectar el televisor a Internet/la red](#)

[80] Conectarse a una red | Conectarse a una red

Conectarse a una red a través de una conexión inalámbrica

[Uso de Wi-Fi para conectar el televisor a Internet/la red](#)

[81] Conectarse a una red | Conectarse a una red | Conectarse a una red a través de una conexión inalámbrica

Uso de Wi-Fi para conectar el televisor a Internet/la red

El dispositivo de red LAN inalámbrica incorporado le permite obtener acceso a Internet y disfrutar de las ventajas de la conexión en red en un entorno sin cables.

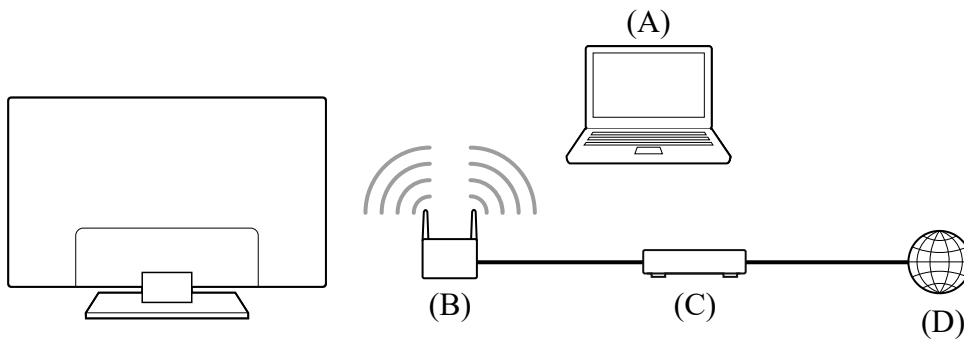

- (A) Ordenador
- (B) Enrutador inalámbrico
- (C) Módem
- (D) Internet

1 Configure el enrutador inalámbrico.

Para obtener información detallada, consulte el manual de instrucciones del enrutador inalámbrico o póngase en contacto con la persona que configuró la red (el administrador de red).

2 Pulse el botón (Configuración rápida) del mando a distancia y seleccione [Ajustes] — [Redes e Internet].

3 Seleccione una red a la que desee conectarse y establezca la contraseña.

Si su televisor no puede conectarse a Internet/la red, consulte la página [El televisor no puede conectarse a Internet/la red.](#)

Para desactivar la red LAN inalámbrica integrada

1 Para desactivar [Wi-Fi], pulse el botón (Configuración rápida) del mando a distancia y seleccione [Ajustes] — [Redes e Internet] — [Wi-Fi].

Sugerencia

- Para una buena transmisión de vídeo:
 - Cambie el ajuste del enrutador inalámbrico a un estándar de red de alta velocidad como 802.11n o 802.11ac si es posible.
Para obtener información detallada sobre cómo cambiar el ajuste, consulte el manual de instrucciones del enrutador inalámbrico o póngase en contacto con la persona que configuró la red (el administrador de red).
 - Si el procedimiento anterior no aporta ninguna mejora, cambie el ajuste del enrutador inalámbrico a 5 GHz, ya que podría ayudarle a mejorar la calidad de la transmisión de vídeo.
 - Es posible que en determinadas regiones o países no se admita la banda de 5 GHz. Si no se admite la banda de 5 GHz, solo podrá conectar el televisor a un enrutador inalámbrico

mediante la banda de 2,4 GHz.

Nota

- Recomendamos vivamente que, por motivos de seguridad, conecte el televisor a Internet a través de un enrutador/módem con funcionalidad de enrutador. Si el televisor se conecta directamente a Internet, podría quedar expuesto a riesgos para la seguridad, como la extracción o manipulación de contenido o información personal.

Para comprobar si su red incluye funcionalidad de enrutador, póngase en contacto con su proveedor de servicios o administrador de red.

- Los ajustes de red necesarios pueden variar en función del proveedor de servicios de Internet o el enrutador. Para obtener más información, consulte los manuales de instrucciones del proveedor de servicios de Internet o el manual suministrado con el enrutador. También puede ponerse en contacto con la persona que configuró la red (el administrador de red).
- Si no marca la opción [Ocultar contraseña] en la pantalla para indicar la contraseña, otras personas podrían ver la contraseña que queda expuesta.

Temas relacionados

- [Red \(Internet\)/aplicaciones](#)
- [El televisor no puede conectarse a Internet/la red.](#)
- [Conectarse a una red a través de un cable LAN](#)

[82] Conectarse a una red

Ver contenido de Internet

Puede utilizar servicios de transmisión de vídeo como YouTube™ y Netflix para ver contenido de Internet. Los servicios disponibles pueden variar según el país o región.

Puede acceder a estos servicios seleccionando sus aplicaciones en el Menú Inicio. Si hay una cuenta de Google configurada en el televisor, también podrá seleccionar el contenido que aparezca en el Menú Inicio.

Nota

- Para ver contenido de Internet se necesita una conexión a Internet.
- Ciertos servicios de transmisión de vídeo, como Netflix y Amazon Prime, son de pago.

- Los servicios de transmisión de vídeo disponibles dependen del modelo, región o país, y algunos de ellos no admiten tales servicios.

Sugerencia

- Aunque no se haya configurado una cuenta de Google en el televisor, podrá seguir viendo vídeos de, por ejemplo, YouTube, desde el menú Inicio, siempre que el televisor esté conectado a Internet. Para instalar nuevas aplicaciones, como las de los servicios de transmisión de vídeo, deberá configurar/añadir una cuenta de Google en el televisor.

Temas relacionados

- [Instalación de aplicaciones](#)
- [Cuentas e inicio de sesión](#)
- [Aprovechamiento de aplicaciones seguras y servicios de transmisión de vídeo \(Seguridad y restricciones\)](#)
- [Conectarse a una red a través de un cable LAN](#)
- [Uso de Wi-Fi para conectar el televisor a Internet/la red](#)
- [Menú Inicio](#)

[83]

Ajustes

Los menús mostrados en los ajustes del televisor varían según el modelo, región o país.

[Uso de los Configuración rápida](#)

[Uso del Panel Eco](#)

[Canales & Entradas Canales, Entradas externas y Ajustes de grabación, etc.](#)

[Visualización y sonido Imagen, Control de pantalla, Sonido y Salida de audio, etc.](#)

[Redes e Internet](#)

[Cuentas e inicio de sesión Configure una cuenta de Google o añada otras cuentas.](#)

[Privacidad Puede restringir la instalación de aplicaciones de fuentes desconocidas.](#)

[Aplicaciones](#)

[Sistema Fecha y hora, Idioma/Language, Sonidos del sistema, Accesibilidad, Controles parentales e Indicador LED, etc.](#)

[Mandos y accesorios Control remoto y ajustes Bluetooth.](#)

[Ayuda y comentarios Ofrece ayuda de Sony y Google.](#)

[84] Ajustes

Uso de los Configuración rápida

Si pulsa el botón  (Configuración rápida) en el mando a distancia, podrá acceder rápidamente a funciones como [Modo de Imagen], [Desconex. Aut.] y [Sin imagen] en la pantalla actual. También puede abrir [Ajustes] desde [Configuración rápida].

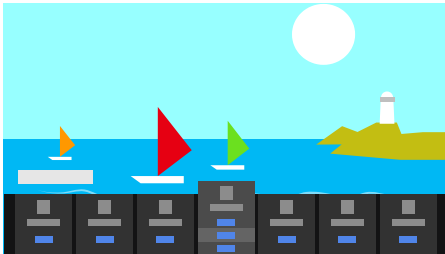

Nota

- Los menús mostrados en los ajustes del televisor varían según el modelo, región o país.





- 1 Pulse el botón  (Configuración rápida) del mando a distancia.
- 2 Mueva el foco para cambiar un ajuste o selecciónelo.

Para cambiar los ajustes que aparecen en pantalla

- 1 Pulse el botón  (Configuración rápida) del mando a distancia.
- 2 Mueva el foco a la derecha o a la izquierda y seleccione  (Editar).
- 3 Seleccione el ajuste deseado.
- 4 Seleccione [Cerrar].

Sugerencia

- Para cambiar el orden u ocultar un elemento visualizado, mantenga pulsado el botón  (Intro) del mando a distancia con ese elemento resaltado, y se mostrará [Mover] y [Ocultar]. Si selecciona [Mover], utilice los botones  (Izquierda) /  (Derecha)

(Derecha) del mando a distancia para mover el elemento hasta la posición deseada y pulse el botón **↵** (Intro) del mando a distancia.

[85] Ajustes

Uso del Panel Eco

Puede configurar varios ajustes para reducir el consumo de energía, como por ejemplo Ahorro energía.

También puede comprobar las descripciones de las características mientras las configura.

- 1 **Pulse el botón  (Configuración rápida) del mando a distancia y seleccione [Panel Eco].**

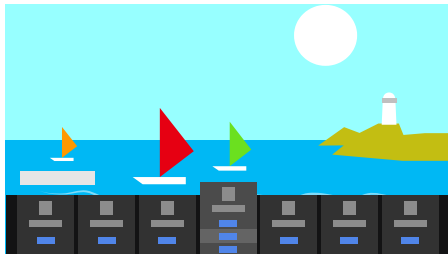

- 2 **En el menú que se visualiza, mueva el foco a la izquierda o a la derecha y seleccione el ajuste deseado.**

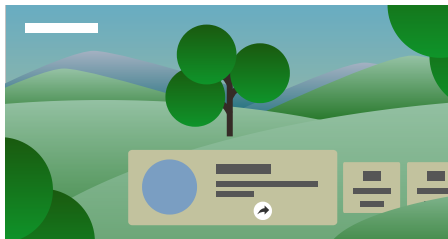

Temas relacionados

- [Uso de los Configuración rápida](#)

[86] Ajustes

Canales & Entradas

- 1 **Pulse el botón  (Configuración rápida) del mando a distancia y seleccione [Ajustes] — [Canales & Entradas] — la opción deseada.**

Opciones disponibles

[Canales]

Configura los ajustes para recibir la transmisión de la programación. También puede configurar los ajustes para recibir la transmisión de la programación por satélite.

Para sintonizar canales digitales

[Recibir emisiones digitales](#)

Para sintonizar su satélite

[Recibir emisiones por satélite](#)

Para ordenar canales o editar la lista de canales

[Ordenar o editar los canales](#)

[Preferencias de canales]

Configura [Configuración de subtítulos], [Configuración de audio (Emisión)] y [Actualización de guía en espera/en espera en red].

[Entradas externas]

Configura los ajustes de las entradas externas y CEC.

Para obtener información detallada sobre CEC, consulte [Dispositivos compatibles con CEC](#).

[Acceso directo al botón TV]

Configura qué se iniciará cuando se pulse el botón TV en el mando a distancia.

[Información del banner]

Muestra información de programas cuando se cambia de canal.

[Ajustes de grabación]

Configura los ajustes de los dispositivos HDD USB para la grabación. (Es posible que esta opción no esté disponible en función del modelo, región o país).

[87] Ajustes

Visualización y sonido

- 1 Pulse el botón  (Configuración rápida) del mando a distancia y seleccione [Ajustes] — [Visualización y sonido] — la opción deseada.

Opciones disponibles

[Imagen]

Configura ajustes de visualización que adaptan la calidad de la imagen, como el brillo de la pantalla.

Para adaptar la calidad de imagen a sus preferencias, consulte la página [Ajustar la calidad de imagen](#).

[Control de pantalla]

Ajusta el tamaño y la posición de la pantalla.

[Sonido]

Configura ajustes que adaptan el sonido.

Para adaptar la calidad de sonido a sus preferencias, consulte la página [Ajustar la calidad del sonido](#).

[Salida de audio]

Configura ajustes de selección relacionados con los auriculares.

[88] Ajustes

Redes e Internet

Configura ajustes, por ejemplo, para LAN inalámbricas y cableadas.

Funciones relacionadas

[Inicio remoto]

Permite que un dispositivo externo encienda el TV. Esto puede aumentar el consumo de energía más que la configuración predeterminada.

[Control IP]

Active [Control IP simple] para permitir que otros dispositivos se comuniquen con el televisor. Esto podría aumentar el consumo de energía.

[Función de control remoto de BRAVIA Connect]

Deje que la aplicación BRAVIA Connect controle este televisor.

Temas relacionados

- [Conectarse a una red](#)
-

[89] Ajustes

Cuentas e inicio de sesión

- 1 Pulse el botón  (Configuración rápida) del mando a distancia y seleccione [Ajustes] — [Cuentas e inicio de sesión] — la opción deseada.

Opciones disponibles

Cuando el televisor tiene configurada una cuenta de Google

Configure la cuenta de Google o añada otras cuentas.

Cuando el televisor no tiene configurada una cuenta de Google

No es posible utilizar [Cuentas e inicio de sesión]. Para configurar una cuenta de Google, configure Google TV desde el menú de ajustes.

[90] Ajustes

Privacidad

Puede restringir la instalación de aplicaciones de fuentes desconocidas.

[91] Ajustes

Aplicaciones

Permite configurar o desinstalar aplicaciones, o borrar la memoria caché.

Temas relacionados

- [Instalación de aplicaciones](#)

[92] Ajustes

Sistema

- 1 Pulse el botón  (Configuración rápida) del mando a distancia y seleccione [Ajustes] — [Sistema] — la opción deseada.

Nota

- Dependiendo de los ajustes del televisor, es posible que ciertas opciones no se muestren o no estén disponibles.

Opciones disponibles

[Accesibilidad]

Configura los ajustes de las funciones y los servicios de accesibilidad para ayudar a los usuarios a navegar más fácilmente por sus dispositivos.

[Información]

Muestra información sobre el televisor.

Aquí puede reiniciar su televisor.

[Fecha y hora]

Configura la hora actual y la visualización automática del reloj.

[Idioma/Language]

Selecciona el idioma del menú. El idioma del menú seleccionado también ajusta el idioma de reconocimiento por voz.

[Teclado]

Configura los ajustes del teclado en pantalla.

[Almacenamiento]

Cambia los ajustes relacionados con el almacenamiento de datos.

[Modo ambiente]

Configura lo que aparece en pantalla cuando el televisor no se maneja después de un determinado periodo de tiempo mientras se reproduce contenido distinto de transmisiones y vídeos.

[Alimentación y energía]

Configura los ajustes relacionados con el ahorro de energía y la pantalla de inicio del televisor.

[Enviar/Google Cast]

Configura los permisos de funcionamiento cuando se transmite desde un dispositivo externo.

[Sonidos del sistema]

Configura el ajuste [Sonidos del sistema].

[Controles parentales]

Configura los ajustes de bloqueo parental para restringir el uso de elementos como las [Canales] y [Aplicaciones].

[Sensibilidad del micrófono integrado]*

Establezca el equilibrio entre sensibilidad y precisión al procesar los comandos de voz.

[Indicador LED]

Configura los ajustes [Respuesta operativa]. (El menú mostrado varía en función del modelo).

[AirPlay y HomeKit de Apple]

Configura los ajustes de AirPlay y HomeKit de Apple.

[Ajustes de modo de venta comercial]

Mejora la visualización para exposición en tienda mediante el ajuste [Modo demo], etc.

[Reiniciar]

Reinicia el televisor.

* Solo televisores con micrófono integrado

[93] Ajustes

Mandos y accesorios

- 1 Pulse el botón  (Configuración rápida) del mando a distancia y seleccione [Ajustes] — [Mandos y accesorios] — la opción deseada.

Opciones disponibles

Puede activar o desactivar Bluetooth o registrar dispositivos Bluetooth.

[Bluetooth]

Activa o desactiva Bluetooth.

[Vincular accesorio]

Empareja dispositivos Bluetooth.

[Control remoto]

Configura el emparejamiento para el control remoto por voz.

Temas relacionados

- [Dispositivos Bluetooth](#)
- [Mando a distancia](#)
- [Uso del micrófono del mando a distancia](#)

[94] Ajustes

Ayuda y comentarios

Aquí puede aparecer la ayuda de Sony. Si hay ajustada una cuenta de Google en el televisor, también puede ofrecer comentarios en Google.

[95]

Resolución de problemas

[Empiece por aquí ¿Está experimentando algún tipo de problema? Empiece por aquí.](#)

[Imagen \(calidad\)/pantalla](#)

[Teclado](#)

[Recepción de emisiones](#)

[Sonido](#)

[Red \(Internet\)/aplicaciones](#)

[Mando a distancia/accesorios](#)

[Alimentación](#)

[Dispositivos conectados](#)

[Grabación HDD USB](#)

[LED](#)

[96] Resolución de problemas

Empiece por aquí

[Diagnóstico de señal](#)

[Actualizaciones de software](#)

[Si fuera necesario restablecer completamente \(reiniciar\) el televisor](#)

Preguntas más frecuentes acerca de la resolución de problemas

[97] Resolución de problemas | Empiece por aquí

Diagnóstico de señal

Compruebe si el televisor funciona correctamente.

- 1 Pulse el botón  (INICIO), seleccione **Aplicaciones** en el menú Inicio y, a continuación, seleccione **[Ayuda]**.
- 2 Seleccione **[Estado y diagnóstico]** — **[Diagnóstico de señal]**.

Sugerencia

También puede comprobar los siguientes síntomas en **[Estado y diagnóstico]**.

- **[Diagnóstico de la conexión a Internet]**
- **[Estado y diagnóstico de la red]**

Si el problema persiste, pruebe lo siguiente.

- Restablezca (reinicie) el televisor. Para obtener información detallada, consulte [Si fuera necesario restablecer completamente \(reiniciar\) el televisor](#).
- Compruebe si hay [actualizaciones de software](#) e instálelas.
- [Sitio de soporte](#)

[98] Resolución de problemas | Empiece por aquí

Actualizaciones de software

Sony proporcionará de vez en cuando actualizaciones de software para mejorar la funcionalidad y ofrecer a los usuarios la experiencia televisiva más actual. La forma más sencilla de recibir las actualizaciones de software es mediante una conexión a Internet del televisor.

Si quiere comprobar si su software está actualizado, seleccione **[Actualización del sistema]** desde **[Ajustes]** — **[Sistema]** — **[Información]**.

Actualización del software mediante un dispositivo de almacenamiento USB

Si no dispone de una conexión a Internet, también puede actualizar el software con un dispositivo de almacenamiento USB. Utilice su ordenador para descargar el software más reciente desde el sitio web de soporte de Sony en un dispositivo de almacenamiento USB. Inserte el dispositivo de almacenamiento USB en un puerto USB del televisor y la actualización de software se iniciará automáticamente.

Si va a actualizar el software del televisor mediante un dispositivo de almacenamiento USB, lea las precauciones para la actualización mediante dispositivos de almacenamiento USB que aparecen en el sitio web.

Para obtener más información sobre el sitio de soporte, consulte la página [Sitio de soporte](#).

Temas relacionados

- [Conectarse a una red](#)

[99] Resolución de problemas | Empiece por aquí

Si fuera necesario restablecer completamente (reiniciar) el televisor

Si experimenta algún tipo de problema, como que la imagen no aparece en pantalla o el mando a distancia no funciona, restablezca el televisor con el siguiente procedimiento. Si hay un dispositivo USB externo conectado al televisor, desconéctelo del televisor antes del restablecimiento.

Restablecimiento de encendido

1 Reinicie el televisor con el mando a distancia.

Mantenga pulsado el botón de Encendido del mando a distancia y seleccione [Reiniciar].

El televisor se apagará y, a continuación, se reiniciará transcurrido un minuto.

2 Desenchufe el cable de alimentación de CA.

Si el problema persiste tras el paso 1, desenchufe el cable de alimentación del televisor de la toma eléctrica y espere 2 minutos. A continuación, vuelva a enchufar el cable de alimentación en la toma eléctrica.

Sugerencia

- Sus datos personales y sus ajustes no se perderán una vez que se reinicie el televisor.

Restablecer datos de fábrica

Si el problema persiste tras el restablecimiento de encendido, pruebe a realizar un restablecimiento de los datos de fábrica.

Nota

Al restablecer los datos de fábrica se eliminarán todos los datos y ajustes del televisor (como la información de ajuste de la red Wi-Fi y la red cableada, la cuenta de Google y otros datos de inicio de sesión, Google Play y otras aplicaciones instaladas).

- 1 Pulse el botón  (Configuración rápida) del mando a distancia y seleccione [Ajustes] — [Sistema] — [Información] — [Restablecer]— [Restablecer estado de fábrica] — [Restablecer estado de fábrica].**
- 2 Seleccione [Borrar todo].**

Si ha configurado un código PIN para el televisor, se le pedirá que lo introduzca. Una vez finalizado correctamente el proceso de restablecimiento de fábrica, el televisor iniciará el asistente de configuración inicial. Debe aceptar los Términos de servicio de Google y la Política de privacidad de Google.

[100] Resolución de problemas | Empiece por aquí

Preguntas más frecuentes acerca de la resolución de problemas

Para más información acerca de la resolución de problemas, también puede consultar la sección “Preguntas más frecuentes” en nuestro sitio web de ayuda.

- <http://www.sony.net/androidtv-faq/>

[101] Resolución de problemas

Imagen (calidad)/pantalla



No se muestran los colores/fotografía oscura/colores incorrectos/fotografía demasiado brillante.

Imagen distorsionada./La pantalla parpadea.

No se muestran imágenes HDR de alta resolución.

[102] Resolución de problemas | Imagen (calidad)/pantalla

No se muestran los colores/fotografía oscura/colores incorrectos/fotografía demasiado brillante.

- Compruebe la conexión de la antena y del cable.
- Conecte el televisor a la alimentación de CA y pulse el botón de Encendido del televisor o del mando a distancia.
- Pulse el botón  (Configuración rápida) del mando a distancia y seleccione [Ajustes] — [Visualización y sonido] — [Imagen] para realizar los ajustes.
Para obtener información detallada, consulte la página [Ajustar la calidad de imagen](#).
- Pulse el botón  (Configuración rápida) en el mando a distancia y marque [Brillo] y [Ahorro energía] en la pantalla Configuración rápida.
No podrá configurar el [Brillo] cuando el [Ahorro energía] esté ajustado a [Alto]. Cambie el ajuste de [Ahorro energía].

Nota

- La calidad de la imagen depende de la señal y del contenido.
- La calidad de la imagen puede mejorar si la cambia en [Imagen] bajo [Ajustes].
Pulse el botón  (Configuración rápida) del mando a distancia, seleccione [Ajustes] — [Visualización y sonido] — [Imagen] — [Avanzado] — [Brillo] y ajuste [Brillo] o [Contraste].

Temas relacionados

- [Visualización y sonido](#)



[103] Resolución de problemas | Imagen (calidad)/pantalla

Imagen distorsionada./La pantalla parpadea.

Comprobación de la conexión y la posición de la antena y de los dispositivos periféricos

- Compruebe la conexión de la antena y del cable.
- Mantenga el cable/antena alejado de otros cables de conexión.
- Al instalar un dispositivo opcional, deje un espacio razonable entre este y el televisor.
- Compruebe que la antena está conectada mediante un cable coaxial de 75 ohmios de altas prestaciones.

Comprobación del ajuste [Movimiento]

- Pulse el botón  (Configuración rápida) del mando a distancia y seleccione [Ajustes] — [Visualización y sonido] — [Imagen] — [Avanzado] — [Movimiento] — [Motionflow] — [No].
- Cambie el ajuste actual de [Modo Película] a [No].
Pulse el botón  (Configuración rápida) del mando a distancia y seleccione [Ajustes] — [Visualización y sonido] — [Imagen] — [Avanzado] — [Movimiento] — [Modo Película].
- Compruebe la configuración de [Analógico].
Pulse el botón  (Configuración rápida) del mando a distancia y seleccione [Ajustes] — [Canales & Entradas] — [Canales] — [Configuración canales] — [Sintonización manual] — [Analógico] — [Sintonía manual analógica].
 - Desactive [LNA] para mejorar la recepción de imágenes. (Es posible que [LNA] no esté disponible en función de la situación, la región o el país).
 - Realice el [AFT] para mejorar la imagen con la recepción analógica.
(La disponibilidad de [Analógico] y de sus opciones puede variar en función de la región, el país o la situación).

[104] Resolución de problemas | Imagen (calidad)/pantalla

No se muestran imágenes HDR de alta resolución.

Los siguientes pasos son necesarios para ver imágenes HDR de alta resolución, como 4K (50p/60p)*.

- Conecte el dispositivo de reproducción 4K (50p/60p)*.
- Utilice un Cable(s) HDMI™ de alta velocidad de primera calidad compatible con 18 Gbps.
- Ajuste [Formato de señal HDMI] a [Formato mejorado (ALLM)] seleccionando [Ajustes] — [Canales & Entradas] — [Entradas externas] — [Formato de señal HDMI] — el

terminal HDMI que desee ajustar.

- Compruebe si el dispositivo conectado tiene actualizados los ajustes de firmware.

* Disponibilidad según el modelo, la región o el país.

[105] Resolución de problemas

Teclado

No es posible utilizar la pantalla actual una vez que aparece el teclado en pantalla.

- Para volver a utilizar la pantalla que aparece tras el teclado en pantalla, pulse el botón  (ATRÁS) del mando a distancia.

[106] Resolución de problemas

Recepción de emisiones

Compruebe primero estas cuestiones para resolver los problemas de recepción del televisor.

No es posible ver canales digitales.

No es posible ver canales por satélite.

Faltan algunos canales digitales.

[107] Resolución de problemas | Recepción de emisiones

Compruebe primero estas cuestiones para resolver los problemas de recepción del televisor.

- Asegúrese de que el cable de la antena esté conectado con firmeza al televisor.
 - Asegúrese de que el cable de la antena no esté suelto ni desconectado.
 - Asegúrese de que el cable o el conector del cable de la antena no estén dañados.
- Para ver contenido de transmisión (streaming), conecte el televisor a Internet.

Sugerencia

- Para más información, visite el sitio web de soporte de Sony.

[Sitio de soporte](#)

Temas relacionados

- [Uso de Wi-Fi para conectar el televisor a Internet/la red](#)
- [Conectarse a una red a través de un cable LAN](#)

[108] Resolución de problemas | Recepción de emisiones

No es posible ver canales digitales.

- Póngase en contacto con un instalador local para averiguar si dispone de transmisiones digitales en su zona.
- Utilice una antena de mayor ganancia.

Temas relacionados

- [Compruebe primero estas cuestiones para resolver los problemas de recepción del televisor.](#)
- [Faltan algunos canales digitales.](#)

[109] Resolución de problemas | Recepción de emisiones

No es posible ver canales por satélite.

- Póngase en contacto con un instalador local para averiguar si dispone de servicios de satélite en su zona.
- Compruebe la conexión del cable de satélite.
- Cuando aparezca el mensaje [Sin señal. Se detecta sobrecarga en el LNB. Por favor, apague su televisor y compruebe la conexión de satélite.], desconecte el cable de alimentación. A continuación, asegúrese de que el cable de satélite no está dañado y que la línea de señal de satélite no está cortocircuitada en el conector de satélite.
- Compruebe el dispositivo LNB y la configuración.
- Si su televisor dispone de conectores (tomas) "MAIN" y "SUB", y no ajusta el doble sintonizador por satélite, no se podrá utilizar el conector con la marca "SUB". En este caso, conecte la antena de satélite al conector con la marca "MAIN".

[110] Resolución de problemas | Recepción de emisiones

Faltan algunos canales digitales.

Para actualizar los servicios digitales

Puede ejecutar [Sintonía automática] tras mudarse a una nueva vivienda, cambiar de proveedor o para buscar canales lanzados recientemente.

Configuración de la actualización automática de servicios

Recomendamos que el ajuste [Actualiz. servicio auto] esté activado para que los nuevos servicios digitales se añadan automáticamente a medida que estén disponibles.

- 1 **Para activar [Actualiz. servicio auto], pulse el botón  (Configuración rápida) del mando a distancia y seleccione [Ajustes] — [Canales & Entradas] — [Canales] — [Configuración canales] — [Ajustes avanzados] — [Actualiz. servicio auto].**

Si se desactiva, recibirá una notificación en pantalla cuando haya nuevos servicios digitales, pero no se añadirán automáticamente.

Sugerencia

- Esta función se encuentra disponible según la región o el país. Si no estuviera disponible, realice la [Sintonía automática] para añadir nuevos servicios.

Temas relacionados

- [Compruebe primero estas cuestiones para resolver los problemas de recepción del televisor.](#)
- [No es posible ver canales digitales.](#)

[111] Resolución de problemas

Sonido

[No hay sonido pero la imagen es correcta.](#)

[En un sistema de cine en casa no hay audio o está muy bajo.](#)

[Desea emitir sonido por los auriculares/el dispositivo de audio Bluetooth y por el sistema de audio/los altavoces del televisor al mismo tiempo.](#)

[Le preocupa el desfase entre la imagen y el sonido.](#)

[El televisor no emite sonidos como sonidos de funcionamiento o respuestas de audio.](#)



[No puede establecer una conexión eARC.](#)

No es posible utilizar la búsqueda por voz con el micrófono integrado (solo televisores con micrófono integrado).

El televisor responde al sonido del entorno (solo televisores con micrófono integrado).

[112] Resolución de problemas | Sonido

No hay sonido pero la imagen es correcta.



- Compruebe la conexión de la antena y del cable.
- Conecte el televisor a la alimentación de CA y pulse el botón de Encendido del televisor o del mando a distancia.
- Compruebe el control del volumen.
- Pulse el botón  (Silencio) o  (Volumen) + para cancelar la opción de silencio.
- Pulse el botón  (Configuración rápida) y, a continuación, seleccione [Altavoz] — [Altavoz de TV].
- Si hay conectados auriculares o dispositivos de audio Bluetooth, el sonido no se emitirá a través de los altavoces del televisor ni del sistema de audio conectado a través de eARC/ARC. Retire los auriculares o desconecte el dispositivo de audio Bluetooth.

Temas relacionados

- [En un sistema de cine en casa no hay audio o está muy bajo.](#)

[113] Resolución de problemas | Sonido

En un sistema de cine en casa no hay audio o está muy bajo.

- Pulse el botón  (Configuración rápida) del mando a distancia y seleccione [Ajustes] — [Visualización y sonido] — [Salida de audio] — [Altavoz] — [Sistema de Audio].
- Si el sistema de audio no es compatible con Dolby Digital o DTS, ajuste [Ajustes] — [Visualización y sonido] — [Salida de audio] — [Salida de audio digital] a [LPCM].
- Si selecciona un canal analógico (RF) y las imágenes no se visualizan correctamente, deberá cambiar el sistema de emisión del televisor. Pulse el botón  (Configuración rápida) del mando a distancia y seleccione [Ajustes] — [Canales & Entradas] — [Canales] — [Configuración canales] — [Sintonización manual] — [Analógico] —

[Sintonía manual analógica] — [Sistema de TV]. (La disponibilidad de [Analógico] o el nombre de la opción puede variar en función de la región, el país o la situación).

- Compruebe si el ajuste [Volumen de salida de audio digital] del televisor está al máximo.

Pulse el botón  (Configuración rápida) del mando a distancia y seleccione: [Ajustes] — [Visualización y sonido] — [Salida de audio] — [Volumen de salida de audio digital]

- Si utiliza la entrada HDMI con Super Audio CD o DVD-Audio, es posible que DIGITAL AUDIO OUT (OPTICAL) no proporcione ninguna señal de audio.

Temas relacionados

- [Conectar un sistema de audio](#)

[114] Resolución de problemas | Sonido

Desea emitir sonido por los auriculares/el dispositivo de audio Bluetooth y por el sistema de audio/los altavoces del televisor al mismo tiempo.

Para emitir sonido tanto desde los auriculares/dispositivo de audio Bluetooth como de los altavoces del televisor

El televisor no puede emitir sonido por los auriculares o el dispositivo de audio Bluetooth y por los altavoces al mismo tiempo.

Para que salga sonido tanto de un sistema de audio conectado a través de eARC/ARC como de los altavoces del televisor

Es posible emitir el sonido por un sistema de audio conectado al televisor y por los altavoces del televisor al mismo tiempo si se cumplen las siguientes condiciones.

- Conexión del televisor y el sistema de audio mediante un cable óptico digital
- Ajuste de [Altavoz] a [Altavoz de TV]

Para obtener información detallada sobre las conexiones del cable óptico digital, consulte la página [Conectar un sistema de audio](#).

[115] Resolución de problemas | Sonido

Le preocupa el desfase entre la imagen y el sonido.

Si se conecta un dispositivo de audio Bluetooth

La imagen y el sonido no coinciden porque el sonido se retrasa debido a las propiedades de Bluetooth. Puede ajustar la sincronización de salida entre la imagen y el sonido con el ajuste Sincronización A/V.

- 1 **Ajuste [Sincronización A/V] a [Auto]. Pulse el botón  (Configuración rápida) del mando a distancia y seleccione [Ajustes] — [Visualización y sonido] — [Salida de audio] — [Sincronización A/V].**

Si se conecta un sistema de audio específico con un cable HDMI

Si el dispositivo de audio está conectado con un cable HDMI, es posible que el sonido se retrase debido a las propiedades del dispositivo de audio. En ese caso, puede ajustar la sincronización de salida de vídeo y audio con el ajuste Sincronización A/V.

- 1 **Ajuste [Sincronización A/V] a [Auto]. Pulse el botón  (Configuración rápida) del mando a distancia y seleccione [Ajustes] — [Visualización y sonido] — [Salida de audio] — [Sincronización A/V].**

Temas relacionados

- [Ajuste de sincronización AV](#)
- [Ajustar un sistema de audio](#)

[116] Resolución de problemas | Sonido

El televisor no emite sonidos como sonidos de funcionamiento o respuestas de audio.

Si el televisor está conectado a través de eARC o [Salida de audio digital] está ajustado a [Priorizar paso a través], no se emiten sonidos del televisor como por ejemplo los sonidos de funcionamiento del mando a distancia o las respuestas de voz, ya que las señales de

audio de la entrada HDMI pasan al sistema de audio eARC. Para emitir esos sonidos, pruebe lo siguiente.

- Deje de ver el dispositivo de entrada HDMI.
- Ajuste [Salida de audio digital] a [Auto] o [LPCM].

[117] Resolución de problemas | Sonido

No puede establecer una conexión eARC.

- Conecte el sistema de audio a un cable HDMI con Ethernet.
- Conecte el sistema de audio al terminal de entrada HDMI del televisor que muestre el texto "ARC" o "eARC/ARC".
- Configure los ajustes tal y como se indica a continuación.
[Ajustes] — [Visualización y sonido] — [Salida de audio] — [Altavoz] — [Sistema de Audio]
- Active la función eARC del sistema de audio.

Temas relacionados

- [Conectar un sistema de audio](#)

[118] Resolución de problemas | Sonido

No es posible utilizar la búsqueda por voz con el micrófono integrado (solo televisores con micrófono integrado).

Compruebe si el interruptor del micrófono integrado está encendido. El rendimiento del reconocimiento por voz del micrófono integrado también puede disminuir en los siguientes casos.

- Cuando las funciones eARC están activadas
- Cuando se conecta una barra de sonido
- Cuando [Salida de audio digital] está ajustado a [Priorizar paso a través]

[119] Resolución de problemas | Sonido

El televisor responde al sonido del entorno (solo televisores con micrófono integrado).

El micrófono integrado del televisor puede captar el sonido del entorno y responder involuntariamente.

Cambie la sensibilidad del micrófono integrado del televisor a [Media] o [Baja].

Pulse el botón  (Configuración rápida) del mando a distancia y seleccione las siguientes opciones en orden.

[Ajustes] — [Sistema] — [Sensibilidad del micrófono integrado]

[120] Resolución de problemas

Red (Internet)/aplicaciones

El televisor no puede conectarse a Internet/la red.

Es posible conectarse a Internet, pero no a ciertas aplicaciones y servicios.

[121] Resolución de problemas | Red (Internet)/aplicaciones

El televisor no puede conectarse a Internet/la red.

Si la red inalámbrica no se conecta o se desconecta, intente lo siguiente.

- Pulse el botón  (Configuración rápida) del mando a distancia y compruebe que la siguiente configuración esté activada.
[Ajustes] — [Redes e Internet] — [Wi-Fi]
- Compruebe la ubicación de la instalación del televisor y del enrutador inalámbrico. Es posible que el estado de la señal se vea afectado por lo siguiente:
 - Otros dispositivos inalámbricos, microondas, luces fluorescentes, etc., situados en su proximidad.
 - Hay paredes o suelo entre el enrutador inalámbrico y el televisor.
- Desactive el enrutador inalámbrico y vuelva a activarlo.
- Si no se muestra el nombre de red (SSID) del enrutador inalámbrico al que desea conectarse, seleccione [Añadir red nueva] para introducir un nombre de red (SSID).

Si el problema no se resuelve incluso después de seguir los procedimientos anteriores, o si no puede conectarse ni con una red cableada, compruebe el estado de la conexión de red.

Comprobar el estado de la conexión de red

- 1 Pulse el botón  (Configuración rápida) del mando a distancia y seleccione [Ajustes] — [Redes e Internet] — [Estado de la red] — [Compruebe la conexión].

Compruebe las conexiones de red y/o el manual de instrucciones del servidor para obtener información sobre la conexión, o póngase en contacto con la persona que configuró la red (el administrador de red).

Sugerencia

- La solución depende de la comprobación del estado de la red. Para soluciones basadas en cada problema, consulte las “[Preguntas más frecuentes](#)” en el sitio web de ayuda de Sony.

Nota

- Si el cable LAN está conectado a un servidor activo y el televisor ha adquirido una dirección IP, compruebe las conexiones y configuraciones del servidor.

Pulse el botón  (Configuración rápida) del mando a distancia y seleccione [Ajustes] — [Redes e Internet] — [Estado de la red].

Temas relacionados

- [Uso de Wi-Fi para conectar el televisor a Internet/la red](#)
- [Conectarse a una red a través de un cable LAN](#)

[122] Resolución de problemas | Red (Internet)/aplicaciones

Es posible conectarse a Internet, pero no a ciertas aplicaciones y servicios.

- Es posible que los ajustes de fecha y hora de este televisor no sean correctos. Es posible que no pueda conectarse a determinadas aplicaciones y servicios si la hora no es correcta.

Si la hora es incorrecta, pulse el botón  (Configuración rápida) del mando a distancia y seleccione [Ajustes] — active [Fecha y hora automáticas] en [Sistema] — [Fecha y hora].

- Compruebe que el cable LAN y el cable de alimentación de CA del enrutador o módem* se hayan conectado correctamente.

* En primer lugar, debe configurar el enrutador o el módem para que se conecten a Internet. Póngase en contacto con el proveedor de servicios de Internet para conocer la configuración del enrutador o el módem.

- Intente usar las aplicaciones más tarde. Es posible que el servidor del proveedor de contenido de las aplicaciones esté fuera de servicio.

Sugerencia

- Para más información, visite el sitio web de soporte de Sony.

[Sitio de soporte](#)

Temas relacionados

- [Conectarse a una red a través de un cable LAN](#)
- [Uso de Wi-Fi para conectar el televisor a Internet/la red](#)

[123] Resolución de problemas

Mando a distancia/accesorios

El mando a distancia no funciona.

[124] Resolución de problemas | Mando a distancia/accesorios

El mando a distancia no funciona.

Compruebe si el televisor funciona correctamente

- Pulse el botón de Encendido del televisor para determinar si el problema está relacionado o no con el mando a distancia. Si desea saber la posición del botón de Encendido, consulte la Guía de referencia/Guía de configuración suministrada con el televisor.
- Si no funciona el televisor, pruebe a reiniciarlo.
Si fuera necesario restablecer completamente (reiniciar) el televisor

Compruebe si el mando a distancia funciona correctamente

- Apunte con el mando a distancia al sensor del mando a distancia en la parte frontal del televisor.
- Mantenga la zona de influencia del sensor del mando a distancia libre de obstáculos.
- La luz fluorescente puede interferir con el funcionamiento del mando a distancia; pruebe a apagar todas las luces fluorescentes.
- Compruebe que la orientación de cada pila coincide con los símbolos positivo (+) y negativo (-) del compartimento para pilas.
- Es posible que las pilas se estén agotando. Retire la tapa del mando a distancia y sustituya las pilas por otras nuevas.

– **Tipo deslizante**

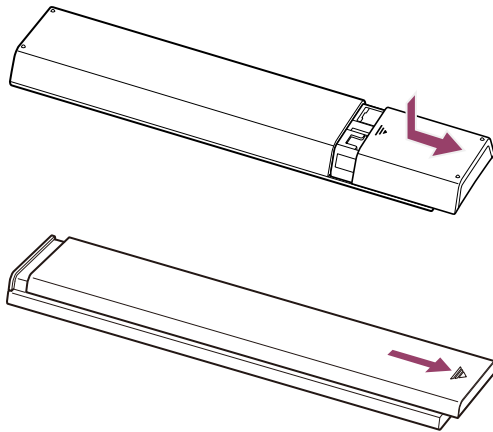

Nota

- Los mandos a distancia con el botón Asistente de Google/MIC se conectan al televisor a través de Bluetooth. En los siguientes casos se pueden producir interferencias de radio y provocar problemas, como un mal funcionamiento del micrófono o del mando a distancia, debido a que las ondas de radio Bluetooth emplean la misma frecuencia que las ondas de radio emitidas por microondas y redes LAN inalámbricas (IEEE 802.11a/b/g/n/ac/ax).

- Hay personas u obstáculos (como objetos metálicos o paredes) entre el televisor y el mando a distancia.
- Cerca se está utilizando un microondas.
- Hay cerca un punto de acceso a una red LAN inalámbrica.
- El televisor y el mando a distancia no están emparejados.

En tales casos, pruebe con las siguientes soluciones.

- Utilice el mando a distancia más cerca del televisor.
- Retire los obstáculos entre el televisor y el mando a distancia.
- Utilice el mando a distancia cuando no haya un microondas en funcionamiento.
- Apague el resto de los dispositivos Bluetooth.
- Compruebe el ajuste de Bluetooth del televisor; a continuación, apáguelo y vuelva a encenderlo.

Pulse el botón  (Configuración rápida) del mando a distancia y seleccione las siguientes opciones en orden.

Si [Ajustes] — [Mandos y accesorios] — [Bluetooth] está desactivado, actívelo. Si está activado, desactívelo y vuelva a activarlo.

- Instale los puntos de acceso a redes LAN inalámbricas y los microondas al menos a 10 m de distancia del televisor.
- Si la banda de 5 GHz (IEEE802.11a) está disponible en la red LAN inalámbrica, conéctese a la banda de 5 GHz
- Vuelva a emparejar el mando a distancia.

Pulse el botón  (Configuración rápida) del mando a distancia y seleccione las siguientes opciones en orden.

[Ajustes] — [Mandos y accesorios] — [Control remoto] — [Conectar mediante Bluetooth] — [Conectar nuevo control remoto] — siga las instrucciones en pantalla para volver a conectar el mando a distancia.

Si no puede manejar el televisor con el mando a distancia suministrado, seleccione las opciones anteriores hasta [Conectar nuevo control remoto] con otro mando a distancia de televisor Sony y luego vuelva a intentar conectarse con el mando a distancia suministrado.

- Dependiendo de su modelo, se suministra un mando a distancia Bluetooth ya emparejado con el televisor. En el momento del envío, el mando a distancia emparejado suministrado no puede utilizarse para realizar operaciones con otros televisores. Cuando compruebe el funcionamiento del mando a distancia, utilice el televisor con el que se suministró.

Reiniciar el mando a distancia

Si el mando a distancia no funciona correctamente debido a un mal contacto de las pilas o a la electricidad estática, quizás el problema pueda resolverse reiniciándolo.

- 1 Quite las pilas del mando a distancia.**
- 2 Pulse el botón de Encendido del mando a distancia durante tres segundos.**
- 3 Coloque pilas nuevas en el mando a distancia.**

Si el problema persiste, consulte las páginas [Si fuera necesario restablecer completamente \(reiniciar\) el televisor](#) y [Preguntas más frecuentes acerca de la resolución de problemas](#).

Nota

- Al desconectar y volver a conectar el televisor, es posible que al principio no se encienda aunque pulse el botón de Encendido del mando a distancia o del televisor.

Esto se debe a que el sistema necesita tiempo para inicializarse. Espere unos 10 a 20 segundos y vuelva a intentarlo.

Temas relacionados

- [Uso del micrófono del mando a distancia](#)

[125] Resolución de problemas

Alimentación

El televisor no se puede apagar con el mando a distancia.

El televisor se apaga automáticamente.

El televisor se enciende automáticamente.

El televisor no se enciende.

[126] Resolución de problemas | Alimentación

El televisor no se puede apagar con el mando a distancia.

Es posible que las pilas del mando a distancia estén gastadas. Sustitúyalas por otras nuevas o apague el televisor usando el botón de Encendido del televisor.

Para apagarlo, puede pulsar y mantener presionado el botón de Encendido del televisor.

Nota

- La ubicación del botón de Encendido del televisor varía según el modelo, país o región.

Ejemplo de modelo con el botón de Encendido bajo el LED

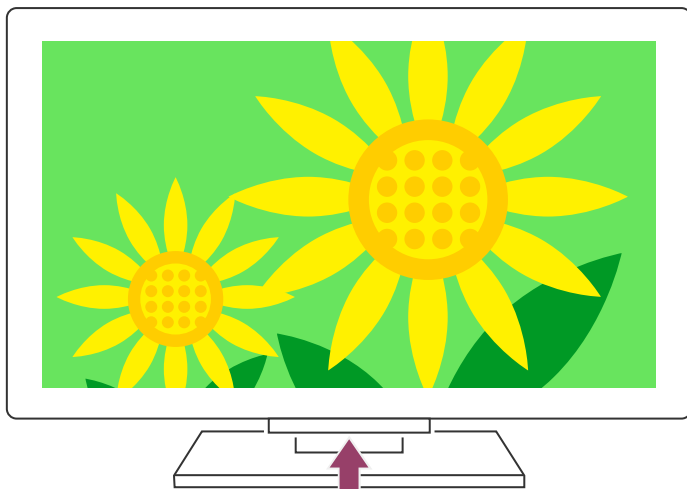

Sugerencia

- En el caso de modelos de televisores con 1 botón en el aparato (solo botón de Encendido), puede pulsar el botón de Encendido del televisor para abrir el menú de operación y ajustar el volumen o cambiar de canal.
- Cuando el nivel de batería del mando a distancia es bajo, verá una notificación en el menú Inicio.

Temas relacionados

- [El mando a distancia no funciona.](#)
- [Si fuera necesario restablecer completamente \(reiniciar\) el televisor](#)
- [Menú Inicio](#)
- [Uso de los Configuración rápida](#)

[127] Resolución de problemas | Alimentación

El televisor se apaga automáticamente.

- Es posible que se haya apagado la pantalla debido a la configuración de [Desconex. Aut.].
- Compruebe el ajuste [Duración] de [Conexión Aut.].
- Compruebe si está establecido el [Apagado automático] en [Alimentación y energía].

Para comprobar la configuración, pulse el botón  (Configuración rápida) del mando a distancia y seleccione las siguientes opciones en orden.

[Ajustes] — [Sistema] — [Alimentación y energía] — [Apagado automático] — la opción deseada.

[128] Resolución de problemas | Alimentación

El televisor se enciende automáticamente.

- Compruebe si el [Conexión Aut.] está activado.
- Desactive el ajuste [Auto encendido del TV] en [Ajustes de CEC].

Temas relacionados

- [Dispositivos compatibles con CEC](#)
-

[129] Resolución de problemas | Alimentación

El televisor no se enciende.

Lleve a cabo los procedimientos en el orden siguiente hasta resolver el problema.

1. Compruebe si el televisor se enciende con el mando a distancia.

Apunte con el mando a distancia al sensor situado en la parte delantera del televisor y pulse el botón de Encendido del mando a distancia.

Compruebe si el televisor se enciende.

Si el televisor no se enciende, pruebe a restablecer (reiniciar) el televisor.

- [Si fuera necesario restablecer completamente \(reiniciar\) el televisor](#)

2. Compruebe si el televisor se enciende con el botón de Encendido del televisor.

Pulse el botón de Encendido del televisor y compruebe si el televisor se enciende.

Si desea saber la posición del botón de Encendido, consulte la Guía de referencia/Guía de configuración.

Si el televisor se enciende con este procedimiento, es posible que haya un problema con el mando a distancia. Consulte el siguiente tema.

- [El mando a distancia no funciona.](#)

3. Desenchufe el cable de alimentación de CA.

Desenchufe de la toma eléctrica el cable de alimentación del televisor. A continuación, pulse el botón de Encendido del televisor, espere 2 minutos y vuelva a enchufar el cable de alimentación en la toma eléctrica.

Sugerencia

- Al desconectar y volver a conectar el televisor, es posible que al principio no se encienda aunque pulse el botón de Encendido del mando a distancia o del televisor. Esto se debe a que el sistema necesita tiempo para inicializarse. Espere unos 35 a 45 segundos y vuelva a intentarlo.

Temas relacionados

- [El mando a distancia no funciona.](#)
- [Si fuera necesario restablecer completamente \(reiniciar\) el televisor](#)

[130] Resolución de problemas

Dispositivos conectados

[No se muestra la imagen de un dispositivo conectado.](#)

[No es posible seleccionar un dispositivo conectado.](#)

[No es posible encontrar un dispositivo HDMI CEC conectado.](#)

[Se interrumpe el funcionamiento o el dispositivo no funciona.](#)

[131] Resolución de problemas | Dispositivos conectados

No se muestra la imagen de un dispositivo conectado.

- Encienda el dispositivo conectado.
- Compruebe la conexión del cable entre el dispositivo y el televisor.
- Pulse el botón  (Selección de entrada) para ver la lista de entradas y seleccione la entrada deseada.
- Inserte correctamente el dispositivo USB.
- Asegúrese de que el dispositivo USB se haya formateado correctamente.
- Es posible que no funcionen todos los dispositivos USB. Además, el funcionamiento varía según las características del dispositivo USB o de los archivos de vídeo que se

estén reproduciendo.

- Cambie el formato de la señal HDMI de la entrada HDMI que no muestra la imagen al formato estándar. Pulse el botón  (Configuración rápida) del mando a distancia y seleccione [Ajustes] — [Canales & Entradas] — [Entradas externas] — [Formato de señal HDMI] — la entrada HDMI que desea ajustar.

Temas relacionados

- [Uso del televisor con otros dispositivos](#)

[132] Resolución de problemas | Dispositivos conectados

No es posible seleccionar un dispositivo conectado.

- Compruebe que el cable esté conectado.

Temas relacionados

- [Uso del televisor con otros dispositivos](#)

[133] Resolución de problemas | Dispositivos conectados

No es posible encontrar un dispositivo HDMI CEC conectado.

- Compruebe que el dispositivo sea compatible con CEC.
- Compruebe que CEC esté activado en el dispositivo compatible con CEC, y que [Ajustes] — [Canales & Entradas] — [Entradas externas] — [Ajustes de CEC] — [Control de CEC] esté configurado en el televisor.

Temas relacionados

- [Dispositivos compatibles con CEC](#)

[134] Resolución de problemas | Dispositivos conectados

Se interrumpe el funcionamiento o el dispositivo no funciona.

- Compruebe si el dispositivo está encendido.
- Sustituya las pilas del dispositivo.
- Vuelva a registrar el dispositivo.
- Los dispositivos Bluetooth utilizan la banda de 2,4 GHz, por lo que la velocidad de la comunicación puede verse deteriorada o incluso cortarse ocasionalmente por interferencias de la red LAN inalámbrica.

Si se colocan electrodomésticos (como microondas o dispositivos móviles) cerca, es más probable que se produzcan interferencias por ondas de radio.

- Es posible que el televisor o el dispositivo no funcionen si están instalados sobre un mueble metálico, debido a interferencias en la comunicación inalámbrica.
- Para conocer las distancias de comunicación que se pueden utilizar entre el televisor y otros dispositivos, consulte los manuales de instrucciones de dichos dispositivos.
- Cuando hay varios dispositivos Bluetooth conectados al televisor, es posible que se deteriore la calidad de la comunicación Bluetooth.

Temas relacionados

- [Dispositivos Bluetooth](#)

[135] Resolución de problemas

Grabación HDD USB

No es posible utilizar un dispositivo HDD USB.

[136] Resolución de problemas | Grabación HDD USB

No es posible utilizar un dispositivo HDD USB.

- Compruebe si el dispositivo HDD USB está:
 - conectado correctamente;
Compruebe si está conectado al puerto USB etiquetado como "HDD REC".
 - encendido;
 - El televisor detecta el dispositivo.
- No se permite conectar dispositivos HDD USB a través de un concentrador USB.
- Pulse el botón  (Configuración rápida) del mando a distancia y seleccione [Ajustes] — [Canales & Entradas] — [Ajustes de grabación].
Seleccione Dispositivo de grabación y asegúrese de que el PVR esté activado.

Nota

- Compruebe si el dispositivo HDD USB está conectado al puerto USB denominado “HDD REC”.
- 1 Pulse el botón  (Configuración rápida) del mando a distancia y seleccione [Ajustes] — [Sistema] — [Almacenamiento].
 - 2 Asegúrese de que se detecte el HDD USB como “Almacenamiento extraíble”, de lo contrario, continúe con el paso 3.
 - 3 Seleccione el HDD USB y, luego, seleccione [Borrar y formatear como almacenamiento dispositivo].
 - 4 Siga las instrucciones en pantalla para formatear el HDD USB.
 - 5 Seleccione el HDD USB y, luego, seleccione [Borrar y formatear como almacenamiento extraíble].
 - 6 Siga las instrucciones en pantalla para formatear el HDD USB.

Temas relacionados

- [Información sobre el uso de dispositivos HDD USB para grabar](#)

[137] Resolución de problemas

LED

Desea desactivar el LED para que no se encienda o parpadee.

El LED de Respuesta operativa parpadea en rojo.

[138] Resolución de problemas | LED

Desea desactivar el LED para que no se encienda o parpadee.

Puede utilizar los siguientes ajustes para desactivar el LED.

Para desactivar el LED Respuesta operativa (LED blanco)

Pulse el botón  (Configuración rápida) del mando a distancia y seleccione [Ajustes] — [Sistema] — [Indicador LED] — desactive [Respuesta operativa].

Para apagar el LED Respuesta operativa (LED ámbar)/LED de función de voz (LED ámbar) (solo televisores con micrófono integrado)

Para desactivar el LED de función de voz ámbar cuando el Cambio de micrófono integrado está apagado, así como para apagar el LED de respuesta operativa ámbar cuando el Cambio de micrófono integrado está encendido, en [Ajustes] — [Sistema] — [Indicador LED], desactive [Estado de detección de voz].

Temas relacionados

- [Cómo se iluminan los LED](#)

[139] Resolución de problemas | LED

El LED de Respuesta operativa parpadea en rojo.

Cuente cuántas veces parpadea (el intervalo es de tres segundos).

Reinicie el televisor desconectando el cable de alimentación de CA durante dos minutos para luego volver a encenderlo.

Si el problema persiste, desconecte el cable de alimentación de CA y póngase en contacto con el servicio de asistencia de Sony indicando el número de veces que el LED Respuesta operativa parpadea.

[140]

Índice/otros

[Índice](#)

[Acerca de la Guía de ayuda](#)

[Estructura de la Guía de ayuda](#)

[Especificaciones](#)

[Sitio de soporte](#)

[Mantener el televisor actualizado](#)

[Información de marcas comerciales](#)

[141] Índice/otros

Índice

Programas de televisión

-  (Guía)
- Emisiones por satélite
- Grabación
- Configuración canales
- Bloqueo parental

Imagen/visualización

- Imágenes 4K
- Menú Inicio
- Imagen
- Fecha y hora
- Idioma/Language

Sonido/voz

- Búsqueda por voz, utilizar
- Sonido

Mando a distancia

- Búsqueda por voz
-  (INICIO)
- Configuración rápida
- Entradas
- SYNC MENU

Conexiones

- Bluetooth
- Google Cast
- CEC
- Internet

Dispositivos externos

- [Dispositivos de almacenamiento USB, grabación con USB, conexión](#)
- [Reproductores de Blu-ray/DVD, conexión](#)
- [Dispositivos de memoria USB, etc.](#)
- [Ordenadores](#)
- [Cámaras digitales, cámaras de vídeo](#)
- [Sistemas de audio](#)

Aplicaciones

- [YouTube™](#)
- [Netflix](#)

Reproducción de archivos

- [Ordenadores](#)
- [Formatos y archivos admitidos](#)
- [Cámaras digitales, cámaras de vídeo](#)

Otros

- [Reinicio](#)
- [Accesibilidad](#)
- [Actualización del sistema de software](#)
- [Panel Eco](#)

[142] Índice/otros

Acerca de la Guía de ayuda

Esta Guía de ayuda explica cómo utilizar el televisor. También puede consultar la Guía de configuración para ver descripciones sobre la instalación del televisor y la Guía de referencia para ver información tal como las especificaciones y el montaje en pared de este televisor.

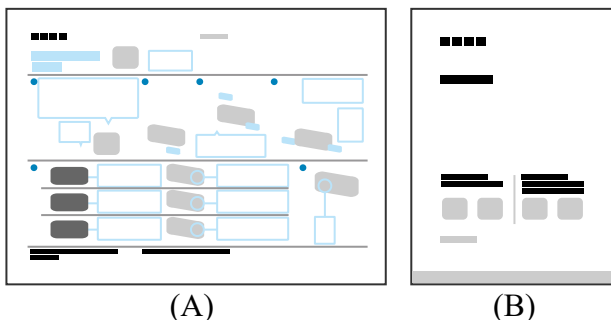

(A) Guía de configuración

(B) Guía de referencia

Versiones de la Guía de ayuda

Hay dos versiones de la Guía de ayuda: la versión integrada y la versión en línea. La Guía de ayuda en línea incluye la información más actualizada.

La Guía de ayuda en línea se muestra automáticamente cuando el televisor se conecta a Internet; de lo contrario se mostrará la Guía de ayuda integrada.



Estructura de la Guía de ayuda

Para obtener más información acerca de la estructura de la Guía de ayuda, consulte la página [Estructura de la Guía de ayuda](#).

Nota

- Para utilizar las últimas funciones descritas en la Guía de ayuda, es posible que deba actualizar el software del televisor. Para obtener información detallada acerca de las actualizaciones de software, consulte la página [Actualizaciones de software](#).
- Los nombres de los ajustes en la Guía de ayuda pueden ser distintos de los mostrados en el televisor dependiendo de su fecha de comercialización o según el modelo, país o región.
- Las imágenes y las ilustraciones usadas en la Guía de ayuda pueden ser distintas en función del modelo de televisor.
- El diseño y las especificaciones están sujetos a cambios sin previo aviso.
- La Guía de ayuda contiene descripciones comunes a todos los modelos, regiones o países. Ciertas descripciones de características no serán aplicables dependiendo del modelo, región o país.

Sugerencia

- Esta Guía de ayuda se ha redactado para todos los países y regiones. Ciertas descripciones de esta Guía de ayuda no serán aplicables a ciertos países y regiones.

Temas relacionados

- [Conectarse a una red a través de un cable LAN](#)

- [Uso de Wi-Fi para conectar el televisor a Internet/la red](#)

[143] Índice/otros

Estructura de la Guía de ayuda

La Guía de ayuda se estructura del siguiente modo.

Primeros pasos

- [Mando a distancia](#)
- [Conexión de terminal](#)
- [Cómo se iluminan los LED](#)
- [Menú Inicio](#)
- [Selección de entradas](#)
- [Funciones de accesibilidad](#)

Funciones de utilidad

- [Búsqueda de contenido/manejo del televisor con la voz](#)
- [Disfrutar de las aplicaciones preferidas](#)
- [Aprovechamiento de aplicaciones seguras y servicios de transmisión de vídeo \(Seguridad y restricciones\)](#)

Ver la televisión

- [Ver programas de televisión](#)
- [Funciones de utilidad cuando se ve la televisión](#)
- [Cambiar la calidad de la imagen y el sonido según las preferencias](#)

Grabar programas de televisión

- [Grabar en un dispositivo HDD USB](#)
- [Ver/eliminar contenido grabado](#)
- [Comprender los símbolos mostrados en la lista de títulos grabados](#)

Uso del televisor con otros dispositivos

- [Dispositivos USB](#)
- [Reproductores de Blu-ray/DVD](#)

- [Receptor de cable/satélite](#)
- [Visualizar la pantalla de aplicaciones del teléfono inteligente/iPhone o tableta/iPad en el televisor](#)
- [Ordenadores, cámaras de fotos y de vídeo](#)
- [Sistema de audio \(como receptor de AV o barra de sonido\)](#)
- [Videoconsolas](#)
- [Dispositivos Bluetooth](#)
- [Dispositivos compatibles con CEC](#)
- [Ver imágenes en 4K desde dispositivos compatibles](#)
- [Guía de conectividad BRAVIA](#)

Conectarse a una red

- [Conectarse a una red](#)
- [Ver contenido de Internet](#)

Ajustes

- [Uso de los Configuración rápida](#)
- [Uso del Panel Eco](#)
- [Canales & Entradas](#)
- [Visualización y sonido](#)
- [Redes e Internet](#)
- [Cuentas e inicio de sesión](#)
- [Privacidad](#)
- [Aplicaciones](#)
- [Sistema](#)
- [Mandos y accesorios](#)
- [Ayuda y comentarios](#)

Resolución de problemas

Índice/otros

- [Índice](#)
- [Acerca de la Guía de ayuda](#)
- [Especificaciones](#)
- [Sitio de soporte](#)
- [Mantener el televisor actualizado](#)

- [Información de marcas comerciales](#)

[144] Índice/otros

Especificaciones

Puede consultar la información de especificaciones en el sitio web de soporte de Sony: Visite la página de producto de su televisor y vaya a Especificaciones. Para obtener más información sobre el sitio web de soporte, consulte la página [Sitio de soporte](#).



Nota

- Es posible que, en función del modelo, no haya una página de Especificaciones. En tal caso, consulte la Guía de referencia.

Temas relacionados

- [Especificaciones de la señal de vídeo del ordenador](#)

[145] Índice/otros

Sitio de soporte

Para acceder a la información y a la Guía de ayuda en línea más actualizada, visite el sitio web de soporte de Sony:

<https://www.sony.eu/support/>

[146] Índice/otros

Mantener el televisor actualizado

El televisor adquiere datos como las guías de programas mientras se encuentra en modo de espera/espera en red. Para mantener el televisor actualizado, recomendamos que lo

apague normalmente utilizando el botón de Encendido del mando a distancia o del televisor.

[147] Índice/otros

Información de marcas comerciales



- © Xperi Inc. All Rights Reserved. Vewd, TiVo and the Vewd and TiVo logos are trademarks or registered trademarks of Xperi Inc. or its subsidiaries in the United States and other countries.



NetFront™ Browser BE

- Este producto contiene NetFront Browser, propiedad de ACCESS CO., LTD.
- ACCESS, el logo ACCESS y NetFront son marcas registradas o marcas de ACCESS CO., LTD. en Estados Unidos, Japón, y/o otros países.
- © 2023 ACCESS CO., LTD. Todos los derechos reservados.
- Este software esta basado en parte en el trabajo de Independent JPEG Group.



- Los logotipos y el nombre de la marca Bluetooth® son marcas registradas propiedad de Bluetooth SIG, Inc. y el uso de dichas marcas por parte de Sony Group Corporation y

sus filiales es siempre con la licencia correspondiente.



- For DTS patents, see <https://xperi.com/dts-patents/>. Manufactured under license from DTS, Inc. and its affiliates. DTS, DTS:X, the DTS:X logo, Virtual:X, and the DTS Virtual:X logo are registered trademarks or trademarks of DTS, Inc. and its affiliates in the United States and/or other countries. © DTS, Inc. and its affiliates. ALL RIGHTS RESERVED.



- Cubierto por una o más de las reivindicaciones de las patentes de HEVC enumeradas en patentlist.accessadvance.com.
- Wi-Fi®, Wi-Fi Alliance®, Wi-Fi CERTIFIED™ y Wi-Fi CERTIFIED 6® son marcas comerciales registradas o marcas comerciales de Wi-Fi Alliance.
- El logotipo de Wi-Fi CERTIFIED™ y el logotipo de Wi-Fi CERTIFIED 6® son marcas comerciales registradas de Wi-Fi Alliance.
- Disney+ y todas las marcas y logotipos relacionados son marcas comerciales de Disney Enterprises, Inc. o sus afiliados.
- ©2025 Amazon.com, Inc. o sus afiliados. Amazon, Alexa, Prime Video y todos los logotipos relacionados son marcas comerciales de Amazon.com (<http://amazon.com/>), Inc. o sus afiliados. Se aplican tarifas de suscripción de Amazon Prime y/o Prime Video. Consulte [primevideo.com \(http://primevideo.com/terms\)](http://primevideo.com/terms) para ver detalles.
- Apple, Apple Home, AirPlay y HomeKit son marcas comerciales de Apple Inc., registradas en los EE. UU. y en otros países y regiones. Para utilizar AirPlay y Apple HomeKit con este televisor, se recomienda la última versión de iOS, iPadOS o macOS.

- Google TV es el nombre de la experiencia de software de este dispositivo y una marca comercial de Google LLC. Google, YouTube, Google Cast, Google Play y otras marcas son marcas comerciales de Google LLC.
- BRAVIA y el logotipo BRAVIA son marcas comerciales o marcas registradas de Sony Group Corporation o sus afiliados.
- Todas las demás marcas comerciales son propiedad de sus respectivos propietarios.

Nota

- Cada servicio se encuentra disponible según la región o el país.
-