

Vor dem ersten Inbetriebnahme

Bevor Sie das Gerät an das Stromnetz anschließen, lesen Sie bitte sorgfältig die Gebrauchsanweisung, die das Gerät und seinen richtigen und sicheren Gebrauch beschreibt. Die Anleitung ist für mehrere Gerätetypen/Modelle gültig. Möglicherweise sind deswegen hier auch Einstellungen oder Ausstattungen beschrieben, die bei Ihrem Gerät nicht vorhanden sind. Wir empfehlen, diese Bedienungsanleitung zum späteren Nachschlagen aufzubewahren und sie bei einem späteren Verkauf dem Gerät beizulegen.

Überprüfen Sie Ihr Gerät auf etwaige Schäden oder Unregelmäßigkeiten. Sollten Sie an Ihrem Gerät Schäden feststellen, benachrichtigen Sie bitte umgehend den Händler, bei dem Sie das Gerät gekauft haben.

Lassen Sie das Gerät vor dem Anschließen an das Stromnetz mindestens 2 Stunden in aufrechter Position ruhig stehen. Dadurch verringert sich die Möglichkeit von Betriebsstörungen aufgrund von Transportauswirkungen auf das Kühlsystem.

Wichtige Sicherheitsanweisungen



WARNUNG **Gefahr von Brand/brennbaren Stoffen**

Der Anschluss und die Erdung des Geräts müssen den geltenden Normen und Vorschriften entsprechend erfolgen.

WARNUNG! Stellen Sie die Mehrfachkupplungssteckdose oder portable Stromversorgung nicht an der Geräterückseite auf.

Trennen Sie das Gerät vor der Reinigung vom Stromnetz (ziehen Sie das Netzkabel aus der Steckdose).

⚠️ WARNUNG! Wenn das Netzkabel beschädigt ist, muss es durch den Hersteller, seinen Kundendienst oder ähnlich qualifizierte Personen ersetzt werden, um eine Gefährdung zu vermeiden.

⚠️ WARNUNG! Stellen Sie bei der Positionierung des Geräts sicher, dass das Netzkabel nicht eingeklemmt oder beschädigt ist.

⚠️ WARNUNG! Das LED-Licht muss nicht vom Anwender ersetzt werden! Wenn das LED-Licht beschädigt ist, wenden Sie sich an den Kundendienst.

⚠️ WARNUNG! Verwenden Sie keine elektrischen Geräte innerhalb des Lebensmittellagefachs des Gerätes, außer wenn sie die vom Hersteller empfohlenen Typen sind.

⚠️ WARNUNG! Verwenden Sie keine mechanischen Vorrichtungen oder anderen Mittel, um den Entfrostsprozess zu beschleunigen, außer wenn die vom Hersteller empfohlen sind.

⚠️ WARNUNG! Um Gefahren durch mangelnde Stabilität des Geräts zu vermeiden, stellen Sie sicher, dass es gemäß den Anweisungen installiert wird.

Gefrierbrandgefahr

Um Gefrierbrand zu vermeiden, nehmen Sie niemals gefrorene Lebensmittel in den Mund und berühren Sie sie nicht.

Sicherheit von Kindern und schutzbedürftigen Personen

Dieses Gerät ist nicht dafür bestimmt, durch Personen (einschließlich Kinder) mit eingeschränkten physischen, sensorischen oder geistigen Fähigkeiten oder mangels Erfahrung und mangels Wissen benutzt zu werden, es sei denn, sie werden durch eine für ihre Sicherheit zuständige Person beaufsichtigt oder erhalten von ihr Anweisungen, wie das Gerät zu benutzen ist.

Die Kinder sollten beaufsichtigt werden, um sicherzustellen, dass sie nicht mit dem Gerät spielen.

Die Reinigung und Wartung dürfen nicht von Kindern ohne Aufsicht durchgeführt werden.

Entfernen Sie die Verpackung, die das Gerät oder einzelne Teile während des Transports schützen soll, und bewahren Sie diese außerhalb der Reichweite von Kindern auf. Es besteht Verletzungs- oder Erstickungsgefahr.

Beim Entsorgen eines Altgeräts ziehen Sie bitte den Netzstecker, nehmen die Tür ab und belassen die Ablagen im Gerät. Dadurch verhindern Sie, dass sich Kinder im Gerät einsperren.

Nur für europäische Märkte

Dieses Gerät kann von Kindern von 8 Jahren und älter sowie Personen mit eingeschränkten körperlichen, sensorischen bzw. geistigen Fähigkeiten oder mangelnder Erfahrung und Wissen verwendet werden, wenn sie eine Beaufsichtigung bzw. Anweisung für die Nutzung der Maschine auf sichere Weise erfahren und die Risiken gekannt haben.

Die Kinder dürfen nicht mit dem Gerät spielen.

INFORMATIONEN ZUR SICHERHEIT UND WARNHINWEISE

Die Reinigung und Wartung dürfen nicht von Kindern ohne Aufsicht durchgeführt werden.

Die Kinder im Alter von 3 bis 8 Jahren dürfen Kühlgeräte be- und entladen.

Warnung bezüglich des Kältemittels

Das Gerät enthält eine kleine Menge des umweltfreundlichen, jedoch brennbaren Gases R600a. Stellen Sie sicher, dass keine Teile des Kühlsystems beschädigt sind. Ein Gasleck stellt keine Gefahr für die Umwelt dar, kann aber zu Augenverletzungen oder Bränden führen.

Im Falle eines Gaslecks ist der Raum gründlich zu lüften, das Gerät vom Stromnetz zu trennen und ein Servicetechniker zu rufen.

Wichtige Hinweise zur Gerätenutzung

WARNUNG! Dieses Gerät ist für den Haushalt und ähnliche Anwendungen wie:

- Mitarbeiter-Küchenbereiche in Läden, Büros und anderen Arbeitsumgebungen;
- Bauernhäuser und von Kunden in Hotels, Motels und anderen Wohnräumen;
- Bett- und Frühstück-Typ Umgebungen;
- Gastronomie und ähnliche Non-Retail-Anwendungen.

⚠️ WARNUNG! Halten Sie die Belüftungsöffnungen, die Geräteverkleidung oder die integrierte Struktur von Behinderungen frei.

Das Gerät darf nicht im Freien verwendet und nicht dem Regen ausgesetzt werden.

Bewahren Sie keine explosiven Stoffe wie Spraydosen mit brennbaren Treibmittel in diesem.

Wenn Sie das Gerät längere Zeit nicht benutzen, schalten Sie es mit der entsprechenden Taste aus und ziehen Sie den Stecker aus der Steckdose. Gerät entleeren, abtauen, reinigen und die Tür angelehnt lassen.

Öffnen Sie im Falle eines Fehlers oder eines Stromausfalls das Gefrierfach nicht, es sei denn, der Gefrierschrank war länger als 16 Stunden nicht in Betrieb. Nach Ablauf dieser Frist das Gefriergut aufbrauchen oder für ausreichend Kühlung sorgen (z. B. durch ein Ersatzgerät).

Technische Informationen zum Gerät

Das Typenschild befindet sich im Inneren des Geräts. Es enthält Angaben zu Spannung, Brutto- und Nettovolumen, Art und Menge des Kältemittels sowie Informationen zu den Klimaklassen.

INFORMATIONEN ZUR SICHERHEIT UND WARNHINWEISE

Sollte die Sprache auf dem Typenschild nicht Ihrer Wunschsprache bzw. der Sprache Ihres Landes entsprechen, ersetzen Sie diese durch die mitgelieferte Sprache.

⚠️ WARNUNG! Beschädigen Sie den Kältemittelkreislauf nicht.

AUFBAU IHRES NEUEN GERÄTES

- Stellen Sie Ihr Gerät an einem trockenen und gut belüfteten Ort auf. Schützen Sie das Gerät vor direkter Sonneneinstrahlung, Regen oder Frost.
- Das Diagramm zeigt den Temperaturbereich der jeweiligen Klimaklasse. Die Klimaklasse dieses Gerätes ist auf dem Typenschild angegeben. Eine Verwendung außerhalb dieses Bereichs kann zu Schlechtleistung führen.
- Das Gerät sollte von einem ausreichenden Freiraum umgeben sein, um die Belüftung und Wärmeableitung zu ermöglichen.
- Der empfohlene Platz ist in der Abbildung angegeben.
- Abmessungen (mm): 595 × 600 × 1856

Klimaklasse	Umgebungstemperatur
SN	+10°C bis +32°C
N	+16°C bis +32°C
ST	+16°C bis +38°C
T	+16°C bis +43°C

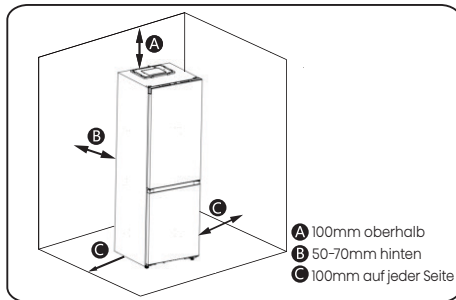

Freistehend

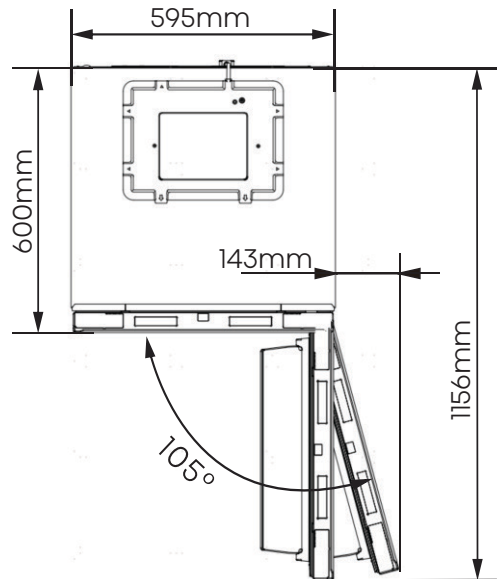

AUFBAU IHRES NEUEN GERÄTES

Eingebaut

Halten Sie auf der linken und rechten Seite einen Abstand von mehr als 2,5mm und oben einen Abstand von mehr als 5mm ein.

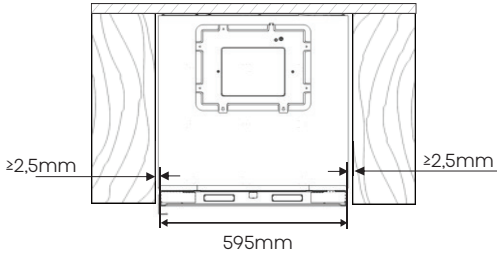

Türschließstatus für Einbauinstallation

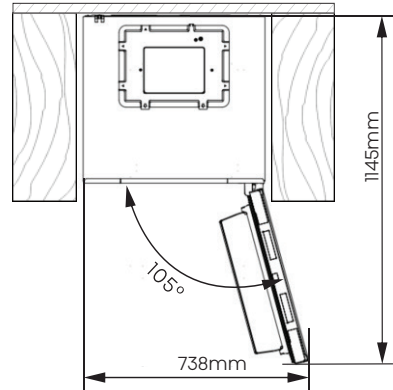

Der gesamte Platz, der für die Kühl-Gefrierkombination benötigt wird, um die Tür bei Einbau vollständig zu öffnen

Nivellierung des Geräts (falls erforderlich):

- Die Abbildung dient nur als Referenz.
- Das Gerät ist mit Stellfüßen ausgestattet, mit denen das Gerät nivelliert werden kann.
- Damit sich die Türen selbst schließen, kippen Sie das Oberteil durch Drehen der verstellbaren Füße nach hinten.

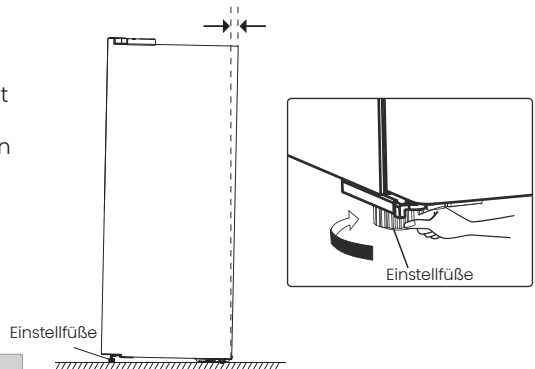

WARNUNG

- Für die ordnungsgemäße Installation muss dieser Kühlschrank auf einer ebenen Fläche aus hartem Material, das in gleicher Höhe wie der Rest des Fußbodens ist, platziert werden. Diese Oberfläche sollte stark genug sein, um einen voll beladenen Kühlschrank zu unterstützen.
- Die Rollen dürfen ausschließlich für Vorwärts- bzw. Rückwärtsbewegungen verwendet werden. Seitliches Verschieben des Kühlschranks könnten die Beschädigung an Boden und Rollen verursachen.

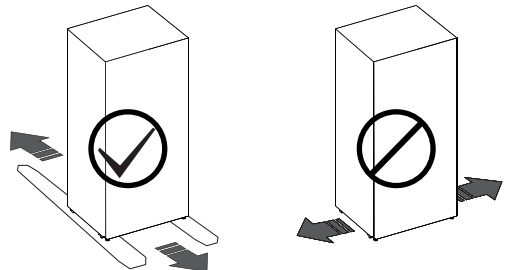

BESCHREIBUNG DES GERÄTS

- Die Innenausstattung des Geräts kann je nach Gerätemodell variieren.
- Das Diagramm kann leicht von dem Ihres gekauften Geräts abweichen. Weitere Informationen finden Sie im E-Handbuch.

A: Kühlschrank

1. Elektronisches Steuergerät *
2. Flexibles Weinregal
3. Einlegeböden
4. 0°C-Frischhaltefach
5. Abdeckung der Gemüseschublade
6. Gemüseschublade
7. Türablage

B: Gefrierschrank

8. Gefrierschubladen

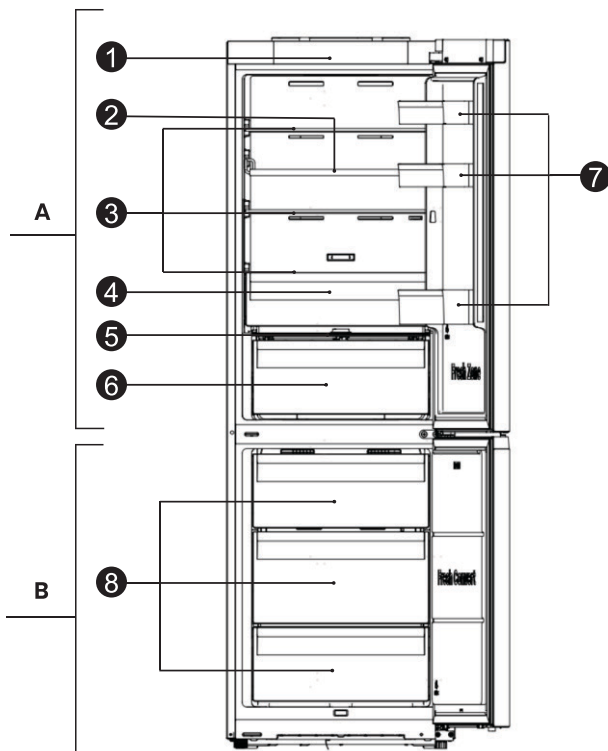

* : Wenn das Modell über ein Bedienfeld an der Kühlschranktür verfügt, wird die elektronische Steuerung durch eine dekorative Verkleidung ersetzt.

BEDIENFELD

Befolgen Sie die nachstehenden Bedienungshinweise, um die verschiedenen Funktionen und Einstellungen im Bedienfeld Ihres Geräts zu nutzen. Beim ersten Einschalten leuchten die Symbole im Display auf. Wenn keine Tasten gedrückt werden und die Türen geschlossen bleiben, schaltet sich die Hintergrundbeleuchtung nach einer Minute aus.

HINWEIS: Das Bedienfeld kann je nach Modell variieren, daher wählen Sie entsprechend Ihrem Gerät. Weitere Informationen finden Sie in der elektronischen Bedienungsanleitung.

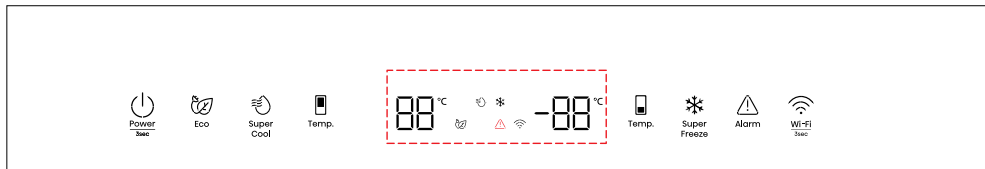





TYP 1: Elektronische Bedienelemente (oben)





Ein/Aus

Halten Sie „Power“ für 3 Sekunden gedrückt, um in den Standby-Modus zu wechseln. Im Standby-Modus wird im Display „-“ angezeigt.

Energie sparen

Tippen Sie auf „Eco“ , um die Energiesparfunktion zu aktivieren, damit leuchtet das Symbol  auf. Die Temperatur des Kühlschranks wird automatisch auf 6°C und die des Gefrierschranks auf -17°C eingestellt. Drücken Sie „Temp“  oder „Eco“ , um die Energiesparfunktion auszuschalten, damit kehrt die Temperatur des Kühlschranks zur vorherigen Einstellung zurück.

Super Cool

Tippen Sie auf „Super Cool“ , um diese Funktion zu aktivieren. Das Symbol  leuchtet und die Kühlschranktemperatur wird mit 2°C angezeigt. Die Super Cool-Funktion schaltet sich nach 6 Stunden automatisch aus. Sie können sie auch mit „Super Cool“  oder „Temp“ , ausschalten. Der Kühlschrank kehrt zur vorherigen Einstellung zurück.





Kühlschranktemperatur

Tippen Sie mehrfach links auf „Temp“ , um die Temperatureinstellungen von 8°C abwärts bis 2°C zu durchlaufen.

Gefrierschranktemperatur



Tippen Sie mehrfach rechts auf „Temp“ , um die Temperatureinstellungen von -14°C abwärts bis -24°C zu durchlaufen.

Super Freeze

Tippen Sie auf „Super Freeze“ , um diese Funktion zu aktivieren. Das Symbol  leuchtet und die Gefrierschranktemperatur wird mit -28°C angezeigt. Die Funktion schaltet sich nach 52 Stunden automatisch aus oder Sie können sie mit „Super Freeze“  oder „Temp“  ausschalten. Der Gefrierschrank kehrt zur vorherigen Einstellung zurück.

Alarm bei hoher Temperatur

Wenn die Innentemperatur zu hoch ansteigt, ertönt ein Alarm, der durch das Symbol  angezeigt wird.

Alarm stummschalten: Drücken Sie die Alarntaste , um den Ton auszuschalten. Das Symbol  leuchtet, bis die Temperatur unter die Alarmschwelle fällt.

Alarm bei offener Tür

Bleibt eine Tür länger als 1 Minute offen, wird dieser Alarm ausgelöst. Drücken Sie eine beliebige Taste, um den Türalarm zu beenden und den Summer auszuschalten. Der Türalarm wird durch Schließen der Tür gelöscht.

BEDIENFELD

Demo-Modus

In diesem Modus, der durch „OF“ angezeigt wird, läuft das Gerät, kühlt aber nicht. Um den Demo-Modus zu aktivieren/deaktivieren, halten Sie „Power“ und „Wi-Fi“ für 3 Sekunden gedrückt. Der Summer gibt 3 Signaltöne ab.

TYP 2: Elektronische Steuerung (an der Kühlschranktür)

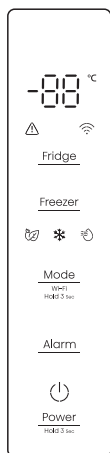

Ein/Aus

Halten Sie „Power“ für 3 Sekunden gedrückt, um in den Standby-Modus zu wechseln. Im Standby-Modus wird im Display „-“ angezeigt.

Kühlschranktemperatur

Drücken Sie wiederholt „Fridge“, um die Temperatureinstellungen von 8°C bis 2°C zu durchlaufen. Empfohlene Temperatureinstellungen: 4°C.

Gefrierschranktemperatur

Drücken Sie wiederholt „Freezer“, um die Temperatureinstellungen von -14°C bis -24°C zu durchlaufen. Empfohlene Temperatureinstellungen: -18°C.

Energie sparen

Tippen Sie auf „Mode“, um die Energiesparfunktion zu aktivieren, damit leuchtet das Symbol „“. Die Kühlschranktemperatur wird automatisch auf 6°C und die Gefrierschranktemperatur auf -17°C eingestellt.

Drücken Sie „Fridge“ oder „Freezer“, bis das entsprechende Symbol erlischt und die Temperatur auf die vorherige Einstellung zurückgesetzt wird.

Super Freeze

Um Super Freeze einzuschalten, drücken Sie die Modustaste „Mode“. Das Symbol  leuchtet und der Gefrierschrank wird auf -28°C eingestellt. Die Funktion wird nach 52 Stunden automatisch ausgeschaltet. Sie können sie auch ausschalten, indem Sie „Freezer“ drücken, bis das entsprechende Symbol erlischt. Der Gefrierschrank kehrt zur vorherigen Einstellung zurück.

Super Cool

Um die Super Cool-Funktion zu aktivieren, drücken Sie „Mode“. Das Symbol  leuchtet und der Kühlschrank wird auf 2°C eingestellt. Nach 6 Stunden schaltet sich die Funktion aus, oder Sie können sie ausschalten, indem Sie „Fridge“ drücken, bis das entsprechende Symbol erlischt. Die Kühlschranktemperatur kehrt zur vorherigen Einstellung zurück.

Alarm bei hoher Temperatur

Wenn die Innentemperatur zu hoch ansteigt, ertönt ein Alarm, der durch das Symbol  angezeigt wird.

Alarm stummschalten: Drücken Sie „Alarm“, um den Ton stummzuschalten. Das Symbol  leuchtet, bis die Temperatur unter die Alarmschwelle fällt.

Alarm bei offener Tür

Bleibt eine Tür länger als 1 Minute offen, wird dieser Alarm ausgelöst. Drücken Sie eine beliebige Taste, um den Türalarm zu beenden und den Summer auszuschalten. Der Türalarm wird durch Schließen der Tür gelöscht.

Demo-Modus

In diesem Modus, der durch „OF“ angezeigt wird, läuft das Gerät, kühlt aber nicht. Um den Demo-Modus zu aktivieren/deaktivieren, halten Sie „Power“ und „Fridge“ für 3 Sekunden gedrückt. Der Summer gibt 3 Signaltöne ab.

BEDIENFELD

Wi-Fi

ConnectLife-App

ConnectLife ist eine intelligente App, mit der Sie über Ihr Handy oder Tablet mit Ihren intelligenten Geräten kommunizieren können.

Installation

1. Öffnen Sie den Apple App Store (iOS) oder den Google Play Store (Android) auf Ihrem Handy.
2. Suchen Sie nach „ConnectLife“. Suchen Sie nach der App mit dem folgenden Symbol:



3. Laden Sie die ConnectLife-App von Connect Life, LLC herunter und installieren Sie sie. Alternativ scannen Sie den QR-Code mit Ihrem Handy oder Tablet, um die ConnectLife-App zu installieren.



HINWEIS:

- Die WLAN-Signalstärke kann durch die Entfernung zwischen Ihrem Gerät und dem WLAN-Router beeinflusst werden. Wenn die Geräte zu weit voneinander entfernt sind, kann die Kopplung fehlschlagen oder länger dauern.
- Das Gerät unterstützt nur 2,4-GHz-WLAN-Netzwerke. Die SSID des WLAN-Netzwerks muss sichtbar sein.

Kühl-Gefrierkombination verbinden

Melden Sie sich nach der Installation von ConnectLife an oder erstellen Sie ein Konto und:

1. Vergewissern Sie sich, dass das Gerät eingeschaltet ist und das Display leuchtet. Das Gerät ist bereit, wenn das Display leuchtet.

2. Halten Sie „Wi-Fi“ (**TYP 1**) oder „Mode“ (**TYP 2**) für 3 Sekunden gedrückt, bis Sie Signaltöne hören und die Anzeige „“ für einige Sekunden leuchtet und dann blinkt.
3. Öffnen Sie bei aktivierter Bluetooth-Funktion auf Ihrem Gerät ConnectLife. Warten Sie auf das Pop-up, das anzeigt, dass ein neues Gerät erkannt wurde. Tippen Sie auf die Schaltfläche im Pop-up-Fenster und folgen Sie den Anleitungen, um fortzufahren.
4. Wenn kein Pop-up-Fenster erscheint, tippen Sie auf „Gerät hinzufügen“ oder „+“ in der App.
5. Wählen Sie „Kühl-Gefrierkombination“ aus der Geräteliste.
6. Befolgen Sie die Anleitungen in der App, um Ihre Kühl-Gefrierkombination zu verbinden. Sobald dies geschehen ist, wird die Kühl-Gefrierkombination auf Ihrem Bildschirm angezeigt.

TYP 1:



TYP 2:

