

# Whirlpool

®/TM/© 2025 Whirlpool. Licenc alapján készült.

## Fagyasztóláda

Használati utasítás

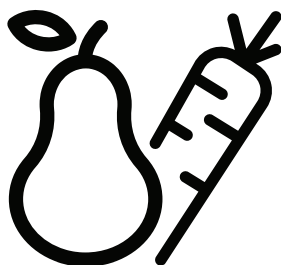

W3RHS14EW  
W3RHS14DW  
W3RHS19EW1  
W3RHS19EW2  
W3RHS19EG  
W3RHS19DW  
W3RHS19CW

W3RHS24EW  
W3RHS24DW  
W3RHS30EW  
W3RHS30DW  
W3RHS37EW1  
W3RHS37EW2  
W3RHS37EG

W3RHS44EW  
W3RHS44EG  
W3RHS98DW  
W3RHS20CW2  
W3RHS31DW2  
W3RHS30EWUK  
W3RHS44EWUK

## TARTALOM

---

ANGOL

3--22

## Kérjük, először olvassa el ezt a használati útmutatót!

Tisztelt Vásárlónk!

Köszönjük, hogy a Beko terméket választotta.

Reméljük, hogy a termékünkől, amelyet magas minőségű és csúcstechnológiával gyártottunk, a legjobb eredményeket éri el. Ezért kérjük, hogy a termék használata előtt olvassa el figyelmesen ezt a teljes használati útmutatót és az összes egyéb mellékelt dokumentumot, és őrizze meg azokat a későbbi felhasználás céljából. Ha továbbadja a terméket, adja át vele együtt a használati útmutatót is. Kövesse az összes figyelmeztetést és információt a használati útmutatóban.

Kérjük, regisztrálja termékeit a [www.register10.eu](http://www.register10.eu) oldalon.



# TARTALOM

---

<b>1</b>	<b>Biztonsági utasítások</b>	<b>5</b>
<b>2</b>	<b>Áttekintés</b>	<b>13</b>
2.1	Alkatrészek	13
<b>3</b>	<b>Üzembe helyezés</b>	<b>14</b>
3.1	Helyigény	14
3.2	Elhelyezés	14
3.3	Ajtókilincs felszerelési útmutató	15
<b>4</b>	<b>Napi használat</b>	<b>16</b>
4.1	Első használat	16
4.2	Használati utasítások megjelenítése	16
4.3	Magas hőmérséklet miatti riasztás	18
4.4	Friss élelmiszerek fagyasztása	20
4.5	Fagyasztott élelmiszerek tárolása	20
4.6	Olvasztás	20
4.7	Hasznos tanácsok és tippek	20
<b>5</b>	<b>Karbantartás és tisztítás</b>	<b>21</b>
5.1	A fagyasztó leolvasztása	21
<b>6</b>	<b>Hibaelhárítás</b>	<b>22</b>

---

**OLVASSA EL ÉS TARTSA BE**

A készülék használata előtt olvassa el az alábbi biztonsági útmutatót. Őrizze meg a későbbi felhasználás érdekében.

A kézikönyvben és a készüléken található fontos biztonsági figyelmeztetéseket mindig olvassa el és tartsa be. A gyártó nem vállal felelősséget a biztonsági utasítások figyelmen kívül hagyásából, a készülék nem rendeltetésszerű használatából vagy a készülék kezelőszerveinek helytelen beállításából eredő károkért.

 Kisgyermeket (0--3 év

között) ne engedjen a készülék közelébe. Gyermekek (3--8 év között) kizárólag felnőtt felügyelete mellett tartózkodhatnak a készülék közelében. A 8 éves vagy idősebb gyermekek, továbbá csökkent fizikai, érzékszervi vagy mentális képességekkel élő, illetve kellő tapasztalattal és a készülékre vonatkozó ismeretekkel nem rendelkező személyek csak felügyelet mellett használhatják a készüléket, továbbá ha előzőleg ellátták őket útmutatásokkal a készülék használatára vonatkozóan, és ismerik a használatból eredő esetleges kockázatokat. Ne engedje, hogy gyermekek játsszanak a készülékkel. Gyermekek nem végezhetik a készülék tisztítását és karbantartását felügyelet nélkül. A 3 és 8 év közötti

gyermekek feltölthetik és kiüríthetik a hűtőszekrényeket.

**RENDELTETÉSSZERŰ HASZNÁLAT**

 **FIGYELEM:** Kialakításából adódóan a készülék működtetése nem lehetséges külső időzítő szerkezettel vagy külön távirányítóval.

 Ezt a készüléket háztartási illetve ahhoz hasonló célokra tervezték, mint például: üzletekben, irodákban lévő és egyéb munkahelyi konyhákban; tanyán; szállodák, motelek, reggelit és szobát kínáló és egyéb szálláshelyek vendégei számára.

 A készüléket nem nagyüzemi használatra tervezték. Ne használja a készüléket a szabadban.

 A készülékben lévő izzót kifejezetten háztartási gépekhez tervezték, ezért helyiségek megvilágítására nem alkalmas (244/2009/EK rendelet).

 A készüléket az alábbi hőmérséklet tartományok közül abban a klímaklázásban kell üzemeltetni, amelynek jelzése a készülék adattábláján fel van tüntetve. Előfordulhat, hogy a készülék nem működik megfelelően, ha hosszabb

időn át az előírt tartományon kívüli hőmérsékleten üzemelteti.

Klímaklázs környezeti hőmérséklet:

SN: 10 °C és 32 °C között

N: 16 °C és 32 °C között

ST: 16 °C és 38°C között

T: 16 °C és 43 °C között



Ez a készülék nem tartalmaz CFC-eket. A hűtőkör R600a (HC) hűtőközeget tartalmaz.

Izobutánt (R600a) alkalmazó készülékek: Az izobután olyan földgáz, amely nem károsítja a környezetet, viszont gyúlékony. Ezért, különösen a hűtőkör ürítéskor, győződjön meg arról, hogy nem sérültek-e a hűtőkör csövei.



**FIGYELMEZTETÉS:** Tilos a készülék hűtőkörének csöveit megrongálni.



**FIGYELMEZTETÉS:** Hagyja szabadon a készülék házán és a beépített részekben lévő nyílásokat.



**FIGYELMEZTETÉS:** A leolvasztás felgyorsítása érdekében kizárólag a gyártó ajánlásait kövesse, és ne alkalmazzon egyéb mechanikus, elektromos vagy vegyi módszereket.



**FIGYELMEZTETÉS:** Ne tegyen a készülékbe a gyártó által ajánlottaktól eltérő típusú elektromos berendezéseket, illetve ne használjon ilyeneket.



**FIGYELMEZTETÉS:** A vízhálózatba közvetlenül nem bekötött jégkockakészítőket és/vagy vízadagolókat kizárólag ivóvízzel szabad feltölteni.



**FIGYELMEZTETÉS:** Az automata jégkockakészítőt és/vagy vízadagolót kizárólag olyan ivóvízhálózatra szabad csatlakoztatni, amelynek nyomása a 0,17 és 0,81 MPa (1,7 és 8,1 bar) közötti tartományba esik.



**FIGYELMEZTETÉS:** Ne tároljon robbanásveszélyes anyagokat (pl. aeroszolos flakont) a készülékben vagy annak közelében. Ne tegyen benzint vagy egyéb gyúlékony anyagot a készülékben vagy annak közelébe, illetve ne használjon hasonlókat a készülékben vagy annak közelében.



**FIGYELMEZTETÉS:** Ne nyelje le a jégakkuban lévő (nem mérgező) folyadékot (ha a készülék jégakkuval rendelkezik). Miután a jégkockákat vagy a jégkrémét kivette a készülékből, ne fogyassza

# 1 Biztonsági utasítások

el azonnal, mert fagyási sérüléseket szenvedhet.

 Ha a készülék ventilátorának burkolata alatt levegőszűrő található, a szűrőnek a készülék használata közben mindig a helyén kell lennie.

 A fagyasztótérben ne tároljon folyadékot üvegedényekben, mert az edények szétfőhetnek.

A ventilátort (ha van) ne takarja el élelmiszerekkel.

Az élelmiszer behelyezése után ellenőrizze, hogy a fagyasztó ajtaja megfelelően be van-e zárva.

 A sérült tömitéseket a lehető leghamarabb ki kell cserélni.

 A fagyasztótérrel kizárólag mélyhűtött ételek tárolására, friss ételek lefagyasztására és jégkockakészítésre használja.

 Ne tároljon csomagolatlan élelmiszert a hűtőszekrényben vagy a fagyasztótérben, hogy elkerülje a belső felületekkel való közvetlen érintkezést.

 A c-pentán egy gyúlékony gáz, amelyet habosítóanyagként használnak a szigetelőhabhoz.

A készülék legalkalmasabb rekeszei, amelyekben bizonyos ételtípusok tárolhatók, figyelembe véve a készülék különböző rekeszeinek eltérő hőeloszlását, a következők:

A négycsillagos zóna (\*\*\*\*) rekesz szobahőmérsékletű élelmiszerek lefagyasztására és fagyasztott élelmiszer tárolására alkalmas, mivel a hőmérséklet egyenletesen oszlik el az egész rekeszben. A megvásárolt fagyasztott élelmiszer csomagolásán megtalálható a lejárat dátum. Ezt a dátumot a tárolni kívánt élelmiszer fajtája alapján határozzák meg, ezért mindenképpen figyelembe kell venni a tárolás során. A friss élelmiszereket a következő időtartamokra lehet tárolni:

- 1--3 hónap: sajt, rákfélék, fagylalt, sonka/kolbász, tej, friss folyadékok;
- 4 hónap: hússzeletek (marha, bárány, sertés);
- 6 hónap: vaj vagy margarin, szárnyas (csirke, pulyka);
- 8--12 hónap: gyümölcs (kivéve citrusfélék), sült hús (marha, bárány, sertés), zöldség.

A kétszillagos zónában lévő élelmiszerek csomagolásán szereplő lejárat dátumot is figyelembe kell venni.

Az élelmiszerek megromlásának elkerülése érdekében vegye figyelembe a következőket:

- Ha hosszabb időre kinyitja az ajtót, az jelentősen megnövelheti a készülék rekeszeiben uralkodó hőmérsékletet.
- Rendszeresen tisztítsa meg azokat a felületeket, amelyek érintkezhetnek az élelmiszerekkel, illetve a hozzáférhető folyórendszereket.
- Tisztítsa meg a víztartályokat, ha azokat 48 órája nem használta; illetve öblítse át a vízellátáshoz csatlakoztatott vízrendszert, ha nem vett belőle vizet 5 napon keresztül.
- A nyers húst és halat megfelelő edényekben tárolja a hűtőszekrényben, hogy ne érintkezzen más élelmiszerekkel és ne is csepeghessen azokra.
- A fagyasztott élelmiszer kétcsillagos rekeszei előfagyasztott élelmiszerek tárolására, illetve fagylalt és jégkockák tárolására vagy készítésére alkalmasak.
- Ne fagyasszon le friss élelmiszereket egy-, két- vagy háromcsillagos rekeszekben.
- Ha a hűtőszekrényt hosszabb ideig üresen hagyja, akkor kapcsolja ki, olvassa le, tisztítsa ki, szárítsa meg és hagyja nyitva az ajtaját, hogy megakadályozza a penészképződést a készülék belsejében.

## ÜZEMBE HELYEZÉS

 A készülék mozgatását és üzembe helyezését a sérülésveszély csökkentése érdekében két vagy több személy végezze. Viseljen védőkesztyűt a készülék kicsomagolása és üzembe helyezése során, nehogy megvágja magát.

 A beszerelést, a vízbekötést is beleértve (amennyiben szükséges), az elektromos csatlakoztatást és a javítási munkálatokat szakképzett technikusnak kell elvégeznie. Csak akkor javítsa meg vagy cserélje ki a készülék egyes alkatrészeit, ha az adott művelet szerepel a felhasználói kézikönyvben. Ne engedje a gyermekeket abba a helyiségbe, ahol az üzembe helyezést végzi. A kicsomagolás után ellenőrizze, hogy a készülék nem sérült-e meg a szállítás során. Probléma esetén forduljon a kereskedőhöz vagy a legközelebbi vevőszolgálathoz. Üzembe helyezés után a csomagolóanyagokat (műanyag, habzivacs stb.) a fulladásveszély miatt olyan helyen tárolja, ahol gyermekek nem férhetnek hozzá. Az áramütés elkerülése érdekében az üzembe helyezési műveletek előtt húzza ki a készülék hálózati csatlakozóját. Az

áramütés elkerülése érdekében az üzembe helyezés során győződjön meg arról, hogy a készülék miatt nem sérül-e a hálózati tápkábel. A készüléket csak a megfelelő üzembe helyezést követően kapcsolja be.

 A készülék mozgatása közben ügyeljen a padló (pl. parketta) épségére. A készüléket olyan helyiségben helyezze el, ahol a padló vagy az emelvény elbírja a készülék súlyát, és amely megfelel a készülék méretének és rendeltetésének. Az üzembe helyezés során ügyeljen arra, hogy a készülék ne legyen hőforrás közelében, mind a négy lába stabilan álljon a padlón, és szükség esetén állítsa be azokat. Vízmérték segítségével ellenőrizze, hogy a készülék tökéletesen vízszintesen áll-e. A készülék bekapcsolása előtt várjon legalább két órát, hogy a hűtőrendszer tökéletes hatásfokkal működjön.

 A megfelelő szellőzés érdekében hagyjon üres helyet a készülék két oldalánál, illetve a készülék felett. A készülék hátoldala és a készülék mögötti fal között 50 mm távolságnak kell lenni a forró felületekkel való érintkezés elkerülésére. Ennél kisebb távolság esetén nő a készülék energiafogyasztása.

 **FIGYELMEZTETÉS:** A készülék elhelyezésekor ügyeljen arra, hogy a tápkábel ne szoruljon be és ne sérüljön meg.

 **FIGYELMEZTETÉS:** Az instabilitásból, rossz elhelyezésből vagy hibás beszerelésből származó veszélyek elkerülése érdekében a készülék beüzemelését és javítását a gyártó utasításaival összhangban kell elvégezni. Tilos a fagyasztót úgy elhelyezni, hogy a készülék hátához (a hűtőcsövekhez) a gáztűzhely fémesöve, fém gázcső, vízvezetékcső vagy elektromos vezetékek érjenek hozzá.

## **ELEKTROMOS ÁRAMMAL KAPCSOLATOS FIGYELMEZTETÉSEK**

 Fontos, hogy a készüléket le lehessen választani az elektromos hálózatról a villásdugó kihúzásával vagy az aljzat és a készülék közé szerelt, többpólusú megszakítóval, illetve kötelező a készüléket az országos elektromos biztonsági előírásoknak megfelelően földelni.

 Ne használjon hosszabbítót, elosztót vagy adaptert. Beszerelés után az elektromos alkatrészeknek

hozzáférhetetlennek kell lenniük a felhasználó számára. Ne használja a készüléket mezítláb, és ne nyúljon hozzá nedves kézzel. Ne használja a készüléket, ha a tápkábel vagy a csatlakozódugó sérült, illetve ha a készülék nem működik megfelelően, megsérült vagy leejtették.



Ha a hálózati kábel sérült, azt

az áramütési kockázat elkerülése érdekében a gyártóval, a gyártó szervizképviselőjével vagy hasonlóan képzett személlyel kell egy azonos kábelre kicseréltetni.



**FIGYELMEZTETÉS:** Ne helyezzen elosztókat és hordozható tápellátást a készülék hátához.

## **TISZTÍTÁS ÉS KARBANTARTÁS**



**FIGYELMEZTETÉS:** Bármilyen karbantartási művelet előtt győződjön meg arról, hogy a készüléket kikapcsolta és kihúzta a konnektorból. A személyi sérülés kockázatának elkerülése érdekében használjon védőkesztyűt (vágás veszélye) és munkavédelmi cipőt (összezúródás veszélye); mindenképpen két személy mozgassa (csökkentett terhelés); soha ne használjon gőznyomással működő tisztítókészüléket (áramütés veszélye).

A gyártó által nem engedélyezett nem szakszerű javítások veszélyeztethetik az egészséget és a biztonságot, amiért a gyártó nem tehető felelőssé. A nem szakszerű javításokból vagy karbantartásokból eredő hibákra vagy károokra nem vonatkozik a garancia, amelynek feltételeit a termékhez mellékelte dokumentum tartalmazza.



Ne használjon maró hatású vagy erős tisztítószeret, például ablaktisztító sprayt, súrolószert, gyúlékony folyadékot, ápolóviaszt, mosogatószer-koncentrátumot vagy kórolajszármazékokat a készülék műanyag részein, belsejében, illetve az ajtó tömitésein. Ne használjon papírtöröltőt, dörzs szivacsot vagy más durva tisztítóeszközt.

## **A CSOMAGOLÓANYAGOK ÁRTALMATLANÍTÁSA**

A csomagolóanyag 100%-ban újrahasznosítható, és el van látva az újrahasznosítás jelével

. A csomagolás egyes részeinek hulladékkezelését megfelelően, a hulladékok ártalmatlanítására vonatkozó helyi rendelkezések szerint kell elvégezni.

## A HÁZTARTÁSI GÉPEK HULLADÉKKÉNT TÖRTÉNY ELHELYEZÉSE

Ez a készülék újrahasznosítható vagy újrafelhasználható anyagok felhasználásával készült.

Lestelepítésekor a helyi hulladékkezelési szabályokkal összhangban járjon el.

Az elektromos háztartási készülékek kezelésére, hasznosítására és újrafeldolgozására vonatkozó további információkért forduljon az illetékes helyi hatósághoz, a háztartási hulladékok begyűjtését végző vállalathoz vagy az üzlethez, ahol a készüléket vásárolta. Ez a berendezés az elektromos és elektronikus berendezések hulladékairól szóló 2012/19/EU irányelvnek, illetve az elektromos és elektronikus berendezések hulladékairól szóló 2013. évi (módosított) előírásoknak megfelelően került megjelölésre. A hulladékká váló termék megfelelő ártalmatlanításával segíthet megelőzni a környezettel és az emberi egészséggel kapcsolatos negatív következményeket. A terméken vagy a kísérődokumentumokon található



— jel azt jelzi, hogy a készüléket nem

szabad háztartási hulladékként kezelni, hanem az elektromos és elektronikai

készülékeknek megfelelő gyűjtőhelyre kell szállítani.

## ENERGIATAKARÉKOSÁSI TANÁCSOK

A készüléket egy száraz, jól szellőző helyiségben helyezze el, távol minden hőforrástól (pl. radiátor, főzőlap stb.) és olyan helyen, ahol nem éri közvetlen napfény. Szükség esetén használjon hőszigetelő lapot.

A megfelelő szellőzés érdekében kövesse a telepítési utasításokat. A termék hátulján elégtelen szellőzés növeli az energiafogyasztást és csökkenti a hűtési teljesítményt.

A gyakori ajtónyitás növelheti az energiafogyasztást. A készülék belső hőmérsékletét és energiafogyasztását befolyásolhatja a környezeti hőmérséklet, valamint a készülék elhelyezése. A hőmérséklet beállításánál vegye figyelembe ezeket a tényezőket. Csökkentse az ajtónyitások számát a minimumra.

Növelheti a fagyasztott élelmiszerek tárolási kapacitását a kosarak, és ha van Stop Frost polc eltávolításával.

Ne aggódjon a kompresszorból származó zajok miatt, ezek normál üzemi zajok.

Távol tartani a hőforrásoktól.

A Gyorsfagyasztás (ha van) funkciót a készülék optimális teljesítményéhez

használhatja, 24 órával azelőtt, hogy friss élelmiszert helyezne a fagyasztóba.

A funkció be- és kikapcsolásához kövesse a Gyors üzembe helyezési útmutatóban található utasításokat.

Friss élelmiszer fagyasztótérbe helyezése után általában 24 óra elegendő a Gyorsfagyasztás funkció használatára; 50 óra elteltével a Gyorsfagyasztás funkció automatikusan kikapcsol.

Figyelem:

Energiatakarékossági célból kis mennyiségű élelmiszer fagyasztása esetén a gyorsfagyasztási funkció néhány óra elteltével kikapcsolható.

A felhasználónak a hűtőkészüléket a **KARBANTARTÁS ÉS TISZTÍTÁS** fejezetnek megfelelően kell karbantartania.



## 2.1 Alkatrészek

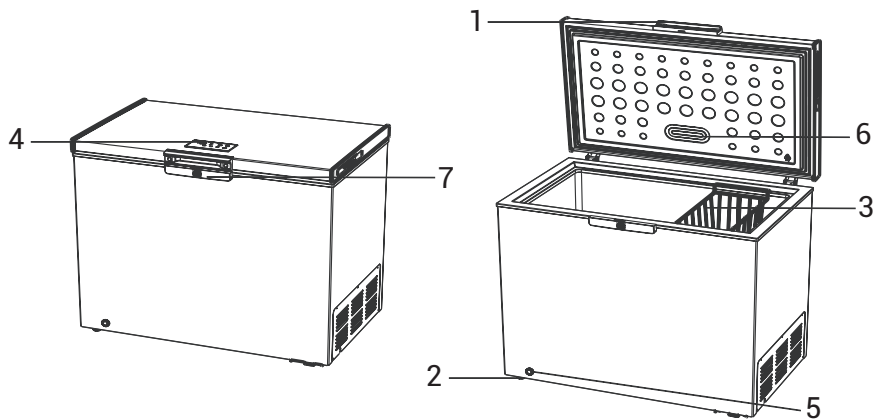

1. Külső fogantyú

2. Kerék (vagy állítható láb)

3. Kosár

4. Vezérlőpanel

5. Leeresztőnyílás

6. LED világítás

7. Zárolás

**Fontos!**

Ez a hűtőberendezés nem használható beépített készülékként. A fenti kép csak tájékoztató jellegű. A valódi készülék valószínűleg eltér ettől.

## 3.1 Helyigény

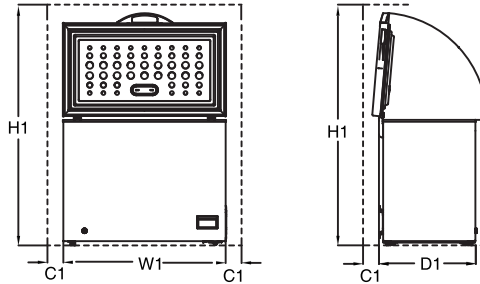

Helyigény használat során				
	W1 (a termék szélessége)	D1 (a termék mélysége)	H1 (minimális magasság)	C1 (minimális távolság)
BE1-100	545	575	1460	100
BE1-145	705	575	1460	100
BE1-200	905	575	1460	100
BE1-202	1026	640	1520	100
BE1-251	954	640	1520	100
BE1-316	1120	725	1610	100
BE1-380	1300	725	1610	100
BE1-442	1411	765	1680	100

Megjegyzés: A D1 nem tartalmazza a külső fogantyú méretét. Minden méret milliméterben (mm) van megadva.

## 3.2 Elhelyezés

Ezt a készüléket olyan helyre kell telepíteni, ahol a környezeti hőmérséklet megfelel a készülék adattábláján feltüntetett klímaosztálynak:

klímaosztályba sorolt hűtőberendezésekhez:

- Kiterjesztett hőmérsékleti tartomány: ezt a hűtőkészüléket 10 °C és 32 °C közötti környezeti hőmérsékleten (SN) való használatra tervezték.
- Ez a hűtőberendezés 16 °C és 32 °C közötti környezeti hőmérsékleten használható (N);
- Ez a hűtőberendezés 16 °C és 38 °C közötti környezeti hőmérsékleten használható (ST);
- Ez a hűtőberendezés 16 °C és 43 °C közötti környezeti hőmérsékleten használható (T).

## 3.3 Ajtókilincs felszerelési útmutató

## 1. rész: Ajtófogantyú rögzítése

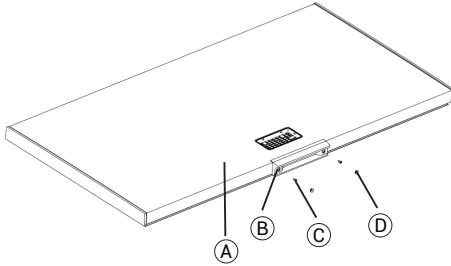

- (A) Ajtó: 1 készlet
- (B) Külső fogantyú: 1 db
- (C) Keresztfejű csavar (M5X12): 2 db
- (D) Csavarfedél: 2 db

1. Helyezze a fogantyút (B) az ajtótestre (A), és igazítsa a csavarlyukhoz;
2. Használja a (C) csavarokat a külső fogantyú (B) rögzítéséhez az ajtótesthez (A), és csavarozza be a 2 keresztfejű csavart (keresztfejű csavarhúzó, M6);
3. Helyezze fel a csavarburkolatokat (D).

## 2. rész: Zár beszerelése

Szerelje fel a zárhengert a szerelőalpra.

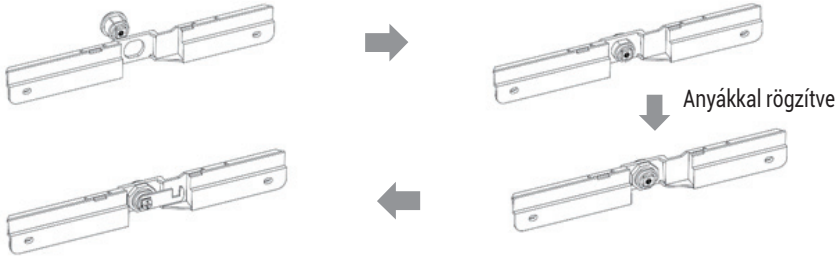

Szerelje fel a zárkampót, és rögzítse csavarokkal.

## 3. rész: A zárszerelvény a szekrényhez van rögzítve, és dekoratív burkolat fedi.

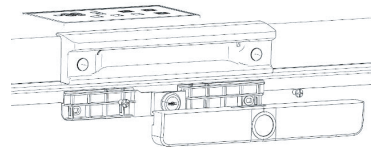
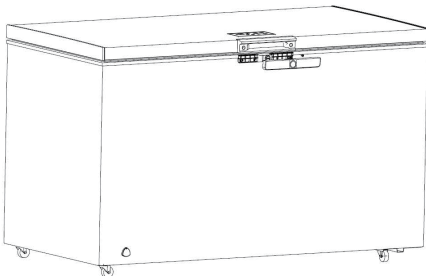

1. Igazítsa a záróegységet a felső fedélhez és a csavarfuratokhoz;
2. Szereljen be 2 csavart (M5X12) keresztfejű csavarhúzóval;
3. Szerelje fel a fogantyú alsó burkolatát.

## 4 Napi használat

Ennek a készüléknek a legfontosabb jellemzője a rugalmas működés. Az igényeinek megfelelően a készülék működhet hűtőszekrényként vagy fagyasztóként. Ez a kétfunkciós kialakítás lehetővé teszi, hogy a készüléket az évszakoknak vagy a család igényeinek megfelelően állítsa be.

- Hűtőszekrény mód: Ideális friss élelmiszerek, például zöldségek, gyümölcsök, tejtermékek és italok megfelelő hőmérsékleten történő napi használatra történő tárolásához.
- Fagyasztó üzemmód: Alkalmas hosszú távú tárolásra fagyasztott áruk, például hús, tengeri ételek, fagyalt vagy készételek esetén.

Tipp a fagyasztó üzemmódhoz: Ha hosszú ideig szeretné húst fagyasztani, állítsa a hőmérsékletet  $-18^{\circ}\text{C}$  alá.

### 4.2 Használati utasítások megjelenítése

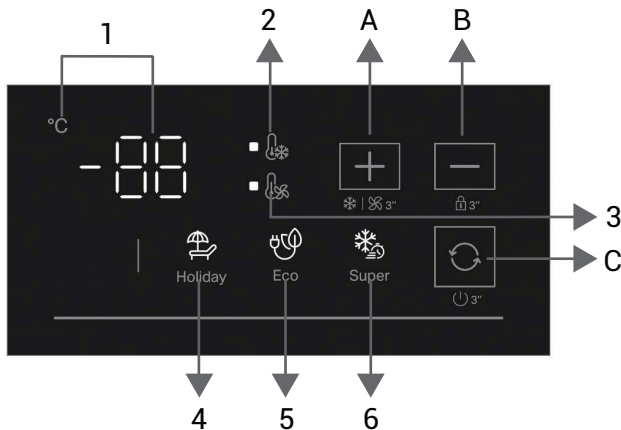

#### ■ Kezelőgombok:

- „Hőmérséklet +” gomb/hőmérsékleti zóna kiválasztása (Nyomja meg és tartsa lenyomva 3 másodpercig)
- „Hőmérséklet -” gomb/zárolás és feloldás gomb (Nyomja meg és tartsa lenyomva 3 másodpercig)
- Mód gomb / BE/KI (Nyomja meg és tartsa lenyomva 3 másodpercig)

#### ■ Funkció ikonok:

- Beállított hőmérséklet kijelzője
- Fagyasztási hőmérsékleti zóna
- Hűtési hőmérséklet-zóna
- Vakáció üzemmód
- ECO mód
- Szuperfagyasztás mód

Hűtőmód tipp: Hűtő üzemmódban ajánlott  $4^{\circ}\text{C}$ -ra állítani, de nem ajánlott élelmiszereket hosszú ideig tárolni hűtő üzemmódban. A legjobb, ha az élelmiszert legfeljebb 3 napig tárolja.

### 4.1 Első használat

#### A belső rész tisztítása

A készülék első használata előtt mossa ki a belső részt és minden belső tartozékot langyos vízzel és semleges szappannal, hogy eltávolítsa az újonnan gyártott termék jellegzetes szagát, majd alaposan szárítsa meg.

**Fontos!** Ne használjon mosószeret vagy csiszolóport, mivel ezek károsítják a felületet.

## Bekapcsolási állapot

Az összes LED (G energiaosztály) teljesen világít, a jelzhang 1 másodpercig megszólal, majd az áramszünet előtti beállítás (mód és beállított hőmérséklet) megjelenik és visszaáll. Az alapértelmezett beállítás az első bekapcsoláskor -18 °C.

## BE/KI beállítása

Bekapcsolás: Kikapcsolt állapotban nyomja meg és tartsa lenyomva a **Mode** gombot 3 másodpercig, amíg a jelzhang meg nem szólal, és a hűtőszekrény normál működésbe nem lép.

A kikapcsoláshoz: Működés közben nyomja meg és tartsa lenyomva a **Mode** gombot 3 másodpercig, amíg a jelzhang meg nem szólal, ezzel az összes funkció kikapcsol, és megjelenik az „OFF” felirat.

## Zárolás/Feloldás

Zárolás: Feloldott állapotban nyomja meg és tartsa lenyomva a **Temperature -** gombot 3 másodpercig, és az összes gomb zárolva lesz.

Feloldás: A zárt állapotban nyomja meg és tartsa lenyomva a **Temperature -** gombot 3 másodpercig, és az összes gomb feloldódik.

## Kulcsfontosságú működési szabályok

Hőmérséklet beállítása: Minden alkalommal, amikor megnyomja a **Temperature +** vagy a **Temperature -** gombot, a beállított hőmérséklet 1 °C-kal növekszik vagy csökken, és a jelzhang röviden megszólal. Ugyanakkor a kiválasztott hőmérséklet 5 másodpercig villogni fog. Ha 5 másodpercen belül nem nyomják meg valamelyik billentyűt, akkor a beállított hőmérséklet megerősítésre kerül.

## Mód beállítása

API hiba - Minden alkalommal, amikor megnyomja a **Mode** gombot, az üzemmód és a hőmérséklet átvált, és a jelzhang röviden megszólal. Ugyanakkor a mód ikon 5 másodpercig villogni kezd. Ha 5 másodpercen belül nem nyomják meg valamelyik billentyűt, akkor a hőmérséklet megerősítésre kerül, és a mód ikon világítani kezd.

## Hőmérsékleti zóna beállítása

Feloldott állapotban nyomja meg és tartsa lenyomva a **Temperature +** gombot 3 másodpercig, a jelzhang hosszan megszólal, és a hőmérsékleti zóna átvált. A beállított hőmérséklet szinkronban vált a hőmérsékleti zónával. A készülék első bekapcsolásakor a hűtőszekrény alapértelmezés szerint a fagyasztási hőmérsékleti zónába áll be.

## Hőmérséklet beállítása

A felhasználói hőmérséklet-beállítás üzemmódban a hűtési vagy fagyasztási hőmérsékleti zónák beállított hőmérséklet-tartományai a következők:

1. Hűtőzóna hőmérséklete: A hőmérséklet a következő értékek bármelyikére beállítható: 6 °C, 5 °C, 4 °C, 3 °C, 2 °C;
2. Fagyasztó hőmérsékleti zóna: A hőmérséklet a következő értékek bármelyikére beállítható: -14 °C, -15 °C, -16 °C, -17 °C, -18 °C, -19 °C, -20 °C, -21 °C, -22 °C, -23 °C, -24 °C, -25 °C.

## Átváltás a hűtő és a fagyasztó mód között

A hűtő és fagyasztó módok közötti váltáskor el kell távolítani az összes ételt a fagyasztóból, és hagyni kell, hogy a hőmérséklet stabilizálódjon, mielőtt a megfelelő élelmiszert visszahelyeznének. Ez azért fontos, hogy elkerüljék az élelmiszerek nem megfelelő hőmérsékleten történő tárolását, ami romlást és károsodást okozhat. Például a fagyasztott húst nem szabad hűtési módban tárolni, a zöldségeket és gyümölcsöket pedig nem szabad fagyasztási módban tárolni.

### Szuperfagyasztás mód

Amíg a kijelző fel van oldva, nyomja meg a **Mode** gombot, és válassza ki a Szuperfagyasztás mód ikonját. Az ikon 5 másodpercig villog a mód kiválasztásának megerősítéséhez.

Ha a készülék a hűtési hőmérsékleti zónában van, nem léphet be a Szuperfagyasztás módba.

A Szuperfagyasztás módban a kompresszor folyamatosan működik, és a hőmérséklet beállítása «SF».

A Szuperfagyasztás módba való belépést követően, ha a felhasználó nem lép ki manuálisan, a rendszer 52 óra működés után automatikusan kilép. A készülék a Szuperfagyasztás üzemmódba lépés előtt visszaáll a korábban beállított hőmérsékletre, és a Szuperfagyasztás üzemmód ikonja kialszik.

### Vakáció üzemmód

Amíg a kijelző fel van oldva, nyomja meg a **Mode** gombot, és válassza ki a Holiday mód ikonját. Az ikon 5 másodpercig villog a mód kiválasztásának megerősítéséhez.

- Ha a készülék hűtési zónában van, a hőmérséklet automatikusan 6 °C-ra áll be.
- Ha a készülék a fagyasztási hőmérsékleti zónában van, a hőmérséklet automatikusan -14 °C-ra áll be.

### ECO mód

Amíg a kijelző fel van oldva, nyomja meg a **Mode** gombot, és válassza ki az ECO mód ikonját. Az ikon 5 másodpercig villog a mód kiválasztásának megerősítéséhez.

Az energia megtakarítása érdekében a termék automatikusan a környezeti hőmérséklethez igazítja a beállított hőmérsékletet.

### Érzékelőhiba

- Ha az elpárologtató érzékelő meghibásodik, a digitális kijelző felváltva mutatja az E0 hibakódot és a beállított hőmérsékletet. A kijelző bekapcsolva marad, és a rendszer hibás

működés módba lép. A fagyasztóláda rendszeres időközönként váltakozva be- és kikapcsol.

- Kérjük, lépjen kapcsolatba az ügyfélszolgálattal, ha a környezeti hőmérséklet-érzékelő meghibásodik.

A javításhoz professzionális szerviztechnikusokra van szükség.

### Áramkimaradás utáni memóriafunkció

Ha a fagyasztóláda ki van kapcsolva, az áramkimaradás előtti működési beállítások megőrződnek, és az áram visszaállása után a fagyasztóláda automatikusan az áramkimaradás előtti beállítással és üzemmóddal indul újra.

### 4.3 Magas hőmérséklet miatti riasztás

Miután a fagyasztási hőmérséklet-zóna 24 órán keresztül működött, magas hőmérséklet miattiriasztás lép fel (ha a hőmérsékleti zónát átkapcsolják, az időzítő visszaáll).

- Ha a szekrény belsejében a hőmérséklet 6 óránál hosszabb ideig meghaladja a -6°C-ot, akkor a magas hőmérséklet miatti riasztás aktiválódik. Ekkor a hőmérséklet kijelzőn felváltva jelenik meg a "ht" és az aktuális hőmérséklet, és megszólal a jelzőhang 1 Hz-es frekvenciával
- A felhasználó a riasztást bármelyik gomb megnyomásával törölheti. A riasztási folyamat során, ha bármelyik gombot megnyomják, módosíthatja a beállításokat, és a „ht” riasztás szünetel.
- Ha az riasztás nem szűnik meg a billentyű 30 másodpercig történő megnyomása után, akkor az eszközön továbbra is felváltva megjelenik a „ht” és a jelenlegi hőmérséklet értéke.
- Amikor a hőmérséklet -10 °C alá csökken, a magas hőmérséklet miatti riasztás leáll.

**Tárolás a fagyasztó rekeszbe:**

- A fagyasztó beállítását ajánlatos  $-20\text{ }^{\circ}\text{C}$ -on tartani, kivéve szélsőséges környezeti körülmények esetén.
- A gyorsabb fagyasztás érdekében a Gyorsfagyasztás funkciót 4–6 órával a fagyasztás előtt kapcsolja be.
- A forró ételt szobahőmérsékletre kell hűteni, mielőtt a fagyasztó rekeszbe helyezné azt.
- A kis darabokra vágott élelmiszer gyorsabban fagy, és könnyebben olvasható és főzhető.
- Jobb, ha az élelmiszert becsomagolja, mielőtt a fagyasztóba helyezné.
- A javasolt tárolási idő túllépésének elkerülése érdekében a különböző élelmiszerek tárolási idejének megfelelően tüntesse fel a csomagoláson a fagyasztás dátumát, az időkorlátot és az élelmiszer nevét.
- Ne haladja meg az élelmiszergyártók által ajánlott élelmiszer-tárolási időt. Csak a szükséges mennyiségű ételt vegye ki a fagyasztóból.
- A kiolvasztott élelmiszert fogyassza el gyorsan. A kiolvasztott élelmiszereket csak főzés után lehet újra lefagyasztani. Nem biztonságos a nyers, újrlefagyasztott friss élelmiszer fogyasztása.
- Friss élelmiszer fagyasztásakor kerülje el, hogy az érintkezésbe kerüljön a már fagyasztott élelmiszerekkel. Ez a már fagyasztott darabok kiolvadását okozhatja.

**A kereskedelmi forgalomban kapható fagyasztott élelmiszerek tárolásakor kövesse az alábbi irányelveket:**

Mindig kövesse a gyártók irányelveit az élelmiszer tárolási idejét illetően. Ne haladja meg ezeket az irányelveket!

- Próbálja meg a vásárlás és a tárolás közötti időt a lehető legrövidebbre csökkenteni az élelmiszer minőségének megőrzése érdekében.
- Vásároljon olyan fagyasztott élelmiszereket, amelyeket  $-18\text{ }^{\circ}\text{C}$  vagy annál alacsonyabb hőmérsékleten tároltak.
- Kerülje az olyan élelmiszerek vásárlását, amelyek csomagolásán jég vagy dér található. Ez azt jelzi, hogy a termékek részben kiolvadtak és valamikor újrlefagyasztották őket, a hőmérséklet-emelkedés pedig befolyásolja az élelmiszerek minőségét.
- A jobb élelmiszer-tárolás érdekében ajánlott a hűtőtér hőmérsékletét  $4\text{ }^{\circ}\text{C}$ -ra, a fagyasztó téré pedig  $-20\text{ }^{\circ}\text{C}$ -ra állítani.
- Ha a hőmérsékletet az ajánlott értékekre, azaz  $+4\text{ }^{\circ}\text{C}$ -ra és  $-20\text{ }^{\circ}\text{C}$ -ra állítják be, akkor az általános frissesség - a szélsőséges környezeti körülmények kivételével - meghosszabbodik a friss élelmiszer- és a fagyasztórekeszben. Ha a hűtőtér hőmérsékletét hidegebbre állítják, a friss gyümölcsök és zöldségek részlegesen megfagyhatnak vagy fagyási sérülést szenvedhetnek, míg a melegebb hőmérsékleti szint a romlandó élelmiszerek (tejtermékek, húskészítmények) gyorsabb romlását okozhatja.

#### 4.4 Friss élelmiszerek fagyasztása

- A fagyasztó rekesz alkalmas friss élelmiszerek fagyasztására, valamint fagyasztott és mélyfagyasztott élelmiszerek hosszú távú tárolására.
- A fagyasztandó friss élelmiszert helyezze az alsó rekeszbe.
- A 12 óra alatt fagyasztható élelmiszer maximális mennyisége az adattáblán van feltüntetve.
- A fagyasztási folyamat 12 óráig tart: ezalatt ne adjon hozzá más fagyasztandó élelmiszert.

#### 4.5 Fagyasztott élelmiszerek tárolása

Az első indításkor vagy hosszabb használaton kívüli időszak után hagyja a készüléket legalább 2 órán át a legmagasabb beállításon működni, mielőtt bármilyen ételt helyezne a rekeszbe.

**Fontos!** Véletlen kiolvadás esetén, például ha az áramkimaradás hosszabb volt, mint a műszaki jellemzők táblázatában a „felmelegedési idő” alatt feltüntetett érték, a kiolvasztott élelmiszert gyorsan el kell fogyasztani, vagy azonnal meg kell főzni, majd újra le kell fagyasztani (főzés után).

#### 4.6 Olvasztás

A mélyfagyasztott vagy fagyasztott élelmiszerek használat előtt szobahőmérsékleten olvaszthatók, attól függően, hogy mennyi idő áll rendelkezésre ehhez a művelethez.

A kis darabokat még fagyasztva is megfőzheti, közvetlenül a fagyasztóból. Ebben az esetben a főzés hosszabb ideig tart.

#### 4.7 Hasznos tanácsok és tippek

##### Tippek a fagyasztáshoz

Annak érdekében, hogy a lehető legtöbbet hozhassa ki a fagyasztási folyamatból, íme néhány fontos tipp:

- a 12 óra alatt lefagyasztható élelmiszer maximális mennyisége a típus táblán található;
- a fagyasztási folyamat 12 órát vesz igénybe. Ebben az időszakban nem szabad további fagyasztandó élelmiszert hozzáadni;

- a SZUPER funkció bekapcsolása 24 órával azelőtt, hogy élelmiszert helyezne a készülékbe, hozzájárulhat a legjobb fagyasztási teljesítményhez;
- csak első osztályú, friss és alaposan megtisztított élelmiszereket fagyasszon;
- készítse elő az élelmiszert kis adagokban, hogy gyorsan és teljesen lefagyjon, és később csak a szükséges mennyiséget lehessen kiolvasztani;
- csomagolja be az élelmiszert alumíniumfóliába vagy polietilénbe, és győződjön meg arról, hogy a csomagolások légmentesek;
- ne engedje, hogy a friss, le nem fagyasztott élelmiszer érintkezzen a már fagyasztott élelmiszerekkel, ezzel elkerülve az utóbbiak hőmérsékletének emelkedését;
- a sovány élelmiszerek jobban és hosszabb ideig tárolódnak, mint a zsírosak; a só csökkenti az élelmiszerek eltarthatóságát;
- a vizes jégkrémek, ha közvetlenül a fagyasztórekeszből való kivétel után fogyasztják, a bőr fagyásos sérülését okozhatják;
- A tárolási idő nyomonkövetése érdekében célszerű minden egyes csomagon feltüntetni a fagyasztás dátumát; a fagyasztórekeszből történő kivétel esetén a termék felülete fagyási sérülést szenvedhet.

##### Tippek a fagyasztott élelmiszerek tárolásához

A készülék legjobb teljesítményének elérése érdekében:

- győződjön meg arról, hogy a kereskedelmi forgalomban kapható fagyasztott élelmiszereket a kiskereskedő megfelelően tárolta;
- győződjön meg arról, hogy a fagyasztott élelmiszereket a lehető legrövidebb idő alatt szállítják az élelmiszerboltból a fagyasztóba;
- ne nyissa gyakran az ajtót, és ne hagyja nyitva a szükségesnél tovább.
- Ha egyszer kiolvadt, az élelmiszer gyorsan romlani kezd, és nem fagyasztható újra.
- ne lépje túl az élelmiszer gyártója által megadott tárolási időt.

Higiéniai okokból a készülék belsejét, beleértve a belső tartozékokat is, rendszeresen tisztítani kell.

**Figyelem!** A készüléket tisztítás közben nem szabad a hálózatra csatlakoztatni.

Tisztítás előtt kapcsolja ki a készüléket, és húzza ki a dugót a hálózathoz, vagy kapcsolja le a megszakítót vagy a biztosítékot. Soha ne tisztítsa a készüléket gőztisztítóval. Nedvesség gyűlhet össze az elektromos alkatrészekben. A forró gőzök károsíthatják a műanyag alkatrészeket. Az újbóli üzembe helyezés előtt készüléknek száraznak kell lennie.

**Fontos!** Az éterikus olajok és szerves oldószerek, pl. a citromlé vagy a narancshéj leve, vajsav, ecetsavtartalmú tisztítószer megkárosíthatják a műanyag alkatrészeket. Ne engedje, hogy ezek az anyagok érintkezzenek a készülék alkatrészeivel.

- Ne használjon súroló hatású tisztítószerkeket.
- Vegye ki az élelmiszert a fagyasztóból. Tárolja őket hűvös helyen, jól lefedve.
- Kapcsolja ki a készüléket, és húzza ki a hálózati csatlakozót, vagy kapcsolja ki a megszakítót vagy a biztosítékot.
- Tisztítsa meg a készüléket és a belső tartozékokat egy ruhával és langyos vízzel. A tisztítás után törölje le friss vízzel, majd dörzsölje szárazra.
- A por felhalmozódása a kondenzátornál növeli az energiafogyasztást. Emiatt egyszer évente óvatosan tisztítsa meg a készülék hátulján található kondenzátort egy puha kefével vagy porszívóval. (Ha a kondenzátor a készülék hátulján található).
- Miután minden megszáradt, csatlakoztassa újra a készüléket, és helyezze üzembe.

### 5.1 A fagyasztó leolvasztása

A fagyasztó azonban fokozatosan befagy. Ezt a jeget el kell távolítani. Soha ne használjon éles fém eszközöket a párologtatóról a jég eltávolítására, mert megkárosíthatja azt. Ha a jégréteg túl vastag a belső

burkolaton, végezzen teljes leolvasztást a következő módon:

- Húzza ki a készüléket a konnektorból. Húzza ki a leeresztő nyílás dugóját a fagyasztó belsejében. A leolvasztás rendszerint néhány órát vesz igénybe. A gyorsabb leolvasztás érdekében tartsa nyitva a fagyasztó ajtaját.
- A leeresztéshez helyezzen egy tálcát a külső lefolyódugó alá. Húzza ki a lefolyó tárcsát.

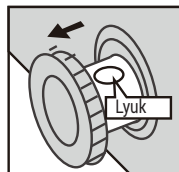

- Forgassa el 180 fokkal a lefolyó tárcsát. Ez lehetővé teszi, hogy a víz a tálcába folyjon. Ha elkészült, tolja vissza a leeresztő tárcsát. Helyezze vissza a leeresztő dugót a fagyasztó rekeszébe.

**Fontos!** Ügyeljen rá, hogy a leeresztő nyílás alá helyezett edényből ne folyjon ki a víz.

- Törölje át a mélyhűtő belsejét, majd csatlakoztassa újra a hálózathoz.
- Állítsa vissza a hőmérséklet szabályozót a kívánt beállításra.

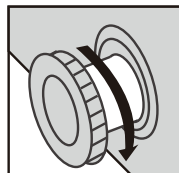

**Fontos:**

A hibaelhárítás előtt kapcsolja le a tápegységet. A jelen kézikönyvben nem szereplő hibaelhárítást csak szakképzett villanyszerelő vagy hozzáértő személy végezheti el.

Normál használat során néhány hang hallható (kompresszor, hűtőközeg keringése).

Probléma	Lehetséges ok	Megoldás
A készülék nem működik	A hálózati csatlakozó nincs bedugva, vagy laza.	Dugja be a hálózati dugót.
	A biztosíték kiégett vagy hibás.	Ellenőrizze a biztosítékot, és ha szükséges, cserélje ki.
	Az aljzat hibás.	A hálózati hibákat villanyszerelőnek kell kijavítania.
Az étel túl meleg	A hőmérséklet nincs megfelelően beállítva.	A hőmérséklet helyes beállításához lásd a Hőmérséklet beállítása c. szakaszt.
	Az ajtó hosszabb ideig nyitva volt.	Csak a szükséges ideig nyissa ki az ajtót.
	Nagy mennyiségű meleg ételt helyeztek a készülékbe az elmúlt 24 órában.	Állítsa át ideiglenesen a hőmérsékletszabályzót hidegebb beállításra.
	A készülék hőforrás közelében van.	A megfelelő elhelyezéshez lásd a Telepítés részt.
A készülék túlzottan hűt	A hőmérséklet túl hidegre van állítva.	Állítsa át ideiglenesen a hőmérsékletszabályzót melegebb beállításra.
Szokatlan zajok	A készülék nincs vízszintben.	Állítsa újra a lábakat.
	A készülék érinti a falat vagy más tárgyakat.	Mozgassa kissé a készüléket.
	A készülék hátulján lévő egy alkatrész (pl. cső) érinti a készülék másik részét vagy a falat.	Ha szükséges, óvatosan hajlítsa félre az alkatrészt.
Víz a padlón	A vízleeresztő nyílás eldugult.	A karbantartásról és tisztításról szóló részben található a lefolyónyílás tisztítására vonatkozó utasítások.
Az oldalsó panelek forrók	Ez normális. A hőcsere az oldalsó panelekben történik.	Az oldalsó panelek megérintéséhez szükség esetén viseljen kesztyűt.

Ha a hiba ismét előfordul, lépjen kapcsolatba a szervizközponttal.

Az Ön által vásárolt készülékhez tartozó pótalkatrészek 10 évig elérhetők.