

gorenje

DE

GEBRAUCHSANWEISUNG
WASCHMASCHINE



Das Leben kann kompliziert sein. Wir sorgen dafür, dass das Waschen Ihrer Wäsche einfach bleibt! Ihre neue Waschmaschine wird Ihnen mit ihrer innovativen Technologie und den letzten Errungenschaften auf dem Gebiet der Wäschepflege bei Ihren täglichen Hausarbeiten helfen.

Die neueste Technologie, die in unserer Waschmaschine verwendet wird, gewährleistet die schonendste Pflege für jedes Kleidungsstück bei minimaler Faltenbildung. Gleichzeitig ist Ihre Waschmaschine umweltfreundlich, da sie beim Strom-, Wasser- und Waschmittelverbrauch sehr sparsam ist.

Diese Waschmaschine ist ausschließlich für den Gebrauch im Haushalt bestimmt. Verwenden Sie das Gerät nicht zum Waschen von Wäschestücken mit Hinweisen, dass diese nicht zum Waschen in der Waschmaschine geeignet sind.

Bedeutung der Symbole in der Gebrauchsanleitung:

 **INFORMATION!**
Information, Rat, Tipp oder Empfehlung

 **WARNUNG!**
Warnung Gefahr

 **ELEKTROSCHOCK!**
Warnung Stromschlaggefahr

 **HEIßE OBERFLÄCHE!**
Warnung heiße Oberfläche

 **BRANDGEFAHR!**
Warnung Brandgefahr



Es ist sehr wichtig, dass Sie diese Gebrauchsanleitung aufmerksam durchlesen.

Inhaltsverzeichnis

| | |
|--|-----------|
| 1. SICHERHEITSHINWEISE | 5 |
| 1.1 Verwenden Sie das Gerät gemäß den Vorschriften | 5 |
| 1.2 Aufstellung und Anschluss | 6 |
| 1.3 Ordnungsgemäße Verwendung | 8 |
| 1.4 Sicherheit von Kindern | 9 |
| 1.5 Gefahr: heiße Oberflächen! | 10 |
| 2. UMWELTSCHUTZ | 11 |
| 2.1 Entsorgung der Verpackung | 11 |
| 2.2 Allgemeine Hinweise | 11 |
| 2.3 Entsorgung des Altgeräts | 11 |
| 3. BESCHREIBUNG DER WASCHMASCHINE | 13 |
| 3.1 Waschmaschinenübersicht | 13 |
| 3.2 Abmessungen der Waschmaschine | 14 |
| 3.3 Öffnen und Schließen der Waschmaschinentür | 14 |
| 3.4 Technische Daten | 15 |
| 3.5 Bedieneinheit | 18 |
| 4. AUFSTELLUNG UND ANSCHLUSS | 22 |
| 4.1 Vor der ersten Installation und bei anschließendem Transport | 22 |
| 4.2 Aufstellung der Waschmaschine | 25 |
| 4.3 Anschluss der Waschmaschine an das Wasserversorgungsnetz | 29 |
| 4.4 Anschluss der Waschmaschine an die Stromversorgung | 32 |
| 5. VOR DEM ERSTEN GEBRAUCH | 33 |
| 5.1 Vor dem ersten Einschalten des Geräts | 33 |
| 5.2 Erster Anschluss an ein Wi-Fi Netzwerk | 34 |
| 6. WASHVORGANG, SCHRITT FÜR SCHRITT (1–7) | 37 |
| 6.1 Sortieren Sie die Wäsche | 37 |
| 6.2 Legen Sie die Wäsche in die Waschmaschine und fügen Sie das Waschmittel und/oder den Weichspüler hinzu | 40 |
| 6.3 Waschmaschine einschalten | 43 |
| 6.4 Wählen Sie ein Waschprogramm | 44 |
| 6.5 Wählen Sie die Zusatzfunktionen aus | 52 |
| 6.6 Waschprogramm starten | 61 |
| 6.7 Abschließen des Waschzyklus | 63 |
| 7. GERÄTEEINSTELLUNGEN UND -ANPASSUNGEN | 64 |
| 7.1 Speichern von Programm und gewählten Funktionen | 64 |
| 7.2 Zusätzliche Geräteeinstellungen | 65 |
| 7.3 Menü Benutzereinstellungen | 66 |
| 8. REINIGUNG UND PFLEGE | 68 |
| 8.1 Reinigung der Außenflächen des Geräts | 68 |
| 8.2 Reinigung des Dosierbehälters | 70 |
| 8.3 Reinigung des Filters des Zulaufschlauchs, des Gehäuses des Dosierbehälters und der Gummidichtung der Luke | 71 |
| 8.4 Reinigung des Pumpenfilters | 72 |
| 9. FEHLERBEHEBUNG UND WARTUNG | 73 |
| 9.1 Was bei Problemen zu tun ist? | 73 |

| | | |
|------------|--|-----------|
| 9.2 | Anzeige der Meldungen-Tabelle | 74 |
| 9.3 | Wartung | 80 |
| 9.4 | Garantie | 80 |
| 9.5 | Ersatzteile | 80 |
| 10. | TIPPS ZUM WASCHEN UND ENERGIE SPAREN | 81 |
| 10.1 | Tipps für optimale Waschergebnisse | 81 |
| 10.2 | Vermeidung und Entfernung von Kalkablagerungen | 83 |
| 10.3 | Tipps zur Fleckenentfernung | 84 |
| 11. | VERBRAUCHSWERTE | 86 |

1. SICHERHEITSHINWEISE



Bitte lesen Sie vor dem Gebrauch des Geräts sorgfältig die Gebrauchsanleitung durch. Verwenden Sie die Waschmaschine nicht, bevor Sie die Gebrauchsanweisung gelesen und verstanden haben. Diese Gebrauchsanleitung gilt für verschiedene Gerätetypen, deswegen kann sie auch Beschreibungen von Funktionen und Zubehör beinhalten, die Ihr Gerät nicht besitzt.

Die Gebrauchsanleitung finden Sie auch auf unserer Internetseite www.gorenje.com.

1.1 Verwenden Sie das Gerät gemäß den Vorschriften

Die Nichtbeachtung der Gebrauchsanleitung bzw. ein nicht ordnungsgemäßer Gebrauch der Waschmaschine können Beschädigungen an der Wäsche und am Gerät oder Verletzungen des Bedieners verursachen. Bewahren Sie die Gebrauchsanleitung immer in der Nähe des Geräts auf.

Dieses Gerät ist für den Gebrauch in Haushalten und ähnlichen Anwendungen vorgesehen, z. B.:

- Mitarbeiterküchen in Geschäften, Büros und anderen Arbeitsumgebungen;
- Bauernhöfe;
- von Kunden in Hotels, Motels und anderen Wohnumgebungen;
- Frühstückspensionen und ähnlichen Bereichen.

Dieses Gerät darf nicht verwendet werden in:

- Gemeinschaftsbereichen in Wohnhäusern,
- in offenen Räumen oder im Freien.

Dieses Gerät darf nicht von Personen (einschließlich Kinder) mit eingeschränkten physischen, sensorischen oder geistigen Fähigkeiten bzw. von Personen mit fehlender Erfahrung bzw. fehlendem Wissen verwendet werden, es sei denn, diese werden beaufsichtigt oder wurden im Gebrauch des Gerätes durch eine für ihre Sicherheit verantwortliche Person unterwiesen.

1.2 Aufstellung und Anschluss

 **WARNUNG!**
Die Waschmaschine wird mit einem integrierten Netzkabel geliefert, das nicht ausgetauscht werden darf.

 **ELEKTROSCHOCK!**
Ein beschädigtes Anschlusskabel darf nur vom Hersteller, seinem Kundendienst oder einem autorisierten Fachmann ausgetauscht werden, damit es nicht zu gefährlichen.

 **WARNUNG!**
Das Gerät darf nicht über eine externe Schaltvorrichtung an das Stromnetz (wie z.B. Programmuhr) oder an ein Stromnetz, das vom Stromwerk in regelmäßigen Abständen ein- und ausgeschaltet wird, angeschlossen werden.

Berücksichtigen Sie bitte die Anweisungen für die ordnungsgemäße Aufstellung des Gorenje Geräts und den Anschluss an das Wasser- und Stromnetz (siehe Kapitel *AUFSTELLUNG UND ANSCHLUSS*).

Der Anschluss des Geräts an das Wasser-/Stromnetz sollte nur von einem qualifiziertem Fachmann durchgeführt werden.

Reparaturen und Wartungsarbeiten für Sicherheit oder Leistung müssen von qualifiziertem Fachpersonal durchgeführt werden.

Stellen Sie das Gerät nicht in einen Raum auf, in dem die Temperaturen unter 5°C fallen, da Frost die Geräteteile beschädigen kann.

Die Belüftungsöffnungen unten an der Waschmaschine dürfen nicht durch einen Teppich blockiert werden.

Benutzen sie beim Anschluss des Geräts an das Wasserversorgungsnetz unbedingt die beigelegten Dichtungen und den beigelegten Zulaufschlauch. Der Wasserdruck muss zwischen 0,05 und 1 MPa (0,5–10 Bar) liegen.

Verwenden Sie zum Anschluss des Geräts an die Wasserversorgung den neuen beigelegten Schlauch. Der alte Schlauch darf nicht verwendet werden.

Das Ende des Ablaufschlauchs darf nicht in das abfließende Wasser eingetaucht sein.

Drücken Sie die Luke vor Waschbeginn an der markierten Stelle, bis sie einschnappt. Während des Betriebs der Waschmaschine lässt sich die Luke nicht öffnen.

Wir empfehlen, vor dem ersten Waschen alle Verunreinigungen aus der Trommel mit dem Programm *Baumwolle weiß 90 °C* zu entfernen (siehe Kapitel *Auswahl an Waschprogrammen*).

Schließen Sie nach dem Waschen den Wasserhahn und ziehen Sie den Stecker des Geräts aus der Steckdose (trennen Sie es vom Stromnetz).

1.3 Ordnungsgemäße Verwendung

Das Gerät darf nur zum Waschen von Wäsche in Einklang mit dieser Gebrauchsanleitung verwendet werden. Das Gerät ist nicht zur chemischen Reinigung von Kleidungsstücken geeignet.

Während des Waschvorgangs werden keine Silberionen frei.

Verwenden Sie nur waschmaschinengeeignete Wasch- und Pflegemittel. Für eventuelle Beschädigungen und Verfärbungen von Dichtungen und Kunststoffteilen des Geräts, die Folge einer unsachgemäßen Verwendung von Bleich- und Färbemitteln sind, besteht keine Haftung des Herstellers.

Verwenden Sie zur Entfernung von Kalksteinablagerungen Kalksteinentferner mit Korrosionsschutzzusatz. Bitte dabei unbedingt die Hinweise des Herstellers beachten. Schließen Sie die Kalksteinentfernung mit mehreren Spülgängen ab oder durch Starten des Programms *Trommelreinigung* (Trommelreinigung) (Selbstreinigungsprogramm), damit alle Säurereste (z.B. Essig usw.) entfernt werden.

BRANDGEFAHR!

Verwenden Sie keine Reinigungsmittel, die Lösungsmittel enthalten, da die Möglichkeit der Giftgasentwicklung, Beschädigungen der Maschine bzw. Brand- und Explosionsgefahr besteht.

1.4 Sicherheit von Kindern

WARNUNG!

Lassen Sie Kinder unter drei Jahren nicht in die Nähe des Geräts, es sei denn sie werden die ganze Zeit beaufsichtigt.

Erlauben Sie Kindern nicht, mit dem Gerät zu spielen.

Bewahren Sie Waschmittel und Weichspüler außerhalb der Reichweite von Kindern auf.

Schalten Sie die Kindersperre ein. Siehe Kapitel *GERÄTEEINSTELLUNGEN UND -ANPASSUNGEN / Zusätzliche Geräteeinstellungen / Kindersicherung.*

Bevor Sie die Luke der Waschmaschine schließen und das Programm starten, stellen Sie sicher, dass die Trommel nur mit Wäsche befüllt ist (prüfen Sie, ob sich Ihr Kind eventuell in der Trommel der Waschmaschine versteckt).

Das Gerät wurde gemäß den vorgeschriebenen Sicherheitsnormen hergestellt.

Dieses Gerät dürfen Kinder, älter als 8 Jahre, wie auch Personen mit körperlichen, sensorischen und geistigen Fähigkeiten oder mangelhaften Erfahrungen und Wissen gebrauchen, jedoch nur, wenn Sie das Gerät unter entsprechender Aufsicht gebrauchen und entsprechende Hinweise über den sicheren Gebrauch des Geräts erhalten haben und über die Gefahren eines unsachgemäßen Gebrauchs belehrt wurden.

Sorgen Sie dafür, dass Kinder mit dem Gerät nicht spielen.

Kinder dürfen ohne Aufsicht von Erwachsenen das Gerät nicht reinigen oder Benutzerwartung durchführen.

1.5 Gefahr: heiße Oberflächen!



HEIßE OBERFLÄCHE!

Bei höheren Waschttemperaturen wird das Glas der Luke heiß. Achten Sie darauf, dass Sie sich nicht verbrennen. Kinder sollten nicht in der Nähe der Luke spielen.

2. UMWELTSCHUTZ

2.1 Entsorgung der Verpackung

Nach dem Auspacken des Geräts empfehlen wir Ihnen, alle Verpackungsmaterialien zu recyceln. Entsorgen Sie diese in den dafür vorgesehenen Behältern oder bringen Sie sie zu einer örtlichen Sammelstelle.

2.2 Allgemeine Hinweise

Um sicherzustellen, dass Ihr Gerät so gut und so lange wie möglich funktioniert, empfehlen wir Ihnen:

- beachten Sie die empfohlene Nennbelastung für jedes Waschprogramm (siehe Kapitel *Auswahl an Waschprogrammen*),
- verwenden Sie Waschmittel und Weichspüler sparsam,
- reinigen Sie das Gerät regelmäßig (siehe Kapitel *REINIGUNG UND PFLEGE*) und verwenden Sie *Trommelreinigung* regelmäßig das Selbstreinigungsprogramm (siehe Kapitel *FEHLERBEHEBUNG UND WARTUNG / Anzeige der Meldungen-Tabelle/ CLn*).
- wählen Sie Programme mit längeren Waschzeiten und niedrigeren Temperaturen.

Dies trägt zum Schutz der Umwelt und zur Einsparung natürlicher Ressourcen bei.

2.3 Entsorgung des Altgeräts

ENTSORGUNG VON GERÄT UND VERPACKUNG

Das Elektro- und Elektronikgerätegesetz (ElektroG) enthält eine Vielzahl von Anforderungen an den Umgang mit Elektro- und Elektronikgeräten. Die wichtigsten sind hier zusammengestellt.

1. Getrennte Erfassung von Altgeräten

Elektro- und Elektronikgeräte, die zu Abfall geworden sind, werden als Altgeräte bezeichnet. Besitzer von Altgeräten haben diese einer vom unsortierten Siedlungsabfall getrennten Erfassung zuzuführen. Altgeräte gehören insbesondere nicht in den Hausmüll, sondern in spezielle Sammel- und Rückgabesysteme.

2. Batterien und Akkus sowie Lampen

Besitzer von Altgeräten haben Altbatterien und Altakkumulatoren, die nicht vom Altgerät umschlossen sind, sowie Lampen, die zer- störungsfrei aus dem Altgerät entnommen werden können, im Regelfall vor der Abgabe an einer Erfassungsstelle vom Altgerät zu trennen. Dies gilt nicht, soweit Altgeräte einer Vorbereitung zur Wiederverwendung unter Beteiligung eines öffentlich-rechtlichen Entsorgungsträgers zugeführt werden.

3. Möglichkeiten der Rückgabe von Altgeräten

Besitzer von Altgeräten aus privaten Haushalten können diese bei den Sammelstellen der öffentlich-rechtlichen Entsorgungsträger oder bei den von Herstellern oder Vertreibern im Sinne des ElektroG eingerichteten Rücknahmestellen unentgeltlich abgeben.

Rücknahmepflichtig sind Geschäfte mit einer Verkaufsfläche von mindestens 400 m² für Elektro- und Elektronikgeräte sowie die- jenigen Lebensmittelgeschäfte mit einer Gesamtverkaufsfläche von mindestens 800 m², die mehrmals pro Jahr oder dauerhaft Elektro- und Elektronikgeräte anbieten und auf dem Markt bereitstellen. Dies gilt auch bei Vertriebuunter Verwendung von Fernkom- munikationsmitteln, wenn die Lager- und Versandflächen für Elektro- und Elektronikgeräte mindestens 400 m² betragen oder die gesamten Lager- und Versandflächen mindestens 800 m² betragen. Vertrieber haben die Rücknahme grundsätzlich durch geeignete Rückgabemöglichkeiten in zumutbarer Entfernung zum jeweiligen Endnutzer zu gewährleisten.

Die Möglichkeit der unentgeltlichen Rückgabe eines Altgerätes besteht bei rücknahmepflichtigen Vertriebern unter anderem dann, wenn ein neues gleichartiges Gerät, das im Wesentlichen die gleichen Funktionen erfüllt, an einen Endnutzer abgegeben wird. Wenn ein neues Gerät an einen privaten Haushalt ausgeliefert wird, kann das gleichartige Altgerätauch dort zur unentgeltlichen Abholung übergeben werden; dies gilt bei einem Vertrieb unter Verwendung von Fernkommunikationsmitteln für Geräte der Kategorien 1, 2 oder 4 gemäß § 2 Abs. 1 ElektroG, nämlich „Wärmeüberträger“, „Bildschirmgeräte“ oder „Großgeräte“ (letztere mit mindestens einer äußeren Abmessung über 50 Zentimeter). Zu einer entsprechenden Rückgabe-Absicht werden Endnutzer beim Abschluss eines Kauf- vertrages befragt. Außerdem besteht die Möglichkeit der unentgeltlichen Rückgabe bei Sammelstellen der Vertrieber unabhängig vom Kauf eines neuen Gerätes für solche Altgeräte, die in keiner äußeren Abmessung größer als 25 Zentimeter sind, und zwar be- schränkt auf drei Altgeräte pro Geräteart.

4. Datenschutz-Hinweis

Altgeräte enthalten häufig sensible personenbezogene Daten. Dies gilt insbesondere für Geräte der Informations- und Telekommu- kationstechnik wie Computer und Smartphones. Bitte beachten Sie in Ihrem eigenen Interesse, dass für die Löschung der Daten auf den zu entsorgenden Altgeräten jeder Endnutzer selbst verantwortlich ist.

5. Bedeutung des Symbols „ durchgestrichene Mülltonne



Das auf Elektro- und Elektronikgeräten regelmäßig abgebildete Symbol einer durchgestrichenen Mülltonne weist darauf hin, dass das jeweilige Gerät am Ende seiner Lebensdauer getrennt vom unsortierten Siedlungsabfall zu erfassen ist.

3. BESCHREIBUNG DER WASCHMASCHINE

In diesem Kapitel lernen Sie Ihre Waschmaschine kennen, einschließlich:

- ihres Aussehens,
- ihrer Abmessungen,
- wie man die Waschmaschinentür öffnet,
- wo sich die technischen Daten und andere relevante Informationen befinden,
- des Layouts und der Funktionen des Bedienfelds.

3.1 Waschmaschinenübersicht

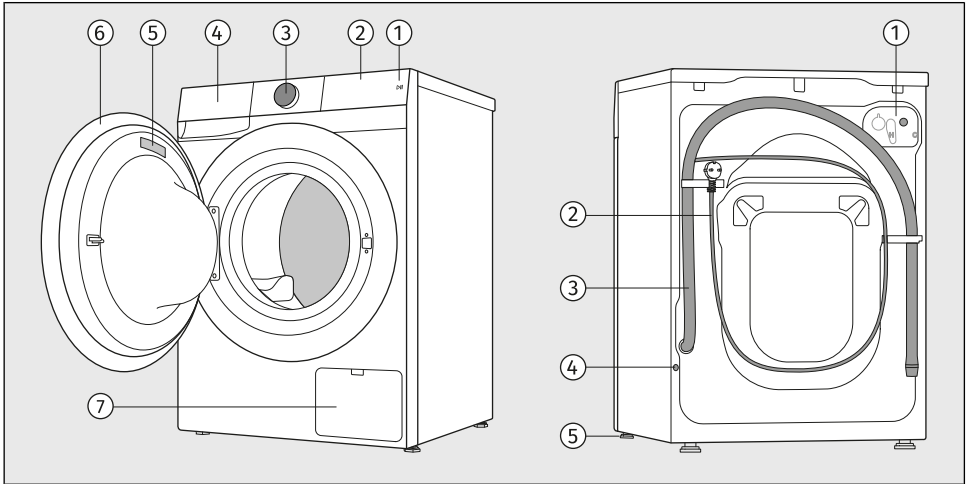

VORNE

1. Starttaste *Start/Pause*
2. Touch-Bedieneinheit
3. Taste zum Ein- und Ausschalten des Gerätes



Ein/Aus und zur Programmauswahl
(nachfolgend bezeichnet als **Wahlschalter**)

4. Dosierbehälter
5. Typenschild
6. Luke / Türe
7. Pumpenfilter

HINTEN

1. Wasserzulaufanschluss
2. Anschlusskabel
3. Abflussschlauch
4. Bohrung zum Einbau des Schutzstopfens
5. Verstellbare Gerätefüße

3.2 Abmessungen der Waschmaschine

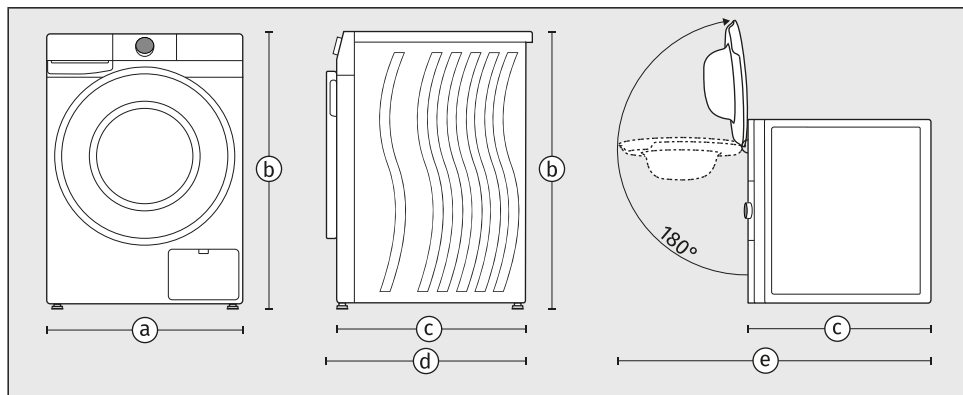

- a – Breite des Geräts: **600 mm**
- b – Höhe des Geräts: **850 mm**
- c – Tiefe der Oberseite des Geräts: **540 mm**
- d – Tiefe bei geschlossener Tür: **570 mm**
- e – Tiefe bei geöffneter Tür: **1040 mm**

3.3 Öffnen und Schließen der Waschmaschinentür

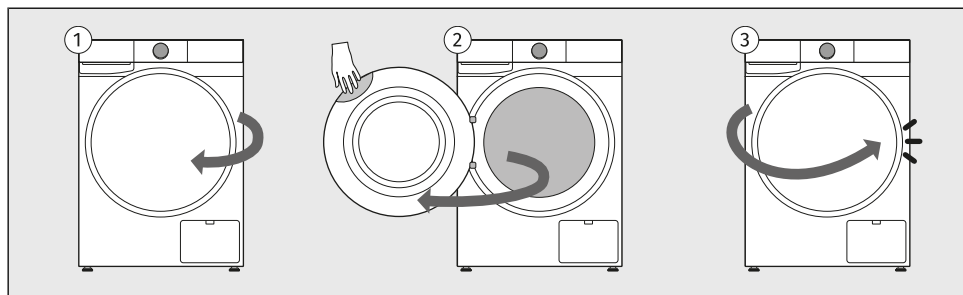

- 1 Die Tür der Waschmaschine ist links angeschlagen und öffnet sich von rechts.
- 2 Greifen Sie in die Griffmulde in der oberen rechten Ecke der Tür. (Die Mulde ist von vorne nicht sichtbar.)
Ziehen Sie die Tür zu sich heran.
- 3 Schließen Sie die Tür in umgekehrter Reihenfolge, bis sie einrastet.

3.4 Technische Daten

Technische Daten auf dem Typenschild

Das Typenschild mit grundlegenden Informationen über die Waschmaschine befindet sich an der Innenseite der Waschmaschinentür (siehe Anfang dieses Kapitels).

Das Typenschild enthält verschiedene technische Details zu Ihrem Gerät. Ein wichtiges Element ist der **QR-Code**, der Zugang zu einer Website bietet, auf der Sie zusätzliche Informationen zu Ihrem Gerät sowie alle relevanten Dokumentationen finden, wie z. B. die Bedienungsanleitung, die Konformitätserklärung, das Produktdatenblatt, Verbrauchsdaten und das Energielabel sowie Informationen zum Kundendienst.

Sie benötigen den QR-Code auch, um das Gerät für die Fernsteuerung zu verbinden.

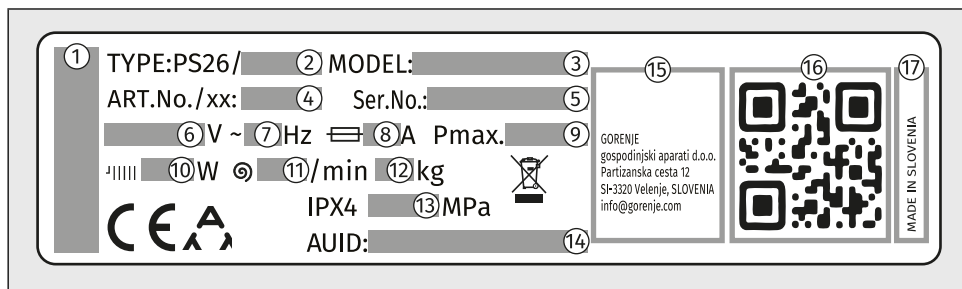

- 1 – Marke des Geräts
- 2 – Typenbezeichnung des Geräts
- 3 – Bezeichnung des Gerätemodells
- 4 – die Artikelnummer/Service-Index (Sie benötigen diese, wenn Sie sich an den Kundendienst wenden)
- 5 – Seriennummer des Geräts (Sie benötigen diese, wenn Sie sich an den Kundendienst wenden)
- 6 – Nennspannung (V)
- 7 – Frequenz (Hz)
- 8 – maximale Stromaufnahme (A)
- 9 – maximale Nennleistung (W)
- 10 – Nennleistung des Wassererhitzers (W)
- 11 – maximale Schleuderdrehzahl
- 12 – maximale Nennbelastung (kg)
- 13 – maximal zulässiger Wasserdruck (MPa)
- 14 – eindeutige AUID-Nummer
- 15 – Adresse des Herstellers
- 16 – eindeutiger QR-Code (erforderlich beim Anschließen des Geräts an ein Wi-Fi Netzwerk)
- 17 – Herkunftsland

Link zur EU EPREL-Datenbank

Ab dem 1. März 2021 stehen in der EU EPREL-Produktdatenbank Informationen zu Energieverbrauchskennzeichnung und Ökodesign-Anforderungen zur Verfügung.

Der QR-Code auf dem Energielabel, das sich am Gerät befindet, enthält einen Weblink zum Lokalisieren Ihres registrierten Geräts in der EU EPREL-Datenbank.

In der EU EPREL-Datenbank finden Sie Informationen über die Leistung des Produkts, die Sie über den Link <https://eprel.ec.europa.eu> aufrufen können und dann müssen Sie den Modellnamen sowie die Produktnummer eingeben, die Sie auf dem Typenschild des Geräts finden. Auf der Website www.theenergylabel.eu können Sie ausführlichere Informationen über das Energielabel finden.

Bewahren Sie das Energielabel für den Fall, dass es in Zukunft benötigt wird, zusammen mit dem Benutzerhandbuch und anderen mit diesem Gerät gelieferten Dokumenten auf.

Informationen zur Konformität

| Art der Funkausstattung | |
|------------------------------|--|
| (vom Modell abhängig) | HL3215STG HLW3215-TG HLW3215-TG01 |
| Wi-Fi | |
| Betriebsfrequenzbereich | 2.4000 GHz – 2.4835 GHz |
| Maximale Ausgangsleistung | ≤10 dBm/MHz (EIRP) (Antennenverstärkung <10 dBi) |
| Maximale Antennenverstärkung | Verstärkung: 0 dBi |
| Bluetooth | |
| Betriebsfrequenzbereich | 2.400 GHz – 2.4835 GHz |
| Trägerausgabe | 6 dBm (≤ 10 dBm) |
| Emissionsart | F1D |

Konformitätserklärung

Das Unternehmen erklärt, dass das Gerät mit der Funktion **ConnectLife** den grundlegenden Anforderungen und anderen relevanten Bestimmungen der Richtlinie 2014/53/EU entspricht. Die detaillierte Konformitätserklärung finden Sie unter der Webadresse <https://auid.connectlife.io> auf der Seite Ihres Geräts unter den zusätzlichen Dokumenten.

Bereitschaftszustand

Wenn Sie nach dem Einschalten der Waschmaschine kein Programm starten oder keine Einstellungen vornehmen, schaltet sich die Displayeinheit nach 5 Minuten aus und wechselt in den Bereitschaftszustand, um Energie zu sparen.

Die Displayeinheit wird wieder aktiviert, wenn Sie den Wahlknopf drehen oder die Taste *Start/Pause* drücken. Wenn Sie 5 Minuten nach Ende eines Programms nichts tun, schaltet sich die Displayeinheit aus, um Strom zu sparen.

| | |
|---|-------|
| P_o = ponderierte Leistung im ausgeschalteten Zustand [W] | < 0,5 |
| P_I = ponderierte Leistung im Bereitschaftszustand [W] | < 0,5 |
| T_I = Zeit im Bereitschaftszustand [Min.] | 5,00 |



INFORMATION!

Die Waschzeit kann sich wegen niedriger Wassertemperatur, niedriger Netzspannung und verschiedener Beladung ändern, was laufend auf dem Display angezeigt wird.



INFORMATION!

Geräte mit einer drahtlosen Verbindung verbrauchen im Standby-Modus weniger als 2 W elektrische Energie.

**INFORMATION!**

Wenn sich das Gerät im Fernsteuerungsmodus befindet, bleibt das Symbol Wi-Fi auch nach dem Wechsel in den Bereitschaftszustand beleuchtet.

3.5 Bedieneinheit

Übersicht des Bedienfelds

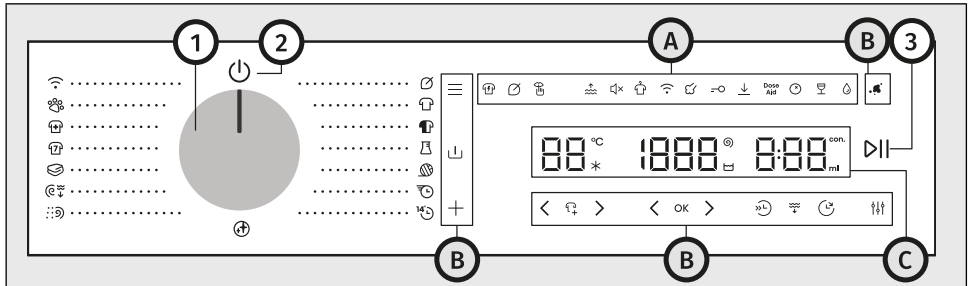

Die Steuereinheit befindet sich im oberen rechten Teil des Geräts.

Damit können Sie den Betrieb des Geräts steuern:

- das Gerät ein- oder ausschalten,
- das Waschprogramm und zusätzliche Optionen auszuwählen,
- weitere Geräteeinstellungen anpassen,
- den Waschzyklus starten und stoppen,
- mögliche Fehlfunktionen und Fehler identifizieren und eine grundlegende Fehlerbehebung durchführen.

| | |
|----------|---|
| 1 | <p>Taste zum Ein- und Ausschalten des Geräts und zur Programmauswahl (im Folgenden bezeichnet als <i>Wahlschalter</i>)</p> <p>Um ein Programm auszuwählen, drehen Sie den Wahlschalter auf das gewünschte Programm. Siehe Kapitel <i>WASCHVORGANG, SCHRITT FÜR SCHRITT (1-7) / Wählen Sie ein Waschprogramm.</i></p> |
| 2 | <p>Symbol zum Ein- und Ausschalten des Gerätes</p> <p>Um das Gerät einzuschalten, drehen Sie den Wahlschalter in eine beliebige Position. Um das Gerät auszuschalten, drehen Sie den Wahlschalter in die Position ⏻.</p> |
| 3 | <p>Taste <i>Start/Pause</i>(leuchtet, wenn aktiv)</p> <p>Um ein Programm zu starten, anzuhalten oder fortzusetzen, drücken Sie die Taste <i>Start/Pause</i>.</p> |
| A | Symbole für zusätzliche Einstellungen |
| B | Funktionstasten |
| C | Display |

Symbole für zusätzliche Einstellungen 4-17

Die Symbole leuchten, wenn sie aktiviert sind. Die Beleuchtung kann vollständig oder teilweise sein.

| 4 | Intensiv |
|----|---|
| 5 | Speichern |
| 6 | Leise |
| 7 | Mehr Wasser |
| 8 | Ton Ein/Aus |
| 9 | Knitterschutz |
| 10 | Fernsteuerung |
| 11 | Dampf |
| 12 | Kindersicherung |
| 13 | Einstellungen gespeichert |
| 14 | Dosierungs- hilfe |
| 15 | Tomate (möglichkeit der Einstellung des Flecks) |
| 16 | Rotwein (möglichkeit der Einstellung des Flecks) |
| 17 | Fett (möglichkeit der Einstellung des Flecks) |

Funktionstasten 18-27

Die Funktionstasten werden per Fingerdruck betätigt. Einige Funktionen können durch Drücken von zwei Tasten gleichzeitig ausgewählt werden.

Die 18, 20, 26, 27 Tasten sind immer sichtbar. Die anderen Tasten leuchten bei Verwendung.

| | |
|----|---------------------|
| 18 | Extras |
| 19 | Vorwäsche |
| 20 | Modi |
| 21 | Kleidung hinzufügen |
| 22 | Ok |
| 23 | Schnell |
| 24 | Wasser ablassen |
| 25 | Startzeitvorwahl |
| 26 | Flecken |
| 27 | Einstellungen |

Anzeigeeinheit (i-iii, 28-33)

Auf dem Display werden folgende Informationen angezeigt:

- Waschtemperatur und Schleuderdrehzahl,
- verschiedene Einstellungen und Animationen, wie Wasserhärte, Geräuschpegel, etc.,
- Waschmitteldosierung und -menge,
- verbleibende Zeit bis zum Ende des Waschzyklus,
- Informationen über Fehlfunktionen und Fehlermeldungen.

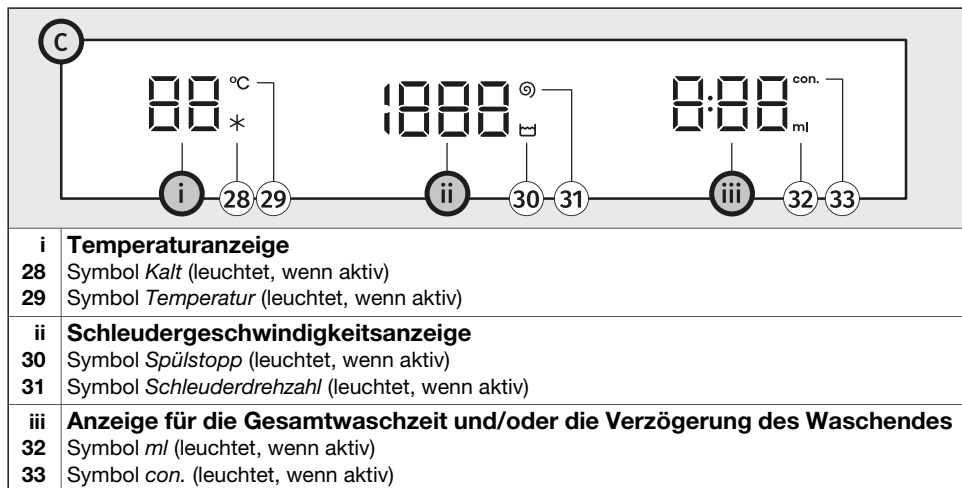

4. AUFSTELLUNG UND ANSCHLUSS

Dieses Kapitel beschreibt, wie man:

- die Handhabung der Waschmaschine vor der ersten Installation und während jedes späteren Transports,
- die Aufstellung der Waschmaschine,
- den Anschluss des Geräts an die Wasserversorgung und das Stromnetz.



INFORMATION!

Entfernen Sie die Verpackung. Sorgen Sie dafür, dass das Gerät beim Auspacken nicht mit einem spitzen Gegenstand beschädigt wird.

4.1 Vor der ersten Installation und bei anschließendem Transport



INFORMATION!

Bevor Sie die Waschmaschine zum ersten Mal verwenden und bevor Sie die Transportsicherungsstangen entfernen, müssen Sie unbedingt Folgendes montieren:

- die hintere Lochabdeckung an der Rückseite der Waschmaschine und
- den Isolierstreifen an der Unterseite der Waschmaschine.

Der hintere Lochstopfen und der Dämmstreifen befinden sich im Beutel in der Trommel der Waschmaschine.

Montieren Sie den Verschlussstopfen an der Rückseite.

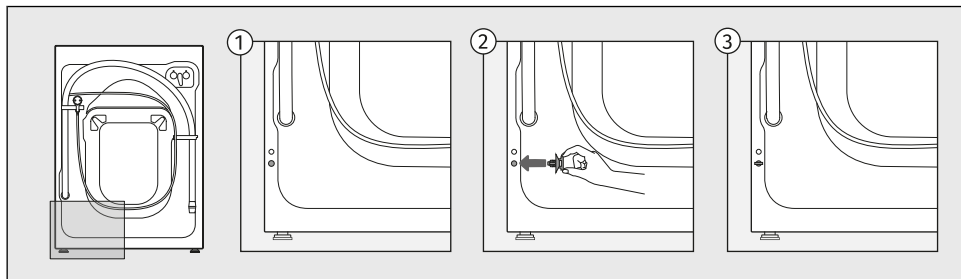

Stecken Sie den Stopfen in das Loch auf der linken unteren Seite der Rückseite der Waschmaschine.

Montieren Sie den Isolierstreifen

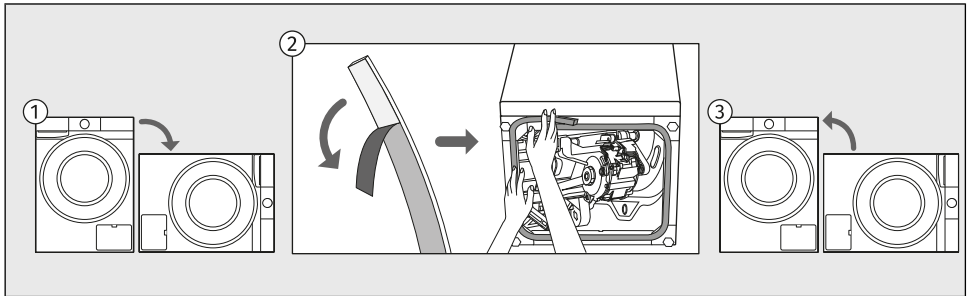

- 1 Kippen Sie das Gerät auf die Seite und legen Sie es auf den Boden.
- 2 Ziehen Sie die Schutzfolie vom Dämmstreifen ab und bringen Sie ihn um den Rand der unteren Öffnung an, wie in der Abbildung gezeigt.
- 3 Stellen Sie das Gerät wieder aufrecht hin.

Entfernen Sie die Transportsicherung

WARNUNG!

Entfernen Sie vor dem ersten Gebrauch des Geräts unbedingt die Transportsicherungen, sonst kann es beim Einschalten des blockierten Geräts zu schweren Beschädigungen kommen. Reparaturen der oben erwähnten Beschädigungen werden von der Garantie nicht gedeckt!

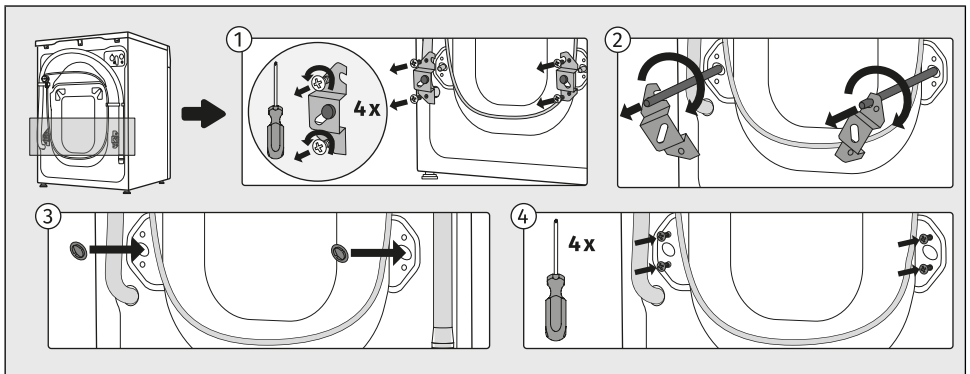

- 1 Schieben Sie die Schläuche weg und lösen Sie die Schrauben auf der Rückseite des Geräts. Nehmen Sie beide Eckstücke ab.
- 2 Stecken Sie die Winkelstücke in die Aussparung auf dem Blockierstab – drehen Sie davor das rechte Winkelstück auf die andere Seite. Drehen Sie die Blockierstäbe mithilfe der Winkelstücke um 90° und ziehen Sie sie heraus.
- 3,4 Setzen Sie die Kunststoffstopfen in die Öffnungen ein, in welcher die Transportsicherungen waren, die Sie in Punkt 1 gelöst hatten, ein. Die Kunststoffstopfen sind dem Sack mit der Gebrauchsanleitung beigelegt.

Bewegung und Transport des Geräts

Reinigen und trocknen Sie die Waschmaschine und die Waschmittelschublade vor jedem weiteren Transport.



INFORMATION!

Wenn Sie die Waschmaschine bewegen müssen, bringen Sie die Winkelhalterungen wieder an und setzen Sie mindestens eine Transportsicherungsstange ein, um Schäden am Gerät während des Transports zu vermeiden (siehe vorheriges Kapitel). Wenn die Winkelhalterungen oder Transportstangen verloren gegangen sind, kann Ersatz beim Hersteller bestellt werden.



ELEKTROSCHOCK!

Das Gerät sollte von einem geschulten Techniker installiert und angeschlossen werden.



ELEKTROSCHOCK!

Bevor Sie das Gerät an das Stromnetz anschließen, sollten Sie die Gebrauchsanleitung aufmerksam durchlesen. Die Beseitigung einer Störung bzw. Reklamation, die wegen eines unfachmännischen Anschlusses oder Gebrauchs entstanden ist, ist nicht Gegenstand der Garantie.

4.2 Aufstellung der Waschmaschine

Auswahl des Aufstellungsplatzes

**INFORMATION!**

Die Stelle, auf der das Gerät steht, muss eine Betonunterlage besitzen, trocken und sauber sein, da im Gegenfall das Gerät verrutschen kann. Reinigen Sie auch die untere Oberfläche der verstellbaren Gerätefüße.

**INFORMATION!**

Das Gerät muss gerade und stabil auf einer festen Unterlage stehen.

**INFORMATION!**

Falls das Gerät auf einer erhöhten stabilen Unterlage aufgestellt wird, muss es zusätzlich gegen Umkippen gesichert werden.

Der Raum, in dem Sie die Waschmaschine installieren, sollte ausreichend belüftet sein. Stellen Sie das Gerät nicht an einem Ort auf, an dem Frostgefahr besteht. Gefrorenes Wasser im Gerät kann den Trockner beschädigen.

Die Beleuchtung im Raum soll zum Ablesen der Angaben auf dem Display und der Bedienblende ausreichend sein.

**WARNUNG!**

Stellen Sie die Waschmaschine nicht hinter eine abschließbare oder Schiebetür oder eine Tür mit einem Scharnier auf der gegenüberliegenden Seite des Türscharniers der Waschmaschine. Stellen Sie sie so im Raum auf, dass sich die Waschmaschinentür frei öffnen lässt.

Nivellierung des Geräts

Es ist wichtig, Ihre Waschmaschine auszurichten, um zu verhindern, dass sie sich im Raum bewegt, und um übermäßige Vibrationen oder Geräusche während des Betriebs zu vermeiden. Dies kann durch Einstellen der Standfüße der Waschmaschine erreicht werden.

Verwenden Sie eine Wasserwaage, einen Steckschlüssel Nr. 32 für die Gerätefüße und einen Steckschlüssel Nr. 17 für die Muttern. Die Schraubenschlüssel werden nicht mitgeliefert.

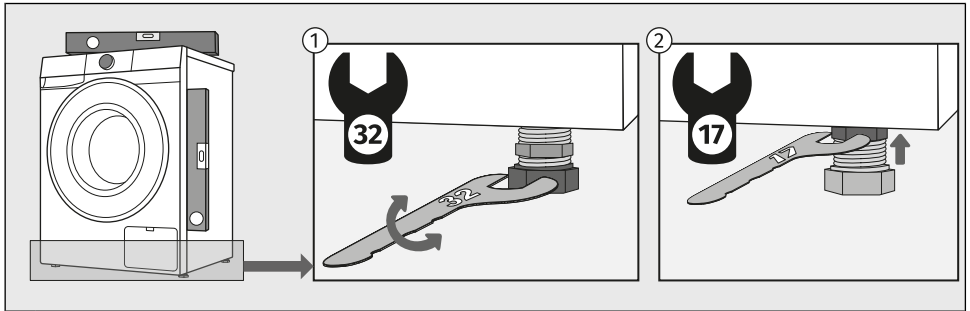

- 1 Richten Sie die Maschine durch Verdrehen der verstellbaren Gerätefüße in die waagrechte Stellung aus.
- 2 Ziehen Sie nach der Höheneinstellung der Gerätefüße die Kontermutter mit einem Schlüssel (Nr. 17) in Richtung des Gerätebodens ↑ (siehe Abbildung) fest.



INFORMATION!

Manchmal sind während des Betriebs ungewöhnliche oder etwas lautere Geräusche hörbar, die für das Gerät unüblich sind; diese sind oft die Folge einer ungeeigneten Aufstellung. Die Ursache für Vibrationen und Bewegungen der Waschmaschine im Raum sowie ein lauter Betrieb, kann eine falsche Einstellung der verstellbaren Gerätefüße sein. Schäden, die wegen einer falschen Ausrichtung der Gerätefüße entstehen, sind nicht Gegenstand der Garantie.

Kombinierte Installation von Waschmaschine und Wäschetrockner

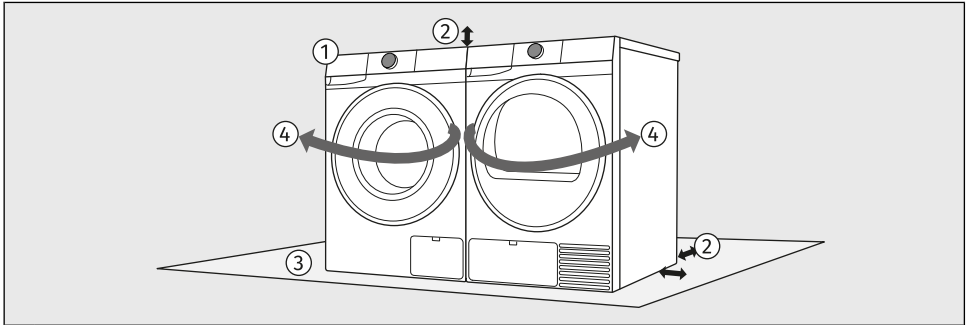

- 1 Die Waschmaschine und der Trockner können nebeneinander gestellt werden.
- 2 Beachten Sie bei der Aufstellung des Geräts die erforderlichen Abstände zu den Ober- und Seitenflächen der Waschmaschine und des Wäschetrockners. (Siehe Kapitel *Abstandsvorschriften für die Installation einer Waschmaschine in einem Raum.*)
- 3 Der Untergrund, auf den die Waschmaschine und/oder der Trockner gestellt wird, sollte sauber und eben sein.
- 4 Aufgrund der Türöffnungsrichtung und des Arbeitsablaufs beim Umgang mit der Wäsche wird empfohlen, die Waschmaschine links und den Wäschetrockner rechts aufzustellen.

Abstandsvorschriften für die Installation einer Waschmaschine in einem Raum

Aus Sicherheitsgründen beträgt der Mindestabstand zwischen der Rückseite des Geräts und der Wand mindestens 5 cm und der Abstand zwischen dem Gerät und Möbeln darüber oder daneben mindestens 2,5 cm.

Berücksichtigen Sie bei der Aufstellung der Waschmaschine auch andere Elemente im Raum, wie Türen oder Fenster und deren Öffnung in den Raum. Die Waschmaschine muss genügend Platz haben, um die Tür zu öffnen. (Siehe Kapitel *BESCHREIBUNG DER WASCHMASCHINE / Abmessungen der Waschmaschine.*)

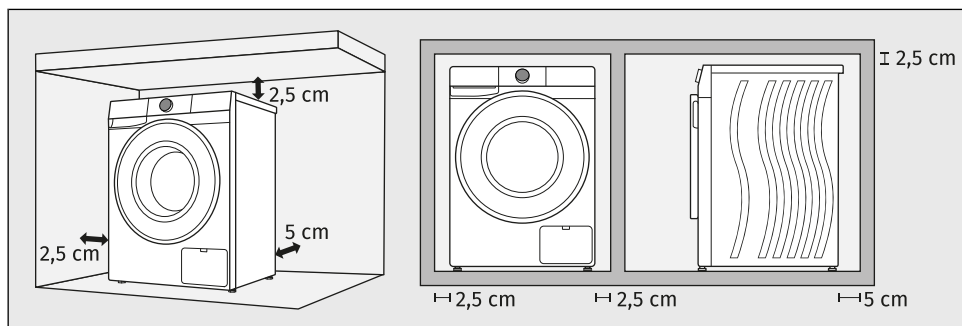

Bitte beachten Sie die in der Abbildung gezeigten Abstände.



INFORMATION!

Die Waschmaschine darf nicht mit einer Wand oder angrenzenden Möbeln in Berührung kommen. Für einen optimalen Betrieb der Waschmaschine empfehlen wir, die Abstände zu den Wänden zu beachten, wie in der Abbildung angegeben. Bei Nichteinhaltung der geforderten Mindestabstände kann ein sicherer und korrekter Betrieb der Waschmaschine nicht gewährleistet werden. Darüber hinaus kann es auch zu Überhitzungen kommen.



INFORMATION!

Die Waschmaschine darf nicht in Möbeln eingeschlossen oder eingebaut sein.



WARNUNG!

Wir empfehlen einen Mindestabstand von 2,5 cm von der Oberkante des Geräts, um eine ausreichende Belüftung zu gewährleisten. Die Mindestabstände zu den Seitenwänden und der Rückwand müssen ebenfalls eingehalten werden.

Der Benutzer darf nicht in die Gerätestruktur eingreifen oder diese modifizieren.

4.3 Anschluss der Waschmaschine an das Wasserversorgungsnetz

Wasseranschluss



INFORMATION!

Die Art des Wasserzulaufanschlusses am Zulaufschlauch Ihrer Waschmaschine kann standardmäßig ein (2) Steckverbinder oder ein Sicherheitsabschaltsystem (3) sein (vom Modell abhängig).

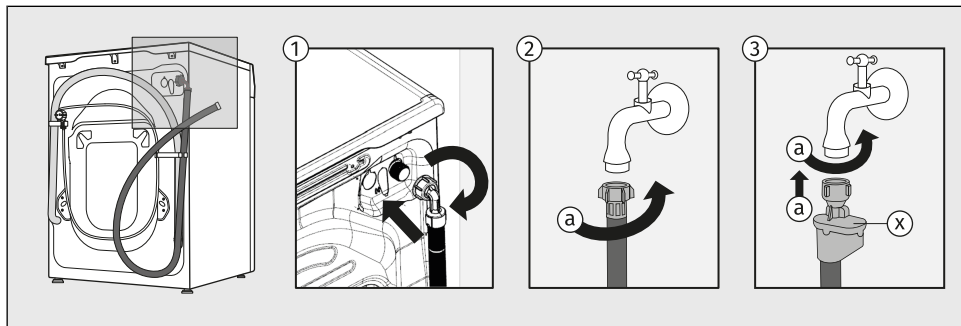

1 Schrauben Sie zuerst das rechteckige Ende des Wasserzulaufschlauchs an das Ventil an der Rückwand der Waschmaschine (oben rechts).
Der Zulaufschlauch befindet sich in der Waschmaschinentrommel.

2 STANDARDVERBINDUNG

Schrauben Sie den Schlauch auf den Wasserhahn (a).

3 AQUA - STOP VERBINDUNG

Schrauben Sie den Schlauch auf den Wasserhahn (a).

Im Fall einer Beschädigung des Schlauchs im Geräteinneren wird das AquaStop-System aktiviert, das die Wasserzufuhr zur Waschmaschine unterbricht. Das Sichtfenster (x) färbt sich in einem solchen Fall rot. Der Zulaufschlauch muss ausgetauscht werden.



INFORMATION!

Für den normalen Betrieb der Waschmaschine sollte der Druck in der Wasserleitung zwischen 0,05 und 1 MPa (0,5–10 Bar) liegen. Den minimalen Wasserdruck können Sie anhand der Menge des ausgeflossenen Wassers feststellen.

In 30 Sekunden sollten 1,2 l Wasser aus einem vollständig geöffneten Wasserhahn fließen.



INFORMATION!

Schrauben Sie den Zulaufschlauch mit der Hand fest, damit er gut dichtet (max. 2 Nm). Überprüfen Sie anschließend, ob der Schlauch gut dichtet. Die Verwendung von Zangen oder ähnlichem Werkzeug ist bei der Montage des Schlauchs nicht zugelassen, weil dadurch das Gewinde der Mutter beschädigt werden kann.

Verwenden Sie nur den Zulaufschlauch, welcher der Waschmaschine beigelegt ist. Verwenden Sie keine alten Schläuche oder Schläuche von Fremdherstellern.

Achten Sie beim Anschluss des Zulaufschlauchs an den Wasserhahn, dass eine ungestörte Wasserversorgung gewährleistet ist.

Montage des Ablaufschlauchs

Positionieren Sie den Ablaufschlauch in einem Waschbecken, einer Badewanne oder direkt in einem Abfluss (der Ablaufrohrdurchmesser muss mindestens 4 cm (e)). Das Ende des Ablaufschlauchs darf maximal 100 cm (a) und nicht weniger als 60 cm (b) über Bodenniveau sein. Die Installation kann auf drei verschiedene Arten erfolgen.

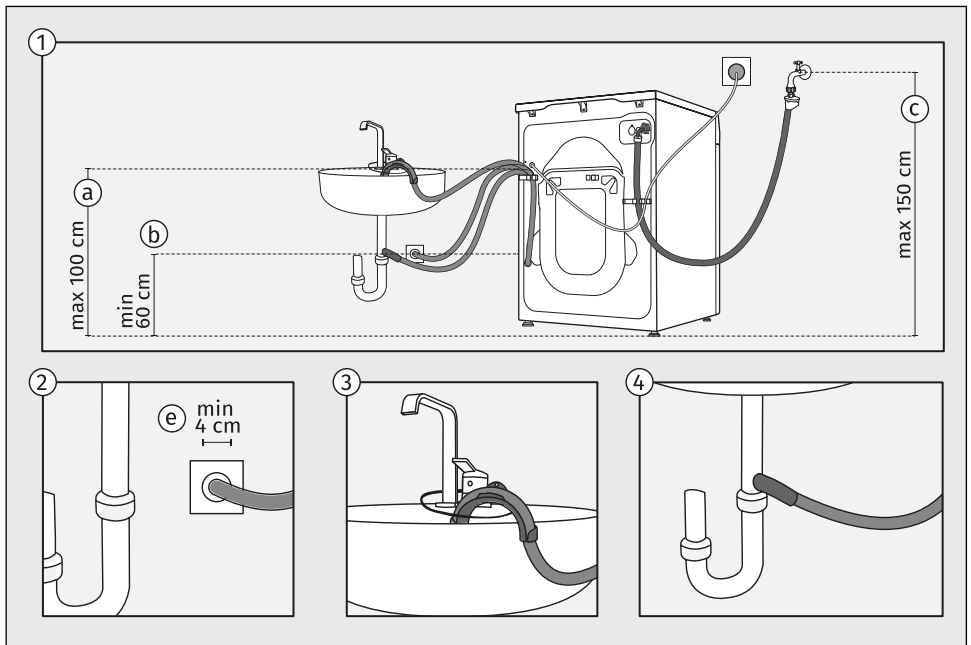

- 1 Beachten Sie die erforderlichen Abstände für die Installation des Schlauchs. Die Abstände und Installationsmethoden für den Ablaufschlauch sind in der Abbildung dargestellt.
- 2 Wenn Sie den Ablaufschlauch in einen Wandsiphon installieren, muss dieser korrekt montiert sein, damit er gereinigt werden kann. Mindestdurchmesser des Ablaufrohrs: 4 cm.
- 3 Sie können den Ablaufschlauch direkt in ein Waschbecken oder in die Badewanne stellen. Befestigen Sie den Ablaufschlauch mit einer Schnur durch die Öffnung im Winkelstück, damit er nicht auf den Boden rutscht.
- 4 Sie können den Ablaufschlauch direkt in den Abfluss des Waschbeckens montieren.

**INFORMATION!**

Bei Nichtbeachtung der Befestigung des Ablaufschlauchs kann kein störungsfreier Betrieb der Waschmaschine gewährleistet werden.

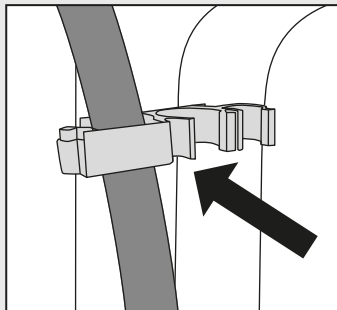
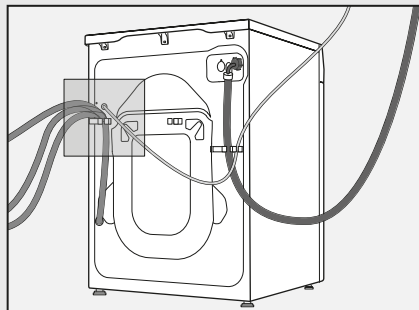
**WARNUNG!**

Der Ablaufschlauch darf nicht abmontiert, auf den Boden gelegt oder verlängert werden.
Der Ablaufschlauch muss immer in der Kunststoffhalterung befestigt werden.

4.4 Anschluss der Waschmaschine an die Stromversorgung

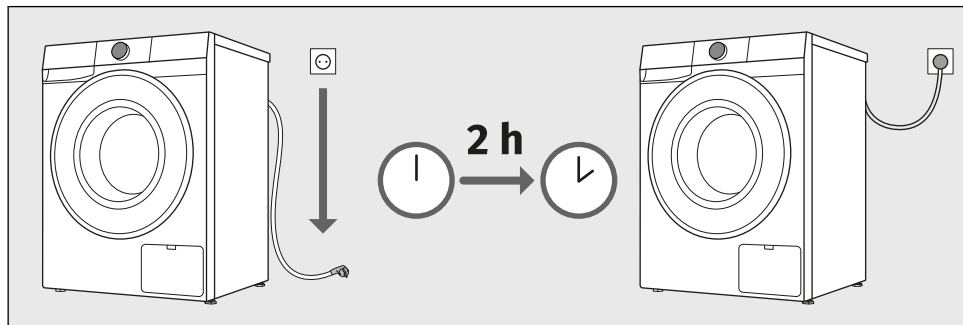

WARNUNG!

Bevor Sie die Waschmaschine an das Stromnetz anschließen, muss diese mindestens 2 Stunden ruhen, damit sie sich an die Zimmertemperatur anpasst.



ELEKTROSCHOCK!

Wir empfehlen die Verwendung eines Überspannungsschutzes *overvoltage protection*, um das Gerät im Falle eines Blitzschlags zu schützen.

Schließen Sie das Gerät an eine fachgerecht geerdete Steckdose an. Die Wandsteckdose muss frei zugänglich sein und über einen Erdungskontakt verfügen (in Einklang mit den gültigen Vorschriften).

Die Daten Ihrer Waschmaschine finden Sie auf dem Typenschild (siehe Kapitel *BESCHREIBUNG DER WASCHMASCHINE / Technische Daten*).



WARNUNG!

Schließen Sie das Gerät nie mit einem Verlängerungskabel an das Stromnetz an.



INFORMATION!

Schließen Sie das Gerät nicht an eine Steckdose an, die für Rasierapparate oder Haartrockner bestimmt ist.



INFORMATION!

Reparaturen und Wartungsarbeiten für Sicherheit oder Leistung müssen von qualifiziertem Fachpersonal durchgeführt werden.



INFORMATION!

Ein beschädigtes Kabel darf nur von einem vom Hersteller autorisierten Fachmann ausgetauscht werden.

5. VOR DEM ERSTEN GEBRAUCH

5.1 Vor dem ersten Einschalten des Geräts

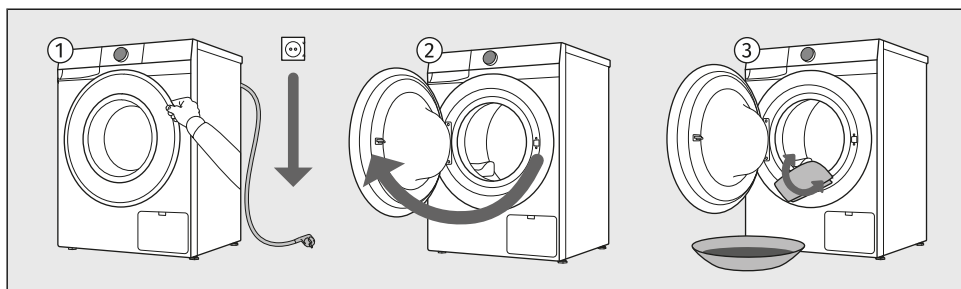

- 1 Stellen Sie sicher, dass die Waschmaschine vom Stromnetz getrennt ist.
- 2 Öffnen Sie die Tür zu sich hin.
- 3 Reinigen Sie die Waschtrommel mit einem weichen, feuchten Baumwolltuch und Wasser oder verwenden Sie das Programm *Baumwolle weiß 90 °C*. Es sollte sich keine Wäsche in der Waschtrommel befinden; die Trommel sollte leer sein.



WARNUNG!

Verwenden Sie keine Lösungsmittel oder Reinigungsmittel, welche die Waschmaschine beschädigen können (beachten Sie die Hinweise des Reinigungsmittelherstellers).

5.2 Erster Anschluss an ein Wi-Fi Netzwerk

App ConnectLife

ConnectLife ist eine Smart-Home-Plattform, die Menschen, Geräte und Dienste miteinander verbindet. Die **ConnectLife**-App umfasst fortschrittliche digitale Dienste und sorgenfreie Lösungen, die es dem Benutzer ermöglichen, Geräte zu überwachen und zu steuern, Benachrichtigungen über ein Smartphone zu erhalten und Software zu aktualisieren (die unterstützten Funktionen können von Ihrem Gerät und Ihrer Region/Ihrem Land abhängen).

Installieren der App

Um Ihr Smart-Gerät zu verbinden, benötigen Sie ein 2,4 GHz Wi-Fi Heimnetzwerk und ein Smartphone, auf dem die App installiert ist **ConnectLife**.

Sie können die **ConnectLife**-App kostenlos im Apple App Store® oder bei Google Play™ herunterladen oder den Code scannen:

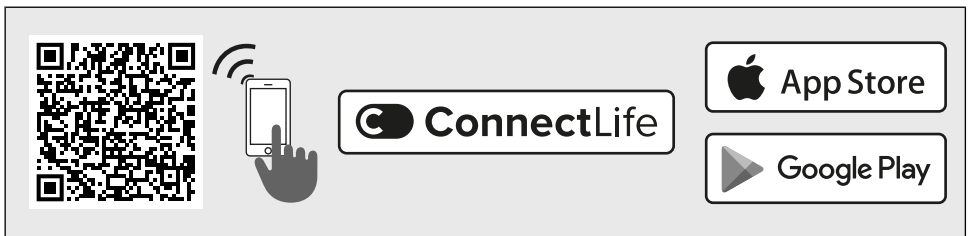

1. Installieren Sie die **ConnectLife**-App und erstellen Sie ein Konto oder melden Sie sich bei Ihrem bestehenden Konto an, falls Sie bereits eines haben.

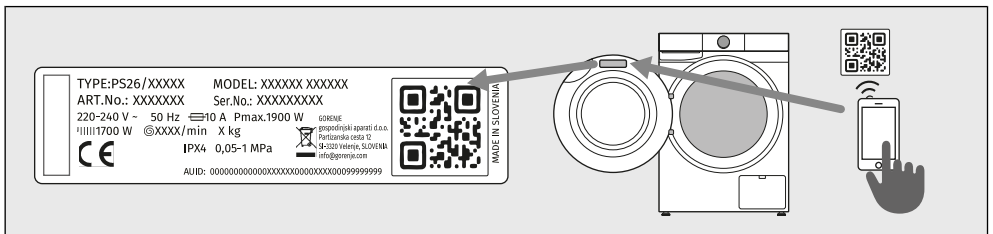

2. Gehen Sie in der **ConnectLife**-App zum Menü „Gerät hinzufügen“ und befolgen Sie die Anweisungen.

Scannen Sie den eindeutigen QR-Code auf dem Garantieschein oder dem Typenschild Ihres Geräts.

3. Nach erfolgreicher Verbindung kann das Gerät über die App ferngesteuert werden.

Wie verbinde ich mein Gerät?

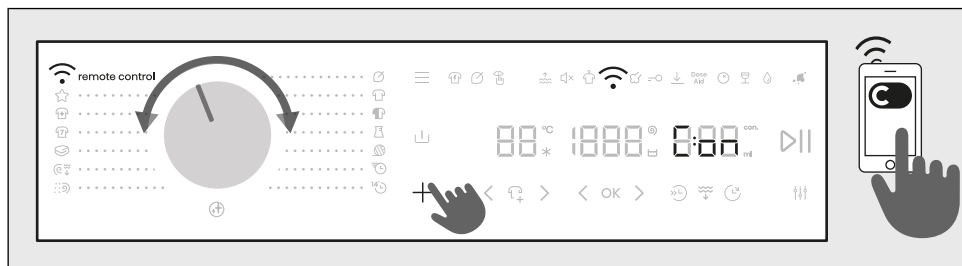

MENÜ AUFRUFEN

Das Gerät muss eingeschaltet sein; drehen Sie den Wahlknopf auf Position **Remote control** *Fernsteuerung*.

Drücken und halten Sie die Taste **+** am Gerät, bis die Taste **OK** auf dem Display aufleuchtet.

Drücken und halten Sie dann die Taste **OK**, bis die Funktion, die Sie aktivieren möchten (**CON** / **PAIR** / **UNP** / **OFF**), auf dem Display erscheint.

Um die gewünschte Funktion zu aktivieren, lassen Sie die Taste **OK** los, während die Funktion auf dem Display angezeigt wird.

VERBINDUNG ZWISCHEN GERÄT UND APP

| | |
|-------------|---|
| CON | CONNECT (POVEŽI NAPRAVO) (von 3 bis 6 sek) Wenn Sie die Taste loslassen, wird die Funktion aktiviert, der Countdown von 5 Minute(n) beginnt, fahren Sie mit Ihren Aktivitäten in der App fort. |
| PAIR | PAIR (DODAJ UPORABNIKA) (von 6 bis 9 sek) Wenn Sie die Taste loslassen, wird die Funktion aktiviert, der Countdown von 3 Minute(n) beginnt, fahren Sie mit Ihren Aktivitäten in der App fort. |
| UNP | UNPAIR (ODSTRANI UPORABNIKA) (von 9 bis 12 sek) Wenn Sie die Taste loslassen, wird die Funktion aktiviert, der Countdown von 1 Minute beginnt. Dieser Schritt entfernt alle aktiven Benutzer des Geräts. Wenn Sie das Gerät wieder fernsteuern möchten, wiederholen Sie den Vorgang zum Hinzufügen eines Benutzers PAIR . |
| OFF | OFF (IZKLOP Wi-Fi) (von 12 bis 15 sek) Wenn Sie die Taste loslassen, wird die Wi-Fi-Verbindung des Geräts ausgeschaltet. Alle Geräteeinstellungen bleiben unverändert. |

MENÜ VERLASSEN

Drücken und halten Sie zum Verlassen des Menüs die Taste **OK** länger als 15 sek.



INFORMATION!

Sie können Ihr Gerät auch von Ihrem Telefon aus steuern, wenn Sie nicht mit demselben Wi-Fi-Netzwerk wie Ihr Gerät verbunden sind (das Telefon benötigt lediglich eine aktive Internetverbindung). Dies bedeutet, dass Sie Ihr Gerät auch steuern können, wenn Sie nicht zu Hause sind.

**INFORMATION!**

Sie können mehrere Geräte mit der App betreiben. Sie können den Betrieb des Geräts auch mit jedem Telefon steuern und überwachen, das mit dem Gerät verbunden ist, unabhängig davon, welcher Benutzer den Waschvorgang gestartet hat. Das Gerät kann gleichzeitig mit mehreren **ConnectLife** -Benutzerkonten verbunden und gesteuert werden.

**INFORMATION!**

Nachdem Sie das Gerät über Ihr Telefon gestartet haben, kann eine Person, die sich in der Nähe des Geräts befindet, das Gerät manuell ausschalten oder steuern; die App benachrichtigt Sie in einem solchen Fall. In diesem Fall ist es nicht mehr möglich, das Gerät von Ihrem Telefon aus fernzusteuern. Wenn Sie das Gerät erneut von Ihrem Telefon aus steuern möchten, müssen alle erforderlichen Schritte wiederholt werden.

Welcher Wi-Fi-Router kann verwendet werden?

Es werden nur 2,4 GHz-Netzwerke unterstützt. Wenn die **ConnectLife**-App Ihr lokales Netzwerk während des Verbindungsvorgangs nicht finden kann, überprüfen Sie Folgendes:

- ihr Router mit einer Frequenz von 2,4 GHz arbeitet,
- ihr Netzwerk ausgeblendet ist, und
- ihr Signal stark genug ist.

Haben Sie weitere Fragen?

Besuchen Sie uns auf: www.connectlife.io oder kontaktieren Sie uns unter: hello@connectlife.io.

Upgrade der Software aus der Ferne

Überprüfen Sie die Software-Update-Optionen in der App **ConnectLife**.

6. WASCHVORGANG, SCHRITT FÜR SCHRITT (1-7)

Dieses Kapitel beschreibt, wie man:

Schritt 1: Wäsche sortieren,

Schritt 2: Wäsche in die Waschmaschine laden und Waschmittel hinzufügen,

Schritt 3: Waschmaschine einschalten,

Schritt 4: Waschprogramm wählen,

Schritt 5: Zusatzfunktionen wählen,

Schritt 6: Waschprogramm starten,

Schritt 7: Waschzyklus beenden.

6.1 Sortieren Sie die Wäsche

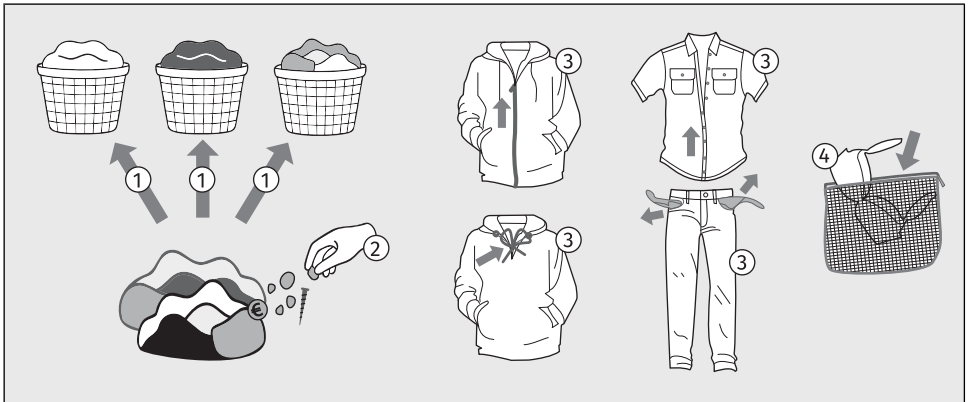



















1. Sortieren Sie die Wäsche nach Stoffart, Farbe, Verschmutzungsgrad und zulässiger Waschtemperatur (siehe *Auswahl an Waschprogrammen*).
Waschen Sie Wäschestücke, die Fasern verlieren oder fusseln, getrennt von anderer Wäsche.
2. Entfernen Sie vor der Benutzung der Waschmaschine alle festen Gegenstände und Partikel vorsichtig aus den Textilien, die Sie waschen möchten, um Schäden am Gerät oder Verstopfungen des Pumpenfilters zu vermeiden. Dazu gehören (auch alle Taschen und Laschen prüfen):
 - feste Gegenstände (z. B. Schrauben, Klammern, kleine Steine, Heu usw.),
 - Speisereste (z. B. Knochen, getrockneter Teig usw.),
 - getrocknete Partikel von Baumaterialien (z. B. Mörtel, Sand, Schlamm usw.).
3. Knöpfen Sie vor dem Waschen alle Knöpfe zu und schließen Sie alle Reißverschlüsse, binden Sie alle Bänder zu und stülpen Sie alle Taschen nach außen; entfernen Sie Metallschnallen, welche die Wäsche oder das Geräteinnere beschädigen könnten, oder stopfen Sie den Auslauf zu.
Leeren Sie alle Taschen aus. Münzen, Nägel und Ähnliches können Maschine und die Stoffe beschädigen.
4. Waschen Sie sehr empfindliche Wäsche und kleinere Wäschestücke in einem Textilsack (Der Textilsack kann dazugekauft werden.)

**WARNUNG!**

Der Hersteller übernimmt keine Verantwortung für Fehlfunktionen, die durch die Nichtbeachtung dieser Anweisungen entstehen, was auch die Gültigkeit der Garantie beeinträchtigen kann. Darüber hinaus übernimmt der Hersteller keine Servicekosten bei Fremdkörpern in der Pumpe oder bei der Pumpenreinigung.

Achten Sie beim Sortieren der Wäsche auf die unten stehende Tabelle und die Etiketten auf der Wäsche.

| Waschen | Trocknen |
|---|---|
| Die Zahl im Korbsymbol gibt die maximal zulässige Waschtemperatur für Wäsche in (°C). | Das Zeichen im Quadrat bedeutet die Trocknungsmethode für die Wäsche. |
|  Normales Waschen |  Trocknen auf ebener Unterlage |
|  Schonendes Waschen |  Aufhängen |
|  Sehr schonendes Waschen |  Trocknen bei niedriger Temperatur |
|  Nur Handwäsche bis max. 40°C |  Trocknen bei hoher Temperatur |
|  Das Waschen ist nicht erlaubt |  Trocknen im Wäschetrockner nicht zulässig |
| Der Strich unter dem Korbsymbol zeigt die Intensität der Behandlung an: Ein Strich bedeutet schonendes Waschen (weniger mechanische Einwirkung, niedrigere Schleuderdrehzahl), zwei Striche bedeuten sehr schonendes Waschen (z. B. Wolle, Seide, Synthetik). | Wenn das Quadratsymbol schräge Linien hat, bedeutet dies natürliches Trocknen im Schatten. Schräge Linien können in Kombination mit anderen Symbolen im Quadrat verwendet werden. |
| Chemische Reinigung | Bügeln |
| Chemische Reinigung ist für Textilien gedacht, die nicht in der Maschine gewaschen werden können oder sollten. | Das Dampfbügeln kann Textilien dauerhaft beschädigen. |
|  Chemische Reinigung mit allen Arten von Lösungsmitteln |  Bügeln bei maximaler Temperatur 200°C |
|   Chemische Reinigung mit bestimmten Lösungsmitteln (je nach Etikett) |  Bügeln bei maximaler Temperatur 150°C |
|  Professionelle Nassreinigung |  Bügeln bei maximaler Temperatur 110°C |
|  Chemische Reinigung nicht zulässig |  Bügeln nicht zulässig |
| Bleichen | |
| Das Bleichen dient zum Auffrischen und Entfernen von Flecken von Textilien, die zum Waschen mit Bleichmittel in der Waschmaschine geeignet sind. Stets auf die Bedienungsanleitung der Hersteller achten. | |



Bleichen mit allen Arten von Bleichmitteln



Bleichen nicht zulässig



Bleichen mit Bleichmitteln auf Sauerstoffbasis

6.2 Legen Sie die Wäsche in die Waschmaschine und fügen Sie das Waschmittel und/oder den Weichspüler hinzu

Beladung der Waschmaschine

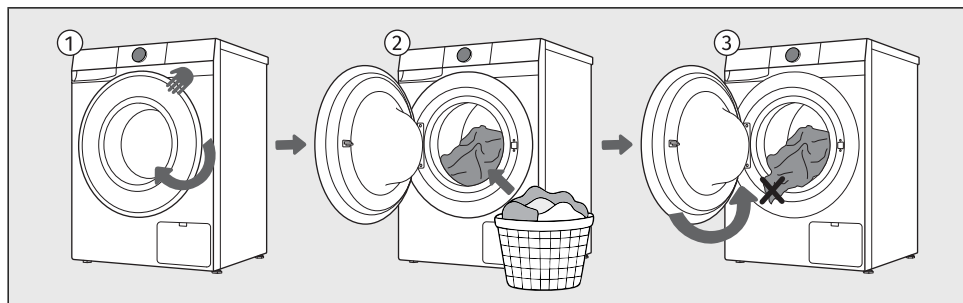

- 1 Öffnen Sie die Luke der Waschmaschine, indem Sie den Türgriff zu sich ziehen.
- 2 Legen Sie die Wäsche in die Trommel (überzeugen Sie sich vorher, dass die Trommel leer ist).
- 3 Achten Sie darauf, dass zwischen der Luke und der Gummidichtung der Luke keine Wäschestücke eingeklemmt sind. Schließen Sie die Luke.



INFORMATION!

Überladen Sie die Trommel nicht! Siehe Kapitel *Auswahl an Waschprogrammen* und beachten Sie Ihre Nennbeladung, wie auf dem Typenschild angegeben. Falls die Trommel überladen wird, ist das Waschergebnis schlechter.

Wir empfehlen, die Wäsche aufzulockern und gleichmäßig in der Waschtrommel zu verteilen.

Zugabe von Waschmittel und Weichspüler



INFORMATION!

Detailliertere Anweisungen zur Verwendung des Dosierbehälters finden Sie in Abschnitt *WASCHVORGANG, SCHRITT FÜR SCHRITT (1-7) / Eine Reihe zusätzlicher Funktionen / Dosierungs- hilfe* und *TIPPS ZUM WASCHEN UND ENERGIE SPAREN*.

Streuen Sie verklumptes Waschpulver nicht in den Dosierbehälter, da das Rohr in der Waschmaschine verstopft werden kann.

Ansicht der Dosierbehälteraufteilung

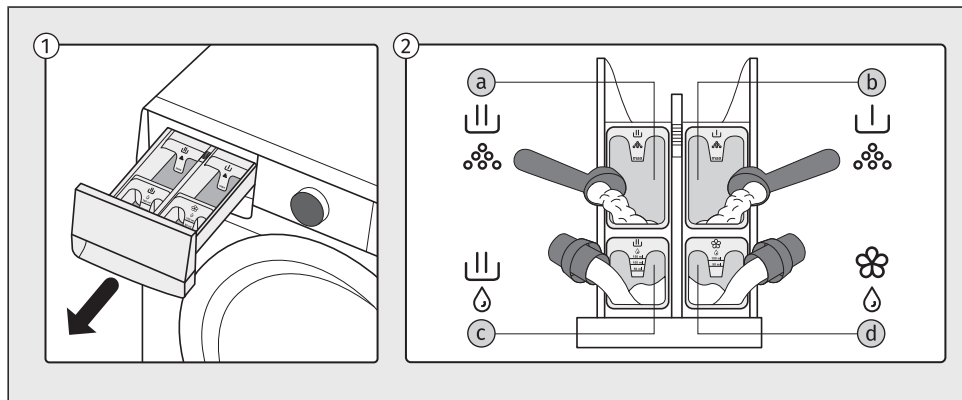

- 1 Der Dosierbehälter befindet sich auf der oberen linken Seite der Waschmaschine. Um ihn zu entfernen, halten Sie den Griff an der Unterseite der Schublade und ziehen Sie ihn zu sich heran.
- 2 Sie können Waschpulver oder flüssige Waschmittel und flüssige Weichspüler in die Fächer des Dosierbehälters geben:
 - a - Fach für *Waschmittel* in Pulverform für die Hauptwäsche
 - b - Fach für *Waschmittel* in Pulverform für die Vorwäsche
 - c - Fach für *flüssiges* Waschmittel für die Hauptwäsche
 - d - Fach für *flüssigen* Weichspüler

Fach des Dosierbehälters einfüllen

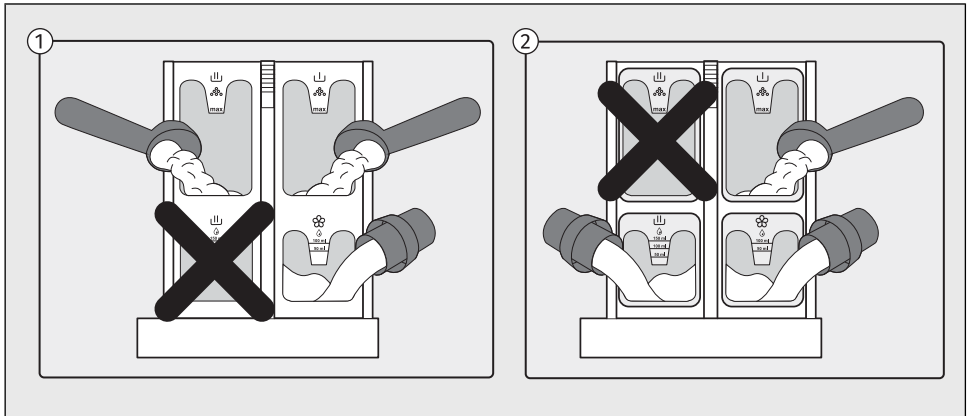

- 1 Wenn Sie das Fach für *Waschmittel* in Pulverform während der Hauptwäsche verwenden, dürfen Sie das Fach für *flüssiges* Waschmittel nicht gleichzeitig füllen.
- 2 Wenn Sie das Fach für *flüssiges* Waschmittel während der Hauptwäsche verwenden, dürfen Sie das Fach für *Waschmittel* in Pulverform nicht gleichzeitig füllen.



WARNUNG!

Wenn Sie beide Fächer füllen, produziert die Waschmaschine übermäßig viel Schaum und das Waschprogramm wird nicht korrekt abgeschlossen!

6.3 Waschmaschine einschalten

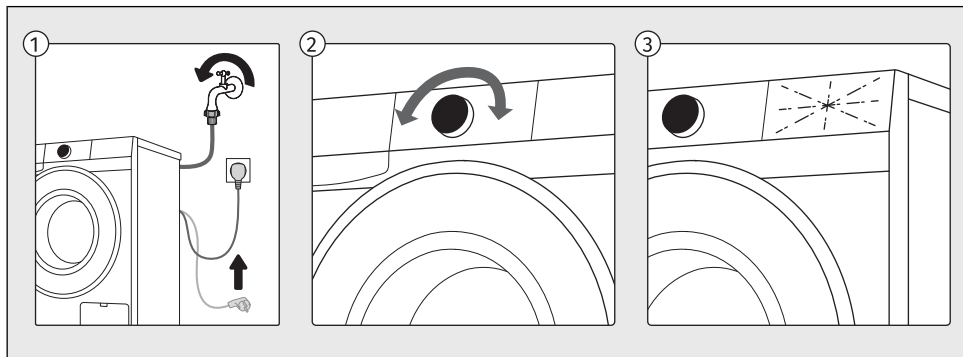

- 1 Schließen Sie die Waschmaschine mit dem Netzkabel an das Stromnetz an und stellen Sie sicher, dass der Wasserzulauf geöffnet ist.
- 2 Um das Gerät einzuschalten, drehen Sie den Wahlschalter in eine beliebige Position.
- 3 Die Symbole auf dem Display leuchten auf.

6.4 Wählen Sie ein Waschprogramm

Auswahl eines Programms auf der Steuereinheit

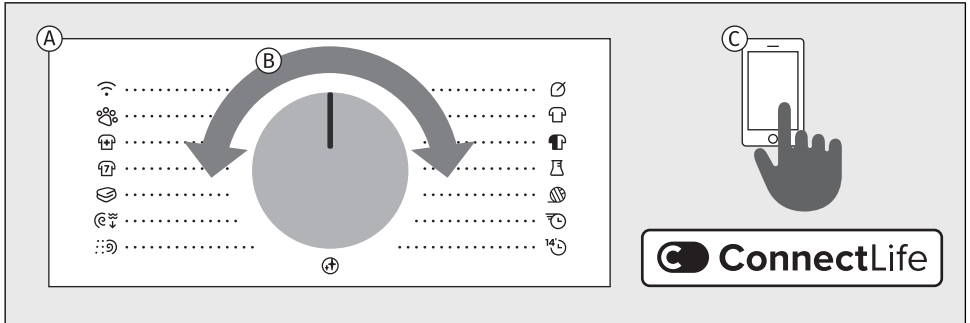

- A** Die Waschmaschine bietet Waschprogramme an, die um die Wahlpositionen herum angezeigt sind.
- B** Wählen Sie das Waschprogramm durch Drehen des Wahlknopfes nach links oder rechts (abhängig von der Art und dem Verschmutzungsgrad der Wäsche). Siehe Kapitel *Auswahl an Waschprogrammen*.
- C** Zusätzlich zu den auf dem Bedienfeld angezeigten Programmen sind weitere Programme über die **ConnectLife** App verfügbar. Folgen Sie den Anweisungen in der App.



INFORMATION!

Während des Betriebs dreht sich der Wahlknopf nicht automatisch.

Erklärung der unten verwendeten Symbole:

| | |
|---------------------|----------------------|
| Maximale Beladung | Modi |
| Schleudern | Startzeitvorwahl |
| Temperatur | Dosierungs- hilfe |
| Kaltwäsche | Knitterschutz |
| Vorwäsche | Mehr Wasser |
| Schnell + Schneller | Flecken |
| Dampf | |

Erläuterung der Symbole für Waschmitteltypen gemäß der Verordnung (EU) Nr. 1015/2010:

| | |
|----------------|-----------------------------------|
| Universal | Für empfindliche Wäsche und Wolle |
| Für Buntwäsche | Spezial |





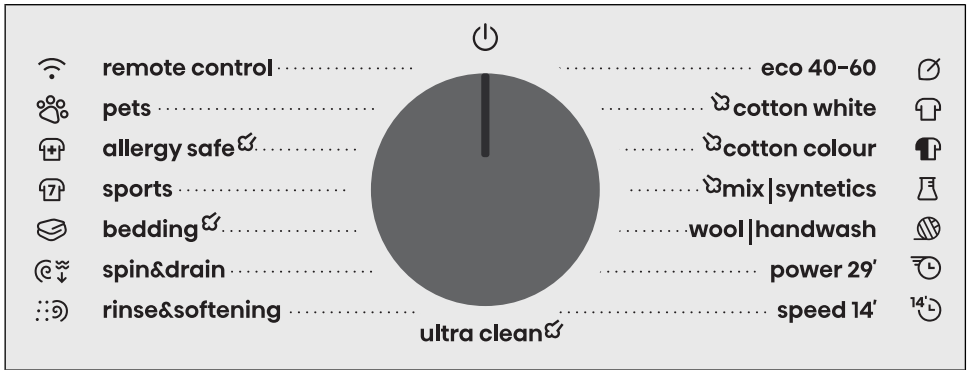







Auswahl an Waschprogrammen





























































Alle auf der Steuereinheit aufgeführten Programme können am Gerät oder über die App gestartet werden. Um ein Programm über die App zu starten, drehen Sie den Wahlknopf auf Position *Fernsteuerung*. Schließen Sie die Tür und drücken Sie dann die Taste (*Start/Pause*). Das Gerät bleibt dann 24 Stunden lang für die App-Steuerung bereit. Siehe auch das folgende Kapitel.





















































Programme auf der Frontblende



































| Programm | | | Option zur Auswahl zusätzlicher Funktionen |
|--|--|------|--|
| Eco 40-60* | 9 kg | 1400 | |
| 40°C–60°C | Normal verschmutzte Baumwollwäsche, die gleichzeitig bei 40 und 60 °C gewaschen werden kann. <i>* Prüfprogramm für die Einhaltung der Verordnung der EU-Kommission Nr. 2019/2023 über Ökodesign und der Verordnung Nr. 2019/2014 über die Energieverbrauchskennzeichnung.</i> | | |
| Cotton White Baumwolle weiß | 9 kg | 1400 | |
| 20°C–90°C | Verwenden Sie das <i>Baumwolle weiß</i> -Programm zum Waschen von normal verschmutzter Baumwollwäsche. Wählen Sie zwischen verschiedenen Waschtemperaturen. Sie können die Schleuderdrehzahl nach Belieben auswählen. Die Programmdauer und die Wassermenge werden an die Wäschemenge angepasst. Wählen Sie <i>Vorwäsche</i> oder <i>Mehr Wasser</i> I Funktion für stark verschmutzte Kleidungsstücke. Für Kunden mit Allergien empfehlen wir die <i>Zus. Spülung</i> -Funktion für ein besseres Spülen der Wäsche. | | |
| Cotton Colour Baumwolle bunt | 4,5 kg | 1200 | |
| *–60°C | Dieses Programm wird zum Waschen von farbiger Wäsche mit Spezialwaschmitteln für farbige Wäsche verwendet. Wir empfehlen, dunkle Kleidungsstücke auf links zu drehen. | | |

| Programm |  |  | Option zur Auswahl zusätzlicher Funktionen |
|--|---|---|---|
|  Mix Syntetics  Mix / Synthetik | 3,5 kg | 1200 | °C         < |

| Programm |  |  | Option zur Auswahl zusätzlicher Funktionen |
|---|---|---|---|
| / | | | Verwenden Sie das Programm, wenn Sie die Wäsche nur schleudern oder das Wasser aus der nassen Wäsche ablassen möchten. |
|  Bedding  Bettwäsche | 4,5 kg | 1200 |             |
| 30°C–90°C   | | | Dieses Programm dient zum Waschen von Bettwäsche, Kissen und größeren Wäschestücken. Durch wöchentliches Waschen Ihrer Bettwäsche werden Hautrückstände und Milben entfernt. |
|  Sports Sport | 3,5 kg | 1000 |             |
|  –40°C   | | | Dieses Programm eignet sich zum Waschen von Kleidung mit Membranen, wasserdichter Kleidung und atmungsaktiver Kleidung, die einer einfachen Pflege bedarf. Es eignet sich für Sportbekleidung aus gemischten Materialien. Es kombiniert niedrige Temperaturen mit sanfter Bewegung. Verwenden Sie bei diesem Programm keinen Weichspüler! |
|  Allergy Safe  Anti- Allergie | 4,5 kg | 1200 |             |
| 40°C–90°C    | | | Dieses Programm wird zum Waschen von normal bis stark verschmutzter Kleidung verwendet, die einer besonderen Pflege bedarf, wie z. B. Kleidung für Menschen mit sehr empfindlicher Haut oder Hautallergien. Wir empfehlen, die Kleidungsstücke auf links zu drehen, da so Haut- und andere Rückstände gründlich ausgewaschen werden. Sie können auch die Option auswählen, bei maximaler Temperatur und maximaler Schleudergeschwindigkeit zu waschen. Die eingestellte Temperatur wird in Kombination mit intensiver Bewegung länger als bei herkömmlichen Programmen aufrechterhalten. |
|  Pets Tierhaar entfernen | 4,5 kg | 1200 |     |
| 40°C    | | | Während dieses Programms werden Tierhaare von Ihren Kleidungsstücken entfernt. Das Waschprogramm beinhaltet eine automatische Vorwäsche und zusätzliche Spülungen. Reinigen Sie nach Abschluss des Waschprogramms das Glas an der Tür der Waschmaschine und den Pumpenfilter, in dem sich Tierhaare gefangen könnten. Wir empfehlen, das <i>Trommelreinigung</i> nach dem Waschen durchzuführen, um Tierhaare gründlich aus der Waschmaschine zu entfernen. |
|  Remote control Fernsteuerung | | | Verwenden Sie das Remote control-Programm <i>Fernsteuerung</i> , um Ihr Gerät (mit Ihrem Telefon) fernzusteuern. Es ist möglich, alle Programme und Funktionen auszuwählen, die für ein bestimmtes Programm Ihres Geräts verfügbar sind (siehe Abschnitte <i>VOR DEM ERSTEN GEBRAUCH / Erster Anschluss an ein Wi-Fi Netzwerk</i> und <i>GERÄTEEINSTELLUNGEN UND -ANPASSUNGEN / Fernsteuerung</i>). In der App können Sie auch zusätzliche Programme und einige zusätzliche Einstellungen auswählen. |

Die folgenden Waschprogramme können in der ConnectLife App ausgewählt werden:

| Programm |  |  | Option zur Auswahl zusätzlicher Funktionen |
|--|---|---|---|
|  Pillow  Kissen | 4,5 kg | 800 |    |
| 40°C  | Verwenden Sie dieses Programm zum Waschen von Decken, Mänteln, Westen oder Jacken. Legen Sie die Kleidungsstücke so in die Maschine, dass sie weder die Gummidichtung noch das Glas berühren. | | |
|  New Clothes  Neue Kleidung | 4,5 kg | 1200 |    |
| 30°C  | Ein Programm, das sich ideal für die Erstwäsche neuer Kleidungsstücke eignet, die Farbstoffe abgeben oder Textilveredelungsrückstände enthalten können. | | |
|  Dark Clothes  Dunkle Kleidung | 4,5 kg | 1200 |    |
| 40°C  | Dieses Programm hilft, die Intensität dunkler Farben zu erhalten. | | |
|  Plush Toys  Plüsch-tiere | 4,5 kg | 1000 |    |
| 30°C  | Ein Programm für Plüschtiere, schonend und effektiv. | | |
|  Kids Wear  Kinderbekleidung | 4,5 kg | 1200 |    |
| 60°C  | Ein Programm für effektive Fleckenentfernung und verbesserte Hygiene. Ideal für die alltägliche Kinderkleidung. | | |
|  Swimwear  Bademode | 4,5 kg | 1000 |    |
| 30°C  | Ein Programm für Ihre empfindliche Badebekleidung, entfernt Salz und verlängert die Lebensdauer des Gewebes. | | |
|  Waterproof  Wasserfeste Kleidung | 2,5 kg | 800 |    |
|   | Ein Programm zum Imprägnieren von Kleidungsstücken mit speziellen Mitteln, die die Wasserbeständigkeit erhöhen. | | |
|  Tights / Stockings  Strumpfhosen / Strümpfe | 4,5 kg | 1200 |    |
| 30°C | Ein besonders schonendes Programm für feine und dehnbare Stoffe. | | |

| Programm |  |  | Option zur Auswahl zusätzlicher Funktionen |
|--|--|---|--|
|  | | | |
|  Lingerie  Dessous | 4,5 kg | 800 |   Dose Aid |
| 30°C  | Ein schonendes Programm für feine, Spitzen- und dehnbare Stoffe. Die Verwendung eines Wäschesacks wird empfohlen. | | |
|  Kitchen Towels  Küchenhandtücher | 4,5 kg | 1200 |   Dose Aid |
| 60°C  | Ein Programm für stark verschmutzte Küchentücher wie Geschirrtücher und Handtücher. | | |
|  Bleaching  Bleichen | 4,5 kg | 1200 |   Dose Aid |
| 60°C  | Dieses Programm ist für die Verwendung mit chlorfreien Bleichmitteln vorgesehen. Es hilft, hartnäckige Flecken zu entfernen und die Leuchtkraft heller Textilien wiederherzustellen. Nur für Textilien geeignet, die als bleichbeständig gekennzeichnet sind. | | |
|  Activewear  Outdoorkleidung | 4,5 kg | 800 |   Auto Dose |
| 30°C  | Programm für Funktionsfasern und elastische Materialien, die häufig in Sportbekleidung verwendet werden. | | |
|  Curtains  Vorhänge | 4,5 kg | 800 |   Dose Aid |
| 30°C  | Ein schonendes Programm, das einen höheren Wasserstand und minimale mechanische Einwirkung verwendet, um Faltenbildung und Beschädigungen empfindlicher Dekorationsstoffe zu vermeiden. | | |
|  Easy Care  Pflegeleicht | 4,5 kg | 1000 |   Dose Aid |
| 40°C  | Ein Programm für Kleidung aus synthetischen und gemischten Fasern sowie für die einfache Pflege von Baumwolle. Bitte lesen Sie die Waschanweisungen sorgfältig durch. Die Waschtemperatur kann bis zu 60 °C eingestellt werden, und die Schleudergeschwindigkeit kann bis zu 1200 U/min. | | |
|  Steam Refresh  Auffrischen Dampf | 1,5 kg | 0 |  |
| / | eingestellt werden. Das Programm ermöglicht das Aufweichen und Desinfizieren von Kleidung. Die Dampf-Auffrischung reduziert oder eliminiert das Bügeln. Nach der Dampfauffrischung kann die Wäsche leicht feucht sein oder geringe Wasserreste enthalten. | | |

| Programm |  |  | Option zur Auswahl zusätzlicher Funktionen | |
|---|---|---|---|----------|
|  Baby  Babykleidung | 4,5 kg | 1200 |   | Dose Aid |
| 60°C    | Dieses Programm wird zum Waschen von Wäsche verwendet, die besondere Pflege erfordert. Wie Babykleidung oder Kleidung für Menschen, die an Hautallergien leiden. | | | |
|  Shirts  Hemden | 4,5 kg | 800 |   | Dose Aid |
| 30°C    | Dieses Programm wäscht die Kragen und Manschetten, ohne sie zu zerknittern. Die Wäsche erfolgt bei niedriger Temperatur, mit mehr Wasser und sanften Trommelbewegungen. | | | |
|  Jeans Jeans | 4,5 kg | 1200 |   | Dose Aid |
| 40°C   | Ein Programm für Denim und Jeans. Auf links waschen. | | | |
|  Shoes Schuhe | 4,5 kg | 800 |   | Dose Aid |
| 30°C  | Ein Programm für Sportschuhe ohne Leder. Grobe Verschmutzungen sollten vor dem Waschen zuerst abgeburstet werden. Eine geringe zusätzliche Zuladung mit Handtüchern oder Reinigungstüchern erhöht die Reinigungsleistung und reduziert Geräusche. Keinen Weichspüler verwenden. Folgen Sie den Anweisungen auf dem Pflegeetikett. | | | |
|  Fabric Care Stoffpflege | 4,5 kg | 800 |   | Dose Aid |
| 40°C    | Das Programm ist ideal für empfindliche Stoffe, da es den Verschleiß durch sanftes Waschen reduziert. Stoffe behalten ihre Qualität und ihre Lebensdauer verlängert sich. | | | |
|  Casual Wash Tägliche Wäsche | 4,5 kg | 1200 |   | Dose Aid |
| 30°C    | Ein ideales Programm für leicht verschmutzte Freizeitkleidung, das die Farbe und die Stoffqualität bei optimierter Energieeffizienz erhält. | | | |



INFORMATION!

In Bezug auf den Energie- und Wasserverbrauch sind Programme, die bei niedrigeren Temperaturen arbeiten und länger dauern, in der Regel am effizientesten.



INFORMATION!

Geräusche und Restfeuchte werden durch die Schleudergeschwindigkeit beeinflusst: je höher die Schleudergeschwindigkeit im Schleuderzyklus ist, desto höher ist das Geräusch und desto niedriger ist der Restfeuchtegehalt.

**INFORMATION!**

Dosieren Sie Waschpulver oder Flüssigwaschmittel gemäß den Hinweisen des Herstellers, in Abhängigkeit vom ausgewählten Waschprogramm, Verschmutzungsgrad der Wäsche und von der Wasserhärte.

Wenn in der Waschmaschine übermäßiges Schäumen auftritt oder Schaum durch den Dosierbehälter austritt, muss die gewaschene Wäsche gründlich gespült werden. Wählen Sie ohne Waschmittel zu verwenden ein Waschprogramm mit einer großen Menge Wasser.

**INFORMATION!**

Die maximale Wäschemenge in kg (für das Programm *Baumwolle*) ist auf dem Typenschild unter der Waschmaschinentür angegeben (siehe Kapitel *BESCHREIBUNG DER WASCHMASCHINE / Technische Daten auf dem Typenschild*).

Die maximale Beladung bzw. Nennbeladung gilt für Wäsche, die nach dem Standard IEC 60456 vorbereitet wurde.

Für bessere Waschergebnisse empfehlen wir Ihnen, beim Programm *Baumwolle* die Trommel nur 2/3 voll zu beladen.

**INFORMATION!**

Die Waschzeit kann sich wegen niedriger Wassertemperatur, niedriger Netzspannung und verschiedener Beladung ändern, was laufend auf dem Display angezeigt wird.

6.5 Wählen Sie die Zusatzfunktionen aus

Auswahl von Zusatzfunktionen

Sobald Sie ein Waschprogramm gewählt haben, können Sie für bestimmte Programme auch Zusatzfunktionen auswählen und anpassen.

Einige Funktionen können auch später ausgewählt und angepasst werden, während das Programm läuft. (Siehe Kapitel *GERÄTEEINSTELLUNGEN UND -ANPASSUNGEN*.)

Dies geschieht in zwei oder drei Schritten:

- **Auswahl der Funktion**(im Folgenden bezeichnet als **Auswahl**),
- **Einstellung der Funktionsstufe**, wenn die Funktion dies zulässt (im Folgenden bezeichnet als **Stufe / Beschreibung / Anzeige**),
- **Aktivierung der Funktion**(im Folgenden bezeichnet als **Aktivierung / Deaktivierung / Beenden**).

Wenn Sie keine zusätzlichen Funktionen auswählen möchten, drücken Sie die **(Start/Pause)-Taste**.

Die einzelnen Funktionen werden unten beschrieben.

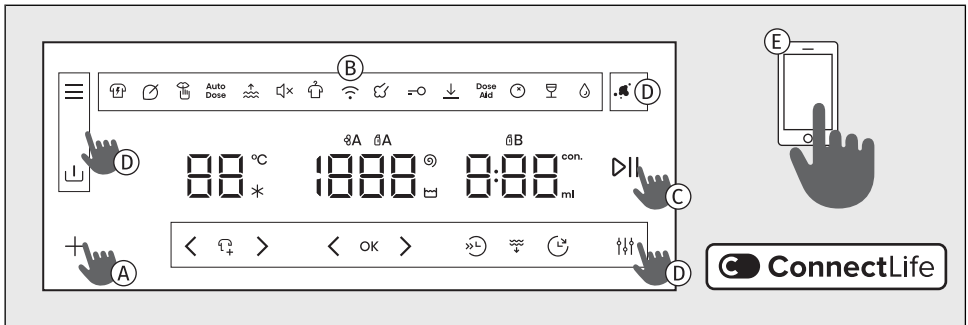

- A** Durch kurzes Drücken der **+**-Taste wählen Sie die Funktion aus und durch Drücken und Halten der **OK**-Taste bestätigen Sie die ausgewählte Funktion.

Durch Drücken der **< >**-Tasten (sie befinden sich neben der **OK**-Taste) gehen Sie durch die möglichen Zusatzfunktionen, die teilweise am oberen Bildschirmrand hervorgehoben sind.

- B** Das Symbol der gewählten Funktion leuchtet teilweise oder vollständig auf. Wenn die Funktion nicht aktiviert ist, leuchtet das Symbol nicht. Die aktuell angewählte Funktion blinkt und leuchtet teilweise auf.

Bestätigen Sie die Einstellung durch Drücken der Taste **OK**, die Funktion wird vollständig beleuchtet.

Wenn Sie eine Zusatzfunktion auswählen oder einstellen möchten, müssen Sie den oben beschriebenen Vorgang wiederholen.

- C** Um den Waschzyklus zu starten, drücken Sie die Taste **(Start/Pause)**, um die Funktion zu aktivieren. Die ausgewählten Funktionen leuchten während des Programmbetriebs.

- D** Sie können einige zusätzliche Funktionen und Einstellungen direkt auswählen, einstellen und bestätigen, indem Sie die **☰ ↓ ↶ ↷ > OK < > ⏪ ⏩ ⏹**-Tasten verwenden.

- E** Sie können in der App auch weitere Programme auswählen **ConnectLife**. Befolgen Sie die Anweisungen in der App.







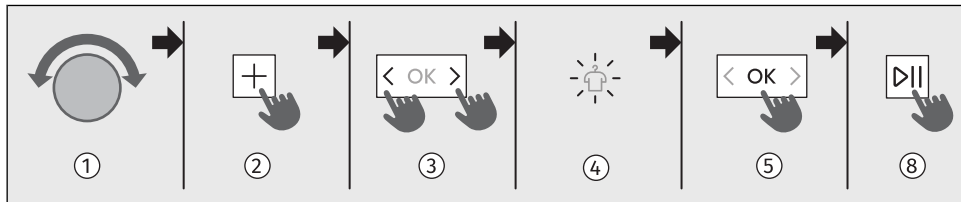

INFORMATION!

Wenn Sie die Taste  länger als drei Sekunden drücken, gelangen Sie zu den *Wi-Fi* Einstellungen (gilt, wenn *Fernsteuerung* mit dem Wahlschalter ausgewählt wurde).

Wählt man die *Flecken*  Option, wird die *Vorwäsche* Option deaktiviert.

Eine Reihe zusätzlicher Funktionen















- 1 Verwenden Sie den Auswahlknopf, um das gewünschte Programm auszuwählen.
- 2 Drücken Sie die Taste , um das Funktionsauswahlménú aufzurufen. Die für das gewählte Programm verfügbaren Funktionen werden dann teilweise beleuchtet.
- 3 Drücken Sie die  -Tasten neben der -Taste (auf diese Weise können Sie durch die verfügbaren Funktionen scrollen), bis das Symbol der gewünschten Funktion zu blinken beginnt.
- 4 Das Symbol der gewünschten Funktion blinkt.
- 5 Drücken Sie die -Taste, um die gewählte Funktion zu bestätigen; das Symbol der gewählten Funktion leuchtet vollständig auf.
- 6 Das Funktionssymbol leuchtet vollständig. Verwenden Sie die Tasten  , um die erforderliche Stufe einzustellen (wenn verfügbar).
- 7 Die Funktion wird durch Drücken der Taste  aktiviert.
- 8 Um den Waschzyklus zu starten, drücken Sie die Taste (*Start/Pause*). Während des Waschprogramms leuchten alle ausgewählten Funktionen vollständig.







Die Optionen der Zusatzfunktionen variieren je nach Programm.







| | |
|---------------------|--|
| °C | Temperatur Zur Änderung der Temperatur des ausgewählten Waschprogramms. |
| Auswahl: | <p>Um die Waschtemperatur zu ändern, drücken Sie < oder >, die sich unterhalb der Temperatureinstellung befinden.</p> <p>Jedes Programm hat eine voreingestellte Temperatur, die bei bestimmten Programmen angepasst werden kann. Drücken Sie <, um die Temperatur zu senken, und >, um sie zu erhöhen.</p> <p>Bei Auswahl einer Kaltwäsche leuchtet die Anzeige * auf.</p> <p>Wenn die Temperatúrauswahl nicht möglich ist, wird - auf dem Display angezeigt.</p> |
| Aktivierung: | <p>Wenn die Einstellung nicht möglich ist, leuchten die Pfeile unter der Temperaturanzeige < > nicht.</p> <p>Die gewählte Temperatur wird auf dem Display angezeigt.</p> |









| | |
|---------------------|---|
| ☰ | Schleuderdrehzahl (Schleuderrate/Pumpe Stopp/Abpumpen) Zur Änderung der Schleuderdrehzahl. |
| Auswahl: | <p>Sie können die gewünschte Schleuderdrehzahl einstellen.</p> <p>Jedes Programm (außer dem Programm Trommelreinigung) hat eine voreingestellte Schleuderdrehzahl, die angepasst werden kann.</p> <p>Um die Schleuderdrehzahl anzupassen, drücken Sie < oder >, die sich unterhalb der Schleuderdrehzahleinstellung befinden.</p> <p>Drücken Sie <, um die Schleuderdrehzahl zu verringern, und >, um sie zu erhöhen.</p> <ul style="list-style-type: none"> • Wenn Sie das Wasser abpumpen möchten, wählen Sie <i>Wasser ablassen</i>, und ☐ erscheint auf dem Display. Die Waschzeit wird verkürzt. • Wenn Sie den letzten Spülgang halten möchten, wählen Sie <i>Spülstopp</i> ⌂. Aktivieren Sie diese Funktion, um Knittern zu vermeiden, wenn Sie die Wäsche nicht sofort nach Zyklusende aus der Waschmaschine nehmen können. <p>Die Taste (<i>Start/Pause</i>) und das Symbol ⌂ blinken. Bevor Sie fortfahren, können Sie die Schleuderdrehzahl einstellen. Um den Zyklus abzuschließen, müssen Sie die Taste (<i>Start/Pause</i>) drücken; bis dahin bleibt das Waschprogramm vor dem letzten Spülgang angehalten.</p> <p>Um fortzufahren, drücken Sie die Taste (<i>Start/Pause</i>). Das Wasser wird abgepumpt und das Endschleudern durchgeführt.</p> |
| Aktivierung: | <p>Wenn die Einstellung nicht möglich ist, leuchten die Pfeile unter der Schleuderdrehzahl-Anzeige < > nicht.</p> <p>Die gewählte Schleuderdrehzahl wird auf dem Display angezeigt.</p> |









| | |
|---|--|
|  | <p>Schnelle Wäsche (kürzere Waschzeit) Ein Schnellwaschgang.</p> |
| <p>Auswahl:</p> | <p>Wenn die Funktion aktiviert ist, wird das Waschprogramm mit einer kürzeren Waschkdauer ausgeführt. Es stehen zwei Möglichkeiten zur Auswahl (je nach ausgewähltem Waschprogramm).</p> <p>Nach Drücken der Taste  wird die Endprogrammzeit auf dem Display korrigiert. Wenn Sie das Waschprogramm noch weiter verkürzen möchten, drücken Sie die Taste  noch einmal; die Endprogrammzeit wird erneut korrigiert.</p> <p>Wenn Sie die Taste  erneut drücken, wird die Einstellung zurückgesetzt.</p> <ol style="list-style-type: none"> 1. Drücken : <i>Schnell</i> 2. Drücken : <i>Schneller</i> 3. Drücken : <i>Standard</i> – Standardwaschmodus (Voreinstellung) <p>Bei Verwendung des Programms <i>Baumwolle weiß</i> empfehlen wir, die Trommel nur bis 1/2 zu beladen.</p> |
| <p>Aktivierung:</p> | <p>Wenn die Einstellung nicht möglich ist, wird sie nicht angezeigt.</p> <p>Wenn Sie <i>Schnell</i> gewählt haben, drücken Sie kurz die Taste (<i>Start/Pause</i>), um das Programm zu starten.</p> <p>Wenn Sie die Taste (<i>Start/Pause</i>) vor Programmstart 3 Sekunden lang gedrückt halten, wird die Animation 3-2-1 aktiviert und die Einstellung der Funktion <i>Schnell</i> gespeichert.</p> |









| | |
|---|---|
|  | <p>Startzeitvorwahl Funktion zur Verzögerung des Endes des Waschvorgangs</p> |
| <p>Auswahl:</p> | <p>Wählen Sie das gewünschte Programm und zusätzliche Funktionen. Schließen Sie die Luke.</p> <p>Um die Verzögerung des Endes des Waschzyklus einzustellen, drücken Sie die Taste .</p> <p>Durch Drücken von  verkürzen Sie die Verzögerungszeit; durch Drücken von  verlängern Sie sie. Die Tasten befinden sich unterhalb der Schleuderdrehzahleinstellungen. Dort, wo die Schleuderdrehzahl angezeigt wird, wird die Verzögerungszeit angezeigt, wenn diese Funktion gewählt ist.</p> <p>Die Funktion Startzeitvorwahl kann bis zu 24 Stunden eingestellt werden:</p> <ul style="list-style-type: none"> - bis zu 6 Stunden: in 30-Minuten-Schritten, - dann bis zu 24 Stunden: in 1-Stunden-Schritten. <p>Bestätigen Sie die Verzögerungszeit durch Drücken der Taste .</p> <p>Wenn Sie die Verzögerungszeit erneut ändern möchten, drücken Sie die Taste .</p> <p>Die Anzeige  leuchtet auf dem Display auf. Die Endzeit des Zyklus wird angezeigt.</p> <p>Beispiel für die Funktionseinstellung: Es ist jetzt 21:00 Uhr und Sie möchten, dass das Waschprogramm am nächsten Morgen um 6:00 Uhr abgeschlossen ist. Stellen Sie in diesem Fall die ENDE VERZÖGERN-Zeit auf 9 Stunden ein.</p> |
| <p>Unterbrechung:</p> | <ul style="list-style-type: none"> • Beabsichtigen Sie eine Unterbrechung der Startzeitvorwahl-Funktion während der Einstellung, drücken Sie die Taste , bis die Zeit --:-- erscheint. Warten Sie bei dieser Einstellung 5 sek und Sie verlassen das Menü ohne eingestellte Endzeitverzögerung. <p>Sie können die Funktion auch unterbrechen, indem Sie den Auswahlschalter auf ein anderes Programm drehen und ihn dann auf das zuvor ausgewählte Programm zurücksetzen. Wählen Sie die gewünschten Funktionen erneut aus und drücken Sie die Taste (<i>Start/Pause</i>), um das Waschprogramm zu starten.</p> <ul style="list-style-type: none"> • Wenn Sie die Funktion überspringen möchten, drücken und halten Sie die Taste (<i>Start/Pause</i>) für 3 sek, die 3-2-1 Animation startet, dann beginnt das Waschprogramm sofort. |
| <p>Aktivierung:</p> | <p>Drücken Sie die Taste (<i>Start/Pause</i>) zur Aktivierung.</p> <p>Nach der Aktivierung werden alle Waschparameter und ausgewählten Zusatzfunktionen auf dem Display angezeigt.</p> <p>Die Waschmaschine beginnt mit dem Countdown der eingestellten Zeit. Wenn der Countdown die Programmdauer erreicht (z. B. 2:30), startet das Waschprogramm automatisch.</p> |













| | |
|--|--|
|  | Modi (Waschmodus) Zum Auswählen des Waschmodus. |
| Auswahl: 1 =  2 =  3 =  | Durch Drücken der Taste  wählen Sie zwischen den Waschmodus-Optionen. Wenn die Auswahl nicht möglich ist, blinkt das Symbol  zweimal und ein akustisches Signal ertönt. Es kann immer nur eine Option eingestellt werden. Auswahl der Optionen: 1. Drücken: <i>Intensiv</i> – für Intensiv-Waschmodus (Wäsche, die die Reinigungsleistung verbessert, mit zusätzlichem Wasser und verlängerter Waschzeit) 2. Drücken: <i>Speichern</i> – für Spar-Waschmodus (Wäsche, die Energie spart – geringerer Wasserverbrauch) 3. Drücken: <i>Leise</i> – für Leise-Wasch- oder Nachtwaschmodus (Wäsche, die Geräusche reduziert und die Waschzeit verlängert) 4. Drücken: <i>Standard</i> – Standardwaschmodus (Voreinstellung). |
| Aktivierung: | Die Funktion aktiviert sich durch Drücken der Taste  oder nach 5 Sekunden Inaktivität. Das Symbol für den gewählten Waschmodus leuchtet auf und aktiviert sich, dann können Sie zusätzlich jede der anderen verfügbaren Funktionen wählen. |









| | |
|--|---|
|  | Flecken (Fleckenentfernung) Zum Entfernen verschiedener Arten von Flecken. |
| Auswahl: 1 =  2 =  3 =  | Durch Drücken der Taste  wählen Sie zwischen den Fleckenentfernungsoptionen. Wenn die Auswahl nicht möglich ist, blinkt das Symbol  zweimal und ein akustisches Signal ertönt. Es kann immer nur eine Option eingestellt werden. Auswahl der Optionen: 1. Drücken: <i>Tomate</i> (3) – Obst und Gemüse (Tomatenpüree, Marmeladen, Babynahrung, Kirschen, Chilisaucen, Spinat, ...) 2. Drücken: <i>Rotwein</i> (2) – Wein (Rotwein, Kaffee, Tee, ...) 3. Drücken: <i>Fett</i> (1) – Fett (Öl, Butter, Eier, Mayonnaise, Salatdressing, Maschinenöl, ...) 4. Drücken: Standardwaschmodus (Voreinstellung). Wenn Sie die Funktion <i>Flecken</i> gewählt haben, können folgende Funktionen nicht gewählt werden: <i>Modi</i> , <i>Mehr Wasser</i> , <i>Vorwäsche</i> , <i>Dampf</i> , <i>Knitterschutz</i> . |
| Aktivierung: | Die Funktion aktiviert sich durch Drücken der Taste  oder nach 5 Sekunden Inaktivität. Das Symbol für die gewählte Fleckenart leuchtet auf. Das Symbol für den gewählten Fleck leuchtet auf und aktiviert sich, dann können Sie zusätzlich jede der anderen verfügbaren Funktionen wählen. |

| | |
|---|---|
|  | <p>Vorwäsche Zum Waschen von stark verschmutzter, vor allem mit hartnäckigem Oberflächenschmutz verschmutzter Wäsche.</p> |
| Auswahl: | <p>Vorwäsche kann beim gewählten Waschprogramm nur gewählt werden, wenn dieses Symbol  leuchtet. Wenn das gewählte Programm bereits eine voreingestellte Vorwäsche hat, können die Funktionen  und  ( /  / ) nicht gewählt werden. Geben Sie nach Auswahl von <i>Vorwäsche</i> Waschmittel in das Vorwäschefach.</p> |
| Aktivierung: | <p>Die Funktion wird durch Drücken der Taste  aktiviert.</p> |

| | |
|---|---|
|  | <p>Mehr Wasser (zusätzliches Wasser/hoher Wasserstand) Funktion zum Waschen von Wäsche mit einer größeren Wassermenge bei einigen Programmen.</p> |
| Auswahl: | <p>Für Wäsche mit höherem Wasserstand und einem zusätzlichen Spülgang. Drücken Sie die  -Taste, drücken Sie dann die   -Tasten neben der  -Taste, bis das Symbol  beginnt zu blinken. Drücken Sie , um Ihre Auswahl zu bestätigen.</p> |
| Aktivierung: | <p>Die Funktion wird durch Drücken der Taste  aktiviert.</p> |

| | |
|---|--|
|  | <p>Dampf (Dampfdesinfektion) Funktion zum Hinzufügen eines Dampfzyklus am Ende des Waschprogramms zur Desinfektion der Wäsche.</p> |
| Auswahl: | <p>Drücken Sie die  -Taste, drücken Sie dann die   -Tasten neben der  -Taste, bis das Symbol  beginnt zu blinken. Drücken Sie , um Ihre Auswahl zu bestätigen.</p> |
| Aktivierung: | <p>Die Funktion wird durch Drücken der Taste  aktiviert.</p> |

| | |
|---|---|
| <p>Dose Aid</p> | <p>Dosierungs- hilfe (Angaben zur Dosierung von Flüssigwaschmittel) Information über die Menge des Waschpulvers oder Flüssigwaschmittels unter Berücksichtigung der ausgewählten Einstellungen und der Wäschemenge in der Trommel.</p> |
| <p>Auswahl:</p>   | <p>Die empfohlene Menge an Flüssigwaschmittel hängt von der Wasserhärte, dem gewählten Waschprogramm und der Menge an Wäsche (der Beladung) ab – die Waschmaschine führt bei jeder Verwendung der Funktion eine Beladungsmessung durch. Bei einigen Programmen wird die Beladungsmessung nicht durchgeführt (<i>Schnell 14', Spülen & Weichspülen, Wolle</i>).</p> <p>Drücken Sie die -Taste, drücken Sie dann die  -Tasten neben der -Taste, bis das Symbol  beginnt zu blinken. Drücken Sie , um Ihre Auswahl zu bestätigen.</p> <p>Die Funktion wird durch Drücken der Taste  aktiviert.</p> <ol style="list-style-type: none"> 1. Drücken Sie die Taste (<i>Start/Pause</i>). Die Waschmaschine beginnt mit der Messung der Wäschemenge in der Trommel. Die laufende Messung wird durch die beleuchteten Balken auf dem Display angezeigt. 2. Anhand der gemessenen Wäschemenge in der Trommel und weiterer Einstellungen wird auf der Displayeinheit abwechselnd die empfohlene Menge an konzentriertem bzw. nicht konzentriertem Flüssigwaschmittel angezeigt. Wenn die Symbole  und  gleichzeitig beleuchtet werden, bezieht sich die empfohlene Menge auf konzentriertes Flüssigwaschmittel. Wenn nur das Symbol  beleuchtet ist, bezieht sich die empfohlene Menge auf nicht konzentriertes Flüssigwaschmittel. 3. Geben Sie die empfohlene Menge an Flüssigwaschmittel in den Dosierbehälter. Beachten Sie zur Orientierung die Anzeige der Waschmittelmenge/des Füllstands im Waschmittelfach. (Siehe Kapitel <i>Legen Sie die Wäsche in die Waschmaschine und fügen Sie das Waschmittel und/oder den Weichspüler hinzu/Beladung der Waschmaschine</i>.) Sie können auf der Waschmittelverpackung überprüfen, ob Ihr Flüssigwaschmittel konzentriert oder nicht konzentriert ist. 4. Schließen Sie den Dosierbehälter. |
| <p>Aktivierung:</p> | <p>Zum Starten des Waschens drücken Sie (<i>Start/Pause</i>).</p> |

| | |
|---|---|
|  | <p>Knitterschutz (Knitterschutz) Eine Funktion zur Lockerung und Reduzierung von Faltenbildung.</p> |
| <p>Auswahl:</p> | <p>Die Verwendung dieser Funktion wird für die Pflege empfindlicherer Wäsche empfohlen. Sie können die Funktion wählen, wenn Sie die Wäsche nicht sofort nach Zyklusende aus der Waschmaschine nehmen. Die Funktion muss vor Programmstart aktiviert werden. Drücken Sie die -Taste, drücken Sie dann die  -Tasten neben der -Taste, bis das Symbol  beginnt zu blinken. Drücken Sie , um Ihre Auswahl zu bestätigen. RC / End erscheint auf der Anzeigeeinheit.</p> |
| <p>Aktivierung:</p> | <p>Die Funktion wird durch Drücken der Taste  aktiviert.</p> |
| <p>Unterbrechung:</p> | <p>Eine Funktion kann jederzeit durch Drücken der Taste <i>Start/Pause</i> deaktiviert werden.</p> |

| | |
|---|--|
|  | <p>OPTIMIERUNG DER WASCHZEIT Das Gerät erkennt mittels fortschrittlicher Technologie die Beladungsmenge am Anfang des Waschprogramms. Nach der Erkennung der Beladungsmenge passt das Gerät die Waschzeit automatisch an.</p> |
| <p>Auswahl:</p> | <p>Automatisch</p> |
| <p>Aktivierung:</p> | <p>Automatisch</p> |

6.6 Waschprogramm starten

Starten des Programms

Schließen Sie die Waschmaschinentür und starten Sie das Waschprogramm, indem Sie die *(Start/Pause)*-Taste auf der rechten Seite des Displays drücken.

Pausieren, Stoppen und Ändern des Programms

Drücken Sie kurz die Taste *(Start/Pause)*, um das Waschprogramm zu **pausieren**. Auf dem Display wechselt die Restzeit zwischen Ein und Aus. Zum Fortsetzen des Waschprogramms drücken Sie erneut kurz die Taste *Ças do konca pranja*.

Stoppen Sie das Waschprogramm, indem Sie die Taste *(Start/Pause)* drücken und für 3 Sekunden halten. Das aktuelle Programm stoppt und die Waschmaschine pumpt das Wasser ab. Die Tür entriegelt sich nach einer gewissen Zeit. Dasselbe Verfahren gilt beim Drehen des Wahlknopfes auf Position

 Um das Gerät einzuschalten, drehen Sie den Wahlknopf erneut auf das gewünschte Programm, stellen Sie die Funktionen ein und starten Sie das Waschprogramm durch Drücken der Taste *(Start/Pause)*.

Öffnen der Tür

Die Tür entriegelt sich nach Beendigung des Waschprogramms und kann geöffnet werden.

Sie kann auch nach dem Pausieren oder Stoppen des Waschprogramms geöffnet werden, vorausgesetzt der Wasserstand in der Waschmaschine ist ausreichend niedrig und die Wassertemperatur ist nicht zu hoch.





INFORMATION!

Wenn die Waschmaschine nicht an das Stromnetz angeschlossen ist oder während der Programmausführung die Stromversorgung ausfällt, kann die Waschmaschinentür nicht geöffnet werden. In diesem Fall muss die Waschmaschine ordnungsgemäß angeschlossen oder ein Servicetechniker kontaktiert werden.

Wäsche nachlegen/entnehmen während des Betriebs des Geräts

Drücken Sie die Taste *(Start/Pause)*; nach einer gewissen Zeit können Sie die Tür öffnen:

- Wenn die Wassertemperatur in der Trommel unter 50 °C liegt und der Wasserstand in der Trommel unter einem bestimmten Niveau ist (und die Waschmaschine nicht in der Endschleuderphase ist), sind die Bedingungen erfüllt, damit die elektronische Türverriegelung freigibt und die Waschmaschinentür entriegelt (die Taste *Start/Pause* blinkt und die Restzeit blinkt auf dem Display). Wenn die Wassertemperatur in der Trommel über 50 °C liegt, ist das Nachlegen von Wäsche während des Waschens nicht möglich.
- Wenn der Wasserstand zu hoch ist, muss zuerst das Wasser aus der Waschmaschinentrommel abgelassen werden. Drücken Sie die Taste , um das Ablassen des Wassers aus dem Gerät zu starten. Das Display leuchtet  auf, die 3-2-1 Animation läuft, das Wasser wird aus dem Gerät abgelassen und die Tür entriegelt sich.

Sie können die Waschmaschinentür öffnen und Wäsche in die Trommel legen oder herausnehmen. Zum Fortsetzen des Waschprogramms drücken Sie Taste *(Start/Pause)*.

**INFORMATION!**

Das Waschprogramm wird in jener Phase fortgesetzt, in welcher es unterbrochen wurde.

**INFORMATION!**

Wenn Sie während des Waschvorgangs eine größere Wäschemenge einfüllen, wird die Wäsche möglicherweise weniger effektiv gewaschen, da die Waschmaschine zunächst ein geringeres Gewicht der Wäscheladung erkennt und eine geringere Wassermenge einfüllt. Eine im Verhältnis zur Wäschemenge zu geringe Wassermenge kann auch zu Schäden an der Wäsche führen (Reibung der trockenen Wäsche) und die Waschzeit verlängern.

Stromausfall

Das Waschprogramm wird unterbrochen, wenn ein Fehler auftritt. Ein Fehler oder eine Fehlermeldung wird auf dem Display angezeigt. Siehe entsprechendes Kapitel *FEHLERBEHEBUNG UND WARTUNG / Anzeige der Meldungen-Tabelle*.

Im Falle eines Stromausfalls wird das Waschprogramm unterbrochen. Wenn die Stromversorgung wiederhergestellt ist, wird das Waschprogramm an dem Punkt fortgesetzt, an dem es unterbrochen wurde. Nach Abschluss des Waschzyklus wechselt **End / PF** auf der Displayeinheit. Dies informiert den Benutzer über einen Stromausfall und die Auswirkung auf die Ausführung des Waschprogramms.

Wenn die Stromversorgung wiederhergestellt ist, erscheint **PF** auf dem Display; nach 5 Sekunden wird das Waschprogramm ab der Phase fortgesetzt, in der es unterbrochen wurde.

6.7 Abschließen des Waschzyklus

Am Ende des Waschvorgangs ertönt ein akustisches Signal und **End** (Ende) wird auf dem Bildschirm angezeigt. 5 min nachdem das Programm beendet ist, wechselt das Gerät in einen stromsparenden Standby- oder Schlafmodus.

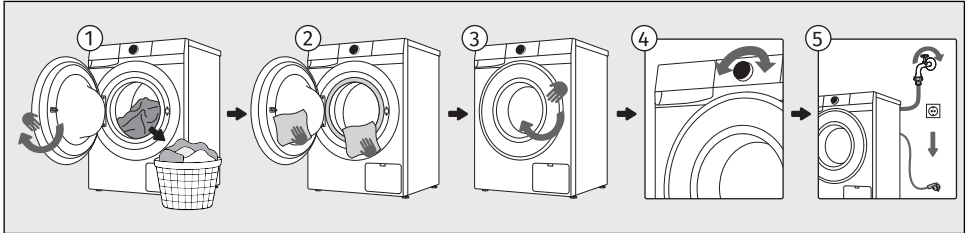

- 1 Öffnen Sie die Luke der Waschmaschine. Nehmen Sie die Wäsche aus der Trommel.
- 2 Wischen Sie nach jedem Waschgang die Gummidichtung und das Glas der Luke trocken.
- 3 Schließen Sie die Luke.
- 4 Schalten Sie die Waschmaschine aus (drehen Sie den Wahlkopf auf Position ) .
- 5 Schließen Sie die Wasserzufuhr. Ziehen Sie den Stecker des Anschlusskabels aus der Steckdose.



INFORMATION!

Entfernen Sie nach Programmende die Wäsche so schnell wie möglich aus der Trommel, um die Frische der Wäsche zu erhalten.

7. GERÄTEEINSTELLUNGEN UND -ANPASSUNGEN

Dieses Kapitel beschreibt, wie man:







- das gewählte Programm und Funktionen speichert,
- Ihr Gerät mit zusätzlichen Einstellungen anpasst und
- das Menü Benutzereinstellungen aufruft.

Es gibt einige zusätzliche Einstellungen, die am Gerät vorgenommen werden können. So können Sie das Gerät weiter an Ihren persönlichen Gebrauch und Ihre Bedürfnisse anpassen.

Das Grundprinzip zur Auswahl zusätzlicher Einstellungen ähnelt der Auswahl von Funktionen. Siehe Kapitel *WASCHVORGANG, SCHRITT FÜR SCHRITT (1–7) / Eine Reihe zusätzlicher Funktionen*.







7.1 Speichern von Programm und gewählten Funktionen



Sie können die Standardeinstellungen jedes Waschprogramms ändern und für eine einfachere persönliche Nutzung speichern.

| | |
|---|--|
|  | <p>Einstellungen gespeichert Funktion zum Speichern Ihrer Einstellungen für ausgewählte Programme und Funktionen.</p> |
| Auswahl: | <p>Drücken Sie die Taste  zum Aufrufen des Einstellungsmenüs . Das Funktionssymbol leuchtet vollständig. Verwenden Sie die Tasten   zum Blättern, bis das Symbol  teilweise leuchtet.</p> |
| Aktivierung: | <p>Einstellungen werden gespeichert durch Drücken der Taste . Das Programm bleibt gespeichert, bis Sie es mit demselben Verfahren erneut ändern oder wenn Sie die persönlichen Einstellungen auf die Werkseinstellungen zurücksetzen (siehe Kapitel unten).</p> |



| | |
|---|--|
|  | <p>AdaptTech Automatische Funktion zum Speichern häufig verwendeter Programme und Funktionen.</p> |
| Aktivierung: | <p>Wenn ein Waschprogramm dreimal hintereinander verwendet wird, wird diese Einstellung als Standard gespeichert und immer vorgeschlagen, wenn Sie dieses Waschprogramm auswählen. Wenn Sie die Einstellungen eines Waschprogramms manuell speichern, wird die AdaptTech-Funktion für dieses Waschprogramm deaktiviert. Das Programm bleibt gespeichert, bis Sie die persönlichen Einstellungen auf die Werkseinstellungen zurücksetzen (siehe Kapitel unten).</p> |



7.2 Zusätzliche Geräteeinstellungen

| | |
|--|--|
|  | <p>Kindersicherung Ein Sicherheitsmerkmal.</p> |
| <p>Aktivierung:</p>  | <p>Solange die Kindersicherung aktiviert ist, können Programm, Einstellungen oder Zusatzfunktionen nicht geändert werden.</p> <p>Mit dieser Einstellung sperren Sie das Display, damit Kinder den Zyklus nicht versehentlich starten oder ändern können.</p> <p>Drücken Sie die Taste  zum Aufrufen des Einstellungsmenüs <i>Kindersicherung</i>. Das Funktionssymbol leuchtet teilweise. Drücken Sie die Taste  mehrmals, bis das Symbol zu blinken beginnt. Bestätigen Sie die Aktivierung der Kindersicherung durch Drücken der Taste . Das Symbol leuchtet vollständig auf und bleibt beleuchtet. Die Funktion kann auch während des Programms mit dem oben beschriebenen Verfahren aktiviert werden.</p> <p>Wenn die Kindersicherung aktiviert ist, können das Programm oder zusätzliche Funktionen nicht geändert werden. Sie bleibt auch nach dem Ausschalten des Geräts aktiv, sodass Sie sie ausschalten müssen, bevor Sie ein neues Programm wählen.</p> |
| <p>Deaktivierung:</p> | <p>Um die Kindersicherung auszuschalten (zu deaktivieren), drücken Sie die Taste 3 sek für  Sekunde. Die Animation 3-2-1 startet. Am Ende der Animation schaltet sich die Funktion aus (ist deaktiviert).</p> <p>Auf die gleiche Weise kann <i>Kindersicherung</i> während des Waschprogramms ausgeschaltet werden.</p> |

| | |
|---|---|
|  | <p>Fernsteuerung Funktion zur Fernsteuerung.</p> |
| <p>Beschreibung:</p> | <p>Um diese Funktion zu nutzen, muss das Gerät mit dem Netzwerk verbunden sein, siehe Kapitel <i>VOR DEM ERSTEN GEBRAUCH</i>.</p> <p>Die Fernsteuerung ist nach der Aktivierung 24 Stunden lang verfügbar, auch wenn das Gerät in den Bereitschaftszustand wechselt (das Symbol  bleibt beleuchtet). Die Tür bleibt während dieser Zeit verriegelt und kann nicht geöffnet werden. Brechen Sie die Fernsteuerung ab, indem Sie die Taste <i>Start/Pause</i> für 3 Sekunden drücken oder das Gerät ausschalten (drehen Sie den Wahlknopf auf Position .</p> <p>Fahren Sie mit der Bedienung des Geräts in der ConnectLife-App fort, wo Sie aus mehreren Optionen wählen können (Auswahl, Start, Überwachung und Stoppen des Programms sowie weitere zusätzliche Einstellungen, ...)</p> <p>Der Betrieb der Waschmaschine kann pausiert oder gestoppt werden durch die Wahl von <i>Start/Pause</i>, <i>Kleidung hinzufügen</i> ...</p> <p>Einige Optionen können vollständig aus der Ferne umgesetzt werden, andere erfordern Ihre physische Anwesenheit, wie z. B. das Nachlegen von Wäsche während eines Waschzyklus ().</p> |
| <p>Auswahl:</p> | <p>Drehen Sie den Wahlknopf auf <i>Fernsteuerung</i> .</p> |
| <p>Aktivierung:</p> | <p>Nachdem Sie die Wäsche geladen haben, schließen Sie die Trocknertür. Fahren Sie mit den Aktivitäten in der App fort (Programm wählen, Zusatzfunktionen und Trocknen starten).</p> |

7.3 Menü Benutzereinstellungen

Um das Menü Benutzereinstellungen aufzurufen, wählen Sie ein Waschprogramm und drücken und halten Sie gleichzeitig  und , bis die Animation 3-2-1 beendet ist (mindestens 3 Sekunden).











Drücken Sie   zum Blättern durch die auf dem Display angezeigten verfügbaren Benutzereinstellungen:





- 1 - Ton Ein/Aus
- 2 - Anzeige Helligkeit
- 3 - Wasser- härte
- 4 - Werkseinstellung
- 5 - Pregled zadnjih treh napak
- 6 - Gesamtanzahl der Zyklen

Wenn Sie sich in der gewünschten Einstellung befinden, bewegen Sie sich zwischen den Einstellungsstufen durch Drücken der -Taste.

Drücken Sie die Taste  zum Speichern und Beenden; die Einstellung wird gespeichert und Sie kehren zur ersten Einstellungsebene zurück.

Sie können folgende Einstellungen ändern:

| | |
|---|--|
|  | Ton Ein/Aus Option zum Ausschalten oder Einstellen der Lautstärke. |
| Display: | Die Lautstärke ist auf Stufe 2 voreingestellt. |
|  | Drücken Sie die Taste  , um den Schallpegel auszuwählen oder den Ton auszuschalten. Wenn der Ton ausgeschaltet ist, gibt es am Ende des Waschprogramms kein akustisches Signal. Mögliche Einstellungen:   = Lautstärke leise   = Lautstärke mittel   = Lautstärke laut   = Ton aus |

| | |
|---|---|
|  | Anzeige Helligkeit Option zum Einstellen der Helligkeit der auf dem Display beleuchteten Symbole. |
| Display: | Die voreingestellte Helligkeit ist eingestellt auf 100%. |
|  | Drücken Sie  , um auf dem Display zwischen voller Beleuchtung (100%) und teilweiser Beleuchtung (50%) zu wechseln. Mögliche Einstellungen:   = 100% Helligkeit   = 50% Helligkeit |



Wasser- härte

Option zum Einstellen der Wasserhärte.

Display: Die Wasserhärte ist auf Stufe 2 voreingestellt.

3

Drücken Sie Taste , um den Wasserhärtegrad auszuwählen.
Verfügbare Einstellungen sind:

L 0 1 = weiches Wasser



L 0 2 = mittelhartes Wasser

L 0 3 = hartes Wasser



Werkseinstellung

Löscht alle Einstellungen und stellt die Werkseinstellungen wieder her.

Display: Das Display zeigt . Durch kurzes Drücken von  werden alle Einstellungen auf die Werkseinstellungen zurückgesetzt (Ihre persönlichen Einstellungen und alle gespeicherten Programme werden gelöscht). Das Gerät kehrt automatisch zum Startbildschirm zurück.

4

Beenden: Wenn Sie nicht zum *Werkseinstellung* zurückkehren möchten, drücken Sie  zum Beenden.



Übersicht über die letzten drei Fehler

Funktion zum Überprüfen der zuletzt erkannten Fehler der Waschmaschine.

Display: Drücken Sie  zum Durchblättern der letzten Fehler. Der Fehlercode wird angezeigt, siehe Kapitel *FEHLERBEHEBUNG UND WARTUNG / Anzeige der Meldungen-Tabelle*.

5



Gesamtanzahl der Zyklen

Funktion zum Überprüfen der abgeschlossenen Waschgänge des Geräts.

Display: Drücken Sie  zum Anzeigen der Anzahl der abgeschlossenen Zyklen.

6

8. REINIGUNG UND PFLEGE

Dieses Kapitel beschreibt, wie man:

- das Äußere der Waschmaschine reinigt,
- die Waschmittelschublade reinigt,
- den Wasserzulaufanschluss und die Türdichtung reinigt,
- den Pumpenfilter reinigt.



ELEKTROSCHOCK!

Trennen Sie die Waschmaschine vor dem Reinigen unbedingt vom Stromnetz.

8.1 Reinigung der Außenflächen des Geräts



WARNUNG!

Stromschlaggefahr.

Auch wenn die Waschmaschine ausgeschaltet ist, steht sie noch einige Zeit unter Spannung. Ziehen Sie vor der Reinigung oder Wartung immer das Netzkabel ab.



WARNUNG!

Schäden, die durch Wasser verursacht werden können.

Reinigen Sie die Waschmaschine nicht mit einem Wasserstrahl, da Wasser in das Gerät eindringen und seine Komponenten beschädigen könnte.



WARNUNG!

Schäden, die durch Reinigungsmittel verursacht werden können.

Verwenden Sie keine Lösungsmittel oder Reinigungsmittel, welche die Waschmaschine beschädigen können (beachten Sie die Hinweise des Reinigungsmittelherstellers).

Wischen Sie alle Teile der Waschmaschine mit einem weichen Tuch trocken.

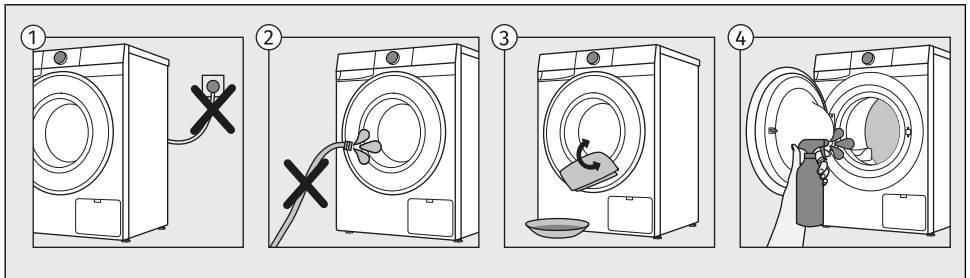

-
- 1** Trennen Sie die Waschmaschine vor dem Reinigen unbedingt vom Stromnetz.
 - 2** Gerät nicht mit einem Wasserstrahl reinigen!
 - 3** Reinigen Sie die Außenflächen der Waschmaschine und das Display mit einem weichen Baumwolltuch und etwas Wasser.
 - 4** Reinigen Sie die Trommel mit einem weichen Baumwolltuch und einem geeigneten Reinigungsmittel.

8.2 Reinigung des Dosierbehälters

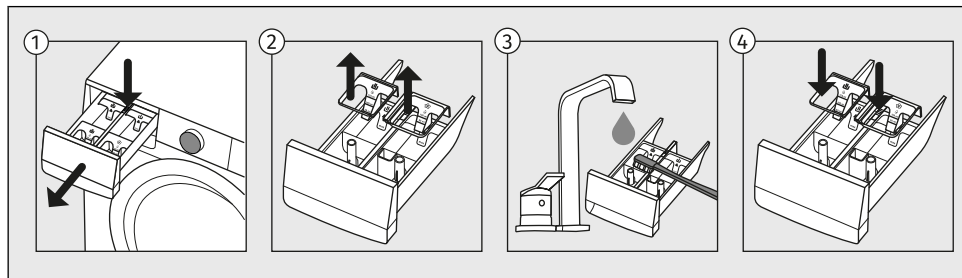

- 1 Sie können den Dosierbehälter durch Drücken des Dornes aus dem Gehäuse herausnehmen.
- 2 Reinigen Sie den Dosierbehälter mit einer Bürste unter fließendem Wasser und trocknen Sie ihn danach ab. Entfernen Sie gleichzeitig eventuelle Reste von Waschmitteln vom Geräteboden.
- 3 Entfernen und reinigen Sie nach Bedarf die Abdeckung des Stopfens. Verwenden Sie einen Zahnstocher oder einen ähnlichen dünnen Gegenstand, um auch das Loch am Boden des Fachs zu reinigen.
- 4 Reinigen Sie die Abdeckung des Stopfens unter fließendem Wasser und stecken Sie sie wieder auf ihren Platz. Setzen Sie den oberen abnehmbaren Teil wieder auf die Dosierschublade und schließen Sie die Schublade.



INFORMATION!

Reinigen Sie den Dosierbehälter nicht in der Geschirrspülmaschine!

8.3 Reinigung des Filters des Zulaufschlauchs, des Gehäuses des Dosierbehälters und der Gummidichtung der Luke

Um die Bildung von Kalk und Schmutz in Teilen der Waschmaschine zu vermeiden, die mit Wasser und Waschmittel oder Weichspüler in Berührung kommen, reinigen Sie diese Teile mehrmals. Dies verlängert die Lebensdauer der Waschmaschine und erhöht ihre Effizienz. Siehe Kapitel unten.

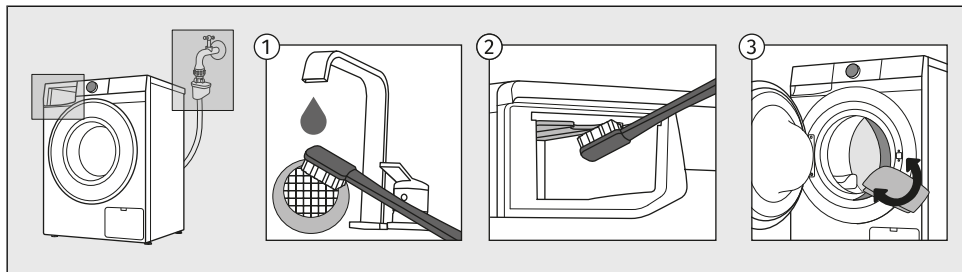

- 1 Schließen Sie den Wasserzulauf, schrauben Sie den Wasserzulaufschlauch ab und reinigen Sie das Sieb im Schlauchanschluss.
- 2 Ziehen Sie den Dosierbehälter heraus und reinigen Sie den gesamten Einspülbereich der Waschmaschine, insbesondere die Düsen an der Oberseite des Einspülfachs, mit einer Bürste.
- 3 Wischen Sie nach jedem Waschgang die Türdichtung aus Gummi ab und entfernen Sie alle Gegenstände, die möglicherweise in der Dichtung steckengeblieben sind, um die Lebensdauer zu verlängern.

8.4 Reinigung des Pumpenfilters



INFORMATION!

Beim Reinigen kann etwas Wasser aus dem Gerät fließen, deswegen ist es empfehlenswert, ein saugfähiges Tuch auf den Boden zu legen.

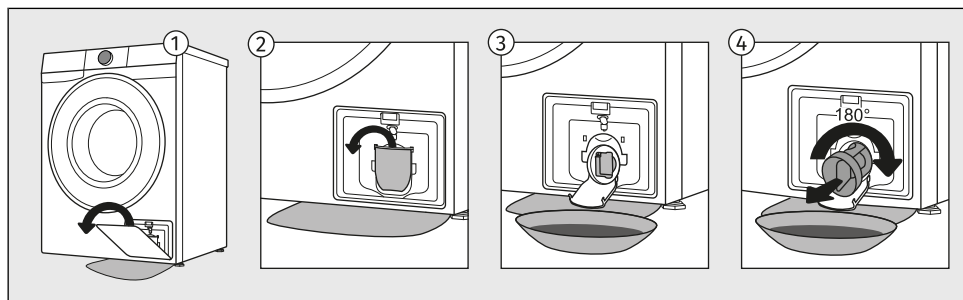

- 1 Öffnen Sie den Filterdeckel.
- 2 Öffnen Sie den Wasserablauftrichter vor der Reinigung des Pumpenfilters. Drehen Sie den Pumpenfilter langsam gegen den Uhrzeigersinn und ziehen Sie ihn heraus. Nehmen Sie den Pumpenfilter heraus, damit das Wasser langsam herausfließt.
- 3 Reinigen Sie den Pumpenfilter unter fließendem Wasser.
- 4 Entfernen Sie alle Gegenstände und Unreinheiten aus dem Filtergehäuse und vom Laufrad. Setzen Sie den Pumpenfilter wieder ein und schrauben Sie ihn im Uhrzeigersinn fest. Die Dichtflächen müssen sauber sein, damit die Dichtigkeit gewährleistet ist.



INFORMATION!

Wir empfehlen eine regelmäßige Reinigung des Pumpenfilters einmal im Monat. Bei sehr flauschiger, stark verschmutzter oder alter Wäsche, tun Sie es öfter.

9. FEHLERBEHEBUNG UND WARTUNG

In diesem Kapitel erfahren Sie:

- wie Sie bei Störungen oder Problemen während des Waschens vorgehen,
- Beschreibungen von Warnungen, Hinweisen und Fehlermeldungen, die auf dem Display angezeigt werden,
- wann und wie Sie den Kundendienst kontaktieren,
- was im Garantiefall zu tun ist und was die Garantie abdeckt,
- wo Sie Ersatzteile bestellen können.

9.1 Was bei Problemen zu tun ist?

Die Waschmaschine kontrolliert automatisch den Betrieb bestimmter Funktionen während des Waschzyklus. Wird eine Unregelmäßigkeit festgestellt, wird dies durch die Meldung (E:XX) auf dem Display angezeigt. Die Waschmaschine meldet den Fehler, bis sie ausgeschaltet wird. Störungen aus der Umgebung (z. B. Stromnetz) können zu verschiedenen Fehlermeldungen führen (siehe das folgende Kapitel).

In diesem Fall:

- Schalten Sie das Gerät aus und warten Sie ein paar Sekunden.
- Schalten Sie das Gerät wieder ein und wiederholen Sie das Waschprogramm.
- Die meisten Fehler während des Betriebs können vom Benutzer behoben werden (siehe das folgende Kapitel).
- Wenn der Fehler erneut auftritt, wenden Sie sich an eine autorisierte Serviceeinheit.
- Reparaturen dürfen nur von einem qualifizierten Fachmann durchgeführt werden.



INFORMATION!

Lärm und Vibrationen – prüfen Sie, ob das Gerät in die waagrechte Position ausgerichtet ist und ob die Sicherungsmuttern an den Gerätefüßen festgeschraubt sind.

Das UKS - Unwuchtsystem

Falls die Wäschestücke in der Trommel ungleichmäßig angeordnet sind oder sich die Wäsche zu Klumpen formt, kann dies zu Vibrationen und Lärm beim Betrieb des Geräts führen. Die Waschmaschine erkennt dies und das Unwuchtsystem UKS wird aktiviert.

Geringere Beladungen der Waschmaschine (z.B. ein Handtuch, eine Jacke, ein Bademantel, usw.) oder Wäsche mit besonderen geometrischen Eigenschaften können nur sehr schwer gleichmäßig in der Trommel angeordnet werden (z.B. Pantoffeln, größere Wäschestücke, usw.). Deswegen unternimmt das Gerät mehrere Versuche, die Wäschestücke gleichmäßig in der Trommel anzuordnen. Dadurch wird das Waschprogramm etwas verlängert. In extremen Fällen kann es passieren, dass das Programm wegen der ungünstigen Bedingungen ohne Schleudergang abgeschlossen wird.





Das UKS* (*Unwuchtsystem) ermöglicht den stabilen Betrieb und eine längere Lebenszeit der Waschmaschine.

Nachfolgend sind alle Fehler aufgeführt, die auf der Benutzeroberfläche zu sehen sind.

9.2 Anzeige der Meldungen-Tabelle

Warnungen/Informationen für den Benutzer, die auf der Anzeigeeinheit angezeigt werden können, können Folgendes umfassen:

INFORMATION

| | |
|---|--|
|  | <p>Knitterschutz Funktion, die Sie als Teil des Waschprogramms ausgewählt haben, ist aktiviert und wird ausgeführt</p> <p>Die Zeichen <i>Knitterschutz</i> und <i>End</i> wechseln sich auf der Displayeinheit ab. Drücken Sie die <i>Start/Pause EIN/AUS</i>-Taste, um die <i>Knitterschutz</i> -Funktion zu stoppen.</p> |
|  | <p>Die Waschmaschine wartet auf das Fortfahren des Waschprogramms</p> <p>Auf dem Display wird die verbleibende Zeit bis zum Ende des Waschvorgangs angezeigt und die <i>Start/Pause</i>-Taste blinkt. Um das Waschprogramm fortzusetzen, drücken Sie die <i>Start/Pause</i>-Taste.</p> |
|  | <p>Vorbereitung der Lukenentriegelung</p> <p>Auf dem Display schalten sich die Indikatorlampchen abwechselnd ein und aus. Warten Sie, bis der Prozess abgeschlossen wird. Falls am Ende des Prozesses keine Fehlermeldung erscheint, können Sie ein neues Programm starten. Das Wasser läuft ab. Warten Sie, bis die Tür entriegelt ist.</p> |
|  | <p>Anzeige der Anzahl abgeschlossener Waschgänge</p> <p>Informationen über die Anzahl der durchgeführten Waschzyklen werden auf dem Display angezeigt für 3 Sekunden, wenn Sie das Netzkabel vom Stromnetz trennen (nachdem Sie den Wahlschalter auf <i>Aus</i> gestellt haben), warten Sie 10 Sekunden und stecken Sie dann das Netzkabel wieder ein. Nach 3 Sekunden schaltet sich das Gerät in den Standby-Modus. Die Anzahl der durchgeführten Zyklen ist auch im Menü Benutzereinstellungen verfügbar. Siehe Kapitel <i>GERÄTEEINSTELLUNGEN UND -ANPASSUNGEN / Menü Benutzereinstellungen / Gesamtanzahl der Zyklen</i>.</p> |

WARNUNGEN

| | |
|---|--|
|  | <p>Alarm Pumpsystem</p> <p>Anzeige der Warnung <i>ELF</i>. Nach Beendigung des Waschprogramms werden auf dem Display abwechselnd die Wärter <i>ELF</i> und <i>End</i> angezeigt. Warnung wegen geringeren Wasserdurchflusses beim Abpumpen. Überprüfen Sie:</p> <ul style="list-style-type: none"> • ist der Pumpenfilter sauber, • ob der Ablaufschlauch verstopft ist, • ist der Abfluss verstopft, • ob sich der Ablaufschlauch unterhalb der maximalen und oberhalb der minimalen Höhe befindet (siehe Kapitel <i>AUFSTELLUNG UND ANSCHLUSS / Montage des Ablaufschlauchs</i>). |
|---|--|

| | |
|-------------------|--|
| <p>CLn</p> | <p>Systemwarnung zum Ausführen von Trommelreinigung Nach Beendigung des Waschprogramms werden auf dem Display abwechselnd die Wärter CLn und End angezeigt.</p> <p>Im Falle einer CLn Warnung nach dem Waschen auf dem Display wie folgt vorgehen:</p> <ul style="list-style-type: none"> • den Dosierbehälter reinigen, • den Filter des Zulaufschlauchs, das Gehäuse des Dosierbehälters und die Gummidichtung der Luke reinigen, • reinigen Sie den Pumpenfilter (siehe Kapitel <i>REINIGUNG UND PFLEGE</i>) und • führen Sie das Selbstreinigungsprogramm aus <i>Trommelreinigung</i> (siehe Kapitel <i>Programme auf der Frontblende</i>). <p>Das Selbstreinigungsprogramm wird zum Reinigen der Trommel und zum Entfernen von Waschmittelmrückständen und Bakterien ausgeführt. Die Trommel muss leer sein. Fügen Sie kein Waschmittel oder Weichspüler hinzu! Sie können etwas Branntweinessig (ca. 2 dl) oder Natriumbicarbonat (1 EL oder 15 g) für eine effektive Entkalkung hineingeben. Wir empfehlen, das Programm mindestens einmal im Monat oder immer dann zu verwenden, wenn die Warnung erscheint CLn.</p> |
| <p>Fd</p> | <p>Warnung des Systems zur Erkennung von übermäßigem Schäumen während des Waschprogramms Nach Beendigung des Waschprogramms werden auf dem Display abwechselnd die Wärter Fd und End angezeigt.</p> <p>Bei übermäßigem Schäumen in der Waschmaschine oder beim Austreten von Schaum durch den Waschmittelbehälter muss die gewaschene Wäsche gründlich mit einer großen Menge Wasser gespült werden. Wählen Sie ein Waschprogramm, aber fügen Sie kein Waschmittel hinzu.</p> <ul style="list-style-type: none"> • Wir empfehlen die Wahl des <i>Spülen & Weichspülen</i> Programms. • Verringern Sie die Menge des hinzugefügten Waschmittels. |
| <p>PF</p> | <p>Warnung bei Stromausfall (PF (Power Fail)) Das System hat während des Waschprogrammfortschritts einen Stromversorgungsfehler festgestellt, der die funktionale Ausführung des Waschprogramms beeinträchtigte.</p> |
| <p>PF End</p> | <p>Warnung ei Stromausfall (PF/End) Nach Abschluss des Waschzyklus wechseln sich End und PF auf der Anzeigeeinheit ab. Dies informiert den Benutzer über einen Stromausfall und über die Auswirkungen auf die Ausführung des Waschprogramms. Das Waschprogramm wird an der Stelle fortgesetzt, an der es unterbrochen wurde, und wird dann ordnungsgemäß zu Ende geführt.</p> |
| <p>ULo</p> | <p>Warnung – U:Lo (Spannung unter 180 V) Es wurde ein längerer Spannungsabfall auf unter 180 V festgestellt, der den Betrieb der Waschmaschine beeinträchtigen kann.</p> <p>Überprüfen Sie das Stromversorgungsnetz, an das Ihre Waschmaschine angeschlossen ist.</p> <p>Keine Reaktion des Displays und der Tasten Ziehen Sie den Netzstecker aus der Steckdose. Überprüfen Sie, ob die Versorgungsspannung für die Waschmaschine geeignet ist (220–240 V). Stecken Sie dann das Netzkabel wieder in die Steckdose und schalten Sie die Waschmaschine ein.</p> |

| | |
|-----|---|
| UHI | <p>Warnung – U:Hi (Spannung über 260 V)</p> <p>Es wurde ein längerer Spannungsstoß auf über 260 V festgestellt, der den Betrieb der Waschmaschine beeinträchtigen kann.</p> <p>Überprüfen Sie das Stromversorgungsnetz, an das Ihre Waschmaschine angeschlossen ist.</p> |
|-----|---|

Nachfolgend sind alle Fehler aufgeführt, die auf der Benutzeroberfläche zu sehen sind.

ALLGEMEINE STÖRUNGEN

| | |
|--------------|---|
| Er 00 | <p>Falsche Einstellungen</p> <p>Starten Sie das Programm neu. Wenn der Fehler erneut auftritt, wenden Sie sich an den Kundendiensttechniker, der Sie durch das Verfahren zur Bestätigung des Resets führt.</p> |
| Er 01 | <p>Temperatursensorfehler</p> <p>Das zugeführte Wasser ist zu kalt. Wiederholen Sie das Waschprogramm. Falls das Gerät diesen Fehler erneut meldet, rufen Sie bitte den Kundendienst an.</p> |
| Er 02 dar | <p>Fehler Lukenentriegelung</p> <p>Prüfen Sie, ob die Luke der Waschmaschine ordnungsgemäß geschlossen ist. Wenn Sie nach dem Drücken der Taste <i>Start/Pause</i> ein akustisches Signal hören, bedeutet dies, dass die Luke der Waschmaschine nicht geschlossen ist. Schließen Sie die Luke.</p> <p>Ziehen Sie den Stecker des Anschlusskabel aus der Wandsteckdose. Stecken Sie ihn wieder in die Wandsteckdose und schalten Sie das Gerät ein.</p> <p>Falls sich der Fehler wiederholt, rufen Sie bitte den Kundendienst an.</p> |

WASSERBEZOGENE STÖRUNGEN

| | |
|-------|--|
| Er 03 | <p>Fehler Wasserzulauf</p> <p>Prüfen Sie Folgendes:</p> <ul style="list-style-type: none"> • die Eignung der Ablaufhöhe, • ob der Ablaufschlauch am Gehäuse der Waschmaschine befestigt ist, • ist der Wasserhahn geöffnet, • ob der Filter am Zulaufschlauch und am Wasserventil sauber ist, • ist der Zufluss-Schlauch deformiert (geknickt, verstopft usw.), • ob der Wasserdruck in Ihrer Wasserleitung 0,05-1 MPa (0,5–10 Bar) beträgt. <p>Drücken Sie danach die Taste <i>Start/Pause</i>, um das Programm wieder aufzunehmen. Falls sich der Fehler wiederholt, rufen Sie bitte den Kundendienst an.</p> |
| Er 06 | <p>Fehler Heizung</p> <p>Programm erneut starten. Falls die Fehlermeldung erneut angezeigt wird, rufen Sie bitte den Servicedienst an.</p> |





| | |
|-------|--|
| Er 07 | <p>Fehler Abpumpen Prüfen Sie Folgendes:</p> <ul style="list-style-type: none"> • ist der Pumpenfilter sauber, • ob der Ablaufschlauch verstopft ist, • ist der Abfluss verstopft, • ob sich der Ablaufschlauch unterhalb der maximalen und oberhalb der minimalen Höhe befindet (siehe Kapitel <i>AUFSTELLUNG UND ANSCHLUSS / Montage des Ablaufschlauchs</i>), • ob das Pumpenlaufrad blockiert ist (das Laufrad muss sich frei drehen); <p>Drücken Sie die Taste <i>Start/Pause</i>. Falls sich der Fehler wiederholt, rufen Sie bitte den Kundendienst an.</p> <p>Übermäßige Menge Waschmittel Zu viel Reinigungsmittel kann zu übermäßigem Schäumen in der Trommel führen. Siehe Beschreibung für <i>Fd</i>.</p> |
| Er 09 | <p>Im Waschmaschinenbereich wurde ein Wasserleck festgestellt Schalten Sie die Waschmaschine aus und wieder ein. Überprüfen Sie das Äußere des Geräts. Wenn Sie keine undichten Stellen feststellen, können Sie die Waschmaschine weiterhin benutzen.</p> |
| Er 10 | <p>Fehler des Wasserstandsensors Ziehen Sie den Netzstecker aus der Steckdose, warten Sie 10 sek, schließen Sie ihn dann wieder an und schalten Sie die Waschmaschine ein. Entlüften Sie das Gerät. Herausziehen und reinigen Sie dazu den Waschmaschinenfilter und reinigen Sie den Wandsiphon. Falls sich der Fehler wiederholt, rufen Sie bitte den Kundendienst an.</p> |
| Er 11 | <p>Fehler Überlauf Falls der Wasserstand in der Trommel einen bestimmten Wert übersteigt und auf dem Display ein Fehler gemeldet wird, wird das Waschprogramm unterbrochen und das Wasser aus der Waschmaschine abgepumpt. Programm erneut starten. Falls die Fehlermeldung erneut angezeigt wird, rufen Sie bitte den Servicedienst an. Falls der Wasserstand in der Trommel einen bestimmten Wert übersteigt und auf dem Display ein Fehler gemeldet wird, schließen Sie die Wasserzufuhr und rufen Sie den Kundendienst an.</p> <p>Übermäßige Menge Waschmittel Zu viel Reinigungsmittel kann zu übermäßigem Schäumen in der Trommel führen. Siehe Beschreibung für <i>Fd</i>.</p> |

STROMVERSORGUNGSSTÖRUNGEN

| | |
|----------|--|
| Er 12.01 | <p>Phasenstrom überschritten</p> <p>Die Waschmaschine hat in einer der Phasen einen überschrittenen Phasenstrom erkannt und den Betrieb gestoppt.</p> <p>Trennen Sie die Waschmaschine vom Stromnetz (ziehen Sie den Netzstecker) und warten Sie 1 Minute.</p> <p>Prüfen Sie in der Zwischenzeit, ob die Trommel überlastet oder ungleichmäßig beladen ist; verteilen Sie die Wäsche gegebenenfalls neu oder entfernen Sie einen Teil davon. Schließen Sie das Gerät wieder an und starten Sie das Programm erneut.</p> <p>Falls sich der Fehler wiederholt, rufen Sie bitte den Kundendienst an.</p> |
| Er 12.4 | <p>Phasenstrom überschritten – Betrieb gesperrt</p> <p>Trennen Sie die Waschmaschine vom Stromnetz (ziehen Sie den Netzstecker) und warten Sie 1 Minute.</p> <p>Schließen Sie das Gerät wieder an und starten Sie das Programm erneut.</p> <p>Falls sich der Fehler wiederholt, rufen Sie bitte den Kundendienst an.</p> |
| Er 12.5 | <p>Rotor blockiert</p> <p>Der Motor kann sich nicht drehen, was den normalen Programmablauf verhindert.</p> <p>Schalten Sie die Waschmaschine aus und prüfen Sie, ob die Trommel mechanisch blockiert ist (ein Gegenstand in der Trommel, ein eingeklemmtes Wäschestück usw.). Entfernen Sie die Blockade.</p> <p>Schalten Sie die Maschine wieder ein und starten Sie das Programm.</p> <p>Wenn der Fehler erneut auftritt, ist der Motor oder die Antriebsbaugruppe möglicherweise defekt. Rufen Sie einen Kundendiensttechniker an.</p> |
| Er 12.8 | <p>Fehler bei der Kommunikation der Elektronik im Gerät</p> <p>Trennen Sie die Waschmaschine vom Stromnetz (ziehen Sie den Netzstecker) und warten Sie 1 Minute.</p> <p>Schließen Sie das Gerät wieder an und starten Sie das Programm erneut.</p> <p>Falls sich der Fehler wiederholt, rufen Sie bitte den Kundendienst an.</p> |
| Er 12.12 | <p>Falsche Softwareversion</p> <p>Die Waschmaschine hat eine Nichtübereinstimmung oder eine ungültige Softwareversion in einem der Module erkannt.</p> <p>Eine Aktualisierung oder Neuinstallation der Software ist erforderlich.</p> <p>Wenden Sie sich an ein autorisiertes Servicecenter.</p> |
| Er 12.17 | <p>Motor ist nicht angeschlossen</p> <p>Die Waschmaschine erkennt keine Verbindung zwischen Motor und Steuermodul.</p> <p>Trennen Sie die Waschmaschine vom Stromnetz (ziehen Sie den Netzstecker) und warten Sie 1 Minute.</p> <p>Schließen Sie das Gerät wieder an und starten Sie das Programm erneut.</p> <p>Wenn der Fehler erneut auftritt, ist die Verbindung zum Motor wahrscheinlich unterbrochen. Wenden Sie sich an einen Kundendiensttechniker.</p> |

| | |
|---------|--|
| Er 13.3 | <p>Belastung während des MWC-Prozesses im Produktionstest erkannt (AirDry, Ultra Clean)</p> <p>Während des Produktionstests erkannte das Gerät eine Trommelladung, obwohl sie leer hätte sein sollen.</p> <p>Trennen Sie die Waschmaschine vom Stromnetz (ziehen Sie den Netzstecker) und warten Sie 1 Minute.</p> <p>Inzwischen alle Wäschestücke aus der Trommel entfernen.</p> <p>Schließen Sie das Gerät wieder an und starten Sie das Programm erneut.</p> <p>Falls sich der Fehler wiederholt, rufen Sie bitte den Kundendienst an.</p> <p>* MWC – Motor weight control</p> |
| Er 22 | <p>Fehler Lukenverriegelung</p> <p>Tür lässt sich nicht verriegeln. Der Türverriegelungsmechanismus funktioniert nicht ordnungsgemäß, sodass das Gerät das Programm nicht starten kann.</p> <p>Prüfen Sie, ob die Gerätetür richtig geschlossen ist und nichts die Verriegelung blockiert.</p> <p>Trennen Sie die Waschmaschine vom Stromnetz (ziehen Sie den Netzstecker) und warten Sie 1 Minute.</p> <p>Schließen Sie das Gerät wieder an und starten Sie das Programm erneut.</p> <p>Wenn der Fehler erneut auftritt, ist der Türverriegelungsmechanismus oder der Türschalter möglicherweise defekt. Wenden Sie sich an einen Kundendiensttechniker.</p> |
| Er 23 | <p>Fehler beim Entriegeln der Tür</p> <p>Die Luke ist geschlossen, lässt sich jedoch nicht entriegeln.</p> <p>Ziehen Sie den Netzstecker aus der Steckdose, warten Sie 10 sek, schließen Sie ihn dann wieder an und schalten Sie die Waschmaschine ein.</p> <p>Wenn der Fehler erneut auftritt, rufen Sie einen Servicetechniker. Zum Öffnen der Tür siehe Kapitel <i>WASCHVORGANG, SCHRITT FÜR SCHRITT (1–7) / Wäsche nachlegen/entnehmen während des Betriebs des Geräts.</i></p> |

VERBINDUNGSFEHLER

| | |
|---|---|
|  | <p>Das Gerät kann nicht ferngesteuert werden</p> <p>Die Fernsteuerung des Geräts (remote control) ist nicht aktiviert oder nicht freigeschaltet.</p> <p>Prüfen Sie, ob das  Wi-Fi-Symbol am Gerät leuchtet und drehen Sie den Wählschalter auf Position Fernsteuerung .</p> |
|  | <p>Das Gerät verbindet sich nicht mit dem Wi-Fi-Netzwerk</p> <p>Das Gerät kann Ihr Wi-Fi-Netzwerk nicht finden.</p> <p>Prüfen Sie, ob das 2.4 GHz-Netzwerk auf Ihrem Router aktiviert ist und ob das Wi-Fi-Signal am Gerät stark genug ist.</p> |
| Er 48 | <p>Wi-Fi Modul nicht erkannt</p> <p>Das Gerät erkennt das eingebaute Funkmodul nicht.</p> <p>Trennen Sie die Waschmaschine vom Stromnetz (ziehen Sie den Netzstecker) und warten Sie 1 Minute.</p> <p>Schließen Sie das Gerät wieder an und starten Sie das Programm erneut.</p> <p>Falls sich der Fehler wiederholt, rufen Sie bitte den Kundendienst an.</p> |

Falls Sie die Störung trotz der durchgeführten Maßnahme nicht beseitigen können, rufen Sie bitte den autorisierten Kundendienst an.

9.3 Wartung

Wenn Sie den Kundendienst anrufen, müssen Sie die Modellbezeichnung Ihres Geräts, die Typenbezeichnung) sowie die Seriennummer Ihres Geräts kennen.

Waschmaschinen, code, modell und die Seriennummer finden Sie auf dem Typenschild auf der Innenseite der Waschmaschinentür.



WARNUNG!

Verwenden Sie im Fall eines Defekts nur freigegebene Ersatzteile von autorisierten Herstellern.



WARNUNG!

Die Beseitigung einer Störung bzw. Reklamation, die wegen eines unfachmännischen Anschlusses oder Gebrauchs entstanden ist, ist nicht Gegenstand der Garantie. In diesen Fällen trägt die Reparaturkosten der Benutzer.

9.4 Garantie



INFORMATION!

Die Garantie gilt nicht für Verbrauchsmaterial, geringe Farbabweichungen, intensivere Geräuschentwicklung, die Folge von Alterung sind, sowie Schönheitsfehler, die auf die Funktionalität des Geräts keinen Einfluss nehmen.

Die Garantie schließt keine Fehler ein, welche Folge von Störungen aus der Umgebung sind (Blitzschlag, mangelhafte Elektroinstallation, Naturkatastrophen usw.).



INFORMATION!

Melden Sie jede Störung an Ihr lokales Callcenter oder auf eine Webadresse; alle Informationen finden Sie in der beiliegenden Garantieerklärung. Die Kontaktdaten Ihres autorisierten Kundendienstes finden Sie in der mit dem Gerät gelieferten Garantieerklärung und auf der Website, indem Sie den QR-Code auf dem Typenschild scannen.



INFORMATION!

Einige einfache Fehler, die im Kapitel *FEHLERBEHEBUNG UND WARTUNG / Anzeige der Meldungen-Tabelle* beschrieben werden, können vom Benutzer selbst behoben werden, indem die Anweisungen unter Berücksichtigung der eigenen Sicherheit und ohne Beeinträchtigung der Garantiebedingungen berücksichtigt werden.

9.5 Ersatzteile



INFORMATION!

Funktionelle Ersatzteile für den von Ihnen erworbenen Waschmaschine sind 10 Jahre lang erhältlich. Während dieser Zeit stehen Original-Ersatzteile zur Verfügung, um den korrekten Betrieb Ihres Geräts zu gewährleisten.

Eine Liste der Ersatzteile und Reparaturtipps gemäß der aktuellen Ökodesign-Richtlinie finden Sie, indem Sie den QR-Code auf der Innenseite der Tür der Waschmaschine oder auf dem folgenden Link scannen: <https://aid.connectlife.io>.

10. TIPPS ZUM WASCHEN UND ENERGIE SPAREN

In diesem Kapitel finden Sie Ratschläge zu:

- optimalen Waschergebnissen und der Verwendung von Waschmitteln und Weichspülern,
- dem Entfernen von Kalkablagerungen zur Verlängerung der Lebensdauer Ihrer Waschmaschine,
- der Fleckenentfernung vor dem Waschen der Wäsche,
- Empfehlungen für die Verwendung von Waschmitteln.

10.1 Tipps für optimale Waschergebnisse

Waschen Sie neue Buntwäsche beim ersten Mal getrennt von anderen Wäschestücken.

Waschen Sie stark verschmutzte Wäsche in kleineren Mengen und dosieren Sie mehr Waschmittel bzw. verwenden Sie zusätzlich den Vorwaschgang.

Bei leicht verschmutzter Wäsche empfehlen wir, den Vorwaschgang auszulassen und kürzere Waschprogramme zu verwenden (z.B. *Schnell 14'*) sowie eine niedrigere Wassertemperatur einzustellen.

Behandeln Sie hartnäckige Flecken vor dem Waschen mit einem speziellen Fleckenentfernungsmittel.

Wir raten vom Gebrauch von Bleichmitteln ab, da diese den Heizstab beschädigen können.

Wir raten Ihnen ab, sehr kleine Wäschemengen zu waschen, dadurch können Sie Energie sparen und einen besseren Betrieb der Waschmaschine gewährleisten.

Sie können Energie und Wasser sparen, indem Sie die Waschmaschine auf die vom Hersteller für jedes Programm angegebene Kapazität auffüllen.



INFORMATION!

Die folgenden Informationen sind über den QR AUID-Code auf dem Typenschild zugänglich (siehe Kapitel *BESCHREIBUNG DER WASCHMASCHINE / Technische Daten*):

- Füllmenge in kg;
- Programmlaufzeit in Stunden und Minuten;
- Energieverbrauch in kWh pro Zyklus;
- Wasserverbrauch;
- maximal erreichte Temperatur in der Waschmaschinentrommel;
- Restfeuchtegehalt nach Waschzyklus und Schleudergeschwindigkeit.

Bei höherer Schleuderdrehzahl verbleibt in der Wäsche weniger Feuchtigkeit, deswegen wird die Wäsche im Wäschetrockner sparsamer und schneller getrocknet.

Lockern Sie die Wäsche, bevor Sie diese in die Trommel legen.

Waschmittel



INFORMATION!

Waschmittel mit dem Öko-Kennzeichen sind weniger schädlich für die Umwelt.

Dosieren Sie Waschmittel in Einklang mit den Empfehlungen der Waschmittelhersteller. Auf der Waschmittelverpackung ist die empfohlene Waschmittelmenge in Abhängigkeit von der Wäschemenge und Wasserhärte angeführt.

Um Waschmittel, insbesondere flüssige, richtig zu dosieren, verwenden Sie das Zubehör des Herstellers.



INFORMATION!

Wir empfehlen Ihnen, Waschpulver unmittelbar vor dem Start des Programms zu dosieren. Sorgen Sie im Gegenfall dafür, dass das Waschmittelfach vor der Zugabe des Waschpulvers völlig trocken ist, sonst besteht die Möglichkeit, dass das Waschpulver vor dem Waschen im Waschmittelfach verklumpt bzw. klebt.

Verwenden Sie nur waschmaschinengeeignete Waschmittel.

Bei Verwendung von dickflüssigern Pflegemitteln empfehlen wir Ihnen, diese mit Wasser zu verdünnen, damit es nicht zur Verstopfung der Abflussöffnung des Dosierbehälters kommt.

Flüssigwaschmittel sind für Programme ohne Vorwaschgang bestimmt.

Sie können alle modernen Waschmittel verwenden, die für Haushaltswaschmaschinen bestimmt sind. Die Waschmittelverpackung enthält eine Gebrauchsanweisung und eine Dosierungsanleitung, die für die maximale Füllmenge gelten.

Die Waschmitteldosierung hängt ab von:

- Verschmutzungsgrad der Wäsche;
- der Wäschemenge und
- Wasserhärte.

| Wasserhärte | Härtegrade | | | |
|-------------|------------|---------|----------|---------|
| | °dH (°N) | m mol/l | °fH (°F) | p.p.m. |
| 1 - weich | < 8,4 | < 1,5 | < 15 | < 150 |
| 2 - mittel | 8,4–14 | 1,5–2,5 | 15–25 | 150–250 |
| 3 - hart | > 14 | > 2,5 | > 25 | > 250 |



INFORMATION!

Die Angaben über die Wasserhärte in Ihrem Heim können Sie bei Ihrem Wasserwerk erfragen.

Weichspüler



INFORMATION!

Dosieren Sie den Weichspüler in den Dosierbehälter mit dem Symbol . Beachten Sie die Hinweise des Herstellers auf der Verpackung.

**INFORMATION!**

Füllen Sie das Weichspülerfach nicht über die Markierung »Max« (maximale Einfüllmenge). Im Gegenfall wird der Weichspüler zu früh dosiert und kann das Waschergebnis beeinträchtigen.

10.2 Vermeidung und Entfernung von Kalkablagerungen

Wenn Sie bei niedrigen Temperaturen und/oder mit Flüssigwaschmitteln waschen, besteht die Gefahr der Entwicklung von Mikroorganismen und eines unangenehmen Geruchs in der Waschmaschine. Lassen Sie die Waschmaschinentür nach jedem Waschen offen, damit das Gerät trocknen kann. Wenn Sie einen unangenehmen Geruch feststellen, führen Sie das *Trommelreinigung* aus.

Um Kalkablagerungen vorzubeugen und zu entfernen, verwenden Sie nur Mittel mit zusätzlichem Korrosionsschutz. Beachten Sie die Anweisungen des Reinigungsmittelherstellers. Um Kalkablagerungen zu entfernen, empfehlen wir, das Programm *Trommelreinigung* zu starten. Fügen Sie Essigessenz hinzu (2 dl).

Bei einer Wasserhärte über 14°dH ist die Verwendung von Wasserenthärtungsmitteln notwendig. Eine Beschädigung des Heizelements, die Folge von unsachgemäßem Gebrauch von Wasserenthärtungsmitteln ist, ist nicht Gegenstand der Garantie. Die Angaben über die Wasserhärte in Ihrem Heim können Sie bei Ihrem Wasserwerk erfragen.

10.3 Tipps zur Fleckenentfernung

Bevor Sie spezielle Fleckenentfernungsmittel verwenden, können Sie bei kleineren Flecken auch Mittel verwenden, die die Umwelt nicht belasten.

Sie sollten jedoch den neu entstandenen Fleck sofort behandeln! Flecken sollten Sie mit einem saugfähigen Schwamm bzw. mit einem Papiertuch aufsaugen und darauf mit kaltem (lauwarmem) Wasser ausspülen; auf keinen Fall mit heißem Wasser!

Falls Sie ein Bleichmittel oder einen Fleckenentferner verwenden, kann sich das Innere der Waschmaschine verfärben und es besteht Korrosionsgefahr (Rost).



WARNUNG!

Aus Rücksicht auf die Umwelt empfehlen wir, auf starke Chemikalien zu verzichten.

| Flecken | Entfernung von Flecken |
|--|--|
| Fäkalien | Die trockenen Fäkalien vor dem Waschen in der Waschmaschine vom Kleidungsstück entfernen. Bei hartnäckigen Flecken das Kleidungsstück vor dem Waschen mit einem Fleckenentfernungsmittel mit Enzymen behandeln. Bei weniger hartnäckigen Flecken das Kleidungsstück vor dem Waschen in Wasser mit etwas Waschmittel einweichen. |
| Deodorant | Das Kleidungsstück vor dem Waschen mit einem Flüssigwaschmittel behandeln. Bei hartnäckigen Flecken das Kleidungsstück vor dem Waschen mit einem Fleckenentfernungsmittel behandeln. Beim Waschen können Sie Bleichmittel auf Sauerstoffbasis verwenden. |
| Tee | Das Kleidungsstück vor dem Waschen in kaltem Wasser ggf. mit Fleckenentfernungsmittel einweichen. |
| Schokolade | Das Kleidungsstück vor dem Waschen einweichen oder mit lauwarmem Seifenwasser auswaschen, danach Zitronensaft aufträufeln und ausspülen. |
| Tinte | Das Kleidungsstück vor dem Waschen mit einem Fleckenentfernungsmittel behandeln. Sie können das Kleidungsstück auch mit Spiritus behandeln. Das Kleidungsstück nach außen stülpen und unter den Fleck ein Stück Papierküchentuch legen. Mit dem Spiritus nun die Rückseite des Flecks behandeln. Am Ende das Kleidungsstück gut ausspülen. |
| Filzschreiber | Auf den Fleck eine Lösung aus Wasser und Stärke auftragen. Sobald die Lösung trocken ist, die Stärke mit einer Bürste entfernen und das Kleidungsstück in der Waschmaschine waschen. |
| Babykleidung (Urin, Schlamm, Essensflecken) | Weichen Sie vor dem Waschen in der Waschmaschine die fleckigen Kleidungsstücke mindestens eine halbe Stunde in lauwarmem Wasser ein. Um hartnäckige Flecken zu entfernen, das Kleidungsstück vor dem Waschen mit einem Fleckenentfernungsmittel mit Enzymen behandeln. |
| Gras | Bei Grasflecken das Kleidungsstück vor dem Waschen mit einem Fleckenentfernungsmittel mit Enzymen behandeln. Grasflecken lassen sich auch durch Einweichen (ca. 1 Stunde) in einer Lösung aus Wasser und Zitronensaft oder Alkoholesig entfernen. |
| Eier | Das Kleidungsstück vor dem Waschen mit einem Fleckenentfernungsmittel mit Enzymen behandeln. Das Kleidungsstück mindestens eine halbe Stunde lang (oder mehrere Stunden falls die Flecken hartnäckig sind) in kaltem Wasser einweichen. Danach das Kleidungsstück in der Waschmaschine waschen. |

| Flecken | Entfernung von Flecken |
|--------------------------------|---|
| Kaffee | Das Kleidungsstück in Salzwasser einweichen. Ältere Kaffeeflecken mit einer Lösung aus Glycerin, Ammoniak und Alkohol behandeln. |
| Schuhcreme | Auf den Fleck Speiseöl auftragen und ausspülen. |
| Blut | Frische Blutflecken - das Kleidungsstück mit kaltem Wasser ausspülen und danach in der Waschmaschine waschen. Trockene Blutflecken - das Kleidungsstück vor dem Waschen mit einem Fleckenentfernungsmittel mit Enzymen behandeln. Danach das Kleidungsstück in der Waschmaschine waschen. Falls der Fleck nicht entfernt wird, können Sie es mit einem für das Gewebe geeigneten Bleichmittel versuchen. |
| Klebstoff, Kaugummi | Das Kleidungsstück in einen PVC-Beutel geben und im Gefriergerät einfrieren; danach den Klebstoff mit einem stumpfen Messer vorsichtig entfernen. Den Fleck danach mit einem Fleckenentfernungsmittel behandeln, gut ausspülen und das Kleidungsstück in der Waschmaschine waschen. |
| Kosmetische Erzeugnisse | Das Kleidungsstück vor dem Waschen mit einem Fleckenentfernungsmittel behandeln und danach in der Waschmaschine waschen. |
| Butter | Das Kleidungsstück vor dem Waschen mit einem Fleckenentfernungsmittel behandeln. Danach mit warmem Wasser ausspülen (Wassertemperatur beachten). |
| Milch | Das Kleidungsstück vor dem Waschen mit einem Fleckenentfernungsmittel mit Enzymen behandeln. Das Kleidungsstück mindestens eine halbe Stunde (oder mehrere Stunden falls die Flecken hartnäckig sind) einweichen. Danach in der Waschmaschine waschen. |
| Fruchtsäfte | Den Fleck mit Salzwasser behandeln. Eine Zeit lang einwirken lassen und danach ausspülen. Vor dem Waschen in der Waschmaschine den Fleck mit etwas Sodawasser, Alkoholesig oder Zitronensaft behandeln. Bei älteren Flecken können Sie Glycerin verwenden, den Sie nach 20 Minuten mit kaltem Wasser ausspülen. Danach das Kleidungsstück in der Waschmaschine waschen. |
| Wein | Das befleckte Kleidungsstück mindestens 30 Minuten in kaltem Wasser einweichen. Sie können das Kleidungsstück auch mit einem Fleckenentfernungsmittel behandeln. Danach in der Waschmaschine waschen. |
| Wachs | Das Kleidungsstück im Gefriergerät einfrieren, danach den gefrorenen Wachs entfernen. Den Rest des Wachses können Sie auch mit einem Bügeleisen und einem Papierküchentuch entfernt werden (das geschmolzene Wachs wird dabei vom Papier aufgesaugt). |
| Schweiß | Das Kleidungsstück vor dem Waschen in der Waschmaschine mit einem Flüssigwaschmittel einreiben. |

11. VERBRAUCHSWERTE



INFORMATION!

Die bereitgestellten Informationen entsprechen der EU-Verordnung 2019/2023. Die für andere Programme als Eco 40-60 angegebenen Werte wurden gemäß der geltenden Norm EN60456 ermittelt.

| Erklärung der unten verwendeten Symbole: | | | |
|--|--|--|---|
| | Energieeffizienzklasse | | Wasserverbrauch (L pro Zyklus) ⁽¹⁾ |
| | Maximale Temperatur (°C) | | Maximale Temperatur (°C) 5 min ⁽¹⁾ |
| | Nennkapazität (kg) | | Gehalt an Restfeuchte (%) ⁽¹⁾ |
| | Programmdauer (h:min) ⁽¹⁾ | | Schleuderdrehzahl (U/min) ⁽¹⁾ |
| | Energieverbrauch (kWh pro Zyklus) ⁽¹⁾ | | |

| 54 cm / 9 kg: | | | | | | | | | | |
|--|---|-------|--------|-------|-------|-----|----|----|------|------|
| Programm | | | | | | | | | | |
| i Eco 40-60 | A | 40-60 | 9 kg | 03:30 | 0,800 | 61 | 31 | | 1320 | |
| | | | 4,5 kg | 02:50 | 0,230 | 48 | 22 | | 53 | 1400 |
| | | | 2,5 kg | 02:35 | 0,200 | 25 | 24 | | 1400 | |
| ii Cotton White Baumwolle weiß (20°C) | | 20 | 9 kg | 03:46 | 0,31 | 96 | 20 | 54 | 1400 | |
| Cotton White Baumwolle weiß (40°C) | | 40 | 9 kg | 04:48 | 1,42 | 98 | 43 | 54 | 1400 | |
| iii Cotton White Baumwolle weiß (60°C) | | 60 | 9 kg | 04:28 | 2,21 | 108 | 63 | 54 | 1400 | |
| iv Mix/Synthetics Mix / Synthetik (30°C) | | 30 | 3,5 kg | 02:45 | 0,52 | 57 | 32 | 31 | 1200 | |
| v Speed 14' Schnell 14' (30°C) | | 30 | 1 kg | 00:14 | 0,10 | 16 | 30 | 63 | 1000 | |
| vi Cotton White Baumwolle weiß (90°C) | | 90 | 9 kg | 04:28 | 3,16 | 113 | 85 | 54 | 1400 | |

- i das Programm „eco 40-60“ bei der Nennkapazität, der halben Nennkapazität und einem Viertel der Nennkapazität;
- ii das 20-°C-Programm bei der Nennkapazität dieses Programms;
- iii ein Baumwollprogramm bei einer Nennwaschtemperatur von mindestens 60 °C (sofern vorhanden) bei der Nennkapazität dieses Programms;
- iv ein Programm für andere Textilien als Baumwolle oder für Mischtextilien (sofern vorhanden) bei der Nennkapazität dieses Programms;
- v ein Programm für das schnelle Waschen von leicht verschmutzter Wäsche (sofern vorhanden) bei der Nennkapazität dieses Programms;

- vi** ein Programm für stark verschmutzte Textilien (sofern vorhanden) bei der Nennkapazität dieses Programms;
- (1)** Aufgrund des Einflusses von Wasserdruck, Härte und Eingangstemperatur, der Art, Menge und Verschmutzung der Wäsche, des verwendeten Waschmittels, der Stromversorgung und der ausgewählten Funktionen können die tatsächlichen Werte von den angegebenen Werten abweichen.
- (2)** Testprogramm mit kaltem Wasser (15 °C) gemäß der EU-Richtlinie über Ökodesign und der EU-Verordnung über die Energieverbrauchskennzeichnung.
- (3)** Waschmaschinen, code, modell und die Seriennummer finden Sie auf dem Typenschild auf der Innenseite der Waschmaschinentür.
- FL** Volle Ladung (Full Load)
- HL** Halbe Beladung (Half Load)
- QL** Viertel Beladung (Quarter Load)

gorenje

GORENJE gospodinjski aparati, d.o.o. Adresse: Partizanska 12, 3320 Velenje, Slowenien
Telefon: +386 (0)3 899 10 00 Fax: +386 (0)3 899 28 00 www.gorenje.com

PS26/66141 GOR en963428



966167-a3



Wir behalten uns das Recht auf eventuelle Änderungen und Fehler in der Gebrauchsanleitung vor.