

# SENCOR®

SBU 9878BK



## UNIVERZÁLIS 5 AZ 1-BEN KOHYHAI ROBOTGÉP

Az eredeti útmutató fordítása



# SENCOR®

SBU 9878BK



**A**

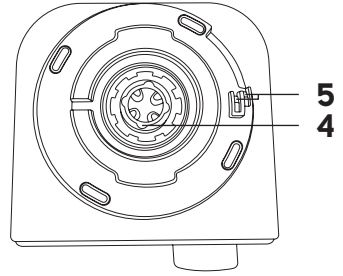
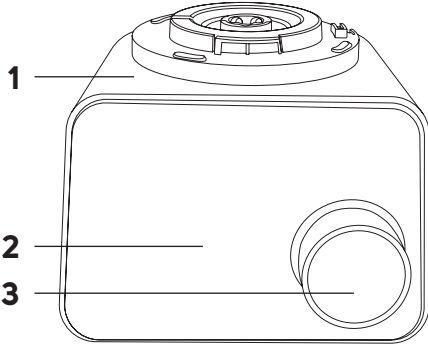

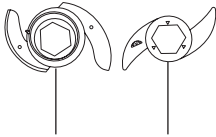
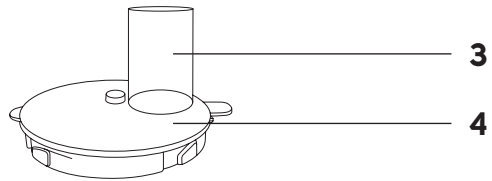
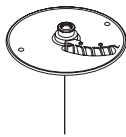
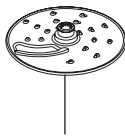
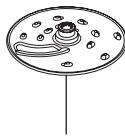
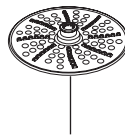
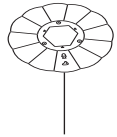
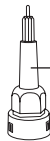
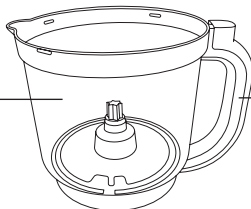
**B****5****6****7****8****9****10****11****12****13****14**

**C**



**1**

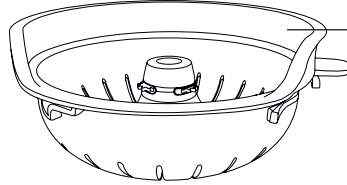

**2**

**D**

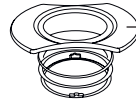
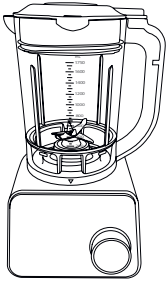

**1**

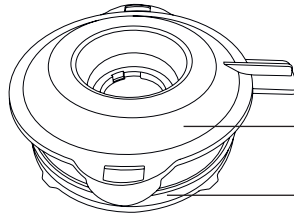

**2**

**3**

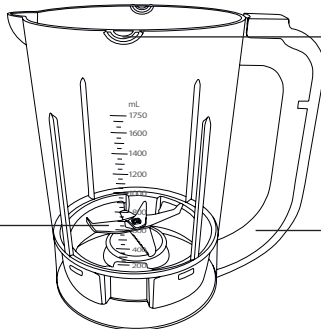

**4**

**6**

**5**

**E**

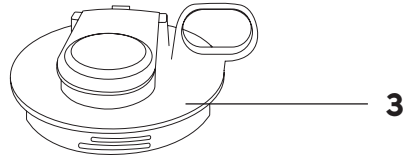
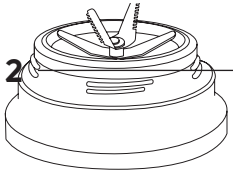
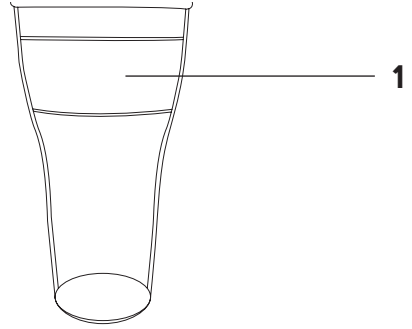

**F1**



**F2**

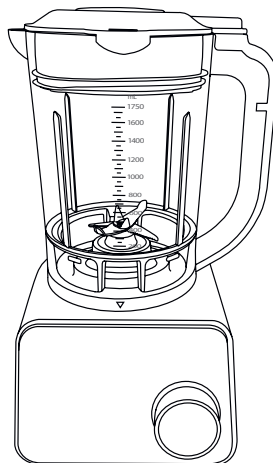

**F3**

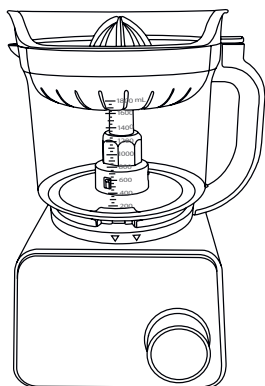

**F4**

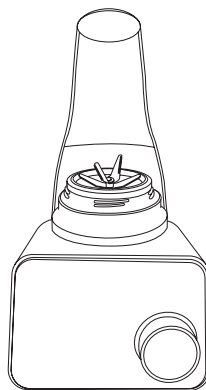

**G1**

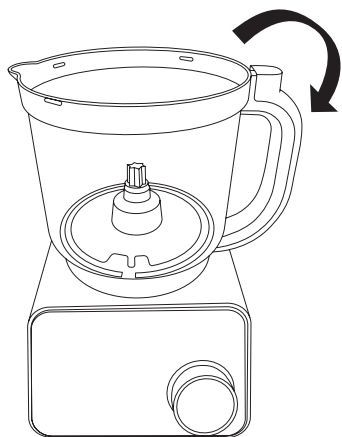

**G2**

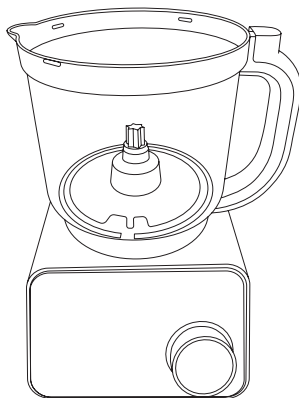

**G3**

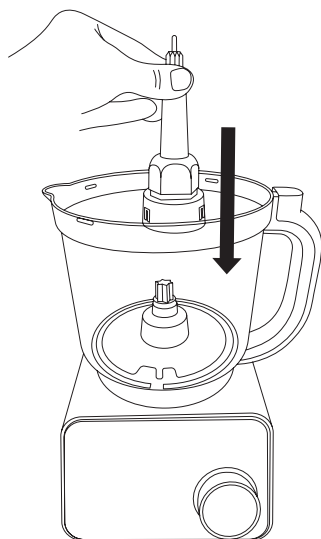

**G4**

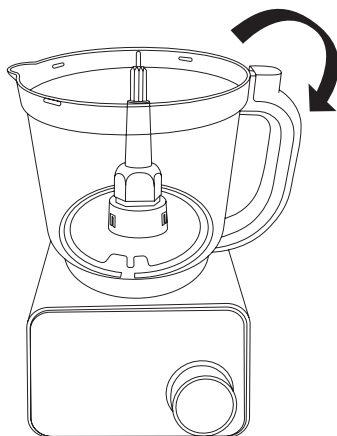

**G5**

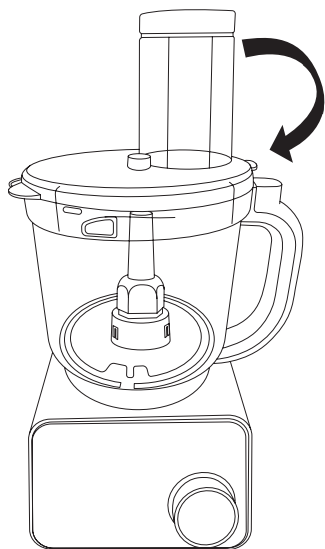

**G6**

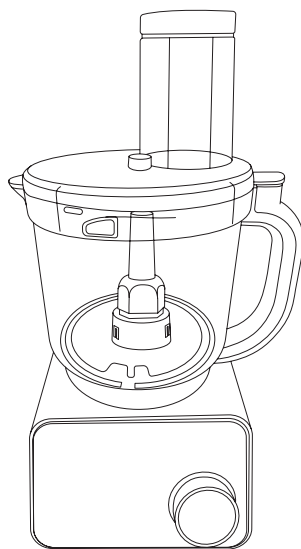

**H1**

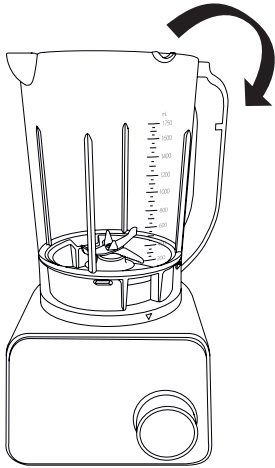

**H2**

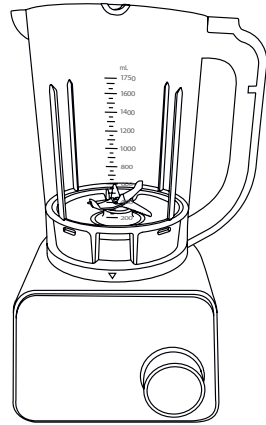

**H3**

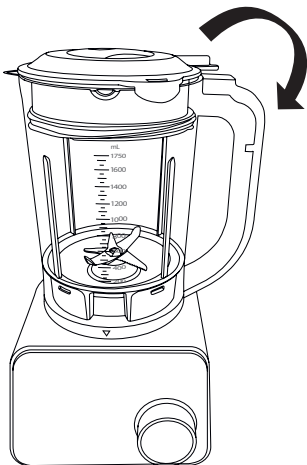

**H4**

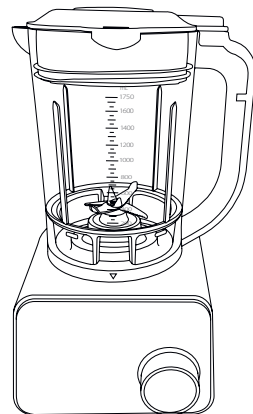

11



12

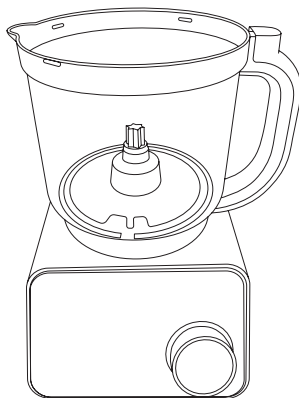

13

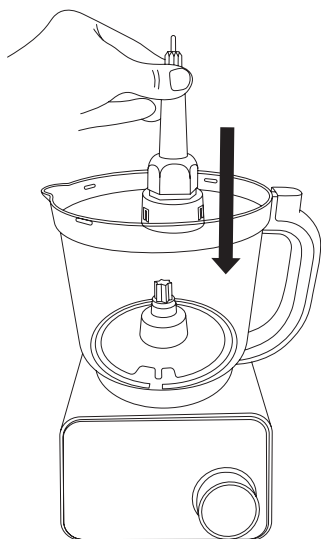

14

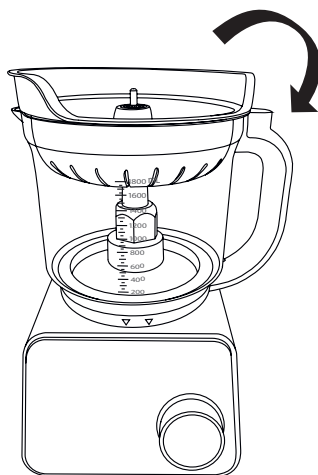

15

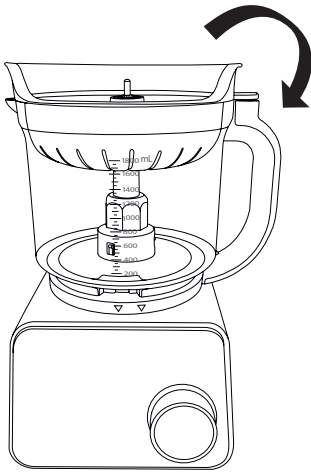

16

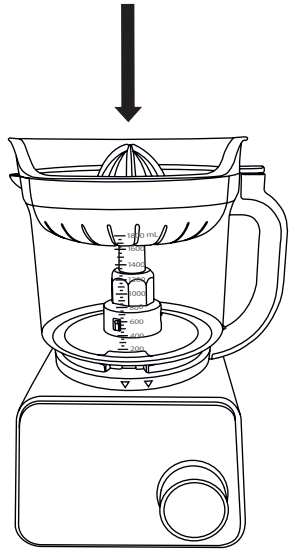

**J1**

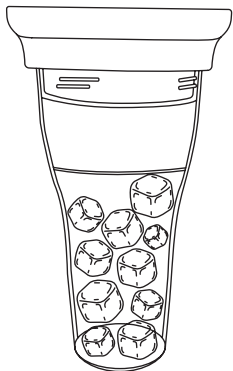

**J2**

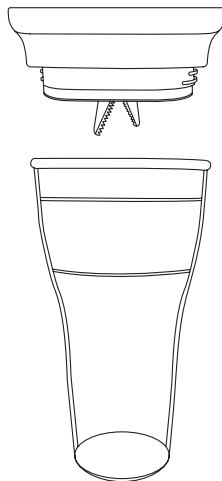

**J3**

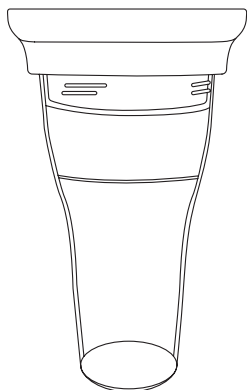

**J4**

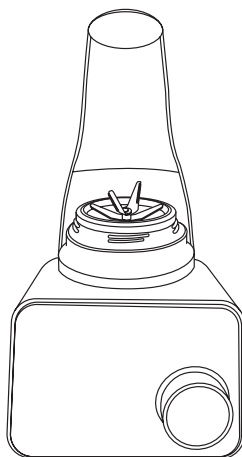

**J5**

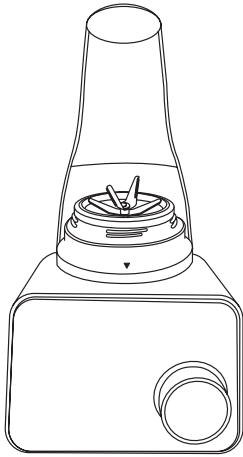



## **FONTOS BIZTONSÁGI UTASÍTÁSOK**

### **FIGYELMESEN OLVASSA EL, ÉS ŐRIZZE MEG KÉSŐBBI FELHASZNÁLÁS CÉLJÁBÓL.**

- A készüléket gyermekek nem használhatják. A készüléket és a tápkábelt gyermekektől távol kell tartani.
- Ezt a készüléket csak olyan csökkent fizikai, érzékszervi vagy mentális képességű személyek használhatják, akik felügyelet alatt vannak vagy ismertették nekik a készülék biztonságos használati módját és tisztában vannak az esetleges veszélyekkel.
- Gyermekeknek tilos a készülékkel játszani.
- A felhasználó által végzett tisztítást és karbantartást nem végezhetik gyermekek.
- Ha a tápkábel sérült, a cserét bízza szervizközponttal, hogy elkerülje a veszélyes helyzetek kialakulását. Sérült hálózati kábellel a készüléket tilos használni.



#### **VIGYÁZAT:**

A helytelen használat sérülést okozhat.

- Óvatosan nyúljon a vágópengékhez, főleg amikor a pengét kiveszi az edényből, kiüríti az edényt, és tisztítás közben.
- Minden használat után tisztítsa meg a készülék élelmiszerrel érintkező részeit meleg vízzel, konyhai tisztítószerrel és puha szivaccsal. Kövesse a **TISZTÍTÁS ÉS KARBANTARTÁS** rész utasításait.

- A készüléket mindig húzza ki a hálózatról, ha felügyelet nélkül hagyja, és szerelés, szétszerelés vagy tisztítás előtt.
- A tartozék cseréje vagy a használat közben mozgó alkatrészek beszerelése előtt kapcsolja ki a készüléket, és húzza ki a hálózati aljzatról.
- Tartsa be a jelen kézikönyvben felsorolt tartozékok előkészítési idejét és sebesség beállításait.

---

### Elektromos biztonság

- A készülék hálózatra csatlakoztatása előtt győződjön meg róla, hogy a típuscímkén jelzett feszültség megfelel a hálózati feszültségnek.
- A készüléket csak jól földelt aljzatba csatlakoztassa. Ne használjon hosszabbító kábelt.
- Ne csatlakoztassa vagy húzza ki nedves kézzel a készülék tápkábelét a hálózati aljzatról.
- Ügyeljen arra, hogy a tápkábel csatlakozóját ne érje víz vagy nedvesség.
- Ne a tápkábelnél fogva húzza ki a készüléket a hálózati aljzatról. Ezzel megsérülhet a tápkábel vagy a csatlakozó. A kábelt a dugónál húzza húzza ki az aljzatról.
- A tápkábelre ne tegyen nehéz tárgyakat. Ügyeljen arra, hogy a hálózati kábelt ne lógjon az asztal szélén, és ne érintkezzen forró felületekkel vagy éles tárgyakkal.
- Az áramütés veszélyének elkerülése érdekében ne kísérelje meg a készüléket maga javítani vagy bármilyen módon módosítani. A készülék mindennemű javítását és beállítását bízza szakszervizre. A jótállási idő érvényessége alatt a készülékbe való beavatkozást elveszítheti a jótállásra vonatkozó jogát.
- Ne permetezzen vizet vagy más folyadékot a készülékre! Soha se mossa folyó víz alatt, és ne merítse vízbe vagy más folyadékba.
- Használat után mindig kapcsolja ki a készüléket, és húzza ki a hálózati aljzatról.
- Ezt a készüléket nem programozóval, külső időkapcsolóval vagy távirányítóval való használatra tervezték.

### A készülék megfelelő használata

- A készüléket átlagos mennyiségű élelmiszer háztartási feldolgozására tervezték.
- A berendezést ne használja más célra, mint amire tervezték.
- Ezt a készüléket csak belső térben való használatra tervezték. Soha ne használja szabadban vagy ipari környezetben.
- Ezt a készüléket csak az ebben a használati útmutatóban leírtaknak megfelelően szabad használni.
- A készüléket csak a mellékelt eredeti tartozékokkal használja.



### Figyelmeztetés:

A nem eredeti tartozékok használata veszélyes helyzethez vezethet.

- A készülék közelében ne használjon spray-t, robbanásveszélyes, mérgező vagy gyúlékony anyagokat.
- A készüléket helyezze mindig egyenes, száraz felületre. A készüléket ne helyezze ablakpárkányra vagy nem stabil felületre. Ne tegye elektromos vagy gázfűzőre, vagy ezek közelébe, nyílt láng vagy hőforrás közelébe.
- Ne használja a készüléket, ha nem működik megfelelően, ha a földre esett, ha vízbe került vagy bármilyen módon megsérült. Adj le ellenőrzésre vagy javításra hivatalos szakszervizben.
- A készülék felületét tilos bármilyen módon módosítani, pl. öntapadó tapéta, fólia stb. használatával.
- A berendezés üzembehelyezése előtt győződjön meg, hogy jól van összeállítva. A készülék nem indul el, ha nincs megfelelően összeszerelve.
- Ne szerelje szét a készüléket, amikor be van kapcsolva és működik.
- Ne nyúljon a készülékhez, ha a vizes vagy nedves a keze, különösen, ha behelyezi és kihúzza a csatlakozót a konnektorból.
- Ne takarja le a készülék szellőzőnyílásait.
- A készüléket ne kapcsolja be üresen. A készülék helytelen használata csökkentheti az élettartamát.
- Ne nyúljon hozzá a mozgó alkatrészekhez.
- Ügyeljen arra, hogy a citrusprés használata során a haj, ruházat vagy más tárgyak ne érintkezzenek a forgó présűskével.
- A feldolgozandó alapanyagokat csak az élelmiszer-feldolgozó tartályának töltőnyílásába tegye.
- Soha ne használja az ujjait vagy más tárgyakat arra, hogy az alapanyagokat a töltőnyíláson átnyomja. Erre a célra a lenyomó szolgál, amely a tartozék része.
- Működés közben ne próbálja meg szétszerelni a készüléket.
- A forrásban lévő alapanyagok feldolgozására nem szolgál semmilyen tartozék.
- Legfeljebb 55 °C hőmérsékletű forró folyadékok dolgozhatók fel a keverőedényben. Forró folyadékok és élelmiszerek kezelésekor fokozott óvatossággal járjon el. A forró gőz vagy a forró folyadék kifröccsenése égési sérülést okozhat. Soha ne indítsa el a készüléket, ha a keverőedény

a helyén van, de a fedele nincs rendesen a helyén. Forró folyadékok kezelésekor ne távolítsa el a belső fedelet működés közben. Ne érintse meg a forró felületeket. Használja a fogantyút a felmelegített turmixgép edény szállításához.

- Ha meleg ételkészítéssel dolgozott fel, a levehető alkatrészek használat után melegek lehetnek.
- Ne turmixoljon forró vagy meleg alapanyagot az ételfeldolgozó edényében vagy a turmixpalackban. Feldolgozás előtt hagyja ezeket teljesen kihűlni.
- A turmixgépet nem jég aprítására vagy fagyasztott ételkészítéssel feldolgozására tervezték.
- Mielőtt a fejeket a készülékekhez erősíti, eltávolítja, vagy cseréli, ellenőrizze, hogy a készülék ki van-e kapcsolva és ki van-e húzva a hálózatból.
- A kés sérülésének elkerülése érdekében fokozott óvatossággal járjon el az aprítókés, a turmixgép edény és a turmixgép késének kezelésekor. Különös óvatossággal kell eljárni a keverőedény kiürítésekor, a kiegészítőknél a dobblól való eltávolításakor, a darálókés kamrából való eltávolításakor és tisztításakor.
- Ne akarjon csontot, dióhéjat vagy más kemény anyagokat feldolgozni.
- Az alapanyagok feldolgozása során tartsa be a jelen kézikönyvben meghatározott egyes tartozékok ajánlott használati idejét. Az alapanyagok ajánlott ideig történő feldolgozása után hagyja a készüléket legalább 10 percig hűlni.
- A készülék biztonsági biztosítókkal van felszerelve, amelyek növelik a biztonságot a használat során. Ha a készülék nincs megfelelően összeszerelve, nem indul el. Ne tiltsa le a biztonsági biztosítókat, és ne próbálja meg blokkolni vagy szándékosan megsemmisíteni őket. Súlyos sérülés és a készülék visszafordíthatatlan károsodásának veszélye áll fenn.

### **Karbantartás közbeni biztonság**

- Tisztítás előtt mindig várja meg, amíg a készülék teljesen kihűl.
- A készüléket rendszeresen tisztítsa minden használat után a TISZTÍTÁS ÉS KARBANTARTÁS fejezet utasításai szerint. A Karbantartás és tisztítás fejezetben szereplő tisztításon kívül más karbantartást ne végezzen.
- Az alapot a motoregységgel ne mossa folyó víz alatt, és ne merítse vízbe vagy más folyadékba. Ezt a készüléket és tartozékait nem lehet elmosogatni mosogatógépben.
- A toldóelemek az ételkészítéssel (italokat is beleértve) való rövid ideig tartó érintkezésre alkalmasak, azaz max. 4 óra. Ne hagyja őket hosszú ideig bemerítve - pl. víz alatt -, nehogy megsérüljön a felületük.

### **Az otthoni sérülések megelőzése**

- A forró vagy a forrásban lévő folyadékok nagy veszélyt jelentenek a gyermekeknek, és még a kisebb égési sérülések is súlyossá válhatnak. Tartsa be a sérülések megelőzésére vonatkozó alapvető szabályokat az otthonában, és legyen körültekintő, ha a gyermekek forró vagy forrásban lévő folyadékok közelében tartózkodnak, vagy magyarázza el a gyermekeknek a forró vagy forrásban lévő folyadékok veszélyeit.
- Ha megégette vagy lefórázta magát, azonnal mossa le az érintett területet hideg vízzel, szükség esetén kérjen orvosi segítséget.

## **A TERMÉKEN VAGY A KÍSÉRŐ DOKUMENTÁCIÓBAN ELHELYEZETT JELEK MAGYARÁZATA**



A termék teljesíti az összes rá vonatkozó EU irányelv követelményeit.



Ez a jel a terméken vagy a kísérő dokumentációban azt jelzi, hogy a használt elektromos és elektronikus készülékeket nem szabad a háztartási hulladék közé dobni.



II. védelmi osztályú készülék  
Az áramütés elleni védelem kettős vagy megerősített szigeteléssel biztosított.

# HU Univerzális 5 az 1-ben konyhai robotgép

## Használati útmutató

- Köszönjük, hogy megvásárolta a SENCOR márka termékét, és bízunk benne, hogy elégedett lesz vele.
- A készülék első bekapcsolása előtt olvassa el a használati útmutatót, akkor is, ha hasonló készülékek használatát már ismeri. A készüléket csak úgy használja, ahogy ebben a használati útmutatóban le van írva. Őrítze meg az útmutatót a későbbiekre. Ha a készüléket eladja vagy kölcsönadja, akkor ezt a használati útmutatót is adja át.
- A készüléket vegye ki a csomagolásból, és addig ne dobja ki a csomagolóanyagot, amíg minden tartozékot meg nem talál. Javasoljuk, hogy legalább a hibás teljesítésre vagy a minőségi garanciára vonatkozó törvényes jog fennállásának időtartamára őrizze meg az eredeti szállítási kartont, a csomagolóanyagot, a pénztári bizonylatot és az eladó felelősségvállalásának mértékéről szóló igazolást és az eladó által kiadott jegyet. Javasoljuk, hogy szállítás esetén a készüléket az eredeti dobozába csomagolja vissza.

### AZ ALAPZAT LEÍRÁSA (A ábra)

- |   |  |
|---|--|
| <b>A1</b> Alapzat a motoregységgel                  | <b>A4</b> Csatlakozó tartozékok rögzítéséhez |
| <b>A2</b> Kezelőpanel előre beállított programokkal | <b>A5</b> Kapcsoló biztosítékok              |
| <b>A3</b> Forgatható vezérlő kijelzővel             |  |

### AZ ÉTELFELDOLGOZÓ LEÍRÁSA (B ábra)

- |  |  |
|--|--|
| <b>B1</b> Mérőke                                   | <b>B9</b> Kétoldalú szeletelő/duvra reszelő tárcsa |
| <b>B2</b> Lenyomó                                  | <b>B10</b> Pürésítő tárcsa                         |
| <b>B3</b> Töltőnyílás                              | <b>B11</b> Majonézkészítő tartozék                 |
| <b>B4</b> Az ételfeldolgozó fedele                 | <b>B12</b> Tengely                                 |
| <b>B5</b> Vágókés                                  | <b>B13</b> 2,0 literes ételfeldolgozó edény        |
| <b>B6</b> Tésztakés                                | <b>B14</b> Az ételfeldolgozó edény fedele          |
| <b>B7</b> Hasábburgonya-szeletelő tárcsa           |  |
| <b>B8</b> Kétoldalú szeletelő/finom reszelő tárcsa |  |

### A CITRUSPRÉS LEÍRÁSA (C ábra)

- |                      |                          |
|----------------------|--------------------------|
| <b>C1</b> Facsarókúp | <b>C2</b> Rostgyűjtő tál |
|----------------------|--------------------------|

### A MIXER LEÍRÁSA (D ábra)

- |                                |                                       |
|--------------------------------|---------------------------------------|
| <b>D1</b> Belső fedél          | <b>D4</b> 1,75 l űrtartalmú keverőtál |
| <b>D2</b> A keverőedény fedele | <b>D5</b> A keverőtartály fogantyúja  |
| <b>D3</b> Tömítés              | <b>D6</b> Késegység                   |

### A SMOOTHIE MIXER LEÍRÁSA (A ábra)

- |   |                                       |
|---|---------------------------------------|
| <b>E1</b> 600 ml űrtartalmú smoothie palack | <b>E2</b> A smoothie mixer késegysége |
|   | <b>E3</b> A smoothie palack kupakja   |

### A KÉSZÜLÉK HASZNÁLATÁNAK CÉLJA

- A Sencor SBU 9878BK többfunkciós mixer egy sokoldalú konyhai segédesszköz, amely széles körű tartozékainak köszönhetően megkönnyíti az ételek és italok széles választékának elkészítését.
- Az ételfeldolgozó az alapanyagok gyors és hatékony előkészítésére szolgál. A vágókés ideális a zöldségek, fűszernövények vagy diófélék gyors és egyenletes darabolásához, míg egy speciális tésztakés megkönnyíti a gyúrást és a könnyű tészták elkészítését. A négy cserélhető tárcsa lehetővé teszi, hogy szükség szerint szeletekre vágja és aprítsa az alapanyagokat.

- A citrusprés frissen facsart gyümölcslevet biztosít; a turmixgép tartalva levesek, szószok vagy koktélok készítésére alkalmas, a turmixpalackot pedig olyan finom turmixok gyors elkészítésére tervezték, amelyeket edzésre vagy kirándulásra vihet magával.
- Ezen funkciók kombinációjának köszönhetően a turmixgép több készülék munkáját is képes elvégezni, időt és helyet takarítva meg a konyhában.

### GYORS ÚTMUTATÓ ÉS ALAPVETŐ KEZELÉS (F ábra)

Az Ön többfunkciós turmixgépe számos kiegészítővel rendelkezik a legkülönbözőbb felhasználásokhoz. Mindig csak egy tartozékot használjon. A tartozékok nem kombinálhatók és használhatók egyszerre.

#### Étefeldolgozó (F1 ábra)

- Az aprítókéssel ellátott ételfeldolgozó alkalmas zöldségek, fűszernövények vagy diófélék aprítására.
- A tésztakéssel ellátott ételfeldolgozó számos finom vagy könnyű tészta feldolgozására alkalmas.
- A kétoldalas tárcsáknak köszönhetően az alapanyagokat szeletekre vághatja vagy a kívánt durvaságúra lereszelheti.
- A majonézkészítő tartozéknak köszönhetően könnyedén készíthet saját házi majonézt.
- Szerelje össze a készüléket az ételfeldolgozó edényével és a kiválasztott tartozékokkal.
- Válassza ki az egyik előre beállított programot, vagy manuálisan válassza ki a feldolgozási sebességet.
- További információkat az **ÉTELFELDOLGOZÓ** részben talál.

#### Mixer (F2 ábra)

- A turmixgép alkalmas különböző összetevők gyors és hatékony mixelésére, zúzására, keverésére és emulgálására, valamint ételek és italok, például levesek, szószok, kenhető termékek, öntetek vagy jégáldító italok elkészítésére. Az erőteljes késeknek és a nagy sebességnek köszönhetően a turmixgép könnyen kezeli a gyümölcsöket, zöldségeket és a jeget.
- Szerelje össze a készüléket a turmixgép edényével.
- Válassza ki az egyik előre beállított programot, vagy manuálisan válassza ki a feldolgozási sebességet.
- Részletesebb információkat az útmutató **TURMIXGÉP** részében talál.

#### A CITRUSPRÉS LEÍRÁSA (F3 ábra)







- A citrusprés kifejezetten narancs, citrom, grapefruit és egyéb citrusfélékből készült gyümölcstészték készítésére szolgál. Csak nyomja a gyümölcstésztát a facsarókúphoz, és könnyedén friss gyümölcstevet kap. Ideális vitaminizáló gyors elkészítéséhez más készülékek használata nélkül.
- Szerelje össze a készüléket a citruspréssel.
- Válassza ki az egyik előre beállított programot, vagy manuálisan válassza ki a feldolgozási sebességet.
- Részletesebb információkat az útmutató **CITRUSPRÉS** részében talál.

#### Smoothie mixer (F4 ábra)

- A smoothie mixer alkalmas friss gyümölcsökből, zöldségekből, tejtermékekből vagy jégből készült üdítőitalok, például turmixok, koktélok vagy tejkoktélok készítésére. Praktikus edényének köszönhetően, amely akár utazó palackként is használható, ideális italok készítéséhez útra, fitneszközpontba vagy munkába.
- Szerelje össze a készüléket a smoothie palackkal.
- Válassza ki az előre beállított Smoothie programot.
- Részletesebb információkat az útmutató **SMOOTHIE MIXER** részében talál.

## Előre beállított programok

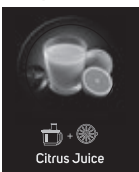
Az SBU 9878BK a következő előre beállított programokkal rendelkezik.

PROGRAM	ELKÉSZÍTÉSI IDŐ	ELŐRE BEÁLLÍTOTT SEBESSÉG	LEÍRÁS	TARTOZÉKOK
<b>Smoothie</b> 	60 másodperc	10	Alkalmas friss gyümölcsökből, zöldségekből, tejtermékekből vagy jégből készült üdítőitalok, például turmixok, koktélok vagy tejkoktélok készítésére.	Smoothie mixer Turmixgép
<b>Leves</b> 	70 másodperc	10	Alkalmas finom levesek, szószok vagy bébiételek készítéséhez	Smoothie mixer Turmixgép
<b>Szeletelés és reszelés</b> 	60 másodperc	1	Alkalmas szeletelésre és reszelésre a különböző alapanyagok szükséges vastagsága szerint	Konyhai robotgép Hasábburgonya-szeletelő tárcsa Kétoldalú szeletelő/finom reszelő tárcsa Kétoldalú szeletelő/durva reszelő tárcsa Pürétárcsa
<b>A tészta elkészítése</b> 	150 másodperc	1	Alkalmas finom és könnyű tészták készítésére	Konyhai robotgép Tésztakés
<b>Citrusprés</b> 	99 másodperc	1	Narancs, citrom, grapefruit és egyéb citrusfélék facsarásához	Citrusprés
<b>Vágás</b> 	30 másodperc	10	Alkalmas különböző alapanyagok, zöldségek, gyümölcsök, gyógynövények vagy dírfélék aprítására	Konyhai robotgép Vágókés

## Forgóvezérlő

- A forgóvezérlő a sebességi fokozat 1-től 10-ig történő folyamatos beállítására szolgál, ahol az 1 a legalacsonyabb sebességet, míg a 10 a legmagasabb sebességet jelenti.

## A készülék bekapcsolása

- Miután csatlakoztatta a tápkábelét a hálózati aljzatba, fordítsa a vezérlőt egyszer jobbra úgy, hogy a kijelzőn a „-“ és az „ON” felirat jelenjen meg, és a kezelőpanel világítson.
- Nyomja meg az ikont az egyik előre beállított program kiválasztásához, vagy forgassa el a vezérlőt jobbra a sebesség kézi beállításához 1 és 10 között.

## A készülék kikapcsolása

- Ha előre beállított programot választott, a készülék az előre beállított idő letele után automatikusan leáll. Ha korábban meg kell szakítania az időt, nyomja meg a kiválasztott program ikonját.
- Ha manuálisan állította be a sebességet, forgassa el a vezérlőt balra, amíg a kijelzőn meg nem jelenik a „-“ és az ON felirat.
- Most forgassa el a vezérlőt még egyszer balra, amíg meg nem jelenik az OFF felirat, és a kijelző és a kezelőpanel ki nem alszik.
- A hálózati csatlakozódugót húzza ki a fali aljzatból.

## Biztonsági biztosítékok

- A készülék biztonsági biztosítékokkal van felszerelve, amelyek növelik a biztonságot a használat során. Ha a készülék nincs megfelelően összeszerelve, nem indul el.
- Ezzel szemben, ha a biztonsági biztosíték működése közben kioldódik, a készülék működése azonnal leáll.
- A biztonsági biztosítékok kapcsolóbiztosítékok formájában az alapon helyezkednek el (lásd az A ábrát, 5. szám). Ha az ételfeldolgozó edénye, a turmixgép edénye vagy a smoothie palack nincs megfelelően elhelyezve az alapon, a készülék nem indul el.
- A további biztonsági biztosítékok az ételfeldolgozó edény fogantyújában és a turmixgép edény fogantyújában található. Ha az ételfeldolgozó edénynek, a rostgyűjtő edénynek vagy a keverőedénynek a fedele nincs megfelelően rögzítve, a készülék nem indul el. Még akkor is, ha ezek az alkatrészek meglazulnak, a készülék azonnal leáll.



### Figyelmeztetés:

Ne tiltsa le a biztonsági biztosítékokat, és ne próbálja meg blokkolni vagy szándékosan megsemmisíteni őket. Súlyos sérülés és a készülék visszafordíthatatlan károsodásának veszélye áll fenn.

## AZ ELSŐ HASZNÁLAT ELŐTT

- Vegye ki az alapot és az összes tartozékot a csomagolásból. Távolítsa el a reklámcímkéket és matricákat. Ellenőrizze, hogy nem sérült-e semmilyen alkatrész.
- A csomagolóanyag tárolása vagy kidobása előtt ellenőrizze, hogy minden alkatrész és tartozékot kivett-e a csomagolóanyagból.
- Törölje meg az alapot enyhén megnedvesített puha ronggyal. Törölje át száraz ronggyal.
- Az élelmiszerekkel érintkezésbe kerülő tartozékokat és alkatrészeket (lásd az alábbi listát) alaposan mossa el meleg vízben, és semleges konyhai mosogatószerbe áztatott puha szivaccsal vagy puha kefével. Ezután mindet öblítse le tiszta vízzel és hagyja megszáradni, vagy törölje szárazra egy puha törölrönggyel.

## Kézi mosogásra alkalmas tartozékok és alkatrészek:

- Az ételfeldolgozó minden része (B ábra)
- A citrusprés minden része (C ábra)
- A mixer minden része (D ábra)
- A smoothie mixer minden része (E ábra)



### Figyelmeztetés:

A készülék egyetlen része sem mosogatható el mosogatógépben.



### Figyelmeztetés:

A sérülés elkerülése érdekében az aprítókés, a tárcsa, a turmixgép edény kecségségének (nem kivethető) és a smoothie mixer kecségségének kezelésekor fokozott óvatossággal járjon el.



### Figyelmeztetés:

Ne öblítse le a készülék alapot, a tápkábelét vagy a villát, és ne merítse vízbe.



### Megjegyzés:

Első használatkor enyhe szagot érezhet. Ez normális jelenség, és rövid időn belül megszűnik.

## ÉTELFELDOLGOZÓ

### Összeszerelés (G1-G6 ábra)



### Figyelmeztetés:

Az ételfeldolgozó összeszerelésének vagy szétszerelésének megkezdése előtt győződjön meg arról, hogy a készülék ki van kapcsolva és ki van húzva a hálózatról. Mindig várja meg, amíg a forgó tartozékok teljesen megállnak.

- Tegye az alapot egyenes, száraz és stabil felületre, például a konyhapultra.
- Helyezze az ételfeldolgozó edényét az alapra, és forgassa el jobbra úgy, hogy a fogantyú jobbra mutasson.
- Az edény közepén található csomokra húzza rá a tengelyt. Győződjön meg arról, hogy semmi sem akadályozza a forgását.
- Csatlakoztassa a kiválasztott tartozékokat (vágókés, dagasztó, majonézkészítő tartozék vagy az egyik tárcsa, B5-B11 alkatrész) a tengelyhez. A vágókésnek és a tésztakésnek az ételfeldolgozó alján kell lennie. A tárcsák a tengely fém csúcsára vannak felhelyezve. Ha kétoldalas tárcsát fog használni, helyezze fel a használni kívánt oldalával, azaz ha szelletekre szeretne vágni, a szelletelepengő oldalnak felfelé kell mutatnia.
- Tegye a fedelet az edényre és fordítsa el az óramutató járásával megegyező irányba, amíg ellenállásba nem ütközik. A fedelet csak egyféleképpen lehet felhelyezni. A fedelen lévő kiemelkedésnek illeszkednie kell a fogantyúban lévő biztosítékba.
- A töltőnyílásba tegye bele a lenyomót, belé pedig a mérőpothart.



### Figyelmeztetés:



A vágókés vagy a tárcsák kezelésekor fokozott óvatossággal járjon el, hogy elkerülje a sérülést.



### Megjegyzés:

Vágókés vagy tésztakés használata esetén először helyezze a kést a tengelyre, majd helyezze be az alapananyagokat.

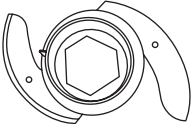
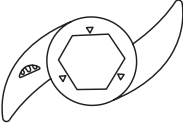
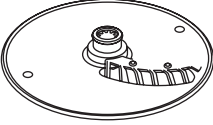
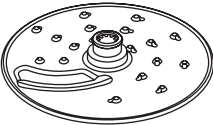
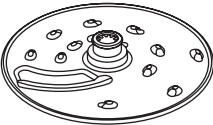
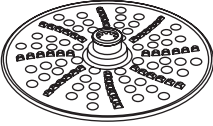
## Az ételfeldolgozó toldóelemének kiválasztása

FEJ	A HASZNÁLAT CÉLJA	SEBESSÉG	MŰKÖDÉSI IDŐ
<b>Vágókés</b> 	Alkalmas különböző alapanyagok, zöldségek, gyümölcsök, gyógynövények vagy diófélék aprítására	10	30 másodperc
<b>Tésztakés</b> 	Alkalmas finom és könnyű tészták készítésére	1	150 másodperc
<b>Hasáburgonya-szeletelő tárcsa</b> 	Alkalmas burgonya vagy sült zöldséghasábok készítésére	1	60 másodperc
<b>Kétoldalú szeletelő/finom reszelő tárcsa</b> 	Alkalmas vékony csíkokra történő szeletelésre vagy reszelésre	1	60 másodperc
<b>Kétoldalú szeletelő/durva reszelő tárcsa</b> 	Alkalmas vastagabb csíkokra történő szeletelésre vagy reszelésre	1	60 másodperc
<b>Pürétárcsa</b> 	Püré készítésére alkalmas	10	60 másodperc
<b>Majonézkészítő tartozék</b> 	Alkalmas házi majonéz készítésére	10	60 másodperc

## Használat

- Teljesen húzza ki a tápkábel, és csatlakoztassa a tápkábel csatlakozóját egy megfelelően földelt hálózati aljzathoz.
- A kijelző röviden kigyullad és megjelenik az OFF felirat.
- Fordítsa a vezérlőt egyszer jobbra úgy, hogy a kijelzőn a „-” és „-” és az „ON” felirat jelenjen meg, és a kezelőpanel világítson.
- Válassza ki az egyik előre beállított programot, vagy forgassa el a vezérlőt jobbra a sebesség kézi beállításához 1 és 10 között.
- A készülék elindul.
- Ha vágókést vagy tésztakestét fog használni, tegye az összes alapanyagot egy edénybe, mielőtt bekapcsolja az ételfeldolgozót.
- Ha tárcsákat fog használni az alapanyagok feldolgozásához, az ételfeldolgozó bekapcsolása után óvatosan távolítsa el a lenyomót, és helyezze be az alapanyagokat a töltőnyílásba. A lenyomóval lassan nyomja át az alapanyagokat a töltőnyíláson.
- Az elkészítés során ellenőrizze a feldolgozott alapanyagok állapotát.



### Figyelmeztetés:

Az alapanyagokat a kezével vagy más tárggyal a gépbe nyomni tilos. Mindig az erre szolgáló nyomót használja. A töltőnyílásba ne tegye be a kezét vagy idegen tárgyakat.



### Tipp:

A mérőpohár eltávolítása után közvetlenül a tésztahoz adhat folyadékot vagy kisebb hozzávaló darabokat. Vágókés vagy tárcsák használata esetén a mérőpohár eltávolítása után ne használja a nyílást.



### Figyelmeztetés:

Az ételfeldolgozó edényét nem forró vagy meleg alapanyagok feldolgozására tervezték. Feldolgozás előtt hagyja ezeket kihűlni.

## A működés befejezése

- Ha előre beállított programot választott, a készülék az előre beállított idő teltele után automatikusan leáll. Ha korábban meg kell szakítania az időt, nyomja meg a kiválasztott program ikonját.
- Ha manuálisan állította be a sebességet, forgassa el a vezérlőt balra, amíg a kijelzőn meg nem jelenik a „-” és az ON felirat.
- Most forgassa el a vezérlőt még egyszer balra, amíg meg nem jelenik az OFF felirat, és a kijelző és a kezelőpanel ki nem alszik.
- A hálózati csatlakozódugót húzza ki a fali aljzathoz.
- A készülék szétszerelése előtt győződjön meg arról, hogy a forgó részek teljesen leálltak.

## Megszakítás

- Ha meg kell szakítania az alapanyagok feldolgozását, például a már feldolgozott alapanyagok hozzáadása vagy eltávolítása, vagy a blokkoló kések/tárcsák miatt, kapcsolja ki a készüléket, és húzza ki a tápkábel dugóját a hálózati aljzathoz. Várja meg, amíg a forgó alkatrészek teljesen megállnak.
- Most kioldhatja a fedetet, és összekeverheti az alapanyagokat, eltávolíthatja a már feldolgozottakat, vagy hozzáadhat olyanokat, amelyek nem illeszkedtek a töltőnyílásba. Eltávolíthatja azokat az alapanyagokat is, amelyek a kések/tárcsák blokkolását okozták.
- A működés folytatásához helyezze vissza a fedetet, és dugja be a tápkábelt a hálózati aljzatba. Válasszon ki egy előre beállított programot, vagy állítsa be a sebességet.

## Leszerelés

1. Ha lehetséges, vigye a készüléket közelebb a mosogatóhoz vagy ahhoz a helyhez, ahol meg fogja tisztítani.
2. Óvatosan fordítsa el a fedetet az óramutató járásával ellentétes irányba a fedél kioldásához. Vegye le az edényről.
3. Óvatosan távolítsa el a kiválasztott tartozékokat (vágókés, dagasztókés, majonézkelesztő tartozék vagy az egyik tárcsa, a B5-B11 alkatrészek) a tengely fém hegyéről.
4. Vegye ki a tengelyt az edényből úgy, hogy felfelé húzza.
5. Forgassa el az ételfeldolgozó edényét az óramutató járásával ellentétes irányba, hogy kioldja és eltávolítsa az aljzatról.

6. Minden használat után tisztítsa meg az ételfeldolgozó aljzatát és részeit a **TISZTÍTÁS ÉS KARBANTARTÁS** fejezet utasításai szerint.



### Figyelmeztetés:

A vágókés vagy a tárcsák kezelésekor fokozott óvatossággal járjon el, hogy elkerülje a sérülést.

## TURMIXGÉP

### Összeszerelés (H1-H4 ábra)



### Figyelmeztetés:

A turmixgép összeszerelésének vagy gyűződjön meg arról, hogy a készülék ki van kapcsolva és ki van húzva a hálózathoz. Mindig várja meg, amíg a forgó tartozékok teljesen megállnak.

1. Tegye az aljzatot egyenes, száraz és stabil felületre, például a konyhapultra.
2. Helyezze a turmixgép edényét az aljzatra, és forgassa el jobbra úgy, hogy a fogantyú jobbra mutasson.
3. Helyezze az összetevőket a keverőedénybe. A nagyobb élelmiszereket kisebb darabokra kell vágni.
4. Tegye a fedetet az edényre és fordítsa el az óramutató járásával megegyező irányba, amíg ellenállásba nem ütközik. A fedetet csak egyfelé képpen lehet felhelyezni. A fedélen lévő kiemelkedésnek illeszkednie kell a fogantyúban lévő biztosítékba.



### Megjegyzés:

A keverőedény maximális kapacitása 1,75 l. Soha ne töltsen a maximális szint fölé. Olyan forró folyadékok vagy olyan folyadékok feldolgozása esetén, amelyek a keverés során térfogatot nyernek, javasoljuk, hogy az edényt a maximális kapacitásának legfeljebb 2/3-át töltsse fel.

## Használat

- Teljesen húzza ki a tápkábel, és csatlakoztassa a tápkábel csatlakozóját egy megfelelően földelt hálózati aljzathoz.
- A kijelző röviden kigyullad és megjelenik az OFF felirat.
- Fordítsa a vezérlőt egyszer jobbra úgy, hogy a kijelzőn a „-” és az „ON” felirat jelenjen meg, és a kezelőpanel világítson.
- Válassza ki az egyik előre beállított programot, vagy forgassa el a vezérlőt jobbra a sebesség kézi beállításához 1 és 10 között.
- A készülék elindul.
- Az elkészítés során ellenőrizze a feldolgozott alapanyagok állapotát.



### Tipp:

A belső fedél működés közben eltávolítható, és a fedél nyílásán keresztül alapanyagok adhatók hozzá. Javasoljuk, hogy a fedél eltávolítása előtt csökkentse a sebességet. Óvatosan csavarja ki a fedetet, hogy kioldja, és helyezze be az alapanyagokat a fedél nyílásán keresztül az edénybe. Tegye vissza a kupakot a fedélbe, és fordítsa el, amíg ellenállást nem érez. Most ismét növelheti a készülék sebességét.

## Gyors útmutató az élelmiszerek feldolgozásához

HOZZÁVALÓK	A SEBESSÉG KIVÁLASZTÁSA	AJÁNLOTT TURMIXOLÁSI IDŐ
Gyümölcs, zöldség - apró darabokra vágva	8-10	40-50 mp
Bébiétel, hozzátáplálás	8-10	30-40 mp
Krémek, dresszingek, pácok	8-10	30-40 mp
Smoothie-k és koktélok	8-10	Max. 60 mp
Levesek	6-8	Max. 70 mp



## Megjegyzés:

A fenti feldolgozási idők csak tájékoztató jellegűek. A tényleges turmixolási idő az ételmiszer méretétől, mennyiségétől és a kívánt végső állagától függ.

## A működés befejezése

- Ha előre beállított programot választott, a készülék az előre beállított idő letele után automatikusan leáll. Ha korábban meg kell szakítania az időt, nyomja meg a kiválasztott program ikonját.
- Ha manuálisan állította be a sebességet, forgassa el a vezérlőt balra, amíg a kijelzőn meg nem jelenik a „-” és az ON felirat.
- Most forgassa el a vezérlőt még egyszer balra, amíg meg nem jelenik az OFF felirat, és a kijelző és a kezelőpanel ki nem alszik.
- A hálózati csatlakozódugót húzza ki a fali aljzatból.
- A készülék szétszerelése előtt győződjön meg arról, hogy a forgó részek teljesen leálltak.
- Spatula vagy kanál segítségével távolítsa el a feldolgozott alapanyagokat az edényből. Soha ne használja az ujjait. Fennáll a penge miatti súlyos sérülés veszélye.

## Megszakítás

- Ha meg kell szakítania az alapanyagok feldolgozását, például azért, mert ellenőriznie kell az alapanyagokat, vagy letörölje az alapanyagokat a keverőedény faláról, kapcsolja ki a készüléket, és húzza ki a tápkábelt a hálózati aljzatból. Várja meg, amíg a forgó alkatrészek teljesen megállnak.
- Most már ki tudja oldani a fedelet. Ellenőrizze az alapanyagokat, vagy egy spatulával törölje le az edény belső falait. Helyezze vissza a fedelet.
- Csatlakoztassa a tápkábelt egy megfelelően földelt aljzathoz, és kapcsolja be a készüléket a feldolgozás folytatásához.

## Leszerelés

- Ha lehetséges, vigye a készüléket közelebb a mosogatóhoz vagy ahhoz a helyhez, ahol meg fogja tisztítani.
- Óvatosan fordítsa el a fedelet az óramutató járásával ellentétes irányba a fedél kioldásához. Vegye le az edényről.
- Forgassa el a keverőedényt az óramutató járásával ellentétes irányba, hogy kioldja és eltávolítsa az aljzatról.
- Minden használat után tisztítsa meg a turmixgép részeit és az aljzatot a **TISZTÍTÁS ÉS KARBANTARTÁS** fejezet utasításai szerint.



### Figyelmeztetés:

Ne tegye a kezét vagy az ujjait a keféhez közelébe. Fennáll a penge miatti súlyos sérülés veszélye.

## CITRUSPRÉS

### Összeszerelés (11–16 ábra)



### Figyelmeztetés:

A citrusprés összeszerelésének vagy szétszerelésének megkezdése előtt győződjön meg arról, hogy a készülék ki van kapcsolva és ki van húzva a hálózatról. Mindig várja meg, amíg a forgó tartozékok teljesen megállnak.

1. Tegye az aljzatot egyenes, száraz és stabil felületre, például a konyhapultra.
2. Helyezze az ételfeldolgozó edényét az alapzatra, és forgassa el a fogantyút jobbra mutasson.
3. Az edény közepén található csomokra húzza rá a tengelyt. Győződjön meg arról, hogy semmi sem akadályozza a forgását.
4. Helyezze a rostbefogó tálat az edényre, és forgassa el a tálat az óramutató járásával megegyező irányba, amíg ellenállást nem érez. A tálat csak egyféleképpen lehet felhelyezni. A tálon lévő kiemelkedésnek illeszkednie kell a fogantyúban lévő biztosítótkba.
5. Helyezze a présűskét a tengely fém hegyjére. Felhelyezéskor kissé forgassa el, hogy megbizonyosodjon arról, hogy megfelelően van felhelyezve és simán forog.

## Használat

- Teljesen húzza ki a tápkábelt, és csatlakoztassa a tápkábel csatlakozóját egy megfelelően földelt hálózati aljzathoz.
- A kijelző röviden kigyullad és megjelenik az OFF felirat.
- Fordítsa a vezérlőt egyszerű jobbra úgy, hogy a kijelzőn a „-” és az „ON” felirat jelenjen meg, és a kezelőpanel világítson.
- Helyezze a felezett citrusgyümölcsöt a présűskére, és tartsa enyhén az egyik kezével.
- Válassza ki az egyik előre beállított programot, vagy forgassa el a vezérlőt jobbra a sebesség kézi beállításához 1-re. **Citrusprés használat esetén az ajánlott maximális sebesség 2.**
- A készülék elindul.
- A kezével tartsa a citrusfélét a présűskén, miközben gyengédén lefelé nyomja a gyümölcsöt. A gyümölcslet az edénybe, miközben a pép és a magok a tában maradnak.
- Szakítsa meg a készülék működését, távolítsa el a feldolgozott citrusfélét a présűskéről, tegyen fel egy másik citrusfélét, és ismételje meg a folyamatot.



### Figyelmeztetés:

Ne használjon túlzott erőt, amikor a citrusfélét a présűskére szorítja, hogy ne blokkolja azt. Ebben az esetben azonnal kapcsolja ki a készüléket.



### Figyelmeztetés:

Ujjait, kezét, haját, ékszerait vagy laza ruházatát tartsa távol a forgó présűskétől. Beakadás esetén fennáll a súlyos sérülés vagy a készülék károsodásának veszélye.

## A működés befejezése

- Ha előre beállított programot választott, a készülék az előre beállított idő letele után automatikusan leáll. Ha korábban meg kell szakítania az időt, nyomja meg a kiválasztott program ikonját.
- Ha manuálisan állította be a sebességet, forgassa el a vezérlőt balra, amíg a kijelzőn meg nem jelenik a „-” és az ON felirat.
- Most forgassa el a vezérlőt még egyszer balra, amíg meg nem jelenik az OFF felirat, és a kijelző és a kezelőpanel ki nem alszik.
- A hálózati csatlakozódugót húzza ki a fali aljzatból.
- A készülék szétszerelése előtt győződjön meg arról, hogy a forgó részek teljesen leálltak.

## Megszakítás

- Ha meg kell szakítania a préselési folyamatot, kapcsolja ki a készüléket, és húzza ki a tápkábelt a hálózati aljzatból. Várja meg, amíg a forgó alkatrészek teljesen megállnak.
- Most kiláthatja a tálat, eltávolíthatja a felesleges pépet, vagy átöntheti a gyümölcslevet csészébe.
- A működés folytatásához helyezze vissza a tálat, és dugja be a tápkábelt a hálózati aljzatra. Válasszon ki egy előre beállított programot, vagy állítsa be a sebességet.

## Leszerelés

1. Ha lehetséges, vigye a készüléket közelebb a mosogatóhoz vagy ahhoz a helyhez, ahol meg fogja tisztítani.
2. Vegye le a présűskét a tengely csúcsáról úgy, hogy felfelé húzza. Ha szükséges, óvatosan csavarja el a tuskét, hogy kioldja azt.
3. Óvatosan forgassa el a tálat az óramutató járásával ellentétes irányba, hogy kioldja. Vegye le az edényről.
4. Vegye ki a tengelyt az edényből úgy, hogy felfelé húzza.
5. Forgassa el az ételfeldolgozó edényét az óramutató járásával ellentétes irányba, hogy kioldja és eltávolítsa az aljzatról.
6. Minden használat után tisztítsa meg a citrusprés részeit és az aljzatot a **TISZTÍTÁS ÉS KARBANTARTÁS** fejezet utasításai szerint.

## SMOOTHIE MIXER

### Összeszerelés (J1–J5 ábra)



#### Figyelmeztetés:

A smoothie mixer összeszerelésének vagy szétszerelésének megkezdése előtt győződjön meg arról, hogy a készülék ki van kapcsolva és ki van húzva a hálózatról. Mindig várja meg, amíg a forgó tartozékok teljesen megállnak.

1. Tegye az alapot egyenes, száraz és stabil felületre, például a konyhapultra.
2. A feldolgozni kívánt alapanyagokat tegye a smoothie palackba.
3. A készüléket helyezze a smoothie palack nyakára, és fordítsa el a készüléket az óramutató járásával megegyező irányba, amíg ellenállást nem érez (a hornyok és kiemelkedések a készülékeken és a smoothie palack nyakán egymásba illeszkednek).
4. A smoothie palackot fordítsa fejfelé, és győződjön meg arról, hogy a smoothie palackból nem szivárog ki folyadék. Ha igen, a készülék nincs megfelelően felszerelve. Oldja ki, és tegye vissza a smoothie palack nyakára.
5. Tegye a smoothie palackot az alapzatra, és fordítsa el az óramutató járásával megegyező irányba, amíg ellenállást nem érez (a ▼ nyíl szimbólum előre mutat).



#### Figyelmeztetés:

A készülék kezelésekor fokozott óvatossággal járjon el, hogy elkerülje a sérülést.



#### Megjegyzés:

A smoothie palack maximális kapacitása 0,6 l. Soha ne töltse a maximális szint fölé. Ne dolgozzon fel forró vagy meleg folyadékokat.

### Használat

- Teljesen húzza ki a tápkábel, és csatlakoztassa a tápkábel csatlakozóját egy megfelelően földelt hálózati aljzathoz.
- A kijelző röviden kigyullad és megjelenni az OFF felirat.
- Fordítsa a vezérlőt egyszer jobbra úgy, hogy a kijelzőn a „-“ és az „ON” felirat jelenjen meg, és a kezelőpanel világítson.
- **Válassza ki az előre beállított Smoothie programot.**
- A készülék elindul.



#### Megjegyzés:

A sebesség manuálisan is beállítható. Az ajánlott sebesség 10, a maximális működési idő pedig 60 másodperc.



#### Megjegyzés:

A turmixgépet nem jég aprítására vagy fagyasztott élelmiszerek feldolgozására tervezték.

### A működés befejezése

- Az előre beállított idő letelte után a készülék automatikusan leáll. Ha korábban meg kell szakítani az időt, nyomja meg a kiválasztott program ikonját.
- Most forgassa el a vezérlőt egyszer balra, amíg meg nem jelenik az OFF felirat, és a kijelző és a kezelőpanel ki nem alszik.
- A hálózati csatlakozódugót húzza ki a fali aljzatról.
- A készülék szétszerelése előtt győződjön meg arról, hogy a forgó részek teljesen leálltak.
- Vegye ki a smoothie palackot az alapzatról, fordítsa meg a smoothie palackot, és vegye ki a készüléket. Helyezze vissza a fedelet, hogy magával vihesse a smoothie-t munkába, kirándulásra vagy edzésre.

### Leszerelés

1. Ha lehetséges, vigye a készüléket közelebb a mosogatóhoz vagy ahhoz a helyhez, ahol meg fogja tisztítani.
2. Forgassa el a smoothie palackot az óramutató járásával ellentétes irányba, hogy kioldja és eltávolítsa az alapzatról.
3. Fordítsa fejfelé a smoothie palackot.

4. Forgassa el a készüléket az óramutató járásával ellentétes irányba, hogy kioldja, és vegye ki a palack nyakából.
5. Minden használat után tisztítsa meg a smoothie turmixgép részeit és az alapot a **TISZTÍTÁS ÉS KARBANTARTÁS** fejezet utasításai szerint.



#### Figyelmeztetés:

A készülék kezelésekor fokozott óvatossággal járjon el, hogy elkerülje a sérülést.

## TIPPEK ÉS TANÁCSOK

### Az alapanyagok előkészítése feldolgozásra

- **Hús:** Csontozza ki a húst, szabaduljon meg az inaktól, porcoktól, és vágja kb. 2x2x6 cm-es darabokra.
- **Gyümölcs és zöldség:** A gyümölcsöket és zöldségeket mindig alaposan mossa meg. Ha szükséges, hámozza meg, magozza ki és vágja olyan méretű darabokra, amelyek áthaladnak a töltőnyíláson. Távolítsa el a kemény magokat vagy magokat a gyümölcsökből, például a sárgabarackból, őszibarackból, mangóból stb. Az almát, körtét stb. szabadítsa meg a magházaktól és száraktól. Távolítsa el az eper szárát és leveleit. Alaposan tisztítsa meg a hasábburgonyának szánt krumplit, szükség szerint mossa meg és hámozza meg.
- Távolítsa el a kókuszdió héját. Csak a kókuszreszelék és a kókusztej dolgozható fel.
- A puha és lédús gyümölcsök, mint a narancs, mandarin, kivi, áfonya, paradicsom stb., külön is feldolgozható turmixgépben. Ez a gyümölcs érettségétől és lédúságától függ.
- A kevésbé lédús vagy keményebb gyümölcsökhöz vagy zöldségekhez adjon elegendő folyadékot. Ebben a csoportba tartozik a zöldség és gyümölcs például a banán, kajszibarack, eper, mangó, ananász, alma, uborka, cékla stb. A kemény zöldségek, mint a sárgarépa, kisebb mennyiségben feldolgozhatók, lágyabb és lédúsabb gyümölcs- vagy zöldségfajtákkal kombinálva, elegendő mennyiségű folyadékkal.
- A fagyasztott gyümölcsök és jégkockák csak megfelelő mennyiségű folyadékkal dolgozható fel. A jobb eredmény érdekében ajánlatos még puhább összetevőket hozzáadni.
- Mielőtt behelyezné a turmixgépbe, vágja az összetevőket egyforma méretű, körülbelül 1,5–2 cm-es darabokra. Ha fagyasztott gyümölcsöt szeretne feldolgozni, fagyasztás előtt vágja fel.
- **Fűszernövények:** Válassza le a leveleket a szárakról, és szükség szerint mossa meg.
- **Diófélék:** Csak a diófélék magját használja. A dióféléket nem szabad a héjukban feldolgozni.
- **Sajtok:** A kemény sajtokat vágja kisebb darabokra. Javasoljuk, hogy a feldolgozás előtt alaposan öltse le a lágyabb sajtokat.
- **Hozzávalók térszákhöz:** A mérést mindig a recept szerint végezze. Javasoljuk, hogy a mérőedény eltávolítása után a folyadékokat fokozatosan öntse át a lenyomó nyílásán. A magokat, mazsolát, csokidarabokat stb. csak a gyúrási folyamat végén adja hozzá. Ha a tészta túlságosan tapad az edény falához, adjon hozzá egy kis lisztet, ellenkezőleg, ha túl kemény, adjon hozzá kis mennyiségű folyadékot (vizet, tejet vagy olajat).

### Tippek és tanácsok keveréshez

- Keverés előtt vágja a szilárd ételeket, például gyümölcsöket vagy zöldségeket kisebb, körülbelül 3 cm-es darabokra.
- Először keverjen össze kisebb mennyiségű összetevőt, és a keverés során fokozatosan adjon hozzá más összetevőket a fedélnyíláson keresztül. Így jobb eredményeket érhet el, mintha az összes hozzávalót egyszerre tenné a keverőedénybe.
- Ha szilárd ételeket kell feldolgoznia folyadékokkal egyidejűleg, javasoljuk, hogy először szilárd hozzávalókat és a folyadékoknak csak egy részét keverjen össze. Keverés közben fokozatosan adja hozzá a többi folyadékot a fedélnyíláson keresztül.
- Nagyon sűrű folyadékok keveréséhez ajánlatos a keverőt rövid időközökben többször elindítani.

- A jégkockákat a fagyasztróbból való kivétel után azonnal fel kell dolgozni. Amint a jég elkezd olvadni, a kockák összeolvadnak, és nem lehet őket összekeverni.

### Típek és tanácsok gyümölcsök préseléséhez

- Válassza ki az érett, lédús gyümölcsöket. A sűrűbb gyümölcs általában több gyümölcslevet tartalmaz.
- Használjon előtt alaposan mossa meg a vegykezelt gyümölcsöket.
- A citrusféléket tartsa szobahőmérsékleten. A hűtött gyümölcsből kevesebb lé folyhat ki.
- Préselés előtt óvatosan dörögtesse az asztalhoz. Ez megbontja a pép szerkezetét, és megkönnyíti a lé felszabadulását.
- Mindig keresztbe vágja szét a citrusféléket (ne hosszába).
- Távolítsa el a magokat, ha lehetséges.
- A citrusféléket kevéssel fogyasztás előtt préselje. A friss gyümölcsle gyorsan oxidál, és elveszíti C-vitamin tartalmát.
- Préselés közben ne fejtessen ki nagy erőt a présűskére. A túlzott megnyomás a citrusfélék héjának megrepedését okozhatja, és keserű izhatas kerülhet a friss gyümölcslebe.

## TISZTÍTÁS ÉS KARBANTARTÁS

- Tisztítás előtt kapcsolja ki a készüléket, és húzza ki a tápkábelt a falilajzából. Hagyja a készüléket kihűlni.
- Használat után azonnal tisztítsa meg az alapot és a használt tartozékokat. Ne engedje, hogy az ételmaradványok beszáradjanak.



### Figyelmeztetés:

Az áramütés veszélyének elkerülése érdekében ne tegye a készüléket, a tápkábelt vagy a hálózati csatlakozódugót vízbe vagy más folyadékba.



### Figyelmeztetés:

A készülék egyetlen részének tisztításához se használjon súrolószert, hígítót stb., amelyek felszárthatják a készülék felületét. A készülék egyetlen alkatrésze sem mosható mosogatógépben.



### Figyelmeztetés:

A készülék egyetlen részének tisztításához se használjon súrolót (fém vagy műanyag). Megkarcolhatják a felületet, és megzavarhatják a felületvédelmet.

### Alapzat

- Törölje meg az alapzatot enyhén megnedvesített puha ronggyal. Törölje át száraz ronggyal.

### Tartozékok

- Az ételkészítéssel érintkezésbe kerülő tartozékokat és alkatrészeket (lásd az alábbi listát) alaposan mossa el meleg vízben, és semleges konyhai mosogatószerbe áztatott puha szivaccsal vagy puha kefével. Ezután mindet öblítse le tiszta vízzel és hagyja megszáradni, vagy törölje szárazra egy puha törőronggyal.

### Kézi mosogásra alkalmas tartozékok és alkatrészek:

- A ételfeldolgozó minden része (B ábra)
- A citrusprés minden része (C ábra)
- A mixer minden része (D ábra)
- A smoothie mixer minden része (E ábra)



### Figyelmeztetés:

A készülék egyetlen része sem mosogatható el mosogatógépben.



### Figyelmeztetés:

A sérülés elkerülése érdekében az aprítókés, a tárcsa, a keverőedény kecségységének (nem kivethető) és a smoothie mixer kecségységének kezelésekor fokozott óvatossággal járjon el.

### Típek és tanácsok a tartozékok tisztításához és karbantartásához

- Az ételmaradékok tisztításához és eltávolításához puha sörtéjű keféet is használhat.
- Könnyen megtisztíthatja a turmixgép edényét vagy a smoothie palackot úgy, hogy feltölti 0,5 l tiszta vízzel néhány csepp konyhai mosogatószerrel, majd összeszereli és működteti a készüléket 10–15 másodpercig. Ezután kapcsolja ki a készüléket, húzza ki a hálózati aljzatról, és távolítsa el a tartozékokat a forgó részek leállása után. Öntse ki az edény vagy palack tartalmát, majd öblítse ki az edény/palackot tiszta vízzel és törölje szárazra. Használjon hosszú nyelű keféet, hogy eltávolítsa az ételmaradékokat a kecségység pengéi alatt.
- A hasáburgonyához, reszeléshez, szeleteléshez vagy pürésítéshez való tárcsákat kefével öblítse le tiszta vízzel.

## TÁROLÁS

- Tárolás előtt a készüléket és a tartozékokat teljesen le kell hűteni, ki kell kapcsolni és leválasztani a tápellátásról, tisztának és száraznak kell lennie.
- Az alapzatot és az összes tartozékot tiszta, száraz helyre rakja el gyermekektől távol. Ne tárolja a készüléket összeszerelve. Ne helyezzen semmilyen tartozékot vagy idegen tárgyat az alapzatra.

## MŰSZAKI ADATOK

Névleges feszültség tartomány .....	220–240 V~
Névleges frekvencia.....	50/60 Hz
Névleges teljesítmény.....	1500 W
Az ételfeldolgozó edény űrtartalma.....	2,0 l
Turmixgép edény űrtartalma.....	1,75 l
Smoothie palack űrtartalma.....	0,6 l
Zajsztint .....	85 dB(A)

### A 2023/826/EU bizottsági rendelet szerint közölt értékek

Kikapcsolt állapot	
Energiafogyasztás kikapcsolt állapotban	0,5 W
Az az idő, amelynek leteltével a készülék automatikusan kikapcsolt állapotba kerül	0 perc
Készenléti üzemmód	
Energiafogyasztás készenléti üzemmódban	–
Az az idő, amíg a készülék automatikusan készenléti üzemmódba kerül	–
Készenléti üzemmód (Wi-Fi) hálózathoz csatlakoztatva	
Energiafogyasztás hálózatzvezérelt készenléti üzemmódban	–
Az az idő, amely alatt a készülék automatikusan készenléti üzemmódba kerül, ha hálózathoz csatlakozik	–

## **A HASZNÁLT CSOMAGOLÓANYAGOKRA VONATKOZÓ UTASÍTÁSOK ÉS TÁJÉKOZTATÓ**

A használt csomagolóanyagot az önkormányzat által kijelölt hulladékgyűjtő helyen adja le.

.....

### **HASZNÁLT ELEKTROMOS ÉS ELEKTRONIKUS KÉSZÜLÉKEK ÁRTALMATLANÍTÁSA**

A használt elektromos és elektronikai termékeket nem szabad a normál háztartási hulladékba dobni. A megfelelő ártalmatlanításhoz és újrafelhasználáshoz az ilyen terméket adja le a kijelölt gyűjtőhelyeken. Az EU országokban, illetve más európai országokban a használt termékeket azonos új termék vásárlása esetén az eladás helyén is le lehet adni. A termék megfelelő módon történő ártalmatlanításával segít megőrizni az értékes természeti erőforrásokat, és hozzájárul a nem megfelelő hulladék-megsemmisítés által okozott esetleges negatív környezeti és egészségügyi hatások megelőzéséhez. A további részletekről a helyi önkormányzati hivatal vagy a legközelebbi hulladékgyűjtő hely ad tájékoztatást. Ezen hulladékfajta nem megfelelő ártalmatlanítása a nemzeti előírásokkal összhangban bírsággal sújtható.

#### **Az Európai Unió országában működő vállalkozások számára**

Elektromos és elektronikus berendezések megsemmisítésével kapcsolatban kérjen tájékoztatást eladójától vagy forgalmazójától.

#### **Ártalmatlanítás az Európai Unión kívüli országokban**

Ha ezt a terméket máshol akarja megsemmisíteni, a szükséges tájékoztatásért forduljon a termék eladójához vagy a helyi önkormányzat illetékes osztályához.

.....

A szöveg és a műszaki paraméterek változtatásának jogát fenntartjuk.

FAST ČR, a.s.  
U Sanitasu 1621  
CZ-251 01 Říčany  
[www.sencor.com](http://www.sencor.com)  
[info@sencor.cz](mailto:info@sencor.cz)