

# BEDIENUNGSANLEITUNG

# *Pro Lite*

## LCD Monitor

DEUTSCH

*Pro Lite XB2492HSU*

*Pro Lite XB2792HSU*

*Pro Lite XB2792QSU*

*Pro Lite X2492HSU*

*Pro Lite X2792HSU*

*Pro Lite X2792QSU*

Wir gratulieren Ihnen zu Ihrer Entscheidung für den iiyama TFT-Monitor und bedanken uns für das Vertrauen, das Sie uns entgegenbringen. Wir empfehlen, dass sie einige Minute nehmen, um diesen Komplette Handbuch sorgfältig zu lesen, bevor Sie zum ersten Mal den iiyama TFT-Monitor anbringen und einschalten. Bitte bewahren Sie diese Anleitung zum späteren Nachschlagen sorgfältig auf.

## ERKLÄRUNG DER CE-KONFORMITÄT

Dieser LCD Flachbildschirm entspricht den Anforderungen der EG/EU Richtlinien 2014/30/EU, "EMV Richtlinie", 2014/35/EU, "Niederspannungsrichtlinie", 2009/125/EG, "ErP Richtlinien" und 2011/65/EU, "RoHS Richtlinien".

Die Anforderungen zur Störfestigkeit werden eingehalten bei einer Benutzung im Wohnbereich, in Geschäfts- und Gewerbebereichen sowie in Kleinbetrieben, sowohl innerhalb als auch ausserhalb der Gebäude.

Alle Einsatzorte sind dadurch gekennzeichnet, dass sie direkt an die öffentliche Niederspannungs- Stromversorgung angeschlossen sind.

IYAMA CORPORATION: Wijkmeerstraat 8, 2131 HA Hoofddorp, The Netherlands

Modell Nr. : PL2492HS / PL2792HS / PL2792QS

- 
- Änderungsrechte vorbehalten.
  - Alle verwendeten Handelsnamen und -marken sind Eigentum der jeweiligen Besitzer.
  - Eprel-Registrierungsnummer
    - XB2492HSU-B1 : 2399742    X2492HSU-B1 : 2399614
    - XB2792HSU-B1 : 2400012    X2792HSU-B1 : 2399980
    - XB2792QSU-B1 : 2412217    X2792QSU-B1 : 2412210



Wir empfehlen Ihnen, gebrauchte und nicht mehr benötigtes Equipment fachgerecht zu recyceln. Nützliche Informationen hierzu erhalten Sie bei Ihrem Fachhändler, Ihrem iiyama Service-Center und im Internet unter: <https://iiyama.com>

< ElektroG >

Das Symbol mit der durchgestrichenen Mülltonne bedeutet, dass Elektround Elektronikgeräte nicht zusammen mit dem Hausmüll entsorgt werden dürfen. Verbraucher sind gesetzlich dazu verpflichtet, Elektro- und Elektronikgeräte am Ende ihrer Lebensdauer einer vom unsortierten Siedlungsabfall getrennten Erfassung zuzuführen. Auf diese Weise wird eine umwelt- und ressourcenschonende Verwertung sichergestellt. Batterien und Akkumulatoren, die nicht fest vom Elektro- oder Elektronikgerät umschlossen sind und zerstörungsfrei entnommen werden können, sind vor der Abgabe des Geräts an einer Erfassungsstelle von diesem zu trennen und einer vorgesehenen Entsorgung zuzuführen. Das Gleiche gilt für Lampen, die zerstörungsfrei aus dem Gerät entnommen werden können. Elektro- und Elektronikgeräteeigentümer aus privaten Haushalten können diese bei den Sammelstellen der öffentlich-rechtlichen Entsorgungsträger oder bei den von den Herstellern bzw. Vertreibern im Sinne des ElektroG eingerichteten Sammelstellen abgeben. Die Abgabe von Altgeräten ist unentgeltlich. Rücknahmepflichtig sind Händler mit einer Verkaufsfläche von mindestens 400m<sup>2</sup> für Elektro- und Elektronikgeräte. Das Gleiche gilt für Lebensmittelhändler mit einer Gesamtverkaufsfläche von mindestens 800 m<sup>2</sup>, sofern sie dauerhaft oder zumindest mehrmals im Jahr Elektround Elektronikgeräte anbieten. Ebenso rücknahmepflichtig sind Fernabsatzhändler mit einer Lagerfläche von mindestens 400 m<sup>2</sup> für Elektro- und Elektronikgeräte oder einer Gesamlagerfläche von mindestens 800 m<sup>2</sup>. Generell haben Vertreter die Pflicht, die unentgeltliche Rücknahme von Altgeräten durch geeignete Rücknahmemöglichkeiten in zumutbarer Entfernung zu gewährleisten. Verbraucher haben die Möglichkeit zur unentgeltlichen Abgabe eines Altgeräts bei einem rücknahmepflichtigen Vertreter, wenn sie ein gleichwertiges Neugerät mit einer im Wesentlichen gleichen Funktion erwerben. Diese Möglichkeit besteht auch bei Lieferungen an einen privaten Haushalt. Im Fernabsatzhandel beschränkt sich die Möglichkeit einer unentgeltlichen Abholung bei Erwerb eines Neugeräts auf Wärmeüberträger, Bildschirmgeräte und Großgeräte, die mindestens eine Außenkante mit einer Länge von mehr als 50 cm besitzen. Der Vertreter hat den Verbraucher bei Abschluss des Kaufvertrags bezüglich einer entsprechenden Rückgabeabsicht zu befragen. Abgesehen davon können Verbraucher bis zu drei Altgeräte einer Geräteart bei einer Sammelstelle eines Vertreibers unentgeltlich abgeben, ohne dass dies an den Erwerb eines Neugeräts geknüpft ist. Allerdings dürfen die Kantenlängen der jeweiligen Geräte 25 cm nicht überschreiten. Die Löschung der personenbezogenen Daten auf den zu entsorgenden Altgeräten liegt in der persönlichen Verantwortung der Endnutzer.

# INHALTSÜBERSICHT

FÜR IHRE SICHERHEIT .....	1
SICHERHEITSHINWEISE .....	1
BESONDERE HINWEISE ZU LCD-MONITOREN .....	3
KUNDENDIENST .....	3
REINIGUNGSHINWEISE .....	4
VOR DER BEDIENUNG DES MONITORS .....	5
LEISTUNGSMERKMALE .....	5
PACKUNGSINHALT .....	5
VERWENDUNG VON ARM ODER STÄNDER .....	6
INSTALLATION DES STÄNDER : ProLite XB2492HSU / ProLite XB2792HSU / ProLite XB2792QSU .....	8
INSTALLATION DES STÄNDER : ProLite X2492HSU / ProLite X2792HSU / ProLite X2792QSU .....	10
FUNKTIONSELEMENTE UND ANSCHLÜSSE : ProLite XB2492HSU / ProLite XB2792HSU / ProLite XB2792QSU ..	11
FUNKTIONSELEMENTE UND ANSCHLÜSSE : ProLite X2492HSU / ProLite X2792HSU / ProLite X2792QSU .....	12
MONITOR ANSCHLIESSEN : ProLite XB2492HSU / ProLite XB2792HSU / ProLite XB2792QSU .....	13
MONITOR ANSCHLIESSEN : ProLite X2492HSU / ProLite X2792HSU / ProLite X2792QSU .....	14
TRENNEN SIE IHREN MONITOR .....	15
COMPUTER-EINSTELLUNG .....	15
AUSTRICHTUNG DER HÖHE UND DES BETRACHTUNGSWINKELS : ProLite XB2492HSU / ProLite XB2792HSU / ProLite XB2792QSU .....	15
ANSICHTWINKEL EINSTELLEN : ProLite X2492HSU / ProLite X2792HSU / ProLite X2792QSU .....	16
MONITOR BEDIENEN .....	17
MENÜINHALT EINSTELLEN .....	18
STANDBY FUNKTION .....	28
FEHLERSUCHE .....	29
INFORMATIONEN ZUM RECYCLING .....	30

ANHANG .....	31
TECHNISCHE DATEN : ProLite XB2492HSU-B1.....	31
TECHNISCHE DATEN : ProLite X2492HSU-B1 .....	32
TECHNISCHE DATEN : ProLite XB2792HSU-B1.....	33
TECHNISCHE DATEN : ProLite X2792HSU-B1 .....	34
TECHNISCHE DATEN : ProLite XB2792QSU-B1.....	35
TECHNISCHE DATEN : ProLite X2792QSU-B1 .....	36
ABMESSUNGEN : ProLite XB2492HSU.....	37
ABMESSUNGEN : ProLite X2492HSU .....	37
ABMESSUNGEN : ProLite XB2792HSU / XB2792QSU .....	38
ABMESSUNGEN : ProLite X2792HSU / X2792QSU.....	38
KONFORMES TIMING.....	39

# FÜR IHRE SICHERHEIT

## SICHERHEITSHINWEISE

### ACHTUNG

#### BEI GEFAHR ABSCHALTEN

Sollten Sie irgendwelche unnormale Erscheinungen wie Rauch, Geräusche oder Gerüche bemerken, schalten Sie sofort den Monitor aus und trennen Sie den Netzstecker vom Gerät. Benachrichtigen Sie dann bitte Ihren Fachhändler oder das iiyama Service-Mitte. Fortgesetzter Betrieb kann gefährlich sein und zu einem Brand oder zu Stromschlägen führen.

#### GEHÄUSE NIEMALS ÖFFNEN

Im Innern des Gerätes sind spannungsführende Teile frei zugänglich. Bei Entfernung des Gehäuses setzen Sie sich der Gefahr aus, einen Brand auszulösen oder einen Stromschlag zu erleiden.

#### KEINE FREMDGEGENSTÄNDE IN DAS GERÄT STECKEN

Bitte führen Sie keine festen Gegenstände oder flüssigen Materialien in den Monitor ein. Im Falle eines Unfalls schalten Sie bitte Ihren Monitor sofort ab und trennen Sie den Netzstecker vom Gerät. Benachrichtigen Sie dann bitte Ihren Fachhändler oder das iiyama Service-Mitte. Sollte sich ein Gegenstand im Innern des Monitors befinden, kann das zu einem Brand, Kurzschlüssen oder anderen Beschädigungen führen.

#### STELLEN SIE DEN MONITOR AUF EINE SICHERE UND STABILE UNTERLAGE

Sollten Sie den Monitor fallen lassen, besteht Verletzungsgefahr.

#### BENUTZEN SIE DEN MONITOR NICHT IN DER NÄHE VON WASSER

Benutzen Sie den Monitor nicht an einer spritzwassergefährdeten Stelle. Sollte Wasser in den Monitor gelangen, kann dies zu Brandgefahr oder Stromschlägen führen.

#### BEACHTEN SIE DIE RICHTIGE BETRIEBSSPANNUNG

Achten Sie auf die Einhaltung der spezifizierten Spannungswerte. Die Benutzung einer falschen Stromspannung kann zu Fehlfunktionen, Brandgefahr oder Stromschlägen führen.

#### KABEL SCHÜTZEN

Schützen Sie Ihre Kabel vor mechanischer Belastung (Quetschung, Zug). Beschädigte Kabel führen zu Brandgefahr oder Kurzschlüssen.

#### WIDRIGE WETTERBEDINGUNGEN

Es empfiehlt sich, den Monitor nicht während heftiger Gewitter zu benutzen, da es durch Spannungsschwankungen zu Fehlfunktionen kommen kann. Um Stromschläge zu vermeiden, ist es ratsam, während solch widriger Witterungsbedingungen das Stromkabel nicht zu berühren.

### VORSICHT

#### UMGEBUNGSBEDINGUNGEN

Installieren Sie den Monitor nicht in Umgebungsbedingungen, wo es rapide Temperaturschwankungen, hohe Luftfeuchtigkeit oder stark staubige Luft gibt, da es sonst zu Brandgefahr, Kurzschlüssen oder anderen Beschädigungen kommen kann. Vermeiden Sie es ebenfalls, den Monitor so aufzustellen, dass er direkter Sonneneinstrahlung oder einer anderen Lichtquelle ausgesetzt wird.

#### STELLEN SIE DEN MONITOR NICHT AUF EINE WACKLIGE UNTERLAGE

Der Monitor könnte herunterfallen und jemanden verletzen. Bitte legen Sie ebenfalls keine schweren Gegenstände auf den Monitor und achten Sie darauf, dass die Kabel so verlegt sind, dass niemand darüber stolpern kann und sich dabei verletzt.

## VORSICHT

### BELÜFTUNG SICHERSTELLEN

Die Lüftungsschlitze sollen für ausreichende Belüftung sorgen. Achten Sie darauf, dass Sie die Belüftungsschlitze des Monitors nicht verdecken, da ansonsten Brandgefahr besteht. Um ausreichende Belüftung zu gewährleisten, lassen Sie bitte mindestens 10cm Platz zwischen Monitor und Wand. Beim Entfernen des Standfußes können die Lüftungsschlitze auf der Rückseite des Monitors blockiert werden. Dies kann den Monitor überhitzen und Feuer oder Schäden verursachen. Achten Sie beim Abnehmen des Standfußes auf ausreichende Belüftung. Die Aufstellung des Monitors auf dem Rücken, seitlich oder auf dem Kopf liegend kann zu Beschädigungen führen. Achten Sie darauf, dass Sie den Monitor auf eine feste Unterlage stellen.

### ENTFERNEN SIE DIE KABEL, BEVOR SIE DEN MONITOR TRANSPORTIEREN

Wenn Sie den Monitor bewegen, müssen Sie vorher den Monitor ausschalten, den Netzstecker ziehen und darauf achten, dass das Signalkabel abgezogen ist. Wenn Sie die Kabel nicht entfernen, könnte dies zu Brandgefahr oder Kurzschlüssen führen.

### NETZSTECKER ZIEHEN

Sollten Sie den Monitor über längere Zeit nicht benutzen, raten wir das Gerät vom Stromnetz zu trennen, um Unfallgefahren zu vermeiden.

### AUS- UND EINSTECKEN

Nehmen Sie beim Aus- und Einstecken des Netzteiles oder der Kabel immer den Stecker in die Hand. Ziehen Sie niemals an der Leitung, sondern immer am Stecker, ansonsten könnte dies zu Brandgefahr oder Stromschlägen führen.

### BERÜHREN SIE DEN STECKER NICHT MIT FEUCHTEN HÄNDEN

Ausstecken des Monitors mit nassen Händen kann zu einem Stromschlag führen.

### WENN SIE DEN MONITOR AUF IHREN COMPUTER STELLEN MÖCHTEN

vergewissern Sie sich, dass Ihr Computer stabil genug ist um das Gewicht des Monitors zu tragen, ansonsten könnte dies zu Beschädigungen an Ihrem Computer führen.

### ACHTUNG: VERLETZUNGSGEFAHR FÜR FINGER UND HÄNDE

- Achten Sie beim Ändern der Höhe und des Winkels darauf, sich nicht die Finger einzuklemmen.
- Vorsicht: Achten Sie beim Ändern der Höhe und des Winkels auf ihre Finger. (Nur bei höhenverstellbaren Monitore)

### HINWEIS ZU 24/7 BETRIEB

Dieses Produkt ist nicht speziell für ein Einsatz im 24h/7Tage Betrieb entwickelt worden.

### BEMERKUNG SPEZIELL FÜR DIE SCHREIBTISCH-NUTZUNG

Dieses Produkt ist für die Verwendung auf dem Schreibtisch konzipiert, nicht für Digital Signage (elektronische Anzeigetafel) Anwendungen wie Deckenaufhängung oder Wandmontage.

### NEIGEN SIE DEN MONITOR NICHT ZU WEIT NACH UNTEN

Um mögliche Bildschirmschäden, wie beispielsweise ein Ablösen des LCD-Panels von der Blende zu vermeiden, achten Sie darauf, dass der Monitor nicht über den einstellbaren Bereich hinaus nach unten geneigt wird.

### VERWENDEN SIE KEINEN ALKOHOL ODER DESINFEKTIONSMITTEL AUF DEM MONITOR

Sprühen Sie Alkohol oder Desinfektionsmittel nicht direkt auf den Monitor und verwenden Sie diese nicht in der Nähe des Monitors. Wischen Sie den Monitor auch nicht mit einem Tuch oder Laken ab, das Alkohol oder Desinfektionsmittel enthält. Dies kann zu Verfärbungen, Beschädigungen oder Rissen am Gehäuse, zu Schäden an der Oberflächenbehandlung des LCD-Bildschirms und zur Beschädigung von Komponenten führen.

## SONSTIGES

### ERGONOMISCHE HINWEISE

Um eine Ermüdung der Augen auszuschließen, sollten Sie den Monitor nicht vor einem grellen Hintergrund oder in einem dunklen Raum benutzen. Um optimalen Sehkombfort zu gewährleisten, sollte die Oberkante des Monitors knapp unterhalb Ihrer Augenhöhe liegen und der Abstand zwischen Augen und Monitor 40-60 cm betragen. Wenn Sie den Monitor länger benutzen, sollten Sie mindestens 10 Minuten pro Stunde nicht in den Monitor schauen, um eine Überanstrengung der Augen zu vermeiden.

## BESONDERE HINWEISE ZU LCD-MONITOREN

Die folgenden Symptome stellen keine Störung dar, sondern sind normal:

### HINWEIS

- Wenn Sie das erste Mal Ihren LCD-Monitor anschalten, kann es bedingt durch Ihren Computer eintreten, dass das wiedergegebene Bild nicht in richtiger Grösse auf dem Monitor dargestellt wird. In diesem Fall stellen Sie bitte die Bildgrösse richtig ein.
- Leicht ungleiche Helligkeit je nach verwendetem Desktop-Layout.
- Sollten Sie nachdem Sie ein Bild über Stunden unverändert angezeigt haben, auf ein neues Bild wechseln, kommt es bauartbedingt zu einem sogenannten Geisterbild. Dieses Geisterbild verschwindet nach einiger Zeit von selbst oder Sie schalten das Gerät für einen längeren Zeitraum aus.

## KUNDENDIENST

### HINWEIS

- Sollten Sie den Monitor für eine Service-Reparatur versenden müssen und Sie verfügen nicht mehr über die Originalverpackung, so wenden Sie sich bitte an Ihren Fachhändler, der Ihnen bei der Beschaffung einer Ersatz-Verpackung behilflich sein wird.

## REINIGUNGSHINWEISE

### ACHTUNG

- Ziehen Sie aus Sicherheitsgründen immer den Netzstecker, bevor Sie den Monitor reinigen.
- Sollten während der Reinigung flüssige oder feste Materialien in den Monitor gelangt sein, schalten Sie bitte Ihren Monitor sofort ab und ziehen Sie den Netzstecker ab. Benachrichtigen Sie dann bitte Ihren Fachhändler.

### VORSICHT

- Sprühen Sie Alkohol oder Desinfektionsmittel nicht direkt auf den Monitor und verwenden Sie diese nicht in der Nähe des Monitors. Wischen Sie den Monitor auch nicht mit einem Tuch oder Laken ab, das Alkohol oder Desinfektionsmittel enthält. Dies kann zu Verfärbungen, Beschädigungen oder Rissen am Gehäuse, zu Schäden an der Oberflächenbehandlung des LCD-Bildschirms und zur Beschädigung von Komponenten führen.
- Um mögliche Schäden am Monitor (LCD-Bildschirm / Gehäuse / Anschlussklemmen) oder Zubehör zu vermeiden, verwenden Sie niemals die folgenden starken Lösungsmittel oder Reinigungstücher. Dies kann zu Verfärbungen, Beschädigungen oder Rissen am Gehäuse, zu Schäden an der Oberflächenbehandlung des LCD-Bildschirms und zur Beschädigung von Komponenten führen.

Benzin	Hypochlorige Säure
Verdünner	Saure oder alkalische Lösungsmittel
Alkohol	Wachs
Bleichmittel	Schleifmittel
Peroxid	Bürogerätereiniger
Aceton	Glasreiniger
Methylenchlorid	Seidenpapier
Toluol	Feuchttücher
Ammoniak	Chemietücher
Natriumhypochloritlösung (Chlorbleiche)	Putzpapier

usw.

### HINWEIS

- Die Bildschirmoberfläche nicht mit einem rauen Gegenstand reinigen.
- Lassen Sie den LCD-Bildschirm nicht nass. Wenn Wassertropfen oder Ähnliches darauf gelangen, wischen Sie diese sofort mit einem trockenen, weichen Tuch ab. Andernfalls kann es zu Verfärbungen oder Flecken auf dem LCD-Bildschirm kommen. Darüber hinaus kann Feuchtigkeit in das Innere des Monitors gelangen und diesen beschädigen.
- Längerer Kontakt des Gehäuses mit Gummi- oder Kunststoffprodukten kann das Finish angreifen.

### Regelmäßige Pflege

Wischen Sie das Gehäuse vorsichtig mit einem weichen, trockenen Tuch ab. Wenn Ihr Monitor besonders schmutzig ist, tränken Sie ein Tuch mit Wasser und einem milden Reinigungsmittel, wringen Sie es gründlich aus und wischen Sie es anschließend sauber. Wischen Sie es sofort mit einem weichen, trockenen Tuch ab.

### Alkoholdesinfektion

Eine Alkoholdesinfektion kann zu Verfärbungen, Beschädigungen oder Rissen am Gehäuse, zu Schäden an der Oberflächenbehandlung des LCD-Bildschirms und zur Beschädigung von Komponenten führen. Stattdessen empfehlen wir, Ihre Hände vor und nach der Verwendung abseits des Monitors zu desinfizieren.

Wenn Sie den Monitor unbedingt mit Alkohol desinfizieren müssen, beachten Sie bitte die oben genannten Warnungen und Vorsichtsmaßnahmen. Vermeiden Sie außerdem eine häufige Desinfektion mit Alkohol.

# VOR DER BEDIENUNG DES MONITORS

## LEISTUNGSMERKMALE

- ◆ Unterstützt Auflösungen von bis zu 1920 × 1080 :  
ProLite XB2492HSU / ProLite X2492HSU /  
ProLite XB2792HSU / ProLite X2792HSU
- ◆ Podporuje rozlišení až 2560 × 1440 :  
ProLite XB2792QSU / ProLite X2792QSU
- ◆ Hoher Kontrast 1500:1 (Typisch), Erw. Kontrast Funktion ist verfügbar
- ◆ Helligkeit 300cd/m<sup>2</sup> (Typisch) :  
ProLite XB2492HSU / ProLite X2492HSU /  
ProLite XB2792HSU / ProLite X2792HSU
- ◆ Helligkeit 350cd/m<sup>2</sup> (Typisch) : ProLite XB2792QSU / ProLite X2792QSU
- ◆ Schnelle Reaktionszeit 3ms (Grau zum Grau) mit OverDrive
- ◆ Eye Comfort
- ◆ Eyesafe<sup>®</sup> Certified
- ◆ Flimmerfrei
- ◆ Digitale Weichzeichnung von Schrift
- ◆ Zwei 2W-Stereo-Lautsprecher
- ◆ Standby Funktion
- ◆ Konform mit VESA-Montage-Standard (100mm×100mm)
- ◆ Aufnahmevorrichtung für Diebstahlsicherung

## PACKUNGSGEHALT

Ihr iiyama TFT-Monitor-Paket enthält das folgende Zubehör. Überprüfen Sie bitte den Lieferumfang des Pakets auf Vollständigkeit. Wenn eine Komponente fehlt oder beschädigt ist, setzen Sie sich bitte mit Ihrem zuständigen iiyama-Händler oder iiyama-Büro vor Ort in Verbindung.

- |                                |  |                             |
|--------------------------------|--|-----------------------------|
| ■ Netzkabel* <sup>1</sup>      | ■ HDMI Kabel                                   | ■ USB Kabel                 |
| ■ Standfußes                   | ■ Bodenplatte mit einer Schraube* <sup>2</sup> | ■ VESA-Platte* <sup>2</sup> |
| ■ Bodenplatte* <sup>3</sup>    | ■ Schraubendreher* <sup>2</sup>                | ■ Sicherheits-Handbuch      |
| ■ Leitfaden zur Inbetriebnahme |  |                             |

## VORSICHT

\*<sup>1</sup> Wenn Sie ein Netzkabel verwenden, das nicht von iiyama bereitgestellt wird, haben Sie kein Anrecht auf jegliche durch Garantien abgedeckte Schadensersatzansprüche, falls es zu Problemen oder Schäden kommen sollte.

Zum Netzanschluss dieses Gerätes ist eine geprüfte Leitung zu verwenden. Es ist eine Leitung vom Typ: H05VVVF, 3G, 0,75mm<sup>2</sup> oder besser einzusetzen.

\*<sup>2</sup> Zubehör für ProLite XB2492HSU / ProLite XB2792HSU / ProLite XB2792QSU

\*<sup>3</sup> Zubehör für ProLite X2492HSU / ProLite X2792HSU / ProLite X2792QSU

## VERWENDUNG VON ARM ODER STÄNDER

### VORSICHT

- Dieses Produkt ist für die Verwendung auf dem Schreibtisch konzipiert, nicht für Digital Signage (elektronische Anzeigetafel) Anwendungen wie Deckenaufhängung oder Wandmontage.
- Stellen Sie vor dem Einbau sicher, dass der Monitorarm oder der Monitorarm-Ständer stark genug ist, damit er das erforderliche Gewicht des Monitors und der Halterung aufnehmen kann.
- Der Monitorwinkel muss innerhalb von 23° nach oben und 5° nach unten liegen. Dieses Produkt kann nicht außerhalb dieses Bereichs nach oben oder unten verwendet werden.
- Wenn der Monitor in einem Winkel von mehr als 5° nach unten verwendet (installiert) wird, kann sich das LCD von der Blende lösen und herunterfallen, was zu Schäden führt. Darüber hinaus werden solche Fälle nicht durch Support oder Garantie abgedeckt.
- Überprüfen Sie regelmäßig die Festigkeit der Schrauben. Wenn die Schrauben nicht fest genug sind, kann der Monitor abfallen und Verletzungen oder Schäden verursachen.

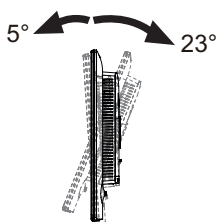

### [MONITORARM ODER MONITORARM-STÄNDER]

### VORSICHT

Wenn Sie einen Monitorarm oder Monitorarmständer verwenden, berücksichtigen Sie die Dicke der VESA-Montagehalterung und verwenden Sie vier M4×10mm-Schrauben, um sie am Monitor zu befestigen. Achten Sie darauf, dass alle Schrauben richtig angezogen und gesichert sind. Die Verwendung von Schrauben, die länger sind als diese, kann zu einem elektrischen Schlag oder einer Beschädigung führen, da sie die elektrischen Teile im Inneren des Monitors berühren. Bei diesem Produkt wird davon ausgegangen, dass die Dicke der VESA-Montagehalterung ca. 2,5mm beträgt.

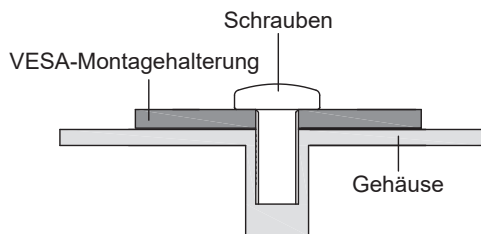

## [QUERFORMAT : PORTRAIT MODE]

### • ProLite XB2492HSU / ProLite XB2792HSU / ProLite XB2792QSU

Das LCD ist für einen Betrieb im Quer- und Hoch-Format ausgelegt.

Um den Bildschirminhalt zu drehen wird eine Grafikkarte benötigt die den Portrait Modus unterstützt.

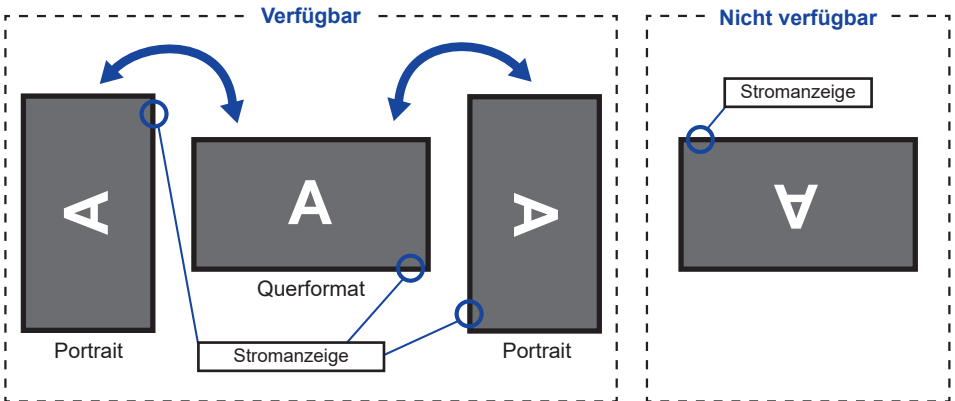

#### Mit Ständer:

- HINWEIS**
- Stellen sie den LCD-Bildschirm vor der panel-drehung auf die maximale Höhe ein.
  - Wenn Sie versuchen, das Panel gewaltsam zu drehen, ohne die Ständerhöhe anzupassen, kann die Panel oder der Ständer beschädigt werden.

### • ProLite X2492HSU / ProLite X2792HSU / ProLite X2792QSU

Das LCD ist für einen Betrieb im Querformat ausgelegt.

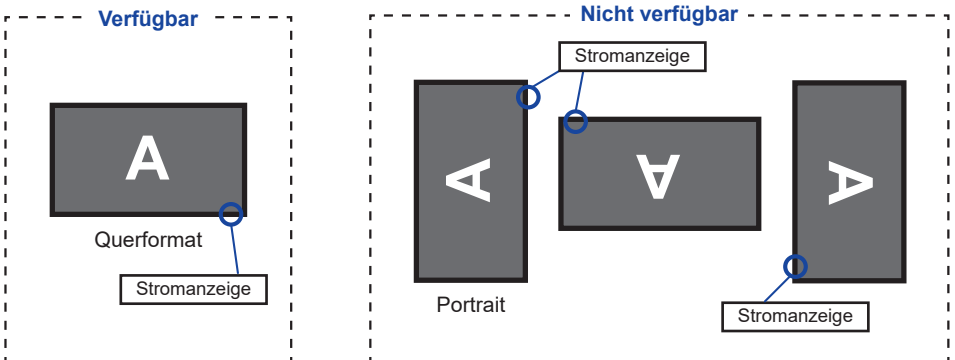

# INSTALLATION DES STÄNDER :

## ProLite XB2492HSU / ProLite XB2792HSU / ProLite XB2792QSU

### VORSICHT

- Stellen Sie den Monitor auf eine stabile Fläche. Wenn der Monitor herunterfällt, kann es zu Verletzungen oder Beschädigungen kommen.
- Setzen Sie den Monitor keinen starken Stößen aus. Er könnte dadurch beschädigt werden.
- Trennen Sie den Monitor von der Netzquelle ab bevor Sie den Fuß de-/ installieren, um das Risiko von Stromschlag oder Beschädigung zu vermeiden.
- Überprüfen Sie regelmäßig die Festigkeit der Schrauben. Wenn die Schrauben nicht fest genug sind, kann der Monitor abfallen und Verletzungen oder Schäden verursachen.

### <Installation>

- ① Befestigen Sie den Standhals an der VESA-Platte und ziehen Sie dann die Rändelschraube fest mit dem mitgelieferten Schraubendreher es zu sichern.

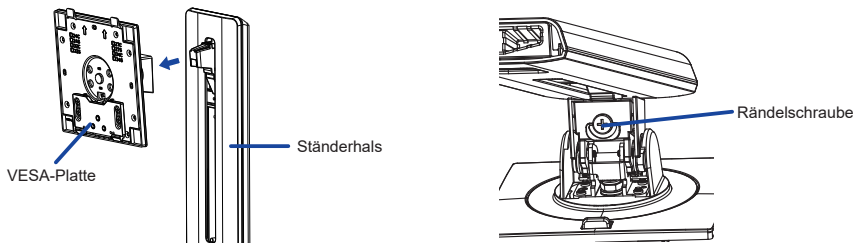

- ② Installieren Sie die Standhals am Ständerbasis und ziehen Sie dann die Rändelschraube fest mit dem mitgelieferten Schraubendreher es zu sichern.

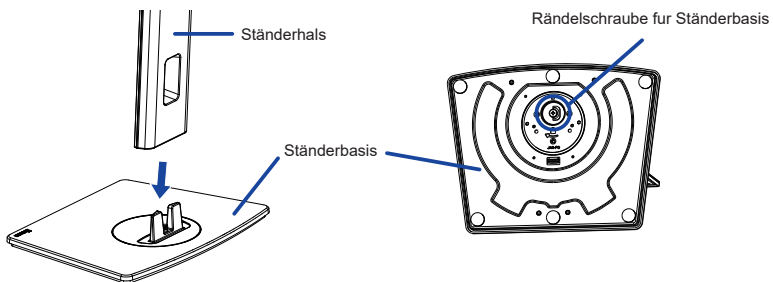

- ③ Legen Sie ein weiches Tuch auf den Tisch, um den Monitor nicht zu verkratzen. Legen Sie den Monitor flach mit dem Display nach unten zeigend auf den Tisch.
- ④ Halten Sie den Monitor und führen sie den zusammengebauten Ständer in die Halterung bis er einrastet.

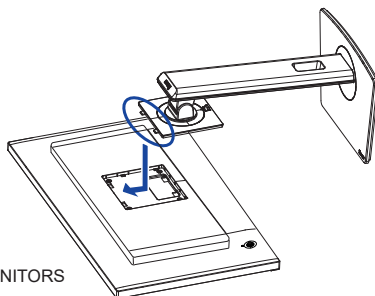

## <Removal>

- ① Legen Sie ein weiches Tuch auf den Tisch, um den Monitor nicht zu verkratzen. Legen Sie den Monitor flach mit dem Display nach unten zeigend auf den Tisch.
- ② Drücken Sie die Entriegelungstaste, um den Ständer zu entfernen.

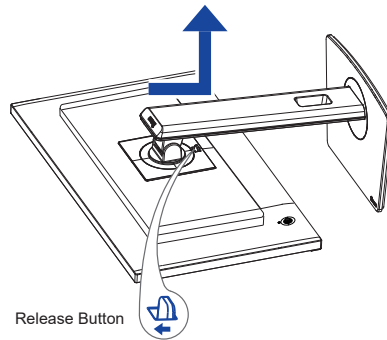

- ③ Lösen Sie die Rändelschraube mit dem mitgelieferten Schraubendreher um die Standhals vom VESA-Platte zu entfernen.
- ④ Lösen Sie die Rändelschraube mit dem mitgelieferten Schraubendreher um die Ständerbasis vom Standhals zu entfernen.

# INSTALLATION DES STÄNDER :

## ProLite X2492HSU / ProLite X2792HSU / ProLite X2792QSU

### VORSICHT

- Stellen Sie den Monitor auf eine stabile Fläche. Wenn der Monitor herunterfällt, kann es zu Verletzungen oder Beschädigungen kommen.
- Setzen Sie den Monitor keinen starken Stößen aus. Er könnte dadurch beschädigt werden.
- Trennen Sie den Monitor von der Netzquelle ab bevor Sie den Fuß de-/ installieren, um das Risiko von Stromschlag oder Beschädigung zu vermeiden.
- Überprüfen Sie regelmäßig die Festigkeit der Schrauben. Wenn die Schrauben nicht fest genug sind, kann der Monitor abfallen und Verletzungen oder Schäden verursachen.

### <Installation>

- ① Legen Sie ein weiches Tuch auf den Tisch, um den Monitor nicht zu verkratzen. Legen Sie den Monitor flach mit dem Display nach unten zeigend auf den Tisch.
- ② Halten Sie den Monitor und führen sie den Standfußes in die Halterung bis er einrastet.
- ③ Bringen Sie die Bodenplatte zum Standfußes an.

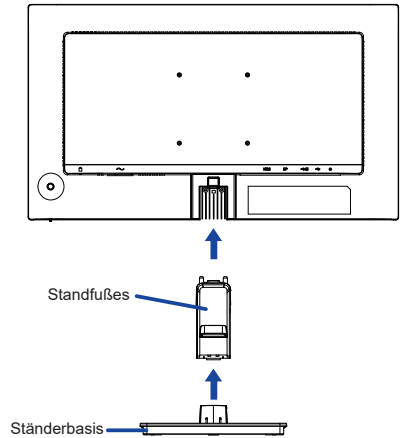

### <Entfernen>

- ① Legen Sie ein weiches Tuch auf den Tisch, um den Monitor nicht zu verkratzen. Legen Sie den Monitor flach mit dem Display nach unten zeigend auf den Tisch.
- ② Drücken Sie die Haken nach innen und ziehen sie die Bodenplatte vom Ständer ab.
- ③ Drücken Sie die Entriegelungstaste des Standfußes um diesen zu entfernen.

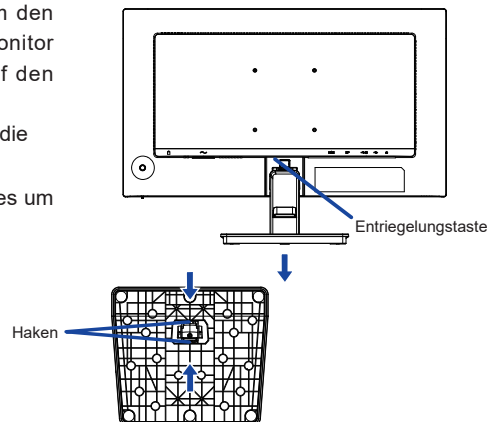

# FUNKTIONSELEMENTE UND ANSCHLÜSSE : ProLite XB2492HSU / ProLite XB2792HSU / ProLite XB2792QSU

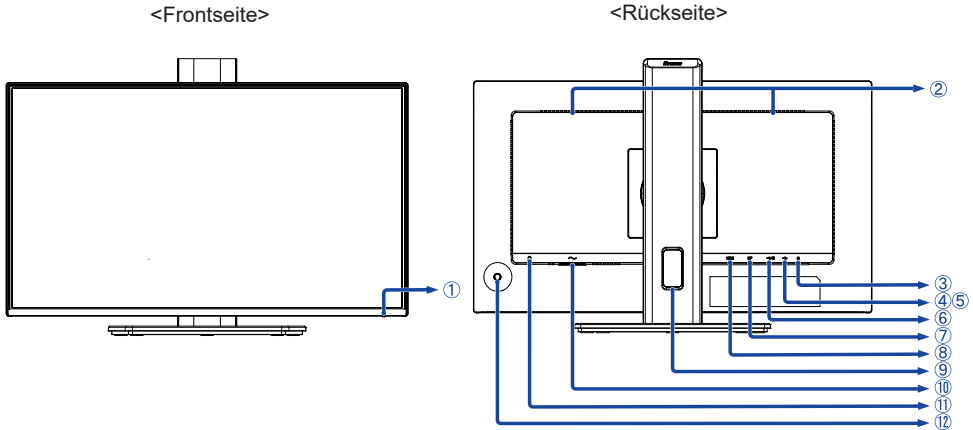

DEUTSCH

① Stromanzeige

**HINWEIS** Blau: Normale Betrieb  
Orange: Standby Modus

② Lautsprecher

③ Kopfhöreranschluss ( )

**HINWEIS** Der ordnungsgemäße Betrieb von angeschlossenen externen Geräten (außer Kopfhörern) kann nicht garantiert werden.

④ USB Typ-A-DOWN Anschluss ( USB3.2 Gen 1: 5Gbps, 5V, 900mA)

⑤ USB Typ-A-DOWN Anschluss ( USB3.2 Gen 1: 5Gbps, 5V, 900mA)

⑥ USB Typ-B-UP Anschluss ( USB3.2 Gen 1: 5Gbps)

⑦ DisplayPort Anschluss (DP)

⑧ HDMI Anschluss (HDMI)

⑨ Kabel Aussparung

⑩ AC-Anschluss (~: Wechselstrom)

⑪ Schlüsselloch für Sicherheitsschloss

**HINWEIS** Sie können ein Sicherheitsschloss und -kabel anbringen, um zu verhindern, dass der Monitor ohne Erlaubnis entfernt wird.

⑫ Joystick ( )

Power / Menü [ Center ]

Durch kurzes Drücken wird der Monitor eingeschaltet.

Durch langes Drücken für 6 Sekunden wird der Monitor ausgeschaltet.

Oben / Signal Eingangswahl [ ↕ ] **Direkte**

Unten [ ⇅ ]

Links / i-Style Color / ECO / Blue Light Reducer [ ⇄ ] \*1,2 **Abkürzung**

Rechts / Lautstärke / Stumm [ ⇄ ] \*1,2 **Direkte**

\*1 Sie können das Menü überspringen und direkt eine Einstellung anzeigen und verändern.

\*2 Richtung bei Betrachtung des Bildschirms von vorne

# FUNKTIONSELEMENTE UND ANSCHLÜSSE : ProLite X2492HSU / ProLite X2792HSU / ProLite X2792QSU

<Frontseite>

<Rückseite>

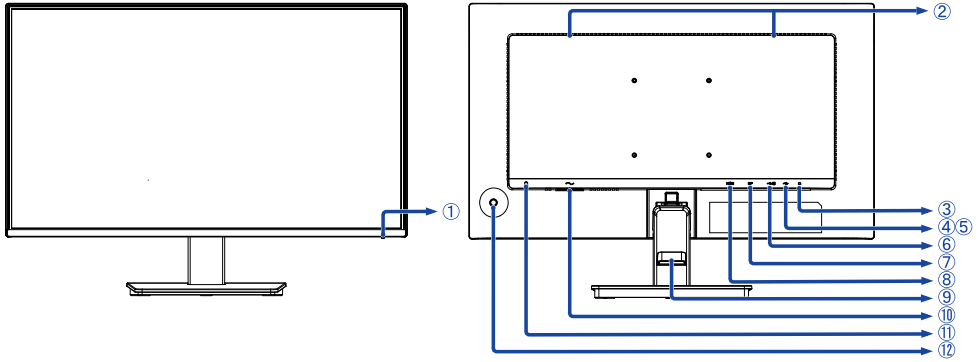

## ① Stromanzeige

**HINWEIS** Blau: Normale Betrieb  
Orange: Standby Modus

## ② Lautsprecher

## ③ Kopfhöreranschluss ( )

**HINWEIS** Der ordnungsgemäße Betrieb von angeschlossenen externen Geräten (außer Kopfhörern) kann nicht garantiert werden.

## ④ USB Typ-A-DOWN Anschluss ( ) USB3.2 Gen 1: 5Gbps, 5V, 900mA

## ⑤ USB Typ-A-DOWN Anschluss ( ) USB3.2 Gen 1: 5Gbps, 5V, 900mA

## ⑥ USB Typ-B-UP Anschluss ( ) USB3.2 Gen 1: 5Gbps

## ⑦ DisplayPort Anschluss (DP)

## ⑧ HDMI Anschluss (HDMI)

## ⑨ Kabelhalter

## ⑩ AC-Anschluss (~: Wechselstrom)

## ⑪ Schlüsselloch für Sicherheitsschloss

**HINWEIS** Sie können ein Sicherheitsschloss und -kabel anbringen, um zu verhindern, dass der Monitor ohne Erlaubnis entfernt wird.

## ⑫ Joystick ( )

Power / Menü [ Center ]

Durch kurzes Drücken wird der Monitor eingeschaltet.

Durch langes Drücken für 6 Sekunden wird der Monitor ausgeschaltet.

Oben / Signal Eingangswahl [ ↕ ] **Direkte**

Unten [ ⇓ ]

Links / i-Style Color / ECO / Blue Light Reducer [ ⇄ ] \*1,2 **Abkürzung**

Rechts / Lautstärke / Stumm [ ⇄ ] \*1,2 **Direkte**

\*1 Sie können das Menü überspringen und direkt eine Einstellung anzeigen und verändern.

\*2 Richtung bei Betrachtung des Bildschirms von vorne

## MONITOR ANSCHLIESSEN :

ProLite XB2492HSU / ProLite XB2792HSU / ProLite XB2792QSU

- ① Schalten Sie sowohl Computer als auch Monitor aus.
- ② Schließen Sie den Computer mit dem Signalkabel an den Monitor an.
- ③ Benutzen Sie das USB Kabel um den Monitor mit dem Computer zu verbinden.
- ④ Schließen Sie das Netzkabel erst an den Monitor und dann an das Netzteil an.
- ⑤ Schalten Sie Ihren Monitor sowie Computer ein.

### HINWEIS

- Bitte bestätigen Sie, dass das Verteilungssystem in der Gebäudeinstallation den Trennschalter mit 120/240V, 20A (maximal) vorsieht.
- Die Signalkabel, die zum Anschließen des Computers und des Monitors verwendet werden, können sich je nach benutztem Computer unterscheiden. Bei einer falschen Verbindung kann es zu schwerwiegenden Schäden am Monitor und Computer kommen. Das mit dem Monitor gelieferte Kabel eignet sich für einen standardmäßigen Anschluss. Falls ein besonderes Kabel erforderlich ist, wenden Sie sich bitte umgehend an Ihren iiyama-Händler vor Ort oder eine regionale iiyama-Vertretung.
- Geräte der Schutzklasse I des Typs A müssen mit Schutzerde verbunden sein.
- Die Netzanschlusst Steckdose sollte nahe am Gerät angebracht und leicht zugänglich sein.
- Übermäßiger Schalldruck von Ohr-/Kopfhörern kann einen Hörschaden/ Hörverlust bewirken.

DEUTSCH

[Beispiel für Verbindung]

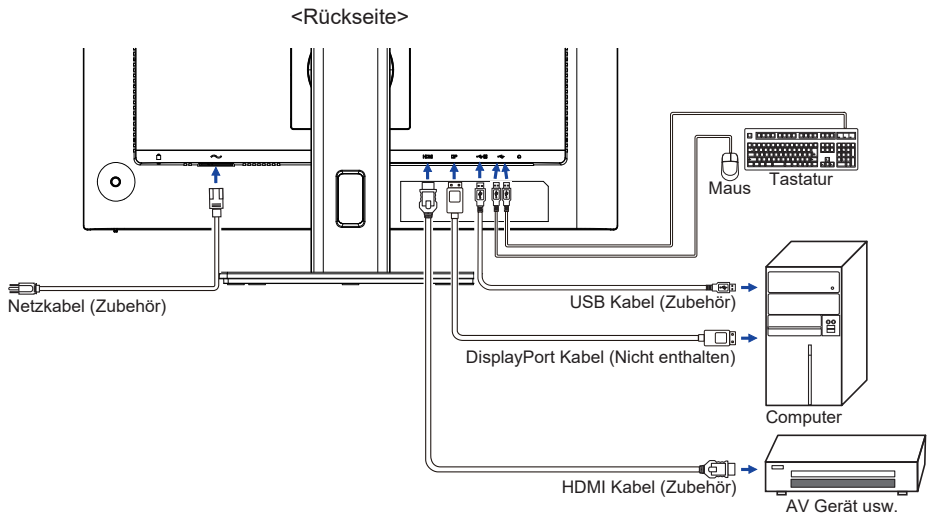

### [ Sammeln Sie Kabel ]

Führen Sie die Kabel durch die Kabel Aussparung, um sie zu bündeln.

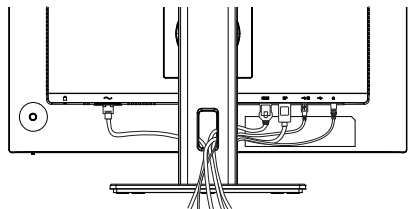

## MONITOR ANSCHLIESSEN : ProLite X2492HSU / ProLite X2792HSU / ProLite X2792QSU

- ① Schalten Sie sowohl Computer als auch Monitor aus.
- ② Schließen Sie den Computer mit dem Signalkabel an den Monitor an.
- ③ Benutzen Sie das USB Kabel um den Monitor mit dem Computer zu verbinden.
- ④ Schließen Sie das Netzkabel erst an den Monitor und dann an das Netzteil an.
- ⑤ Schalten Sie Ihren Monitor sowie Computer ein.

### HINWEIS

- Bitte bestätigen Sie, dass das Verteilungssystem in der Gebäudeinstallation den Trennschalter mit 120/240V, 20A (maximal) vorsieht.
- Die Signalkabel, die zum Anschließen des Computers und des Monitors verwendet werden, können sich je nach benutztem Computer unterscheiden. Bei einer falschen Verbindung kann es zu schwerwiegenden Schäden am Monitor und Computer kommen. Das mit dem Monitor gelieferte Kabel eignet sich für einen standardmäßigen Anschluss. Falls ein besonderes Kabel erforderlich ist, wenden Sie sich bitte umgehend an Ihren iiyama-Händler vor Ort oder eine regionale iiyama-Vertretung.
- Geräte der Schutzklasse I des Typs A müssen mit Schutzerde verbunden sein.
- Die Netzanschlusstekdose sollte nahe am Gerät angebracht und leicht zugänglich sein.
- Übermäßiger Schalldruck von Ohr-/Kopfhörern kann einen Hörschaden/ Hörverlust bewirken.

[Beispiel für Verbindung]

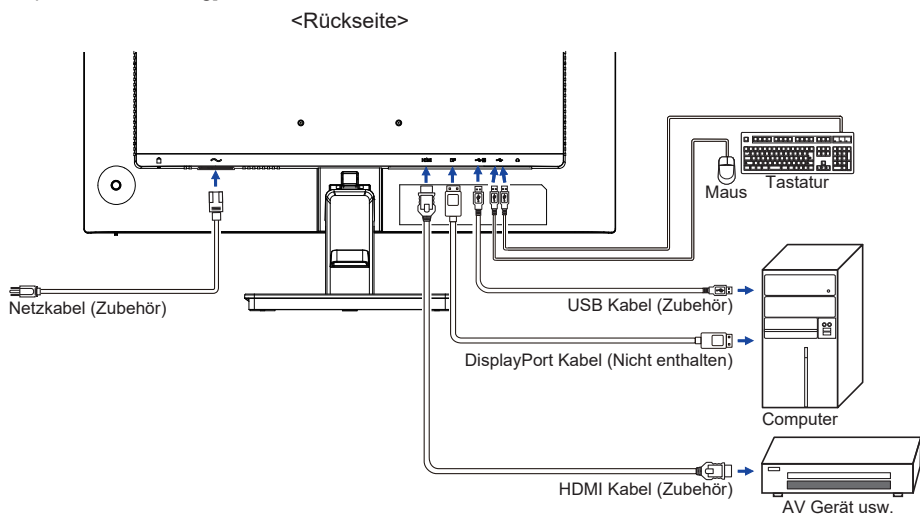

### [ Sammeln Sie Kabel ]

Führen Sie die Kabel durch den Kabelhalter, um sie zu bündeln.

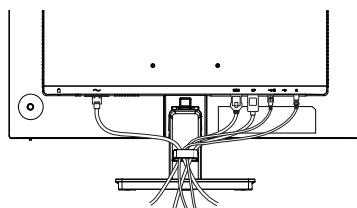

## TRENNEN SIE IHREN MONITOR

- ① Schalten Sie sowohl Computer als auch Monitor aus.
- ② Trennen Sie zuerst das Netzkabel von der Stromquelle und dann vom Monitor.
- ③ Trennen Sie das USB Kabel vom Monitor und Computer.
- ④ Trennen Sie das Signalkabel vom Monitor und Computer.

## COMPUTER-EINSTELLUNG

### ■ Signaltiming

Siehe Seite 39, wenn Sie das gewünschte Signaltiming einstellen möchten: KONFORMES TIMING.

## AUSTRICHTUNG DER HÖHE UND DES BETRACHTUNGSWINKELS : ProLite XB2492HSU / ProLite XB2792HSU / ProLite XB2792QSU

- Für ein optimales Arbeiten sollten Sie direkt von vorne auf den Schirm blicken. Richten Sie den Winkel und Höhe des Monitors wunschgemäß aus.
- Halten Sie beim Ändern des Neigungswinkels und Höhe das Panel mit einer Hand fest, um ein Umkippen des LCD-Monitors zu verhindern.
- Sie können nun die Höhe auf bis zu 150mm und den Winkel um bis zu 45° nach rechts und links, drehen sowie um 23° nach hinten kippen und 5° nach vorn kippen.

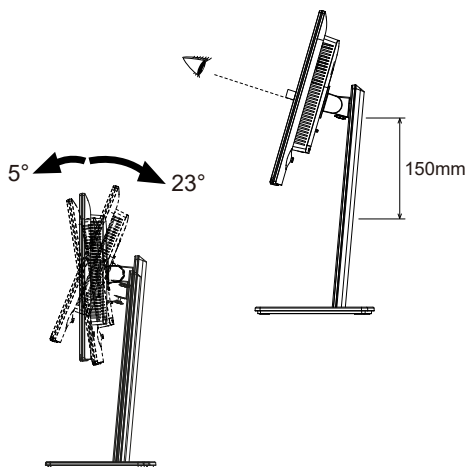

### HINWEIS

- Berühren Sie beim Ändern der Höhe bzw. Neigungswinkel nicht den LCD-Schirm. Andernfalls besteht Beschädigungsgefahr.
- Achten Sie beim Ändern der Höhe und des Winkels darauf, sich nicht die Finger einzuklemmen.
- Vorsicht: Achten Sie beim Ändern der Höhe und des Winkels auf ihre Finger.

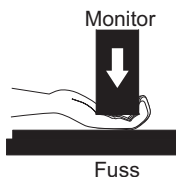
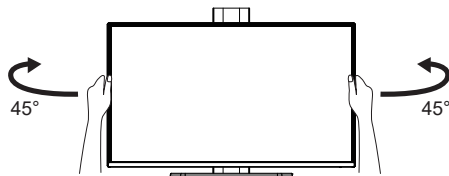

## ANSICHTWINKEL EINSTELLEN : ProLite X2492HSU / ProLite X2792HSU / ProLite X2792QSU

- Für eine optimale Ansicht sollten Sie immer auf die gesamte Fläche des Monitors schauen.
- Halten Sie den Ständer so fest, dass er nicht umkippt, wenn Sie den Winkel des Monitors anpassen.
- Der LCD-Monitor lässt sich um 20° nach hinten kippen und 4° nach vorn kippen.
- Damit Sie eine gesunde und entspannte Position einnehmen können, wenn Sie den Monitor bei der Arbeit verwenden, sollte der Ansichtswinkel 10° nicht überschreiten. Stellen Sie den Winkel des Monitors ganz nach Ihren Bedürfnissen ein.

- HINWEIS**
- Berühren Sie nicht die LCD-Oberfläche, wenn Sie den Winkel anpassen. Die LCD-Fläche könnte dabei beschädigt werden oder brechen.
  - Achten Sie darauf, nicht Ihre Finger einzuklemmen, wenn Sie den Winkel einstellen.

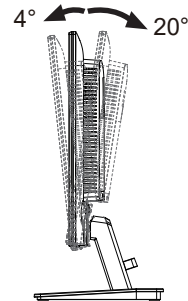
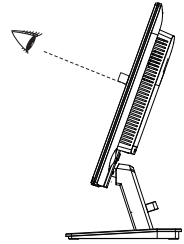

# MONITOR BEDIENEN

Um das bestmögliche Bild zu bieten, besitzt der iiyama-LCD-Monitor die Voreinstellung KONFORMES TIMING, die auf Seite 39 erläutert wird. Sie können das Bild auch auf folgende Weise einstellen.

- 1 Drücken Sie die Joystick [Center] am Monitor um das Bildschirm-Menü (OSD) aufzurufen. Es gibt weitere Menüelemente die mit die Joystick [↔/↕].



- 2 Wählen Sie das Menüelement aus, dessen Einstellung Sie ändern möchten. Drücken Sie auf die Joystick [Center]. Verwenden Sie dann die Joystick [↕/↖] um das gewünschte Einstellungssymbol zu markieren.
- 3 Drücken Sie erneut auf die Joystick [Center]. Verwenden Sie die Joystick [↔/↕] um die gewünschte Einstellung vorzunehmen.
- 4 Drücken Sie auf die Joystick [Center] und drücken Sie auf die Joystick [↔] das Menü zu beenden. Die vorgenommenen Einstellungen werden dann automatisch gespeichert.

Wenn Sie z.B. die OSD vertikale Position ändern möchten, wählen Sie das Menüelement des OSD, und drücken Sie dann auf die Joystick [Center]. Wählen Sie OSD V. Position mit die Joystick [↕/↖].

Eine Anpassungsleiste wird aktiv, nachdem Sie die Joystick [Center] gedrückt haben. Verwenden Sie dann die Joystick [↔/↕], um die Einstellungen für die OSD vertikale Position zu ändern. Hierbei sollte die OSD vertikale Position der allgemeinen Anzeige ebenfalls entsprechend angepasst werden.

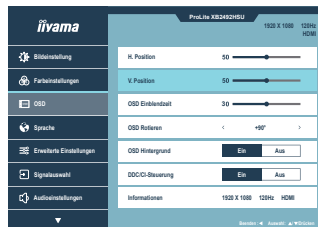

Drücken Sie auf die Joystick [Center], und drücken Sie zuletzt auf die Joystick [↔] um den Vorgang zu beenden. Es werden dann alle vorgenommenen Änderungen gespeichert.

## HINWEIS

- Wenn die Tastenbedienung während der Einstellung abgebrochen wird, verschwindet die Bildschirmanzeige, wenn die für die OSD-Einblendzeit eingestellte Zeit abgelaufen ist. Auch der Joystick [↔] kann benutzt werden, um vorhergehendes Menü zurückzubringen und die Bildschirmanzeige abzustellen.
- Wenn das Menü automatisch ausgeblendet wird, werden alle vorgenommenen Einstellungen automatisch gespeichert. Während Sie das Menü verwenden, sollte der Monitor nicht ausgeschaltet werden.

# MENÜINHALT EINSTELLEN

## Bildeinstellung Picture Adjust

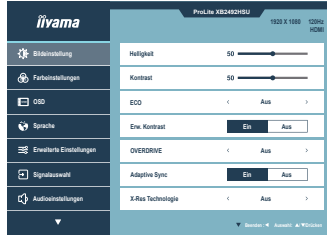

DEUTSCH

Einstellungs-element	Problem / Option	Joystick
Helligkeit *1,2 Brightness	Zu dunkel Zu hell	
Kontrast *1 Contrast	Zu matt Zu intensiv	
ECO *1 ECO <b>Abkürzung</b>	Aus	Normal
	Mode1	Geringe Helligkeit.
	Mode2	Geringere Helligkeit als im Spar Mode1.
	Mode3	Geringere Helligkeit als im Spar Mode2.
Erw. Kontrast *1 Adv. Contrast	Allumé	Erhöhtes Kontrastverhältnis.
	Eteint	Typisches Kontrastverhältnis.
	<b>HINWEIS</b>	Erw. Kontrast verändert die Helligkeit automatisch abhängig von dem dargestellten Bildinhalt und verbessert das Kontrastverhältnis bei einer Darstellung von bewegten Bildern.
Overdrive *1,3 Overdrive	Aus / 1 / 2 / 3 / 4 / 5 Er verbessert die Graustufe Antwortzeit der LCD Verkleidung. Ein höheres Niveau ergibt ein schnelleres die Antwortzeit.	
Adaptive Sync *1 Adaptive Sync	Ein	Aktiviert die Adaptive Sync Funktion.
	Aus	Adaptive Sync Funktion ist auf Aus eingestellt.
X-Res Technologie X-Res Technology	Aus	Normal
	Weich	Schärfenoptimierung
	Mittel	Detail Schärfenoptimierung bei Vergrößerung.
	Hart	Detaillierte Schärfenoptimierung bei Vergrößerung.
DPS DPS	Ein	Dynamic Power Saving ist aktiviert und die Helligkeit der Hintergrundbeleuchtung wird reduziert.
	Aus	Dynamic power saving wird deaktiviert.
	<b>HINWEIS</b>	Dieser Monitor verfügt über ein umweltfreundliches Design mit DPS-Funktion. Die Standardeinstellung ist auf "Ein" eingestellt und der Bildschirm kann leicht dunkel werden. Wählen Sie in diesem Fall "Aus", um die optimale Helligkeit zu erreichen.

- \*<sup>1</sup> Die Verfügbarkeit jedes Element hängt davon ab, welches Element aktiviert ist. Siehe Seite 27 "Funktion Korrelationsmatrix" für weitere Einzelheiten.
- \*<sup>2</sup> Stellen Sie die Helligkeit ein, wenn Sie den Monitor in einem dunklen Raum verwenden, und die Bildschirmanzeige zu dunkel ist.
- \*<sup>3</sup> Wenn Overdrive aktiviert wird, wird irgendein Niveau des Bildzurück haltens verursacht.

## Abkürzung

Sie können Menüelemente überspringen und den Bildschirm für die Optioneneinstellung auf folgende Weise direkt anzeigen.

- Öko: Drücken Sie die Joystick nach links [↶], wenn das Menü nicht angezeigt wird, und wählen Sie „Öko“.

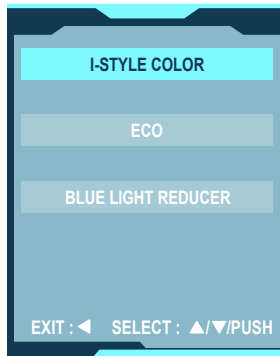



# Farbeinstellungen \* Color Settings

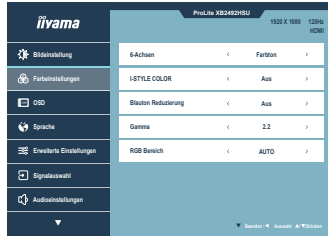

DEUTSCH

















Einstellungselement	Problem / Option		Joystick	
6-Achsen 6-Axis	Farbton	Rot	Zu schwach Zu stark	
		Gelb		
Grün				
Cyan				
Blau				
Magenta				
Saettigung	Saettigung	Rot	Zu schwach Zu stark	
		Gelb		
		Grün		
		Cyan		
		Blau		
		Magenta		
i-Style Color i-Style Color	Aus	Die i-Style Mode ist ausgeschalten.		
	Standard	Für allgemeine Windows-Umgebungen und standardmäßige Monitoreinstellungen geeignet.		
	Spiel	Für Sportumwelt.		
	Kino	Für Kino.		
	Landschaft	Für Landschaft.		
	Text	Für die Textbearbeitung und -anzeigen in einer Textverarbeitungs-Umgebung.		
Blaun Reduz. Blue Light Reducer	Eteint	Normal		
	Mode1	Blaues Licht ist reduziert.		
	Mode2	Blaues Licht ist mehr als in Mode 1 reduziert.		
	Mode3	Blaues Licht ist mehr als in Mode 2 reduziert.		
Gamma Gamma	1.8	Normal		
	2.2	reduzierte kontrast		
	2.6	erhöhter kontrast		
RGB Bereich RGB Range	Auto	Automatische Auswahl des Farbskala Signals.		
	Plein	Für ein Signal mit vollständiger Farbskala		
	Limite	Für ein Signal mit reduzierter Farbskala		
Farbtemp Color Temperature	9300K	Kühle Farbe		
	7500K	Normale Farbe		
	6500K	Warme Farbe		
	Anwender	Anwender R	Zu schwach Zu stark	
		Anwender G		
Anwender B				

\* Die Verfügbarkeit jedes Element hängt davon ab, welches Element aktiviert ist. Siehe Seite 27 "Funktion Korrelationsmatrix" für weitere Einzelheiten.

## Abkürzung

Sie können Menüelemente überspringen und den Bildschirm für die Optioneneinstellung auf folgende Weise direkt anzeigen.

- i-Style Color: Drücken Sie die Joystick nach links [ $\leftarrow$ ], wenn das Menü nicht angezeigt wird, und wählen Sie „i-Style Color“.
- Blauton Reduz.: Drücken Sie die Joystick nach links [ $\leftarrow$ ], wenn das Menü nicht angezeigt wird, und wählen Sie „Blauton Reduz.“.

Einstellungselement	Problem / Option	Joystick
OSD H. Position OSD Horizontal Position	OSD zu weit links OSD zu weit rechts	   
OSD V. Position OSD Vertical Position	OSD zu weit unten OSD zu weit oben	   
OSD-Einblendzeit OSD Time	Sie können die Anzeigezeit für das OSD-Menü auf 5 bis 60 Sekunden einstellen.	   
OSD Rotieren * OSD Rotate	Drehen Sie das OSD. 0° (Normal) / +90° (Nach rechts drehen) / -90° (Nach links drehen)	   
OSD Hintergrund OSD Background	Ein      Macht den OSD-Hintergrund transparent. Aus      Kehrt zum Normalzustand zurück.	
DDC/CI-Steuerung DDC/CI Control	Ein      DDC/CI ist auf EIN (ON) eingestellt. Aus      DDC/CI ist auf AUS (OFF) eingestellt.	
Informationen Display Information	Zeigt Informationen über die aktuelle Signaleingabe von der Grafikkarte des Computers. <b>NOTEZ</b> In der Bedienungsanleitung der Grafikkarte finden Sie weitere Informationen über Änderung und Aktualisierung der Auflösung.	

\* Für ProLite XB2492HSU, XB2792HSU, XB2792QSU



# Sprache Language

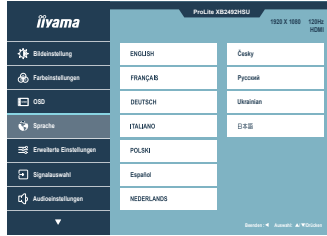

## Einstellungselement

## Problem / Option

Sprache  
Language

English	Englisch	Nederlands	Holländisch
Français	Französisch	Česky	Tschechisch
Deutsch	Deutsch	Русский	Russisch
Italiano	Italienisch	日本語	Japanisch
Polski	Polnisch	Українська	Ukrainisch
Español	Spanish		

DEUTSCH



## Erweiterte Einstellungen Miscellaneous

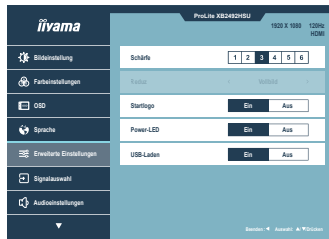

Einstellungselement	Problem / Option		Joystick
Schärfe Sharpness	1 2 3 4 5 6 Sie können die Bildqualität von 1 bis 6 (scharf bis unscharf) einstellen. Drücken rechts [→], um die Bildqualität der Reihe nach zu ändern. Drücken links [←], um die Bildqualität in umgekehrter Reihenfolge zu ändern.		
Reduz * Video Mode Adjust	Vollbild	Ganzflächige Darstellung.	
	Aspect	Max. Vergrößerung unter Beibehaltung des original Seitenverhältnisses.	
Startlogo Opening Logo	Ein	Startlogo ist aktiviert.	
	Aus	Startlogo ist deaktiviert.	
Power-LED Power LED	Ein	Die Stromanzeige ist eingeschalten.	
	Aus	Die Stromanzeige ist ausgeschalten.	
USB-Laden USB Charge	<b>HINWEIS</b> Wenn Sie die Stromanzeige stört, schalten Sie diese aus.		
	Ein	USB-Geräte können auch dann aufgeladen werden, wenn sich der Monitor im Standby Modus befindet.	
	Aus	USB-Geräte können nicht aufgeladen werden, wenn sich der Monitor im Standby Modus befindet.	
<b>HINWEIS</b> Wenn der Monitor ausgeschaltet ist, können die USB-Peripheriegeräte nicht aufgeladen werden, selbst wenn die USB-BC-Funktion eingeschaltet ist. Während diese Funktion ausgeschaltet ist, funktionieren USB-Geräte nicht, auch wenn sich der Monitor im Standby Modus befindet, um Standby-Strom zu sparen. Wenn Sie USB-Geräte benutzen, schalten Sie diese Funktion ein.			

\* Beträgt die Auflösung des Eingangsvideos 4:3, 5:4 oder 16:10, ist eine Anzeige in der Bildschirmmitte mit einem Seitenverhältnis von 4:3, 5:4 oder 16:10 möglich.

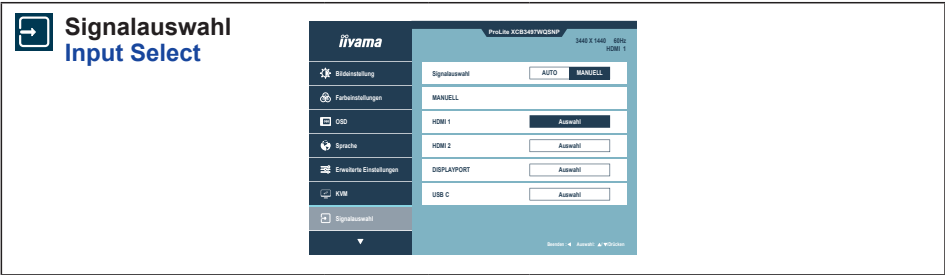

Einstellungselement	Problem / Option		
Signalwahl Input Select <span style="float: right; background-color: #0056b3; color: white; padding: 2px 5px; border-radius: 3px;">Direkte</span>	AUTO	Wählen Sie den Signaleingang automatisch aus.	
	Manuell	HDMI	Wählen Sie den Digital (HDMI).
		DP	Wählen Sie den Digital (DisplayPort).
	<div style="background-color: #0056b3; color: white; padding: 2px; border-radius: 3px; display: inline-block;"><b>HINWEIS</b></div> <p>Die Funktion "Auto" ermöglicht die automatische Auswahl der verfügbaren Eingangsquellen. Die Eingangsquelle vom Computer im standby modus kann nicht ausgewählt werden. Wenn Sie eine der Eingangsquellen manuell auswählen, wird die andere Quelle nicht automatisch ausgewählt.</p>		

## Direkte

Sie können Menüelemente überspringen und den Bildschirm für die Optioneneinstellung auf folgende Weise direkt anzeigen.

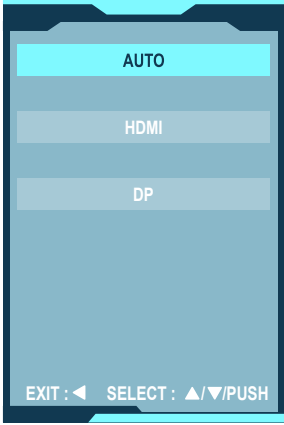

- Signalwahl : Drücken Sie auf die Joystick Oben [⇧] wenn das Menü nicht angezeigt wird, es erscheint folgendes Menü.



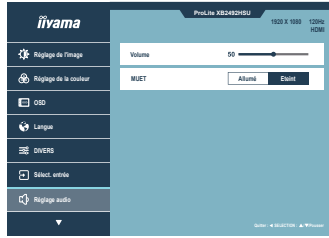

# Audioeinstellungen Audio Settings



Einstellungselement		Problem / Option		Joystick
Lautstärke Volume	<b>Direkte</b>	Zu leise Zu laut		 
Stumm Mute Audio	<b>Direkte</b>	Ein	Stellen Sie den Ton vorübergehend ab.	
		Aus	Bringen Sie das Klangvolumen zum vorhergehenden Niveau zurück.	

DEUTSCH

## Direkte

Sie können Menüpunkte überspringen und eine Anpassungsskala auf folgende Weise direkt anzeigen.

- Lautstärke: Drücken Sie auf die Joystick Rechts [⇒], wenn das Menü nicht angezeigt wird.

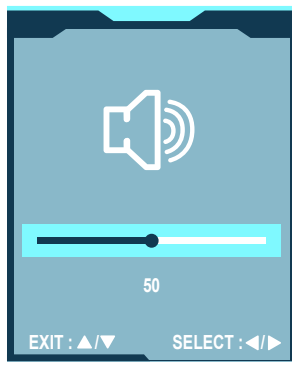

- Stumm: Drücken Sie auf die Joystick Rechts [⇒] 3 Sekunden lang nach, wenn das Menü nicht angezeigt wird.

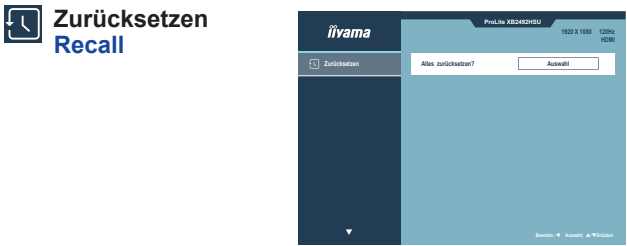
	
Ajustement	Problème / option
Alles zurücksetzen? Recall All?	Einstellungen ab Werk werden wiederhergestellt.

- Sperre:

#### <OSD-Menü>

Wenn Sie den Monitor einschalten, während Sie die Joystick [Center] gedrückt halten, während der Monitor ausgeschaltet ist, wird die Bedienung des OSD-Menüs gesperrt / entsperrt.

#### <Ein/Aus-Schalter / OSD-Menü>

Wenn Sie die Joystick [Center] 10 Sekunden lang gedrückt halten, während das Menü nicht angezeigt wird, werden die Ein/Aus-Schalter und das OSD-Menü gesperrt / entsperrt.



## STANDBY FUNKTION

Dieses Produkt verfügt über die Standby Funktion. Wenn die Funktion aktiviert ist, wird unnötiger Stromverbrauch durch den Monitor reduziert, während der Monitor nicht bedient wird.

Der Monitor verhält sich für die Standby folgendermaßen. Die Funktion zur Standby, einschließlich der Einstellungen für den Timer, wird vom Betriebssystem gesteuert. Lesen Sie die Bedienungsanleitung für das Betriebssystem, um Informationen über die Konfiguration zu finden.

### ■ Standby-Modus

Wenn das Videosignal vom Computer nicht aktiv sind, geht der Monitor in den Standby-Modus über, in dem der Stromverbrauch auf weniger als 0,5W\* reduziert wird. Der Bildschirm wird dunkel, und die Stromanzeige leuchtet orange. Sie können den Monitor aus dem Standby-Modus in wenigen Sekunden wiederaufwecken, wenn Sie entweder auf die Tastatur drücken oder die Maus bewegen.

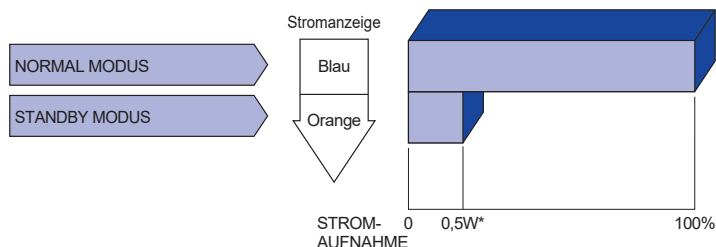

\* Wenn die USB-Geräte nicht angeschlossen sind.

# FEHLERSUCHE

Falls der Monitor nicht richtig arbeitet, suchen Sie bitte zuerst an Hand dieser Liste nach der Ursache:

1. Überprüfen Sie die Einstellungen wie im Abschnitt INBETRIEBNAHME beschrieben. Falls der Monitor kein Bild darstellt, gehen Sie zu Punkt 2.
2. Wenn das Problem nicht behoben ist, suchen Sie die Ursache wie unten beschrieben.
3. Sollten Sie ein Problem bemerken, das nicht in der Liste aufgeführt ist und Sie nicht anhand der Vorschläge beheben können, schalten Sie den Monitor aus, trennen Sie den Netzstecker vom Gerät und wenden Sie sich für weitere Hilfe an Ihren Fachhändler.

## Problem

## Abhilfe

### ① Kein Bild.

(Stromanzeige ist aus)

- Steck das Netzkabel richtig?
- Hauptschalter auf ON?
- Überprüfen Sie mit Hilfe eines anderen Gerätes ob überhaupt Strom vorhanden ist.

(Stromanzeige ist blau)

- Ist der Bildschirmschoner aktiviert? Zur Überprüfung bewegen Sie die Maus oder drücken Sie eine Taste des Keyboards.
- Drehen Sie Kontrast und/oder Helligkeit auf.
- Ist der Computer eingeschaltet?
- Ist das Signalkabel richtig eingesteckt?
- Entspricht das Signal Timing den Werten des Monitors?

(Stromanzeige ist orange)

- Falls der Monitor im Standby Modus ist, bewegen Sie die Maus oder drücken Sie eine Taste des Keyboards.
- Ist der Computer eingeschaltet?
- Ist das Signalkabel richtig eingesteckt?
- Entspricht das Signal Timing den Werten des Monitors?

### ② Das Bild ist nicht synchronisiert.

- Ist das Signalkabel richtig eingesteckt (verpolt)?
- Entspricht das Signal Timing den Werten des Monitors?

### ③ Das Bild ist nicht in der Mitte.

- Entspricht das Signal Timing den Werten des Monitors?

### ④ Das Bild ist zu dunkel oder zu hell.

- Entspricht der Videoausgangspegel den Spezifikationen des Monitors?

### ⑤ Das Bild wackelt.

- Entspricht die Spannungsversorgung den Spezifikationen des Monitors?
- Entspricht das Video Timing den Spezifikationen des Monitors?

## Problem

⑥ Kein Ton.

- Die Audio Geräte (Computer, Soundkarte usw.) sind eingeschalten.
- Das Audiokabel ist richtig angeschlossen.
- Erhöhen Sie die Lautstärke.
- Stummschaltung ist Aus.
- Der Level des Audiosignales ihrer Soundkarte ist innerhalb der Spezifikationen des Monitors.

⑦ Der Sound ist zu laut oder zu leise.

- Der Level des Audiosignales ihrer Soundkarte ist innerhalb der Spezifikationen des Monitors.

## Abhilfe

## INFORMATIONEN ZUM RECYCLING

Für besseren Umweltschutz bitte schaffen Sie nicht Ihren Monitor ab.  
Besichtigen Sie bitte unsere Web site: <https://iiyama.com> für die Monitorwiederverwertung.

# ANHANG

Irrtum und Änderungen in Design und Spezifikationen vorbehalten.

## TECHNISCHE DATEN : ProLite XB2492HSU-B1

Grösse-Kategorie	23,8"	
LCD-Fläche	Panel-technologie	IPS
	Grösse	Diagonal: 23,8" (60,5cm)
	Lochabstand	0,275mm H × 0,275mm V
	Helligkeit	300cd/m <sup>2</sup> (Typisch), 155cd/m <sup>2</sup> (Standard / Energieeinsparung)
	Kontraste	1500 : 1 (Typisch), Erw. Kontrast-Funktion vorhanden
	Ansichtsbereich	Rechts / Links : Jeweils 178 Grad, Auf / Ab : Jeweils 178 Grad (Typisch)
	Reaktionszeit	3ms (Grau zum Grau) * <sup>1</sup>
Anzeigefarben	Ca. 16,7M	
Sync-Frequenz	HDMI(Adaptive-Sync: Aus): Horizontal: 30,0-140,0kHz, Vertikal: 48-120Hz HDMI(Adaptive-Sync: Ein): Horizontal: 30,0-140,0kHz, Vertikal: 48-120Hz DisplayPort(Adaptive-Sync: Aus): Horizontal: 30,0-140,0kHz, Vertikal: 48-120Hz DisplayPort(Adaptive-Sync: Ein): Horizontal: 30,0-140,0kHz, Vertikal: 48-120Hz	
Physikalisch Auflösung	1920 × 1080, 2,1 Megapixel	
Max. unterstützte Auflösung	HDMI(Adaptive-Sync: Aus): 1920 × 1080, 120Hz HDMI(Adaptive-Sync: Ein): 1920 × 1080, 120Hz DisplayPort(Adaptive-Sync: Aus): 1920 × 1080, 120Hz DisplayPort(Adaptive-Sync: Ein): 1920 × 1080, 120Hz	
Eingangsanschluss	HDMI, DisplayPort	
Eingangs-Videosignal	HDMI, DisplayPort	
USB Standard	USB3,2 Gen 1 (5Gbps, DC5V, 900mA)	
Anzahl der USB Eingänge	1 Aufstrom : Serie B	
Verbindungsart	2 Abstrom : Serie A	
Kopfhöreranschluss * <sup>2</sup>	ø 3,5mm Minibuchse (Stereo)	
Lautsprecher	2W × 2 (Stereolautsprecher)	
Maximale Bildschirmgröße	527,0mm B × 296,5mm H / 20,0" B × 11,6" H	
Netzquelle	100-240VAC, 50/60Hz, 1,5A	
Stromverbrauch * <sup>3</sup>	10,7W Typisch, 9,8W (Standard / Energieeinsparung) Standby modus: Maximal 0,5W, Aus Modus: Maximal 0,3W	
Abmessungen / Gewicht	543,0 × 373,5 - 492,0 × 209,5mm / 21,4 × 14,7 - 19,4 × 8,2" (B×H×T) 4,5kg / 9,8lbs	
Höhenverstellung	150mm	
Winkel	Neigung: Auf: 23 Grad, Ab: 5 Grad Schwenken: Links / Rechts: Jeweils 45 Grad Drehung: Im Uhrzeigersinn / Gegen den Uhrzeigersinn: Jeweils 90 Grad	
Umgebungsbedingungen	Betrieb: Temperatur 5 bis 35°C / 41 bis 95°F Luftfeuchtigkeit 10 bis 80% (nicht kondensierend) Speicher: Temperatur -20 bis 60°C / -4 bis 140°F Luftfeuchtigkeit 10 bis 90% (nicht kondensierend)	
EPEAT Silver	Die Anmeldung ist von Land zu Land unterschiedlich, Einzelheiten finden Sie unter <a href="http://www.epeat.net">www.epeat.net</a>	
Zertifikate	TCO Certified, CE, UKCA, TÜV-GS, VCCI, PSE, EAC	

**HINWEIS** \*<sup>1</sup> Wenn Overdrive auf +5 eingestellt ist.

\*<sup>2</sup> Der ordnungsgemäße Betrieb von angeschlossenen externen Geräten (außer Kopfhörern) kann nicht garantiert werden.

\*<sup>3</sup> Wenn die USB-Geräte nicht angeschlossen sind.

## TECHNISCHE DATEN : ProLite X2492HSU-B1

DEUTSCH

Grösse-Kategorie		23,8"
LCD-Fläche	Panel-technologie	IPS
	Grösse	Diagonal: 23,8" (60,5cm)
	Lochabstand	0,275mm H x 0,275mm V
	Helligkeit	300cd/m <sup>2</sup> (Typisch), 155cd/m <sup>2</sup> (Standard / Energieeinsparung)
	Kontraste	1500 : 1 (Typisch), Erw. Kontrast-Funktion vorhanden
	Ansichtbereich	Rechts / Links : Jeweils 178 Grad, Auf / Ab : Jeweils 178 Grad (Typisch)
	Reaktionszeit	3ms (Grau zum Grau) * <sup>1</sup>
Anzeigefarben		Ca. 16,7M
Sync-Frequenz		HDMI(Adaptive-Sync: Aus): Horizontal: 30,0-140,0kHz, Vertikal: 48-120Hz HDMI(Adaptive-Sync: Ein): Horizontal: 30,0-140,0kHz, Vertikal: 48-120Hz DisplayPort(Adaptive-Sync: Aus): Horizontal: 30,0-140,0kHz, Vertikal: 48-120Hz DisplayPort(Adaptive-Sync: Ein): Horizontal: 30,0-140,0kHz, Vertikal: 48-120Hz
Physikalisch Auflösung		1920 x 1080, 2,1 Megapixel
Max. unterstützte Auflösung		HDMI(Adaptive-Sync: Aus): 1920 x 1080, 120Hz HDMI(Adaptive-Sync: Ein): 1920 x 1080, 120Hz DisplayPort(Adaptive-Sync: Aus): 1920 x 1080, 120Hz DisplayPort(Adaptive-Sync: Ein): 1920 x 1080, 120Hz
Eingangsanschluss		HDMI, DisplayPort
Eingangs-Videosignal		HDMI, DisplayPort
USB Standard		USB3,2 Gen 1 (5Gbps, DC5V, 900mA)
Anzahl der USB Eingänge Verbindungsart		1 Aufstrom : Serie B 2 Abstrom : Serie A
Kopfhöreranschluss * <sup>2</sup>		ø 3,5mm Minibuchse (Stereo)
Lautsprecher		2W x 2 (Stereolautsprecher)
Maximale Bildschirmgröße		527,0mm B x 296,5mm H / 20,0" B x 11,6" H
Netzquelle		100-240VAC, 50/60Hz, 1,5A
Stromverbrauch * <sup>3</sup>		10,7W Typisch, 9,8W (Standard / Energieeinsparung) Standby modus: Maximal 0,5W, Aus Modus: Maximal 0,3W
Abmessungen / Gewicht		543,0 x 395,0 x 190,0mm / 21,4 x 15,6 x 7,4" (BxHxT) 3,1kg / 6,7lbs
Neigungswinkel		Auf: 20 Grad, Ab: 4 Grad
Umgebungsbedingungen		Betrieb: Temperatur 5 bis 35°C / 41 bis 95°F Luftfeuchtigkeit 10 bis 80% (nicht kondensierend) Speicher: Temperatur -20 bis 60°C / -4 bis 140°F Luftfeuchtigkeit 10 bis 90% (nicht kondensierend)
EPEAT Silver		Die Anmeldung ist von Land zu Land unterschiedlich, Einzelheiten finden Sie unter <a href="http://www.epeat.net">www.epeat.net</a>
Zertifikate		TCO Certified, CE, UKCA, TÜV-GS, VCCI, PSE, EAC

**HINWEIS** \*<sup>1</sup> Wenn Overdrive auf +5 eingestellt ist.

\*<sup>2</sup> Der ordnungsgemäße Betrieb von angeschlossenen externen Geräten (außer Kopfhörern) kann nicht garantiert werden.

\*<sup>3</sup> Wenn die USB-Geräte nicht angeschlossen sind.

# TECHNISCHE DATEN : ProLite XB2792HSU-B1

Grösse-Kategorie	27"	
LCD-Fläche	Panel-technologie	IPS
	Grösse	Diagonal: 27" (68,6cm)
	Lochabstand	0,311mm H × 0,311mm V
	Helligkeit	300cd/m <sup>2</sup> (Typisch), 155cd/m <sup>2</sup> (Standard / Energieeinsparung)
	Kontraste	1500 : 1 (Typisch), Erw. Kontrast-Funktion vorhanden
	Ansichtbereich	Rechts / Links : Jeweils 178 Grad, Auf / Ab : Jeweils 178 Grad (Typisch)
	Reaktionszeit	3ms (Grau zum Grau) * <sup>1</sup>
Anzeigefarben	Ca. 16,7M	
Sync-Frequenz	HDMI(Adaptive-Sync: Aus): Horizontal: 30,0-140,0kHz, Vertikal: 48-120Hz HDMI(Adaptive-Sync: Ein): Horizontal: 30,0-140,0kHz, Vertikal: 48-120Hz DisplayPort(Adaptive-Sync: Aus): Horizontal: 30,0-140,0kHz, Vertikal: 48-120Hz DisplayPort(Adaptive-Sync: Ein): Horizontal: 30,0-140,0kHz, Vertikal: 48-120Hz	
Physikalisch Auflösung	1920 × 1080, 2,1 Megapixel	
Max. unterstützte Auflösung	HDMI(Adaptive-Sync: Aus): 1920 × 1080, 120Hz HDMI(Adaptive-Sync: Ein): 1920 × 1080, 120Hz DisplayPort(Adaptive-Sync: Aus): 1920 × 1080, 120Hz DisplayPort(Adaptive-Sync: Ein): 1920 × 1080, 120Hz	
Eingangsanschluss	HDMI, DisplayPort	
Eingangs-Videosignal	HDMI, DisplayPort	
USB Standard	USB3,2 Gen 1 (5Gbps, DC5V, 900mA)	
Anzahl der USB Eingänge Verbindungsart	1 Aufstrom : Serie B 2 Abstrom : Serie A	
Kopfhöreranschluss * <sup>2</sup>	ø 3,5mm Minibuchse (Stereo)	
Lautsprecher	2W × 2 (Stereolautsprecher)	
Maximale Bildschirmgröße	597,9mm B × 336,3mm H / 23,5" B × 13,2" H	
Netzquelle	100-240VAC, 50/60Hz, 1,5A	
Stromverbrauch * <sup>3</sup>	11,4W Typisch, 11W (Standard / Energieeinsparung) Standby modus: Maximal 0,5W, Aus Modus: Maximal 0,3W	
Abmessungen / Gewicht	616,5 × 403,5 - 546,0 × 209,5mm / 24,3 × 15,9 - 21,5 × 8,2" (B×H×T) 5,4kg / 11,9lbs	
Höhenverstellung	150mm	
Winkel	Neigung: Auf: 23 Grad, Ab: 5 Grad Schwenken: Links / Rechts: Jeweils 45 Grad Drehung: Im Uhrzeigersinn / Gegen den Uhrzeigersinn: Jeweils 90 Grad	
Umgebungsbedingungen	Betrieb: Temperatur 5 bis 35°C / 41 bis 95°F Luftfeuchtigkeit 10 bis 80% (nicht kondensierend) Speicher: Temperatur -20 bis 60°C / -4 bis 140°F Luftfeuchtigkeit 10 bis 90% (nicht kondensierend)	
EPEAT Silver	Die Anmeldung ist von Land zu Land unterschiedlich, Einzelheiten finden Sie unter <a href="http://www.epeat.net">www.epeat.net</a>	
Zertifikate	TCO Certified, CE, UKCA, TÜV-GS, VCCI, PSE, EAC	

**HINWEIS** \*<sup>1</sup> Wenn Overdrive auf +5 eingestellt ist.

\*<sup>2</sup> Der ordnungsgemäße Betrieb von angeschlossenen externen Geräten (außer Kopfhörern) kann nicht garantiert werden.

\*<sup>3</sup> Wenn die USB-Geräte nicht angeschlossen sind.

## TECHNISCHE DATEN : ProLite X2792HSU-B1

DEUTSCH

Grösse-Kategorie	27"	
LCD-Fläche	Panel-technologie	IPS
	Grösse	Diagonal: 27" (68,6cm)
	Lochabstand	0,311mm H x 0,311mm V
	Helligkeit	300cd/m <sup>2</sup> (Typisch), 155cd/m <sup>2</sup> (Standard / Energieeinsparung)
	Kontraste	1500 : 1 (Typisch), Erw. Kontrast-Funktion vorhanden
	Ansichtbereich	Rechts / Links : Jeweils 178 Grad, Auf / Ab : Jeweils 178 Grad (Typisch)
	Reaktionszeit	3ms (Grau zum Grau) * <sup>1</sup>
Anzeigefarben	Ca. 16,7M	
Sync-Frequenz	HDMI(Adaptive-Sync: Aus): Horizontal: 30,0-140,0kHz, Vertikal: 48-120Hz HDMI(Adaptive-Sync: Ein): Horizontal: 30,0-140,0kHz, Vertikal: 48-120Hz DisplayPort(Adaptive-Sync: Aus): Horizontal: 30,0-140,0kHz, Vertikal: 48-120Hz DisplayPort(Adaptive-Sync: Ein): Horizontal: 30,0-140,0kHz, Vertikal: 48-120Hz	
Physikalisch Auflösung	1920 x 1080, 2,1 Megapixel	
Max. unterstützte Auflösung	HDMI(Adaptive-Sync: Aus): 1920 x 1080, 120Hz HDMI(Adaptive-Sync: Ein): 1920 x 1080, 120Hz DisplayPort(Adaptive-Sync: Aus): 1920 x 1080, 120Hz DisplayPort(Adaptive-Sync: Ein): 1920 x 1080, 120Hz	
Eingangsanschluss	HDMI, DisplayPort	
Eingangs-Videosignal	HDMI, DisplayPort	
USB Standard	USB3,2 Gen 1 (5Gbps, DC5V, 900mA)	
Anzahl der USB Eingänge Verbindungsart	1 Aufstrom : Serie B 2 Abstrom : Serie A	
Kopfhöreranschluss * <sup>2</sup>	ø 3,5mm Minibuchse (Stereo)	
Lautsprecher	2W x 2 (Stereolautsprecher)	
Maximale Bildschirmgröße	597,9mm B x 336,3mm H / 23,5" B x 13,2" H	
Netzquelle	100-240VAC, 50/60Hz, 1,5A	
Stromverbrauch * <sup>3</sup>	11,4W Typisch, 11W (Standard / Energieeinsparung) Standby modus: Maximal 0,5W, Aus Modus: Maximal 0,3W	
Abmessungen / Gewicht	616,5 x 436,0 x 190,0mm / 24,3 x 17,2 x 7,4" (BxHxT) 3,9kg / 8,6lbs	
Neigungswinkel	Auf: 20 Grad, Ab: 4 Grad	
Umgebungsbedingungen	Betrieb: Temperatur 5 bis 35°C / 41 bis 95°F Luftfeuchtigkeit 10 bis 80% (nicht kondensierend) Speicher: Temperatur -20 bis 60°C / -4 bis 140°F Luftfeuchtigkeit 10 bis 90% (nicht kondensierend)	
EPEAT Silver	Die Anmeldung ist von Land zu Land unterschiedlich, Einzelheiten finden Sie unter <a href="http://www.epeat.net">www.epeat.net</a>	
Zertifikate	TCO Certified, CE, UKCA, TÜV-GS, VCCI, PSE, EAC	

**HINWEIS** \*<sup>1</sup> Wenn Overdrive auf +5 eingestellt ist.

\*<sup>2</sup> Der ordnungsgemäße Betrieb von angeschlossenen externen Geräten (außer Kopfhörern) kann nicht garantiert werden.

\*<sup>3</sup> Wenn die USB-Geräte nicht angeschlossen sind.

# TECHNISCHE DATEN : ProLite XB2792QSU-B1

Grösse-Kategorie	27"	
LCD-Fläche	Panel-technologie	IPS
	Grösse	Diagonal: 27" (68,5cm)
	Lochabstand	0,233mm H × 0,233mm V
	Helligkeit	350cd/m <sup>2</sup> (Typisch), 155cd/m <sup>2</sup> (Standard / Energieeinsparung)
	Kontraste	1500 : 1 (Typisch), Erw. Kontrast-Funktion vorhanden
	Ansichtbereich	Rechts / Links : Jeweils 178 Grad, Auf / Ab : Jeweils 178 Grad (Typisch)
	Reaktionszeit	3ms (Grau zum Grau) * <sup>1</sup>
Anzeigefarben	Ca. 16,7M	
Sync-Frequenz	HDMI(Adaptive-Sync: Aus): Horizontal: 30,0-140,0kHz, Vertikal: 48-120Hz HDMI(Adaptive-Sync: Ein): Horizontal: 30,0-140,0kHz, Vertikal: 48-120Hz DisplayPort(Adaptive-Sync: Aus): Horizontal: 30,0-140,0kHz, Vertikal: 48-120Hz DisplayPort(Adaptive-Sync: Ein): Horizontal: 30,0-140,0kHz, Vertikal: 48-120Hz	
Physikalisch Auflösung	2560 × 1440, 2,1 Megapixel	
Max. unterstützte Auflösung	HDMI(Adaptive-Sync: Aus): 2560 × 1440, 120Hz HDMI(Adaptive-Sync: Ein): 2560 × 1440, 120Hz DisplayPort(Adaptive-Sync: Aus): 2560 × 1440, 120Hz DisplayPort(Adaptive-Sync: Ein): 2560 × 1440, 120Hz	
Eingangsanschluss	HDMI, DisplayPort	
Eingangs-Videosignal	HDMI, DisplayPort	
USB Standard	USB3,2 Gen 1 (5Gbps, DC5V, 900mA)	
Anzahl der USB Eingänge Verbindungsart	1 Aufstrom : Serie B 2 Abstrom : Serie A	
Kopfhöreranschluss * <sup>2</sup>	ø 3,5mm Minibuchse (Stereo)	
Lautsprecher	2W × 2 (Stereolautsprecher)	
Maximale Bildschirmgröße	596,7mm B × 335,7mm H / 23,5" B × 13,2" H	
Netzquelle	100-240VAC, 50/60Hz, 1,5A	
Stromverbrauch * <sup>3</sup>	12W Typisch, 11W (Standard / Energieeinsparung) Standby modus: Maximal 0,5W, Aus Modus: Maximal 0,3W	
Abmessungen / Gewicht	616,5 × 403,5 - 546,0 × 209,5mm / 24,3 × 15,9 - 21,5 × 8,2" (B×H×T) 5,5kg / 12,1lbs	
Höhenverstellung	150mm	
Winkel	Neigung: Auf: 23 Grad, Ab: 5 Grad Schwenken: Links / Rechts: Jeweils 45 Grad Drehung: Im Uhrzeigersinn / Gegen den Uhrzeigersinn: Jeweils 90 Grad	
Umgebungsbedingungen	Betrieb: Temperatur 5 bis 35°C / 41 bis 95°F Luftfeuchtigkeit 10 bis 80% (nicht kondensierend) Speicher: Temperatur -20 bis 60°C / -4 bis 140°F Luftfeuchtigkeit 10 bis 90% (nicht kondensierend)	
EPEAT Silver	Die Anmeldung ist von Land zu Land unterschiedlich, Einzelheiten finden Sie unter <a href="http://www.epeat.net">www.epeat.net</a>	
Zertifikate	TCO Certified, CE, UKCA, TÜV-GS, VCCI, PSE, EAC	

## HINWEIS

\*<sup>1</sup> Wenn Overdrive auf +5 eingestellt ist.

\*<sup>2</sup> Der ordnungsgemäße Betrieb von angeschlossenen externen Geräten (außer Kopfhörern) kann nicht garantiert werden.

\*<sup>3</sup> Wenn die USB-Geräte nicht angeschlossen sind.

## TECHNISCHE DATEN : ProLite X2792QSU-B1

DEUTSCH

Grösse-Kategorie	27"	
LCD-Fläche	Panel-technologie	IPS
	Grösse	Diagonal: 27" (68,5cm)
	Lochabstand	0,233mm H x 0,233mm V
	Helligkeit	350cd/m <sup>2</sup> (Typisch), 155cd/m <sup>2</sup> (Standard / Energieeinsparung)
	Kontraste	1500 : 1 (Typisch), Erw. Kontrast-Funktion vorhanden
	Ansichtbereich	Rechts / Links : Jeweils 178 Grad, Auf / Ab : Jeweils 178 Grad (Typisch)
	Reaktionszeit	3ms (Grau zum Grau) * <sup>1</sup>
Anzeigefarben	Ca. 16,7M	
Sync-Frequenz	HDMI(Adaptive-Sync: Aus): Horizontal: 30,0-140,0kHz, Vertikal: 48-120Hz HDMI(Adaptive-Sync: Ein): Horizontal: 30,0-140,0kHz, Vertikal: 48-120Hz DisplayPort(Adaptive-Sync: Aus): Horizontal: 30,0-140,0kHz, Vertikal: 48-120Hz DisplayPort(Adaptive-Sync: Ein): Horizontal: 30,0-140,0kHz, Vertikal: 48-120Hz	
Physikalisch Auflösung	2560 x 1440, 2,1 Megapixel	
Max. unterstützte Auflösung	HDMI(Adaptive-Sync: Aus): 2560 x 1440, 120Hz HDMI(Adaptive-Sync: Ein): 2560 x 1440, 120Hz DisplayPort(Adaptive-Sync: Aus): 2560 x 1440, 120Hz DisplayPort(Adaptive-Sync: Ein): 2560 x 1440, 120Hz	
Eingangsanschluss	HDMI, DisplayPort	
Eingangs-Videosignal	HDMI, DisplayPort	
USB Standard	USB3,2 Gen 1 (5Gbps, DC5V, 900mA)	
Anzahl der USB Eingänge Verbindungsart	1 Aufstrom : Serie B 2 Abstrom : Serie A	
Kopfhöreranschluss * <sup>2</sup>	ø 3,5mm Minibuchse (Stereo)	
Lautsprecher	2W x 2 (Stereolautsprecher)	
Maximale Bildschirmgröße	596,7mm B x 335,7mm H / 23,5" B x 13,2" H	
Netzquelle	100-240VAC, 50/60Hz, 1,5A	
Stromverbrauch * <sup>3</sup>	12W Typisch, 11W (Standard / Energieeinsparung) Standby modus: Maximal 0,5W, Aus Modus: Maximal 0,3W	
Abmessungen / Gewicht	616,5 x 436,0 x 190,0mm / 24,3 x 17,2 x 7,4" (BxHxT) 4,1kg / 9,0lbs	
Neigungswinkel	Auf: 20 Grad, Ab: 5 Grad	
Umgebungsbedingungen	Betrieb: Temperatur 5 bis 35°C / 41 bis 95°F Luftfeuchtigkeit 10 bis 80% (nicht kondensierend) Speicher: Temperatur -20 bis 60°C / -4 bis 140°F Luftfeuchtigkeit 10 bis 90% (nicht kondensierend)	
EPEAT Silver	Die Anmeldung ist von Land zu Land unterschiedlich, Einzelheiten finden Sie unter <a href="http://www.epeat.net">www.epeat.net</a>	
Zertifikate	TCO Certified, CE, UKCA, TÜV-GS, VCCI, PSE, EAC	

**HINWEIS** \*<sup>1</sup> Wenn Overdrive auf +5 eingestellt ist.

\*<sup>2</sup> Der ordnungsgemäße Betrieb von angeschlossenen externen Geräten (außer Kopfhörern) kann nicht garantiert werden.

\*<sup>3</sup> Wenn die USB-Geräte nicht angeschlossen sind.

## ABMESSUNGEN : ProLite XB2492HSU

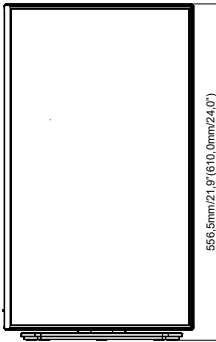
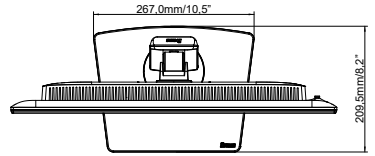
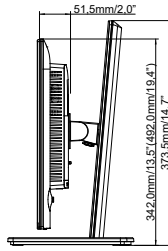
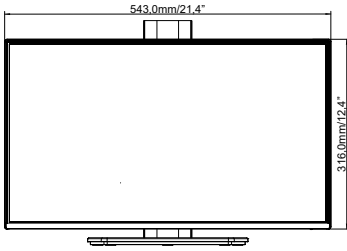

( ) : Maximale Werte

DEUTSCH

## ABMESSUNGEN : ProLite X2492HSU

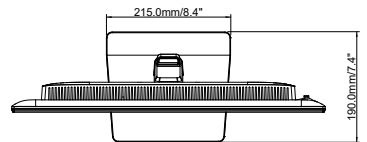
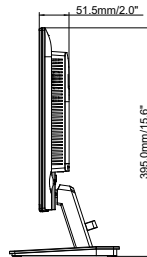
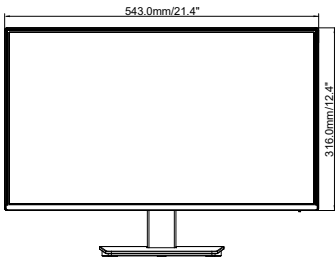

## ABMESSUNGEN : ProLite XB2792HSU / XB2792QSU

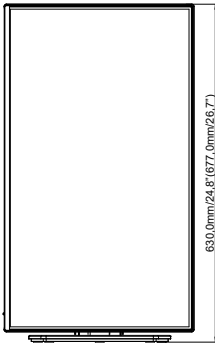
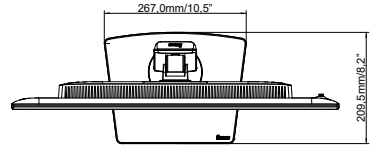
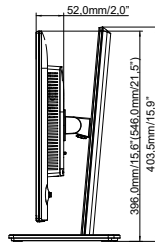
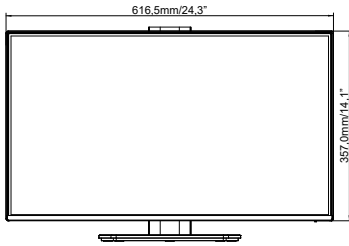

( ) : Maximale Werte

DEUTSCH

## ABMESSUNGEN : ProLite X2792HSU / X2792QSU

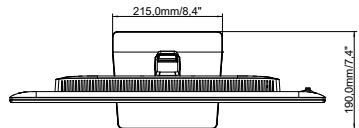
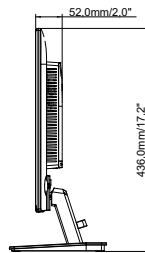
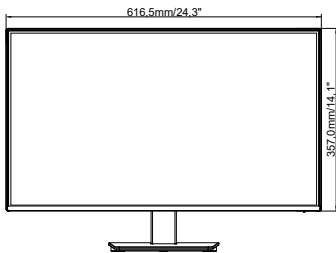

## KONFORMES TIMING

Videomodus	Horizontal-Frequenz	Vertikal-Frequenz	Dot Clock
800 × 600	37,880kHz	60,320Hz	40,000MHz
	46,880kHz	75,000Hz	49,500MHz
1024 × 768	48,360kHz	60,000Hz	65,000MHz
	60,020kHz	75,030Hz	78,750MHz
1280 × 1024	63,981kHz	60,020Hz	108,000MHz
	79,980kHz	75,020Hz	135,000MHz
1680 × 1050	65,290kHz	59,950Hz	146,250MHz
1920 × 1080	67,500kHz	60,000Hz	148,500MHz
	85,000kHz	75,000Hz	187,500MHz
	95,400kHz	85,000Hz	198,730MHz
	113,221kHz	100,000Hz	235,670MHz
	137,230kHz	120,000Hz	285,500MHz
2560 × 1440	88,787kHz	59,951Hz	241,500MHz
	108,192kHz	75,000Hz	302,940MHz
	148,500kHz	100,000Hz	403,920MHz
	182,866kHz	120,000Hz	497,760MHz

### HINWEIS

\*1 Nur für ProLite XB2492HSU, X2492HSU, XB2792HSU, X2792HSU verfügbar.

\*2 Nur für ProLite XB2792QSU, X2792QSU verfügbar.