

# **BEDIENUNGSANLEITUNG**

# ***Pro Lite***

## **LCD Monitor**

DEUTSCH

***Pro Lite XCB3494WQSU***  
***Pro Lite XCB3497WQSNP***  
***Pro Lite XCB3497WQSNPH***

Wir gratulieren Ihnen zu Ihrer Entscheidung für den iiyama TFT-Monitor und bedanken uns für das Vertrauen, das Sie uns entgegenbringen. Wir empfehlen, dass Sie einige Minuten nehmen, um dieses komplette Handbuch sorgfältig zu lesen, bevor Sie zum ersten Mal den iiyama TFT-Monitor anbringen und einschalten. Bitte bewahren Sie diese Anleitung zum späteren Nachschlagen sorgfältig auf.

## ERKLÄRUNG DER CE-KONFORMITÄT

Dieser LCD Flachbildschirm entspricht den Anforderungen der EG/EU Richtlinien 2014/30/EU, "EMV Richtlinie", 2014/35/EU, "Niederspannungsrichtlinie", 2009/125/EG, "ErP Richtlinien" und 2011/65/EU, "RoHS Richtlinien".

Die Anforderungen zur Störfestigkeit werden eingehalten bei einer Benutzung im Wohnbereich, in Geschäfts- und Gewerbebereichen sowie in Kleinbetrieben, sowohl innerhalb als auch ausserhalb der Gebäude.

Alle Einsatzorte sind dadurch gekennzeichnet, dass sie direkt an die öffentliche Niederspannungs-Stromversorgung angeschlossen sind.

IYAMA CORPORATION: Wijkermeerstraat 8, 2131 HA Hoofddorp, The Netherlands

Modell Nr. : PL3494WQ / PL3497WQP



Wir empfehlen Ihnen, gebrauchte und nicht mehr benötigtes Equipment fachgerecht zu recyceln. Nützliche Informationen hierzu erhalten Sie bei Ihrem Fachhändler, Ihrem iiyama Service-Center und im Internet unter: <https://iiyama.com>

### < ElektroG >

Das Symbol mit der durchgestrichenen Mülltonne bedeutet, dass Elektround Elektronikgeräte nicht zusammen mit dem Hausmüll entsorgt werden dürfen. Verbraucher sind gesetzlich dazu verpflichtet, Elektro- und Elektronikgeräte am Ende ihrer Lebensdauer einer vom unsortierten Siedlungsabfall getrennten Erfassung zuzuführen. Auf diese Weise wird eine umwelt- und ressourcenschonende Verwertung sichergestellt. Batterien und Akkumulatoren, die nicht fest vom Elektro- oder Elektronikgerät umschlossen sind und zerstörungsfrei entnommen werden können, sind vor der Abgabe des Geräts an einer Erfassungsstelle von diesem zu trennen und einer vorgesehenen Entsorgung zuzuführen. Das Gleiche gilt für Lampen, die zerstörungsfrei aus dem Gerät entnommen werden können. Elektro- und Elektronikgerätebesitzer aus privaten Haushalten können diese bei den Sammelstellen der öffentlich-rechtlichen Entsorgungsträger oder bei den von den Herstellern bzw. Vertreibern im Sinne des ElektroG eingerichteten Sammelstellen abgeben. Die Abgabe von Altgeräten ist unentgeltlich. Rücknahmepflichtig sind Händler mit einer Verkaufsfläche von mindestens 400m<sup>2</sup> für Elektro- und Elektronikgeräte. Das Gleiche gilt für Lebensmittelhändler mit einer Gesamtverkaufsfläche von mindestens 800m<sup>2</sup>, sofern sie dauerhaft oder zumindest mehrmals im Jahr Elektround Elektronikgeräte anbieten. Ebenso rücknahmepflichtig sind Fernabsatzhändler mit einer Lagerfläche von mindestens 400m<sup>2</sup> für Elektro- und Elektronikgeräte oder einer Gesamtlagerfläche von mindestens 800m<sup>2</sup>. Generell haben Vertreter die Pflicht, die unentgeltliche Rücknahme von Altgeräten durch geeignete Rücknahmemöglichkeiten in zumutbarer Entfernung zu gewährleisten. Verbraucher haben die Möglichkeit zur unentgeltlichen Abgabe eines Altgeräts bei einem rücknahmepflichtigen Vertreter, wenn sie ein gleichwertiges Neugerät mit einer im Wesentlichen gleichen Funktion erwerben. Diese Möglichkeit besteht auch bei Lieferungen an einen privaten Haushalt. Im Fernabsatzhandel beschränkt sich die Möglichkeit einer unentgeltlichen Abholung bei Erwerb eines Neugeräts auf Wärmeüberträger, Bildschirmgeräte und Großgeräte, die mindestens eine Außenkante mit einer Länge von mehr als 50cm besitzen. Der Vertreter hat den Verbraucher bei Abschluss des Kaufvertrags bezüglich einer entsprechenden Rückgabeabsicht zu befragen. Abgesehen davon können Verbraucher bis zu drei Altgeräte einer Geräteart bei einer Sammelstelle eines Vertreibers unentgeltlich abgeben, ohne dass dies an den Erwerb eines Neugeräts geknüpft ist. Allerdings dürfen die Kantenlängen der jeweiligen Geräte 25cm nicht überschreiten. Die Löschung der personenbezogenen Daten auf den zu entsorgenden Altgeräten liegt in der persönlichen Verantwortung der Endnutzer.

- Änderungsrechte vorbehalten.
- Alle verwendeten Handelsnamen und -marken sind Eigentum der jeweiligen Besitzer.
- Eprel-Registrierungsnummer XCB3494WQSU-B1 : 2202183, XCB3497WQSNP-B1 : 2203605, XCB3497WQSNPH-B1 : 2245779

# INHALTSÜBERSICHT

FÜR IHRE SICHERHEIT .....	1
SICHERHEITSHINWEISE .....	1
BESONDERE HINWEISE ZU LCD-MONITOREN .....	3
KUNDENDIENST .....	3
REINIGUNGSHINWEISE .....	4
VOR DER BEDIENUNG DES MONITORS .....	5
LEISTUNGSMERKMALE .....	5
PACKUNGSGEHÄLT .....	5
VERWENDUNG VON ARM ODER STÄNDER .....	6
INSTALLATION DES STÄNDER .....	7
FUNKTIONSELEMENTE UND ANSCHLÜSSE :	
ProLite XCB3494WQSU .....	10
FUNKTIONSELEMENTE UND ANSCHLÜSSE :	
ProLite XCB3497WQSNP .....	11
FUNKTIONSELEMENTE UND ANSCHLÜSSE :	
ProLite XCB3497WQSNPH .....	12
MONITOR ANSCHLIESSEN : ProLite XCB3494WQSU .....	14
MONITOR ANSCHLIESSEN : ProLite XCB3497WQSNP /	
ProLite XCB3497WQSNPH .....	16
COMPUTER-EINSTELLUNG .....	18
AUSRICHTUNG DER HÖHE UND	
DES BETRACHTUNGSWINKELS .....	18
MONITOR BEDIENEN .....	19
MENÜINHALT EINSTELLEN .....	20
STANDBY FUNKTION .....	32
FEHLERSUCHE .....	33
INFORMATIONEN ZUM RECYCLING .....	34
ANHANG .....	35
TECHNISCHE DATEN : ProLite XCB3494WQSU-B1 .....	35
TECHNISCHE DATEN : ProLite XCB3497WQSNP-B1 .....	36
TECHNISCHE DATEN : ProLite XCB3497WQSNPH-B1 .....	37
ABMESSUNGEN : ProLite XCB3494WQSU /	
ProLite XCB3497WQSNP .....	38
ABMESSUNGEN : ProLite XCB3497WQSNPH .....	38
KONFORMES TIMING .....	39

# FÜR IHRE SICHERHEIT

## SICHERHEITSHINWEISE

### ACHTUNG

#### BEI GEFAHR ABSCHALTEN

Sollten Sie irgendwelche unnormale Erscheinungen wie Rauch, Geräusche oder Gerüche bemerken, schalten Sie sofort den Monitor aus und trennen Sie den Netzstecker vom Gerät. Benachrichtigen Sie dann bitte Ihren Fachhändler oder das iiyama Service-Mitte. Fortgesetzter Betrieb kann gefährlich sein und zu einem Brand oder zu Stromschlägen führen.

#### GEHÄUSE NIEMALS ÖFFNEN

Im Innern des Gerätes sind spannungsführende Teile frei zugänglich. Bei Entfernung des Gehäuses setzen Sie sich der Gefahr aus, einen Brand auszulösen oder einen Stromschlag zu erleiden.

#### KEINE FREMDGEGENSTÄNDE IN DAS GERÄT STECKEN

Bitte führen Sie keine festen Gegenstände oder flüssigen Materialien in den Monitor ein. Im Falle eines Unfalls schalten Sie bitte Ihren Monitor sofort ab und trennen Sie den Netzstecker vom Gerät. Benachrichtigen Sie dann bitte Ihren Fachhändler oder das iiyama Service-Mitte. Sollte sich ein Gegenstand im Innern des Monitors befinden, kann das zu einem Brand, Kurzschlüssen oder anderen Beschädigungen führen.

#### STELLEN SIE DEN MONITOR AUF EINE SICHERE UND STABILE UNTERLAGE

Sollten Sie den Monitor fallen lassen, besteht Verletzungsgefahr.

#### BENUTZEN SIE DEN MONITOR NICHT IN DER NÄHE VON WASSER

Benutzen Sie den Monitor nicht an einer spritzwassergefährdeten Stelle. Sollte Wasser in den Monitor gelangen, kann dies zu Brandgefahr oder Stromschlägen führen.

#### BEACHTEN SIE DIE RICHTIGE BETRIEBSSPANNUNG

Achten Sie auf die Einhaltung der spezifizierten Spannungswerte. Die Benutzung einer falschen Stromspannung kann zu Fehlfunktionen, Brandgefahr oder Stromschlägen führen.

#### KABEL SCHÜTZEN

Schützen Sie Ihre Kabel vor mechanischer Belastung (Quetschung, Zug). Beschädigte Kabel führen zu Brandgefahr oder Kurzschlüssen.

#### WIDRIGE WETTERBEDINGUNGEN

Es empfiehlt sich, den Monitor nicht während heftiger Gewitter zu benutzen, da es durch Spannungsschwankungen zu Fehlfunktionen kommen kann. Um Stromschläge zu vermeiden, ist es ratsam, während solch widriger Witterungsbedingungen das Stromkabel nicht zu berühren.

### VORSICHT

#### UMGEBUNGSBEDINGUNGEN

Installieren Sie den Monitor nicht in Umgebungsbedingungen, wo es rapide Temperaturschwankungen, hohe Luftfeuchtigkeit oder stark staubige Luft gibt, da es sonst zu Brandgefahr, Kurzschlüssen oder anderen Beschädigungen kommen kann. Vermeiden Sie es ebenfalls, den Monitor so aufzustellen, dass er direkter Sonneneinstrahlung oder einer anderen Lichtquelle ausgesetzt wird.

#### STELLEN SIE DEN MONITOR NICHT AUF EINE WACKLIGE UNTERLAGE

Der Monitor könnte herunterfallen und jemanden verletzen. Bitte legen Sie ebenfalls keine schweren Gegenstände auf den Monitor und achten Sie darauf, dass die Kabel so verlegt sind, dass niemand darüber stolpern kann und sich dabei verletzt.

## VORSICHT

### BELÜFTUNG SICHERSTELLEN

Die Lüftungsschlitze sollen für ausreichende Belüftung sorgen. Achten Sie darauf, dass Sie die Belüftungsschlitze des Monitors nicht verdecken, da ansonsten Brandgefahr besteht. Um ausreichende Belüftung zu gewährleisten, lassen Sie bitte mindestens 10cm Platz zwischen Monitor und Wand. Beim Entfernen des Standfußes können die Lüftungsschlitze auf der Rückseite des Monitors blockiert werden. Dies kann den Monitor überhitzen und Feuer oder Schäden verursachen. Achten Sie beim Abnehmen des Standfußes auf ausreichende Belüftung. Die Aufstellung des Monitors auf dem Rücken, seitlich oder auf dem Kopf liegend kann zu Beschädigungen führen. Achten Sie darauf, dass Sie den Monitor auf eine feste Unterlage stellen.

### ENTFERNEN SIE DIE KABEL, BEVOR SIE DEN MONITOR TRANSPORTIEREN

Wenn Sie den Monitor bewegen, müssen Sie vorher den Monitor ausschalten, den Netzstecker ziehen und darauf achten, dass das Signalkabel abgezogen ist. Wenn Sie die Kabel nicht entfernen, könnte dies zu Brandgefahr oder Kurzschlüssen führen.

### NETZSTECKER ZIEHEN

Sollten Sie den Monitor über längere Zeit nicht benutzen, raten wir das Gerät vom Stromnetz zu trennen, um Unfallgefahren zu vermeiden.

### AUS- UND EINSTECKEN

Nehmen Sie beim Aus- und Einstecken des Netzteiles oder der Kabel immer den Stecker in die Hand. Ziehen Sie niemals an der Leitung, sondern immer am Stecker, ansonsten könnte dies zu Brandgefahr oder Stromschlägen führen.

### BERÜHREN SIE DEN STECKER NICHT MIT FEUCHTEN HÄNDEN

Ausstecken des Monitors mit nassen Händen kann zu einem Stromschlag führen.

### WENN SIE DEN MONITOR AUF IHREN COMPUTER STELLEN MÖCHTEN

vergewissern Sie sich, dass Ihr Computer stabil genug ist um das Gewicht des Monitors zu tragen, ansonsten könnte dies zu Beschädigungen an Ihrem Computer führen.

### CHTUNG: VERLETZUNGSGEFAHR FÜR FINGER UND HÄNDE

- Achten Sie beim Ändern der Höhe und des Winkels darauf, sich nicht die Finger einzuklemmen.
- Vorsicht: Achten sie beim Ändern der Höhe und des Winkels auf ihre Finger. (Nur bei höhenverstellbaren Monitore)

### HINWEIS ZU 24/7 BETRIEB

Dieses Produkt ist nicht speziell für ein Einsatz im 24h/7Tage Betrieb entwickelt worden.

### BEMERKUNG SPEZIELL FÜR DIE SCHREIBTISCH-NUTZUNG

Dieses Produkt ist für die Verwendung auf dem Schreibtisch konzipiert, nicht für Digital Signage (elektronische Anzeigetafel) Anwendungen wie Deckenaufhängung oder Wandmontage.

### NEIGEN SIE DEN MONITOR NICHT ZU WEIT NACH UNTEN

Um mögliche Bildschirmschäden, wie beispielsweise ein Ablösen des LCD-Panels von der Blende zu vermeiden, achten Sie darauf, dass der Monitor nicht über den einstellbaren Bereich hinaus nach unten geneigt wird.

### VERWENDEN SIE KEINEN ALKOHOL ODER DESINFEKTIONSMITTEL AUF DEM MONITOR

Sprühen Sie Alkohol oder Desinfektionsmittel nicht direkt auf den Monitor und verwenden Sie diese nicht in der Nähe des Monitors. Wischen Sie den Monitor auch nicht mit einem Tuch oder Laken ab, das Alkohol oder Desinfektionsmittel enthält. Dies kann zu Verfärbungen, Beschädigungen oder Rissen am Gehäuse, zu Schäden an der Oberflächenbehandlung des LCD-Bildschirms und zur Beschädigung von Komponenten führen.

## SONSTIGES

### ERGONOMISCHE HINWEISE

Um eine Ermüdung der Augen auszuschliessen, sollten Sie den Monitor nicht vor einem grellen Hintergrund oder in einem dunklen Raum benutzen. Um optimalen Sehkombfort zu gewährleisten, sollte die Oberkante des Monitors knapp unterhalb Ihrer Augenhöhe liegen und der Abstand zwischen Augen und Monitor 40-60 cm betragen. Wenn Sie den Monitor länger benutzen, sollten Sie mindestens 10 Minuten pro Stunde nicht in den Monitor schauen, um eine Überanstrengung der Augen zu vermeiden.

## BESONDERE HINWEISE ZU LCD-MONITOREN

Die folgenden Symptome stellen keine Störung dar, sondern sind normal:

### HINWEIS

- Wenn Sie das erste Mal Ihren LCD-Monitor anschalten, kann es bedingt durch Ihren Computer eintreten, dass das wiedergegebene Bild nicht in richtiger Grösse auf dem Monitor dargestellt wird. In diesem Fall stellen Sie bitte die Bildgrösse richtig ein.
- Leicht ungleiche Helligkeit je nach verwendetem Desktop-Layout.
- Sollten Sie nachdem Sie ein Bild über Stunden unverändert angezeigt haben, auf ein neues Bild wechseln, kommt es bauartbedingt zu einem sogenannten Geisterbild. Dieses Geisterbild verschwindet nach einiger Zeit von selbst oder Sie schalten das Gerät für einen längeren Zeitraum aus.

## KUNDENDIENST

### HINWEIS

- Sollten Sie den Monitor für eine Service-Reparatur versenden müssen und Sie verfügen nicht mehr über die Originalverpackung, so wenden Sie sich bitte an Ihren Fachhändler, der Ihnen bei der Beschaffung einer Ersatz-Verpackung behilflich sein wird.

## REINIGUNGSHINWEISE

- ACHTUNG** ■ Ziehen Sie aus Sicherheitsgründen immer den Netzstecker, bevor Sie den Monitor reinigen.
- Sollten während der Reinigung flüssige oder feste Materialien in den Monitor gelangt sein, schalten Sie bitte Ihren Monitor sofort ab und ziehen Sie den Netzstecker ab. Benachrichtigen Sie dann bitte Ihren Fachhändler.

- VORSICHT** ■ Sprühen Sie Alkohol oder Desinfektionsmittel nicht direkt auf den Monitor und verwenden Sie diese nicht in der Nähe des Monitors. Wischen Sie den Monitor auch nicht mit einem Tuch oder Laken ab, das Alkohol oder Desinfektionsmittel enthält. Dies kann zu Verfärbungen, Beschädigungen oder Rissen am Gehäuse, zu Schäden an der Oberflächenbehandlung des LCD-Bildschirms und zur Beschädigung von Komponenten führen.
- Um mögliche Schäden am Monitor (LCD-Bildschirm / Gehäuse / Anschlussklemmen) oder Zubehör zu vermeiden, verwenden Sie niemals die folgenden starken Lösungsmittel oder Reinigungstücher. Dies kann zu Verfärbungen, Beschädigungen oder Rissen am Gehäuse, zu Schäden an der Oberflächenbehandlung des LCD-Bildschirms und zur Beschädigung von Komponenten führen.

Benzin	Hypochlorige Säure
Verdünner	Saure oder alkalische Lösungsmittel
Alkohol	Wachs
Bleichmittel	Schleifmittel
Peroxid	Bürogerätereiniger
Aceton	Glasreiniger
Methylenchlorid	Seidenpapier
Toluol	Feuchttücher
Ammoniak	Chemietücher
Natriumhypochloritlösung (Chlorbleiche)	Putzpapier

usw.

- HINWEIS** ■ Die Bildschirmoberfläche nicht mit einem rauen Gegenstand reinigen.
- Lassen Sie den LCD-Bildschirm nicht nass. Wenn Wassertropfen oder Ähnliches darauf gelangen, wischen Sie diese sofort mit einem trockenen, weichen Tuch ab. Andernfalls kann es zu Verfärbungen oder Flecken auf dem LCD-Bildschirm kommen. Darüber hinaus kann Feuchtigkeit in das Innere des Monitors gelangen und diesen beschädigen.
- Längerer Kontakt des Gehäuses mit Gummi- oder Kunststoffprodukten kann das Finish angreifen.

**Regelmäßige Pflege** Wischen Sie das Gehäuse vorsichtig mit einem weichen, trockenen Tuch ab. Wenn Ihr Monitor besonders schmutzig ist, tränken Sie ein Tuch mit Wasser und einem milden Reinigungsmittel, wringen Sie es gründlich aus und wischen Sie es anschließend sauber. Wischen Sie es sofort mit einem weichen, trockenen Tuch ab.

**Alkoholdesinfektion** Eine Alkoholdesinfektion kann zu Verfärbungen, Beschädigungen oder Rissen am Gehäuse, zu Schäden an der Oberflächenbehandlung des LCD-Bildschirms und zur Beschädigung von Komponenten führen. Stattdessen empfehlen wir, Ihre Hände vor und nach der Verwendung abseits des Monitors zu desinfizieren.

Wenn Sie den Monitor unbedingt mit Alkohol desinfizieren müssen, beachten Sie bitte die oben genannten Warnungen und Vorsichtsmaßnahmen. Vermeiden Sie außerdem eine häufige Desinfektion mit Alkohol.

# VOR DER BEDIENUNG DES MONITORS

## LEISTUNGSMERKMALE

- ◆ Unterstützt Auflösungen von bis zu 3440 × 1440
- ◆ Hoher Kontrast 3000:1 (Typisch), Erweiterte Kontrast Funktion ist verfügbar, Helligkeit 350cd/m<sup>2</sup> (Typisch) / Schnelle Reaktionszeit 14ms (3ms Grau zum Grau mit OverDrive)
- ◆ Reaktionszeit für bewegte Bilder 0,8ms (0,4 Typisch)
- ◆ Flimmerfrei
- ◆ Blauton Reduzierung
- ◆ Digitale Weichzeichnung von Schrift
- ◆ USB-Typ-C (Alt-Modus) / RJ45 - Anschlüsse : ProLite XCB3497WQSNP, ProLite XCB3497WQSNPH
- ◆ USB-Stromversorgung unterstützt bis zu 95W : ProLite XCB3497WQSNP, ProLite XCB3497WQSNPH
- ◆ Zwei 5W-Stereo-Lautsprecher
- ◆ Ergonomisches Dsign : Erfüllt TCO Certified
- ◆ Standby Funktion
- ◆ Konform mit VESA-Montage-Standard (100mm×100mm)
- ◆ Aufnahmevorrichtung für Diebstahlsicherung

## PACKUNGSINHALT

Ihr iiyama TFT-Monitor-Paket enthält das folgende Zubehör. Überprüfen Sie bitte den Lieferumfang des Pakets auf Vollständigkeit. Wenn eine Komponente fehlt oder beschädigt ist, setzen Sie sich bitte mit Ihrem zuständigen iiyama-Händler oder iiyama-Büro vor Ort in Verbindung.

- |                                     |                                   |                     |
|-------------------------------------|-----------------------------------|---------------------|
| ■ Netzkabel* <sup>1</sup>           | ■ HDMI Kabel                      | ■ DisplayPort Kabel |
| ■ USB Kabel (Typ-C-C)* <sup>2</sup> | ■ USB Kabel (Typ-A-B)             | ■ VESA-Platte       |
| ■ Ständerhals                       | ■ Ständerbasis mit einer Schraube | ■ Schraubendreher   |
| ■ Sicherheits-Handbuch              | ■ Leitfaden zur Inbetriebnahme    |                     |

## VORSICHT

\*<sup>1</sup> Wenn Sie ein Netzkabel verwenden, das nicht von iiyama bereitgestellt wird, haben Sie kein Anrecht auf jegliche durch Garantien abgedeckte Schadensersatzansprüche, falls es zu Problemen oder Schäden kommen sollte.

Zum Netzanschluss dieses Gerätes ist eine geprüfte Leitung zu verwenden. Es ist eine Leitung vom Typ: H05VVF, 3G, 0,75mm<sup>2</sup> oder besser einzusetzen.

\*<sup>2</sup> Zubehör für ProLite XCB3497WQSNP, ProLite XCB3497WQSNPH

## VERWENDUNG VON ARM ODER STÄNDER

### VORSICHT

- Dieses Produkt ist für die Verwendung auf dem Schreibtisch konzipiert, nicht für Digital Signage (elektronische Anzeigetafel) Anwendungen wie Deckenaufhängung oder Wandmontage.
- Stellen Sie vor dem Einbau sicher, dass der Monitorarm oder der Monitorarm-Ständer stark genug ist, damit er das erforderliche Gewicht des Monitors und der Halterung aufnehmen kann.
- Der Monitorwinkel muss innerhalb von 23° nach oben und 5° nach unten liegen. Dieses Produkt kann nicht außerhalb dieses Bereichs nach oben oder unten verwendet werden.
- Wenn der Monitor in einem Winkel von mehr als 5° nach unten verwendet (installiert) wird, kann sich das LCD von der Blende lösen und herunterfallen, was zu Schäden führt. Darüber hinaus werden solche Fälle nicht durch Support oder Garantie abgedeckt.
- Überprüfen Sie regelmäßig die Festigkeit der Schrauben. Wenn die Schrauben nicht fest genug sind, kann der Monitor abfallen und Verletzungen oder Schäden verursachen.

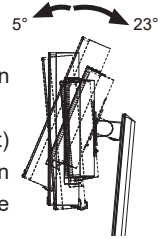

### [ MONITORARM ODER MONITORARM-STÄNDER ]

### VORSICHT

- Berücksichtigen Sie die Dicke der Halterung. Ziehen Sie die M4 Schrauben (4 Stück), deren die "L" Länge 8,5mm lang ist, um den Monitor an die Halterung zu befestigen. Eine Montage mit längeren Schrauben kann zu Stromschlägen oder Schäden am Monitor führen, da diese mit elektrischen Teilen im Monitor in Berührung kommen können.

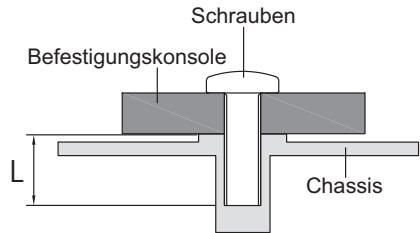

### [ QUERFORMAT MODE ]

Dieser Monitor kann nur im Querformat verwendet werden. Drehen oder betreiben Sie den Monitor nicht in einer anderen Ausrichtung als im Querformat.

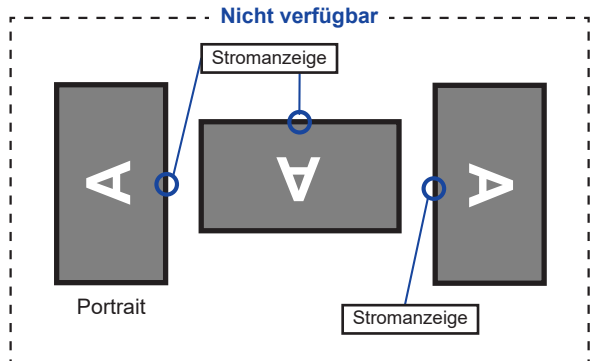
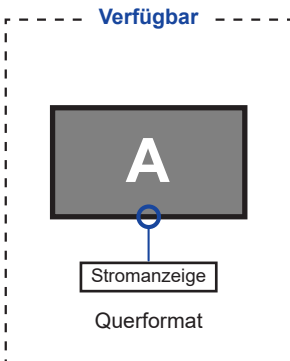

## INSTALLATION DES STÄNDER

- VORSICHT**
- Stellen Sie den Monitor auf eine stabile Fläche. Wenn der Monitor herunterfällt, kann es zu Verletzungen oder Beschädigungen kommen.
  - Setzen Sie den Monitor keinen starken Stößen aus. Er könnte dadurch beschädigt werden.
  - Trennen Sie den Monitor von der Netzquelle ab bevor sie den Fuß de-/ installieren, um das Risiko von Stromschlag oder Beschädigung zu vermeiden.
  - Überprüfen Sie regelmäßig die Festigkeit der Schrauben. Wenn die Schrauben nicht fest genug sind, kann der Monitor abfallen und Verletzungen oder Schäden verursachen.

### <Installation>

- ① Legen Sie den gesamten aus dem Karton entnommenen Inhalt mit der Vorderseite nach unten auf eine ebene Fläche.
- ② Entfernen Sie die hintere Abdeckung und den VESA-Platte, Ständerhals und die Ständerbasis.

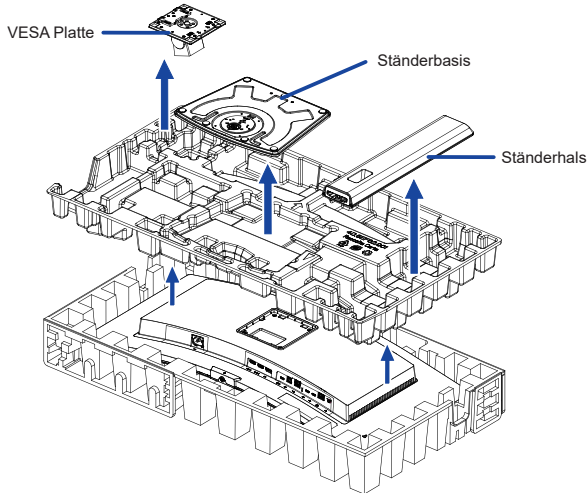

- ③ Befestigen Sie den Standhals an der VESA-Platte und ziehen Sie dann die Rändelschraube fest mit dem mitgelieferten Schraubendreher es zu sichern.

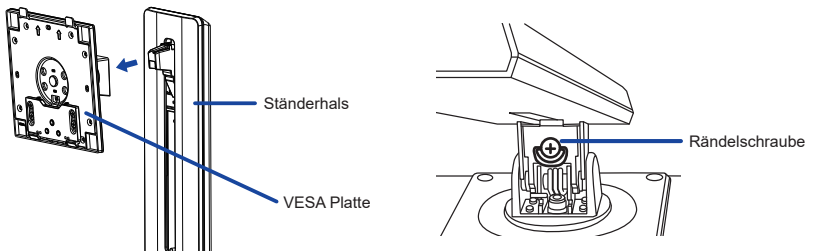

- ④ Installieren Sie die Standhals am Ständerbasis und ziehen Sie dann die Rändelschraube fest, um sie zu sichern.

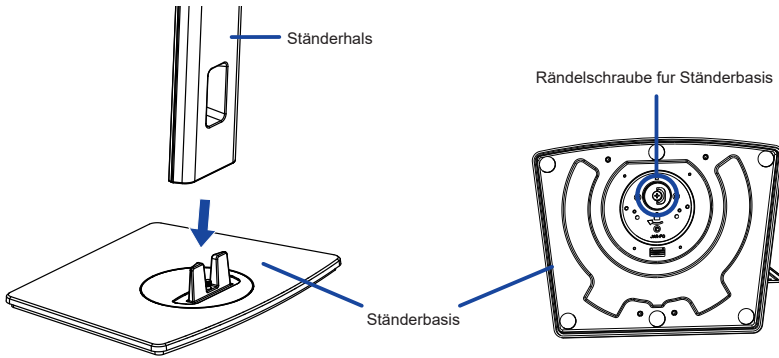

- ⑤ Halten Sie den Monitor und führen sie den zusammengebauten Ständer in die Halterung bis er einrastet.

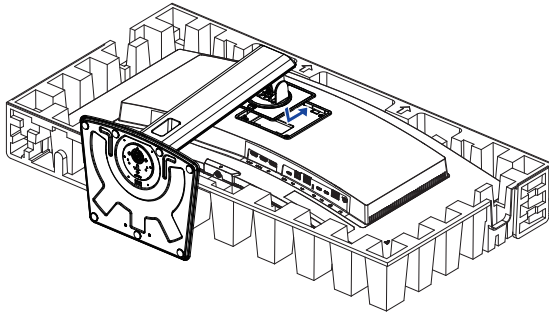

- ⑥ Positionieren Sie den Monitor aufrecht, und entfernen Sie die Schutzabdeckung von der Vorderseite des Monitors.

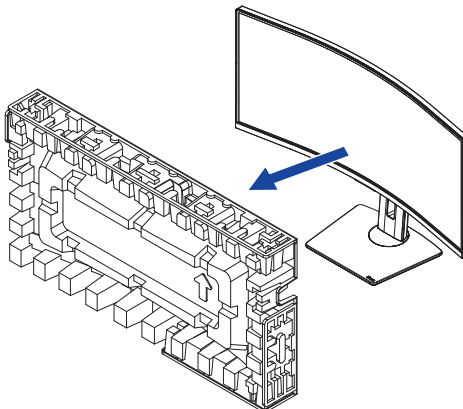

## <Entfernen>

- ① Stellen Sie das vordere Styropor auf eine ebene Fläche und legen Sie den Monitor mit der Vorderseite nach unten darauf.
- ② Drücken Sie die Entriegelungstaste, um den Ständer zu entfernen.

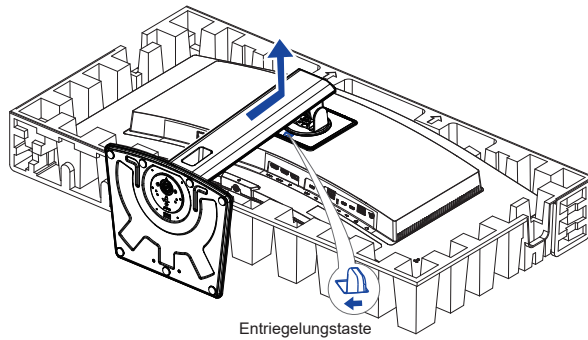

- ③ Lösen Sie die Rändelschraube mit dem mitgelieferten Schraubendreher um die Standhals vom VESA-Platte zu entfernen.
- ④ Lösen Sie die Rändelschraube, um die Ständerbasis vom Standhals zu entfernen.

<Frontseite>

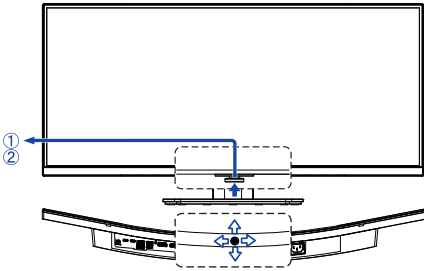

<Rückseite>

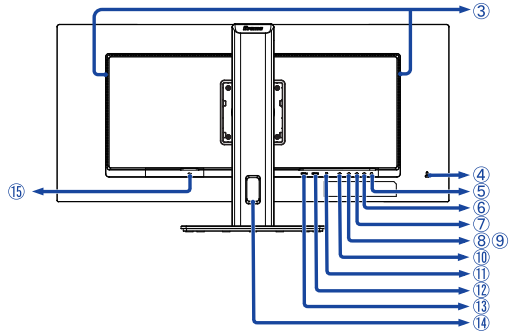

① Stromanzeige

**HINWEIS** Blau: Normaler Betrieb  
Orange: Standby-Modus

② Joystick ( ⏮ )

Power / Menü [ Center ]

**HINWEIS** Durch kurzes Drücken wird der Monitor eingeschaltet.  
Durch langes Drücken für 6 Sekunden wird der Monitor ausgeschaltet.

Vorwärts / Signal Eingangswahl [ ⏩ ]

Rückwärts [ ⏪ ]

Links / i-Style Color / ECO / Blue Light Reducer [ ⏪ ] \*1,2

Rechts / Lautstärke [ ⏩ ] \*1,2

③ Lautsprecher

④ Schlüsselloch für Sicherheitsschloss

**HINWEIS** Sie können ein Sicherheitsschloss und -kabel anbringen, um zu verhindern, dass der Monitor ohne Erlaubnis entfernt wird.

⑤ Kopfhöreranschluss ( 🎧 )

**HINWEIS** Der ordnungsgemäße Betrieb von angeschlossenen externen Geräten (außer Kopfhörern) kann nicht garantiert werden.

⑥ USB-Type-C DOWN Anschluss ( 📶 ) (USB3.2 Gen 1: 5Gbps, 5V, 1,5A)

⑦ USB-Type-C DOWN Anschluss ( 📶 ) (USB3.2 Gen 1: 5Gbps, 5V, 1,5A)

⑧ USB-Type-A DOWN Anschluss ( 📶 ) (USB3.2 Gen 1: 5Gbps, 5V, 900mA)

⑨ USB-Type-A DOWN Anschluss ( 📶 ) (USB3.2 Gen 1: 5Gbps, 5V, 900mA)

⑩ USB-Type-B UP Anschluss ( 📶 ) (USB3.2 Gen 1: 5Gbps)

⑪ DisplayPort-Anschluss ( DP )

⑫ HDMI-Anschluss (HDMI 2)

⑬ HDMI-Anschluss (HDMI 1)

⑭ Kabelaussparung

⑮ AC-Anschluss ( ~ : Wechselstrom)

\*1 Sie können das Menü überspringen und direkt eine Einstellung anzeigen und verändern.

\*2 Richtung bei Betrachtung des Bildschirms von vorne

# FUNKTIONSELEMENTE UND ANSCHLÜSSE : ProLite XCB3497WQSNP

<Frontseite>

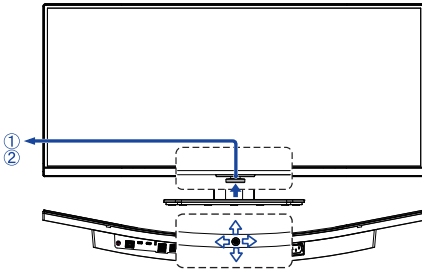

<Rückseite>

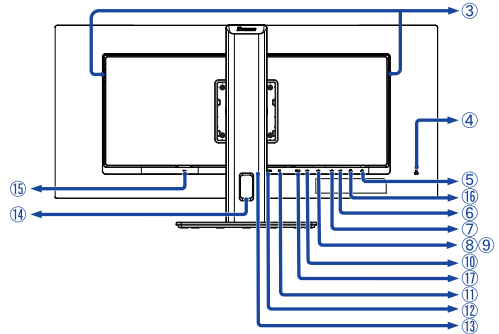

## ① Stromanzeige

**HINWEIS** Blau: Normaler Betrieb  
Orange: Standby-Modus

## ② Joystick ( )

Power / Menü [ Center ]

**HINWEIS** Durch kurzes Drücken wird der Monitor eingeschaltet.  
Durch langes Drücken für 6 Sekunden wird der Monitor ausgeschaltet.

Vorwärts / Signal Eingangswahl [  ]

Rückwärts [  ]

Links / i-Style Color / ECO / Blue Light Reducer [  ] \*1,2

Rechts / Lautstärke [  ] \*1,2

## ③ Lautsprecher

## ④ Schlüsselloch für Sicherheitschloss

**HINWEIS** Sie können ein Sicherheitschloss und -kabel anbringen, um zu verhindern, dass der Monitor ohne Erlaubnis entfernt wird.

## ⑤ Kopfhöreranschluss ( )

**HINWEIS** Der ordnungsgemäße Betrieb von angeschlossenen externen Geräten (außer Kopfhörern) kann nicht garantiert werden.

## ⑥ USB-Type-C DOWN Anschluss ( ) (USB3.2 Gen 1: 5Gbps, 5V, 1,5A)

## ⑦ USB-Type-C DOWN Anschluss ( ) (USB3.2 Gen 1: 5Gbps, 5V, 1,5A)

## ⑧ USB-Type-A DOWN Anschluss ( ) (USB3.2 Gen 1: 5Gbps, 5V, 900mA)

## ⑨ USB-Type-A DOWN Anschluss ( ) (USB3.2 Gen 1: 5Gbps, 5V, 900mA)

## ⑩ USB-Type-B UP Anschluss ( ) (USB3.2 Gen 1: 5Gbps)

## ⑪ DisplayPort-Anschluss (DP)

## ⑫ HDMI-Anschluss (HDMI 2)

## ⑬ HDMI-Anschluss (HDMI 1)

## ⑭ Kabelaussparung

## ⑮ AC-Anschluss ( ~ : Wechselstrom)

## ⑯ LAN(RJ45) Anschluss ( )

## ⑰ USB-Type-C UP Anschluss (USB C) (USB3.2 Gen 1: 5Gbps, 5V/3A, 9V/3A, 10V/3A, 12V/3A, 15V/3A, 20V/4,75A)

\*1 Sie können das Menü überspringen und direkt eine Einstellung anzeigen und verändern.

\*2 Richtung bei Betrachtung des Bildschirms von vorne

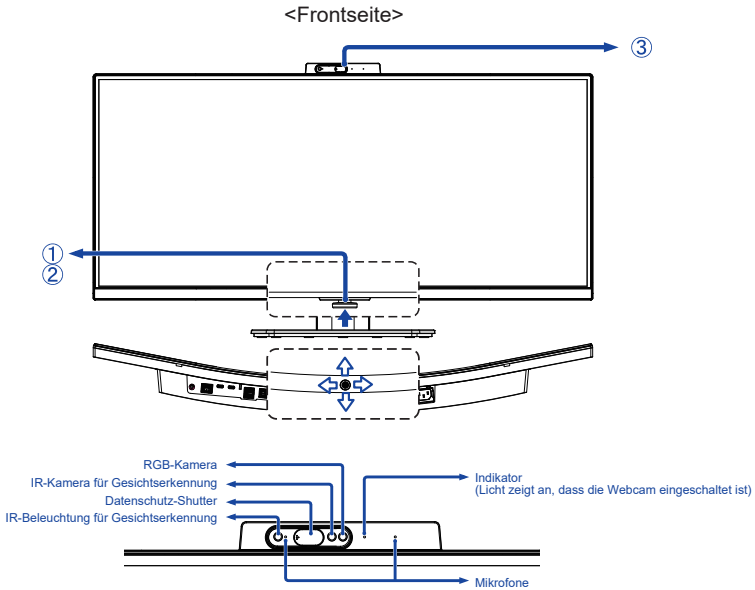

## ① Stromanzeige

**HINWEIS** Blau: Normaler Betrieb  
Orange: Standby-Modus

## ② Joystick ( )

Power / Menü [ Center ]

**HINWEIS** Durch kurzes Drücken wird der Monitor eingeschaltet.  
Durch langes Drücken für 6 Sekunden wird der Monitor ausgeschaltet.

Vorwärts / Signal Eingangswahl [  ]

Rückwärts [  ]

Links / i-Style Color / ECO / Blue Light Reducer [  ] \*1,2

Rechts / Lautstärke [  ] \*1,2

## ③ Webcam

**HINWEIS** Die Webcam funktioniert nicht, wenn der Monitor und der Computer nicht mit einem USB Kabel verbunden sind.  
Wenn Sie eine Kommunikations-App verwenden, richten Sie sie wie folgt ein.  
• Kamera: USB2,0 5M 2880x1800P WebCam • Mikrofon: Realtek USB2,0 Audio

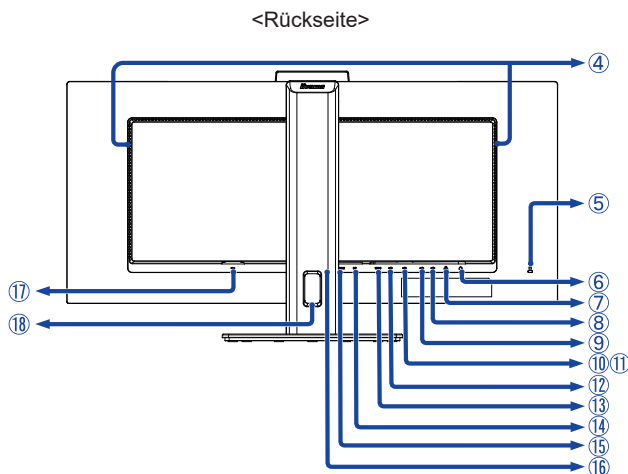

④ Lautsprecher

⑤ Schlüsselloch für Sicherheitsschloss

**HINWEIS** Sie können ein Sicherheitsschloss und -kabel anbringen, um zu verhindern, dass der Monitor ohne Erlaubnis entfernt wird.

⑥ Kopfhöreranschluss ( )

**HINWEIS** Der ordnungsgemäße Betrieb von angeschlossenen externen Geräten (außer Kopfhörern) kann nicht garantiert werden.

⑦ LAN(RJ45) Anschluss ( )

⑧ USB-Type-C DOWN Anschluss ( ) (USB3.2 Gen 1: 5Gbps, 5V, 1,5A)

⑨ USB-Type-C DOWN Anschluss ( ) (USB3.2 Gen 1: 5Gbps, 5V, 1,5A)

⑩ USB-Type-A DOWN Anschluss ( ) (USB3.2 Gen 1: 5Gbps, 5V, 900mA)

⑪ USB-Type-A DOWN Anschluss ( ) (USB3.2 Gen 1: 5Gbps, 5V, 900mA)

⑫ USB-Type-B UP Anschluss ( ) (USB3.2 Gen 1: 5Gbps)

⑬ USB-Type-C UP Anschluss (USB C)

(USB3.2 Gen 1: 5Gbps, 5V/3A, 9V/3A, 10V/3A, 12V/3A, 15V/3A, 20V/4,75A)

⑭ DisplayPort-Anschluss (DP)

⑮ HDMI-Anschluss (HDMI 2)

⑯ HDMI-Anschluss (HDMI 1)

⑰ AC-Anschluss ( ~ : Wechselstrom)

⑱ Kabelaussparung

\*1 Sie können das Menü überspringen und direkt eine Einstellung anzeigen und verändern.

\*2 Richtung bei Betrachtung des Bildschirms von vorne

## MONITOR ANSCHLIESSEN : ProLite XCB3494WQSU

- ① Schalten Sie sowohl Computer als auch Monitor aus.
- ② Schließen Sie den Computer mit dem Signalkabel an den Monitor an.
- ③ Benutzen Sie das USB Kabel (Typ-A-B) um den Monitor mit dem Computer zu verbinden.
- ④ Schließen Sie den Computer mit dem USB Kabel (Typ-C-C) an den Monitor an, wenn Sie Bilder auf Ihrem Monitor über den USB-Typ-C Anschluss anzeigen oder die USB-Hub-Funktion des Monitors verwenden.\*
- ⑤ Schließen Sie das Netzkabel erst an den Monitor und dann an das Netzteil an.
- ⑥ Schalten Sie Ihren Monitor sowie Computer ein.

- \* ● Überprüfen Sie beim Aufladen des angeschlossenen Geräts über die USB USB-Typ-C Anschluss, ob das Gerät mit einer USB-Typ-C Anschluss ausgestattet ist, der die Ladefunktion über USB PD (=Power Delivery) unterstützt.
- Wird ein separat erworbenes USB-Typ-C Kabel verwendet, stellen Sie sicher, dass das Kabel USB-IF zertifiziert ist und mit Stromversorgung und Video / Audio / Datenübertragungsfunktionen ausgestattet ist.
- Wenn sich der Monitor im Standby-Modus befindet, wird in den folgenden Situationen kein Bild automatisch angezeigt:
  1. Erster Start des PCs
  2. Wenn der PC aus dem Standby-Modus wieder aufgenommen wirdUm ein Bild anzuzeigen, drücken Sie bitte die Joystick / Ein/Aus-Schalter. Dieses Verhalten ist normal. Um dieses Verhalten zu verhindern, stellen Sie im OSD Menü die Einstellungen "USB-Laden" auf "Ein".
- Ein USB Kabel (Typ-A-C) wird nicht mitgeliefert. Wenn Sie ein USB Kabel (Typ-A-C) verwenden, beachten Sie bitte, dass Sie nur Daten übertragen können.
- Die Kompatibilität mit allen angeschlossenen Geräten ist aufgrund unterschiedlicher Benutzerumgebungen nicht garantiert.

### HINWEIS

- Bitte bestätigen Sie, dass das Verteilungssystem in der Gebäudeinstallation den Trennschalter mit 120/240V, 20A (maximal) vorsieht.
- Die Signalkabel, die zum Anschließen des Computers und des Monitors verwendet werden, können sich je nach benutztem Computer unterscheiden. Bei einer falschen Verbindung kann es zu schwerwiegenden Schäden am Monitor und Computer kommen. Das mit dem Monitor gelieferte Kabel eignet sich für einen standardmäßigen Anschluss. Falls ein besonderes Kabel erforderlich ist, wenden Sie sich bitte umgehend an Ihren iiyama-Händler vor Ort oder eine regionale iiyama-Vertretung.
- Geräte der Schutzklasse I des Typs A müssen mit Schutz Erde verbunden sein.
- Die Netzanschlusstekdose sollte nahe am Gerät angebracht und leicht zugänglich sein.
- Übermäßiger Schalldruck von Ohr-/Kopfhörern kann einen Hörschaden/ Hörverlust bewirken.

## [ Beispiel für Verbindung ]

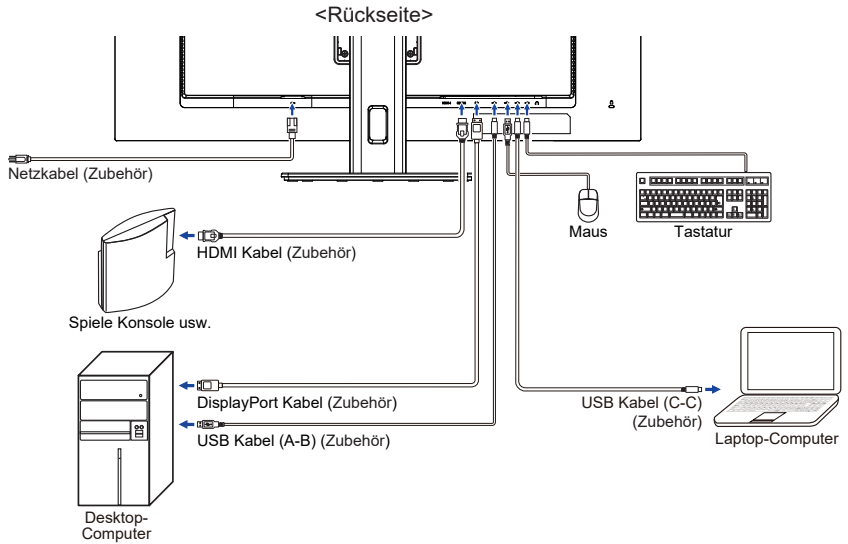

DEUTSCH

## [ Sammeln Sie Kabel ]

Führen Sie die Kabel durch die Kabelaussparung, um sie zu bündeln.

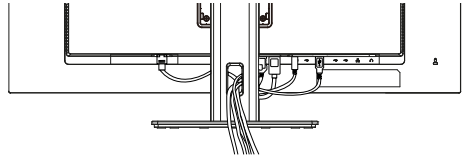

## MONITOR ANSCHLIESSEN : ProLite XCB3497WQSNP / ProLite XCB3497WQSNPH

- ① Schalten Sie sowohl Computer als auch Monitor aus.
- ② Schließen Sie den Computer mit dem Signalkabel an den Monitor an.
- ③ Benutzen Sie das USB Kabel (Typ-A-B) um den Monitor mit dem Computer zu verbinden.
- ④ Schließen Sie den Computer mit dem USB Kabel (Typ-C-C) an den Monitor an, wenn Sie Bilder auf Ihrem Monitor über den USB-Typ-C Anschluss anzeigen oder die USB-Hub-Funktion des Monitors verwenden.\*
- ⑤ Schließen Sie das Netzkabel erst an den Monitor und dann an das Netzteil an.
- ⑥ Schalten Sie Ihren Monitor sowie Computer ein.

- \* ● Überprüfen Sie beim aufladen des angeschlossenen Geräts über die USB USB-Typ-C Anschluss, ob das Gerät mit einer USB-Typ-C Anschluss ausgestattet ist, der die Ladefunktion über USB PD (=Power Delivery) unterstützt.
- Die USB-Stromversorgung beträgt bis zu 95W. Wenn das angeschlossene Gerät mehr als 95W für den Betrieb oder zum Hochfahren (bei entladenerm Akku) benötigt, verwenden Sie den mitgelieferten Original-Netzadapte.
  - Wenn sich der Monitor im Standby-Modus befindet, wird in den folgenden Situationen kein Bild automatisch angezeigt:
    1. Erster Start des PCs
    2. Wenn der PC aus dem Standby-Modus wieder aufgenommen wirdUm ein Bild anzuzeigen, drücken Sie bitte die Joystick / Ein/Aus-Schalter. Dieses Verhalten ist normal. Um dieses Verhalten zu verhindern stellen Sie im OSD Menü die Einstellungen "USB-Laden" auf "Ein".
  - Wird ein separat erworbenes USB-Typ-C Kabel verwendet, stellen Sie sicher, dass das Kabel USB-IF zertifiziert ist und mit Stromversorgung und Video / Audio / Datenübertragungsfunktionen ausgestattet ist.
  - Ein USB Kabel (Typ-A-C) wird nicht mitgeliefert. Wenn Sie ein USB Kabel (Typ-A-C) verwenden, beachten Sie bitte, dass Sie nur Daten übertragen können.
  - Die Kompatibilität mit allen angeschlossenen Geräten ist Aufgrund unterschiedlicher Benutzer umgebungen nicht garantiert.

### HINWEIS

- Bitte bestätigen Sie, dass das Verteilungssystem in der Gebäudeinstallation den Trennschalter mit 120/240V, 20A (maximal) vorsieht.
- Die Signalkabel, die zum Anschließen des Computers und des Monitors verwendet werden, können sich je nach benutztem Computer unterscheiden. Bei einer falschen Verbindung kann es zu schwerwiegenden Schäden am Monitor und Computer kommen. Das mit dem Monitor gelieferte Kabel eignet sich für einen standardmäßigen Anschluss. Falls ein besonderes Kabel erforderlich ist, wenden Sie sich bitte umgehend an Ihren iiyama-Händler vor Ort oder eine regionale iiyama-Vertretung.
- Geräte der Schutzklasse I des Typs A müssen mit Schutzerde verbunden sein.
- Die Netzanschlusstekdose sollte nahe am Gerät angebracht und leicht zugänglich sein.
- Übermäßiger Schalldruck von Ohr-/Kopfhörern kann einen Hörschaden/ Hörverlust bewirken.

## [ Beispiel für Verbindung ]

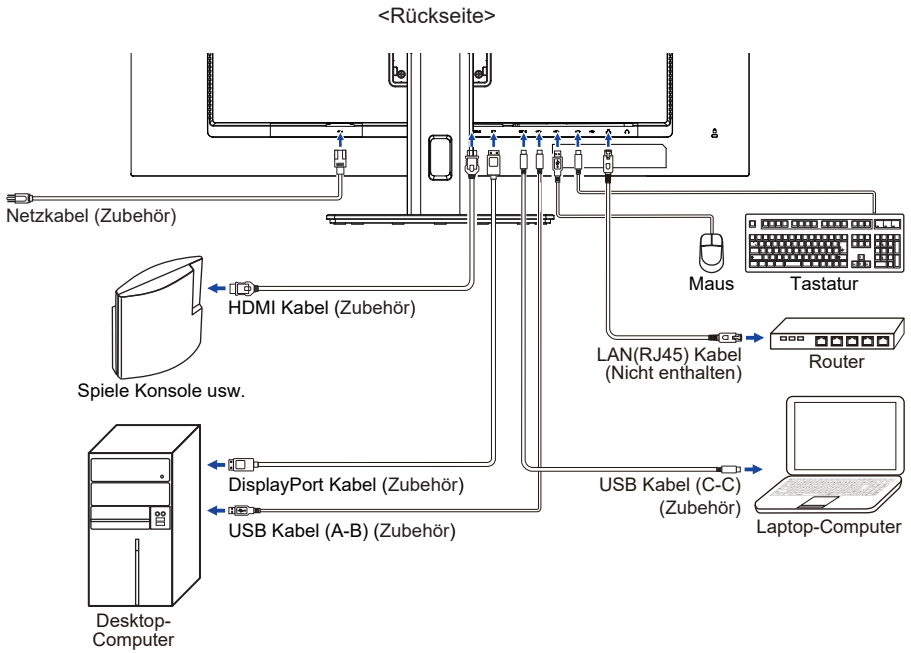

## [ Sammeln Sie Kabel ]

Führen Sie die Kabel durch die Kabelaussparung, um Sie zu bündeln.

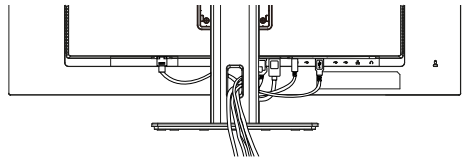

## COMPUTER-EINSTELLUNG

### ■ Signaltiming

Siehe Seite 39, wenn Sie das gewünschte Signaltiming einstellen möchten: KONFORMES TIMING.

## AUSTRICHTUNG DER HÖHE UND DES BETRACHTUNGSWINKELS

- Für ein optimales Arbeiten sollten Sie direkt von vorne auf den Schirm blicken. Richten Sie den Winkel und Höhe des Monitors wunschgemäß aus.
- Halten Sie beim Ändern des Neigungswinkels und Höhe das Panel mit einer Hand fest, um ein Umkippen des LCD-Monitors zu verhindern.
- Sie können die Höhe des Monitors um bis zu 150mm verstellen, den Winkel um bis zu 45° nach rechts und links, 23° nach oben und 5° nach unten verstellen.

### HINWEIS

- Berühren Sie beim Ändern der Höhe bzw. Neigungswinkel nicht den LCD-Schirm. Andernfalls besteht Beschädigungsgefahr.
- Achten Sie beim Ändern der Höhe oder des Winkels darauf, sich nicht die Finger einzuklemmen.
- Vorsicht: Achten Sie beim Ändern der Höhe auf ihre Finger.

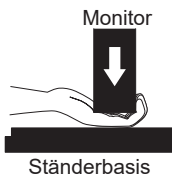
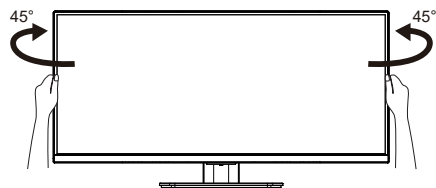
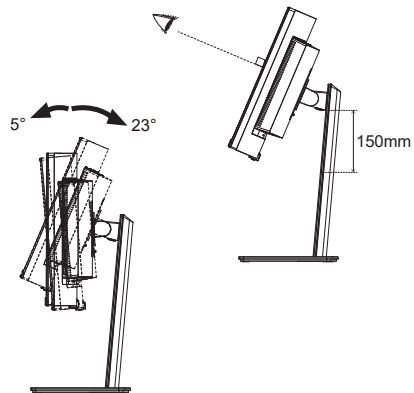

# MONITOR BEDIENEN

Um das bestmögliche Bild zu bieten, besitzt der iiyama-LCD-Monitor die Voreinstellung KONFORMES TIMING, die auf Seite 39 erläutert wird. Sie können das Bild auch auf folgende Weise einstellen.

- 1 Drücken Sie die Joystick [Center] am Monitor um das Bildschirm-Menü (OSD) aufzurufen. Es gibt weitere Menüelemente die mit die Joystick [↔/↕].

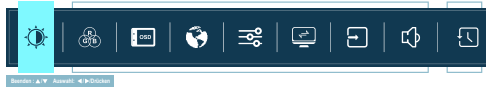

- 2 Wählen Sie das Menüelement aus, dessen Einstellung Sie ändern möchten. Drücken Sie auf die Joystick [Center]. Verwenden Sie dann die Joystick [↕/↕] um das gewünschte Einstellungssymbol zu markieren.
- 3 Drücken Sie erneut auf die Joystick [Center]. Verwenden Sie die Joystick [↔/↔] um die gewünschte Einstellung vorzunehmen.
- 4 Drücken Sie auf die Joystick [Center] und drücken Sie auf die Joystick [↔] das Menü zu beenden. Die vorgenommenen Einstellungen werden dann automatisch gespeichert.

Wenn Sie z.B. die OSD vertikale Position ändern möchten, wählen Sie das Menüelement von Menü Einrichtung, und drücken Sie dann auf die Joystick [Center]. Wählen Sie OSD V. Position mit die Joystick [↕/↕].

Eine Anpassungsleiste wird aktiv, nachdem Sie die Joystick [Center] gedrückt haben. Verwenden Sie dann die Joystick [↔/↔], um die Einstellungen für die OSD vertikale Position zu ändern. Hierbei sollte die OSD vertikale Position der allgemeinen Anzeige ebenfalls entsprechend angepasst werden.

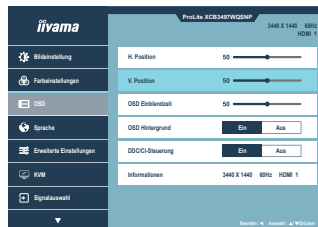

Drücken Sie auf die Joystick [Center], und drücken Sie zuletzt auf die Joystick [↔] um den Vorgang zu beenden. Es werden dann alle vorgenommenen Änderungen gespeichert.

## HINWEIS

- Wenn die Tastenbedienung während der Einstellung abgebrochen wird, verschwindet die Bildschirmanzeige, wenn die für die OSD-Einblendzeit eingestellte Zeit abgelaufen ist. Auch der Joystick [↔] kann benutzt werden, um vorhergehendes Menü zurückzubringen und die Bildschirmanzeige abzustellen.
- Wenn das Menü automatisch ausgeblendet wird, werden alle vorgenommenen Einstellungen automatisch gespeichert. Während Sie das Menü verwenden, sollte der Monitor nicht ausgeschaltet werden.

# MENÜINHALT EINSTELLEN



## Bildeinstellung Picture Adjust

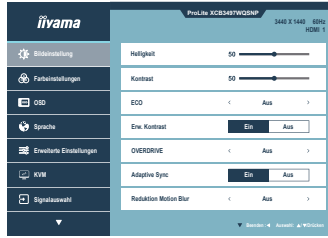

DEUTSCH

Einstellungselement	Problem / Option		Joystick
Helligkeit *1,3 Brightness	Zu dunkel Zu hell		
Kontrast *1 Contrast	Zu matt Zu intensiv		
ECO *1 ECO	Aus	Normal	
<b>Direkte</b>	Mode1	Geringe Helligkeit.	
	Mode2	Geringere Helligkeit als im Spar Mode1.	
	Mode3	Geringere Helligkeit als im Spar Mode2.	
Erw. Kontrast *1 Adv. Contrast	Ein	Erhöhtes Kontrastverhältnis.	
<b>HINWEIS</b>	Erw. Kontrast verändert die Helligkeit automatisch abhängig von dem dargestellten Bildinhalt und verbessert das Kontrastverhältnis bei einer Darstellung von bewegten Bildern.		
	Overdrive *1,4 Overdrive	Aus / 1 / 2 / 3 / 4 / 5 Er verbessert die Graustufen Antwortzeit der LCD Verkleidung. Ein höheres Niveau ergibt ein schnelleres die Antwortzeit.	
Adaptive Sync *1,2 Adaptive Sync	Ein	Aktiviert die Adaptive Sync Funktion.	
Reduktion Motion Blur *1,5 Motion Blur Reduction	Aus	Adaptive Sync Funktion ist auf Aus eingestellt.	
	Aus / 1 / 2 / 3 / 4 / 5 / 6 / 7 Dadurch wird die Reaktionszeit des LCD-Bildschirms auf bewegte Bilder verbessert.		
X-Res Technologie X-Res Technology	Aus	Normal	
Weich	Schärfenoptimierung.		
Mittel	Detail Schärfenoptimierung bei Vergrößerung.		
Schwarzwert *1 Black Tuner	Von -5 bis +5 Sie können Dunkle Farbtöne einstellen.		

- \*1 Die Verfügbarkeit jedes Element hängt davon ab, welches Element aktiviert ist. Siehe Seite 31 "Funktion Korrelationsmatrix" für weitere Einzelheiten.
- \*2 DP und USB C unterstützen FreeSync Premium, HDMI unterstützt Adaptive Sync.
- \*3 Stellen Sie die Helligkeit ein, wenn Sie den Monitor in einem dunklen Raum verwenden, und die Bildschirmanzeige zu dunkel ist.
- \*4 Wenn Overdrive aktiviert wird, wird irgendein Niveau des Bildzurück haltens verursacht.
- \*5 Reduktion Motion Blur ist nur verfügbar, wenn die Bildwiederholfrequenz 75Hz oder mehr beträgt.

## Direkte

Sie können Menüelemente überspringen und den Bildschirm für die Optioneneinstellung auf folgende Weise direkt anzeigen.

- Öko: Drücken Sie die Joystick nach links [↵], wenn das Menü nicht angezeigt wird.

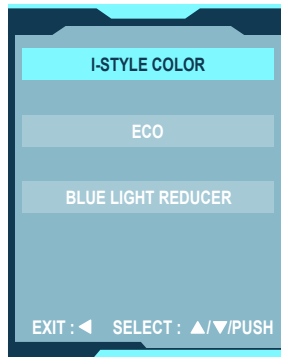



# Farbeinstellungen\* Color Settings

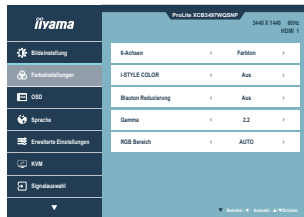

DEUTSCH











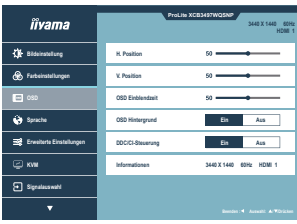

Einstellungselement		Problem / Option		Joystick
6-Achsen 6-Axis	Farbton	Rot	Zu schwach	
		Gelb		
Grün				
Cyan		Zu stark		
Blau				
Magenta				
Saettigung	Rot	Zu schwach		
	Gelb			
	Grün			
	Cyan	Zu stark		
	Blau			
	Magenta			
i-Style Color i-Style Color <b>Direkte</b>	Aus	Die i-Style Mode ist ausgeschalten.		
	Standard	Für allgemeine Windows-Umgebungen und standardmäßige Monitoreinstellungen geeignet.		
	Spiel	Für Sportumwelt.		
	Kino	Für Kino.		
	Landschaft	Für Landschaft.		
	Text	Für die Textbearbeitung und -anzeigen in einer Textverarbeitungsumgebung.		
Blauton Reduz. Blue Light Reducer <b>Direkte</b>	Aus	Normal		
	Mode1	Blaues Licht ist reduziert.		
	Mode2	Blaues Licht ist mehr als in Mode 1 reduziert.		
	Mode3	Blaues Licht ist mehr als in Mode 2 reduziert.		
Gamma Gamma	1.8	Normal		
	2.2	reduzierte kontrast		
	2.6	erhöhter kontrast		
RGB Bereich RGB Range	Auto	Automatische Auswahl des Farbskala Signals.		
	Voll	Für ein Signal mit vollständiger Farbskala		
	Farbbereich	Für ein Signal mit reduzierter Farbskala		
Farbtemp. Color Temp.	9300K	Kühle Farbe		
	7500K	Normale Farbe		
	6500K	Warme Farbe		
	Anwender	Anwender R	Zu schwach	
Anwender G				
Anwender B		Zu stark		

\* Die Verfügbarkeit jedes Element hängt davon ab, welches Element aktiviert ist. Siehe Seite 31 "Funktion Korrelationsmatrix" für weitere Einzelheiten.

## Direkte

Sie können Menüelemente überspringen und den Bildschirm für die Optioneneinstellung auf folgende Weise direkt anzeigen.

- i-Style Color: Drücken Sie die Joystick nach links [←], wenn das Menü nicht angezeigt wird.
- Blauton Reduz.: Drücken Sie die Joystick nach links [←], wenn das Menü nicht angezeigt wird.

			
Einstellungselement	Problem / Option		Joystick
OSD H. Position <a href="#">OSD Horizontal Position</a>	OSD zu weit links OSD zu weit rechts		   
OSD V. Position <a href="#">OSD Vertical Position</a>	OSD zu weit unten OSD zu weit oben		   
OSD-Einblendzeit <a href="#">OSD Time</a>	Sie können die Anzeigezeit für das OSD-Menü auf 5 bis 60 Sekunden einstellen.		   
OSD Hintergrund <a href="#">OSD Background</a>	Ein	Macht den OSD-Hintergrund transparent.	
	Aus	Kehrt zum Normalzustand zurück.	
DDC/CI-Steuerung <a href="#">DDC/CI Control</a>	Ein	DDC/CI ist auf EIN (ON) eingestellt.	
	Aus	DDC/CI ist auf AUS (OFF) eingestellt.	
Informationen <a href="#">Display Information</a>	Zeigt Informationen über die aktuelle Signaleingabe von der Grafikkarte des Computers. <b>HINWEIS</b> In der Bedienungsanleitung der Grafikkarte finden Sie weitere Informationen über Änderung und Aktualisierung der Auflösung.		



# Sprache Language

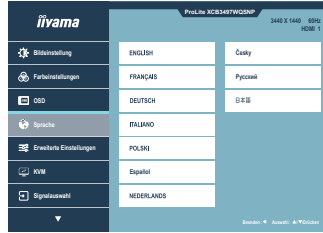

## Einstellungselement

## Problem / Option

Sprache  
Language

English	Englisch	Español	Spanish
Français	Französisch	Nederlands	Holländisch
Deutsch	Deutsch	Česky	Tschechisch
Italiano	Italienisch	Русский	Russisch
Polski	Polnisch	日本語	Japanisch

DEUTSCH



## Erweiterte Einstellungen Miscellaneous

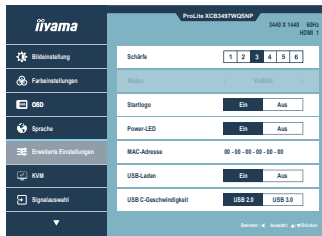

Einstellungselement	Problem / Option		Joystick
Schärfe Sharpness	1 2 3 4 5 6 Sie können die Bildqualität von 1 bis 6 (scharf bis unscharf) einstellen. Drücken rechts [↔], um die Bildqualität der Reihe nach zu ändern. Drücken links [↔], um die Bildqualität in umgekehrter Reihenfolge zu ändern.		
Reduz *1 Video Mode Adjust	Vollbild	Ganzflächige Darstellung.	
	Aspect	Max. Vergrößerung unter Beibehaltung des original Seitenverhältnisses.	
	1 zu 1 *2	Das Bild wird im 1:1 Format dargestellt.	
Startlogo Opening Logo	Ein	Startlogo ist aktiviert.	
	Aus	Startlogo ist deaktiviert.	
Power-LED Power LED	Ein	Die Stromanzeige ist eingeschaltet.	
	Aus	Die Stromanzeige ist ausgeschaltet.	
<b>HINWEIS</b> Wenn Sie die Stromanzeige stört, schalten Sie diese aus.			
MAC-Adresse *3 Mac Address	MAC-Adresse des Monitors anzeigen		
USB-Laden USB Charge	On	Der USB-Hub bleibt aktiviert, wenn der Monitor in den Standby-Modus wechselt.	
	Off	Der USB-Hub wechselt synchron mit dem Monitor in den Standby-Modus.	
USB C-Geschwindigkeit USB-C Speed	USB 2.0	Wählen Sie die Datenübertragungsgeschwindigkeit beim Anschluss über USB-Typ-C.	
	USB 3.0		
<b>HINWEIS</b> Wenn USB 3.0 am USB-Typ-C-Eingang ausgewählt ist, kann eine Auflösung von 3440 × 1440 bei 100Hz / 120Hz nicht unterstützt werden.			

\*1 Beträgt die Auflösung des Eingangsvideos 4:3, 5:4 oder 16:10, ist eine Anzeige in der Bildschirmmitte mit einem Seitenverhältnis von 4:3, 5:4 oder 16:10 möglich.

\*2 Die Verfügbarkeit jedes Element hängt davon ab, welches Element aktiviert ist. Siehe Seite 31 "Funktion Korrelationsmatrix" für weitere Einzelheiten.

\*3 Zubehör für ProLite XCB3497WQSNP, ProLite XCB3497WQSNPH

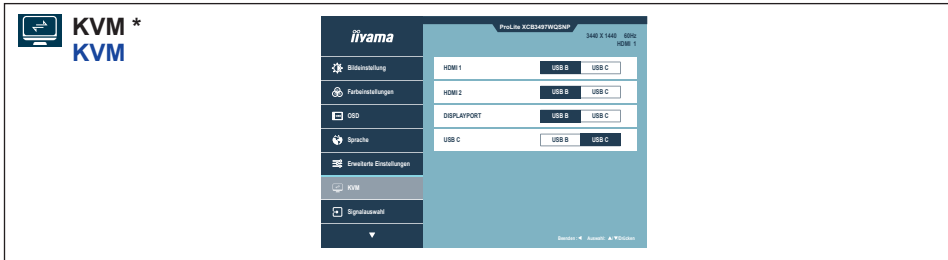

Einstellungselement	Problem / Option	
HDMI 1 HDMI 1	USB-B	Wenn zwei oder drei Computer an den Monitor angeschlossen sind, können Sie die Eingangsquelle mit dem USB UP Anschluss verbinden.
	USB-C	
HDMI 2 HDMI 2	USB-B	
	USB-C	
DisplayPort DisplayPort	USB-B	
	USB-C	
USB C USB C	USB-B	
	USB-C	

\* Zubehör für ProLite XCB3497WQSNP, ProLite XCB3497WQSNPH



## Signalauswahl Input Select

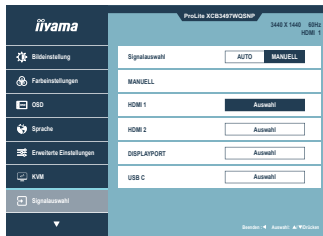

### Einstellungselement

### Problem / Option

Signalauswahl  
Input Select

**Direkte**

AUTO	Wählen Sie den Signaleingang automatisch aus.	
Manuell	HDMI 1	Wählen Sie den Digital (HDMI).
	HDMI 2	Wählen Sie den Digital (HDMI).
	DP	Wählen Sie den Digital (DisplayPort).
	USB-C *	Wählen Sie den Digital (USB-Typ-C).

### HINWEIS

Steht der Signaleingang auf AUTO wird der Signaleingang automatisch erkannt wenn nur eine Signalquelle anliegt. Sind mehrere Signalquellen angeschlossen erfolgt keine automatische Erkennung, der Signaleingang muss manuell gewählt werden.

Sind mehrere Eingänge verbunden, kann es beim einschalten vorkommen das der letzte aktive Eingang nicht gefunden wird.

Dies ist nur möglich wenn ein spezifischer Eingang ausgewählt wurde.

DEUTSCH

## Direkte



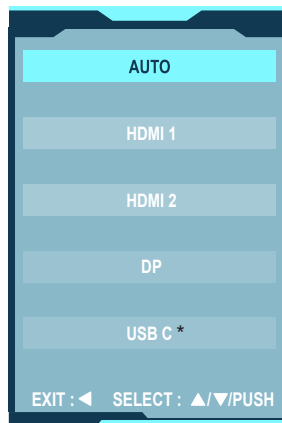

Sie können Menüelemente überspringen und den Bildschirm für die Optioneneinstellung auf folgende Weise direkt anzeigen.

- Signalauswahl : Drücken Sie auf die Joystick Oben [⇧] wenn das Menü nicht angezeigt wird, es erscheint folgendes Menü.



\* Zubehör für ProLite XCB3497WQSNP, ProLite XCB3497WQSNPH



Einstellungselement	Problem / Option		Joystick
Lautstärke Volume <span style="float: right; background-color: #0056b3; color: white; padding: 2px 5px; border-radius: 3px;">Direkte</span>	Zu leise Zu laut		   
Stumm Mute	Ein	Stellen Sie den Ton vorübergehend ab.	
	Aus	Bringen Sie das Klangvolumen zum vorhergehenden Niveau zurück.	

## Direkte

Sie können Menüpunkte überspringen und eine Anpassungsskala auf folgende Weise direkt anzeigen.

- Lautstärke: Drücken Sie auf die Joystick Rechts [→], wenn das Menü nicht angezeigt wird.

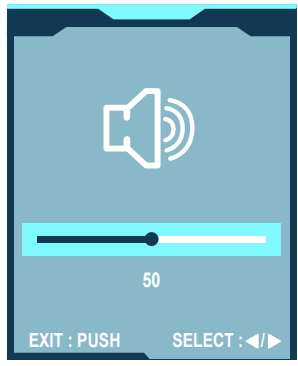

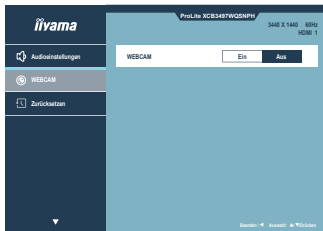

Einstellungselement	Problem / Option	
Webcam Webcam	Ein	Schalten Sie die Webcam ein.
	Aus	Schalten Sie die Webcam aus.

\* Zubehör für ProLite XCB3497WQSNPH

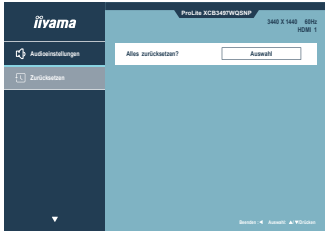
 <b>Zurücksetzen Recall</b>	
Einstellungselement	Problem / Option
Alles zurücksetzen? <b>Recall All?</b>	Einstellungen ab Werk werden wiederhergestellt.

## ● Sperrmodus

### <OSD-Menü>

1. Die OSD-Sperre wird aktiviert, wenn Sie den Joystick etwa 10 Sekunden lang nach unten kippen [ ⚡ ]. Wenn Sie versuchen, durch Drücken einer der Tasten auf das OSD zuzugreifen, wird die Meldung "OSD GESPERRT" auf dem Bildschirm angezeigt.
2. Die OSD-Sperre wird deaktiviert, wenn Sie den Joystick erneut für etwa 10 Sekunden nach unten [ ⚡ ] neigen.

### <Power-Taste>

1. Die Sperre der Einschalttaste wird durch Neigen des Joysticks nach oben aktiviert [ ⚡ ] für etwa 10 Sekunden. Das Sperren der Netztaaste bedeutet, dass der Monitor nicht ausgeschaltet werden kann, solange die Netztaaste gesperrt ist. Wenn Sie die Netztaaste drücken, wird die Meldung "NETZTASTE GESPERRT" auf dem Bildschirm angezeigt.
2. Die Sperre der Einschalttaste wird durch Neigen des Joysticks nach oben deaktiviert [ ⚡ ] erneut etwa 10 Sekunden lang gedrückt wird.

## ■ Funktion Korrelationsmatrix

Ausgewähltes elemente		Bildeinstellung										Erweiterte Einstellungen		Farbeinstellungen				
		Heelligkeit	Kontrast	Eco	Reduktion Motion Blur	Erw. Kontrast	Overdrive	Schwarzwert	Adaptive Sync	Reduz 1 zu 1	Gamma	6-Achsen	Anwender	RGB	Warme Normale Kühle	i-Style Color		
Aktiver elemente	Eco	-	✓	/	-	✓	✓	✓	✓	✓	✓	✓	✓	✓	✓	-		
	Reduktion Motion Blur	✓	✓	-	/	-	-	-	✓	✓	✓	✓	✓	✓	✓	✓		
	Erw. Kontrast	-	-	-	/	✓	✓	✓	✓	✓	✓	✓	✓	✓	✓	-		
	Adaptive Sync	✓	✓	✓	✓	-	✓	✓	-	✓	✓	✓	✓	✓	✓	✓		
Erweiterte Einstellungen	Reduz 1 zu 1	✓	✓	✓	✓	✓	✓	-	✓	✓	✓	✓	✓	✓	✓	✓		
	Farbtemperatur	✓	✓	✓	✓	✓	✓	✓	✓	✓	✓	✓	✓	✓	✓	✓		
Farbeinstellungen	i-Style Color	-	-	-	-	-	-	✓	✓	✓	✓	✓	✓	✓	✓	-		
	Blauton Reduzierung	✓	✓	-	-	-	✓	✓	✓	-	✓	✓	✓	✓	✓	-		

✓ : Verfügbar

- : Nicht verfügbar

## STANDBY FUNKTION

Dieses Produkt verfügt über die Standby Funktion. Wenn die Funktion aktiviert ist, wird unnötiger Stromverbrauch durch den Monitor reduziert, während der Monitor nicht bedient wird.

Der Monitor verhält sich für die Standby folgendermaßen. Die Funktion zur Standby, einschließlich der Einstellungen für den Timer, wird vom Betriebssystem gesteuert. Lesen Sie die Bedienungsanleitung für das Betriebssystem, um Informationen über die Konfiguration zu finden.

### ■ Standby-Modus

Wenn das Videosignal vom Computer nicht aktiv sind, geht der Monitor in den Standby-Modus über, in dem der Stromverbrauch auf 0,5W oder weniger. Der Bildschirm wird dunkel, und die Stromanzeige leuchtet orangen auf. Sie können den Monitor aus dem Standby-Modus in wenigen Sekunden wachwecken, wenn Sie entweder auf die Tastatur drücken oder die Maus bewegen.

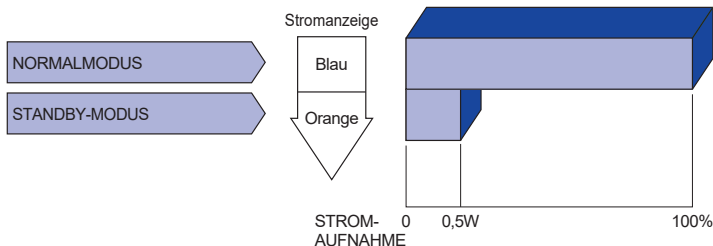

# FEHLERSUCHE

Falls der Monitor nicht richtig arbeitet, suchen Sie bitte zuerst an Hand dieser Liste nach der Ursache:

1. Überprüfen Sie die Einstellungen wie im Abschnitt INBETRIEBNAHME beschrieben. Falls der Monitor kein Bild darstellt, gehen Sie zu Punkt 2.
2. Wenn das Problem nicht behoben ist, suchen Sie die Ursache wie unten beschrieben.
3. Sollten Sie ein Problem bemerken, das nicht in der Liste aufgeführt ist und Sie nicht anhand der Vorschläge beheben können, schalten Sie den Monitor aus, trennen Sie den Netzstecker vom Gerät und wenden Sie sich für weitere Hilfe an Ihren Fachhändler.

## Problem

## Abhilfe

### ① Kein Bild.

(Stromanzeige ist aus)

- Steck das Stromkabel richtig?
- Hauptschalter auf ON?
- Überprüfen Sie mit Hilfe eines anderen Gerätes ob überhaupt Strom vorhanden ist.

(Stromanzeige ist blau)

- Ist der Bildschirmschoner aktiviert? Zur Überprüfung bewegen Sie die Maus oder drücken Sie eine Taste des Keyboards.
- Drehen Sie Kontrast und/oder Helligkeit auf.
- Ist der Computer eingeschaltet?
- Ist das Signalkabel richtig eingesteckt?
- Entspricht das Signal Timing den Werten des Monitors?

(Stromanzeige ist orange)

- Falls der Monitor im Standby-Modus ist, bewegen Sie die Maus oder drücken Sie eine Taste des Keyboards.
- Ist der Computer eingeschaltet?
- Ist das Signalkabel richtig eingesteckt?
- Entspricht das Signal Timing den Werten des Monitors?

### ② Das Bild ist nicht synchronisiert.

- Ist das Signalkabel richtig eingesteckt (verpolt)?
- Entspricht das Signal Timing den Werten des Monitors?

### ③ Das Bild ist nicht in der Mitte.

- Entspricht das Signal Timing den Werten des Monitors?

### ④ Das Bild ist zu dunkel oder zu hell.

- Entspricht der Videoausgangspegel den Spezifikationen des Monitors?

## Problem

## Abhilfe

- ⑤ Das Bild wackelt.  Entspricht die Spannungsversorgung den Spezifikationen des Monitors?  
 Entspricht das Video Timing den Spezifikationen des Monitors?
- ⑥ Kein Ton.  Die Audio Geräte (Computer, Soundkarte u.s.w.) sind eingeschalten.  
 Erhöhen Sie die Lautstärke.  
 Stummschaltung ist Aus.  
 Der Level des Audiosignales ihrer Soundkarte ist innerhalb der Spezifikationen des Monitors.
- ⑦ Der Sound ist zu laut oder zu leise.  Der Level des Audiosignales ihrer Soundkarte ist innerhalb der Spezifikationen des Monitors.

## INFORMATIONEN ZUM RECYCLING

Für besseren Umweltschutz bitte schaffen Sie nicht Ihren Monitor ab.  
Besichtigen Sie bitte unsere Web site: <https://iiyama.com> für die Monitorwiederverwertung.

## TECHNISCHE DATEN : ProLite XCB3494WQSU-B1

Grösse-Kategorie		34"
LCD- Fläche	Panel- technologie	VA
	Grösse	Diagonal: 34" (86,7cm)
	Krümmung	1500R
	Lochabstand	0,23175mm H × 0,23175mm V
	Helligkeit	350cd/m <sup>2</sup> (Typisch), 155cd/m <sup>2</sup> (Standard / Energieeinsparung)
	Kontraste	3000 : 1 (Typisch), Erweiterte Kontrast-Funktion vorhanden
	Ansichtbereich	Rechts / Links: Jeweils 89°, Auf / Ab: Jeweils 89° (Typisch)
MPRT		0.4 (Typisch)
Anzeigefarben		Ca. 16,7 Millionen
Sync-Frequenz		HDMI (Adaptive-Sync: Aus): Horizontal: 30,0-180,0kHz Vertikal: 50-120Hz HDMI (Adaptive-Sync: Ein): Horizontal: 30,0-180,0kHz Vertikal: 48-120Hz DisplayPort (FreeSync Premium: Aus): Horizontal: 30,0-180,0kHz Vertikal: 50-120Hz DisplayPort (FreeSync Premium: Ein): Horizontal: 180,0kHz Vertikal: 48-120Hz
Physikalisch Auflösung		3440 × 1440, 4,9 Megapixel
Max. unterstützte Auflösung		HDMI: 3440 × 1440 100Hz 2560 × 1440 120Hz DisplayPort: 3440 × 1440 120Hz
Eingangsanschluss		HDMI, DisplayPort, USB-Typ-B
Eingangs-Videosignal		HDMI, DisplayPort
USB Standard		USB3,2 Gen 1 (5Gbps, DC5V, 900mA), USB-C (7,5W)
Anzahl der USB Eingänge Verbindungsart		1 Aufstrom: Typ-B 4 Abstrom: Typ-C × 2, Typ-A × 2
Kopfhöreranschluss* <sup>1</sup>		ø 3,5mm Minibuchse (Stereo)
Lautsprecher		5W × 2 (Stereolautsprecher)
Maximale Bildschirmgröße		797,22mm B × 333,72mm H / 31,4" B × 13,1" H
Netzquelle		100-240VAC, 50/60Hz, 2,5A
Stromverbrauch		55W (Typisch), 32W (Standard / Energieeinsparung) Standby-Modus: Maximal 0,5W, Aus-modus: Maximal 0,3W
Abmessungen* <sup>2</sup> , Gewicht		807,0 × 426,0 - 576,0 × 245,5(239,5)mm / 31,7 × 16,7 - 22,6 × 9,7(9,4)" (B×H×T), 9,6kg / 21,3lbs
Höhenverstellbereich		150mm
Winkel		Neigung: Auf: 23°, Ab: 5° Schwenken: Links / Rechts: Jeweils 45°
Umgebungsbedingungen		Betrieb: Temperatur 5 bis 35°C / 41 bis 95°F Luftfeuchtigkeit 10 bis 90% (nicht kondensierend) Speicher: Temperatur -20 bis 60°C / -4 bis 140°F Luftfeuchtigkeit 10 bis 90% (nicht kondensierend)
EPEAT Silver		Besuchen Sie <a href="http://www.epeat.net">www.epeat.net</a> , um den Registrierungsstatus in Ihrem Land zu überprüfen
Zertifikate		TCO Certified, CE, UKCA, TÜV-GS, EAC, VCCI, PSE

### HINWEIS

\*<sup>1</sup> Der ordnungsgemäße Betrieb von angeschlossenen externen Geräten (außer Kopfhörern) kann nicht garantiert werden.

\*<sup>2</sup> ( ) : Tiefe des Ständerbasis

# TECHNISCHE DATEN : ProLite XCB3497WQSNP-B1

DEUTSCH

Grösse-Kategorie	34"	
LCD-Fläche	Panel-technologie	VA
	Grösse	Diagonal: 34" (86,7cm)
	Krümmung	1500R
	Lochabstand	0,23175mm H × 0,23175mm V
	Helligkeit	350cd/m <sup>2</sup> (Typisch), 155cd/m <sup>2</sup> (Standard / Energieeinsparung)
	Kontraste	3000 : 1 (Typisch), Erweiterte Kontrast-Funktion vorhanden
	Ansichtbereich	Rechts / Links: Jeweils 89°, Auf / Ab: Jeweils 89° (Typisch)
MPRT	0.4 (Typisch)	
Anzeigefarben	Ca. 16,7 Millionen	
Sync-Frequenz	HDMI (Adaptive-Sync: Aus): Horizontal: 30,0-180,0kHz, Vertikal: 50-120Hz HDMI (Adaptive-Sync: Ein): Horizontal: 30,0-180,0kHz, Vertikal: 48-120Hz DisplayPort (FreeSync Premium: Aus): Horizontal: 30,0-180,0kHz, Vertikal: 50-120Hz DisplayPort (FreeSync Premium: Ein): Horizontal: 180,0kHz, Vertikal: 48-120Hz USB-Typ-C (FreeSync Premium: Aus): Horizontal: 30,0-180,0kHz, Vertikal: 50-120Hz USB-Typ-C (FreeSync Premium: Ein): Horizontal: 180,0kHz, Vertikal: 48-120Hz	
Physikalisch Auflösung	3440 × 1440, 4,9 Megapixel	
Max. unterstützte Auflösung	HDMI: 3440 × 1440 100Hz 2560 × 1440 120Hz DisplayPort / USB-Typ-C: 3440 × 1440 120Hz	
Eingangsanschluss	HDMI, DisplayPort, USB-Typ-B, USB-Typ-C (Alt-Modus)	
Eingangs-Videosignal	HDMI, DisplayPort, USB-Typ-C (Alt-Modus)	
USB Standard	USB3,2 Gen 1 (5Gbps, DC5V, 900mA), USB Power Delivery (95W)	
Anzahl der USB Eingänge	2 Aufstrom: Typ-B × 1, Typ-C × 1	
Verbindungsart	4 Abstrom: Typ-C × 2, Typ-A × 2	
LAN-Port	RJ45	
Kopfhöreranschluss*1	ø 3,5mm Minibuchse (Stereo)	
Lautsprecher	5W × 2 (Stereolautsprecher)	
Maximale Bildschirmgröße	797,22mm B × 333,72mm H / 31,3" B × 13,1" H	
Netzquelle	100-240VAC, 50/60Hz, 3,0A	
Stromverbrauch	55W (Typisch), 32W (Standard / Energieeinsparung) Standby-Modus: Maximal 0,5W, Aus-modus: Maximal 0,3W	
Abmessungen*2, Gewicht	807,0 × 426,0 × 576,0 × 245,5(239,5)mm / 31,7 × 16,7 - 22,6 × 9,7(9,4)" (B×H×T), 9,6kg / 21,3lbs	
Höhenverstellbereich	150mm	
Winkel	Neigung: Auf: 23°, Ab: 5° Schwenken: Links / Rechts: Jeweils 45°	
Umgebungsbedingungen	Betrieb: Temperatur 5 bis 35°C / 41 bis 95°F Luftfeuchtigkeit 10 bis 90% (nicht kondensierend) Speicher: Temperatur -20 bis 60°C / -4 bis 140°F Luftfeuchtigkeit 10 bis 90% (nicht kondensierend)	
EPEAT Silver	Besuchen Sie <a href="http://www.epeat.net">www.epeat.net</a> , um den Registrierungsstatus in Ihrem Land zu überprüfen	
Zertifikate	TCO Certified, CE, UKCA, TÜV-GS, EAC, VCCI, PSE	

## HINWEIS

\*1 Der ordnungsgemäße Betrieb von angeschlossenen externen Geräten (außer Kopfhörern) kann nicht garantiert werden.

\*2 ( ) : Tiefe des Ständerbasis

# TECHNISCHE DATEN : ProLite XCB3497WQSNPH-B1

Grösse-Kategorie	34"	
LCD-Fläche	Panel-technologie	VA
	Grösse	Diagonal: 34" (86,7cm)
	Krümmung	1500R
	Lochabstand	0,23175mm H × 0,23175mm V
	Helligkeit	350cd/m <sup>2</sup> (Typisch), 155cd/m <sup>2</sup> (Standard / Energieeinsparung)
	Kontraste	3000 : 1 (Typisch), Erweiterte Kontrast-Funktion vorhanden
	Ansichtsbereich	Rechts / Links: Jeweils 89°, Auf / Ab: Jeweils 89° (Typisch)
	MPRT	0.4 (Typisch)
Anzeigefarben	Ca. 16,7 Millionen	
Sync-Frequenz	HDMI (Adaptive-Sync: Aus): Horizontal: 30,0-180,0kHz, Vertikal: 50-120Hz HDMI (Adaptive-Sync: Ein): Horizontal: 30,0-180,0kHz, Vertikal: 48-120Hz DisplayPort (FreeSync Premium: Aus): Horizontal: 30,0-180,0kHz, Vertikal: 50-120Hz DisplayPort (FreeSync Premium: Ein): Horizontal: 180,0kHz, Vertikal: 48-120Hz USB-Typ-C (FreeSync Premium: Aus): Horizontal: 30,0-180,0kHz, Vertikal: 50-120Hz USB-Typ-C (FreeSync Premium: Ein): Horizontal: 180,0kHz, Vertikal: 48-120Hz	
Physikalisch Auflösung	3440 × 1440, 4,9 Megapixel	
Max. unterstützte Auflösung	HDMI: 3440 × 1440 100Hz, 2560 × 1440 120Hz DisplayPort / USB-Typ-C: 3440 × 1440 120Hz	
Eingangsanschluss	HDMI, DisplayPort, USB-Typ-B, USB-Typ-C (Alt-Modus)	
Eingangs-Videosignal	HDMI, DisplayPort, USB-Typ-C (Alt-Modus)	
USB Standard	USB3,2 Gen 1 (5Gbps, DC5V, 900mA), USB Power Delivery (95W)	
Anzahl der USB Eingänge	2 Aufstrom: Typ-B × 1, Typ-C × 1	
Verbindungsart	4 Abstrom: Typ-C × 2, Typ-A × 2	
LAN-Port	RJ45	
Kopfhöreranschluss* <sup>1</sup>	ø 3,5mm Minibuchse (Stereo)	
Lautsprecher	5W × 2 (Stereolautsprecher)	
Maximale Bildschirmgröße	797,22mm B × 333,72mm H / 31,3" B × 13,1" H	
Netzquelle	100-240VAC, 50/60Hz, 3,0A	
Stromverbrauch	55W (Typisch), 32W (Standard / Energieeinsparung) Standby-Modus: Maximal 0,5W, Aus-modus: Maximal 0,3W	
Abmessungen* <sup>2</sup> , Gewicht	807,0 × 443,0 - 592,5 × 245,5(239,5)mm / 31,7 × 17,4 - 23,3 × 9,7(9,4)" (B×H×T), 9,6kg / 21,3lbs	
Höhenverstellbereich	150mm	
Winkel	Neigung: Auf: 23°, Ab: 5° Schwenken: Links / Rechts: Jeweils 45°	
Webcam	Windows Hello kompatibel, 5 Megapixel / 30fps, Autofokus, Eingebautes Mikrofon, Sichtfeld Horizontal: 88,1°	
Umgebungsbedingungen	Betrieb: Temperatur 5 bis 35°C / 41 bis 95°F Luftfeuchtigkeit 10 bis 90% (nicht kondensierend) Speicher: Temperatur -20 bis 60°C / -4 bis 140°F Luftfeuchtigkeit 10 bis 90% (nicht kondensierend)	
EPEAT Silver	Besuchen Sie <a href="http://www.epeat.net">www.epeat.net</a> , um den Registrierungsstatus in Ihrem Land zu überprüfen	
Zertifikate	TCO Certified, CE, UKCA, TÜV-GS, EAC, VCCI, PSE	

## HINWEIS

\*<sup>1</sup> Der ordnungsgemäße Betrieb von angeschlossenen externen Geräten (außer Kopfhörern) kann nicht garantiert werden.

\*<sup>2</sup> ( ) : Tiefe des Ständerbasis

**ABMESSUNGEN : ProLite XCB3494WQSU / ProLite XCB3497WQSNP**

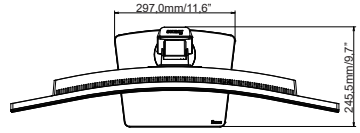
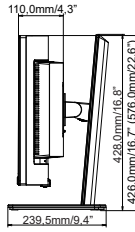
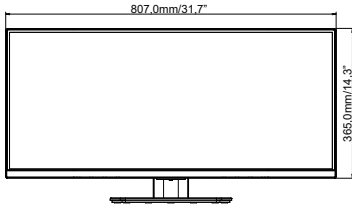

( ) : Maximale Werte

DEUTSCH

**ABMESSUNGEN : ProLite XCB3497WQSNPH**

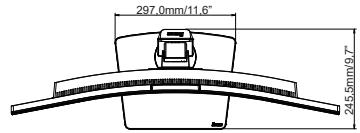
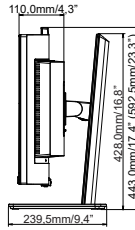
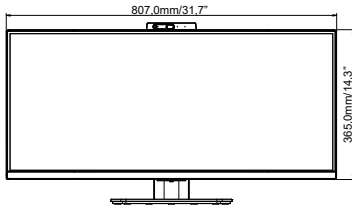

( ) : Maximale Werte

## KONFORMES TIMING

Video-Modus	Horizontal-Frequenz	Vertikal-Frequenz	Dot Clock
640 x 480	31,47 kHz	59,94 Hz	25,17 MHz
	37,50 kHz	75,00 Hz	31,50 MHz
800 x 600	37,88 kHz	60,32 Hz	40,00 MHz
	46,88 kHz	75,00 Hz	49,50 MHz
1024 x 768	48,36 kHz	60,00 Hz	65,00 MHz
	60,02 kHz	75,03 Hz	78,75 MHz
1280 x 1024	79,98 kHz	75,02 Hz	135,00 MHz
1920 x 1080	67,50 kHz	60,00 Hz	148,50 MHz
2560 x 1440	88,78 kHz	59,95 Hz	241,50 MHz
	177,71 kHz	119,99 Hz	483,39 MHz
3440 x 1440	88,81 kHz	59,97 Hz	398,24 MHz
	150,91 kHz	99,94 Hz	410,50 MHz
	180,00 kHz	120,00 Hz	633,60 MHz

\*2

\*1,2

### HINWEIS

\*1 Nur für DisplayPort- und USB-Typ-C-Eingänge verfügbar.

\*2 Die Grafikkarte muss diese Auflösung 3440 x 1440 bei 60Hz / 100Hz / 120Hz unterstützen.

Konsole	1080p (1920x1080)	1440p (2560x1440)	2160p (3840x2160)
PS5	60Hz	60 / 120Hz	–
Xbox-Serie X/S	60Hz	60 / 120Hz	–