

PEAQ

Imtron GmbH
Media-Saturn-Strasse 1
85053 Ingolstadt
Germany
www.imtron.eu
www.peaq-online.com
contact@imtron.eu



HEVC
Advance



Covered by one or more claims
of the HEVC patents listed at
patentlist.accessadvance.com.

IM_PTV 32GF-5026C_260104_V01

PEAQ



PTV 32GF-5026C

DE Bedienungsanleitung
EN User Manual
FR Mode d'emploi
HU Kezelési leírás
NL Gebruiksaanwijzing

PL Instrukcja obsługi
IT Manuale dell'utente
ES Manual de instrucciones
PT Instruções de utilização

Deutsch	2	-	38
English	39	-	70
Français	71	-	105
Magyar	106	-	138
Nederlands	139	-	172
Polski	173	-	206
Italiano	207	-	241
Español	242	-	275
Português	276	-	310

Warnhinweis

SEHR GEEHRTE KUNDIN, SEHR GEEHRTER KUNDE:

Bitte lesen Sie sich vor der Inbetriebnahme sämtliche der in dieser Bedienungsanleitung enthaltenen Sicherheits- und Betriebsanweisungen vollständig durch und bewahren Sie diese Dokumentation in Ihren Unterlagen auf.

Befolgen Sie stets die nachstehend aufgeführten Vorsichtsmaßnahmen, um mögliche Gefahrensituationen zu vermeiden und die optimale Leistung Ihres Produkts sicherzustellen.

Die Imtron GmbH übernimmt keine Haftung für Schäden am Produkt, für Sach- oder Personenschäden, die durch unvorsichtigen oder unsachgemäßen Gebrauch des Produkts oder durch Gebrauch des Produkts, der nicht dem vom Hersteller angegebenen Zweck entspricht.



VORSICHT

STROMSCHLAGEFAHR –
NICHT ÖFFNEN!



WARNUNG:

UM DIE GEFAHR EINES STROMSCHLAGS MÖGLICHT GERING ZU HALTEN, DARF DIE ABDECKUNG (BZW. DIE RÜCKBLENDE) NICHT ENTFERNT WERDEN. ES BEFINDEN SICH KEINE DURCH DEN BENUTZER ZU WARTENDEN TEILE IM INNEREN. LASSEN SIE SÄMTLICHE WARTUNGSARBEITEN VON QUALIFIZIERTEM WARTUNGSPERSONAL DURCHFÜHREN.



Das sich innerhalb eines gleichseitigen Dreiecks befindliche Blitzsymbol mit Pfeilspitze soll den Benutzer auf das Vorhandensein einer nicht isolierten „gefährlichen Spannung“ im Gehäuse des Produkts aufmerksam machen, die so groß sein kann, dass die Gefahr eines Stromschlags besteht.



Das Ausrufezeichen, das sich ebenfalls in einem gleichseitigen Dreieck befindet, soll den Benutzer auf wichtige Betriebs- und Wartungsanweisungen (Instandhaltung) aufmerksam machen, die in den dem Produkt beiliegenden Unterlagen aufgeführt sind.

BETRIEBSBESTIMMUNGEN

Dieses Gerät erzeugt und verwendet Hochfrequenzenergie, bzw. kann diese ausstrahlen, und kann, sollte es nicht entsprechend der Anleitung eingerichtet oder verwendet werden, Störungen im Funkverkehr verursachen. Dennoch kann nicht garantiert werden, dass bei einer bestimmten Art der Einrichtung keinerlei Interferenzen auftreten. Sollte dieses Produkt den Radio- oder Fernsehempfang empfindlich stören, was sich leicht durch Aus- und Einschalten des Geräts überprüfen lässt, wird dem Benutzer nahegelegt, die funktechnischen Störungen durch eine oder mehrere der nachstehenden Maßnahmen zu beheben:

- a. Wählen Sie einen anderen Standort für die Empfangsantenne.
- b. Vergrößern Sie den Abstand zwischen dem Gerät und dem Empfänger.
- c. Schließen Sie das Produkt an eine Steckdose an, deren Stromkreis sich von dem des Empfängers unterscheidet.
- d. Lassen Sie sich diesbezüglich von Ihrem Händler oder einem geschulten Radio- und Fernsehtechniker beraten.

Warnhinweis

VORSICHT

- ※ **Versuchen Sie nicht, ohne eine zuvor vom Anbieter eingeholte schriftliche Genehmigung in irgendeiner Weise Änderungen an diesem Produkt vorzunehmen. Nicht genehmigte Änderungsarbeiten können zum Erlöschen der Berechtigung des Benutzers zum Betrieb des Produkts führen.**
- ※ **Die in dieser Bedienungsanleitung enthaltenen Abbildungen und Darstellungen dienen lediglich zur Veranschaulichung und entsprechen möglicherweise nicht dem tatsächlichen Erscheinungsbild des Produkts. Sowohl das Design als auch die Spezifikationen des Produkts können jederzeit und ohne vorherige Ankündigung geändert werden.**

WICHTIGE WARN- UND SICHERHEITSHINWEISE!

Elektrische Energiequellen können zwar viele nützliche Funktionen erfüllen, aber bei unsachgemäßer Handhabung auch ernsthafte Personen- und Sachschäden verursachen. Bei der Entwicklung und Fertigung des Produkts lag das Hauptaugenmerk deshalb auf der Sicherheit. NICHTSDESTOTROTZ KANN EINE UNSACHGEMÄSSE VERWENDUNG UNTER UMSTÄNDEN ZU EINEM STROMSCHLAG ODER ZUR GEFAHR EINES BRANDES FÜHREN. Beachten Sie beim Installieren, Bedienen und Reinigen des Produkts deshalb stets die folgenden Anweisungen, um möglichen Gefahren vorzubeugen.

1. **Zubehörteile**---Verwenden Sie ausschließlich die vom Hersteller angegebenen Anbau-/Zubehörteile. Die Verwendung von Teilen, die nicht explizit Hersteller empfohlen wurden, ist nicht gestattet. Die Nichtbeachtung kann Unfälle zur Folge haben.
2. **Wasser**---Setzen Sie das Produkt weder Regen noch Feuchtigkeit aus, um die Gefahr eines Brandes oder elektrischen Schlags möglichst gering zu halten. Achten Sie außerdem darauf, dass das Fernsehgerät weder Tropf- noch Spritzwasser ausgesetzt ist, und stellen Sie keine mit Flüssigkeiten gefüllten Gegenstände wie Vasen, Tassen usw. auf oder über das Fernsehgerät (z. B. in einem über dem Gerät angebrachten Regal).
3. **Feuer oder Explosion**---Setzen Sie das Fernsehgerät keiner direkten Sonneneinstrahlung aus und platzieren Sie keine offenen Flammen wie brennende Kerzen auf dem Produkt oder in unmittelbarer Nähe des Produkts. Auch Wärmequellen wie elektrische Heizungen, Heizkörper usw. sind nicht in der Nähe des Fernsehgeräts aufzustellen.

Warnung: Um die Entstehung und Ausbreitung von Bränden zu verhindern, sind Kerzen oder andere offene Flammen stets von diesem Produkt fernzuhalten.

4. **Belüftung**---Lassen Sie rund um das Gerät einen Freiraum von mindestens 5 cm, um stets eine ausreichende Luftzufuhr zu gewährleisten. Die Luftzufuhr darf nicht durch Abdecken oder Blockieren der Lüftungsöffnungen mit Gegenständen wie Zeitungen, Tischdecken, Vorhängen usw. behindert werden. Wird die Luftzufuhr nicht in einem angemessenen Maße aufrechterhalten, kann dies zu einem erheblichen Temperaturanstieg im Inneren des Produkts führen, in dessen Folge es zu Betriebsstörungen oder gar zur Brandentwicklung kommen kann.
5.  Bei diesem Produkt handelt es sich um ein Elektrogerät der Klasse II bzw. mit doppelter Isolierung. Es wurde so konzipiert, dass es keinen Schutzleiter (elektrische Erdung) für den Anschluss an das Stromnetz benötigt.
6. **Stromversorgung**---Für die ordnungsgemäße Stromversorgung des Produkts ist ein Netzteil vorgesehen, dessen Spezifikationen mit den Angaben auf dem Typenschild übereinstimmen. Sollten Sie bezüglich der bei Ihnen zu Hause zur Verfügung stehenden Netzstromversorgung unsicher sein, wenden Sie sich an Ihren Produkthändler oder Ihr örtliches Energieversorgungsunternehmen.

Warnhinweis

7. **Überlastung** ---Achten Sie darauf, Steckdosen, Steckdosenleisten, Verlängerungskabel und ähnliche Vorrichtungen nicht zu überlasten, da dies andernfalls einen Brand oder Stromschlag nach sich ziehen könnte.
8. **Spannung**---Stellen Sie vor dem Anschließen dieses Fernsehgeräts sicher, dass Ihre Ausgangsspannung der auf dem Typenschild des Geräts angegebenen Spannung entspricht.
9. **Netzstecker** --- Umgehen Sie unter keinen Umständen den Sicherheitsmechanismus des gepolten Schutzkontaktsteckers. Bei den meisten Geräten empfiehlt es sich, sie an einen eigenen Stromkreis anzuschließen. Dabei sollte es sich um einen Stromkreis mit nur einer Steckdose handeln, der nur dieses Gerät mit Strom versorgt und keine weiteren Steckdosen oder abzweigenden Leitungen aufweist.
10. Der NETZSTECKER des Geräts wird als Trennvorrichtung verwendet und muss zu jeder Zeit frei zugänglich bleiben. Halten Sie Ihre Wechselstromsteckdose in der Nähe Ihres Fernsehgeräts, um das Ein- und Ausstecken zu erleichtern.
11. **Wandmontage** – Sorgen Sie bei der Wandmontage dafür, dass das Produkt ausschließlich gemäß der vom Hersteller empfohlenen Methode angebracht wird. Der Wandmontagesatz ist je nach Verkaufsumfang des Händlers separat erhältlich. Ist dieser nicht im Lieferumfang Ihres Fernsehgeräts enthalten, können Sie ihn bei Bedarf von Ihrem Händler beziehen. Bringen Sie das Fernsehgerät nicht an einer Decke oder geneigten Wand an. Verwenden Sie ausschließlich die Wandbefestigungsschrauben und Zubehörteile, die in dieser Dokumentation aufgeführt sind. Achten Sie darauf, die Wandbefestigungsschrauben fest anzuziehen, um ein Herunterfallen des Fernsehgeräts zu verhindern. Von einem zu festen Anziehen der Schrauben ist jedoch abzusehen.
12. **Standfuß**---Stellen Sie das Fernsehgerät nicht auf eine instabile oder schräge Oberfläche. Das Gerät könnte andernfalls umkippen und möglicherweise schwere oder gar tödliche Verletzungen verursachen. Viele Verletzungen, insbesondere bei Kindern, können vermieden werden, wenn vorab die folgenden einfachen Sicherheitsvorkehrungen getroffen werden:
13. - Verwenden Sie nur die vom Gerätehersteller empfohlenen TV-Möbel oder Ständer.
 - Verwenden Sie nur Möbel, die für das Gewicht des Fernsehgeräts ausgelegt sind.
 - Sorgen Sie dafür, dass das Fernsehgerät nicht über die Kanten des Möbelstücks hinausragt.
 - Stellen Sie den Fernseher nicht auf hohe Möbelstücke (z. B. Regale oder Bücherregale), ohne die Möbel selbst und den Fernseher entsprechend zu sichern.
 - Stellen Sie das Fernsehgerät nicht auf Stoffe oder andere Materialien, die sich zwischen Gerät und Möbelstück befinden.
 - Unterweisen Sie Ihre Kinder über die Gefahren, die das Klettern auf hohe Möbelstücke, um zum Fernsehgerät oder zur Fernbedienung zu gelangen, birgt. Selbstverständlich sind bei einem Wechsel des Aufstellungsortes Ihres Fernsehgeräts die selben Sicherheitsvorkehrungen erneut zu treffen.
14. **Einführen von Fremdkörpern und Flüssigkeiten**---Führen Sie unter keinen Umständen Fremdkörper durch die Lüftungsschlitze oder -öffnungen in das Produkt ein. Die Kombination aus der im Produkt fließenden Hochspannung und dem Einführen eines Fremdkörpers kann in einem Stromschlag und/oder Kurzschluss an einer der internen Komponenten resultieren. Aus demselben Grund sollten Sie stets darauf achten, weder Wasser noch andere Flüssigkeiten auf dem Produkt zu verschütten.
15. **Schäden, die Reparaturen erfordern**---Dieses Gerät darf nur von einem autorisierten und entsprechend geschulten Techniker gewartet werden. Das Öffnen der Abdeckung und jeder andere Versuch des Benutzers, dieses Gerät zu warten, kann zu schweren oder lebensgefährlichen Verletzungen durch Stromschlag und einer Erhöhung der Brandgefahr führen.

Warnhinweis

16. **Kinder**--- Lassen Sie Kleinkinder, nachdem Sie das Fernsehgerät aus der Verpackung entfernt haben, nicht mit der beiliegenden Kunststofftüte spielen. Bei Nichtbeachtung besteht akute Gefahr durch Erstickten und das Risiko schwerer körperlicher Schäden.
17. **Batterien**---Die Batterien (Akkupack oder eingesetzte Batterien) dürfen keiner übermäßigen Hitze wie Sonneneinstrahlung, Feuer oder dergleichen ausgesetzt werden. Batterien/Akkus dürfen unter keinen Umständen im Hausmüll entsorgt werden. Bringen Sie sie stattdessen zu einer Sammelstelle für gebrauchte Batterien/Akkus.
18. **Antenne** ---Positionieren Sie die Antenne nicht in der Nähe von Hochspannungsleitungen und Fernmeldekabeln und vergewissern Sie sich, dass sie sich an einem sicheren Ort befindet. Wenn die Antenne in Berührung mit einer Stromleitung kommt, kann dies zu einem Brand, einem Stromschlag oder schweren Verletzungen führen.
19. **Blendenschutz**--- Die Frontblende des Produkts ist vollständig aus Glas gefertigt. Das bedeutet, sie kann bei Herunterfallen des Produkts oder durch den Aufprall eines anderen Objekts, brechen. Achten Sie im Falle eines Bruchs darauf, sich keine Verletzungen durch die Glassplitter hinzuzuziehen.
20. ~: Zeigt einen Wechselstrom an.
---: Zeigt einen Gleichstrom an.

Wenn Sie ein externes Gerät mit diesem Produkt verbinden möchten, muss ein hochwertiges geschirmtes Kabel verwendet werden, das die elektromagnetische Verträglichkeit des Produkts und des verwendeten Kabels insgesamt sicherstellt.

Stabilitätsgefahr

Das Fernsehgerät kann herunterfallen und schwere oder tödliche Verletzungen verursachen.

Stellen Sie ein Fernsehgerät niemals an einem instabilen Ort auf. Ein Fernsehgerät kann herunterfallen und dabei schwere Verletzungen oder den Tod verursachen. Viele Verletzungen, insbesondere bei Kindern, können durch einfache Vorsichtsmaßnahmen vermieden werden, wie z. B.:

- Verwenden Sie IMMER die vom Hersteller des Fernsehgeräts empfohlenen Schränke, Ständer oder Befestigungsmethoden.
- Verwenden Sie IMMER Möbel, die das Fernsehgerät sicher tragen können.
- Achten Sie IMMER darauf, dass das Fernsehgerät nicht über die Kante des Möbelstücks hinausragt.
- Klären Sie Kinder IMMER darüber auf, dass es gefährlich ist, auf Möbel zu klettern, um das Fernsehgerät oder seine Bedienelemente zu erreichen.
- Verlegen Sie die an Ihr Fernsehgerät angeschlossenen Kabel IMMER so, dass Sie nicht darüber stolpern, daran ziehen oder danach greifen können.
- Stellen Sie ein Fernsehgerät NIEMALS an einem instabilen Ort auf.
- Stellen Sie das Fernsehgerät NIEMALS auf hohe Möbel (z. B. Schränke oder Bücherregale), ohne sowohl die Möbel als auch das Fernsehgerät auf einer geeigneten Unterlage zu verankern.
- Stellen Sie das Fernsehgerät NIEMALS auf Tücher oder andere Materialien, die sich zwischen dem Fernsehgerät und dem Möbelstück befinden könnten.
- Stellen Sie NIEMALS Gegenstände, die Kinder zum Klettern verleiten könnten, wie z. B. Spielzeug und Fernbedienungen, oben auf das Fernsehgerät oder auf die Möbel, auf denen das Fernsehgerät steht.

Wenn Sie Ihr vorhandenes Fernsehgerät umplatieren, beachten Sie, dass die gleichen Maßnahmen wie oben angewendet werden.

Um Verletzungen zu vermeiden, muss dieses Fernsehgerät entsprechend der Montageanleitung sicher am Boden/an der Wand befestigt werden.

Halten Sie bitte unabhängig von den Umständen den Bildschirm des Fernsehers vertikal.

Falls Sie ihn neigen, darf der Kippwinkel zwischen dem Bildschirm und der vertikalen Ebene nicht mehr als 15° betragen (diese Regel gilt für die Serienprodukte ohne Rahmen).

Warnhinweis

WICHTIGE SICHERHEITSHINWEISE

1. Lesen Sie die Bedienungsanleitung.
2. Bewahren Sie die Anleitung auf.
3. Beachten Sie alle Warnungen.
4. Befolgen Sie alle Anweisungen.

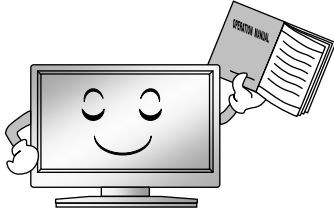

7. Blockieren Sie keine der Lüftungsöffnungen. Die Luftzufuhr sollte nicht durch Objekte wie Zeitungen, Tischdecken, Vorhänge usw. beeinträchtigt werden, die die Belüftungsöffnungen verdecken.

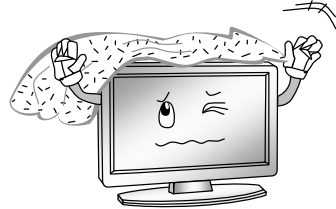

5. Verwenden Sie dieses Produkt nicht in der Nähe von Wasser.



8. Stellen Sie das Produkt nicht in der Nähe von Wärmequellen wie Heizkörpern, Öfen oder anderen Geräten, die Wärme erzeugen (einschließlich Verstärkern), auf.

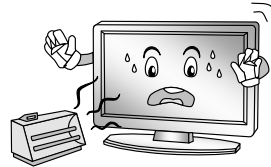

6. Verwenden Sie zur Reinigung ausschließlich ein trockenes Tuch. Trennen Sie das Gerät vor der Durchführung etwaiger Reinigungsarbeiten stets von der Netzsteckdose. Von der Verwendung von Flüssig- oder Sprühreinigern ist dringend abzuweichen.

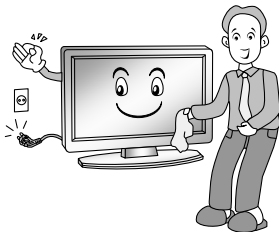

9. Umgehen Sie unter keinen Umständen den Sicherheitsmechanismus des gepolten Steckers bzw. des Schutzkontaktsteckers. Ein gepolter Stecker ist mit zwei Kontaktstiften versehen, von denen einer etwas breiter als der andere ist. Ein Schutzkontaktstecker dagegen ist mit zwei identischen Kontaktstiften und einem zusätzlichen dritten Stift, dem Erdungstift, ausgestattet. Der breitere bzw. der dritte Stift ist für Ihre Sicherheit vorgesehen. Sollte der im Lieferumfang enthaltene Netzstecker nicht in Ihre Steckdose passen, wenden Sie sich an einen Elektriker und lassen Sie die veraltete Steckdose austauschen.

Warnhinweis

10. Sorgen Sie dafür, dass niemand auf das Netzkabel treten kann und es keine Schäden durch Einklemmen davonträgt. Davon besonders betroffene Stellen finden sich an Steckern, Steckdosen und dort, wo das Kabel aus dem Gerät heraustritt.

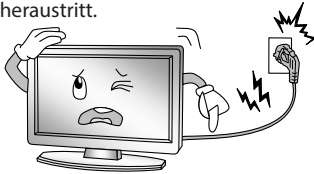

13. Um dieses Produkt zusätzlich zu schützen, sollten Sie es während eines Gewitters oder bei längerer Nichtverwendung stets von der Stromversorgung trennen und sämtliche Kabel abziehen.

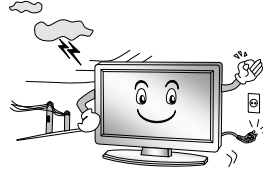

11. Verwenden Sie ausschließlich die vom Hersteller angegebenen Anbau-/Zubehörteile.

12. Lassen Sie, sollten Sie einen Wagen verwenden, beim Bewegen der Kombination aus Wagen/Produkt Vorsicht walten, um Verletzungen durch Umkippen zu vermeiden. Plötzliches Anhalten, übermäßige Kraftaufwendung und unebene Bodenbeläge können dazu führen, dass das Produkt vom Wagen fällt.



14. Lassen sie sämtliche Wartungsarbeiten von qualifiziertem Wartungspersonal durchführen. Wartungsarbeiten sind immer dann erforderlich, wenn das Produkt in irgendeiner Weise beschädigt wurde, z. B. wenn das Stromkabel oder der Netzstecker beschädigt ist, Flüssigkeiten oder Fremdkörper in das Produkt gelangt sind, das Produkt Regen oder Feuchtigkeit ausgesetzt war, es nicht mehr störungsfrei funktioniert oder fallen gelassen wurde.



HINWEIS:

- ◆ Die Entsorgung dieses Produkts muss gemäß den Vorschriften Ihres örtlichen-rechtlichen Entsorgungsträgers erfolgen. Die Entsorgung des Produkts im allgemeinen Hausmüll ist nicht gestattet.
- ◆ Auf der Bildschirmoberfläche können in geringer Anzahl kleinste Punktfehler in Form von winzigen roten, grünen oder blauen Punkten sichtbar werden. Die Leistung des Fernsehgeräts wird davon jedoch in keiner Weise beeinträchtigt.
- ◆ Das Berühren bzw. Auflegen Ihrer/-s Finger/-s auf die Bildschirmoberfläche über einen längeren Zeitraum ist unbedingt zu vermeiden. Bei Nichtbefolgen kann das angezeigte Bild vorübergehende Verzerrungen aufweisen.
- ◆ Es wird nicht empfohlen, über einen längeren Zeitraum einzelne Standbilder oder extrem helle Bilder auf dem Bildschirm anzeigen zu lassen. Bei der Anzeige von Standbildern sollten Sie stets die „Helligkeit“ und den „Kontrast“ reduzieren.

HINWEIS:

- ◆ Es wird empfohlen das Gerät nicht an Orten zu verwenden, an denen Öldämpfe oder Dämpfe entstehen, da diese das Material des Produkts beschädigen können.
- ◆ Der Stromverbrauch kann steigen, wenn das Fernsehgerät im Apps- oder Netzwerkfunktionsmodus in den Standby-Modus geschaltet wird. Es wird in 30 Minuten stabilisiert. Alternativ halten Sie die Power-Taste auf der Fernbedienung 3 Sekunden lang gedrückt, das Fernsehgerät geht in den vollständigen Standby-Modus und schließt alle Funktionen.

Bedienelemente des Hauptgeräts

Vorderseite

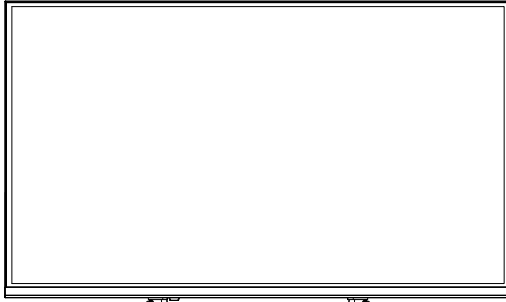

Sensor für die Fernbedienung
Betriebsanzeige
ON/OFF(AN/AUS)

Bedienelemente und Anschlüsse auf der Rückseite

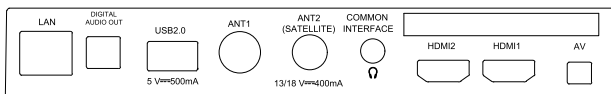
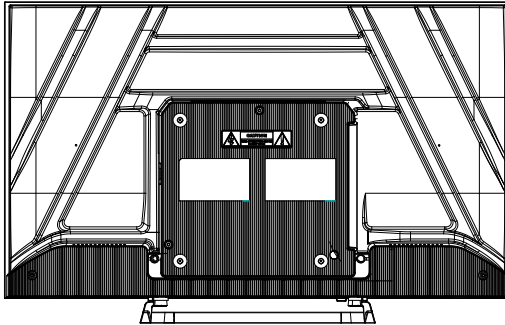

Nr.	Bezeichnung	Beschreibung
1	LAN	Anschluss für das lokale Rechnernetz (LAN). Schließen Sie an diesen Anschluss ein geeignetes LAN-Kabel an, um eine Netzwerkverbindung herzustellen.
2	HDMI	Schließen Sie eine HDMI -Eingangssignalquelle, z. B. einen DVD-Player, an eine der zur Verfügung stehenden HDMI-Anschlüsse an.
3	ANT(ANTENNE)	Schließen Sie ein Koaxialkabel an, um Signale von der Antenne, über das Kabel oder vom Satelliten zu empfangen.
4	USB2.0	USB-Anschluss. Schließen Sie hier einen USB-Datenträger an, um diverse Medieninhalte wiederzugeben.
5	COMMON INTERFACE	COMMON INTERFACE (EINHEITLICHE SCHNITTSTELLE)- bzw. CI-Schacht.
6	AV	Über den AV IN-Eingang haben Sie die Möglichkeit, Audio- und Videosignalquellen anzuschließen.
7	DIGITAL AUDIO OUT (DIGITALER AUDIOAUSGANG)	Verwenden Sie ein optisches Kabel, um das Audiosignal Ihres Fernsehgeräts an einen kompatiblen Audioempfänger auszugeben.
8		Kopfhöreranschluss.

HINWEIS: Die zur Verfügung stehenden Optionen für den Anschluss von Ein- und Ausgabesignalquellen können je nach Produktmodell variieren.

Hinweis: Wenn Sie ein externes Gerät mit diesem Produkt verbinden möchten, muss ein hochwertiges geschirmtes Kabel verwendet werden, das die elektromagnetische Verträglichkeit des Produkts und des verwendeten Kabels insgesamt sicherstellt.

Erste Schritte

Anschließen der Kabelverbindungen

Lesen Sie sich vor der Aufstellung und Inbetriebnahme des Geräts zunächst die relevanten Informationen im Abschnitt „Warn- und Sicherheitshinweise“ sorgfältig durch.

Nehmen Sie anschließend das Fernsehgerät aus der Verpackung und stellen Sie es an einem Ort mit ausreichender Belüftung und ebener Oberfläche auf.

HINWEIS:

- ♦ Der Bereich der Leistungsaufnahme für das Fernsehgerät beträgt 100-240 V~, 50/60 Hz. Verbinden Sie das Fernsehgerät unter keinen Umständen mit einem Netzkabel, dessen Spezifikationen außerhalb des oben genannten Bereichs liegen.
- ♦ Bitte halten Sie den Stecker beim Trennen des Netzkabels von der Stromversorgung stets an seinem isolierten Teil fest. Den metallischen Teil des Kabels sollten Sie dabei zu keinem Zeitpunkt direkt berühren.
- ♦ Vergewissern Sie sich vor dem Anschließen eines externen Geräts stets zuerst, dass sowohl das Fernsehgerät als auch das externe Gerät ausgeschaltet ist. Bitte achten Sie beim Anschließen des Signalkabels darauf, dass der vorgesehene Anschluss die richtige Bezeichnung und Farbkennzeichnung aufweist.
- ♦ Das Gerät verfügt über eine integrierte Netzwerkkarte und kann Netzwerksignale über eine WIFI (WLAN)-Antenne so direkt vom WLAN-Router empfangen.

Verwenden der Fernbedienung

Achten Sie darauf, die Fernbedienung bei Betätigung stets auf den Infrarotsensor am Fernsehgerät zu richten. Befindet sich ein Gegenstand zwischen der Fernbedienung und dem IR-Sensor am Gerät, funktioniert das Gerät möglicherweise nicht ordnungsgemäß.

- Sehen Sie davon ab, die Fernbedienung kräftig zu schütteln. Vermeiden Sie es außerdem, die Fernbedienung an Orten mit hoher Luftfeuchtigkeit aufzubewahren oder Flüssigkeiten darauf zu verschütten.
- Setzen Sie die Fernbedienung keiner direkten Sonneneinstrahlung aus, da dies aufgrund der Wärmeeinwirkung zu einer Verformung des Geräts führen kann.
- Ist der am Fernsehgerät befindliche IR-Sensor direktem Sonnenlicht oder grellem Licht ausgesetzt, kann dies die Funktionstüchtigkeit der Fernbedienung beeinträchtigen. Sollte dies der Fall sein, wählen Sie bitte für das Leuchtmittel oder das Fernsehgerät einen anderen Montage- bzw. Aufstellungsort oder verringern die Entfernung zwischen Fernbedienung und IR-Sensor.
- Die empfohlene effektive Reichweite für die Verwendung der Fernbedienung beträgt etwa 7 Meter.

Einsetzen der Batterien in die Fernbedienung

1. Öffnen Sie zunächst die Abdeckung des Batteriefachs auf der Rückseite der Fernbedienung.

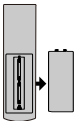

2. Setzen Sie nun zwei Batterien des Typs AAA ein, dass die mit „+“ und „-“ gekennzeichneten Kontaktflächen mit der Abbildung im Batteriefach übereinstimmen.

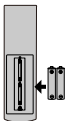

3. Bringen Sie die Batteriefachabdeckung anschließend wieder an.

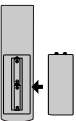

Austauschen der Batterien

Damit die Fernbedienung verwendet werden kann, müssen ausreichend geladene Batterien eingesetzt sein.

Neigt sich die Kapazität der Batterie dem Ende zu, verringert sich die Reichweite, auf die sich das Fernsehgerät mit der Fernbedienung bedienen lässt, erheblich und die Batterien müssen ausgetauscht werden.

Hinweis zur Verwendung der Batterien:

Die Verwendung eines inkorrekten Batterietyps kann zum Austreten von Chemikalien und/oder Explosionen führen. Beachten Sie deshalb stets die im Folgenden aufgelisteten Anweisungen:

- Bitte beachten Sie die korrekte Polarität der Batterien, um Kurzschlüsse zu vermeiden.
- Verschiedene Batterietypen haben unterschiedliche Eigenschaften. Von der gemeinsamen Verwendung unterschiedlicher Batterietypen ist deshalb abzusehen.
- Die gemeinsame Verwendung von gebrauchten und neuen Batterien ist zu vermeiden. Bei Nichtbeachtung kommt es zu einer deutlichen Verkürzung der Batterielebensdauer und/oder unter Umständen zum Austreten von Chemikalien.
- Ersetzen Sie die Batterien, sobald sie nicht mehr funktionieren.
- Aus Batterien austretende Chemikalien können Hautreizungen verursachen. Sollte es einmal zum Austreten eines chemischen Stoffes kommen, wischen Sie diesen umgehend mit einem trockenen Tuch auf.
- Die Batterien können auch aufgrund ungünstiger Lagerungsbedingungen eine verkürzte Lebensdauer aufweisen. Nehmen Sie die Batterien deshalb stets aus der Fernbedienung, wenn Sie vorhaben, diese über einen längeren Zeitraum nicht zu verwenden.
- Die Batterien (Akkupack oder eingesetzte Batterien) dürfen zu keinem Zeitpunkt übermäßiger Hitze wie Sonneneinstrahlung, Feuer oder dergleichen ausgesetzt werden.

VORSICHT:

- Werden die Batterien durch Batterien des falschen Typs ersetzt oder mit inkorrekt polung eingesetzt, kann dies eine Explosion nach sich ziehen.
- Ersetzen Sie die Batterien ausschließlich mit solchen des gleichen oder ähnlichen Typs.
- Nicht wiederaufladbare Batterien dürfen nicht wieder aufgeladen werden.
- Bewahren Sie Batterien außerhalb der Reichweite von Kleinkindern auf. Wenn Batterien verschluckt wurden, suchen Sie sofort einen Arzt auf.
- Wenn die Batterien auslaufen, entfernen Sie sie mit einem Tuch und entsorgen Sie sie entsprechend. Verhindern Sie, dass Batteriesäure mit Haut und Augen in Berührung kommt. Sollten Sie dennoch Batteriesäure in die Augen bekommen, spülen Sie diese gründlich mit viel Wasser aus und suchen Sie sofort einen Arzt auf. Wenn Batteriesäure mit der Haut in Berührung kommt, waschen Sie die betroffene Stelle mit viel Wasser und Seife.
- Lagern Sie sie nicht wahllos an einem Ort, an dem sie sich gegenseitig kurzschließen oder durch andere Metallgegenstände kurzgeschlossen werden können.

Im Folgenden finden Sie eine Übersicht zu sämtlichen Tasten der Original-Fernbedienung:

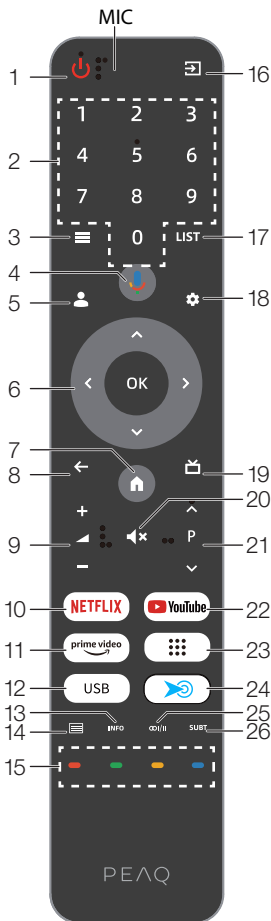

Diese drei Tasten unterscheiden sich in ihrem Material von den anderen Tasten und sind taktil erkennbar. Die Sprachsteuerungstaste befindet sich direkt über der "größten, runden" Taste

Seriennr.	Taste	Beschreibung
1	Power (Strom)	Fernsehgerät ein-/ausschalten (⌂: mit Zugänglichkeitsfunktionen)
2	Numerertasten	Zahlentasten
3	Menü	Hauptmenü anzeigen
4	Sprachbefehl	Aktiviert die Sprachbefehlsfunktion
5	Account	Account wechseln
6	Richtung/ OK	Verwenden Sie die Richtungstasten, um zwischen den Menüpunkten und Einstellungen zu navigieren. OK-Taste: Drücken Sie OK um den Menüpunkt auszuwählen oder zu bestätigen; im TV-Modus kann die Kanalliste mit der OK-Taste geöffnet werden.
7	Home	Öffnet Google TV Hauptseite
8	Zurückkehren/ Rücklauf	Drücken, um zum vorherigen Menübildschirm oder Einstellung zurückzukehren
9	Volume+/- (Lautstärke +)	Lautstärke einstellen (⌂: mit Zugänglichkeitsfunktionen)
10	NETFLIX	Öffnet NETFLIX App
11	Prime Video	Öffnet Prime Video App
12	USB	Wechselt zur USB Quelle
13	Info (Information)	Programminformationen anzeigen
14	Teletext (Videotext)	Videotext ein- bzw. ausblenden
15	Farbtasten	Folgen Sie der Anleitung zu den Farbtasten auf dem Bildschirm
16	Source (Quelle)	Signalquelle auswählen
17	LISTE	Drücken Sie, um die Kanalliste aufzurufen
18	Dashboard	Dashboard-Menü
19	EPG	Elektronische Programmvorschau starten
20	Stummschaltung	Stummschalten oder Aufheben der Stummschaltung
21	Programm ↗/↘	Drücken, um das nächste bzw. vorherige Programm auszuwählen (⌂: mit Zugänglichkeitsfunktionen)
22	You Tube	Öffnet You Tube App
23	APPS	Alle installierten Apps anzeigen
24	frei belegbarer Hotkey	Passen Sie als App -Verknüpfungen Verknüpfungen oder Systemfunktionsverknüpfungen an
25	Audio	Auswahl des Klangmodus für den aktuellen Kanal.
26	Subtitle (Untertitel)	Untertitel auswählen

Verwenden der Fernbedienung

1. Richten Sie die Fernbedienung auf den Fernbedienungssensor an der Vorderseite des Geräts. Stellen Sie sicher, dass sich keine Hindernisse zwischen der Fernbedienung und dem Sensor befinden.
2. Drücken Sie die gewünschte Taste auf der Fernbedienung.

Die Fernbedienung funktioniert bis zu einer Reichweite von 7 m. Wenn Sie das TV-Gerät mit der Fernbedienung steuern, sollten Sie sich möglichst in einem Winkel von maximal 30° von der Vorderseite des TV-Gerätes befinden. Außerdem sollten Sie darauf achten, dass sich keine hellen Lichtquellen oder gar Sonnenlicht auf dem Fernbedienungssensor befinden. Wenn das Gerät nicht mehr auf die Fernbedienung reagiert, wird die Taste oder Funktion von der aktuellen Einstellung nicht unterstützt oder die Batterien in der Fernbedienung sind leer. Ersetzen Sie in diesem Fall die Batterien durch neue des gleichen Typs.

Anschluss von Antenne, Internet und externen Geräten

Anschließen der TV-Antenne oder des Kabelfernsehens

An die Antennenbuchse ANT1 (ANTENNE 1) können Sie das Kabel Ihrer Innen- oder Außenantenne oder Ihres Kabelfernsehers anschließen.

Um auf TV-Empfang umzuschalten, drücken Sie wiederholt die Taste Quelle, um die Signalquelle "TV" auszuwählen.

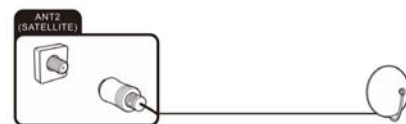

Anschluss der Satellitenantenne

Sie können das Kabel Ihrer Satellitenantenne an die Buchse ANT 2 SATELLITE anschließen.

Um auf Satellitenempfang umzuschalten, wählen Sie die Signalquelle "TV".

Anschluss des Netzkabels LAN (LAN-Anschluss)

Sie können auch eine Internetverbindung über WLAN herstellen.

Schließen Sie ein Ende des Netzkabels (Cat. 5 oder besser) an den Netzwerkanschluss. Schließen Sie das andere Ende des Netzkabels an einen Hub oder Router in Ihrem Heimnetzwerk an. Das Netzkabel ist nicht im Lieferumfang enthalten.

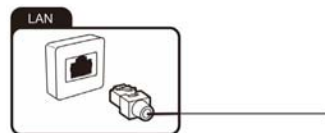

Anschließen von externen Geräten mit HDMI-Schnittstelle

HDMI ist die Abkürzung für "High Definition Multimedia Interface" und ermöglicht die digitale Übertragung sowohl von Audio- als auch von Videosignalen über dasselbe Kabel. Diese Verbindung bietet die beste Wiedergabequalität und ist die richtige Wahl für Fans von HD-Inhalten.

Sie können bis zu 2 HDMI Geräte an Ihr TV-Gerät anschließen. Wenn Sie ein ARC-fähiges HDMI-Gerät (z. B. ein Heimkino) anschließen möchten, müssen

Sie die Buchse HDMI 1 verwenden. Um den Ton per ARC zu übertragen, müssen Sie zusätzlich die Option "ARC" in "Setting (Einstellung)", "System ARC", "CEC" aktivieren.

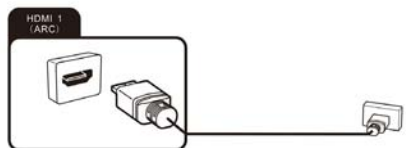

1. Schließen Sie den Ausgang eines Wiedergabegerätes, z. B. eines HDMI-fähigen Computers oder Blu-ray-Players, an einen der HDMI-Eingänge des TV-Gerätes an. Dazu benötigen Sie ein HDMI-Kabel (nicht im Lieferumfang enthalten).
2. Um das vom externen Gerät eingespeiste Audio- und Videosignal am Fernsehgerät wiederzugeben, wählen Sie die entsprechende Signalquelle aus.

Anschließen eines PCs

1. Verwenden Sie ein HDMI-Kabel (nicht im Lieferumfang enthalten), um den Ausgang der Grafikkarte eines PCs oder Laptops mit einem der HDMI-Eingänge des Fernsehers zu verbinden. Diese Verbindung dient der Übertragung von Video und Audio vom PC zum Fernsehgerät.
2. Um das vom PC eingespeiste Audio- und Videosignal am Fernsehgerät wiederzugeben, wählen Sie die entsprechende Signalquelle aus.

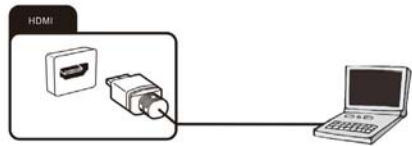

i Ihr PC muss über eine HDMI-konforme Grafikkarte verfügen, um an Ihr TV-Gerät angeschlossen werden zu können. Der Anschluss eines PCs mit analogem (VGA-) Ausgang ist nicht möglich.

Anschluss eines digitalen Audiosystems

Sie können Ihr TV-Gerät an eine digitale Audioanlage (z. B. Verstärker, Heimkino) anschließen.

1. Verbinden Sie den Stecker am Ende eines Koaxial-Audiokabels (nicht im Lieferumfang enthalten) mit dem Anschluss Digital Audio Out (Digitaler Audioausgang) an Ihrem TV-Gerät.
2. Schließen Sie das andere Ende des Koaxial-Audiokabels an das externe Gerät an.

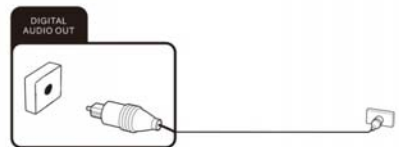

USB-Geräte anschließen

Ihr TV-Gerät verfügt über USB 2.0 (USB-2.0-Anschlüsse), an die Sie entsprechende Massenspeichergeräte (z. B. USB-Sticks, USB-Festplatten) anschließen können. Sie können dann Multimediadateien von den USB-Massenspeichern abspielen (Fotos, Videos, etc.).



CI-Kartensteckplatz

Wenn Sie bei einem Pay-TV-Anbieter ein Abonnement für den Empfang von verschlüsselten Sendungen abgeschlossen haben, können Sie das Modul mit der CI- oder CI+-Karte in diesen Steckplatz stecken. Für weitere Informationen lesen Sie bitte die Dokumentation, die Ihrer CI Karte beiliegt.

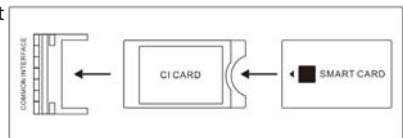

! Achtung! Schalten Sie Ihr TV-Gerät aus, bevor Sie das CI-Modul einstecken oder herausnehmen. Sie könnten sonst das Modul oder das TV-Gerät beschädigen.

Einsetzen der CI-Karte

Stecken Sie das Modul mit der CI- oder CI+-Karte in den CI-Kartenschacht. Achten Sie darauf, dass sie richtig herum eingeführt wird.

Entfernen der CI-Karte

Um die CI-Karte zu entfernen, ziehen Sie sie vorsichtig aus dem CI-Kartenschacht heraus. Das CI-/CI+-Modul wird nach dem Einschalten des TV-Gerätes initialisiert. Dies kann eine kleine Weile dauern. Danach sollten Sie die verschlüsselten Programme sehen können. Sollte dies nicht der Fall sein, wenden Sie sich an Ihren Pay-TV-Anbieter, um zu prüfen, ob das Signal für Sie freigeschaltet wurde.

Im Menü "CI Information (CI-Informationen)" können Sie das erkannte CI/CI+-Modul auswählen und weitere Einstellungen vornehmen.

Anschluss eines externen Gerätes mit AV-Ausgang

Schließen Sie externe Geräte (z. B. Camcorder, Spielekonsole) über die AV-Eingangsbuchse direkt an Ihr Fernsehgerät an, indem Sie den Cinch-Standard (rot, weiß und gelb) verwenden.

1. Schließen Sie das Mini AV-Kabel an die Buchse an. (nicht im Lieferumfang enthalten).
2. Schließen Sie das externe Gerät an die gleichfarbigen Buchsen des Mini AV-Kabels an, ggf. mit einem herkömmlichen AV-Kabel (nicht im Lieferumfang enthalten).
3. Um das vom Gerät eingespeiste Audio- und Videosignal am Fernsehgerät wiederzugeben, wählen Sie die entsprechende Signalquelle AV aus.

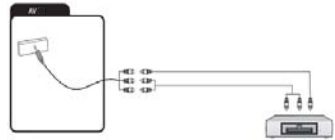

Kopfhörer anschließen

An die mit einem Kopfhörersymbol gekennzeichnete Buchse können Sie einen Kopfhörer oder ein analoges Wiedergabegerät (z. B. einen analogen Audioverstärker) anschließen. Verwenden Sie ein Audiokabel mit einem 3,5-mm-Klinkenstecker.

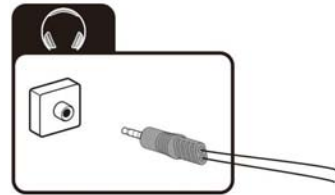

6465/6466/6467 aktiviert standardmäßig die TCP-Ports 6465/6466/6467/56789/56790.

Die Ports 6465/6466/6467 werden für den Google-Dienst verwendet, der die Verwendung Ihres Telefons oder Tablets als Fernbedienung für Ihren Fernseher ermöglicht.

Die Ports 56789 und 56790 werden für den Wähldienst verwendet, der es ermöglicht, kompatible TV- oder Streaming-Geräte innerhalb des lokalen Netzwerks zu erkennen und zu steuern.

In der Werkseinstellung ist die Bluetooth-Funktion aktiviert, die die Kopplung mit der Bluetooth-Fernbedienung, die Sprachübertragung und die Bluetooth-Kopfhörer-/Audioverbindung unterstützt. (Die Funktionen sind je nach Systemversion und Gerätemodell unterschiedlich. Bitte beziehen Sie sich auf das tatsächlich erworbene Produkt).

Erste Schritte

Ein- und Ausschalten des Fernsehgeräts

Einschalten des Fernsehgeräts

Schließen Sie zunächst einmal das Netzkabel an eine geeignete Netzsteckdose an und drücken Sie anschließend auf die Taste POWER (EIN/AUS) (⏻), die sich unter der Frontblende des Fernsehgeräts oder auf der Fernbedienung befindet (darauf achten, die Fernbedienung auf den IR-Sensor am Fernsehgerät zu richten).

Fernsehgerät ausschalten

Halten Sie die-Taste ⏻ auf der Fernbedienung gedrückt, um das Gerät in den Standby-Modus zu versetzen. Möchten Sie das Fernsehgerät vollständig außer Betrieb nehmen, trennen Sie es durch Herausziehen des Netzkabels aus der Steckdose von der Stromversorgung.

HINWEIS:

Wenn Sie die Power (Ein/Aus)-Taste oder die ⏻ Standby-Taste auf der Fernbedienung kurz gedrückt halten, wechselt das Fernsehgerät in den vollständigen Standby-Modus. Beim erneuten Einschalten beginnt das Fernsehgerät mit dem ursprünglichen Einschaltvorgang.

i Wenn kein Eingangssignal vorhanden ist (kein TV-Empfang oder keine Wiedergabe von externen Geräten), erscheint die Meldung „Schwach oder kein Signal“. Es ist auch möglich, dass der Bildschirm dunkel bleibt oder Rauschen anzeigt.

Nutzung



Help (Hilfe) Funktion

Die Home Funktion bietet viele Informationen zur Bedienung Ihres Fernsehers.

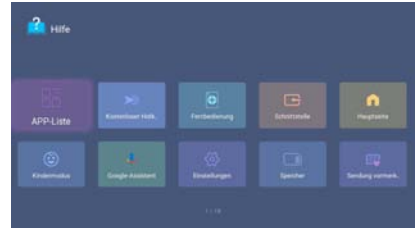

- Drücken Sie die  Home-Taste auf der Fernbedienung. Wählen Sie in den Optionen das Apps Symbol.
- Wählen Sie in den Optionen "Help (Hilfe)" aus. Wählen Sie das gewünschte Help (Hilfe)-Thema aus. Sie können die Pfeil- und OK-Tasten verwenden, um eine Auswahl zu treffen. Einzelheiten entnehmen Sie bitte der Hilfe auf dem Fernsehgerät.



Anleitung zur Erstinstallation

Wenn Sie das Fernsehgerät zum ersten Mal einschalten, wird der Willkommensbildschirm angezeigt. Verwenden Sie die Tasten  und  und OK, um zu den folgenden Optionen zu navigieren.

1. Fernbedienung Zubehör

Ihre Google TV-Fernbedienung hat Bluetooth Fähigkeiten. Folgen Sie den Anweisungen auf dem Bildschirm, um die Fernbedienung mit dem Fernseher zu koppeln, indem Sie die Tasten  - Volume (Lautstärke) und  Back (Zurück) gedrückt halten. Die LED der Fernbedienung blinkt während der Koppelung, und das Fernsehgerät zeigt "Remote control paired (Fernbedienung gekoppelt)" an, wenn dieser Vorgang erfolgreich war. Dies ermöglicht Ihnen die Verwendung von Sprachbefehlen mit Ihrer Fernbedienung über die Google Assistant-Taste.



2. Sprache

Wählen Sie Ihre Menüsprache.

3. Schnelleinrichtung mit deinem Smartphone

Laden Sie die Google Home -App auf Ihrem Telefon oder Tablet herunter und öffnen Sie, um loszulegen. Verwenden Sie die App, um dieses Gerät einzurichten. Scannen Sie den QR -Code, wenn Sie in der App angewiesen werden.

Wenn Sie diese Seite nicht festlegen, wählen Sie "Manuelle Einrichtung (mit der TV-Fernbedienung)", um sie zu überspringen.

4. TV-Modus wählen

Der Heim-Modus ist für eine effiziente Nutzung für den Heimgebrauch optimiert.

Der Schaufenster-Modus ist für die Demo im Geschäft Einstellungen optimiert.

5. WLAN-Netzwerk Auswahl

Ihr Google TV sucht automatisch nach drahtlosen Netzwerken in der Nähe. Stellen Sie sicher, dass sich das Fernsehgerät in Reichweite eines WLAN-Modems oder Routers befindet und halten Sie Ihr Passwort bereit. Folgen Sie den Aufforderungen zur Eingabe des Passworts und verbinden Sie Ihr Fernsehgerät mit dem ausgewählten Netzwerk.

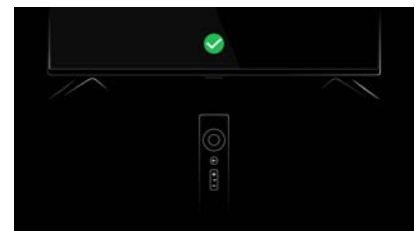

Durch das Koppeln Ihrer Bluetooth-Fernbedienung mit Ihrem Google-Fernseher wird die Sprachsteuerungsfunktion des Google- Assistant Ihrer Fernbedienung ermöglicht.



Wenn Sie lieber ein Ethernet-Kabel anschließen möchten, um eine Verbindung mit dem Internet herzustellen, stecken Sie das Kabel (nicht mitgeliefert) in den 'Anschluss'-

6. Verwenden Sie Ihr Google -Konto

In Ihrem Google -Konto erhalten Sie. Filme, Fernsehen und Shows aus Ihren Lieblings -Streaming -sowie personalisierte Empfehlungen und Zugriff auf den Google Assistant.

7. Nutzungsbedingungen lesen und akzeptieren

Auf dieser Seite können Sie die Nutzungsbedingungen, Datenschutzrichtlinien und Nutzungsbedingungen von Google Play vollständig lesen und akzeptieren.

8. Berechtigung erteilen für den Zugriff auf alle Apps

Erlauben Sie es, Ihre Anfragen mit den Apps Ihres Fernsehgeräts zu teilen.

Ohne diese Erlaubnis kann Google Assistant möglicherweise nicht alle Inhalte aus den Apps Ihres Fernsehgeräts finden.

9. Wählen Sie Ihre Dienste aus

Ihre Auswahl wird gespeichert und für Empfehlungen verwendet, wenn Sie in Ihrem Google -Konto angemeldet sind.

10. Landesauswahl

Verwenden Sie die Tasten \wedge/v , um Ihre Region oder Ihr Land auszuwählen, und drücken Sie dann [OK], um zu bestätigen.

11. Tuner-Modus

Stellen Sie sicher, dass Sie ein Antennenkabel (nicht mitgeliefert) in den "ANT (ANTENNEN)"-Eingang auf der Rückseite des Fernsehers angesteckt haben.

Sie können zwischen Antenne, Kabel und Satellit wählen. und Satellite (Satellit) wählen.

Die automatische Suchlauffunktion sucht und speichert alle verfügbaren frei empfangbaren TV-Kanäle. Nach dem Bestätigen Ihrer Einstellungen beginnt der Vorgang automatisch. Die Anzahl der gesuchten Kanäle wird auf dem Bildschirm angezeigt.

Hinweis: Diese Kopplungsmethode unterstützt nur die Originalfernbedienung und das Fernsehgerät und nicht die Fernbedienungen anderer Hersteller. Die in dieser Bedienungsanleitung enthaltenen Abbildungen und Darstellungen dienen lediglich zur Veranschaulichung und entsprechen möglicherweise nicht dem tatsächlichen Erscheinungsbild des Produkts.



Sie können den Fernseher mit WLAN verbinden, indem Sie Ihr Netzwerk auswählen und das Passwort eingeben

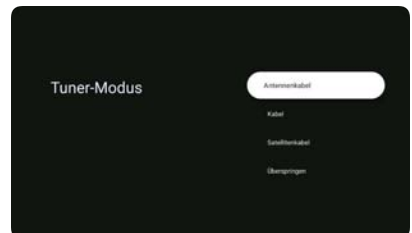

Chromecast [fWdVf g` V [_ Vdverfügbar

Lassen Sie dieses Gerät als Google Cast-Gerät erkennen und erlauben Sie Google Assistant und anderen Diensten, dieses Gerät aufzuwecken, um auf Cast-Befehle zu reagieren, auch wenn es sich im Standby-Modus befindet und der Bildschirm ausgeschaltet ist.

Starthilfe

Drücken Sie die  Taste, um die Hauptseite zu öffnen.

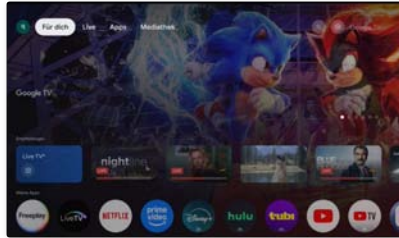

Vorsicht:

Die Abbildungen und Abbildungen in diesem Handbuch dienen nur als Referenz und können von den tatsächlichen Produkten abweichen.

7[efWg` Y VdXV/TWWTScW FSeFW: af] Vdfi

Der frei belegbaren Taste (Hotkey) kann die Apps/Funktionen entsprechend Ihren Einstellungen festlegen (nur auf Fernbedienungen mit frei belegbaren Taste (Hotkey) verfügbar).

Schritt 1

Drücken Sie die Home -Taste auf der Fernbedienung. Wählen Sie "Apps" und dann " Hilfe (Help)" aus den Optionen.

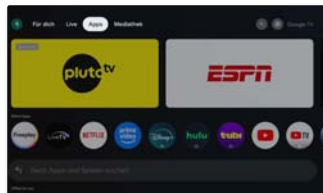

Schritt 2

Wählen Sie die frei belegbaren Taste (Hotkey) -Funktion.

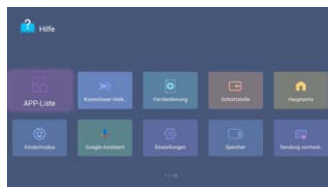

Schritt 3

Hier können Sie die Anwendung oder Systemfunktion entsprechend Ihren Vorlieben festlegen.

Apps



Channel scan (Kanalsuchlauf)

In diesem Abschnitt wird beschrieben, wie Sie Kanäle automatisch suchen und speichern können. Dies kann in jedem der folgenden Fälle erfolgen:

- Sie haben den Schritt der Kanalinstallation bei der Ersteinrichtung übersprungen;
- Sie werden informiert, dass keine Sender im TV-Modus vorhanden sind oder;
- Sie die Kanalliste aktualisieren möchten.

Sendersuche im Antennenbetrieb

- Drücken Sie die ≡-Tasten, um das Menü TV-Optionen zu öffnen.
- Drücken Sie die Pfeiltasten < und > auf der Fernbedienung, wählen Sie die Option Einstellungen und drücken Sie die OK-Taste um das Untermenü Einstellungen zu öffnen.
- Drücken Sie die Pfeiltasten ^ und v auf der Fernbedienung, wählen Sie die Option "Kanäle & Eingänge" und drücken Sie OK, um das Untermenü "Kanäle & Eingänge" anzuzeigen.
- Wenn der Benutzer auf Kanalsuche klickt, wird die automatische Suche gestartet. Die Seite wird wie unten angezeigt.

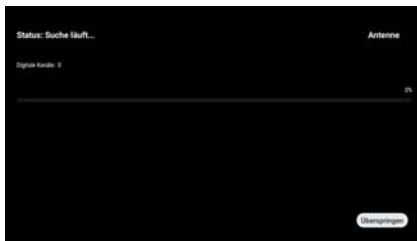
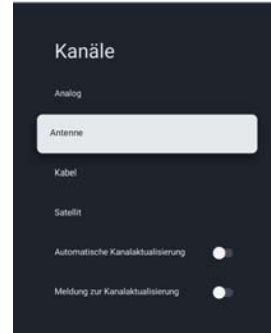

Sendersuche im Kabelmodus

- Bitte stellen Sie sicher, dass die richtigen Betreiberparameter eingestellt sind, bevor Sie die Sender suchen. Nachdem Sie die Einstellung der Frequenz und Netzwerk ID abgeschlossen haben, wählen Sie "Scan" und drücken die OK-Taste, um den Suchlauf zu starten.
- Wenn Sie keinen Betreiber auswählen können, stellen Sie den Scan Mode auf Full (Vollständig) ein, wählen sie Scan aus, und drücken Sie dann die OK-Taste, um die Suche zu starten. Es wird ein vollständiger Scan der digitalen und analogen Kanäle durchgeführt. Wie gezeigt:



(a-1)



(b-1)

Sendersuche im Satellitenbetrieb

Next (Kanäle -> Satelliten werden noch einmal gesucht -> Weiter. Es werden einige Betreiber und Standardsatelliten angezeigt. Bitte wählen Sie einen Betreiber aus. Wählen Sie Next (Weiter), um den Suchlauf zu starten.

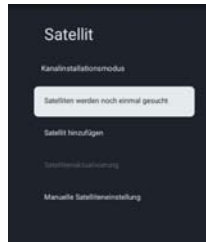

Hinweis:

Schritte zum Suchen von Kanälen mit Unicable: Öffnen Sie das Optionsmenü. Wählen Sie anschließend Satellit erneut Scannen -> Mehr -> Unicable. Stellen Sie den korrekten Parameter für Tuner und Frequenz ein. Wählen Sie anschließend (Weiter) und den entsprechenden Satelliten. Danach starten Sie den Suchlauf. Für Tuner und Frequenz wenden Sie sich bitte an den Anbieter des Unicable-Geräts.

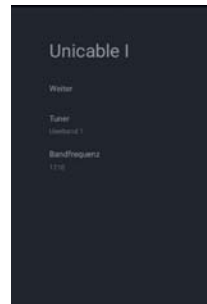

Satelliten hinzufügen

Die Option Satelliten hinzufügen ist nicht standardmäßig wählbar. Der Benutzer muss zu Satellite Re-scan → Mehr (Satelliten erneut scannen → Mehr) gehen um den Satellitengerätetyp auszuwählen, dann zur Seite der Kanäle zurückkehren, Satellite Add (Satelliten hinzufügen) auswählen, um einen Satelliten hinzuzufügen und die OK-Taste drücken, um Detailinformationen für den Satelliten einzustellen.

Satellitenzustand: Dieses Element kann nicht geändert werden, wenn der Benutzer den bevorzugten Satelliten auswählt, aber jedoch bei "Allgemeiner Satellit" Hier können Sie den Status (ein, aus) des ausgewählten Satelliten einstellen.

Satellitenauswahl: Kann nicht vom Benutzer eingestellt werden

Scan Mode (Suchmodus): Scan Mod (Suchmodus): Drücken Sie die Pfeiltasten < und >, um den Scan Modus auszuwählen. (Netzwerk/Voll)

Scan Type (Sucheigenschaften): Sucht nach allen aktiven Sendern und speichert sie im Fernsehgerät. Alle/nur verschlüsselte Sender/nur unverschlüsselte Sender.

Store Type (Speicherungsart): Drücken Sie die Pfeiltasten < und >, um die Speicherart zu sehen. Alle/Nur digitale Kanäle/ Nur Radiokanäle.

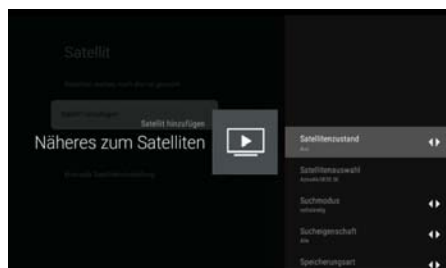

LNB-Konfigurationen

- LNB Power (LNB-Stromversorgung): Der Benutzer kann LNB-Stromversorgung Status auf ein oder aus einstellen.
- LNB Frequency (LNB-Frequenz): Ein Parameter des Satelliten; einige spezifische Werte (Universal, 5150 5750 usw.) können vom Benutzer durch Drücken der "Eingabe"-Taste ausgewählt werden.
- Tone 22KHz (Ton 22 KHz): Dieses Element wird für den Parameter "Tone 22KHz (Ton 22 KHz)" des Satelliten verwendet. Es kann nur bearbeitet werden, wenn der Wert für die LNB Frequency (LNB-Frequenz) den Wert 5150 oder einen Wert darunter ausgewählt ist.

Transponder: Dieses Element umfasst 3 Unterelemente namens Frequency, Symbol Rate und Polarization (Polarisation). Der Benutzer kann diese Werte durch manuelle Eingabe (Frequency, Symbol Rate oder durch Drücken der "enter (Eingabe)" Taste Polarisation ändern.

Signal Quality (Signalqualität): Der Wert zwischen 0 und 100 bedeutet die aktuelle Signalqualität.

Signal Level (Signalpegel): Der Wert zwischen 0 und 100 zeigt den aktuellen Signalpegel.

Satellite Manual Tuning (Manuelle Satelliteneinstellung)

Satellite Manual Tuning (Satellit manuelle Abstimmung) ist ähnlich wie der Single RF Scan (Einzelner RF-Scan) of Antenna (der Antenne). Sie wird verwendet, um nur einen Satelliten zu suchen, indem der Transponder des ausgewählten Satelliten eingestellt wird. In diesem Zustand des Suchlaufs kann der Benutzer nur den Transponder ändern, andere Elemente sind deaktiviert.

Editing Channels (Kanäle ändern)

Swapping channels (Kanäle tauschen)

Diese Option ist nur verfügbar, wenn LCN ausgeschaltet ist.

(So deaktivieren Sie LCN: Einstellungen -> Kanäle über Eingänge -> Kanäle -> Antenne /Kabel-> LCN-> AN/AUS)

Um zwei Kanäle zu tauschen, können wir die Kanaltauschfunktion verwenden.

Hinweis: Sie müssen zum Bereich „Antenne“ oder „Kabel“ wechseln, um die folgenden Schritte auszuführen.

Bitte stellen Sie sicher, dass „Allgemeiner Satellit“ ausgewählt ist, um diese Funktion über Satellit nutzen zu können.

1. Drücken Sie die \equiv Tasten, um das Menü "TV options (TV-Optionen)" zu öffnen.
2. Drücken Sie die Pfeiltasten \blacktriangle auf der Fernbedienung, wählen Sie die Option "Channels (Sender)".
3. Drücken Sie die Pfeiltasten \blacktriangleright auf der Fernbedienung, wählen Sie die Option "Channel Management (Kanalverwaltung)" und drücken Sie die OK-Taste, um das Untermenü "Channel Management (Kanalverwaltung)" anzuzeigen.
4. Drücken Sie die Pfeiltasten \blacktriangle und \blacktriangledown auf der Fernbedienung, wählen Sie die Option "Channel Swap (Kanaltausch)" und drücken Sie die OK-Taste, um das Untermenü "Channel Swap (Kanaltausch)" zu öffnen.
5. Drücken Sie \blacktriangle und \blacktriangledown Pfeiltasten auf der Fernbedienung und drücken Sie die OK-Taste, um die zwei Kanäle festzulegen, die Sie tauschen möchten.

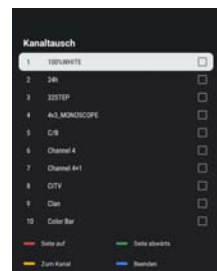

Skipping channels (Kanäle überspringen)

1. In dem Untermenü Channel Management (Kanalverwaltung) drücken Sie die Pfeiltasten \wedge und \vee auf der Fernbedienung, wählen Sie die Option "Channel Skip (Kanal überspringen)" und drücken Sie die OK-Taste, um das Untermenü "Channel Skip (Kanal überspringen)" zu öffnen.
2. Drücken Sie die OK-Taste, um das Schnellmenü einzublenden. Ein Symbol erscheint neben dem Kanalnamen.
3. Von nun an wird dieser Kanal beim Umschalten der Kanäle übersprungen.
Um den Sender wieder für die normale Kanalumschaltung verfügbar zu machen, wiederholen Sie die obigen Schritte.

Channel list(Kanalliste)

Heutzutage ist das Angebot an Fernsehsendern so groß, dass die Channel (Kanal) liste normalerweise mehrere hundert Kanäle enthält. Oft ist es schwierig oder zeitaufwendig, ein bestimmtes Programm zu finden. Die Suchfunktion erleichtert Ihnen das Auffinden eines bestimmten Senders:

1. Öffnen Sie die Kanalliste: Drücken Sie die Taste OK um die Kanalliste anzuzeigen.
2. Drücken Sie auf die grüne Taste. Dies zeigt weitere Funktionen für die Kanalliste an .
3. Wählen Sie „Bedienung“ mit den Pfeiltasten . und . und drücken Sie dann die Taste OK .
4. Wählen Sie "Find (Suchen)" mit den Pfeiltasten \wedge und \vee und der OK-Taste. Ein Eingabedialog wird auf dem Bildschirm angezeigt.
Geben Sie die Kanalnummer oder den Kanalnamen ein, markieren Sie das Bestätigungssymbol und drücken Sie die OK -Taste. Das TV-Gerät sucht die Kanäle heraus.
5. Wählen Sie "Sortieren " mit den Pfeiltasten \wedge und \vee und der OK-Taste.
Drücken Sie die Pfeiltasten \wedge und \vee auf der Fernbedienung, wählen Sie das Element und drücken Sie die OK -Taste diese Seite kehrt zur Kanalliste zurück und die Kanäle werden in der von Ihnen gewählten Reihenfolge aufgelistet.
6. Drücken Sie die „OK“-Taste. Drücken Sie dann die gelbe Taste, um "Typ auswählen" einzugeben.
Drücken Sie die Pfeiltasten \wedge und \vee auf der Fernbedienung, wählen Sie das Element und drücken Sie die OK -Taste diese Seite kehrt zur Kanalliste zurück und die Kanäle werden nach dem von Ihnen gewählten Filter aufgelistet.

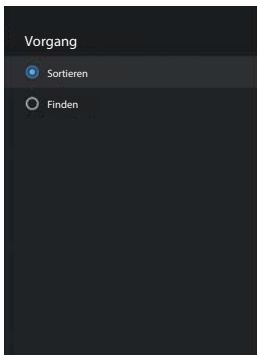

(3)

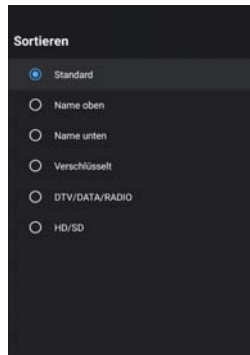

(5)

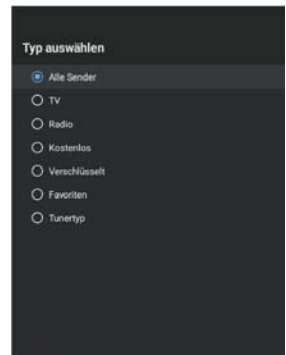

(6)

Festlegen der Favoritenliste

So fügen Sie Kanäle zur Favoritenliste hinzu oder entfernen sie:

1. Drücken Sie die OK-Taste um die Kanalliste anzuzeigen.
2. Drücken Sie die blauen Tasten, um Favoriten hinzuzufügen oder zu entfernen .
3. Drücken Sie die OK-Taste, , drücken Sie die gelbe Taste, um das Menü „Typ auswählen“-->„Favoriten“ aufzurufen, um die bevorzugten Programme anzuzeigen.

Verbinden von Google Home mit dem Fernseher

1. Öffnen Sie auf der Startseite Ihres Mobiltelefons die Google Home-Anwendung
2. Wählen Sie den entsprechenden Gerätenamen in der Geräteliste aus.
3. Klicken Sie auf "cast my screen (Bildschirm übertragen)"
4. Wählen Sie "cast my screen (Bildschirm übertragen)"
5. Klicken Sie auf "Start now (Jetzt starten)", um erneut zu bestätigen

Fotos, Musik und Videos auf den Fernseher übertragen

1. Öffnen Sie das Video, das Fotoalbum, die Musik und andere Anwendungen auf Ihrem Mobiltelefon, suchen Sie und klicken Sie auf die Taste ;
2. Wählen Sie den entsprechenden Gerätenamen in der Pop-up-Liste.
3. Wählen Sie mit Ihrem Smartphone Fotos, Musik und Videos zur Wiedergabe aus und geben Sie sie dann auf dem Fernsehgerät wieder.

So verwenden Sie die interaktive Funktion für mehrere Bildschirme

1. Verbinden Sie das Fernsehgerät und das Mobiltelefon mit demselben Netzwerk.
2. Öffnen Sie die Anwendung Multi-ScreenShare auf dem Fernsehgerät, suchen Sie den Gerätenamen und drücken Sie die Taste OK, um Android oder iOS entsprechend Ihrem Mobiltelefontyp auszuwählen;
3. Öffnen Sie die Videowiedergabe-Anwendung auf dem Android-Handy, klicken Sie auf die Taste . Nach dem Klicken werden die verfügbaren TV-Namen im aktuellen Netzwerk angezeigt, klicken Sie auf den TV-Namen, der in der Anwendung mehrere Bildschirme teilen angezeigt wird, um ihn für das Fernsehgerät freizugeben;
4. Mit iOS, öffnen Sie das Kontrollzentrum auf dem Handy, klicken Sie auf Bildschirmspiegelung , das Handy zeigt die im aktuellen Netzwerk verfügbaren Geräte an, klicken Sie auf den TV-Namen, der in der Anwendung Multi-ScreenShare (mehrere Bildschirme teilen) aufgefordert wird, um ihn für den Fernseher freizugeben

i Einige der oben genannten Signalquellen eröffnen kostenpflichtige Online-Streaming-Dienste. Weitere Informationen zu Abonnements und Preisen finden Sie auf den Websites der jeweiligen Anbieter.

Verwenden des EPG (Elektronischer Programmführer)

EPG ist ein Bildschirmführer, der das geplante digitale Fernsehprogramm anzeigt. Sie können durch die Programme navigieren, sie auswählen und ansehen.

Hinweis: Für den DTV EPG ist keine Internetverbindung erforderlich.

- Um den DTV EPG zu verwenden, drücken Sie die EPG-Taste auf der Fernbedienung. Daraufhin wird das Programmführer-Menü angezeigt, mit dem Sie Informationen über das aktuelle oder zukünftige Programm erhalten, das auf jedem Kanal läuft. Navigieren Sie mit den Pfeiltasten auf der Fernbedienung durch die verschiedenen Programme.
- Verwenden Sie die entsprechenden Farbtasten am unteren Rand des Bildschirms, um den EPG anzuzeigen.
- Es kann sein, dass keine Informationen angezeigt werden. Bitte wechseln Sie zuerst den Kanal, damit das Fernsehgerät die richtigen EPG-Informationen aus dem Fernsehsignal erhalten kann, wenn der Kanal eingeschaltet ist.

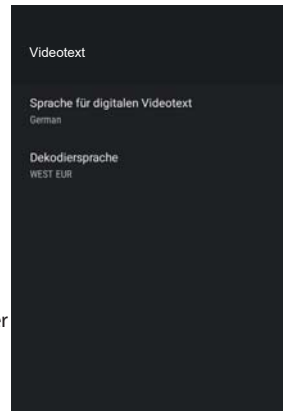

Teletext (Videotext)

Teletext (Videotext) ist ein einseitiges oder nicht interaktives System zur Übertragung von Text und Grafiken über Rundfunk oder Kabel zur Anzeige auf einem Fernsehgerät. Ein Decoder oder Mikrochip, der sich im Fernsehgerät befindet, wird benötigt, um die Videotextinformationen zu extrahieren

Teletext (Videotext) kann über ein Einwegkabel oder über Rundfunk oder Fernsehen übertragen werden. Im Falle des Fernsehens kann er einen ganzen Kanal belegen oder in der vertikalen Austastlücke VBL kodiert sein.

Teletext (Videotext) Information

Teletext (Videotext) ist eine Textinformation (Level 1.5), die im digitalen DVBT und im analogen Netz übertragen wird. Das ursprüngliche Konzept ist ein elektronisches Magazin, das auf dem aktuellen Service (Programm, Kanal) basiert, der vom Sender ausgestrahlt wird.

Normalerweise ist der Teletext (Videotext)-Stream immer offen und speichert Seiten, wenn der Service gestartet wird; mit anderen Worten, die Teletext (Videotext)-Engine läuft immer, wenn das Video gestartet wird; selbst wenn der Teletext AP (Videotext-AP) ausgeblendet ist, läuft die Teletext (Videotext)-Engine.

Anzeigen: Drücken Sie zunächst die TTX Taste, um den Teletext (Videotext) anzuzeigen.

Beenden: Drücken Sie anschließend die Taste TTX (Beenden), um den Videotextmodus wieder zu verlassen.

Hinweis: Wenn der aktuelle Kanal keinen Teletext (Videotext) hat, wird eine Meldung "No Teletext (Kein Videotext)" als Erinnerung angezeigt.

Details:

- * **Digital Teletext Language (Digitale Teletextsprache):** Es wird die Anfangsseitennummer des Videotextes angezeigt, d.h. eine andere Auswahl führt zu einer anderen Anfangsseitennummer.
- * **Decoding Page Language (Dekodierspracheseite):** Sie können eine Schriftart nach Ihren Wünschen auswählen, und die Videotextseite wird im entsprechenden Schriftstil angezeigt.

HbbTV

HbbTV (Hybrid broadcast broadband TV) ist ein Dienst, der von bestimmten Sendern angeboten wird und nur bei einigen digitalen Fernsehsendern verfügbar ist. HbbTV liefert interaktives Fernsehen über das Breitband-Internet. Diese interaktiven Funktionen werden zu den normalen digitalen Programmen hinzugefügt und bereichern diese. Dazu gehören Dienste wie digitaler Videotext, elektronischer Programmführer, Spiele, Abstimmungen, spezifische Informationen zum aktuellen Programm, interaktive Werbung, Informationsmagazine, Catch-up-TV usw. Um HbbTV zu nutzen, stellen Sie bitte sicher, dass Ihr Fernseher mit dem Internet verbunden und HbbTV eingeschaltet ist.

Es gibt einige HbbTV-Einstellungen, die Sie über "Menütaste eingeben > Erweiterte Optionen wählen > HBBTV-Einstellungen" überprüfen können.

Details:

> HBBTV Support (HBBTV-Unterstützung): Dient zur Steuerung der HBBTV -Funktion.

> Do Not Track/Cookie-Einstellungen/Persistent Storage/Block Tracking Sites/Device ID/Reset Device ID (Nicht verfolgen/Cookie-Einstellungen/Persistent Storage/Block Tracking Sites/Device ID/ Zurücksetzen Device ID): Dies sind alle HBBTV-Browsereinstellungen.

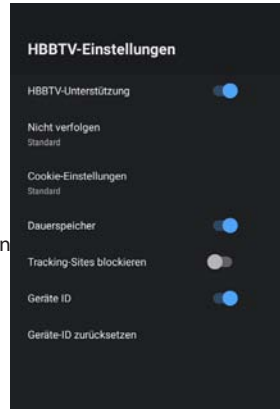

i Ihr TV-Gerät benötigt eine Internetverbindung, damit die HBBTV-Dienste funktionieren.

HDMI1 oder HDMI2 oder Signalquelle

! Achtung: Schalten Sie Ihr TV-Gerät und das anzuschließende externe Gerät aus, bevor Sie die Kabel anschließen, sonst können Sie die Geräte beschädigen.

Sie können bis zu HDMI Geräte an Ihr TV-Gerät anschließen. HDMI ist die Abkürzung für "High Definition Multimedia Interface" und ermöglicht die digitale Übertragung sowohl von Audio- als auch von Videosignalen über dasselbe Kabel.

Der HDMI1-Anschluss unterstützt auch die ARC -Funktion, die die Option Einstellungen->Kanäle & Eingaben-->Eingänge-- >HDMI-Steuerung bietet.

- Schließen Sie das externe Gerät mit einem herkömmlichen HDMI-Kabel (nicht im Lieferumfang enthalten) an das TV-Gerät an.
 - i** Bitte beachten Sie, dass das Kabel für die gewünschte Anwendung kompatibel sein muss. Verwenden Sie zum Beispiel ein Kabel der Version 1.4 / 2.2 für ARC CEC oder ein Kabel der Version 2.0 für Ultra HD.
- Öffnen Sie die Live TV (Live Fernsehen)-App, drücken Sie die Taste Source (Quelle), um das Menü zur Auswahl der Signalquelle anzuzeigen. Wählen Sie die gewünschte Signalquelle, HDMI1 oder HDMI2 und bestätigen Sie mit der OK Taste.
- Starten Sie die Wiedergabe auf dem angeschlossenen Gerät.

TV-Gerät als PC-Monitor verwenden

i Ihr PC muss über eine HDMI-konforme Grafikkarte verfügen, um an Ihr TV-Gerät angeschlossen werden zu können. Der Anschluss eines PCs mit analogem (VGA-) Ausgang ist nicht möglich.

! Achtung: Schalten Sie Ihr TV-Gerät und den anzuschließenden PC aus, bevor Sie das Kabel anschließen, sonst können Sie die Geräte beschädigen.

Verbinden Sie den Ausgang der Grafikkarte Ihres PCs mit einem der HDMI-Anschlüsse am TV-Gerät. Dazu benötigen Sie ein HDMI -Kabel (nicht im Lieferumfang enthalten).

AV Signalquelle

Sie können ein Gerät mit AV-Ausgang (z. B. eine analoge Videokamera, einen Videorecorder) an Ihr TV-Gerät anschließen.



Achtung: Schalten Sie Ihr TV-Gerät und das anzuschließende externe Gerät aus, bevor Sie die Kabel anschließen, sonst können Sie die Geräte beschädigen.

1. Schließen Sie das Mini AV-Kabel an die Buchse an.(nicht im Lieferumfang enthalten).
2. Schließen Sie das externe Gerät an die gleichfarbigen Buchsen des Mini AV-Kabels an, ggf. mit einem herkömmlichen AV-Kabel (nicht im Lieferumfang enthalten).
3. Öffnen Sie die Live TV (Live Fernseh)-App, drücken Sie die Taste Source(Quelle), um das Menü zur Auswahl der Signalquelle anzuzeigen. Drücken Sie die \wedge/\vee Pfeiltasten , wählen Sie den AV item(AV-Punkt) und drücken Sie die OK-Taste.
4. Starten Sie die Wiedergabe auf dem angeschlossenen Gerät.

USB-Signalquelle (Wiedergabe von Multimedia-Dateien)

Sie können kompatible USB-Geräte an Ihr TV-Gerät anschließen, um unterstützte Multimediadateien (z. B. Fotos, Musik), die auf den USB-Geräten gespeichert sind, wiederzugeben. Drücken Sie die Home-Taste, um die Startseite aufzurufen und die Anwendung Media Player auszuwählen. Darüber gibt es Optionen zum Filtern nach Dateityp. Darunter sehen Sie den ausgewählten Ordner auf dem USB-Massenspeichergerät (zunächst ist nur der Stammordner des Geräts selbst zu sehen)

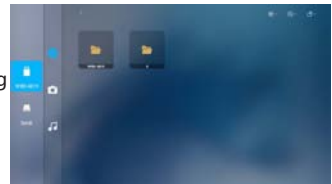

Sie müssen Ihr TV-Gerät nicht unbedingt ausschalten, um ein USB-Massenspeichergerät anzuschließen oder abzutrennen.

Menüs (Menüs)

TV-Optionen

Ihr TV-Gerät verfügt über verschiedene Menüs, mit denen Sie das TV-Gerät an Ihre individuellen Bedürfnisse anpassen können. Sie können das Symbol der \equiv Taste auf dem Startbildschirm drücken, um die Einstellungen aufzurufen.

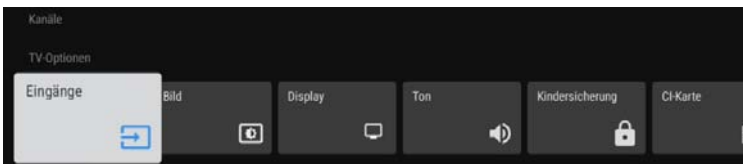

Eingänge: Liste des Eingangsstatus. Verbundener und Standby-Eingangsstatus werden separat angezeigt.

Bild: Hier können Einstellungen zu Bildmodus, Bildqualität und Bildeinstellungen getroffen werden. Der Benutzer kann die Auf-/Ab-Taste drücken, um die "Bildeinstellung " auszuwählen, die angepasst werden soll.

Display: Passen Sie das Bildschirmverhältnis an, Sie können Voll, 4:3, etc wählen

Ton :Suchen Sie in diesem Untermenü nach Einstellungen für Tonbalance, Lautsprecher, Digitalausgang, SPDIF und mehr.

Parental Controls(Kindersicherung): Mit der Einstellung Kindersicherung können Sie Inhalte blockieren, die für Kinder nicht geeignet sind.

Erweiterte Optionen

- **Audio(Audio):** Audio Language.2nd Audio Language.Sound Tracks.Audio Type. You can go in and set Audio Language, 2nd Audio Language, Sound Tracks, Audio Type, etc.
- **Subtitle (Untertitel):** Sie können die Anzeige von Untertiteln aktivieren oder deaktivieren. Nicht alle Sendungen werden mit Untertiteln ausgestrahlt.
- **Teletext (Videotext):** Sie können die Videotextsprache einstellen.
- **Blue Mute:** Schalten Sie die Blue Mute ein/aus. Der Bildschirm wird blau, wenn kein Signal vorliegt, wenn Sie Blue Mute eingeschaltet haben.
- **No Signal Auto Power-Off (Kein-Signal-Auto-Abschaltung)**Sie können einstellen, nach welcher Zeit ohne Signal das Fernsehgerät automatisch ausgeschaltet werden soll.
- **Default Channel (Voreingestellter Sender):** Legen Sie den Standard-Start-Kanal fest.
- **HBBTV Settings (HBBTV-Einstellungen):** Sie können die Funktionen der HBBTV Einstellungen aktivieren oder deaktivieren.
- **System Information (Systeminformation):** Systeminformation anzeigen
- **Open-Source-Lizenzen:** Klicken Sie hier, um die Details zu den Lizenzen zu lesen.

Einstellungen

Kanäle& Eingänge

Channels(Kanäle): Sendersuche und erweiterte Optionen.

Eingänge: Sie können den Status der Geräte sehen, die die am Fernseher angeschlossen sind: Angeschlossene Eingänge, Standby-Eingänge und nicht angeschlossene Eingänge usw.

Consumer Electronic Control (CEC) (Unterhaltungselektronik-Steuerung) - Klammer zu

- **Allgemeine CEC-Steuerung:** Erlaubt dem Fernseher, HDMI-Geräte zu steuern.
- **Fernseher kann verbundene Geräte ausschalten:** Schalten Sie HDMI-Geräte zusammen mit dem Fernseher aus.
- **Verbundene Geräte dürfen den Fernseher einschalten:** nicht fett markiert chalten Sie das Fernsehgerät mit dem HDMI -Gerät ein.

HINWEIS:

- * Es müssen HDMI-Kabel verwendet werden, um HDMI, CEC-kompatible Geräte mit dem Fernseher zu verbinden.
- * Die HDMI CEC-Funktion des angeschlossenen Geräts muss eingeschaltet sein.
- * Wenn Sie ein HDMI-Gerät anschließen, das nicht HDMI CEC-kompatibel ist, funktionieren alle Funktionen der HDMI-CEC-Steuerung nicht.
- * Je nach angeschlossenen HDMI-Gerät funktioniert die Funktion HDMI CEC-Steuerung möglicherweise nicht.

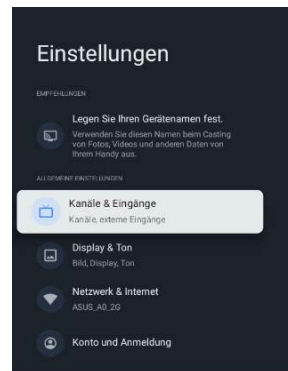

Display & Sound(Display & Ton)

Picture(Bild)

- **Picture Mode(Bildeinstellung):** Wenn Sie die Einstellungen für Ihr Bild konfigurieren möchten, stehen sieben verschiedene Bildmodi zur Verfügung.
- **Autom. Hintergrundbeleuchtung:** Wählen Sie aus, niedrig, Mitte usw.
- **Backlight(Hintergrundbeleuchtung):** Lokale Dimmung einstellen, Hintergrundbeleuchtung, Automatischer Licht Sensor und Minimale Hintergrundbeleuchtung um die Gesamthelligkeit des Bildschirms zu ändern.
- **Helligkeit:** Stellen Sie die Helligkeitsstufe ein, um ein helleres oder dunkleres Bild zu erzeugen.
- **Kontrast:** Passen Sie die Kontraststufe an, um zu erhöhen oder zu verringern, wie hell Bilder erscheinen.
- **Saturation(Sättigungsgrad):** Passen Sie die Intensität der Farbeinstellungen an.
- **HUE :** Passen Sie den Farbton der Farbeinstellungen an.
- **Sharpness (Bildschärfe):** Stellen Sie ein, wie scharf oder weich die Kanten von Bildern erscheinen.
- **Advanced Video: (Erweiterte Einstellungen):** Sie können Farbtemperatur, Dolby Vision Notification, DNR und andere Optionen auswählen.
- **Reset to Default (Zurücksetzen auf Standardwerte):** Wählen Sie diese Menüoption, um sämtliche Bildeinstellungen auf die Werkseinstellungen zurückzusetzen.

Screen(Bildschirm):Passen Sie das Bildschirmverhältnis an, Sie können Voll, 4:3, etc. wählen.

Sound (Ton)

- **Sound style(Soundstil):** Standard, lebendig, Sport und andere Modi können ausgewählt werden.
- **Basic settings (Grundlegende Einstellungen):** Setzen Sie Gleichgewicht, Bass, Höhen, Klang und andere Funktionen.
- **Dolby Audio Processing (Dolby Audio-Verarbeitung):** Stellen Sie den Dolby-Ton ein/aus.
- **Speakers(Lautsprecher):** Sprecher auf und aus.
- **Speaker Delay(Lautsprecherverzögerung):** Externes Audiosystem.
- **Downmix Mode (Downmix-Modus):** Aktivieren Sie Downmix, um Mehrkanal-Audio in Zweikanal-Audio umzuwandeln.
- **Reset to Default (zurücksetzen auf Standardwerte):** Wählen Sie diese Menüoption, um sämtliche Audioeinstellungen auf die Werkseinstellungen zurückzusetzen.

Audio Output(Audioausgang): Digitaler Ausgang, Spdif Delay Modus kann eingestellt werden.

Netzwerk & Internet:

- **Wi-Fi(W-LAN):** Schalten Sie das Wi-Fi (WLAN) ein, um über eine drahtlose Netzwerkverbindung auf das Internet zuzugreifen. Wählen Sie ein verfügbares Netzwerk aus und drücken Sie zur Bestätigung die OK-Taste. Es erscheint ein Bildschirm, der Sie auffordert, falls erforderlich, das Passwort einzugeben.
- **Alle anzeigen:** Drücken Sie die OK -Taste, um alle verfügbaren Netzwerke oder weniger anzuzeigen.

Sonstige Optionen

- **Add new network (Neues Netzwerk hinzufügen):** Sie können ein drahtloses Netzwerk hinzufügen.
- **Scanning always available (Suche immer verfügbar):** Aktivieren Sie diese Option, um nach Netzwerken zu suchen, auch wenn Wi-Fi (WLAN) ausgeschaltet ist.

Accounts & Sign In(Konto und Anmeldung): Nutzen Sie Ihren Fernseher optimal. Wählen Sie den Kontotyp und melden Sie sich an, um neue Apps, Filmempfehlungen und mehr zu erhalten.

Privacy(Datenschutz):Sie können Standort/ Verwendungselemente Diagnose/ App-Berechtigungen/ Spezieller App-Zugriff/ Sicherheitseinstellungen und andere Einstellungen auswählen.

Apps: Sie können Details zu einer App oder einem anderen aufgelisteten Element anzeigen. Die verfügbaren Informationen und Steuerelemente variieren bei den verschiedenen App-Typen.

System:

Ambient mode(Bildschirmshoner) : Bildschirmshoner wird angezeigt, wenn für längere Zeit keine Eingabe erfolgt

Power & Energy(Stromversorgung & Energie): Energie- und Energiespareinstellungen.

About(Info): Hier werden die grundlegenden Informationen des Fernsehers angezeigt, einschließlich SystemUpdate / Geräteiname / Zurücksetzen / Status / Rechtliche Hinweise / Modell / Version / Android-Sicherheitspatch-Ebene / Kernel-Version/Netflix ESN / Softwareversion/ Build. Der Benutzer kann die linke< und die rechte>Pfeiltasten drücken, um die Informationen zu überprüfen.

Datum and Uhrzeit: Der Benutzer kann dieses Element auswählen, um zeitbezogene Elemente des TV-Geräts einzustellen, einschließlich Automatisches Datum & Uhrzeit, Datum einstellen, Uhrzeit einstellen, Zeitzone einstellen, 24-Stunden-Format verwenden. Wenn "Automatisches Datum & Uhrzeit" auf Netzwerkzeit verwenden eingestellt ist, können Sie Datum und Uhrzeit einstellen.

Automatisches Datum & Uhrzeit: Vom Netzwerk bereitgestellte Zeit verwenden. Sie können die aktuelle Zeit auch manuell einstellen, wenn "Aus" ausgewählt ist.

- **Datum festlegen:** Stellen Sie das Datum ein.
- **Uhrzeit festlegen:** Stellen Sie die Zeit ein.
- **Zeitzone festlegen:** Wählen Sie Ihre Zeitzone .
- **24-Stunden-Format:** Stellen Sie ein, ob die Zeit im 12- oder 24-Stunden- Format angezeigt werden soll.

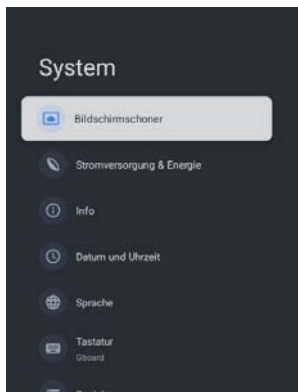

Language(Sprache): Stellen Sie die Standard-Spracheinstellungen für das Fernsehgerät ein.

Keyboard(Tastatur): Passen Sie die Standardeinstellungen für die Tastatur an.

Storage (Speicher): Dient zur Anzeige von TV-Speicherinformationen. Gerätespeicher zeigt die aktuellen Daten im internen, gemeinsam genutzten Speicher des Systems an: Zeigt Informationen zum Wechselspeicher des Geräts an.

Cast(Streamen): Sie können die Optionen Immer, Während des Castings, Nie auswählen, damit andere Ihre Abspielmedien steuern können

System sounds(Systemklänge): Schalten Sie den Systemton ein, und das Fernsehgerät macht während des Betriebs einen Ton

Restart (Neu starten): Starten Sie Ihren Fernseher neu .

Accessibility(Zugänglichkeit) : Benutzereinstellungen wie Audio Beschreibung Sehbehinderung, Untertitel, Text mit hohem Kontrast, usw.

Remotes & Accessories(Fernbedienungen & Zubehör): Um Ihre Fernbedienung über Bluetooth zu verbinden, vergewissern Sie sich vor dem Koppeln Ihrer Bluetooth-Geräte, dass sich diese im Kopplungsmodus befinden.

Help & Feedback(Hilfe und Feedback) Besuchen Sie google tv help .

Hilfsfunktion für Sehbehinderte und Hörgeschädigte

Einige Funktionen werden von der Filmquelle unterstützt, können jedoch je nach Systemversion und Modell variieren. Bitte beziehen Sie sich auf den tatsächlichen Kauf.

1. TalkBack-Funktion

Die TalkBack-Funktion (Sprachassistent) im digitalen Fernsehen ist eine barrierefreie Hilfstechnik, die sich vor allem an sehbehinderte Nutzer oder Menschen richtet, die eine Sprachansage benötigen. Seine Kernfunktion besteht darin, den Benutzern zu helfen, die TV-Schnittstelle zu bedienen oder Inhalte durch Sprachfeedback besser zu verstehen.

Öffnungsmodus

Methode 1: Drücken Sie die Tasten „Zurück“ ← und „Ab“ ∨ auf der Fernbedienung gleichzeitig (mindestens 4 Sekunden lang), um die TalkBack-Funktion schnell zu aktivieren oder zu deaktivieren.

Methode 2: Drücken Sie die "Einstelltaste" (⚙️) der Fernbedienung, und folgen Sie dem Pfad: Einstellungen-> Zugänglichkeit-> TalkBack (Screenresder)-> Aktivieren, um die Talkback-Funktion ein- oder auszuschalten.

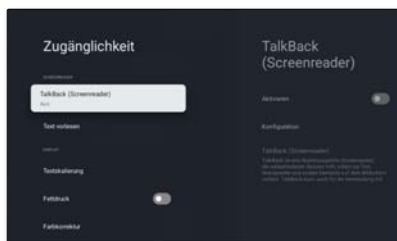

2. Audiodeskriptionsfunktion (Sehbehinderte)

Audio Description ist die Abkürzung für „Oral Image“ und richtet sich an sehbehinderte Menschen. Durch den Einsatz zusätzlicher Stimmen werden ergänzende Beschreibungen zu visuellen Medien wie Fernsehen, Filmen, Dramen usw. bereitgestellt. Diese helfen sehbehinderten Personen, visuelle Informationen zu erfassen, die ihnen sonst nicht zugänglich wären, wie beispielsweise Szenen, Mimik und Details der Bewegungen von Figuren.

Öffnungsmodus:

- 1 、 Spielen Sie das TV-Signal mit Audiodeskriptions-Tonspur ab.
- 2 、 Wählen Sie die Tonspur mit dem AD-Logo aus, der Pfad lautet: Menü-> Erweiterte Optionen-> Audio-> Soundtracks. An diesem Punkt können Sie den Kommentar hören.
- 3 、 Der Audiotyp dient dazu, die Standard-Tonspurart festzulegen. Der Pfad lautet: Menü -> Erweiterte Optionen -> Audio -> Audio typ -> Audiobeschreibung.
- 4、 Die Option Sehbehindert wird verwendet, um die Tonspur für sehbehinderte Personen auszuwählen. Der Pfad lautet: Menü -> Erweiterte Optionen -> Audio -> Sehbehindert.

3. Hörgeschädigte Funktion

Die Funktion für Hörgeschädigte (Hörassistenz) im digitalen Fernsehen ist eine ergänzende Technologie, die speziell für hörgeschädigte Nutzer entwickelt wurde. Sie ermöglicht es den Betroffenen, Fernsehinhalte mithilfe visueller Untertitel besser zu verstehen.

Öffnungsmodus:

- 1、 Spielen Sie das TV-Signal mit den Untertiteln für Hörgeschädigte ab.
- 2、 Wählen Sie Untertitel für Hörgeschädigte aus, und der Pfad lautet: Menü-> Erweiterte Optionen-> Untertitel-> Untertitel-Tracks.
- 3、 Der Untertiteltyp wird verwendet, um den Standard-Untertiteltyp festzulegen, und der Pfad lautet: Menü -> Erweiterte Optionen -> Untertitel -> Untertiteltyp.

4.Festlegen von Benutzereinstellungen

Stellen Sie die Farbkorrektur, den Schriftkontrast, die Schriftgröße, den Fokuscursor usw. ein.

Tipps zur Bedienung:

- Unter Einstellungen → Zugänglichkeit → Untertitel können Sie die Schriftgröße und den Fokus einstellen.
- Unter Einstellungen → Zugänglichkeit → Text mit hohem Kontrast lässt sich der Schriftkontrast anpassen.

Spezifikation

Betriebsspannung	100 – 240 V~ 50/60 Hz
Nennleistungsaufnahme	50 W
Abmessungen (B x H x T) ohne Standfuß	718 X 421 X 70 mm
Eigengewicht ohne Standfuß	3.4 Kg
HF-Antenneneingang	75Ω (unsymmetrisch)
OSD-Sprache	Mehrere Optionen
System	DTV: DVB-T/T2/C/S/S2 ATV: PAL/SECAM BG/DK/I
Frequenzbereich der Sender	DTV: DVB-T: 177,5 MHz ~ 226,5 MHz 474 MHz ~ 858 MHz DVB-C: 113 MHz~858 MHz DVB-S/S2: 950 MHz ~ 2150 MHz ATV: 46MHz ~ 862 MHz
WLAN-Frequenzbereich (Wi-Fi maximale Leistung)	2412MHZ to 2472MHZ (<100mW) 5180MHZ to 5320MHZ (<100mW) 5500MHZ to 5700MHZ (<100mW) 5745MHZ to 5825MHZ (<25mW)
BT-Frequenzbereich (BT- maximale Leistung)	2402MHZ to 2480MHZ (<10mW)
Softwareversion (einbeziehen oder darüber)	V01.04021

Hinweis: Einige Spezifikationen können je nach Region oder Modell unterschiedlich ausfallen. Bitte richten Sie sich nach den Angaben, die für Ihre Region gelten.

Spezifikation

Beschränkungen der Länder

Dieses Gerät ist für den uneingeschränkten Heim- und/oder Bürogebrauch in sämtlichen EU-Ländern (und allen anderen Ländern, in denen die entsprechende EU-Richtlinie gilt) vorgesehen. Davon ausgenommen sind die nachstehend aufgeführten Länder:

Land	Beschränkung
Bulgarien	Allgemeine Genehmigung zur Verwendung im Freien und in öffentlichen Einrichtungen
Frankreich	Verwendung nur in geschlossenen Räumen mit Frequenzen zwischen 2454 und 2483,5 MHz
Italien	Allgemeine Genehmigung zur Verwendung außerhalb privater Räume erforderlich
Griechenland	Verwendung nur in geschlossenen Räumen mit Frequenzen zwischen 5470 und 5725 MHz
Luxemburg	Allgemeine Genehmigung für Netzwerk- und Serviceangebote (nicht für Frequenzen)
Norwegen	Ausstrahlung von Funkwellen in einem geografischen Radius von 20 km um das Zentrum von Ny-Ålesund nicht gestattet
Russische Föderation	Verwendung nur in geschlossenen Räumen

Die Bestimmungen der einzelnen Länder können jederzeit und ohne vorherige Ankündigung Änderungen unterliegen. Deshalb empfehlen wir, dass Sie als Benutzer sich regelmäßig bei den zuständigen Behörden nach dem aktuellen Stand der nationalen Vorschriften bezüglich der 2,4-GHz- und 5-GHz-WLAN-Nutzung erkundigen.

Das Gerät erfüllt die HF-Spezifikation, wenn das Gerät 20 cm von Ihrem Körper entfernt verwendet wird.

Vorgeschlagene Schreibmethode:

Gemäß Artikel 10 (10) der Richtlinie 2014/53/EU weist die Verpackung darauf hin, dass dieses Gerät einigen Beschränkungen unterliegt, wenn es in (BE), Bulgarien (BG)

Verkehr gebracht werden Tschechische Republik (CZ), Dänemark (DK), Deutschland (DE), Estland (EE), Irland (IE), Griechenland (EL), Spanien (ES), Frankreich (FR), Kroatien (HR), Italien (IT), Zypern (CY), Lettland (LV), Litauen (LT), Luxemburg (LU), Ungarn (HU), Malta(MT), Niederlande(NL), Österreich (AT), Polen (PL), Portugal (PT), Rumänien (RO),

Slowenien (SI), Slowakei (SK), Finnland (FI), Schweden (SE), Vereinigtes Königreich (UK(NI)),

Türkei (TR), Norwegen (NO), Schweiz (CH), Island (IS) und Liechtenstein (LI) in den Verkehr gebracht wird..

die Nutzung in Innenräumen und die Verwendung des Frequenzbereichs zwischen 5150 und 5350 MHz beschränkt

Problembehandlung

Führen Sie möglichst immer zuerst die folgenden einfachen Überprüfungen durch, bevor Sie sich an einen Fernsehtechniker wenden. Nur wenn das Problem anschließend weiterhin besteht, sollten Sie das Gerät von der Stromversorgung trennen und einen Fernsehtechniker zu Rate ziehen.

PROBLEME	MÖGLICHER LÖSUNGSANSATZ
Kein Ton und Bild	<ul style="list-style-type: none"> - Überprüfen Sie, ob der Netzstecker an eine Steckdose angeschlossen ist. - Vergewissern Sie sich, dass Sie die POWER (Ein/Aus)-Taste am Fernsehgerät gedrückt haben. - Überprüfen Sie die Einstellungen bezüglich Kontrast und Helligkeit des Bildes.
Normales Bild, aber kein Ton	<ul style="list-style-type: none"> - Überprüfen Sie den Lautstärkepegel. - Wurde die Stummschaltung aktiviert? Drücken Sie die Taste zum Aktivieren/Deaktivieren der Mute (Stummschaltfunktion). - Versuchen Sie es mit einem anderen Kanal. Möglicherweise liegt das Problem der Übertragung zu Grunde. - Sind die Audiokabel ordnungsgemäß angeschlossen?
Die Fernbedienung funktioniert nicht	<ul style="list-style-type: none"> - Stellen Sie sicher, dass sich kein Gegenstand zwischen dem Fernsehgerät und der Fernbedienung befindet, der den Signalempfang beeinträchtigt. - Wurden die Batterien unter Berücksichtigung der angegebenen Polarität (+ auf +, - auf -) eingesetzt? - Handelt es sich um die korrekte Fernbedienung? Möglicherweise: Fernsehgerät, Videorekorder usw.? - Ersetzen Sie die Batterien durch neue.
Gerät schaltet sich plötzlich aus	<ul style="list-style-type: none"> - Ist der Sleep-Timer aktiviert? - Überprüfen Sie die Einstellungen für die Stromversorgung. Ist die Stromversorgung möglicherweise unterbrochen. - Die Abschaltautomatik bei nicht vorhandenem Signalempfang ist aktiviert.
Bild baut sich nach dem Einschalten nur langsam auf	<ul style="list-style-type: none"> - Dies ist normal. Der Bildaufbau wird während der Inbetriebnahme des Produkts absichtlich begrenzt. Sollte das Bild jedoch auch nach 5 Minuten noch nicht vollständig angezeigt werden, wenden Sie sich bitte an den Kundendienst.
Keine bzw. schlechte Bildfarbe oder allgemein schlechte Bildqualität	<ul style="list-style-type: none"> - Passen Sie die Farbeinstellungen im Bildmenü an. - Achten Sie darauf, dass zwischen dem Produkt und dem Videorekorder ein genügend großer Abstand eingehalten wird. - Versuchen Sie es mit einem anderen Kanal. Möglicherweise liegt das Problem der Übertragung zu Grunde. - Sind die VIDEO kabel ordnungsgemäß angeschlossen? - Aktivieren Sie sämtliche Funktionen und Auswahloptionen, um die Helligkeit des Bildes wiederherzustellen.
Waagerechte/senkrechte Balken oder verwackeltes Bild	<ul style="list-style-type: none"> - Überprüfen Sie die Umgebung auf mögliche Störquellen, z. B. Elektrogeräte oder Elektrowerkzeuge.

PROBLEME	MÖGLICHER LÖSUNGSANSATZ
Fernsehgerät empfängt nicht alle Kanäle	<ul style="list-style-type: none"> - Stellen Sie sicher, dass das Koaxialkabel fest an das Fernsehgerät angeschlossen und nicht gelockert ist. - Sollten Sie eine Antenne verwenden, stellen Sie sicher, dass diese richtig positioniert ist und dass alle Anschlüsse ordnungsgemäß verbunden sind.
Schlechter Empfang auf einigen Kanälen	<ul style="list-style-type: none"> - Hier liegt entweder ein Problem mit dem Fernsehsender oder dem Kabelanbieter vor. Schalten Sie einen anderen Sender ein. - Das Signal des Fernsehsenders ist zu schwach. Richten Sie die Antenne neu aus, um auch schwächere Sendersignale zu empfangen. - Überprüfen Sie die Umgebung auf mögliche Störquellen, die Interferenzen verursachen könnten.
Keine Tonausgabe über die Lautsprecher	<ul style="list-style-type: none"> - Passen Sie die Tonbalance des Geräts im Tonmenü an.
Audiosignal des Fernsehgeräts wird nicht über Empfänger ausgegeben	<ul style="list-style-type: none"> - Nehmen Sie ein optisches Kabel zur Hand und verbinden Sie das Fernsehgerät und den Empfänger miteinander. - Mit ARC (Audio-Rückkanal) können digitale Audiosignale über den HDMI (ARC) -Anschluss ausgegeben werden. ARC steht Ihnen jedoch nur zur Verfügung, wenn das Fernsehgerät an einen Audioempfänger angeschlossen ist, der die ARC -Funktion unterstützt.
Verbindung zum WLAN-Netzwerk ist fehlgeschlagen	<ul style="list-style-type: none"> - Stellen Sie sicher, dass die Netzwerkverbindung auf „Drahtlos“ eingestellt ist. - Vergewissern Sie sich, dass das Fernsehgerät mit einem WLAN-Router verbunden ist und kein Problem aufgrund einer statischen IP-Adresse vorliegt.
Softwareaktualisierung über das Internet ist fehlgeschlagen	<ul style="list-style-type: none"> - Überprüfen Sie den Status der Netzwerkverbindung. - Sollte das Fernsehgerät noch nicht mit einem Netzwerk verbunden sein, so stellen Sie zunächst einmal eine Netzwerkverbindung her. - Die Aktualisierung wird automatisch abgebrochen, wenn bereits die neueste Softwareversion auf Ihrem Gerät installiert ist.
Kein Bild über Anschluss mit HDMI	<ul style="list-style-type: none"> - Wenn ein HDMI-Kabel keine High Speed HDMI (Hochgeschwindigkeits-HDMI)-Übertragung unterstützt, kann dies zu Flimmern oder einer Bildschirmanzeige ohne Bild führen. Verwenden Sie stets die modernsten Kabel, die Hochgeschwindigkeits HDMI unterstützen.

Wartung und Pflege

Vielen Betriebsstörungen kann bereits frühzeitig vorgebeugt werden. Eine sorgfältige und regelmäßige Reinigung kann die Nutzungsdauer Ihres neuen Fernsehgeräts deutlich erhöhen. Achten Sie darauf, das Gerät vor der Durchführung etwaiger Reinigungsarbeiten stets auszuschalten und von der Stromversorgung zu trennen.

Reinigen der Bildschirmoberfläche

1. Wir möchten Ihnen eine großartige Möglichkeit vorstellen, mit der Sie Staub für eine gewisse Zeit von Ihrem Bildschirm fernhalten können. Befeuchten Sie dazu ein weiches Tuch mit einer Mischung aus lauwarmem Wasser und etwas Weichspüler oder Geschirrspülmittel. Wringen Sie anschließend das Tuch aus, bis es beinahe vollständig trocken ist, und wischen Sie dann die Bildschirmoberfläche damit ab.

2. Stellen Sie vor der Inbetriebnahme Ihres Fernsehgerätes sicher, dass sich kein überschüssiges Wasser mehr auf der Bildschirmoberfläche befindet und das Gerät an der Luft vollständig trocknen konnte.

Reinigen der Gehäuseoberflächen

Wischen Sie das Gehäuse ausschließlich mit einem weichen, trockenen und faserfreien Tuch ab, um Schmutz oder Staub davon zu entfernen. Verwenden Sie unter keinen Umständen ein feuchtes Tuch.

Längere Abwesenheit



Wenn Sie bereits davon ausgehen, dass Sie Ihr Fernsehgerät über einen längeren Zeitraum nicht verwenden werden (z. B. im Urlaub), sollten Sie es unbedingt von der Stromversorgung trennen und sämtliche Kabelverbindungen auflösen, damit es vor möglichen Schäden durch Blitzschlag oder Spannungsspitzen geschützt ist.

HDMI ® Sowohl die Begriffe HDMI und HDMI High-Definition Multimedia Interface, und das HDMI-Logo sind Warenzeichen oder eingetragene Warenzeichen von HDMI Licensing LLC in den USA und anderen Ländern.

Dolby ® AUDIO ™ ™ Hergestellt unter Lizenz von Dolby Laboratories. Dolby, Dolby Audio und das Doppel-D-Symbol sind Marken der Dolby Laboratories Licensing Corporation.

Dieses Produkt enthält freie Software, die den Lizenzbestimmungen der GNU General Public License (GPL) und/oder der GNU Lesser General Public License (LGPL) unterliegt. Sie dürfen die Software gemäß den Bestimmungen der GNU General Public License oder der GNU Lesser General Public License und in der Ausführung, wie sie von der Free Software Foundation herausgebracht wurde, weitergeben und/oder veröffentlichen, und zwar entweder in der Version 2 oder (auf Ihren Wunsch) einer aktuelleren Version.

Dieses Programm wurde in der Hoffnung veröffentlicht, dass es für Sie von Nutzen ist, jedoch OHNE JEGLICHE GARANTIE und insbesondere ohne die stillschweigende Garantie, MARKTREIFE ERLANGT ZU HABEN oder einem BESTIMMTEN ZWECK ZU DIENEN. Ausführliche Informationen dazu finden Sie in den Lizenzbestimmungen der GNU General Public License (GPL) und der GNU Lesser General Public License (LGPL). Sie können die Software jederzeit über den Kundendienst der Imtron GmbH beziehen (Anfrage per E-Mail an contact@imtron.eu oder an die Postanschrift IMTRON GmbH, Media-Saturn-Straße 1, 85053 Ingolstadt, Deutschland). Alternativ können Sie die Software der GNU General Public License (GPL) und der GNU Lesser General Public License (LGPL) auch auf der Webseite www.gnu.org/licenses/ herunterladen.

Dieses Gerät ist ausschließlich für die Verwendung in geschlossenen Räumen vorgesehen. Dieses Gerät darf in allen EU-Ländern in Betrieb genommen und verwendet werden.

Hiermit erklärt die Imtron GmbH, dass die Funkausrüstung des Typs PTV 32GF-5026C der EU-Richtlinie 2014/53/EU entspricht. Klicken Sie auf den folgenden Link, wenn Sie sich den vollständigen Text der EU-Konformitätserklärung durchlesen möchten: <https://www.peaq-online.com/downloads>.

Über den Link <https://eprel.ec.europa.eu/qr/2539073> können Sie auf die europäische Produktdatenbank (EPREL) zugreifen, um Informationen über das Modell zu erhalten. Alternativ scannen Sie den QR-Code auf dem Energielabel.

■ Montage an einer Wand

Für Ihren Fernseher kann eine optionale Wandhalterung verwendet werden. Wenden Sie sich an Ihren Händler vor Ort, um die empfohlene Wandhalterung zu erwerben. Bringen Sie die Wandhalterung vorsichtig an der Rückseite des Fernsehgeräts an. Installieren Sie die Wandhalterung an einer stabilen Wand senkrecht zum Boden. Wenn Sie den Fernseher an anderen Baumaterialien befestigen, wenden Sie sich bitte an qualifiziertes Personal, um die Wandhalterung zu installieren. Eine ausführliche Anleitung liegt in der Regel bei einer Wandhalterung bei. Bitte verwenden Sie eine Wandhalterung, an der das Gerät ausreichend an der Wand befestigt ist und genügend Platz für den Anschluss externer Geräte bietet.

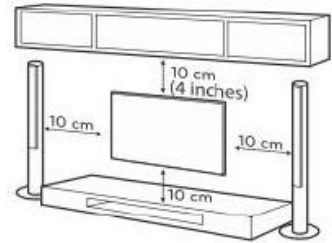

Hinweis: Das Bild dient nur als Referenz.

- Trennen Sie die Stromversorgung, bevor Sie das Fernsehgerät bewegen oder installieren. Andernfalls kann es zu einem Stromschlag kommen.
- Entfernen Sie den Ständer, bevor Sie das Fernsehgerät an einer Wandhalterung montieren, indem Sie die Ständerbefestigung in umgekehrter Reihenfolge durchführen.
- Wenn Sie das Fernsehgerät an einer Decke oder einer schrägen Wand installieren, kann es herunterfallen und schwere Verletzungen verursachen. Verwenden Sie eine autorisierte Wandhalterung und wenden Sie sich an den Händler vor Ort oder an qualifiziertes Personal. Andernfalls wird es nicht von der Garantie abgedeckt.
- Ziehen Sie die Schrauben nicht zu fest an, da dies zu Schäden am Fernsehgerät und zum Erlöschen Ihrer Garantie führen kann.
- Um Verletzungen zu vermeiden, muss dieses Gerät gemäß den Installationsanweisungen sicher an der Wand befestigt werden.
- Verwenden Sie Schrauben und Wandhalterungen, die den folgenden Spezifikationen entsprechen. Jegliche Schäden oder Verletzungen durch Missbrauch oder die Verwendung eines ungeeigneten Zubehörs werden nicht von der Garantie abgedeckt.

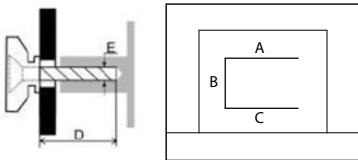

Modellgröße: 32"		OBEN	Runter
Schrauben	Diameter(mm)"E"	M6	M6
	Tiefe (mm)	max	10
		"D" Mindest	10
	Menge		2
A*B*C		200*200*200	

Notiz:

1. Die Bilder dienen nur als Referenz.
2. Bei TV-Geräten mit Anschlüssen zur Wand hin wird zur Befestigung der Wandhalterung zusammen mit jeder Schraube ein Kunststoffabstandshalter benötigt, um genügend Platz für die Verwendung der Anschlüsse zu lassen. Es ist eine kleine hohle Säule, deren Höhe ≥ 30 mm beträgt.

Warning

DEAR CUSTOMER:

Before operating, please read all these safety and operating instructions completely and then retain this manual for future reference.

Always comply with the following precautions to avoid dangerous situations and ensure peak performance of your product.

The Imtron GmbH assumes no liability for damage to the product, for property damage or for personal injury due to careless or improper usage of the product, or usage of product which does not meet the manufacturer's specified purpose.



WARNING:

TO REDUCE THE RISK OF ELECTRIC SHOCK DO NOT REMOVE COVER (OR BACK). NO USER-SERVICEABLE PARTS INSIDE. REFER SERVICING TO QUALIFIED SERVICE PERSONNEL.



The lightning flash with arrowhead symbol, within an equilateral triangle, is intended to alert the user to the presence of uninsulated "dangerous voltage" within the products enclosure that may be of sufficient magnitude to constitute a risk of electric shock.



The exclamation point within an equilateral triangle is intended to alert the user to the presence of important operating and maintenance (servicing) instructions in the literature accompanying the appliance.

REGULATORY INFORMATION

This equipment generates uses and can radiate radio frequency energy and, if not installed and used in accordance with the instructions, may cause harmful interference to radio communication. However, there is no guarantee that interference will not occur in a particular installation. If this equipment does cause harmful interference to radio or television reception, which can be determined by turning the equipment off and on, the user is encouraged to try to correct the interference by one or more of the following measures:

- a. Relocate the receiving antenna.
- b. Increase the separation between the equipment and receiver.
- c. Connect the equipment into an outlet on a circuit different from that to which the receiver is connected.
- d. Consult the dealer or experienced radio/TV technician for help.

CAUTION

- ※ **Do not attempt to modify this product in any way without written authorization from supplier. Unauthorized modification could void the user's authority to operate this product.**
- ※ **Figures and illustrations in this User Manual are provided for reference only and may differ from actual product appearance. Product design and specifications may be changed without notice.**

Warning

IMPORTANT WARNINGS AND CAUTIONS!

Electrical energy can perform many useful functions, but it can also cause personal injuries and property damage if improperly handled. This product has been engineered and manufactured with the highest priority on safety. BUT IMPROPER USE CAN RESULT IN POTENTIAL ELECTRICAL SHOCK OR FIRE HAZARD. In order to prevent potential danger, please observe the following instructions when installing, operating and cleaning the product.

1. **Attachments**---Only use attachments/accessories specified by the manufacturer. Do not use attachments not recommended by the manufacturer. Use of improper attachments can result in accidents.
2. **Water**---To reduce the risk of fire or electric shock, do not expose this TV to rain or moisture. Do not expose the TV to dripping or splashing of liquids and do not place objects filled with liquids, such as vases, cups, etc. on or over the TV (e.g. on shelves above the unit).
3. **Fire or explosion**---Do not expose the TV to direct sunlight or do not place open flames such as lit candles on the top of or near the TV. Do not place any heat sources such as electric heaters, radiators, etc. near the TV set.
Warning: To prevent the spread of fire, keep candles or other open flames away from this product at all times.
4. **Ventilation**---For ventilation purposes, leave at least 5cm free space around the TV. The ventilation should not be impeded by covering or blocking the ventilation openings with items, such as newspapers, tablecloths, curtains, etc. Failing to maintain proper ventilation may result in a fire or a problem with the product caused by an increase in its internal temperature.
5.  This equipment is a Class II or double insulated electrical appliance. It has been designed in such a way that it does not require a safety connection to electrical earth.
6. **Power source**---This product is intended to be supplied by a listed power supply indicated on the marking label. If you are not sure of the type of power supply to your home, consult your product dealer or local power company.
7. **Overloading**---Do not overload wall outlets, extension cables, or convenience receptacles on other equipment as this can result in a risk of fire or electric shock.
8. **Voltage**---Before installing this TV set, make sure your outlet voltage corresponds to the voltage stated on the appliance rating label.
9. **Power plug** --- Do not defeat the safety purpose of the polarized or grounding-type plug. Most appliances recommend they be placed upon a dedicated circuit; that is, a single outlet circuit which powers only that appliance and has no additional outlets or branch circuits.
10. The MAINS plug of the apparatus is used as the disconnect device, the disconnect device shall remain readily operable. Keep your AC Power socket close to your TV for easy plugging and unplugging.
11. **Wall mounting**---When mounting the product on a wall, be sure to install the product according to the method recommended by the manufacturer. The wall mount kit is optional. You can obtain from your local dealer, if not supplied with your TV. Do not install the TV on a ceiling or on an inclined wall. Use the specified wall mounting screws and other accessories. Tighten the wall mounting screws firmly to prevent the TV from fall. Do not overtighten the screws.
12. **Stand**--- Do not place the TV on an unstable or slanted surfaces. Otherwise the TV may tip over and cause potentially fatal, serious injury. Many injuries, especially involving children, can be avoided if the following simple safety precautions are taken:
13. - Only use TV furniture or stands recommended by the device manufacturer
 - Only use furniture that can carry the weight of the TV
 - Make sure that the TV does not extend beyond the edges of the furniture

Warning

- Do not place the TV on high pieces of furniture (e.g. shelves or bookshelves) without securely supporting the furniture itself and the TV.
 - Do not place the TV devices on fabrics or other materials that are located between the TV and the furniture.
 - Inform your children about the dangers of climbing on high pieces of furniture to reach the TV or the remote control. If you change the location of your TV, follow the same safety precautions.
14. **Entering of objects and liquids**---Never insert an object into the product through vents or openings. High voltage flows in the product, and inserting an object can cause electric shock and/or short internal parts. For the same reason, do not spill water or liquid on the product.
 15. **Damage requiring service**--- This unit should only be serviced by an authorized and properly trained technician. Opening the cover or other attempts by the user to service this unit may result in serious injury or death from electrical shock, and may increase the risk of fire.
 16. **Children** ---Do not allow young children to play with the plastic bag that came with the television when you unpacked it. Failure to do so can result in suffocation, causing injury.
 17. **Batteries**---The batteries (battery pack or batteries installed) shall not be exposed to excessive heat such as sunshine, fire or the like.
Do not dispose of any batteries in with the domestic waste. Return them to a collection point for old batteries.
 18. **Antenna** ---Install the antenna away from high-voltage power lines and communication cables and make sure it is installed securely. If the antenna touches a power line, contact with the antenna could result in fire, electric shock or serious injury.
 19. **Panel protection**--- The panel used in this product is made of glass. Therefore, it can break when the product is dropped or impacted upon by other objects. Be careful not to be injured by broken glass pieces in case the panel breaks.
 20. ~ : Indicates an alternating current.
--- : Indicates direct current.

If you would like to connect an external device with this product, a good quality shielded cable must be used, which ensures the electromagnetic compatibility of the product and the used cable as a whole.

Stability Hazard

The television set may fall, causing serious personal injury or death.

Never place a television set in an unstable location. A television set may fall, causing serious personal injury or death. Many injuries, particularly to children, can be avoided by taking simple precautions such as:

- ALWAYS use cabinets or stands or mounting methods recommended by the manufacturer of the television set.
- ALWAYS use furniture that can safely support the television set.
- ALWAYS ensure the television set is not overhanging the edge of the supporting furniture.
- ALWAYS educate children about the dangers of climbing on furniture to reach the television set or its controls.
- ALWAYS route cords and cables connected to your television so they cannot be tripped over, pulled or grabbed.
- NEVER place a television set in an unstable location.
- NEVER place the television set on tall furniture (for example, cupboards or bookcases) without anchoring both the furniture and the television set to a suitable support.
- NEVER place the television set on cloth or other materials that may be located between the television set and supporting furniture.
- NEVER place items that might tempt children to climb, such as toys and remote controls, on the top of the television or furniture on which the television is placed.

If your existing television set is being retained and relocated. The same consider actions as above should be applied.

To prevent injury, this television set must be securely attached to the floor/wall in accordance with the installation instructions.

No matter in what circumstances, please keep the TV panel vertically placed, if any tilt, the tilt angle between panel and vertical plane must not exceed 15° (the rule applies to frameless series product).

Warning

IMPORTANT SAFETY INSTRUCTIONS

1. Read these instructions.
2. Keep these instructions.
3. Heed all warnings.
4. Follow all instructions.

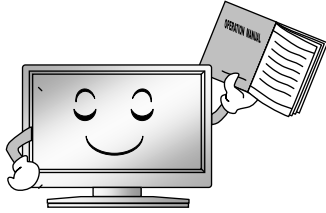

7. Do not block any ventilation openings. Ventilation should not be impeded by covering the ventilation openings with items such as newspapers, table-cloths, curtains etc.

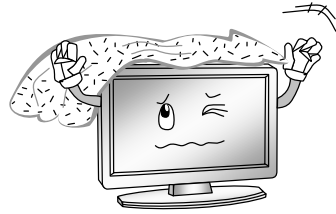

5. Do not use this apparatus near water.



8. Do not install near any heat source such as radiators, heat registers, stoves, or other apparatus (including amplifiers) that produce heat.

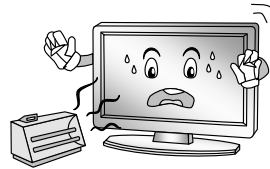

6. Clean only with a dry cloth. Unplug this product from the wall outlet before cleaning. Do not use liquid cleaners or aerosol cleaners.

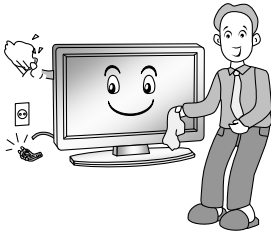

9. Do not defeat the safety purpose of the polarized or grounding type plug. A polarized plug has two blades with one wider than other. A grounding type plug has two blades and a third grounding prong. The wide blade or the third prong is provided for your safety. When the provided plug does not fit into your outlet, consult an electrician for replacement of the obsolete outlet.

Warning

10. Protect the power cord from being walked on or pinched particularly at plugs, convenience receptacles, and the point where they exit from the apparatus.



13. For added protection for this product during a lightning storm, or when it is left unattended and unused for long periods of time, unplug it from the wall outlet and disconnect the cable system.



11. Only use the attachments/ accessories specified by the manufacturer.

12. When a cart is used, use caution when moving the cart/apparatus combination to avoid injury from tip-over. Sudden stops, excessive force and uneven floor surfaces can cause the product to fall from the Trolley.



14. Refer all servicing to qualified service personnel. Servicing is required when the apparatus has been damaged in any way, such as power supply cord or plug is damaged, liquid has been spilled or objects have fallen into the apparatus, the apparatus has been exposed to rain or moisture, does not operate normally, or has been dropped.



NOTE:

- ◆ Disposal of this product must be carried out in accordance to the regulations of your local authority. Do not dispose of this product with general household waste disposal.
- ◆ Some minute dot defects may be visible on the screen, appearing as tiny red, green, or blue spots. However there have no adverse effects on the monitor's performance.
- ◆ Avoid touching the screen or holding your finger(s) against it for long periods of time. Doing so may produce some temporary distortion effect on the screen.
- ◆ It is not recommended to keep a certain still image displayed on the screen for a long time as well as displaying extremely bright images on screen, reduce the 'brightness' and 'contrast' when displaying still images.

NOTE:

- ◆ It is recommended not to use the product in places where there is oil smoke or steam that may damage the material of this product.
- ◆ The power consumption might increase if TV is turned into standby when it is in Apps or network function mode. It will be stabilized in 30 minutes. Alternatively press and hold power button on remote for 3 seconds, TV will go into fully standby and close all functions.

Main Unit Controls

Front

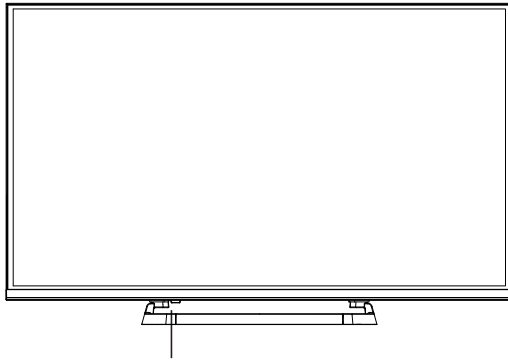

Remote sensor
Power Indicator
ON/OFF

Back view controls and sockets

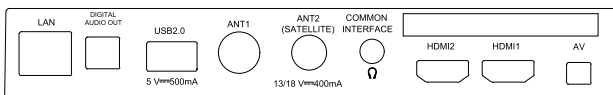
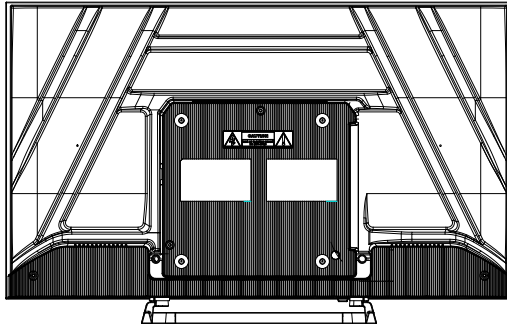

No.	Name	Description
1	LAN	Local area network (LAN) port. Connect a LAN cable to this port to connect to the Network.
2	HDMI	Connect a HDMI input signal source, such as a DVD player, via the HDMI interfaces.
3	ANT	Connect a coaxial cable to receive a signal from the antenna, cable or satellite.
4	USB2.0	USB port. Connect a USB Storage device for multimedia file playback.
5	COMMON INTERFACE	COMMON INTERFACE slot.
6	AV	Connect audio and video signal sources via AV IN.
7	DIGITAL AUDIO OUT	Use an optical cable to output your TV audio signal to a compatible audio receiver.
8		Earphones/headphones jack.

NOTE: Input / Output connectivity options may change from model to model.

Note: If you would like to connect an external device with this product, a good quality shielded cable must be used, which ensures the electromagnetic compatibility of the product and the used cable as a whole.

Getting Started

Cable Installation

Before the installation and use, please read carefully the relevant content in "Warning and Safety instructions".

Take out the TV from the wrapping package and put it in a drafty and flat place.

NOTE:

- ◆ The range of power input for the TV is 100-240V~ 50/60Hz; do not connect the TV power input port with the power cable out of the above range.
- ◆ Please hold the insulated part of the plug when you are unplugging the power cable, do not touch directly the metallic part of the cable.
- ◆ Before connecting to an external device, please firstly make sure that the TV set and the external device have been turned off. When connecting, please make reference to the interface name and the interface color to connect the signal cable.
- ◆ The unit has a built-in wireless network card, and can directly receive network signals from wireless router through WIFI antenna.

Using the Remote Control

When using the remote control, aim it at remote sensor on the television. If there is an object between the remote control and the remote sensor on the unit, the unit may not operate.

- Do not shake the remote control violently. Also, do not splash liquid on the remote control, also do not put the remote control in high humidity place.
- Do not place remote control under direct sunlight which might cause deformation of the unit by heat.
- When the remote sensor is under direct sunlight or strong lightning, the remote control might not function properly. If so please change the lightning or TV's position, or operate the remote control closer to the remote sensor.
- The recommended effective distance for using the remote control is about 7 meters.

Installing Batteries in the Remote Control

1. Open the cover at the back of the remote control.

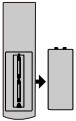

2. In Install two AAA size batteries. Make sure to match the "+" and "-" ends of the with batteries the diagram inside the compartment.

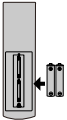

3. Replace the cover.

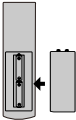

Battery Replacement

You will need to install the batteries into the remote control to make it operate following the instruction below.

When the batteries become weak, the operating distance of the remote control will be greatly reduced and you will need to replace the batteries.

Notes on Using Batteries:

The use of the wrong type of batteries may cause chemical leakage and/or explosion. Please note the following:

- Please note the batteries polarity to avoid short circuit.
- Different types of batteries have different characteristics. Do not mix different types.
- Do not mix old and new batteries. Mixing old and new batteries will shorten battery life and/or cause chemical leakage.
- Replace batteries as soon as they do not work.
- Chemicals which leak from batteries may cause skin irritation. If any chemical matter seeps out of the batteries, wipe it up immediately with a dry cloth.
- The batteries may have a shorter life expectancy due to storage conditions. Remove the batteries whenever you anticipate that the remote control will not be used for an extended period.
- The batteries (battery pack or batteries installed) shall not be exposed to excessive heat such as sunshine, fire or the like.

CAUTION:

- It may result in an explosion if batteries are replaced incorrectly.
- Only replace batteries with the same or equivalent type.
- Non-rechargeable batteries must not be recharged.
- Keep batteries out of reach of small children. If batteries have been swallowed, seek immediate medical attention.
- If the batteries leak, remove them with a cloth and dispose of them accordingly. Prevent battery acid from coming into contact with skin and eyes. If you do get battery acid in your eyes, flush them thoroughly with lots of water and consult a physician immediately. If battery acid comes into contact with your skin, wash the affected area with lots of water and soap.
- Do not store them haphazardly in a place where they may short-circuit each other or be short-circuited by other metal objects.

The buttons of the original remote control are as following:

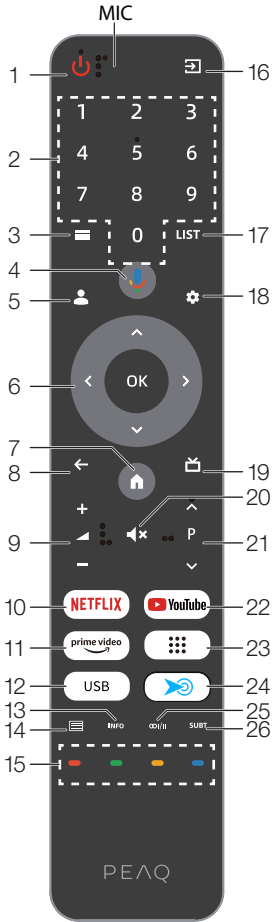

Serial No.	Button	Description
1	Power	Turns on/off the TV (⏻ : with accessibility features)
2	Number	Number buttons
3	Menu	Displays main menu
4	Voice	Activates voice command function
5	Account	Change Account
6	Direction/OK	Press the direction buttons to select menu options or settings. OK button: Press OK to select or confirm the menu item; In the TV mode the channel list can be opened with the OK button.
7	Home	Opens Google TV homepage
8	Back	Returns to the previous menu or setting
9	Volume+/-	Adjusts volume (⏮ : with accessibility features)
10	NETFLIX	Opens NETFLIX app
11	prime video	Opens prime video app
12	USB	Switches to the USB source
13	Info	Displays program information
14	Teletext	Shows or hides Teletext
15	Color	Use as per the operating interface instructions.
16	Source	Selects signal source
17	LIST	Press to call up the channel list
18	Dashboard	Dashboard Menu
19	EPG	Launches Electronic Program Guide
20	Mute	Mutes or unmutes sound
21	Program ↗↘	Selects programs in ascending or descending order (⏮ : with accessibility features)
22	YouTube	Opens YouTube app
23	APPS	Show all installed apps
24	Free hotkey	Customise as app shortcuts or system function shortcuts
25	Audio	Selects sound mode for current channel
26	Subtitle	Selects subtitle



These three buttons are made of a different material than the other buttons and can be identified by touch. The voice button is located directly above the largest round button.

Using the remote control

1. Point the remote control at the remote control sensor on the front of the device. Make sure there are no obstacles between the remote control and the sensor.
2. Press the desired button on the remote control.

The remote control works at a range of up to 7 m. When using the remote control to control the TV set, you should be at a maximum angle of 30° from the front of the TV set, if possible. You should also make sure that there are no sources of bright light or even sunlight on the remote control sensor.



If the device stops responding to the remote control, the button or function is not supported by the current setting or the batteries in the remote control are empty. In this case, replace the batteries with new ones of the same type.

Connecting antenna, Internet and external devices

Connecting the TV antenna or cable TV

You can connect the cable from your indoor or outdoor antenna or cable TV to the antenna socket ANT1.

To switch to TV reception, press the Source button repeatedly to select the signal source "TV."



Connecting the satellite antenna

You can connect the cable of your satellite antenna to the ANT 2 SATELLITE socket.

To switch to satellite reception, select signal source "TV."



Connecting the network cable (LAN connection)

i You can also establish an internet connection via WiFi.

Connect one end of the network cable (Cat. 5 or better) to the network port. Connect the other end of the network cable to a hub or router on your home network. The network cable is not supplied.

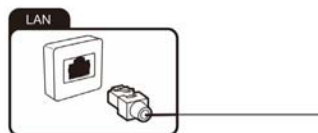

Connecting external equipment with HDMI interface

HDMI is the abbreviation for "High Definition Multimedia Interface" and allows the digital transmission of both audio and video signals over the same cable. This connection offers the best playback quality and is the right choice for fans of HD content.

You can connect up to 2 HDMI devices to your TV set. If you wish to connect an ARC-compatible HDMI device (e.g. a home cinema), you need to use socket HDMI 1. To transmit the audio via ARC you also have to enable the "ARC" option in "Setting", "System", "CEC".

1. Connect the output from a playback device, e.g. an HDMI-compliant computer or Blu-ray player, to one of the HDMI inputs on the TV. To do this, you will need an HDMI cable (not supplied).
2. In order to play the audio and video signal fed in from the external device on the TV, select the signal source as appropriate.

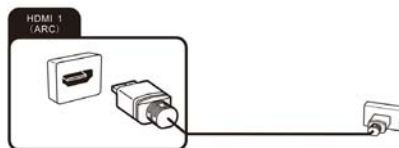

Connecting a PC

1. Use an HDMI cable (not supplied) to connect the output from the graphics card of a PC or laptop to one of the HDMI inputs of the TV. This connection is used to transfer the video and audio from the PC to the TV set.
2. In order to play the audio and video signal fed in from the PC on the TV, select the signal source as appropriate.

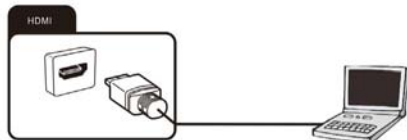

i Your PC must have an HDMI-compliant graphics card in order to connect to your TV set. It is not possible to connect a PC with an analogue (VGA) output.

Connecting a digital audio system

You can connect your TV set to a digital audio system (e.g. amplifier, home cinema).

1. Connect the plug at the end of a coaxial audio cable (not supplied) to the Digital Audio Out connection on your TV set.

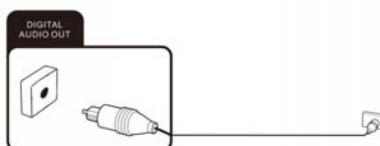

- Connect the other end of the coaxial audio cable to the external device.

Connecting USB devices

Your TV set has USB 2.0 ports to which you can connect appropriate mass storage devices (e.g. USB sticks, USB hard drives). You can then play back multimedia files from the USB mass storage devices (photos, videos, etc.).



CI card slot

If you have purchased a subscription for watching scrambled programmes with a Pay TV provider, you can insert the module with the CI or CI+ card into this slot. For more information, please read the documentation supplied with your CI card.

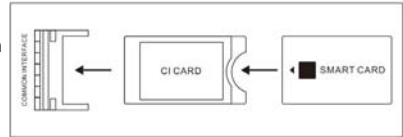

! Caution! Switch your TV set off before inserting or removing the CI module. Otherwise you could damage the module or the TV set.

Inserting the CI card

Insert the module with the CI or CI+ card into the CI card slot. Make sure it is the right way around.

Removing the CI card

To remove the CI card, carefully pull it out of the CI card slot.

The CI/CI+ module is initialised after you switch the TV set on. This may take a little while. You should then be able to view the scrambled channels. If this is not the case, consult your Pay TV provider to check that the signal has been enabled for you.

The "CI Information" menu lets you select the CI/CI+ module detected and adjust further settings.

Connecting an external device with AV output

Connect external devices (e.g. camcorder, gaming console) via the AV Input jack directly to your TV by using the cinch standard (red, white and yellow).

- Connect the Mini AV cable to the socket (not supplied).
- Connect the external device to the sockets of the same colour on the Mini AV cable, using a conventional AV cable if required (not supplied).
- In order to play the audio and video signal fed in from the external device on the TV, select the signal source "AV".

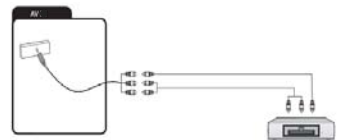

Connecting headphones

You can connect headphones or an analogue playback device (e.g. analogue audio amplifier) to the socket marked with a headphones symbol. Use an audio cable with a 3.5 mm jack-type plug.

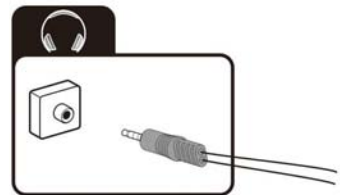

TV enable 6465/6466/6467/56789/56790 tcp port as default.

Ports 6465/6466/6467 are used for google service that allows use of your phone or tablet as a remote for your TV.

Ports 56789 and 56790 are used for dial service that allows use of your phone or tablet to discover and control compatible TV or streaming devices within the local area network.

By factory default, the Bluetooth function is on, which serves to support Bluetooth remote control pairing and voice transmission, and Bluetooth headphone/audio connection. The Bluetooth interface is enabled by factory default for connection with remotecontrol, Bluetooth stereo and Bluetooth headset. (The functions are different due to different system versions and machine models. Please refer to the actual product purchased.)

Getting started

Turn on and off the TV

Turn on the TV

Plug the power cord into a suitable power point, then press the POWER (⏻) button, under the TV panel or on the remote control, (making sure to aim it at the sensor at the front of the TV).

Turn off the TV

Press the button on the remote control to enter standby mode. To power down the TV completely, unplug the power cord from the mains socket.

Notes:

If you press and hold the Power button or ⏻ standby button on the remote control for short period of time, the TV will go into fully standby mode. When it is powering on again, the TV will start from the original power on procedure.

i If no input signal is available (no TV reception or no playback from external devices) the message "Weak or no signal" appears. It is also possible that the screen stays dark or displays noise.

Usage



Help function

The Help function offers a lot of information about your TV operation.

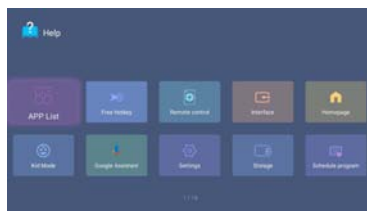
- Press the  home button on the remote control. Select Apps icon from the options
 - Select 'Help' from the options- Select the desired Help topic. You can use the arrow and OK buttons to make a selection.
- Please refer to the help on the TV for details.





First install guide

When turning the TV on for the first time, the Welcome screen will appear. Use the  and  and OK buttons to navigate the following options.

1. Remote & accessories

Your Google TV remote control has bluetooth capabilities.

Follow the onscreen prompts to pair the remote with the TV, holding the  - Volume and  Back buttons simultaneously. Your remote's LED light will flash while pairing, and the TV will display 'Remote control paired' when successful. This will allow you to use voice commands with your remote via the Google Assistant button.

2. Language

Select your menu language.

3. Quickly set up with your phone

Download and open the Google Home app on your phone or tablet to get started.

Use the app to set up this device. When instructed in the app, scan the QR code.

If you do not set this page, select "Manual setup (with TV remote)" to skip.

4. Select TV mode

The home mode' is optimized for efficient usage for home use. The 'retail mode' is optimized for store Demo with fixed settings.

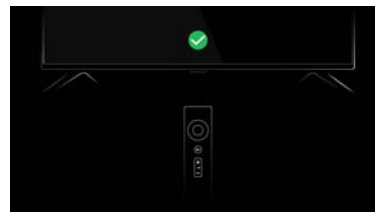

Pairing your bluetooth remote control with your Google TV will enable your remote's Google Assistant voice control function

5. Select Wi-Fi network

Your Google TV will automatically scan for wireless networks nearby. Ensure the TV is within range of your wireless modem or router, and have your password handy. Follow the prompts to input your password and connect your TV to your selected network.

If you'd prefer to connect an Ethernet cable to connect to the internet, simply insert the cable (not supplied) to the 'LAN' input port at the back of the TV, and ensure that it is correctly connected to the internet.

6. Use your Google Account

In your Google account you get. Movies and TV, shows from your favorite Streaming apps. Personalized recommendations, Google assistant. Search and control your TV with your voice, live tv, external devices, basic TV can also be set directly.

7. Select terms of service

This page will allow you to read each of the Google Terms of Service, Privacy Policy, and Google Play Terms of Service in full, and to accept.

8. Search across all your TV apps

Allow it to share your requests with your TV's apps.

Without this permission, Google Assistant may not be able to find all the content from your TV's apps.

9. Choose your services

Your choices will be saved and used for recommendations when you're signed into your Google Account.

10. Region or Country select

Use ^/V buttons to select your region or country, then press [ok] to confirm.

11. Tuner Mode

Following these options, the Tuner Mode screen will appear. Ensure you have an antenna cable connected to the 'ANT' input port at the back of the TV. User can choose between Antenna, Cable and Satellite.

The auto tuning function will search for and save all available free-to-air TV channels. After confirming your settings the process will automatically begin. The number of searched channels will be displayed on the screen.



Connect to Wi-Fi by selecting your network and entering your password. A broadband internet connection is required for this step.

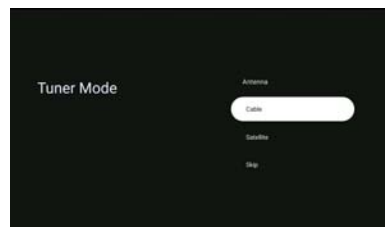
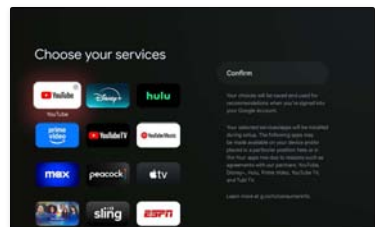

Note: This pairing method only supports the original remote control and the TV, and does not support the remote control made by other manufacturers.

Figures and illustrations are provided for reference only and may differ from actual product appearance.

Chromecast built-in always available

Let this device be detected as a Google Cast device and allow Google Assistant and other services to wake this device up to respond to Cast commands, even when on standby and the screen is off.

Launcher

Press  button to open the main interface.



Note:

The figures and illustrations in this manual are for reference only and may be different from the actual products.

How to set the Free Hotkey

The Free Hotkey can set the apps/functions according to your preferences (Only available on remotes with Free Hotkey buttons).

Step 1

Press the  home button on the remote control. Select 'Apps', and then 'Help' from the options.

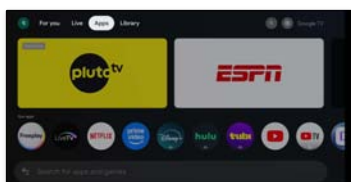

Step 2

Select the Free Hotkey function.



Step 3

Here, you can set the application or system function according to your preferences.

Apps



Channel scan

This section describes how to search and store channels automatically. This may be done in any of the cases below:

- you have skipped the channel installation step in the initial setup;
- you are prompted that there are no channels in TV mode;
- you want to update channels list.

Channel search in Antenna mode

- Press \equiv buttons to open the “TV options” menu.
- Press $<$ and $>$ arrow buttons on the remote control, select the “Settings” option and press OK buttons to display the “Settings” submenu.
- Press \wedge and \vee arrow buttons on the remote control, select the “Channels & Inputs” option and press OK buttons to display the “Channels & Inputs” submenu.
- When user click on Channel Scan, the auto scan will be started. The page is displayed as below.

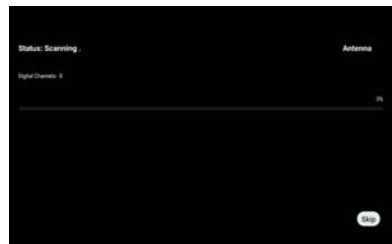
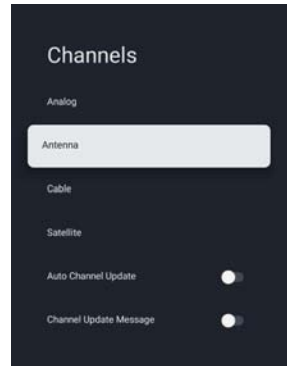

Channel search in Cable mode

- Please make sure that the correct operator parameters are set before searching the channel. You can get them from the member of operator. After finishing setting Frequency and Network ID, focus on Scan Item and press OK buttons to start scan.
- If we don't have operator to choose, Set Scan Mode to Full, change focus on Scan, and then press OK buttons to start scan. It will do full scanning of digital and analog channels. As shown:

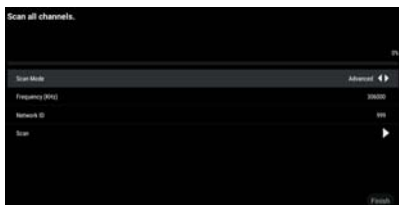

(a-1)



(b-1)

Channel search in Satellite mode

Press > arrow buttons Channels → Satellite Re-scan → Next, one operator. As shown:

Some default satellites will be showing. Select Next to start scan.

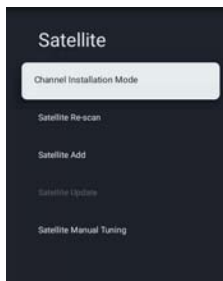

Note:

Steps to search for channels by Unicable: open the option menu, select Satellite Re-scan->More->Unicable I or Unicable II. Set correct Tuner and Frequency parameters, then select Next and corresponding satellite, then start searching. For Tuner and Frequency, please consult the Unicable equipment supplier.

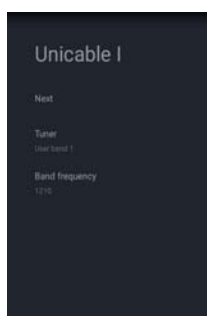
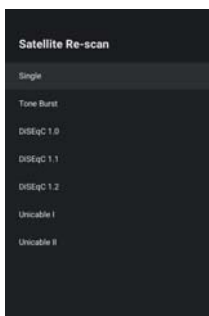
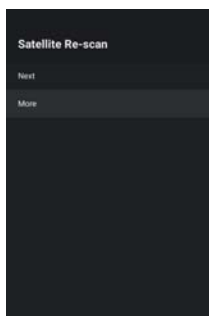

Satellite Add

Satellite Add is used to add a satellite in the database.

The Satellite Add option is not selectable by default. The user needs to go to Satellite Re-scan → More to select the satellite device type, then return to the Channels page, select Satellite Add to add a satellite, Press OK buttons to set detail info for satellite.

Satellite Status: This item is not allowed to modify when user select Preferred satellite, but allowed in General satellite. This is used to set the Status (on, off) of the selected satellite.

Satellite Selection: Cannot be set by user

Scan Mode: Press the < and > arrow buttons to select the scan mode. (Network/Full)

Scan Type: Scans for all active broadcast station channels and stores them in the TV. (All/Only Encrypted Channels/ Only Free Channels.

Store Type: Press the < and > arrow buttons to select the Store type. (All/Only Digital Channels/ Only Radio Channels)

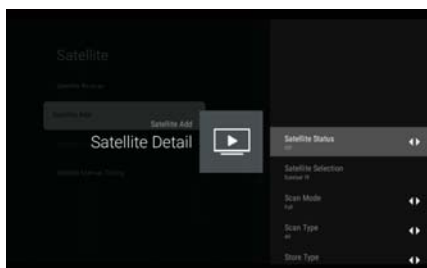

LNB Configurations

- LNB Power: User can set LNB power state to on or off.
- LNB Frequency: One parameter of satellite, the some specific values (Universal, 5150 5750 etc.) are provided for user to select by pressing "enter" key.
- Tone 22KHz: This item is used to Tone 22Khz parameter of satellite, it is allowed to edit only when the LNB Frequency value select 5150 value and below items value.

Transponder: This item includes 3 sub items named Frequency, Symbol Rate and Polarization. User can modify these values by input manual (Frequency, Symbol Rate) or pressing. "enter" key (Polarization).

Signal Quality: The value between 0 and 100 means current Signal Quality.

Signal Level: The value between 0 and 100 means current Signal Level.

Satellite Manual Tuning

Satellite Manual Tuning is similar to Single RF Scan of Antenna. It is used to scan only one satellite by setting the Transponder of selected satellite. In this condition of scanning, user is only allowed to modify Transponder, other items are disabled.

Editing Channels

Swapping channels

This option is only available when LCN is off.

(How to turn off LCN: Settings->Channels & Inputs->Channels->Antenna/Cable->LCN->ON/OFF)

To swap two channels, we can use channel swap function.

Note: You need to switch to the Antenna or Cable section to perform the following steps

Please make sure to have "general satellite" selected to use this function via satellite.

1. Press **≡** buttons to open the "TV options" menu.
2. Press **▲** arrow buttons on the remote control, select the "Channels".
3. Press **➤** arrow buttons on the remote control, select the "Channel Management" option and press OK buttons to display the "Channel Management" submenu.
4. Press **▲** and **▼** arrow buttons on the remote control, select the "Channel Swap" option and press OK buttons to display the "Channel Swap" page.
5. Press **▲** and **▼** arrow buttons on the remote control and press OK buttons to select two channels which you want to swap.

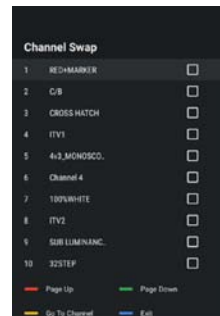

Skipping channels

1. In the "Channel Management" submenu, press **▲** and **▼** arrow buttons on the remote control, select the "Channel Skip" option and press OK buttons to display the "Channel Skip" page.
2. Press OK buttons on the remote control to mark it. An icon appears next to the channel name.
3. From now on, when switching channels, this channel will be skipped.
To make the channel available again for normal channel switching, repeat the above steps.

Channel list

These days, the range of TV channels is so massive that the Channel list normally contains several hundred channels. It is often difficult or time-consuming to find a specific channel. The search function makes it easier for you to find a specific channel:

1. Open the channel list: press the OK buttons to show channel list.
2. Press GREEN. This shows more operation for channel list.
3. Select the "Operation" using \wedge and \vee arrow buttons and OK buttons.
4. Select the "Find" using \wedge and \vee arrow buttons and OK buttons. An input Dialog will display on screen.
Enter channel number or channel name, highlight the confirmation icon, and then press OK buttons. TV will find out the channels.
5. Select the "Sort" using \wedge and \vee arrow buttons and OK buttons.
Press \wedge and \vee arrow buttons on the remote control, select the item and press OK buttons, this page will return to channel list and the channel will list as the order you select.
6. Press the "ok" key to enter the list menu, and then press the "yellow" key to enter the "Selet Type".
Press \wedge and \vee arrow buttons on the remote control, select the item and press OK buttons, this page will return to channel list and the channel will list by the filter you select.

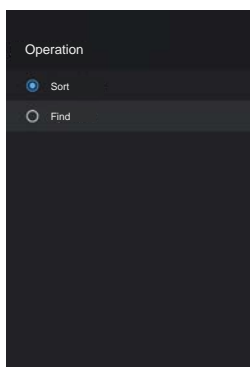

(3)

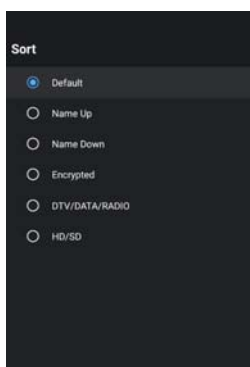

(5)

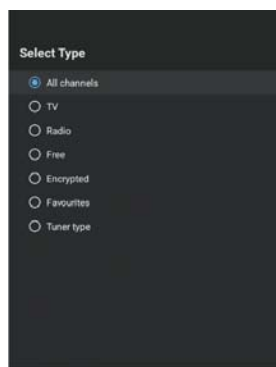

(6)

Defining favorite channels

This is how to add channels to the Favorites list or remove them:

1. Press OK buttons to show channel list.
2. Press the blue keys to add or remove favorites.
3. Press the OK key, press the yellow key to enter the "Select Type"-> "Favorites" menu to view the favorite programs.



Connecting Google Home to the TV

1. On the homepage of the mobile phone, open Google Home application
2. Select the corresponding Device name in the devices list.
3. Click "cast my screen"
4. Choose "Cast screen"
5. Click "Start now" to confirm again

Share photos, music and videos to TV

1. Open the video, photo album, music and other applications on your mobile phone, find and click the key ;
2. Select the corresponding Device name in the pop-up list.
3. By the handheld device, select photos, music, and video to play and then share them on the TV.

How to use the multi-screen interactive function

1. Connect the TV and mobile phone to the same network.
2. Open the Multi-ScreenShare application on the TV, find the Machine name, and press the OK button  key to select Android or IOS according to your mobile phone type;
3. Open the video playback application on the mobile phone by Android, there will be the following keys in the video interface, click the key . After clicking, the available TV names in the current network will pop up, click the TV name prompted in the Multi-ScreenShare application to share it to the TV;
4. By IOS, open the control center on the mobile phone, click Screen mirroring , the mobile phone will pop up the devices available on the current network, click the TV name prompted in the Multi-ScreenShare application to share it to the TV.

 Some of the above signal sources open chargeable online streaming services. Further information on subscriptions and prices can be found on the relevant provider websites.

Using EPG (Electronic Program Guide)

EPG is an on-screen guide that displays scheduled digital TV program. You can navigate, select and view programs.

Note: The DTV EPG does not require an internet connection.

- To use the DTV EPG, Press EPG button on the remote control, the Program Guide menu will appear, which allows you to get information about the current or future program playing on each channel. Navigate through the different programs using the arrow buttons on the remote control.
- Use the related color buttons shown at the bottom of the screen to view EPG.
- It might have no information to be displayed. Please change channel first and TV can get proper EPG information from TV signal when the channel is on.

Teletext

Teletext is a one-way, or non-interactive, system for transmission of text and graphics via broadcasting or cable for display on a television set. A decoder or microchip resident in the TV set is needed to extract the teletext information.

Teletext can be transmitted over one-way cable or over-the-air broadcasting via radio or television. In the case of TV, it can occupy a full channel or be encoded in the vertical blanking interval, or VBL.

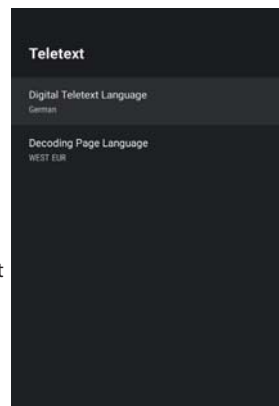

Teletext Information

Teletext is a text (level 1.5) data which is carried in digital DVBT and analog network. The original concept is an electronic magazine based on current service (program, channel) broadcasted from headed.

Normally the Teletext stream is always open and is caching pages when service is started; in other words Teletext engine is always running when video is started; even the Teletext AP is hidden, the Teletext engine is running.

Show: Press the TTX button to display the Teletext.

Exit: Press the TTX button exit Teletext.

Note: When current channel does not have Teletext, a toast will show the message "No Teletext" as a reminder.

Details:

- * **Digital Teletext Language:** It's designed to show the initial page number of teletext, which means different selection leads to different initial page number.
- * **Decoding Page Language:** You can select a font to your own preference, and the teletext page will show in corresponding font style.

HbbTV

HbbTV (Hybrid broadcast broadband TV) is a service offered by certain broadcasters and available only on some digital TV channels. HbbTV delivers interactive television over broadband Internet. These interactive features are added to and enrich the normal digital programs, and include services such as digital teletext, electronic program guide, games, voting, specific information related to the current program, interactive advertising, information magazines, catch-up TV, etc. To use HbbTV please ensure your TV is connected to Internet and HbbTV is switched on.

There are some HBBTV settings, you can check them via "Enter Menu key > Select Advanced Options > HBBTV Settings".

Details:

> HBBTV Support: It's used to control the HBBTV function.

> Do Not Track/Cookie Settings/Persistent Storage/Block Tracking Sites/Device ID/Reset Device ID: These are all HBBTV browser settings.

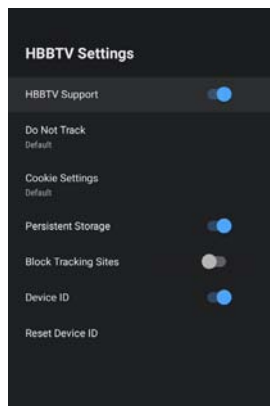

i Your TV set requires an internet connection for HbbTV services to work.

HDMI1 or HDMI2 signal source

⚠ Caution: Power your TV set and the external device you wish to connect off before connecting the cables, otherwise you could damage the devices.

You can connect up to HDMI devices to your TV set. HDMI is the abbreviation for "High Definition Multimedia Interface" and allows the digital transmission of both audio and video signals over the same cable.

The HDMI1 port also supports the ARC function, which provides the option of Settings-->Channels & Inputs-->Inputs-->HDMI control.

1. Connect the external device to the TV set using a conventional HDMI cable (not supplied).

i Please note that the cable must be compatible for the desired application. For instance, use a cable of version 1.4 / 2.2 for ARC CEC or a cable of version 2.0 for Ultra HD.

2. Open the Live TV App, Press the Source button to display the signal source selection menu. select the signal source you require, HDMI1 or HDMI2 , and confirm by pressing the OK button .
3. Start playback on the connected device.

Using the TV set as a PC monitor

i Your PC must have an HDMI-compliant graphics card in order to connect to your TV set. It is not possible to connect a PC with an analogue (VGA) output.



Caution: Power your TV set and the PC off before connecting the cables, otherwise you could damage the devices.

Connect the output from the graphics card of your PC with one of the HDMI ports on the TV. To do this, you will need an HDMI cable (not supplied).

AV signal source

You can connect a device with AV output (e.g. an analogue video camera, a video recorder) to your TV set.



Caution: Power your TV set and the external device you wish to connect off before connecting the cables, otherwise you could damage the devices.

1. Connect the Mini AV cable to the socket (not supplied).
2. Connect the external device to the sockets of the same colour on the Mini AV cable, using a conventional AV cable if required (not supplied).
3. Open the Live TV App, Press the Source button to display the signal source selection menu. Press the \wedge/\vee arrow buttons , select AV item and press the OK button .
4. Start playback on the connected device.

USB signal source (playback of multimedia files)

You can connect compatible USB devices to your TV set in order to play back supported multimedia files (e.g. photos, music) stored on the USB devices.

press the home key to enter the home page and select the Media Player application. Above, there are options to filter by file type. Below, you can see the selected folder on the USB mass storage device (initially, you can only see the root folder of the device itself)



i You do not necessarily need to power off your TV set to connect or disconnect a USB mass storage device.

Menus

TV Options

Your TV has various menus which you can use to adapt the TV set to your individual requirements. You can press the \equiv button icon on home screen to access the Settings Menu.

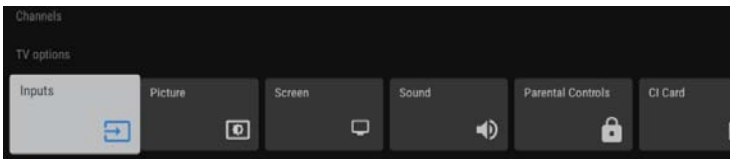

Inputs: List of inputs status.Connected and standby input status will be displayed separately.

Picture : Provides video adjustment feature for users.It allows users to adjust the image or picture picture quality so that users can enjoy watching Tv. User can press up/Down key to select the" Picture Function" that want to adjust.

Screen: Adjust the screen ratio, you can choose Full, 4:3, etc.

Sound: Locate settings for sound balance,speakers,SPDIF and more in this submenu.

Parental Controls: The Parental Controls setting allows you to block content that is not appropriate for children to watch.

Advanced Options

- **Audio:** Audio Language.2nd Audio Language.Sound Tracks.Audio Type. You can go in and set Audio Language, 2nd Audio Language, Sound Tracks, Audio Type, etc.
- **Subtitle:** You can activate or deactivate the display of subtitles here. Not all programmes are broadcast with subtitles.
- **Teletext:** You could set Teletext language.
- **Blue Mute:** Control Blue Mute on/off. The screen become blue at no signal state if you turned on Blue Mute.
- **No Signal Auto Power Off:** You can set how long after no signal, the TV will automatically shut down.
- **Default Channel:** Set the default boot channel
- **HBBTV Settings:** You can activate or deactivate the HBBTV Settings functions.
- **System Information:** Display system information
- **Open Source Licenses:** Click to read the Licenses details.

Settings

Channels & Inputs

- **Channels:** Channel search .
- **Inputs:** You can see the state of devices that the TV connected: Connected Input, Standby Inputs and Not connected Input etc.

Consumer Electronic Control (CEC)

- **Global CEE control:** Allow the TV to control HDMI devices.
- **Allow TV to turn off connected devices:** Power off HDMI devices with the TV.
- **Allow connected devices to turn on TV:** Power on the TV with HDMI device.

Notes:

- * HDMI cables must be used to connect HDMI CEC-compatible devices to your TV.
- * The HDMI CEC feature of the connected device must be turned on.
- * If you connect an HDMI device that is not HDMI CEC-compatible, all the HDMI-CEC Control features do not work.
- * Depending on the connected HDMI device, the HDMI-CEC Control feature may not work.

Display & Sound

Picture

- **Picture Mode:** If you'd like to configure the settings for your picture, then there are seven types of picture modes available.
- **Auto Backlight:** Select off, low, middle, etc.
- **Backlight:** Adjust Local Dimming, Backlight Level, Automatic Light Sensor and Minimum Backlight to change the overall brightness of the screen.

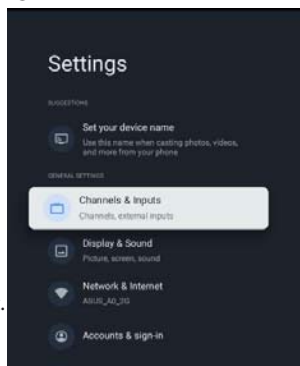

- **Brightness:** Adjust the Brightness level to generate lighter or darker images.
- **Contrast:** Adjust the Contrast level to increase or decrease how bright images appear.
- **Saturation:** Adjust the saturation of color settings.
- **HUE:** Adjust the hue of color settings.
- **Sharpness:** Adjust how sharp or soft edges of images appear.
- **Advanced Video:** You can select Color Temperature, Dolby Vision Notification, DNR and other options
- **Reset to Default:** Reset current picture settings to factory mode.

Screen: Adjust the screen ratio, you can choose Full, 4:3, etc.

Sound

- **Sound style:** Standar, vivid, sports and other modes can be selected.
- **Basic Settings:** Set Balance, Bass, Treble, Surrow, Sound and other functions.
- **Dolby Audio Processing :** Set Dolby sound On/Off.
- **Speakers :** Speakers on and off.
- **Speakers Delay :** External Audio System.
- **Downmix Mode:** Enable downmix, Convert multi-channel audio into two-channel audio.
- **Reset to Default:** Reset current audio settings to factory mode.

Audio Output:Digital output, Spdif Delay mode can be set

Network & Internet:

- **Wi-Fi:** Turn on the Wi-Fi to access the Internet via a wireless network connection. Select an available network, press OK buttons to confirm. A screen will appear prompting you to enter the password if necessary.
- **See all:** Press OK buttons to view all available network or fewer.

Other options

- **Add new network:** You can add wireless network.
- **Scanning always available:** Check to scan for networks even when Wi-Fi is turned off.

Accounts & Sign- In: Make the most of your TV. Choose account type and sign in to get new apps, recommendations movies and more.

Privacy: You can select Location. Usage & diagnostics.app permissions. Special app access. Security & Restrictions and other settings.

Apps: You can view details about an app or other item listed. The information and controls available vary among different types of apps.

System:

Ambient mode: Screen saver is displayed when it is not operated for a long time.

Power & Energy: Energy and energy saving settings.

About: Here will show the basic information of the TV , include System update / Device name / Reset / Status / Legal information / Model /Android TV OS Version / Netflix ESN / Android TV OS security patch level / Kernel version. User can press ^ and v arrow buttons) to check the information.

Date & time: User can select this item to set time related items of TV device, include Automatic date & time, Set date, Set time, Set time zone, Use 24-hour format. When Automatic date & time is set to "Use network-provided time", Set date and Set time.

Automatic date & time: Use network-provided time. You can also set the current time manually when Off is selected.

- **Set date:** Set the date.
- **Set time:** Set the time.
- **Set time zone:** Select your time zone.
- **Use 24-hour format:** Set the time to display in a 12 or 24-hour format.

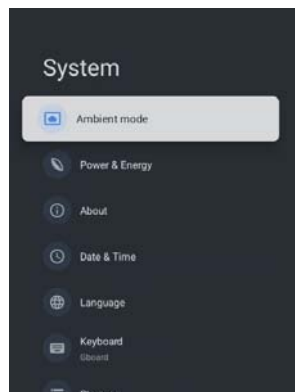

Language: Adjust the default Language settings for the TV.

Keyboard: Adjust the default settings for the keyboard.

Storage: Used to display TV storage information. Device storage show current data info in system internal shared storage, removed storage show removable device storage information.

Cast: You can select Always, While casting, Never options to let others control your playing media

System sounds: Turn on the system sound and the TV will make a sound during operation.

Restart: Restart your TV .

Accessibility: Auxiliary settings for user preferences such Audio Type, Captions, High contrast text, Text to speech etc.

Remotes & Accessories: To connect your remote through Bluetooth, before pairing your Bluetooth devices, make sure they're in pairing mode.

Help & Feedback: Visit google tv help at.

Auxiliary Functions for Visually and Hearing Impaired Users

Note: Some functions must be supported by the content source. Available features may vary depending on system version and device model. Please refer to the specifications of your actual purchase.

1. TalkBack function

The TalkBack (voice assistance) function in digital TV is an accessibility feature designed primarily for visually impaired users or people who need voice prompts. Its core function is to help users operate the TV interface or understand the content through voice feedback.

Opening mode

Method 1: Press the "Back" ← and "Down" ∨ keys on the remote control simultaneously (for at least 4 seconds) to quickly enable or disable the TalkBack function.

Method 2: Press the "setting key (⚙️)" on the remote control, then navigate through the following path: Settings-> Accessibility-> TalkBack(Screen reader)-> Enable to turn on or off the TalkBack function.

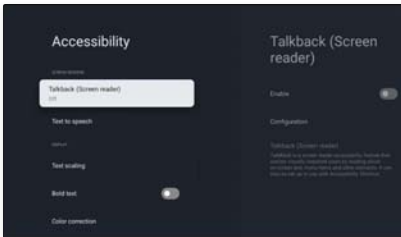

2. Audio Description Function (Visually Impaired)

Audio Description (short oral image) is designed for visually impaired users. It provides supplementary narration for visual media such as television programs, movies, and dramas. This additional audio helps visually impaired individuals understand visual details they might otherwise miss, including scenes, facial expressions, and character movements.

Opening mode:

- 1、 Play the TV signal with Audio Description sound track.
- 2、 Select the sound track with AD logo. The path is: Menu-> Advanced Options-> Audio-> Sound tracks, and you can hear the narration at this time.
- 3、 Audio Type is used to set the default sound track type. The path is: Menu -> Advanced Options -> Audio -> Audio type ->Audio description.
- 4、 Visually Impaired is used to set the Visually Impaired sound track type. The path is: Menu -> Advanced Options -> Audio -> Visually Impaired.

3. Hearing Impaired Function

Hearing Impaired function (Hearing Assistance) in digital TV is an auxiliary technology designed for hearing-impaired users, aiming to help users better understand TV content through visual subtitles.

Opening mode:

- 1、 Play the TV signal with the Hearing Impaired subtitles.
- 2、 Select Hearing impaired subtitles. The path is: Menu-> Advanced Options-> Subtitle-> Subtitle tracks.
- 3、 Subtitle type is used to set the default subtitle type. The path is: Menu -> Advanced Options -> Subtitle -> Subtitle Type.

4. Set user preferences

Set color correction, font contrast, font size, focus cursor, etc.

Operation tips:

Setting-> Accessibility-> Captions can set the font size and focus.

Setting-> Accessibility-> High contrast text can set the font contrast.

Specification

Working voltage	100 – 240 V~ 50/60 Hz
Rated power consumption	50 W
Dimensions (W x H x D) without stand	718 X 421 X 70 mm
Net weight without stand	3.4 Kg
RF aerial input	75Ωunbalanced
Language of OSD	Multiple options
System	DTV: DVB-T/T2/C/S/S2 ATV: PAL/SECAM BG/DK/I
Channel coverage	DTV: DVB-T: 177.5 MHz ~ 226.5 MHz 474 MHz ~ 858 MHz DVB-C: 113 MHz~858 MHz DVB-S/S2: 950 MHz ~ 2150 MHz ATV: 46MHz ~ 862 MHz
Wi- Fi frequency range (Wi-Fi maximum power)	2412MHZ to 2472MHZ (<100mW) 5180MHZ to 5320MHZ (<100mW) 5500MHZ to 5700MHZ (<100mW) 5745MHZ to 5825MHZ (<25mW)
BT-frequency range (BT- maximum power)	2402MHZ to 2480MHZ (<10mW)
Software version (involve or above)	V01.04021

Note: Some specifications may different regions or models, and please take your actual as the standard.

Specification

Country restrictions

This device is intended for household and/or office use in all EU countries (and other countries where the corresponding EU guideline is in place) without any restrictions excluding the countries listed below.

Country	Restriction
Bulgaria	General permit for outdoor use and use in public facilities
France	Use in closed spaces only for 2454-2483.5 MHz.
Italy	A general permit is required for use outside of private spaces.
Greece	Use in closed spaces only for 5470-5725 MHz.
Luxembourg	General permit for network and service offers (not for spectrum)
Norway	Broadcasting radio waves is not permitted in a geographic radius of 20 km around the center of Ny-Ålesund.
Russian Federation	Use in closed spaces only permitted

The regulations of individual countries are subject to change at any time. It is recommended that the user make an inquiry to the relevant agencies about the current stand of national regulations for 2.4 GHz and 5 GHz WiFi.

The device complies with RF specification when the device is used at 20 cm from your body.

Suggested writing Method:

According to Article 10 (10) of Directive 2014/53/EU, the packaging shows that this radio equipment will be subject to some restrictions when placed on the market in Belgium (BE), Bulgaria (BG), the Czech Republic (CZ), Denmark (DK), Germany (DE), Estonia (EE), Ireland (IE), Greece (EL), Spain (ES), France (FR), Croatia (HR), Italy (IT), Cyprus (CY), Latvia (LV), Lithuania (LT), Luxembourg (LU), Hungary (HU), Malta (MT), Netherlands (NL), Austria (AT), Poland (PL), Portugal (PT), Romania (RO), Slovenia (SI), Slovakia (SK), Finland (FI), Sweden (SE), the United Kingdom (UK(NI)), Turkey (TR), Norway (NO), Switzerland (CH), Iceland (IS), and Liechtenstein (LI). The WLAN function for this device is restricted to indoor use only when operating in the 5150 to 5350 MHz frequency range.

Troubleshooting

Before contact the service technician, perform the following simple checks. If any program still persists, unplug the TV and calling for serving.

PROBLEM	POSSIBLE SOLUTION
No sound and picture	<ul style="list-style-type: none"> - Check whether the main plug has been connected to a wall outlet. - Check whether you have pressed the POWER button on TV set. - Check the picture contrast and brightness settings.
Normal picture but no sound	<ul style="list-style-type: none"> - Check the volume. - Sound muted? Press the MUTE button. - Try another channel, the problem may be with the broadcast. - Are the audio cables installed properly?
The remote control does not work	<ul style="list-style-type: none"> - Check to see if there is any object between the product and remote control causing obstruction. - Are batteries installed with correct polarity (+ to +, - to -)? - Correct remote operating mode set: TV, VCR etc.? - Install new batteries.
Power is suddenly turned off	<ul style="list-style-type: none"> - Is the sleep timer set? - Check the power control settings. Power interrupted. - No broadcast on station tuned with auto activated.
Picture appears slowly after switching on	<ul style="list-style-type: none"> - This is normal; the image is muted during the product startup process. Please contact your service center, if the picture has not appeared after five minutes.
No or poor color or poor picture	<ul style="list-style-type: none"> - Adjust the color in menu option. - Keep a sufficient distance between the product and the VCR. - Try another channel, the problem may be with the broadcast. - Are the VIDEO cables installed properly? - Activate any function to restore the brightness of the picture.
Horizontal/vertical bars or picture shaking	<ul style="list-style-type: none"> - Check for local interference such as an electrical appliance or power tool.
The TV is not receiving all channels.	<ul style="list-style-type: none"> - Confirm that the coaxial cable is securely connected to the TV. - If you are using an antenna, verify it is positioned correctly and if all the connections are secured.
Poor reception on some channels	<ul style="list-style-type: none"> - Station or cable product experiencing problems. Tune to another station. - Station signal is weak, reorient antenna to receive weaker station. - Check for sources of possible interference.
No output from one of the speakers	<ul style="list-style-type: none"> - Adjust balance in menu option.
The TV audio is not being played through the receiver.	<ul style="list-style-type: none"> - Connect an optical cable to the TV and the receiver. - ARC enables digital sound to be outputted via the HDMI (ARC) port. However, ARC is only available when the TV is connected to an audio receiver that supports ARC.
The wireless network connection failed.	<ul style="list-style-type: none"> - Make sure the Network Connection is set to Wireless. - Make sure the TV is connected to a wireless IP router.
The software update over the Internet has failed.	<ul style="list-style-type: none"> - Check the network connection status. - If the TV is not connected to a network, connect to a network. - The upgrade stops if you already have the latest software version.
No picture when connecting HDMI	<ul style="list-style-type: none"> - If an HDMI cable doesn't support High Speed HDMI, it can cause flickers or no screen display. In this case use the latest cables that support High Speed HDMI.

Maintenance

Early malfunctions can be prevented. Careful and regular cleaning can extend the amount of time you will have your new TV. Be sure to turn the power off and unplug the power cord before you begin any cleaning.

Cleaning the screen

1. Here's a great way to keep the dust off your screen for a while. Wet a soft cloth in a mixture of lukewarm water and a little fabric softener or dish washing detergent. Wring the cloth until it's almost dry, and then use it to wipe the screen.
2. Make sure the excess water is off the screen, and then let it air-dry before you turn on your TV.

Cleaning the cabinet

To remove dirt or dust, wipe the cabinet with a soft, dry, lint-free cloth. Please be sure not to use a wet cloth.

Extended Absence



If you expect to leave your TV dormant for a long time (such as a vacation), it's a good idea to unplug the power cord to protect against possible damage from lightning or power surges.

HDMI® The terms HDMI and HDMI High-Definition Multimedia Interface, and the HDMI logo are trademarks of registered trademarks of HDMI Licensing LLC in the United States and other countries.

Dolby
AUDIO

Manufactured under license from Dolby Laboratories. Dolby, Dolby Audio, and the double-D symbol are trademarks of Dolby Laboratories Licensing Corporation.

This product contains free software that is subject to the GNU General Public License (GPL) and/or the GNU Lesser General Public License (LGPL). You may redistribute and/or publish it under the terms of the GNU General Public License or the GNU Lesser General Public License as published by the Free Software Foundation, either according to Version 2 or (at your option) any later version.

This program is published in the hope that it is of use to you but WITHOUT ANY GUARANTEE and especially without the implicit guarantee of BEING READY FOR THE MARKET or USE FOR A CERTAIN PURPOSE. You can find details in the GNU General Public License (GPL) and the GNU Lesser General Public License (LGPL). You can obtain the software from Imtron GmbH's customer service (per email at contact@imtron.eu or via the postal address IMTRON GmbH, Media-Saturn-Straße 1, 85053 Ingolstadt Germany). You can download the GNU General Public License (GPL) and the GNU Lesser General Public License (LGPL) at www.gnu.org/licenses/.

This device is suited solely for use in closed spaces. This device maybe used in all EU countries.

Imtron GmbH hereby declares that the radio equipment PTV 32GF-5026C complies with the EU directive 2014/53/EU. Click on the following link to read the full text of the EU Declaration of Conformity: <https://www.peaq-online.com/downloads>.

You can access the European Product Database (EPREL) for information about the model via the link <https://eprel.ec.europa.eu/qr/2539073>. Alternatively, scan the QR code on the energy label.

■ Mounting on a Wall

An optional wall mount can be used with your television. Consult with your local dealer to purchase the recommended wall mount bracket. Carefully attach the wall mount bracket at the rear of the TV. Install the wall mount bracket on a solid wall perpendicular to the floor. If you are attaching the TV to other building materials, please contact qualified personnel to install the wall mount. Detailed instructions will be included with the wall mount. Please use a wall mount bracket where the device is adequately secured to the wall with enough space to allow connectivity to external devices.

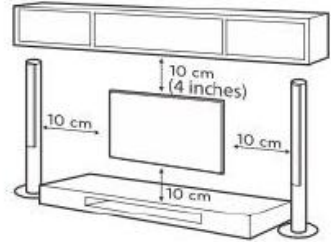

Note: The picture is only for reference.

- Disconnect the power before moving or installing the TV. Otherwise electric shock may occur.
- Remove the stand before installing the TV on a wall mount by performing the stand attachment in reverse.
- If you install the TV on a ceiling or slanted wall, it may fall and result in severe injury. Use an authorized wall mount and contact the local dealer or qualified personnel. Otherwise it is not covered by the warranty.
- Do not over tighten the screws as this may cause damage to the TV and void your warranty.
- To prevent injury, this apparatus must be securely attached to the wall in accordance with the installation instructions.
- Use the screws and wall mounts that meet the following specifications. Any damages or injuries by misuse or using an improper accessory are not covered by the warranty.

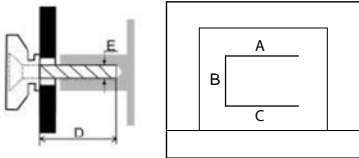

Model Size:32"		TOP	Down
Screw	Diameter(mm)"E"	M6	M6
	Depth(mm) "D"	Max	10
		Min	10
Quantity		2	2
A*B*C		200*200*200	

Note:

1. The pictures are only for reference.
2. For the TV sets with terminals towards the wall, in order to leave enough space to use the terminals, a plastic spacer is needed together with each screw to fix the wall mount. It is a small hollow pillar, the height of which is ≥ 30 mm.

Avertissement

CHER CLIENT :

Avant d'utiliser le produit, veuillez lire l'intégralité de ces consignes d'utilisation et de sécurité, puis conserver ce mode d'emploi pour référence ultérieure.

Respectez toujours les précautions suivantes afin d'éviter des situations dangereuses et garantir les performances optimales de votre produit.

Imtron GmbH n'assume aucune responsabilité quant à des dommages au produit, à des dommages matériels ou à des blessures corporelles dus à une négligence ou un usage inapproprié du produit, ou à un usage du produit non indiqué par le fabricant.



ATTENTION

RISQUE D'ÉLECTROCUTION
NE PAS OUVRIR



AVERTISSEMENT :

POUR ÉVITER LES RISQUES D'ÉLECTROCUTION, NE RETIREZ PAS LE COUVERCLE (OU L'ARRIÈRE). AUCUNE PIÈCE À L'INTÉRIEUR NE PEUT ÊTRE RÉPARÉE PAR L'UTILISATEUR. CONFIEZ TOUT ENTRETIEN À UN PERSONNEL TECHNIQUE QUALIFIÉ.



Le symbole représentant un éclair avec une flèche à l'intérieur d'un triangle équilatéral est utilisé pour prévenir l'utilisateur d'une « tension dangereuse » non isolée dans le boîtier du produit, susceptible d'être d'une magnitude suffisante pour constituer un risque d'électrocution.



Le point d'exclamation contenu dans un triangle équilatéral avertit l'utilisateur de la présence de consignes importantes sur la maintenance (entretien) et le fonctionnement dans la documentation fournie avec l'appareil.

INFORMATIONS RÉGLEMENTAIRES

Cet équipement produit, utilise et peut émettre de l'énergie radio, et, s'il n'est pas installé ni utilisé selon les instructions, peut provoquer des interférences dangereuses dans les communications radio. Toutefois, il n'existe aucune garantie que de telles interférences ne se produiront pas dans une installation particulière. Si cet équipement provoque des interférences gênant la réception de la radio ou de la télévision, ce qui peut être vérifié en éteignant puis en rallumant l'équipement, l'utilisateur peut tenter de résoudre le problème d'interférences en prenant une ou plusieurs des mesures ci-dessous :

- Déplacer l'antenne réceptrice.
- Augmenter la distance entre l'équipement et le récepteur.
- Brancher l'équipement à une prise sur un circuit différent de celui auquel est connecté le récepteur.
- Contacter le revendeur ou un technicien radio/TV qualifié pour toute assistance.

ATTENTION

- ✘ **Ne pas tenter de modifier le produit d'une quelconque manière que ce soit sans autorisation écrite du fournisseur. Une modification non autorisée pourrait annuler le droit de l'utilisateur à utiliser ce produit.**
- ✘ **Les chiffres et illustrations contenus dans ce mode d'emploi sont fournis à titre de référence uniquement et peuvent différer du produit réel. La conception et les caractéristiques du produit peuvent être modifiées sans préavis.**

Avvertissement

MISES EN GARDE ET AVERTISSEMENTS IMPORTANTS !

L'énergie électrique peut accomplir de nombreuses fonctions utiles, mais peut également provoquer des blessures et des dommages matériels si elle n'est pas manipulée correctement. Ce produit a été conçu et fabriqué en accordant une forte priorité à la sécurité. CEPENDANT, UNE UTILISATION INAPPROPRIÉE PEUT ENTRAÎNER UN RISQUE D'ÉLECTROCUTION OU D'INCENDIE. Pour prévenir tout risque potentiel, veuillez respecter les instructions suivantes lorsque vous installez, utilisez et nettoyez le produit.

- Accessoires**---Utilisez uniquement des pièces/accessoires indiqués par le fabricant. N'utilisez pas des pièces non recommandées par le fabricant. L'utilisation de pièces inappropriées peut entraîner des accidents.
- Eau**---Pour réduire le risque d'incendie ou d'électrocution, n'exposez pas cette TV à la pluie ou à l'humidité. Gardez la TV à l'abri des gouttes ou des éclaboussures de liquides et ne placez aucun objet rempli de liquides, comme un vase, une tasse, etc. sur ou au-dessus de la TV (par exemple, sur une étagère au-dessus de l'appareil).
- Feu ou explosion**---N'exposez pas la TV aux rayons directs du soleil ou ne placez pas des flammes nues comme une bougie allumée en haut ou à proximité de la TV. Ne placez aucune source de chaleur comme un radiateur électrique, un radiateur, etc. à proximité du téléviseur.
Avvertissement : Pour éviter la propagation d'un incendie, éloignez toujours les bougies ou autres flammes nues de ce produit.
- Aération**---Laissez un espace libre d'au moins 5 cm autour de la TV à des fins d'aération. L'aération ne doit pas être bloquée en couvrant ou en obturant les orifices d'aération avec des objets, comme un journal, une nappe, un rideau, etc. L'impossibilité de maintenir une aération appropriée peut entraîner un incendie ou un problème lié au produit, causé par une augmentation de sa température interne.
-  Cet équipement est un appareil électrique à double isolation ou de Classe II. Il a été conçu de façon à être utilisé sans raccord de sécurité à la mise à la terre électrique.
- Source d'alimentation**---Ce produit est destiné à être alimenté par une source d'alimentation désignée, indiquée sur l'étiquette. En cas de doute sur le type de source d'alimentation de votre domicile, contactez votre revendeur ou la compagnie d'électricité locale.
- Surcharge**---Ne surchargez pas les prises murales, rallonges ou prises de courant sur d'autres équipements, car cela peut constituer un risque d'incendie ou d'électrocution.
- Tension**---Avant d'installer ce téléviseur, assurez-vous que votre tension de sortie correspond à la tension indiquée sur la plaque signalétique de l'appareil.
- Fiche d'alimentation**---Ne nuisez pas au bon fonctionnement de la sécurité de la fiche polarisée ou de terre. Pour la plupart des appareils, il est recommandé de les placer sur un circuit distinct, c'est-à-dire le circuit d'une prise simple qui n'alimente que cet appareil et qui ne dispose d'aucune prise supplémentaire ni d'aucun circuit de dérivation.
- La fiche SECTEUR de l'appareil sert de dispositif de déconnexion qui doit rester en état de marche. Gardez votre prise de courant alternatif près de votre téléviseur pour un branchement et un débranchement faciles.
- Montage mural**---Pour fixer le produit sur un mur, n'oubliez pas d'installer le produit selon la méthode recommandée par le fabricant. Le kit de montage mural est en option. Vous pouvez l'obtenir auprès de votre revendeur, s'il n'est pas livré avec votre TV. N'installez pas la TV sur un plafond ou un mur incliné. Utilisez les fils de fixation murale indiqués et autres accessoires. Serrez bien les vis de fixation murale pour empêcher la TV de tomber. Ne serrez pas trop les vis.
- Socle**---Ne placez pas la TV sur une surface penchée ou instable. Sinon, la TV risque de basculer et causer des blessures graves, voire mortelles. De nombreuses blessures, notamment en ce qui concerne les enfants, peuvent être évitées si les simples mesures de sécurité suivantes sont prises :
- Utilisez uniquement des socles ou un mobilier de TV recommandés par le fabricant de l'appareil

Avertissement

- Utilisez uniquement un mobilier qui peut supporter le poids de la TV
 - Assurez-vous que la TV ne dépasse pas les bords du meuble
 - Ne placez pas la TV sur un meuble en hauteur (par exemple, une étagère ou une bibliothèque) sans avoir solidement fixé le meuble lui-même et la TV.
 - Ne placez pas les périphériques de la TV sur un tissu ou autres matériaux situés entre la TV et le meuble.
 - Informez vos enfants des risques liés au fait de grimper sur des meubles hauts pour atteindre la TV ou la télécommande. Si vous déplacez votre TV, suivez les mêmes mesures de sécurité.
14. **Contact avec des objets et des liquides**---N'introduisez jamais un objet dans le produit par les orifices ou les ouvertures. Une tension élevée circule dans le produit, et introduire un objet peut causer un risque d'électrocution et/ou de court-circuit au niveau des pièces internes. Pour la même raison, ne renversez pas de l'eau ou un liquide sur le produit.
 15. **Dommages nécessitant réparation**---Cet appareil ne devrait être réparé que par un technicien correctement formé et agréé. L'ouverture du couvercle ou toute autre tentative de réparation de cet appareil par l'utilisateur peut entraîner des blessures graves ou la mort à la suite d'une électrocution, et peut renforcer le risque d'incendie.
 16. **Enfants**---Ne laissez pas les jeunes enfants jouer avec le sac en plastique livré avec la télévision lorsque vous la déballez. Sinon, cela peut entraîner un risque d'asphyxie, et ainsi des blessures.
 17. **Piles**---Les piles (bloc de batteries ou piles installés) ne doivent pas être exposées à une chaleur excessive comme la lumière du soleil, le feu ou autre source similaire.
Ne jetez pas les piles avec les déchets ménagers. Renvoyez-les à un centre de collecte destiné aux piles usagées.
 18. **Antenne**---Installez l'antenne à l'écart des câbles d'alimentation et des lignes à haute tension, et assurez-vous qu'elle est correctement installée. Si l'antenne entre en contact avec une ligne électrique, cela entraînerait un risque d'incendie, d'électrocution ou de blessures graves.
 19. **Protection de l'écran**--- L'écran utilisé dans ce produit est en verre. Il peut ainsi se briser si le produit tombe ou subit un choc avec d'autres objets. Veillez à ne pas vous blesser avec les morceaux de verre cassés si l'écran se brise.
 20. ~ : Indique un courant alternatif.
--- : Indique un courant continu.

Si vous souhaitez brancher un appareil externe à ce produit, un câble blindé de bonne qualité doit être utilisé, ce qui assure la compatibilité électromagnétique du produit et du câble utilisé dans leur ensemble.

Danger de stabilité

Le téléviseur peut tomber et provoquer des blessures corporelles graves ou la mort.

Ne placez jamais un téléviseur dans un endroit instable. Le téléviseur peut tomber et causer de graves blessures corporelles ou la mort. De nombreuses blessures, notamment en ce qui concerne les enfants peuvent être évitées en adoptant les simples mesures de précaution suivantes comme :

- TOUJOURS utiliser des armoires, des pieds ou des supports de fixation recommandés par le fabricant du téléviseur.
- TOUJOURS placer le téléviseur sur un meuble qui peut en supporter le poids en toute sécurité.
- TOUJOURS s'assurer que le téléviseur se trouve loin du rebord du meuble qui le supporte.
- TOUJOURS rappeler aux enfants qu'il est dangereux de monter sur les meubles pour atteindre le téléviseur ou ses boutons.
- TOUJOURS arranger les câbles branchés au téléviseur de manière à ne pas trébucher dessus et de manière à ce qu'ils ne puissent pas être tirés ni empoignés.
- Ne JAMAIS placer le téléviseur sur une surface instable.
- Ne JAMAIS placer le téléviseur sur un meuble haut (par exemple un placard ou une bibliothèque) sans ancrer le meuble et le téléviseur à un support adapté.
- Ne JAMAIS placer le téléviseur sur un tissu ou sur d'autres matériaux se trouvant entre le téléviseur et le meuble le supportant.
- Ne JAMAIS placer des objets susceptibles d'inciter les enfants à monter sur les meubles, comme des jouets et des télécommandes, au-dessus du téléviseur ou sur le meuble supportant le téléviseur.

Si vous souhaitez conserver et déplacer votre téléviseur actuel, appliquez les mêmes mesures indiquées ci-dessus.

Pour éviter les blessures, ce téléviseur doit être solidement fixé au sol/mur conformément aux instructions d'installation.

Quelles que soient les circonstances, veuillez garder le panneau du téléviseur placé verticalement, en cas d'inclinaison, l'angle d'inclinaison entre le panneau et le plan vertical ne doit pas dépasser 15°. (la règle s'applique aux produits de la série sans cadre).

Avertissement

CONSIGNES DE SÉCURITÉ IMPORTANTES

1. Lisez ces instructions.
2. Conservez ces instructions.
3. Respectez tous les avertissements.
4. Suivez toutes les instructions.
7. N'obstruez en aucun cas les orifices d'aération. L'aération ne doit pas être bloquée en obturant les orifices d'aération par des objets tels que des journaux, des nappes, des rideaux, etc.

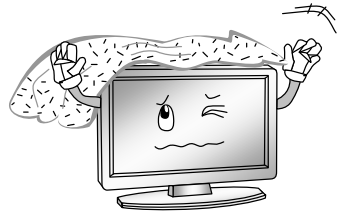
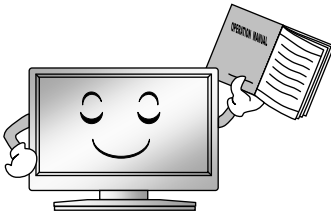

5. N'utilisez pas cet appareil à proximité de l'eau.



8. N'installez pas l'appareil près d'une source de chaleur telle qu'un radiateur, une bouche de chaleur, un poêle ou d'autres appareils (notamment des amplificateurs) qui produisent de la chaleur.

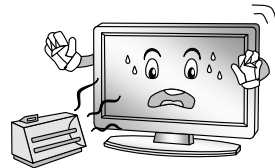

6. Nettoyez uniquement avec un chiffon sec. Débranchez ce produit de la prise murale avant de le nettoyer. N'utilisez pas de nettoyeurs liquides ou en aérosol.

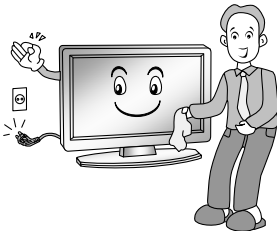

9. Ne nuisez pas au bon fonctionnement de la sécurité de la fiche polarisée ou de terre. Une fiche polarisée dispose de deux lames, dont une plus large que l'autre. Une fiche de terre comporte deux lames et une troisième broche de mise à la terre. La lame large ou la troisième broche assure votre sécurité. Si la fiche fournie ne correspond pas à votre prise, faites remplacer cette prise obsolète par un électricien.

Avertissement

10. Protégez le cordon d'alimentation contre les risques de piétinement ou de pincement, notamment au niveau des fiches, des prises de courant et de leur point de sortie sur le produit.



13. Pour protéger davantage l'appareil en cas d'orage ou lorsqu'il demeure inutilisé et sans surveillance pendant longtemps, débranchez-le de la prise murale et déconnectez le système de câblage.



11. N'utilisez que les pièces/accessoires indiqués par le fabricant.

12. Si vous utilisez un chariot, déplacez l'ensemble chariot/appareil avec précaution pour éviter toute blessure en cas de renversement. Les arrêts brusques, une force excessive ou des surfaces inégales peuvent faire tomber le produit du chariot.



14. Confiez toutes les réparations au personnel technique qualifié. Des réparations sont nécessaires si l'appareil a été endommagé d'une façon quelconque, par exemple : fiche ou cordon d'alimentation endommagé, liquide renversé ou objet tombé à l'intérieur de l'appareil, exposition de l'appareil à la pluie ou à l'humidité, fonctionnement anormal ou chute de l'appareil.



REMARQUE :

- ◆ L'élimination de ce produit doit être effectuée conformément aux réglementations de votre administration locale. Ne jetez pas cet appareil avec les déchets ménagers ordinaires.
- ◆ Des défauts sous forme de petits points rouges, verts ou bleus apparaissent sur l'écran. Cependant, ils n'altéreront en aucun cas les performances du moniteur.
- ◆ Évitez de toucher l'écran ou de maintenir un ou plusieurs doigts dessus pendant une longue période. Vous risqueriez de provoquer des effets de distorsion temporaires sur l'écran.
- ◆ Il n'est pas recommandé d'afficher une image fixe trop longtemps sur l'écran, ni d'afficher des images extrêmement lumineuses sur l'écran, ni de réduire la « luminosité » et le « contraste » lorsque vous affichez des images fixes.

REMARQUE :

- ◆ Il est recommandé de ne pas utiliser le produit dans des endroits exposés à de la fumée grasse ou vapeur d'eau qui pourrait endommager le matériel de ce produit.
- ◆ La consommation d'énergie peut augmenter si le téléviseur est mis en veille lorsqu'il est en mode Applications ou fonction réseau. Il sera stabilisé en 30 minutes. Vous pouvez également sur le bouton d'alimentation de la télécommande et le maintenir enfoncé pendant 3 secondes, le téléviseur se mettra en veille complète et fermera toutes les fonctions.

Commandes du bloc principal

Avant

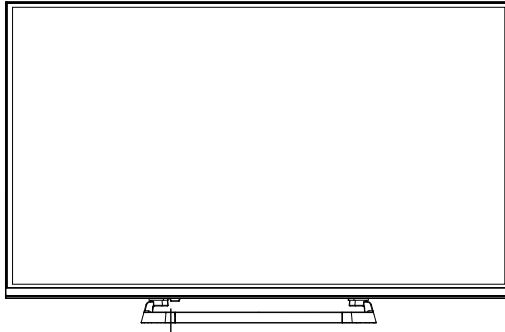

Capteur à distance
Voyant d'alimentation
ON/OFF
(MARCHE/ARRÊT)

Vue arrière pour les commandes et les prises

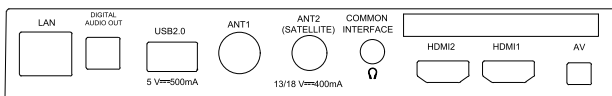
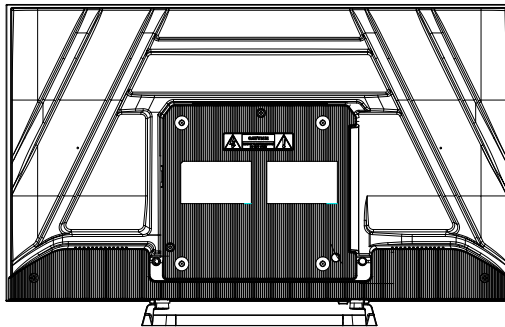

N°	Nom	Description
1	LAN	Port (LAN) réseau local. Pour connecter un câble LAN pour se connecter au Réseau.
2	HDMI	Pour connecter une source de signal d'entrée HDMI, comme un lecteur DVD, via les ports HDMI.
3	ANT	Pour connecter un câble coaxial pour recevoir le signal de l'antenne, du câble ou du satellite.
4	USB 2.0	Port USB. Pour connecter un périphérique de stockage USB pour la lecture de fichiers multimédia.
5	COMMON INTERFACE (INTERFACE COMMUNE)	Logement COMMON INTERFACE (INTERFACE COMMUNE).
6	AV	Pour connecter des sources de signal audio et vidéo via port ENTRÉE AV.
7	DIGITAL AUDIO OUT (SORTIE AUDIO NUMÉRIQUE)	Pour connecter un câble optique pour diffuser le signal audio du téléviseur vers un récepteur audio compatible.
8		Prise écouteurs /casque.

REMARQUE : Les options de connectivité Entrée/Sortie peuvent varier d'un modèle à l'autre.

Remarque : Si vous souhaitez brancher un appareil externe à ce produit, un câble blindé de bonne qualité doit être utilisé, ce qui assure la compatibilité électromagnétique du produit et du câble utilisé dans leur ensemble.

Démarrage

Installation du câble

Avant d'installer et d'utiliser l'appareil, veuillez lire attentivement le contenu utile de la section « Instructions de sécurité et avertissements ».

Déballez la TV et placez-la dans un endroit plat et aéré.

REMARQUE :

- ◆ La plage de puissance d'entrée pour la TV est 100-240V~ 50/60Hz ; ne branchez pas le port d'entrée de la TV au câble d'alimentation s'il est en dehors de la plage indiquée ci-dessus.
- ◆ Maintenez la partie isolée de la fiche lorsque vous débranchez le câble d'alimentation et ne touchez pas directement la partie métallique du câble.
- ◆ Avant de brancher un appareil externe, assurez-vous d'abord que le téléviseur et l'appareil externe sont éteints. Lors du branchement, reportez-vous au nom et à la couleur de l'interface pour connecter le câble de signal.
- ◆ L'appareil dispose d'une carte réseau sans fil intégrée, et peut directement recevoir des signaux réseau d'un routeur sans fil via l'antenne WIFI (WI-FI).

Utiliser la télécommande

Si vous utilisez la télécommande, orientez-la vers le capteur à distance situé sur la télévision. En cas d'objet entre la télécommande et le capteur à distance sur l'appareil, l'appareil risque de ne pas fonctionner.

- N'agitez pas la télécommande violemment. D'autre part, n'éclaboussez pas la télécommande avec de l'eau et ne mettez pas la télécommande dans un endroit très humide.
- Ne placez pas la télécommande directement au soleil, car la chaleur pourrait déformer l'appareil.
- Si le capteur à distance est exposé aux rayons du soleil ou à une forte luminosité, la télécommande pourrait ne pas fonctionner correctement. Si tel est le cas, modifiez la luminosité, déplacez la TV ou manipulez la télécommande au plus près du capteur à distance.
- La distance effective recommandée pour utiliser la télécommande est de 7 m environ.

Installer les piles dans la télécommande

1. Ouvrez le couvercle situé à l'arrière de la télécommande.

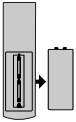

2. Installez deux piles AAA. Assurez-vous que les extrémités "+" et "-" des piles correspondent au schéma indiqué dans le compartiment.

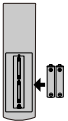

3. Remettez le couvercle en place.

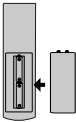

Remplacement des piles

Vous devrez installer les piles dans la télécommande pour pouvoir l'utiliser en suivant les instructions ci-dessous.

Lorsque les piles deviennent faibles, la distance de fonctionnement de la télécommande sera considérablement réduite et vous devrez remplacer les piles.

Remarques sur l'utilisation des piles :

L'utilisation d'un type de piles inadéquat peut entraîner un risque de fuite de substances chimiques et/ou d'explosion. Consultez les points suivants pour référence :

- Respectez la polarité des piles pour éviter un court-circuit.
- Chaque type de piles a ses propres caractéristiques. Ne mélangez pas différents types d'huile.
- Ne mélangez pas des piles neuves et des piles usagées. Sinon, cela réduira l'autonomie des piles et/ou entraînera une fuite de substances chimiques.
- Remplacez les piles dès qu'elles ne fonctionnent plus.
- Les substances chimiques qui s'écoulent des piles peuvent irriter la peau. Si des produits chimiques s'échappent des piles, essuyez-les immédiatement avec un chiffon sec.
- La durée de vie des piles peut être plus courte en raison des conditions de stockage. Enlevez les piles lorsque vous prévoyez de ne pas utiliser la télécommande pendant une période prolongée.
- Les piles (bloc de batteries ou piles installés) ne doivent pas être exposées à une chaleur excessive comme la lumière du soleil, le feu ou autre source similaire.

ATTENTION :

- Une explosion pourrait survenir si les piles ne sont pas correctement remplacées.
- Ne remplacez les piles que par des piles du même type ou de type équivalent.
- Les piles non rechargeables ne doivent pas être rechargées.
- Tenez les piles hors de portée des jeunes enfants. En cas d'ingestion de piles, consultez immédiatement un médecin.
- Si les piles fuient, retirez-les à l'aide d'un chiffon et jetez-les de manière appropriée. Empêchez l'acide contenu dans les piles d'entrer en contact avec la peau et les yeux. En cas de contact avec les yeux, rincez-les abondamment à l'eau et consultez immédiatement un médecin. En cas de contact avec la peau, lavez la zone touchée avec du savon et beaucoup d'eau.
- Ne les rangez pas n'importe comment dans un endroit qui pourrait présenter un risque de court-circuit à leur contact ou au contact avec d'autres objets métalliques.

Les touches de la télécommande d'origine sont les suivantes :

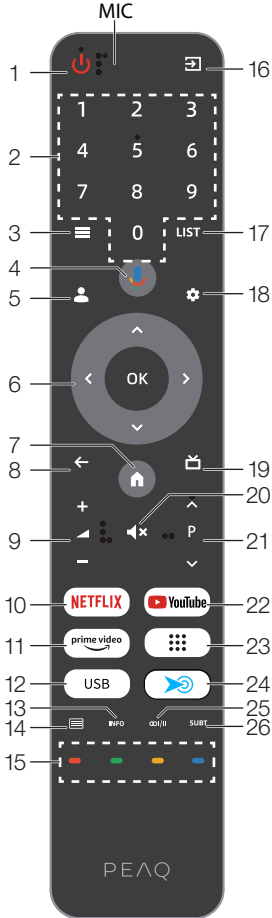

Ces trois touches sont faites d'un matériau différent des autres et sont tactiles. La touche vocale se trouve juste au-dessus de la plus grande touche ronde.

N° de série	Touche	Description
1	Power (Alimentation)	Allume/éteint la TV (⌂ : avec des caractéristiques d'accessibilité)
2	Number (Numéro)	Touches numérotées
3	Menu (Menu)	Active le menu principal
4	Voice (Voix)	Active la fonction Commande vocale
5	Compte	Changer de compte
6	Direction/OK (Direction/OK)	Appuyez sur les touches directionnelles pour sélectionner les paramètres ou les options du menu. Touche OK : Appuyez sur OK pour sélectionner ou confirmer l'élément de menu. Dans le menu TV, la liste de chaînes peut s'afficher à l'aide de la touche OK.
7	Home (Accueil)	Ouvre la page d'accueil Google TV
8	Back (Retour)	Revient au paramètre ou au menu précédent
9	Volume+/- (Volume +/-)	Règle le volume (⋮ : avec des caractéristiques d'accessibilité)
10	NETFLIX	Ouvre l'application NETFLIX
11	prime video (Prime Video)	Ouvre l'application prime video (Prime Video)
12	USB	Bascule sur la source USB
13	Détail	Affiche les informations du programme
14	Teletext (Télétexte)	Affiche ou cache Télétexte
15	Color (Couleur)	À utiliser conformément aux instructions d'utilisation de l'interface.
16	Source	Sélectionne la source de signal
17	LISTE	Appuyez sur pour appeler la liste des canaux
18	Tableau de bord	Menu du tableau de bord
19	EPG	Lance le Guide électronique des programmes
20	Mute (Sourdine)	Coupe ou remet le son
21	Program ^/v (Programme ^/v)	Sélectionne les programmes par ordre croissant ou décroissant (⋮ : avec des caractéristiques d'accessibilité)
22	YouTube (YouTube)	Ouvre l'application YouTube (YouTube)
23	APPS	Afficher toutes les applications installées
24	Course gratuit	Personnaliser en tant que raccourcis d'applications ou raccourcis de la fonction du système
25	Audio (Son)	Sélectionne le mode Son de la chaîne en cours
26	Subtitle (Sous-titres)	Sélectionne les subtitle (Sous-titres)

Utiliser la télécommande

- Orientez la télécommande vers le capteur de la télécommande situé à l'avant de l'appareil. Assurez-vous qu'il n'y a aucun obstacle entre la télécommande et le capteur.
- Appuyez sur la touche de votre choix sur la télécommande.

La télécommande a une portée maximale de 7 m. Si vous utilisez la télécommande pour régler le téléviseur, vous devez vous placer devant le téléviseur à un angle maximal de 30°, si possible.



Vous devez également veiller à ce qu'aucune source de lumière, voire aucun rayon du soleil ne se trouve sur le capteur de la télécommande.

Si l'appareil ne répond plus à la télécommande, la touche ou la fonction n'est pas prise en charge par le paramètre en cours ou les piles de la télécommande sont épuisées. Dans ce cas, remplacez les piles par des piles neuves de même type.

Raccorder l'antenne, Internet et les appareils externes

Raccorder l'antenne TV ou le câble TV

Vous pouvez raccorder le câble de votre antenne extérieure ou intérieure ou câble TV à la prise d'antenne ANT1.

Pour passer au mode de réception TV, appuyez plusieurs fois sur la touche Source pour sélectionner la source de signal « TV ».

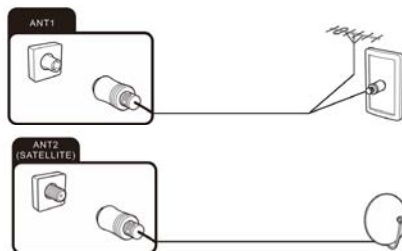

Raccorder l'antenne satellite

Vous pouvez raccorder le câble de votre antenne satellite à la prise ANT 2 SATELLITE.

Pour passer au mode de réception satellite, sélectionnez la source de signal « TV ».

Raccorder le câble réseau (connexion LAN)

Vous pouvez également établir une connexion Internet via Wi-Fi.

Connectez une extrémité du câble réseau (Cat. 5 ou mieux) au port réseau. Reliez l'autre extrémité du câble réseau à un concentrateur ou routeur du réseau de votre domicile. Le câble réseau n'est pas fourni.

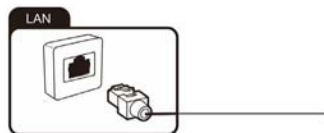

Raccorder l'équipement externe avec interface HDMI

HDMI est l'abréviation de « High Definition Multimedia Interface » et permet la transmission numérique de signaux audio et vidéo sur le même câble. Cette connexion offre la meilleure qualité de lecture et constitue le choix idéal pour les amateurs de contenu HD.

Vous pouvez raccorder jusqu'à 2 appareils HDMI à votre téléviseur. Pour connecter un appareil HDMI compatible ARC (par exemple, un home cinéma), vous devez utiliser la prise HDMI 1. Pour transmettre le son via ARC, vous devez également activer l'option « ARC » dans « Setting (Réglage) », « System (Système) », « CEC ».

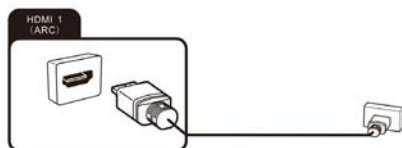

- Raccordez la sortie d'un appareil de lecture, par exemple un ordinateur compatible HDMI ou un lecteur Blu-ray, à celle des entrées HDMI sur la TV. Pour cela, vous aurez besoin d'un câble HDMI (non fourni).
- Pour lire les signaux audio et vidéo transmis par l'appareil externe sur la TV, sélectionnez la source de signal appropriée.

Raccorder un PC

1. Utilisez un câble HDMI (non fourni) pour raccorder la sortie de la carte graphique d'un PC ou d'un ordinateur portable à celle des entrées HDMI de la TV. Cette connexion permet de transférer des données audio et vidéo du PC au téléviseur.
2. Pour lire les signaux audio et vidéo transmis par le PC sur la TV, sélectionnez la source de signal appropriée.

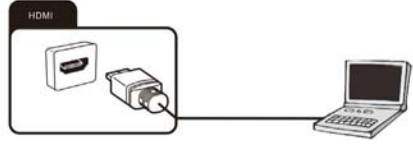

Votre PC doit disposer d'une carte graphique compatible HDMI pour vous connecter à votre téléviseur. Vous ne pouvez pas connecter un PC avec une sortie (VGA) analogique.

Raccorder un système audio numérique

Vous pouvez raccorder votre téléviseur à un système audio numérique (par exemple, amplificateur, home cinéma).

1. Raccordez la fiche à l'extrémité d'un câble audio coaxial (non fourni) à la connexion Digital Audio Out (Sortie audio numérique) sur votre téléviseur.
2. Raccordez l'autre extrémité du câble audio coaxial à l'appareil externe.

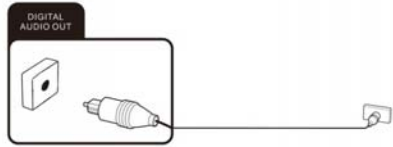

Raccorder des périphériques USB

Votre téléviseur dispose de ports USB 2.0 sur lesquels vous pouvez connecter des périphériques de stockage de masse adéquats (par exemple, clés USB, disques durs USB). Vous pouvez ainsi lire des fichiers multimédia contenus sur des périphériques de stockage de masse USB (photos, vidéos, etc.).



Fente pour carte CI

Si vous avez souscrit un abonnement pour regarder des programmes au format brouillé auprès d'un fournisseur de télévision payante, vous pouvez insérer le module avec la carte CI ou CI+ dans cette fente. Pour plus d'informations, lisez la documentation livrée avec votre carte CI.

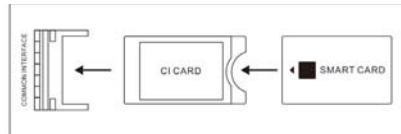

Attention ! Éteignez votre téléviseur avant d'insérer ou de retirer le module CI. Sinon, vous pourriez endommager le module ou le téléviseur.

Insérer la carte CI

Insérez le module avec la carte CI ou CI+ dans la fente pour carte CI. Veillez à l'insérer correctement.

Retirer la carte CI

Pour retirer la carte CI, retirez-la avec précaution de la fente pour carte CI.

Le module CI/CI+ est initialisé après avoir allumé le téléviseur. Cela peut prendre un peu de temps. Vous devrez alors pouvoir regarder les chaînes au format brouillé. Si ce n'est pas le cas, consultez votre fournisseur de télévision payante pour vérifier que le signal a été activé.

Le menu « CI Information (Informations CI) » vous permet de sélectionner le module CI/CI+ détecté et de régler d'autres paramètres.

Raccorder un appareil externe avec sortie AV

Raccordez des appareils externes (par exemple, caméscope, console de jeux) via la prise AV directement à votre TV grâce à la norme cinch (rouge, blanc et jaune).

1. Raccordez le câble Mini AV à la prise (non fourni).
2. Raccordez l'appareil externe aux prises de la même couleur sur le câble Mini AV, à l'aide d'un câble AV classique si nécessaire (non fourni).
3. Pour lire les signaux audio et vidéo transmis par l'appareil externe sur la TV, sélectionnez la source de signal « AV ».

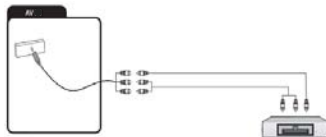

Raccorder un casque

Vous pouvez raccorder un casque ou un appareil de lecture analogique (par exemple, amplificateur basse fréquence externe) à la prise portant un symbole de casque. Utilisez un câble audio avec prise jack de 3,5 mm.

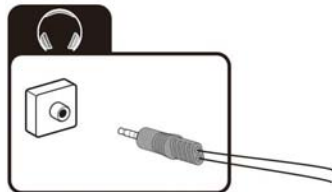

La télévision active les ports TCP 6465/6466/6467/56789/56790 par défaut

Les ports 6465/6466/6467 sont utilisés pour le service Google qui permet d'utiliser votre téléphone ou votre tablette comme télécommande pour votre téléviseur.

Les ports 56789 et 56790 sont utilisés pour le service de numérotation qui permet d'utiliser votre téléphone ou votre tablette pour détecter et contrôler les téléviseurs ou appareils de streaming compatibles au sein du réseau local.

Par défaut, la fonction Bluetooth est activée, ce qui permet de prendre en charge l'appairage de la télécommande Bluetooth et la transmission vocale, ainsi que la connexion casque/audio Bluetooth. (L'interface Bluetooth est activée par défaut en usine pour la connexion avec la télécommande, la chaîne stéréo Bluetooth et le casque Bluetooth. Veuillez vous référer au produit acheté).

Démarrage

Allumer et éteindre la TV

Allumer la TV

Branchez le cordon d'alimentation sur une prise de courant adéquate, puis appuyez sur la touche POWER (ALIMENTATION) (⏻), sous l'écran de la TV ou sur la télécommande (en veillant à diriger la télécommande vers le capteur situé à l'avant de la TV).

Éteindre la TV

Appuyez sur la touche de la télécommande pour passer en mode veille. Pour mettre la TV complètement hors tension, débranchez le cordon d'alimentation de la prise secteur.

Remarques :

Si vous maintenez la touche Power (Alimentation) ou la touche Veille (⏻) de la télécommande brièvement enfoncée, la TV passera complètement en mode veille. À nouveau allumée, la TV démarrera depuis la mise sous tension d'origine.

i Si aucun signal d'entrée n'est disponible (aucune réception TV ou aucune lecture des appareils externes), le message « Signal faible ou pas de signal » apparaît. Il est également possible que l'écran reste noir ou émette un bruit.

Utilisation

Fonction Help (Aide)

La fonction Help (Aide) donne de nombreuses informations sur le fonctionnement de votre TV.

- Appuyez sur la touche home (Maison) de la télécommande Sélectionnez Apps icon (icône Applications) parmi les options.
- Sélectionnez « Help (Aide) » parmi les options et l'élément Help (Aide) de votre choix. Vous pouvez utiliser la touche OK ou les touches fléchées pour sélectionner.

Consultez l'aide sur la TV pour plus d'informations.



Guide de première installation

À la première mise sous tension de la TV, l'écran de Bienvenue apparaîtra. Utilisez les touches OK, \blacktriangle et \blacktriangledown pour parcourir les options suivantes.

1. Télécommande et accessoires

Votre télécommande Google TV dispose de la fonctionnalité

Bluetooth. Suivez les instructions à l'écran pour appairer la télécommande à la TV, en maintenant les touches \blacktriangle - Volume et \blacktriangleleft Back (Arrière) en même temps enfoncées. Le voyant LED de votre télécommande clignotera pendant l'appairage et la TV affichera « Remote control paired (Télécommande appairée) » une fois l'appairage effectué. Cela vous permettra d'utiliser les commandes vocales avec votre télécommande via la touche Google Assistant (Assistant Google).



Connectez-vous ensuite à votre compte Google. Si vous utilisez Gmail, vous avez déjà un compte Google.

Appairer votre télécommande Bluetooth à votre Google TV activera la fonction de commande vocale Google Assistant.

2. Langue

Sélectionnez la langue de votre menu .

3. Configurer rapidement avec votre téléphone

Le « mode domestique » est optimisé pour une utilisation optimale à votre domicile. Le « Configuration manuelle (avec télécommande TV) » est optimisé pour enregistrer le mode Démo avec des paramètres définis.

4. Sélectionner le mode TV

Le « mode domestique » est optimisé pour une utilisation optimale à votre domicile. Le « retail mode (mode vente au détail) » est optimisé pour enregistrer le mode Démo avec des paramètres définis.

5. Select Wi-Fi network (Sélectionnez un réseau Wi-Fi)

Votre Google TV cherchera automatiquement les réseaux sans fil à proximité. Assurez-vous que la TV est à portée de votre routeur ou modem sans fil, et que vous avez votre de passe. Suivez les instructions pour saisir votre mot de passe et raccorder votre TV au réseau de votre choix.

Si vous préférez raccorder un câble Ethernet pour vous connecter à Internet, insérez simplement le câble (non fourni) au port d'entrée « LAN » à l'arrière de la TV, et veillez à ce qu'il soit correctement connecté à Internet.

6. Utilisez votre compte Google

Dans votre compte Google, vous obtenez. Films et télévision, émissions de vos applications de streaming préférées. Recommandations personnalisées, Google Assistant. Recherchez et contrôlez votre téléviseur avec votre voix, la télévision en direct, les appareils externes, la télévision de base peut également être définie directement.

7. sélectionner les conditions d'utilisation

Cette page vous permettra de lire et d'accepter les conditions d'utilisation de Google, la politique de confidentialité et les conditions d'utilisation de Google Play dans leur intégralité.

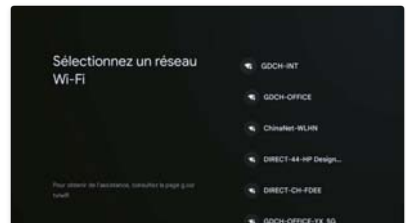

Connectez-vous au Wi-Fi en sélectionnant votre réseau et saisissez votre mot de passe. Cette étape nécessite une connexion Internet haut débit.

8. Recherchez toutes vos applications TV

Permettez-le de partager vos demandes avec les applications de votre téléviseur.

Sans cette autorisation, Google Assistant peut ne pas être en mesure de trouver tout le contenu des applications de votre téléviseur.

9. Choisissez vos services

Vos choix seront enregistrés et utilisés pour des recommandations lorsque vous êtes connecté à votre compte Google.

10. Sélection de la région ou du pays

Utilisez les boutons ^ / V pour sélectionner votre région ou votre pays, puis appuyez sur [OK] pour confirmer.

11. Mode du Tuner

En suivant ces options, l'écran Mode du Tuner apparaîtra. Assurez-vous qu'un câble d'antenne est raccordé au port d'entrée « ANT » à l'arrière de la TV. Vous avez le choix entre Antenna (Antenne), Cable (Câble) et Satellite.

La fonction de réglage automatique trouvera et enregistrera toutes les chaînes TV en clair disponibles. Après avoir confirmé vos paramètres, le processus commencera automatiquement. Le nombre de chaînes trouvées s'affichera sur l'écran.

Remarque : Cette méthode d'appariage ne prend en charge que la télécommande d'origine et la TV, et ne prend pas en charge la télécommande d'autres fabricants.

Les images et illustrations sont fournies à titre de référence uniquement et peuvent différer du produit réel.

Chromecast intégré toujours disponible

Permettre la détection de cet appareil en tant qu'appareil Google Cast et autoriser l'Assistant Google et d'autres services à le réactiver pour répondre à des commandes Cast, même quand il est en veille et que l'écran est éteint.

Lanceur

Appuyez sur la touche  pour ouvrir l'interface principale.

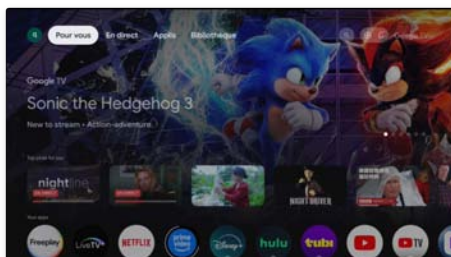

Note:

Les chiffres et illustrations de ce manuel sont donnés à titre indicatif et peuvent différer du produit réel.

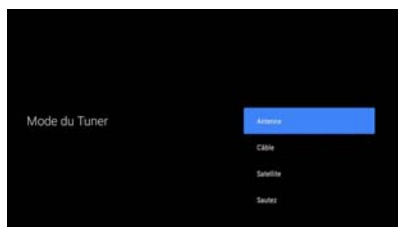
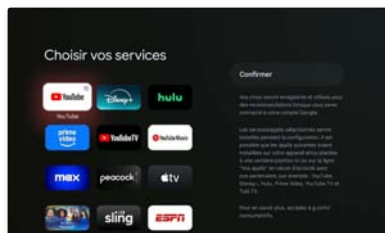

Comment régler la touche bombardement gratuite

La touche de hottes gratuits peut définir les applications / fonctions en fonction de vos préférences (disponibles uniquement sur les télécommandes avec des boutons de piste de chaleur gratuits).

Étape 1

Appuyez sur le bouton d'accueil de la télécommande. Sélectionnez «applications», puis «aidez» dans les options.

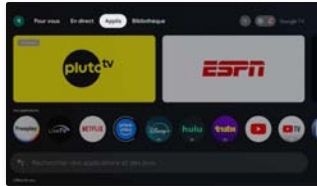

Étape 2

Sélectionnez la fonction de hot-clé gratuite.



Étape 3

Ici, vous pouvez définir la fonction d'application ou système en fonction de vos préférences.

Applications



Channel scan (Balayage Chaînes)

Cette section explique comment trouver et enregistrer automatiquement des chaînes. Ce balayage peut être réalisé dans les cas suivants :

- vous avez ignoré la phase d'installation des chaînes lors de la configuration initiale ;
- le système vous a informé qu'il n'y a aucune chaîne dans le mode TV ;
- vous souhaitez mettre à jour la liste des chaînes.

Recherche de chaînes en mode Antenne

- Appuyez sur la touche ≡ pour ouvrir le menu « TV options (Options TV) ».
- Appuyez sur les touches fléchées < et > de la télécommande, sélectionnez l'option « Settings (Paramètres) » et appuyez sur la touche OK pour afficher le sous-menu « Settings (Paramètres) ».
- Appuyez sur les touches fléchées ^ et v de la télécommande, sélectionnez l'option « Channels & Inputs (Chaînes et entrées) » et appuyez sur la touche OK pour afficher le sous-menu « Channels & Inputs (Chaînes et entrées) ».
- Si vous appuyez sur Channel Scan (Balayage Chaînes), le balayage automatique démarrera. La page s'affiche comme suit.

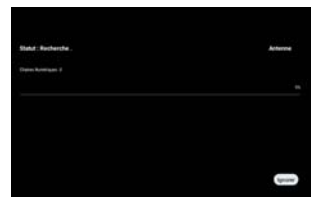
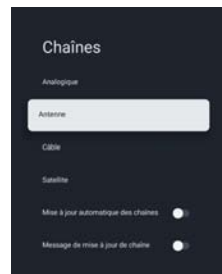

Recherche de Channel (Chaînes) en mode Câble

- Assurez-vous que les paramètres de l'opérateur sont correctement définis avant de lancer la recherche de chaînes. Vous pouvez les obtenir auprès d'un représentant de l'opérateur. Après avoir configuré les paramètres Frequency (Fréquence) et Network ID (ID réseau), allez sur l'élément Scan (Chercher) et appuyez sur la touche OK pour lancer la recherche.
- Si aucun opérateur n'a été choisi, réglez Scan Mode (Mode de recherche) sur Complète, n'allez pas sur l'élément Scan (Chercher), puis appuyez sur la touche OK pour lancer la recherche. Le système procédera à un balayage complet des chaînes analogiques et numériques, comme indiqué ci-dessous :

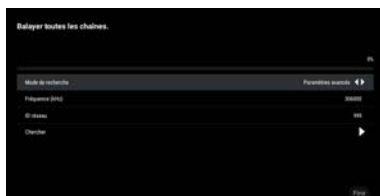

(a-1)

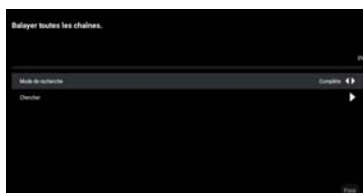

(b-1)

Recherche de chaînes en mode Satellite

Appuyez sur la touche fléchée > Channels → Satellite Re-scan → Next (Chaînes → Nouvelle recherche de satellites → Suivant), Sélectionnez-en un comme indiqué ci-dessous : Certains satellites par défaut sont affichés. Sélectionnez Next (Suivant) pour lancer la recherche.

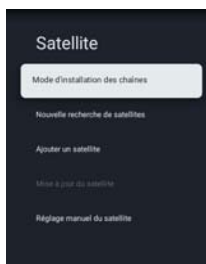

Remarque :

Étapes à suivre pour rechercher des chaînes par Unicable : ouvrez le menu d'option et sélectionnez Satellite Re-scan->More->Unicable I (Nouvelle recherche de satellites->Plus->Unicable I) ou Unicable II (Unicable II). Configurez correctement les paramètres Tuner (Syntoniseur) et Frequency (Fréquence), sélectionnez Next (Suivant) et le satellite correspondant, puis lancez la recherche. Pour les paramètres Tuner (Syntoniseur) et Frequency (Fréquence), consultez le fournisseur de l'équipement Unicable.

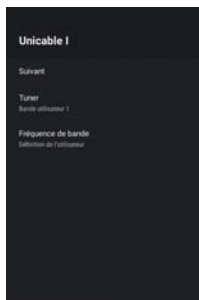

Satellite Add (Ajouter un satellite)

Satellite Add (Ajouter satellite) permet d'ajouter un satellite à la base de données. Il n'est pas possible de sélectionner l'option Satellite Add (Ajouter satellite) par défaut. Vous devez aller à Satellite Re-scan → More (Nouvelle recherche de satellites → Plus) pour sélectionner le type de périphérique satellite, puis revenir à la page Chaînes et sélectionner Satellite Add (Ajouter satellite) pour ajouter un satellite. Appuyez sur la touche OK pour saisir les informations sur le satellite.

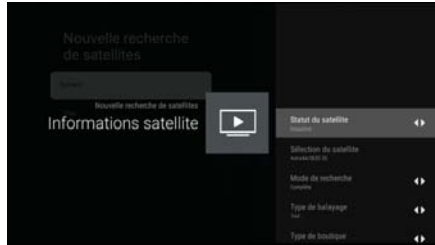

Satellite Status (Statut du satellite) : Cette option ne peut pas être modifiée si l'utilisateur a sélectionné Satellite préféré, mais peut l'être si l'utilisateur est en mode Satellite général. Elle est utilisée pour définir le statut (activé, désactivé) du satellite sélectionné.

Satellite Selection (Sélection du satellite) : L'utilisateur ne peut pas configurer cette option.

Scan Mode (Mode de recherche) : Scan Mode (Mode de recherche) : Appuyez sur les touches fléchées < et > pour sélectionner le mode de recherche (Réseau/Complète).

Scan Type (Type de balayage) : Permet de balayer toutes les chaînes de stations diffusées actives et les enregistre sur la TV. (All/Only Encrypted Channels/ Only Free Channels (Tout/Uniquement les chaînes cryptées/ Uniquement les chaînes gratuites).

Store Type (Type de boutique) : Appuyez sur les touches fléchées < et > pour sélectionner Store Type (Type de stockage). (All/Only Digital Channels/ Only Radio Channels) (Tout/Uniquement les chaînes numériques/ Uniquement les stations de radio).

LNB Configurations (LNB)

- LNB Power (Alimentation LNB) : L'utilisateur peut régler LNB power (Alimentation LNB) sur activé ou désactivé.
- LNB Frequency (Fréquence LNB) : Il s'agit d'un réglage satellite qui donne certaines valeurs précises (Universel, 5150, 5750, etc.) que l'utilisateur peut sélectionner en appuyant sur la touche « enter (Entrer) ».
- Tone 22Khz (Tonalité 22 kHz) : Cette option permet de régler le satellite sur Tone 22Khz (Tonalité 22 kHz). Vous pouvez choisir ce réglage uniquement lorsque la valeur LNB Frequency (Fréquence LNB) est 5150.

Transponder (Transpondeur) : Cette option comprend 3 éléments secondaires appelés Frequency, Symbol Rate (Fréquence, Taux de symbole) et Polarization (Polarisation). L'utilisateur peut modifier ces valeurs en les saisissant manuellement (Frequency, Symbol Rate) (Fréquence, Taux de symbole) ou en appuyant sur la touche « enter (Entrer) » pour la (Polarization) (Polarisation).

Signal Quality (Qualité du signal) : La valeur comprise entre 0 et 100 correspond à la Qualité du signal actuelle.

Signal Level (Niveau du signal) : La valeur comprise entre 0 et 100 correspond au Niveau du signal actuel.

Satellite Manual Tuning (Réglage manuel satellite)

Satellite Manual Tuning (Réglage manuel satellite) est similaire au Single RF Scan of Antenna (Simple balayage RF de l'antenne). Ce réglage est utilisé pour balayer uniquement un satellite en définissant le Transpondeur du satellite sélectionné. Pour ce type de balayage l'utilisateur n'est autorisé qu'à modifier le Transpondeur, les autres éléments étant désactivés.

Editing Channels (Modifier les chaînes)

Swapping channels (Trier les chaînes)

Cette option n'est disponible que si LCN (LCN) est désactivé.
(Comment désactiver le LCN : Paramètres-> Canaux et entrées-> Canaux-> Antenne/Câble-> LCN-> ON/OFF)

Pour permuter deux chaînes, la fonction de changement de chaînes peut être utilisée.

Remarque : Vous devez passer à la section Antenne ou Câble pour effectuer les étapes suivantes.

Assurez-vous d'avoir sélectionné "satellite général" pour utiliser cette fonction via satellite.

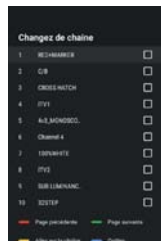

1. Appuyez sur la touche \equiv pour ouvrir le menu «TV options (Options TV) ».
2. Appuyez sur les touches fléchées \wedge de la télécommande, sélectionnez l'option "Channels « Chaînes»".
3. Appuyez sur les touches fléchées \blacktriangleright de la télécommande, sélectionnez l'option « Channel Management (Gestion de la chaînes) » et appuyez sur la touche OK pour afficher le sous-menu « Channel Management Gestion de la chaînes».
4. Appuyez sur les touches fléchées \wedge et \blacktriangledown de la télécommande, sélectionnez l'option « Channel Swap (Changez de chaînes) » et appuyez sur la touche OK pour afficher la page « Channel Swap (Changez de chaînes) ».
5. Appuyez sur les touches fléchées \wedge et \blacktriangledown de la télécommande et appuyez sur la touche OK pour sélectionner les deux chaînes à permuter.

Skipping channels (Ignorer les chaînes)

1. Dans le sous-menu « Channel Management(Gestion de la chaînes) », appuyez sur les touches fléchées télécommande, sélectionnez l'option « Channel Skip (Sauter chaîne) et appuyez sur la touche OK pour afficher la page « Channel Skip (Sauter chaîne) ».
2. Appuyez sur la touche OK de la télécommande pour cocher la case. Une icône apparaît à côté du nom de la chaîne.
3. Désormais, lorsque vous changez de chaînes, cette chaîne sera ignorée. Pour que cette chaîne soit à nouveau disponible en cas de changement de chaînes, répétez les étapes ci-dessus.

Channel list (Liste des chaînes)

Actuellement, la plage de chaînes de TV est si importante que la liste des Channel (Chaînes) contient normalement plusieurs centaines de chaînes. La recherche d'une chaîne spécifique est souvent difficile et nécessite beaucoup de temps. La fonction de recherche vous permet plus facilement de trouver une chaîne précise :

1. Ouvrez la liste des chaînes : appuyez sur les touches boutons OK pour afficher la liste des chaînes.
2. Appuyez sur GREEN(VERT). Cela indique plus de fonctions pour la liste des chaînes .
3. Sélectionnez l'« Opération » à l'aide des touches fléchées \blacktriangle et \blacktriangledown et des touches OK.
4. Sélectionnez « Find (Rechercher) » à l'aide des touches fléchées \blacktriangle et \blacktriangledown et de la touche OK. Une boîte de dialogue s'affichera à l'écran.
Saisissez le numéro ou le nom de la chaîne, mettez l'icône de confirmation en surbrillance, puis appuyez sur la touche OK. La TV recherchera les chaînes.
5. Sélectionnez « Sort (Trier) » à l'aide des touches fléchées \blacktriangle et \blacktriangledown et de la touche OK.
Appuyez sur les touches fléchées \blacktriangle et \blacktriangledown de la télécommande, sélectionnez l'élément et appuyez sur la touche OK . Cette page reviendra à la liste des chaînes, qui apparaîtront dans l'ordre de sélection.
6. Appuyez sur la touche « OK », l puis appuyez sur la touche « jaune ».
Appuyez sur les touches fléchées \blacktriangle et \blacktriangledown de la télécommande, sélectionnez l'élément et appuyez sur la touche OK . Cette page reviendra à la liste des chaînes, qui apparaîtront selon le filtre sélectionné.

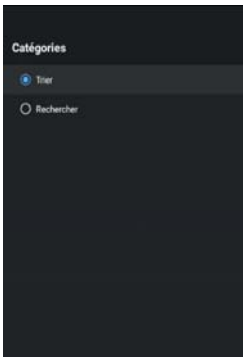

(3)

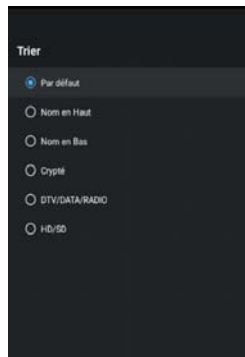

(5)

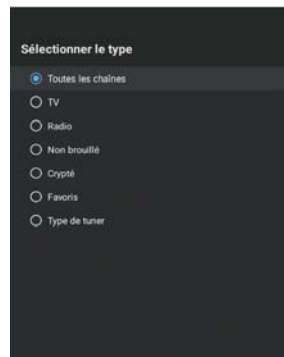

(6)

Defining favorite channels (Définir les chaînes favorites)

Voici comment ajouter des chaînes à la liste de favoris ou les supprimer :

1. Appuyez sur le bouton OK pour afficher la liste des chaînes .
2. Appuyez sur les touches bleues pour ajouter ou supprimer des favoris .
3. Appuyez sur la touche OK , appuyez sur la touche jaune pour entrer dans le menu "Select Type"--> "Favoris" pour afficher les programmes favoris.



Connecter Google Home à la TV

1. Sur la page d'accueil du téléphone portable, ouvrez l'application Google Home (Google Home).
2. Sélectionnez le nom Device (de l'appareil) correspondant dans la liste des appareils.
3. Cliquez sur « cast my screen (caster mon écran) ».
4. Sélectionnez « Cast screen (Caster un écran) ».
5. Cliquez sur « Start now (Démarrer maintenant) » pour confirmer de nouveau.

Partager des photos, des vidéos et de la musique sur la TV

1. Ouvrez la vidéo, l'album de photos, la musique et d'autres applications sur votre téléphone portable, puis trouvez et cliquez sur la touche .
2. Sélectionnez le nom de l'appareil correspondant dans la liste déroulante.
3. Sur votre téléphone portable, sélectionnez les photos, la musique et la vidéo de votre choix, puis partagez-les sur la TV.

Utiliser la fonction interactive multi-écrans

1. Connectez votre téléphone portable et la TV au même réseau.
2. Ouvrez l'application Partage multi-écrans sur la TV, trouvez le nom de l'appareil et appuyez sur la touche OK pour sélectionner Android ou IOS selon le type de votre téléphone portable.
3. Ouvrez l'application de lecture vidéo sur le téléphone portable Android. Les touches suivantes apparaîtront sur l'interface vidéo, cliquez sur la touche . Après avoir cliqué sur la touche, les noms de TV disponibles dans le réseau actuel s'afficheront. Cliquez sur le nom de la TV qui apparaît dans l'application Partage Multi-écrans pour activer le partage d'écran sur la TV.
4. Sur IOS, ouvrez le centre de commande du téléphone portable et cliquez sur Duplication d'écran . Le téléphone portable affichera les appareils disponibles sur le réseau actuel. Cliquez sur le nom de la TV qui apparaît dans l'application Multi-ScreenShare (Partage multi-écrans) pour activer le partage d'écran sur la TV.



Certaines sources de signal ci-dessus proposent des services de diffusion en ligne payants. Plus de renseignements sur les abonnements et les prix sont disponibles sur les sites web des fournisseurs en question.

Using EPG (Electronic Program Guide) (Utiliser EPG (Electronic Program Guide))

EPG (EPG) est un guide des programmes télévisés numériques, affiché à l'écran. Vous pouvez parcourir, sélectionner et visualiser les programmes.

Remarque : Le DTV EPG ne nécessite aucune connexion Internet.

- Pour utiliser le DTV EPG, appuyez sur la touche EPG de la télécommande. Le menu Guide des programmes apparaîtra et vous donnera accès aux informations sur les programmes, actuels ou futurs, diffusés sur chaque chaîne. Faites défiler les différents programmes à l'aide des touches fléchées de la télécommande.
- Utilisez les touches de couleur correspondantes indiquées au bas de l'écran pour visualiser EPG.
- Il est possible qu'il n'y ait aucune information à afficher. Changez d'abord la chaîne afin que la TV puisse obtenir des informations EPG appropriées à partir du signal TV lorsque la chaîne est activée.

Teletext (Télétexte)

Teletext (Télétexte) est un système non interactif ou unidirectionnel qui diffuse du texte et des graphiques en direct ou par câble sur un téléviseur. Une microprocesseur ou un décodeur présent dans le téléviseur est nécessaire pour extraire les informations à base de texte. Teletext (Télétexte) peut être transmis par un câble unidirectionnel ou par voie hertzienne via la radio ou la télévision. Dans le cas de la TV, il peut occuper toute une chaîne ou être codé dans l'intervalle de suppression verticale ou VBL.



Informations Teletext (Télétexte)

Teletext (Télétexte) est un service de données texte (niveau 1.5), qui sont acheminées sur le réseau analogique et DVBT numérique. Le concept d'origine repose sur un magazine électronique qui se base sur les services actuels (programmes, chaînes).

Normalement, la diffusion Teletext (Télétexte) est toujours libre et conserve en mémoire des pages au lancement du service. En d'autres termes, le moteur Teletext (Télétexte) fonctionne toujours lorsqu'une vidéo démarre ; même si le Teletext AP (Teletext AP) est caché, le moteur Teletext (Télétexte) tourne.

Afficher : Appuyez sur la touche TTX pour afficher le Teletext (Télétexte).

Quitter : Appuyez sur la touche TTX (QUITTER) pour quitter le Télétexte.

Remarque : Si le Teletext (Télétexte) n'est pas disponible sur la chaîne actuelle, le message Toast « No Teletext (Pas de télétexte) » apparaît en guise de rappel.

Détails :

- * **Digital Teletext Language (Langue du télétexte numérique) :** Cette option permet d'afficher le numéro de page initiale du télétexte. Chaque sélection mène à un numéro de page initiale différent.
- * **Decoding Page Language (Lang pages de décodage) :** Vous pouvez sélectionner une police de caractères selon vos préférences, et la page télétexte apparaîtra dans la police correspondante.

HbbTV

HbbTV (Hybrid broadcast broadband TV) est un service proposé par certains diffuseurs et uniquement disponible sur certaines chaînes de TV numériques. HbbTV propose une télévision interactive sur Internet haut débit. Ces fonctions interactives complètent et enrichissent les programmes numériques normaux, et comprennent des services comme le télétexte numérique, le guide électronique des programmes, les jeux, les votes, les informations spécifiques du programme actuel, la publicité interactive, les magazines d'information, la TV en replay, etc. Pour utiliser le service HbbTV, assurez-vous que votre TV est raccordée à Internet et que vous avez activé HbbTV.

Il y a certains paramètres HBBTV que vous pouvez vérifier via « Enter Menu key > Select Advanced Options > HBBTV Settings (Touche Menu Entrer > Sélectionnez Options avancées > Paramètres HBBTV) ».

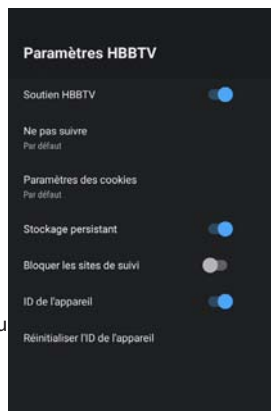

Détails :

> HBBTV Support (Soutien HBBTV) : Cette option permet de contrôler la fonction HBBTV.

> Do Not Track/Cookie Settings/Persistent Storage/Block Tracking Sites/Device ID/Reset Device ID (Ne pas suivre/Paramètres des cookies/Stockage persistant/Bloquer les sites de suivi/ID de l'appareil/Réinitialiser l'ID de l'appareil) : Ce sont tous des paramètres de navigateur HBBTV.

 Votre téléviseur nécessite une connexion Internet pour utiliser les services HbbTV.

Source de signal HDMI1 ou HDMI2

 **Attention** : Éteignez votre téléviseur et l'appareil externe que vous souhaitez connecter avant de raccorder les câbles, sinon vous pouvez endommager les appareils.

Vous pouvez raccorder jusqu'à appareils HDMI à votre téléviseur. HDMI est l'abréviation de « High Definition Multimedia Interface » et permet la transmission numérique de signaux audio et vidéo sur le même câble.

Le port HDMI1 prend également en charge la fonction ARC, qui propose l'option Settings-->Canaux & entrées -->Inputs-->HDMI control (Paramètres-->Préférences relatives à l'appareil-->Entrées-->Contrôle HDMI).

1. Raccordez l'appareil externe à la TV à l'aide d'un câble HDMI classique (non fourni).

 Le câble doit être adapté à l'application souhaitée. Par exemple, utilisez un câble version 1.4 / 2.2 ARC CEC ou un câble version 2.0 Ultra HD.

2. Ouvrez l'application Live TV, appuyez sur la touche Source pour afficher le menu de sélection de la source de signal. Sélectionnez la source de signal souhaitée, HDMI1 ou HDMI2, et confirmez en appuyant sur la touche OK.

3. Commencez la lecture sur l'appareil connecté.

Utiliser le téléviseur en guise d'écran d'ordinateur

 Votre PC doit disposer d'une carte graphique compatible HDMI pour vous connecter à votre téléviseur. Vous ne pouvez pas connecter un PC avec une sortie (VGA) analogique.

 **Attention** : Éteignez votre téléviseur et le PC avant de raccorder les câbles, sinon vous pouvez endommager les appareils.

Raccordez la sortie de la carte graphique de votre PC à l'un des ports HDMI de la TV. Pour cela, vous aurez besoin d'un câble HDMI (non fourni).

Source de signal AV

Vous pouvez raccorder un appareil avec sortie AV (par exemple, une caméra vidéo analogique, un magnétoscope) à votre téléviseur.



Attention : Éteignez votre téléviseur et l'appareil externe que vous souhaitez connecter avant de raccorder les câbles, sinon vous pouvez endommager les périphériques.

1. Raccordez le câble Mini AV à la prise (non fourni).
2. Raccordez l'appareil externe aux prises de la même couleur sur le câble Mini AV, à l'aide d'un câble AV classique si nécessaire (non fourni).
3. Ouvrez l'application Live TV, appuyez sur la touche Source pour afficher le menu de sélection de la source de signal. Appuyez sur les touches fléchées ▲/▼, sélectionnez AV item (l'élément AV) et appuyez sur la touche OK.
4. Commencez la lecture sur l'appareil connecté.

Source de signal USB (lecteur de fichiers multimédia)

Vous pouvez raccorder des périphériques USB compatibles à votre téléviseur afin de lire des fichiers multimédia pris en charge (par exemple, photos, musique) enregistrés sur ses derniers. Appuyez sur la touche

Accueil pour accéder à la page d'accueil et sélectionnez l'application Lecteur Multimédia. Les options ci-dessous sont filtrées par type de fichiers. Vous pouvez voir ci-dessous le dossier sélectionné sur le périphérique de stockage de masse USB (dans un premier temps, vous ne pouvez visualiser que le dossier racine du périphérique en question).



Vous n'avez pas forcément besoin d'éteindre votre téléviseur pour connecter ou déconnecter un périphérique de stockage de masse USB.

Menus

TV Options (Options TV)

Votre TV propose plusieurs menus que vous pouvez utiliser pour régler votre téléviseur selon vos besoins. Vous pouvez appuyer sur l'icône de touche ≡ sur l'écran d'accueil pour accéder au menu Settings (Paramètres).

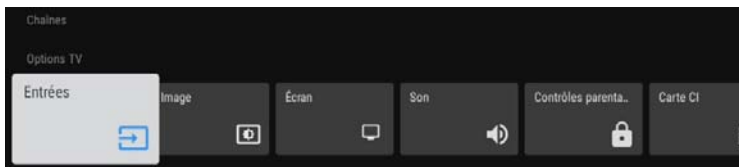

Entrées: liste des états des entrées. L'état des entrées connectées et en veille sera affiché séparément.

Image: Fournit une fonction de réglage vidéo pour les utilisateurs. Elle permet aux utilisateurs de régler la qualité de l'image ou de l'image afin que les utilisateurs puissent profiter de la télévision.

L'utilisateur peut appuyer sur la touche haut/bas pour sélectionner la "fonction d'image" à ajuster.

Screen (Écran): Ajustez l'échelle de l'écran, vous pouvez choisir full, 4: 3, etc.

Son: recherchez les paramètres de balance du son, les haut-parleurs, le SPDIF et plus encore dans ce sous-menu.

Parental Controls(Contrôle parentaux): Les paramètres de contrôle parental vous permettent de bloquer le contenu qui ne convient pas aux enfants.

Advanced Options (Options avancées)

- **Audio(l'audio):** Audio Language deuxième langue audio. Piste audio. Type audio. Vous pouvez entrer dans la configuration
- **Subtitle (Sous-titres) :** Vous pouvez activer ou désactiver l'affichage des sous-titres. Les programmes ne sont pas tous sous-titrés.
- **Teletext (Télétexte) :** Vous pouvez définir la langue du télétexte.
- **Blue Mute (Écran Bleu) :** Active/désactive Blue Mute (Écran bleu). En activant Blue Mute (Écran bleu), l'écran devient bleu en cas d'absence de signal.
- **NoSignal Auto PowerOff (Aucun signal, arrêt automatique) :** Vous pouvez régler le délai après lequel la TV s'arrêtera automatiquement en cas d'absence de signal.
- **Default Channel (Chaîne par défaut) :** Définit la chaîne de démarrage par défaut.
- **HBBTV Settings (Paramètres HBBTV) :** Vous pouvez activer ou désactiver les fonctions des paramètres HBBTV.
- **System Information (Information système) :** Affichez les system information (informations sur le système).
- **Open Source Licenses (Licenses Open Source) :** Cliquez pour lire les informations sur les licences.

Settings (Paramètres):

Channels & Inputs (Chaînes et entrées)

- **Chaînes.:** recherche de chaînes et options avancées
- **Inputs (Entrées) :** Vous pouvez consulter l'état des appareils auxquels la TV est connectée : Entrée connectée, Entrées de veille, Entrée non connectée, etc.

Consumer Electronic Control (CEC) (CONTRÔLE ÉLECTRONIQUE GRAND PUBLIC (CEC))

- **Contrôle CEC global :** Autoriser la TV à contrôler les appareils HDMI.
- **Autoriser le téléviseur à éteindre les appareils connectés :** Mettre les appareils HDMI hors tension avec la TV.
- **Autoriser les appareils connectés à allumer le téléviseur :** Mettre la TV sous tension avec un appareil HDMI.

Remarques :

- * Les câbles HDMI doivent être utilisés pour raccorder les appareils compatibles HDMI CEC à votre TV.
- * La fonctionnalité HDMI CEC de l'appareil connecté doit être activée.
- * Si vous raccordez un appareil HDMI non compatible HDMI CEC, les fonctionnalités de commande HDMI-CEC (HDMI CEC) ne fonctionnent pas toutes.
- * Selon l'appareil HDMI connecté, la fonctionnalité de commande HDMI-CEC (HDMI CEC) peut ne pas fonctionner.

Display & Sound (Affichage et Son)

Picture (Image)

- **Picture Mode (Paramètre d'image)** : Si vous souhaitez configurer les paramètres de votre image, vous pouvez choisir parmi sept modes d'image disponibles.
- **Rétroéclairage automatique**: sélectionnez Off, bas, milieu, etc.
- **Backlight (Rétroéclairage)** : Adjust Local Dimming (Gradation locale), Backlight Level (Niveau du rétroéclairage), Automatic Light Sensor (Capteur de lumière automatique) et Minimum Backlight (Rétroéclairage minimal) pour modifier la luminosité générale de l'écran.
- **Brightness (Luminosité)** : Réglez le niveau de luminosité pour créer des images plus sombres ou plus claires.
- **Contrast (Contraste)** : Réglez le niveau de contraste pour augmenter ou diminuer l'aspect lumineux de l'image.
- **Saturation (Saturation)** : Réglez les paramètres de saturation de la couleur.
- **HUE** : Réglez les paramètres de teinte de la couleur.
- **Sharpness (Netteté)** : Réglez la netteté ou le flou des contours de l'image.
- **Vidéo avancée(Paramètres avancés)**: Vous pouvez choisir la température de couleur, Dolby vision notifications, dnr et
- **Reset to Default (Réinitialiser aux valeurs par défaut)** : Réinitialisez les paramètres actuels de

Screen (Écran):Ajustez l'échelle de l'écran, vous pouvez choisir full, 4: 3, etc.

Sound (Son)

- **Sound style(Style sonore)**: Les modes standard, vif, sportif, etc. peuvent être sélectionnés.
- **Basic settings(Paramètres de base)**: Définissez l'équilibre, les basses, les aigus, le surréo, le son et d'autres fonctions.
- **DolbyAudioProcessing (Traitement Dolby Audio)**: Activez/désactivez le son Dolby.
- **Speakers (Haut-parleurs)**: Allumer et éteindre les Haut - parleurs.
- **Speaker Delay(Délai haut-parleurs)** : Système audio externe.
- **Downmix Mode (Mode Downmix)** : Activez downmix et convertissez un signal audio multicanal en un signal audio bicanal.
- **Reset to Default (Réinitialiser aux valeurs par défaut)** : Réinitialisez les paramètres actuels du son aux valeurs du mode usine.

Audio Output (Sortie audio):Sortie numérique, mode de latence spdif réglable.

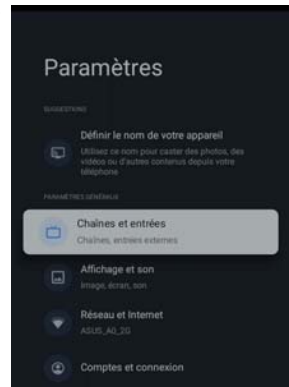

Network & Internet (Réseau et Internet)

- **Wi-Fi** : Activez le réseau Wi-Fi pour accéder à Internet grâce à la connexion au réseau sans fil. Sélectionnez un réseau disponible et appuyez sur la touche OK pour confirmer. Un écran apparaîtra et vous invitera à saisir le mot de passe si nécessaire.
- **See all (Tout afficher)** : Appuyez sur la touche OK pour afficher tous les réseaux disponibles ou moins.

Autres options

- **Add new network (Ajouter un réseau)** : Vous pouvez ajouter un réseau sans fil.
- **Scanning always available (Recherche toujours disponible)** : Cherchez des réseaux même si le Wi-Fi est désactivé.

Accounts & Sign In (Comptes et connexion) : Exploitez tout le potentiel de votre TV. Choisissez un type de compte et connectez-vous pour accéder à de nouvelles applications, à des films, à des recommandations et à d'autres services.

Profession(Confidentialité):Vous pouvez choisir l'emplacement. Utilisation et diagnostic des autorisations.App.Accès spécial aux applications. Sécurité et restrictions et autres paramètres.

Apps (Applications) : Vous pouvez afficher les détails d'une application ou d'un autre élément indiqué dans la liste. Les informations et commandes disponibles varient selon les différents types d'applications.

System (Système)

Ambient screen saver(Économiseur d'écran):L'économiseur d'écran s'affiche lorsqu'il n'est pas en cours d'exécution pendant une longue période.

Power & Energy(Alimentation et énergie) : Paramètres d'énergie et d'économie d'énergie.

About (À propos) : Cette option donne les informations de base de la TV, notamment System update / Device name / Restart / Status / Legal information / Model / Version / Software Version / Netflix ESN / Kernel version/Build (Mise à jour système / Nom de l'appareil / Réinitialiser/ État / Informations légales / Modèle / Version / Version du logiciel / Netflix ESN / Version de noyau/Version). L'utilisateur peut appuyer sur les touches fléchées **▲** et **▼** pour consulter les informations.

Date & time (Date et heure) : Vous pouvez sélectionner ce paramètre pour définir les éléments liés à l'heure de la TV, notamment Automatic date & time, Set date, Set time, Set time zone (Date et heure automatiques, Définir la date, Définir l'heure, Définir le fuseau horaire), Utiliser le format 24 heures. Lorsque l'élément Date et heure automatiques est réglé sur « Use network-provided time (Utiliser l'heure fournie par le réseau) », Définir la date et Définir l'heure.

Automatic date & time (Date et heure automatiques) : Utilisez l'heure fournie par le réseau. Vous pouvez également définir l'heure actuelle manuellement si Désactivé est sélectionné.

- **Set date (Définir la date)** : Définissez la date.
- **Set time (Définir l'heure)** : Définissez l'heure.
- **Set time zone (Définir le fuseau horaire)** : Sélectionnez votre fuseau horaire.
- **Use 24-hour format (Utiliser le format 24 heures)** : Affichez l'heure au format 12 ou 24 heures.

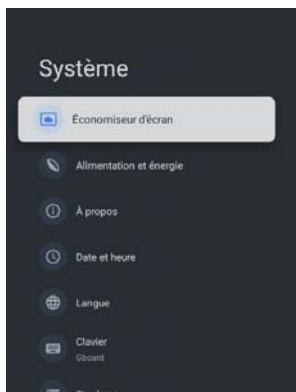

Language (Langue) : Ajustez les paramètres de la langue par défaut de la TV.

Keyboard (Clavier) : Ajustez les paramètres par défaut du clavier.

Storage (Storage) : permet d'afficher les informations de stockage de la TV. Le stockage de l'appareil indique les données actuelles du stockage partagé interne du système, et le stockage enlevé indique les informations de stockage de l'appareil amovible.

Cast(Cast) :Vous pouvez sélectionner les options "toujours", "quand vous jouez" et "jamais" pour donner aux autres le contrôle de votre média de lecture.

System sounds(son système): Activez le son du système et le téléviseur émettra un son pendant pendant le fonctionnement.

Restart (Redémarrer) : Redémarrer le téléviseur.

Accessibility(Accessibilité):Paramètres auxiliaires pour les préférences des utilisateurs tels types audio, légendes, texte à contraste élevé, texte vers la parole, etc.

Remotes & Accessories (Télécommandes et accessoires) : Pour raccorder votre télécommande au Bluetooth, avant d'appairer vos appareils Bluetooth, assurez-vous qu'ils sont en mode appairage.

Help & Feedback(Aide et Commentaires): Visit [google tv help at](https://www.google.com/assistant/tv/help).

Fonction auxiliaire pour les malvoyants et les malentendants

Certaines fonctions doivent être prises en charge par la source du film, et les fonctions sont différentes en raison des différentes versions du système et des différents modèles de machines. Veuillez vous référer à l'achat réel.

1. Fonction TalkBack

La fonction TalkBack (assistance vocale) de la télévision numérique est une technologie auxiliaire sans obstacle, qui s'adresse principalement aux utilisateurs malvoyants ou aux personnes qui ont besoin d'invites vocales. Sa fonction principale est d'aider les utilisateurs à utiliser l'interface du téléviseur ou à comprendre le contenu grâce au retour vocal.

Mode d'ouverture

Méthode 1 : Appuyez simultanément sur les touches « Retour » ← et « Bas » ↓ de la télécommande (pendant au moins 4 secondes) pour activer ou désactiver rapidement la fonction TalkBack.

Méthode 2 : Appuyez sur la « touche de réglage (⚙️) » de la télécommande, et le chemin d'accès est : Paramètres-> Accessibilité-> TalkBack (lecteur d'écran)-> Activer pour activer ou désactiver la fonction Talkback.

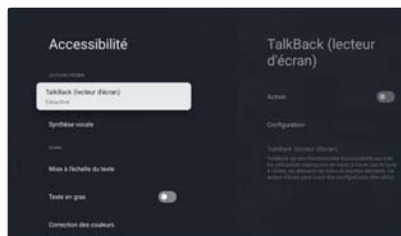

2. Fonction d'audiodescription (malvoyants)

L'audiodescription est l'abréviation d'image orale, et son groupe cible est les malvoyants.

En utilisant une voix supplémentaire, des descriptions auxiliaires peuvent être fournies pour les médias visuels tels que la télévision, les films, les drames, etc., aidant ainsi les personnes malvoyantes à comprendre des informations visuelles qu'elles ne pourraient pas recevoir à l'origine, telles que des scènes, des expressions de personnages et des détails sur les mouvements des personnages.

Mode d'ouverture :

- 1、 Jouez le signal TV avec la piste sonore de description audio.
- 2、 Sélectionnez la piste sonore avec le logo AD, le chemin est : Menu-> Options avancées-> l'audio-> Bandes-son, et vous pouvez entendre la narration à ce moment-là.
- 3、 Le type audio est utilisé pour définir le type de piste sonore par défaut, et le chemin est : Menu -> Options avancées -> l'audio -> Type audio-> Audiodes cription.
- 4、 Malvoyant est utilisé pour définir le type de piste sonore pour malvoyants, et le chemin est : Menu -> Options avancées -> l'audio -> Malvoyant.

3. Fonction malentendante

La fonction pour malentendants (assistance auditive) dans la télévision numérique est une technologie auxiliaire conçue pour les utilisateurs malentendants, visant à aider les utilisateurs à mieux comprendre le contenu télévisuel grâce à des sous-titres visuels.

Mode d'ouverture :

- 1、 Diffusez le signal TV avec les sous-titres pour malentendants.
- 2、 Sélectionnez Sous-titres pour malentendants, et le chemin d'accès est le suivant : Menu-> Options avancées-> Sous-titres-> Pistes de sous-titres.
- 3、 Le type de sous-titre est utilisé pour définir le type de sous-titre par défaut, et le chemin d'accès est le suivant : Menu -> Options avancées -> Sous-titre -> Type de sous-titres.

4. Définir les préférences de l'utilisateur

Définissez la correction des couleurs, le contraste de la police, la taille de la police, le curseur de focus, etc.

Conseils d'utilisation :

Paramètres -> Accessibilité-> Les sous-titres peuvent définir la taille et le focus de la police.

Paramètres -> Accessibilité-> texte à contraste élevé peut définir le contraste de la police.

Caractéristiques

Tension de fonctionnement	100 – 240 V~ 50/60 Hz
Consommation électrique nominale	50 W
Dimensions (L x H x P) sans le socle	718 X 421 X 70 mm
Poids net sans le socle	3.4 Kg
Entrée d'antenne RF	75 Ω asymétrique
Langue d'affichage sur l'écran	Options multiples
Système	DTV : DVB-T/T2/C/S/S2 ATV : PAL/SECAM BG/DK/I
Couverture des chaînes	DTV: DVB-T : 177,5 MHz ~ 226,5 MHz 474 MHz ~ 858 MHz DVB-C : 113 MHz~858 MHz DVB-S/S2 : 950 MHz ~ 2150 MHz ATV : 46MHz ~ 862 MHz
Gamme de fréquences Wi-Fi (Puissance maximale Wi-Fi)	2412MHZ to 2472MHZ (<100mW) 5180MHZ to 5320MHZ (<100mW) 5500MHZ to 5700MHZ (<100mW) 5745MHZ to 5825MHZ (<25mW)
Gamme de fréquences BT (BT-puissance maximale)	2402MHZ to 2480MHZ (<10mW)
une version de logiciel (impliquer ou au-dessus)	V01.04021

Remarque : Certaines caractéristiques peuvent varier selon la région ou le modèle. Le produit que vous possédez fait office de référence.

Caractéristiques

Restrictions selon les pays

Cet appareil est conçu pour un usage domestique et/ou professionnel dans tous les pays de l'Union européenne (et les autres pays où la directive de l'union européenne correspondante est en vigueur) sans aucune restriction, exception faite des pays figurant dans la liste ci-dessous.

Pays	Restriction
Bulgarie	Permis général pour un usage extérieur et dans des bâtiments publics.
France	Usage dans des espaces fermés uniquement pour les bandes 2 454-2 483,5 MHz.
Italie	Un permis général est requis pour un usage à l'extérieur des espaces privés.
Grèce	Usage dans des espaces fermés uniquement pour les bandes 5 470-5 725 MHz.
Luxembourg	Permis général pour les offres de services et de réseaux (pas dans la gamme).
Norvège	La diffusion d'ondes radio n'est pas autorisée dans un rayon de 20 km autour de Ny-Ålesund.
Russie	Usage uniquement autorisé dans les espaces fermés.

Les réglementations propres à chaque pays peuvent être modifiées à tout moment. L'utilisateur doit enquêter auprès des organismes compétents pour connaître l'état actuel des réglementations nationales pour le réseau Wi-Fi 2,4 GHz and 5 GHz.

L'appareil est conforme aux spécifications RF lorsqu'il est utilisé à 20 cm de votre corps.

Méthode d'écriture suggérée :

Conformément à l'article 10, paragraphe 10, de la directive 2014/53/UE, l'emballage indique que cet équipement radio sera soumis à certaines restrictions lors de sa mise sur le marché en Belgique (BE), en Bulgarie (BG), le République tchèque (CZ), Danemark (DK), Allemagne (DE), Estonie (EE), Irlande (IE), Grèce (EL), Espagne (ES), France (FR), Croatie (HR), Italie (IT), Chypre (CY), Lettonie (LV), Lituanie (LT), Luxembourg (LU), Hongrie (HU), Malte (MT), Pays-Bas (NL), Autriche (AT), Pologne (PL), Portugal (PT), Roumanie (RO), Slovénie (SI), Slovaquie (SK), Finlande (FI), Suède (SE), Royaume-Uni (UK (NI)), Turquie (TR), Norvège (NO), Suisse (CH), Islande (IS) et Liechtenstein (LI).

La fonction WLAN de cet appareil est limitée à une utilisation en intérieur uniquement lorsqu'il fonctionne dans le 5150 à Gamme de fréquences 5350 MHz.

Dépannage

Avant de contacter le réparateur, procédez aux simples contrôles suivants. Si le problème persiste, débranchez la TV et faites appel au service d'entretien.

PROBLÈME	SOLUTION POSSIBLE
Aucun son ni aucune image	<ul style="list-style-type: none"> - Vérifiez que la fiche secteur est connectée à une prise murale. - Vérifiez que vous avez appuyé sur la touche POWER (ALIMENTATION) du téléviseur. - Vérifiez les paramètres de luminosité et de contraste d'image.
Image normale, mais pas de son	<ul style="list-style-type: none"> - Vérifiez le volume. - Le son est-il coupé ? Appuyez sur la touche MUTE (SOURDINE). - Essayez de changer de chaînes, c'est peut-être un problème de diffusion. - Les câbles audio sont-ils correctement installés ?

PROBLÈME	SOLUTION POSSIBLE
La télécommande ne fonctionne pas	<ul style="list-style-type: none"> - Vérifiez la présence d'objet entre le produit et la télécommande, causant ainsi une obstruction. - Les piles sont-elles installées en respectant la polarité (+ sur +, - sur -) ? - Configuration correcte du mode de fonctionnement à distance : TV, VCR, etc. ? - Installez des piles neuves.
Mise hors tension soudaine	<ul style="list-style-type: none"> - La minuterie de veille est-elle réglée ? - Vérifiez les paramètres de contrôle de l'alimentation. L'alimentation est interrompue. - Mise hors tension automatique sans signal.
L'image apparaît lentement après la mise en marche	<ul style="list-style-type: none"> - C'est normal, l'image est mise en sourdine lors du processus de démarrage du produit. Contactez votre centre de service, si l'image n'apparaît pas après cinq minutes.
Aucune couleur, mauvaise couleur ou mauvaise image	<ul style="list-style-type: none"> - Réglez la couleur dans l'option de menu. - Maintenez une distance suffisante entre le produit et le magnétoscope. - Essayez de changer de chaînes, c'est peut-être un problème de diffusion. - Les câbles VIDEO (VIDÉO) sont-ils correctement installés ? - Activez une fonction pour restaurer la luminosité de l'image.
Barres horizontales/verticales ou tremblement d'image	<ul style="list-style-type: none"> - Vérifiez la présence d'interférences à proximité comme un appareil ou un outil électrique.
La TV ne reçoit pas toutes les chaînes	<ul style="list-style-type: none"> - Assurez-vous que le câble coaxial est correctement raccordé à la TV. - Si vous utilisez une antenne, vérifiez qu'elle est correctement placée et que toutes les connexions sont bien fixées.
Mauvaise réception sur certaines chaînes	<ul style="list-style-type: none"> - La station ou le câble du produit rencontrent des problèmes. Recherchez une autre station. - Le signal de la station est faible, réorientez l'antenne pour recevoir une station plus faible. - Recherchez les sources d'interférences possibles.
L'un des haut-parleurs n'émet aucun son	<ul style="list-style-type: none"> - Réglez l'équilibre dans l'option de menu.
Le son de la TV n'est pas lu via le récepteur	<ul style="list-style-type: none"> - Raccordez un câble optique à la TV et au récepteur. - ARC permet de générer du son numérique via le port HDMI (ARC). Cependant, ARC n'est disponible que lorsque la TV est connectée à un récepteur audio prenant en charge ARC.
La connexion au réseau sans fil a échoué	<ul style="list-style-type: none"> - Assurez-vous que la connexion réseau est réglée sur Sans fil. - Assurez-vous que la TV est connectée à un routeur IP sans fil.
La mise à jour du logiciel sur Internet a échoué	<ul style="list-style-type: none"> - Vérifiez le statut de la connexion réseau. - Si la TV n'est pas connectée à un réseau, connectez-vous à un réseau. - La mise à niveau s'arrête si vous avez déjà la dernière version du logiciel.
Aucune image lors de la connexion HDMI	<ul style="list-style-type: none"> - Si un câble HDMI ne prend pas en charge High Speed HDMI (HDMI haute vitesse), cela peut provoquer des scintillements ou l'absence d'affichage à l'écran. Dans ce cas, utilisez les derniers câbles prenant en charge HDMI haute vitesse.

Maintenance

S'ils sont détectés tôt, des dysfonctionnements peuvent être évités. Un nettoyage régulier et soigné peut prolonger la durée de service de votre nouvelle TV. Veillez à éteindre l'alimentation et à débrancher le cordon d'alimentation avant de nettoyer.

Nettoyage de l'écran

1. Cela permet d'éloigner la poussière de votre écran pendant un moment. Humectez un chiffon doux d'un mélange d'eau tiède et d'un peu d'assouplissant pour tissu ou de détergent liquide pour vaisselle. Essorez le chiffon jusqu'à ce qu'il soit presque sec, puis utilisez-le pour essuyer l'écran.
2. Veillez à bien essuyer l'excès d'eau sur l'écran, et laissez-le sécher à l'air libre avant d'allumer votre TV.

Nettoyage du meuble

Essayez le meuble avec un chiffon doux, sec et non pelucheux pour enlever la poussière et la saleté. N'utilisez pas un chiffon humide.

Absence prolongée



Si vous pensez ne pas utiliser votre TV pendant un long moment (comme les vacances), il est recommandé de débrancher le cordon d'alimentation pour la protéger de tout risque éventuel d'orages ou de surtensions.

HDMI® Les termes HDMI et HDMI Interface multimédia haute définition HDMI, et le logo HDMI sont des marques commerciales ou des marques déposées de HDMI Licensing LLC aux États-Unis et dans d'autres pays.



Fabriqué sous licence de Dolby Laboratories. Dolby, Dolby Audio et le symbole double-D sont des marques commerciales de Dolby Laboratories Licensing Corporation.

Ce produit contient un logiciel libre soumis aux dispositions de la Licence publique générale GNU (GPL) et/ou de la Licence publique générale limitée GNU (LGPL). Vous pouvez le redistribuer et/ou le modifier selon les termes de la Licence publique générale GNU ou de la Licence publique générale limitée GNU, comme publiées par la Free Software Foundation, Version 2 ou toute version ultérieure (selon votre préférence).

Ce programme est publié dans le but de vous servir, mais SANS AUCUNE GARANTIE et notamment sans la garantie implicite qu'il EST PRÊT À ÊTRE COMMERCIALISÉ ou qu'il PEUT ÊTRE UTILISÉ À DES FINS PARTICULIÈRES. Vous trouverez des informations dans la Licence publique générale GNU (GPL) et la Licence publique générale limitée GNU (LGPL). Vous pouvez obtenir le logiciel auprès du service à la clientèle de Imtron GmbH (par e-mail à contact@imtron.eu ou via l'adresse postale IMTRON GmbH, Media-Saturn-Strasse 1, 85053 Ingolstadt, Allemagne). Vous pouvez télécharger la Licence publique générale GNU (GPL) et la Licence publique générale limitée GNU (LGPL) sur www.gnu.org/licenses/.

Cet appareil est exclusivement destiné à un usage dans des espaces fermés. Cet appareil peut être utilisé dans tous les pays de l'Union européenne.

Imtron GmbH déclare par le présent document que l'équipement radio PTV 32GF-5026C est conforme à la directive européenne 2014/53/UE. Cliquez sur le lien suivant pour lire l'intégralité du texte de la déclaration de conformité UE. <https://www.peaq-online.com/downloads>.

Tu peux accéder à la base de données européenne des produits (EPREL) pour obtenir des informations sur le modèle via le lien <https://eprel.ec.europa.eu/qr/2539073>. Tu peux aussi scanner le code QR qui se trouve sur l'étiquette énergétique.

■ Montage sur un mur

Un support mural en option peut être utilisé avec votre téléviseur. Consultez votre revendeur local pour acheter le support de montage mural recommandé. Fixez soigneusement le support de montage mural à l'arrière du téléviseur. Installez le support de montage mural sur un mur solide perpendiculaire au sol. Si vous fixez le téléviseur à d'autres matériaux de construction, veuillez contacter un personnel qualifié pour installer le support mural. Des instructions détaillées seront incluses avec le mur monter. Veuillez utiliser un support de montage mural où l'appareil est correctement fixé au mur avec suffisamment d'espace pour permettre la connectivité aux appareils externes.

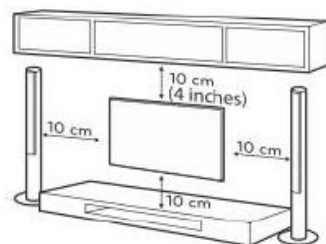

Remarque : l'image est uniquement à titre de référence.

- Débranchez l'alimentation avant de déplacer ou d'installer le téléviseur. Sinon, un choc électrique peut se produire.
- Retirez le support avant d'installer le téléviseur sur un support mural en effectuant la fixation du support dans le sens inverse.
- Si vous installez le téléviseur au plafond ou sur un mur incliné, il risque de tomber et de provoquer des blessures graves. Utilisez un support mural agréé et contactez le revendeur local ou le personnel qualifié. Sinon, il n'est pas couvert par la garantie.
- Ne serrez pas trop les vis car cela pourrait endommager le téléviseur et annuler votre garantie.
- Pour éviter les blessures, cet appareil doit être solidement fixé au mur conformément aux instructions d'installation.
- Utilisez des vis et des fixations murales conformes aux spécifications suivantes. Tout dommage ou blessure résultant d'une mauvaise utilisation ou de l'utilisation d'un accessoire inapproprié n'est pas couvert par la garantie.

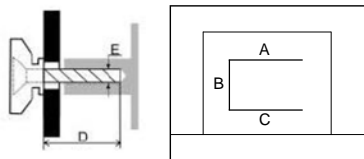

Taille du modèle : 32"		HAUT	Vers le bas
Vis	Diamètre(mm)"E"	M6	M6
	Profondeur(mm)	Max	10
		Min	10
	Quantité		2
A*B*C		200*200*200	

Noter:

1. Les images sont uniquement à titre de référence.
2. Pour les téléviseurs avec bornes vers le mur, afin de laisser suffisamment d'espace pour utiliser les bornes, une entretoise en plastique est nécessaire avec chaque vis pour fixer le support mural. C'est un petit pilier creux dont la hauteur est ≥ 30 mm.

Figyelmeztetés

TISZTELT VÁSÁRLÓNKI!

Kérjük, hogy használat előtt olvassa el az összes biztonsági és üzemeltetési utasítást, majd őrizze meg ezt a kézikönyvet a jövőbeni felhasználás céljából.

A veszélyes helyzetek elkerülése és a termék maximális teljesítményének biztosítása érdekében mindig tartsa be a következő óvintézkedéseket.

Az Imtron GmbH nem vállal felelősséget a termék nem körültekintő, illetve helytelen használatából, valamint a gyártó által meghatározott rendeltetéstől eltérő használatból eredő, a készülékben vagy az Ön értékeiben bekövetkezett károkért, vagy személyi



VIGYÁZAT!

ÁRAMÜTÉS VESZÉLYE
NE NYISSA KI



FIGYELEM!

AZ ÁRAMÜTÉS ELKERÜLÉSE ÉRDEKÉBEN NE TÁVOLÍTSA EL A FEDELET (VAGY A HÁT LAPOT). A KÉSZÜLÉK BELSEJÉBEN NINCSENEK A FELHASZNÁLÓ ÁLTAL JAVÍTHATÓ ALKATRÉSZEK. A JAVÍTÁST BÍZZA SZAKEMBERRE.



Az egyenlő oldalú háromszögben lévő, nyíl végű villám villogása arra figyelmezteti a felhasználót, hogy szigetelés nélküli, „veszélyes feszültség” található a készülék belsejében, és hogy ez elegendő nagyságú ahhoz, hogy áramütést okozzon.



Az egyenlő oldalú háromszögben lévő felkiáltójel arra figyelmezteti a felhasználót, hogy a készülék üzemeltetésével és karbantartásával (szervizelésével) kapcsolatban fontos utasítások találhatók a készülékhez mellékelte leírásban.

BEÁLLÍTÁSSAL KAPCSOLATOS TUDNIVALÓK

A berendezés rádiófrekvenciás energiát állít elő, használ és sugározhat, és ha nem az utasításoknak megfelelően történik a beállítása, komoly vételi zavart okozhat a rádiókommunikációban. Nem garantálható ugyanakkor, hogy egy adott alkalmazás során nem lép fel interferencia. Amennyiben ez a készülék zavaró interferenciát okoz a rádió- vagy televízióműsorok vételében, amit a készülék ki- és bekapcsolásával lehet megállapítani, arra kérjük a készülék használatját, hogy próbálja meg kiküszöbölni az interferenciát a következő megoldások egyikével:

- Helyezze át a vevőantennát.
- Növelje a távolságot a berendezés és a vevőkészülék között.
- Csatlakoztassa a készüléket egy olyan konnektorba, amelyik másik áramkörön van, mint amelyekre a vevőkészülék csatlakoztatva van.
- Forduljon segítségért a márkakereskedőhöz vagy tapasztalt rádió-/TV-szerelőhöz.

VIGYÁZAT!

- ✘ **Ne kísérelje meg bármilyen módon módosítani ezt a terméket a szállító írásbeli engedélye nélkül. Az engedély nélküli módosítás következtében érvénytelenné válhat a felhasználó termékhasználatra vonatkozó jogosultsága.**
- ✘ **A Felhasználói kézikönyv ábrái és illusztrációi csak tájékoztató jellegűek, és eltérhetnek a termék tényleges megjelenésétől. A termék kialakítása és paraméterei előzetes értesítés nélkül is megváltozhatnak.**

Figyelmeztetés

FONTOS ELŐÍRÁSOK ÉS FIGYELMEZTETÉSEK!

Az elektromos energia számos hasznos funkciót képes ellátni, de helytelen kezelés esetén személyi sérüléseket és anyagi károkat is okozhat. Ezt a terméket a legmagasabb szintű biztonsági szempontok alapján tervezték és gyártották. ENNEK ELLENÉRE HELYTELEN HASZNÁLATA ÁRAMÜTÉST ÉS TŰZESÉTET OKOZHAT. A lehetséges veszélyek elkerülése érdekében, a termék beállítása, üzemeltetése és tisztítása során vegye figyelembe az alábbi utasításokat.

- Tartozékok**---Csak a gyártó által készített tartozékokat/kiegészítőket használja. Ne használjon olyan tartozékokat, amelyeket a gyártó nem javasolt. A nem megfelelő tartozékok használata balesetet okozhat.
- Víz**---Tűz vagy áramütés kockázatának csökkentése érdekében ne tegye ki a TV-készüléket esőnek vagy nedvességnek. Ne veszélyeztesse a TV-készüléket csepegő vagy fröccsenő folyadékkal, és ne tegyen a tetejére vagy a közelébe folyadékkal töltött tárgyakat, például vázákat, csészéket stb. (pl. a készülék feletti polcokra).
- Tűz vagy robbanás**---Ne tegye ki a TV-készüléket közvetlen napfénynek, és ne tegyen nyílt lángot, például gyertyát a készülék tetejére vagy közelébe. Ne tegyen hőforrásokat, például elektromos fűtőberendezéseket, rádiókat stb. a TV-készülék közelébe.
Figyelem! Annak érdekében, hogy megakadályozza a lángok terjedését, gyertyák és más nyílt lángok mindig legyenek távol ettől a készüléktől.
- Szellőzés**---Szellőzés céljából hagyjon legalább 5 cm szabad helyet a TV-készülék körül. A szellőzést nem szabad akadályozni azzal, hogy különböző tárgyakkal, például újsággal, terítővel, függönnyel, stb takarja el a szellőzőnyílásokat. Nem megfelelően biztosított szellőzés esetén a készülék belső hőmérséklete megemelkedik, ami tűzhoz vagy a készülék meghibásodásához vezethet.
-  Ez a berendezés II. osztályú, vagyis kettős szigeteléssel rendelkezik. Kialakítása folytán nincs szükség biztonsági csatlakozásra az elektromos földeléshez.
- Áramforrás**---A termék számára a listában szereplő, a jelzőcímkén látható tápfeszültségű áramot kell biztosítani. Ha bizonytalan abban, hogy otthonában mekkora a tápfeszültség, keresse fel a termékkereskedőt vagy a helyi áramszolgáltatót.
- Túlterhelés**---Ne terhelje túl a fali aljzatokat, hosszabbítókát, elosztókat azzal, hogy több készüléket kapcsol rájuk, mert ez tüzesethez vagy áramütéshez vezethet.
- Feszültség**---A TV-készülék beállítása előtt ellenőrizze, hogy a kimeneti feszültség megegyezik-e a készülék adattábláján feltüntetett feszültséggel.
- Hálózati csatlakozó**---Ne iktassa ki a biztonsági célt szolgáló polarizált vagy földelt csatlakozódugót. A legtöbb készülék esetében javasolt, hogy külön áramkörre kerüljenek; vagyis egyetlen kimeneti áramkörre, amely csak az adott készüléket táplálja, és nincs további kimenete vagy elágazó áramkör.
- A készülék FŐ csatlakozódugóját kell az áramtalanításhoz használni, ez a dugó legyen könnyen hozzáférhető. Tartsa a hálózati csatlakozóaljzatot a TV közelében, hogy könnyen be- és kihúzza.
- Falra szerelés**---Ha a terméket falra szereli, ügyeljen arra, hogy feltétlenül a gyártó által ajánlott módszer szerint rögzítse a készüléket. A fali konzol opcionális. Ha nem tartozéka az ön készülékének, a helyi forgalmazónál beszerezheti. Ne szerelje a TV-készüléket mennyezetre vagy ferde falra. Ne telepítse a TV-készüléket mennyezetre vagy ferde falra. Húzza meg szorosan a fali csavarokat, hogy a TV-készülék ne essen le. Ne húzza túl a csavarokat.
- Állvány**---Ne tegye a TV-készüléket instabil vagy lejtős felületre. Ilyen esetben a TV-készülék felborulhat, és akár végzetes, komoly sérülést is okozhat. Számos sérülés, különösen azok, amelyek gyerekekkel történhetnek, megelőzhetők a következő, egyszerű óvintézkedések betartásával:

Figyelmeztetés

13. - Kizárólag a készülék gyártója által ajánlott TV-bútorokat vagy állványokat használjon
 - Csak olyan bútor használjon, amely elbírja a készülék súlyát
 - Győződjön meg arról, hogy a készülék nem lóg túl a bútor szélén
 - Ne tegye a TV-t magas bútordarabokra (pl. polcra vagy könyvespolcra) úgy, hogy maga a bútor és a TV ne lenne biztonságosan rögzítve.
 - Ne tegye a TV-készülékeket szövetekre vagy más anyagokra, amelyek a TV-készülék és a bútorok között helyezkednek el.
 - Tájékoztassa gyermekeit arról, hogy veszélyes felmászni a magas bútorokra, hogy elérjék a TV-készüléket vagy a távirányítót. Akkor is tartsa be ezeket az óvintézkedéseket, ha átteszi máshová a készüléket.
 14. **A készülékbe kerülő tárgyak, folyadékok**---Soha ne tegyen semmit a készülékbe a szellőző vagy más nyílásokon keresztül. Mivel a készülék magas feszültség alatt működik, egy bele kerülő tárgy áramütést és/vagy a belső alkatrészek rövidzárlatát okozhatja. Ugyanezért ne öntsön vizet vagy más folyadékot a termékre.
 15. **Szervizelést igénylő káresemények**---Ezt a készüléket kizárólag erre felhatalmazott és megfelelően képzett szakember javíthatja. A fedél felnyitása vagy más kísérlet arra, hogy a felhasználó maga javítsa meg a készüléket, súlyos sérülésekhez, akár halált okozó áramütéshez is vezethet, és növeli a tűzveszélyt.
 16. **Gyerekek**---Ne engedje, hogy a készülék kicsomagoláskor a gyerekek a csomagolásához tartozó nejlonszákkal játszanak. Ennek elmulasztása fulladáshoz vezethet, sérüléseket okozhat.
 17. **Elemek**---Az elemeket (az akkumulátort vagy a betett elemeket) nem szabad erős hőhatásnak, például napfénynek, tűznek és hasonlóknak kitenni.
 Ne dobjon elemeket a háztartási hulladék közé. Vigye el őket egy használt elemeket gyűjtő pontra.
 18. **Antenna**---Tegye az antennát távol a nagyfeszültségű vezetékektől és a kommunikációs kábelektől, és ellenőrizze, hogy biztonságosan legyen felszerelve. Ha az antenna hozzáér egy elektromos vezetékekhez, az antennával való érintkezése tüzet, áramütést vagy súlyos sérülést okozhat.
 19. **Panelek védelme**---A készülékben található panel üvegből készült. Ezért a készülék eltörhet, ha leesik vagy egy másik tárgy hozzáütődik. Vigyázzon arra, hogy amennyiben a panel összetörik, az üvegszilánkok ne okozzanak sérülést.
 20. ~ : A váltóáramot jelzi.
 === : Az egyenáramot jelzi.
- Ha külső eszközt szeretne csatlakoztatni ehhez a termékhez, akkor jó minőségű árnyékolt kábelt kell használnia, amely biztosítja a termék és a használt kábel egészének elektromágneses kompatibilitását.

Tabilitási veszély

- A televízió leeshet, súlyos személyi sérülést vagy halált okozhat.
 Soha ne tegye a televíziót instabil helyre. A készülék leeshet, és súlyos személyi sérülést, akár halált is okozhat. A balesetek, különösen azok, amelyek gyermekeket érinthetnek, elkerülhetők néhány egyszerű óvintézkedés betartásával, például:
- MINDEN esetben a gyártó által javasolt szekrényeket, állványokat vagy rögzítési módokat használja.
 - MINDEN esetben olyan bútorokat válasszon, amelyek képesek megtartani a készüléket.
 - MINDEN esetben ellenőrizze, hogy a készülék nem lóg túl a bútor széléin.
 - MINDEN esetben mondja el a gyermekeknek, hogy milyen veszélyekkel jár a bútorokra való felkapaszkodás, amikor a készüléket vagy annak vezérlőit szeretnék elérni.
 - MINDEN esetben úgy vezesse el a kábeleket, hogy azokban ne lehessen elesni, megkapaszkodni, azokat ne lehessen meghúzni.
 - SOHA ne helyezze a készüléket instabil helyre.
 - SOHA ne helyezze a készüléket magas bútorokra (például szekrények vagy könyvespolcok) anélkül, hogy rögzítené mind a bútor, mind pedig a készüléket.
 - SOHA ne helyezze a készüléket ruhára vagy egyéb anyagra, amely a készülék és az azt tartó bútor között helyezkedik el.
 - SOHA ne helyezzen el olyan tárgyakat a készülék tetejére vagy a bútorra, amelyen a készülék található, amely arra csábítaná a gyerekeket, hogy felmásszanak a bútorra, pl. játékok, vezérlők.
- Ha jelenlegi televízióját megtartja és máshová teszi, tartsa be ugyanezeket az óvintézkedéseket. A sérülések elkerülése érdekében ezt a televíziókészüléket biztonságosan rögzíteni kell apadlóhoz/falhoz a telepítési utasításoknak megfelelően.

Függetlenül a körülményektől, tartsa a TV panelt függőlegesen. Ha valami miatt mégis meg kell dönteni, a dőlésszög a függőleges síkhoz képest nem lehet nagyobb, mint 15° (ez a szabály a keret nélküli sorozat termékeire vonatkozik)

Figyelmeztetés

FONTOS BIZTONSÁGI UTASÍTÁSOK

1. Olvassa el ezeket az utasításokat.
2. Tartsa be ezeket az utasításokat.
3. Vegyen komolyan minden figyelmeztetést.
4. Kövesse az összes utasítást.

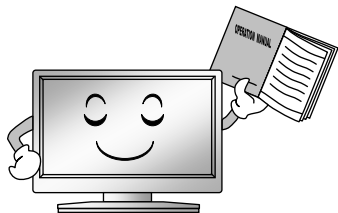

7. Ne takarja el egyik szellőzőnyílást sem. Nem szabad a szellőzést megakadályozni a szellőzőnyílások eltakarásával, tárgyakat, például újságot, terítőt, függönyt stb. tenni eléjük.



5. Ne használja ezt a készüléket víz közelében.



8. Ne tegye hőforrás, például radiátor, hőszugárzó, kályha vagy más, hőt termelő berendezés (beleértve az erősítőket is) közelébe.

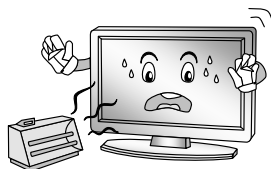

6. Csak száraz törölkendővel tisztítsa. Tisztítás előtt húzza ki a terméket a fali aljzathoz. Ne használjon folyékony vagy aeroszolos tisztítószerket.

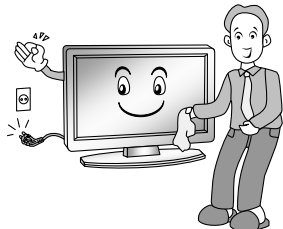

9. Ne iktassa ki a biztonsági célt szolgáló polarizált vagy földelt csatlakozódugót. A polarizált dugónak két villája van, közülük az egyik szélesebb a másiknál. A földelt csatlakozónak két villája van, és egy harmadik, a földelővilla. A széles penge vagy a harmadik villa garantálja a biztonságot. Amennyiben a mellékelt csatlakozódugó nem illeszkedik a konnektorba, forduljon villanyszerelőhöz, hogy kicserélje a régi aljzatot.

Figyelmeztetés

10. Óvja a tápkábelt attól, hogy rálépjenek vagy becsípődjön, különösen a csatlakozódugóknál, a konnektoroknál és ott, ahol a kábel kilép a készülékből.



13. Villámcsapás esetén, vagy ha felügyelet nélkül hagyja és hosszabb ideig nem használja a készüléket, húzza ki a konnektorból és válassza le a vezetékrendszerrel, hogy ne érje károsodás.



11. Csak a gyártó által készített tartozékokat/ kiegészítőket használja.

12. Kézikocsi használatakor vigyázzon a kocsi/ készülék mozgására, hogy ne boruljanak fel. Hirtelen megállás, túlzott erő vagy egyenetlen padlófelület miatt a készülék leeshet a kocsiról.



14. Minden javítást szakképzett szerelőnek kell végeznie. Szervizelésre van szükség, ha a készülék bármilyen módon megsérült, például megrongálódott a tápkábel vagy a csatlakozódugó, folyadék ömlött rá, vagy tárgyak estek a készülékbe, eső vagy nedvességnek érte, a készülék nem működik rendesen, vagy leesett.



MEGJEGYZÉS:

- ◆ A termék ártalmatlanítását a helyi önkormányzat rendelkezéseivel összhangban kell végezni. A készüléket ne tegye az általános háztartási hulladék közé.
- ◆ Néhány percig pontszerű hiba jelenhet meg a képernyőn, apró vörös, zöld vagy kék pontokként. Ez azonban nincs káros hatással a monitor teljesítményére.
- ◆ Ne érintse meg a képernyőt, és ne tartsa rajta az ujját hosszabb ideig, mert átmenet torzulás jelentkezhet a képernyőn.
- ◆ Nem ajánlott bizonyos állóképeket hosszan megjeleníteni a képernyőn, vagy rendkívül fényes képeket megjeleníteni, állóképek esetén csökken a „fényerő” és a „kontraszt”.

MEGJEGYZÉS:

- ◆ Javasoljuk, hogy ne használja a terméket olyan helyen, ahol olajfüst vagy gőz van, amely károsíthatja a termék anyagát.
- ◆ Az energiafogyasztás megnőhet, ha a TV-t Alkalmazások vagy hálózati funkció módban készenléti állapotba kapcsolja. 30 perc alatt stabilizálódik. Alternatív megoldásként nyomja meg és tartsa lenyomva a bekapcsológombot a távirányítón 3 másodpercig, a TV teljesen készenléti állapotba kerül, és bezárja az összes funkciót.

Fő vezérlőegységek

ELŐLAP

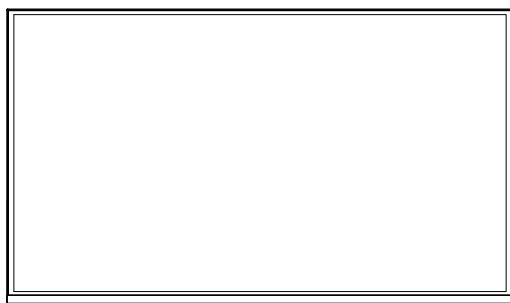

Távérzékelő
Teljesítményjelző
ON/OFF (BE/KI)

Hátsó egységek és csatlakozók

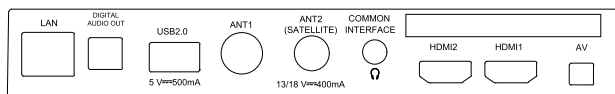
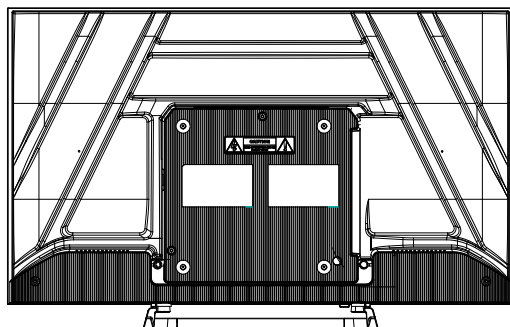

Sorszám	Név	Leírás
1	LAN	Helyi hálózat (LAN) csatlakozónyílása. Csatlakoztasson egy LAN kábelt ehhez a porthoz a hálózathoz való csatlakozáshoz.
2	HDMI	Csatlakoztasson egy HDMI input [bemeneti] jelforrást, pl. DVD lejátszót a HDMI csatlakozókon keresztül.
3	ANT	Csatlakoztasson egy koaxiális kábelt jel fogadásához antennáról, kábeltől vagy műholdról.
4	USB2.0	USB port. Csatlakoztasson egy USB-tárolóeszközt a multimédia fájlok lejátszásához.
5	COMMON INTERFACE (KÖZÖS INTERFÉSZ)	KÖZÖS INTERFÉSZ nyílása.
6	AV	Csatlakoztassa az audio- és videoforrásokat az AV IN-en keresztül.
7	DIGITAL AUDIO OUT (DIGITÁLIS AUDIOKIMENET)	Használjon optikai kábelt a TV audiojelének kompatibilis audiovevőre történő továbbításához.
8		Fülhallgató/fejhallgató csatlakozója

MEGJEGYZÉS: A bemeneti / kimeneti csatlakozási lehetőségek modelltől függően eltérőek lehetnek.

Megjegyzés: Ha külső eszközt szeretne csatlakoztatni ehhez a termékhez, akkor jó minőségű árnyékolt kábelt kell használnia, amely biztosítja a termék és a használt kábel egészének elektromágneses kompatibilitását.

Első lépések

Kábel beszerelése

A telepítés és a használat előtt kérjük, figyelmesen olvassa el a „Figyelmeztetési és biztonsági utasítások” című fejezet megfelelő részét.

Vegye ki a TV-t a csomagolóanyagból, majd tegye szellős és sima helyre.

MEGJEGYZÉS:

- ◆ TV bemeneti teljesítménye 100-240V ~ 50/60Hz; Ne csatlakoztassa a TV áramfelvétel portját a tápkábelhez a fenti tartományon kívül.
- ◆ Kérjük, hogy a tápkábel kihúzásakor a dugó szigetelt részét fogja meg, ne érjen hozzá a kábel fémrészéhez.
- ◆ Mielőtt külső eszközhöz csatlakoztatna, először győződjön meg arról, hogy TV-készülék és a külső eszköz ki van-e kapcsolva. A jelkábel csatlakoztatáskor figyeljen az interfész nevére és színére.
- ◆ Az egység beépített vezeték nélküli hálózati kártyával rendelkezik, és a WIFI antennán keresztül közvetlenül képes hálózati jeleket fogadni.

A távirányító használata

Amikor használja a távirányítót, irányítsa a televízió távvezérlőjére. Ha egy tárgy található a távirányító és a távvezérlő érzékelője között, akkor a készülék nem működik.

- Ne rázza meg erősen a távirányítót. Továbbá ne öntsön folyadékot a távirányítóra, és ne tegye magas páratartalmú helyre.
- Ne tegye a távirányítót közvetlenül napfényre, mert a készülék hő hatására eldeformálódhat.
- Ha a távvezérlőt közvetlen napfény vagy erős fényhatás éri, előfordulhat, hogy a távvezérlő nem működik megfelelően. Ebben az esetben változtassa meg a fényforrás vagy a TV helyét, vagy tartsa a távirányítót közelebb a távvezérlőhöz.
- A távirányító használatához az ajánlott hatótávolság körülbelül 7 méter.

Elemek behelyezése a távirányítóba

1. Nyissa ki a Távirányító hátulján lévő fedelet.

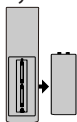

2. Helyezzen be két AAA méretű elemet. Ügyeljen arra, hogy az elemek „+” és „-” vége úgy illeszkedjen, ahogy az elemtartó belsejében lévő ábra mutatja.

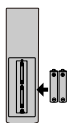

3. Helyezze vissza a fedelet.

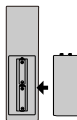

Elemcsere

Az elemeket be kell helyeznie a távirányítóba, hogy később az utasításoknak megfelelően működjön. Amikor az elemek lemerülnek, a távirányító hatótávolsága jelentősen csökken, és az elemeket ki kell cserélni.

Megjegyzések az elemek használatához:

Nem megfelelő típusú elem használata vegyi anyag szivárgását és/vagy robbanást okozhat.

Kérjük, vegye figyelembe a következőket:

- Vegye figyelembe az elemek polaritását a rövidzárlat elkerülése érdekében.
- A különböző típusú elemek eltérő tulajdonságúak. Ne használjon egyszerre különböző típusokat.
- Ne használjon egyszerre régi és új elemeket. A régi és az új elemek keverése lerövidíti az elemek élettartamát és/vagy vegyi anyagok szivárgását okozhatja.
- Ha nem működnek az elemek, azonnal cserélje ki őket.
- Az elemekből szivárgó vegyi anyagok bőrirritációt okozhatnak. Ha vegyi anyag szivárog az elemekből, azonnal törölje fel egy száraz törlőkendővel.
- Az elemek élettartama lerövidülhet a tárolási körülmények hatására. Vegye ki az elemeket, ha úgy gondolja, hogy a távirányítót hosszabb ideig nem fogja használni.
- Az elemeket (az akkumulátort vagy a betett elemeket) nem szabad erős hőhatásnak, például napfénynek, tűznek és hasonlóknak kitenni.

VIGYÁZAT!

- Az elemek helytelen cseréje robbanást okozhat.
- Csak az eredetivel megegyező vagy vele azonos típusú elemeket használjon a cseréhez.
- A nem újratölthető elemeket ne töltsse újra.
- Az elemeket kisgyermekektől tartsa távol. Az elem lenyelése esetén azonnal orvoshoz kell fordulni
- Ha az elemek szivárognak, egy törlőkendővel vegye ki, majd az előírások szerint dobja ki őket. Vigyéljen arra, hogy az akkumulátorsav ne érintkezzen bőrrel és ne kerüljön szembe. Ha mégis akkumulátorsav kerül a szemébe, alaposan öblítse le bő vízzel, és azonnal forduljon orvoshoz. Ha akkumulátorsav ért a bőréhez, mossa le az érintett területet bő, szappanos vízzel.
- Ne tárolja az elemeket véletlenül olyan helyen, ahol az elemek egymásnak rövidzárlatot okozhatnak, vagy más fémtárgy miatt lesznek zárlatosak.

Az eredeti távirányító gombjai a következők:

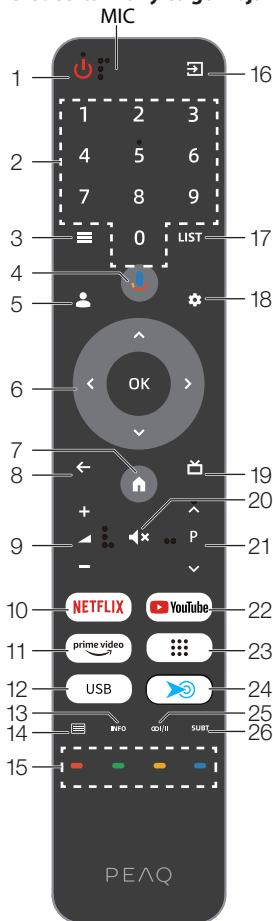

Sorszám	Gomb	Leírás
1	Power (Bekapcsolás)	A TV-készülék be- vagy kikapcsolása (: : : hozzáférhetőségi jellemzőkkel)
2	Number (Szám)	Számgombok
3	Menu (Menü)	Főmenü megjelenítése
4	Voice (Hang)	Aktiválja a hangutasítás funkciót
5	Account	Fiók módosítása
6	Direction (Irány)/ OK	Használja az navigációs gombokata menüopciók vagy beállítások kiválasztásához. OK gomb: Nyomja meg az OK gombot a menüpont kiválasztásához vagy megerősítéséhez; TV módban a csatornalista az OK gombbal nyitható meg.
7	Home (Kezdőlap)	Megnyitja az Google TV kezdőlapját
8	Back (Vissza)	Visszatér az előző menübe vagy beállításhoz
9	Volume+/- (Hangerő +/-)	Hangerő beállítása (: : : hozzáférhetőségi jellemzőkkel)
10	NETFLIX	Megnyitja a NETFLIX alkalmazást
11	prime video	Megnyitja a prime video alkalmazást
12	USB	Átvált az USB forrásra
13	INFO (INFORMÁCIÓ)	A programra vonatkozó információk megjelenítése
14	Teletext	Teletext megjelenítése vagy elrejtése
15	Color (Szín)	Használja a kezelőfelület utasításainak megfelelően.
16	Source (Jelforrás)	Jelforrás kiválasztása
17	LISTA	Nyomja meg a Csatorna listájának felhívását
18	Irányítópult	Irányítópult menü
19	EPG	Elektronikus programújság elindítása
20	Mute (Némítés)	A hang elnémítása vagy visszaállítása
21	Program	Nyomja meg a programok növekvő vagy csökkenő sorrendben történő kiválasztásához (: : : hozzáférhetőségi jellemzőkkel)
22	YouTube	Megnyitja a YouTube alkalmazást
23	APPS	Az összes telepített alkalmazás megjelenítése
24	Ingyenes gyorsbillentyű	Testreszabás alkalmazás parancsiként vagy parancsiként
25	Audio (Audió)	Az aktuális csatorna hangmódjának
26	Subtitle (Felirat)	Kiválasztja a Subtitle (Felirat) funkciót

Ez a három gomb más anyagból készült, mint a többi gomb, érintéssel felismerhető, és a hangvezérlő gomb a legnagyobb kör alakú gomb közvetlenül felett található.

Távirányító használata

1. Irányítsa a távirányítót a készülék elején található távirányító érzékelőjére. Győződjön meg arról, hogy a távirányító és az érzékelő között nincs akadály.
2. Nyomja meg a kívánt gombot a távirányítón.

A távirányító legfeljebb 7 m távolságban működik. Ha a távirányítót használja a tévékészülék vezérléséhez, ha lehetséges, a TV-készülék elejétől legfeljebb 30°-os szögben kell lennie.



Ügyeljen arra is, hogy a távirányító érzékelőjét ne érje erős fény vagy akár napfény.

Ha a készülék nem reagál a távirányítóra, akkor az aktuális beállítás nem támogatja a gombot vagy a funkciót, vagy a távirányítóban lévő elemek lemerültek. Ebben az esetben cserélje ki az elemeket ugyanolyan típusúakra.

Antenna, Internet és külső eszközök csatlakoztatása

A TV-antenna vagy a kábeltévé csatlakoztatása

Csatlakoztathatja a beltéri vagy kültéri antenna vagy a kábeltévé kábelét az ANT1 antennacsatlakozóhoz. A TV-vételre váltáshoz nyomja meg többször a Forrás gombot a „TV” jelforrás kiválasztásához.



A műholdas antenna csatlakoztatása

Csatlakoztathatja műholdas antennájának kábelét az ANT 2 SATELLITE aljzathoz. A műholdas vételre váltáshoz válassza ki a „TV” jelforrást.



A hálózati kábel csatlakoztatása (LAN-kapcsolat)

i Internet-kapcsolatot is létrehozhat WiFi-n keresztül.

Csatlakoztassa a (Cat 5 vagy jobb kategóriájú) hálózati kábel egyik végét a hálózati portra. Csatlakoztassa a hálózati kábel másik végét az otthoni hálózat elosztójához vagy routerhez. A hálózati kábelt nem szállítjuk.

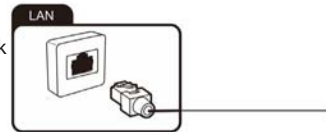

Külső berendezés csatlakoztatása HDMI interfésszel

HDMI a „High Definition Multimedia Interface” (Nagyfelbontású Multimédia Interfész) rövidítése, és lehetővé teszi mind audio, mind video jelek digitális továbbítását ugyanazon a kábelben keresztül. Ez a kapcsolat a legjobb lejátszási minőséget kínálja, és a HD-tartalom rajongói számára a megfelelő választás.

Legfeljebb 2 HDMI eszközt csatlakoztathat a tévékészülékéhez. Ha ARC-kompatibilis HDMI-eszközt (pl. házi mozi) szeretne csatlakoztatni, akkor a HDMI 1 aljzatot kell használnia. A hang ARC-n keresztül továbbításához engedélyeznie kell az „ARC” opciót a „Settings” (Beállítások), „System” (Rendszer), „CEC” alatt.

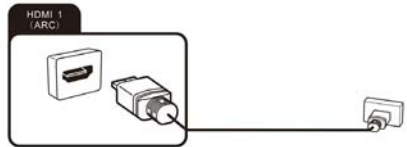

1. Csatlakoztassa a kimenetet egy lejátszó eszköztől, pl. HDMI-kompatibilis számítógép vagy Blu-ray lejátszó a TV-készülék egyik HDMI bemenetéhez. Ehhez HDMI-kábellel van szükség (nem tartozék).
2. A külső eszköztől táplált audio- és videojel tévén való lejátszásához válassza ki a megfelelő jelforrást.

Csatlakoztatás a számítógéphez

1. Egy HDMI-kábellel (nem tartozék) csatlakoztassa a PC vagy laptop grafikus kártyájának kimenetét a TV-készülék egyik HDMI-bemenetéhez. Ez a kapcsolat a videó és a hang átvitelére szolgál a számítógépről a TV-készülékre.
2. A számítógépről betáplált audio- és videojel tévén való lejátszásához válassza ki a megfelelő jelforrást.

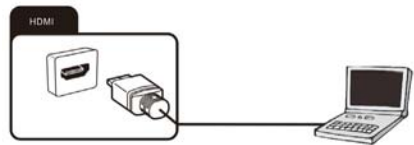

i A számítógéphez HDMI-kompatibilis grafikus kártyával kell rendelkezni, hogy csatlakozni tudjon a TV-készülékéhez. Analóg (VGA) kimenettel rendelkező számítógép nem csatlakoztatható.

Digitális audiorendszer csatlakoztatása

Csatlakoztathatja TV-készülékét digitális audiorendszerhez (pl. erősítő, házi mozi).

1. Csatlakoztassa a koaxiális audiókábel (nem tartozék) végén található csatlakozót a TV-készülék Digital Audio Out (Digitális Audiokimenet) kimenetéhez.

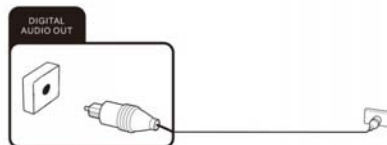

2. Csatlakoztassa a koaxiális audiókábel másik végét a külső eszközhöz.

USB-eszközök csatlakoztatása

A tévékészülék rendelkezik USB 2.0 portokkal, amelyekhez megfelelő nagy tárhelymretű tárolóeszközöket csatlakoztathat (pl. USB-meghajtók, USB-merevlemezek). Ezután lejátszhatja a multimédiás fájlokat az USB-háttértárrakról (fotók, videók stb.).



CI-kártyanyílás

Ha előfizetéssel vásárolt kódolt műsorok nézését egy Pay TV szolgáltatónál, akkor a CI vagy CI+ kártyával ellátott (Közös illesztőfelület) modult ebbe a nyílásba helyezheti. További információért olvassa el a CI-kártyához mellékelte dokumentációt.

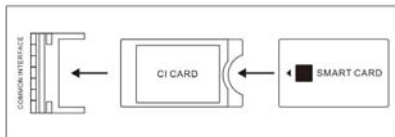

⚠ Vigyázat! A CI modul behelyezése vagy eltávolítása előtt kapcsolja ki a TV-készüléket. Ellenkező esetben károsíthatja a modult vagy a TV-készüléket.

Helyezze be a CI-kártyát

Helyezze be a modult a CI vagy CI+ kártyával a CI-kártya nyílásába. Győződjön meg róla, hogy ez a helyes módja.

A CI-kártya eltávolítása

A CI-kártya eltávolításához óvatosan húzza ki a CI-kártya nyílásából.

A CI/CI+ modul inicializálása a TV bekapcsolása után történik. Ez eltarthat egy ideig. Ezután megtekinthetők a kódolt csatornák. Ha nem ez a helyzet, akkor forduljon a fizetős televízió szolgáltatójához, hogy ellenőrizze, engedélyezték-e a jelet az Ön számára.

A „CI Information” menü segítségével kiválaszthatja az észlelt CI/CI+ modult, és módosíthatja a további beállításokat.

Külső eszköz csatlakoztatása AV kimenettel

Csatlakoztassa a külső eszközöket (pl. videokamera, játékkonzol) az AV bemeneti aljzaton keresztül közvetlenül a TV-hez a cinch szabvány (piros, fehér és sárga) használatával.

1. Csatlakoztassa a Mini AV kábelt az aljzathoz (nem tartozék).
2. Csatlakoztassa a külső eszközt az azonos színű aljzatokhoz a Mini AV kábelben, szükség esetén hagyományos AV kábelrel (nem tartozék)
3. A külső eszközlről táplált audio- és videojel tévén való lejátszásához válassza ki az „AV” jelforrást.

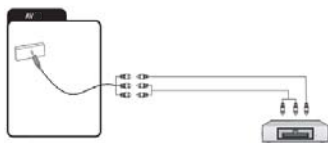

Fejhallgató csatlakoztatása

Csatlakoztathat fejhallgatót vagy analóg lejátszó eszközt (pl. analóg hangerősítőt) a fejhallgató szimbólummal jelölt aljzathoz. Használjon audiókábelt 3,5 mm-es jack típusú csatlakozóval.

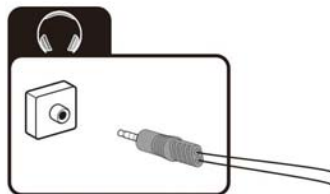

A TV alapértelmezésként engedélyezi a 6465/6466/6467/56789/56790 TCP portokat

A 6465/6466/6467-es portokat a Google szolgáltatása használja, amely lehetővé teszi a telefon vagy a táblagép távvezérlőként való használatát a TV-hez.

Az 56789-es és 56790-es portokat a tárcsázó szolgáltatás használja, amely lehetővé teszi a telefon vagy a táblagép használatát a kompatibilis TV vagy streaming eszközök felderítésére és vezérlésére a helyi hálózaton belül.

Gyári alapértelmezés szerint a Bluetooth funkció be van kapcsolva, amely a Bluetooth távirányító párosítását és a hangátvitelt, valamint a Bluetooth fejhallgató/hangkapcsolatot támogatja. A Bluetooth interfész gyári alapértelmezés szerint engedélyezve van a távirányítóval, a Bluetooth sztereóval és a Bluetooth fejhallgatóval való kapcsolathoz.

(A funkciók a különböző rendszerverziók és gépmoდეlek miatt eltérőek. Kérjük, tekintse meg a ténylegesen megvásárolt terméket).

Első lépések

A TV-készülék be- és kikapcsolása

A TV-készülék bekapcsolása

Csatlakoztassa a tápkábelt egy megfelelő konnektorba, majd nyomja meg a POWER (BEKAPCSOLÁS) (⏻) gombot a TV-panel alatt vagy a távirányítón (ügyelve arra, hogy a TV-készülék elején lévő érzékelőre irányítsa).

A TV-készülék kikapcsolása

Nyomja meg a gombot a távirányítón, hogy készenléti módba lépjen. A TV-készülék teljes kikapcsolásához húzza ki a tápkábelt a konnektorból.

Megjegyzések:

Ha rövid ideig lenyomva tartja a távirányító POWER (BEKAPCSOLÁS) bekapcsológombját vagy ⏻ készenléti gombját, a TV teljesen készenléti állapotba kerül. Amikor újra bekapcsol, a TV az eredeti bekapcsolási eljárásból indul.

i Ha nincs elérhető bemeneti jel (nincs TV-vétel vagy nincs lejátszás külső eszközökről), akkor a „Weak or no signal” (Gyenge vagy nincs jel) üzenet jelenik meg. Az is lehetséges, hogy a képernyő sötét marad, vagy zajt jelenít meg.

Használat

A Help (Súgó) funkció



A Help (Súgó) funkció sok információt kínál a tévé működtetéséhez.

- Nyomja meg a  home (kezdőlap) gombot a távirányítón. Válassza az Apps (Alkalmazások) ikont a lehetőségek közül
- Válassza a „Help” (Súgó) lehetőséget az opciók közül – válassza ki a kívánt „Help” (Súgó) témát. Használhatja a nyíl és az OK gombot a kiválasztáshoz.



A részletekért olvassa el a TV súgóját.



Első beállítás

A TV első bekapcsolásakor megjelenik az Üdvözlő képernyő. A  és , valamint az OK gombokkal navigálhat a következő lehetőségekben.

1. Távoli tartozékok

Az Google TV távirányítója Bluetooth által működtethető. Kövesse a képernyőn megjelenő utasításokat, hogy párosítsa a távvezérlőt a TV-vel, miközben a  - Volume (Hangerő) és a  Back (Vissza) gombot egyszerre tartja. A távirányító LED lámpája a párosítás közben villog, és a TV-n a „Remote control paired” (Távirányító párosítva) felirat jelenik meg, ha sikerült. Ez lehetővé teszi, hogy hangparancsokat használjon a távvezérlővel a Google Assistant (Google Asszisztens) gombon keresztül.



2. Nyelv

Válassza ki a menü nyelvét.

3. Gyors beállítás telefonnal

Töltse le és nyissa meg a Google Home alkalmazást telefonján vagy táblagépen az induláshoz. Az alkalmazás segítségével állítsa be ezt az eszközt. Ha az alkalmazásban utasítják, írja be a QR-kódot. Ha nem állítja be ezt az oldalt, válassza a "Manuális beállítás tévé-távirányítóval" lehetőséget a kihagyáshoz.

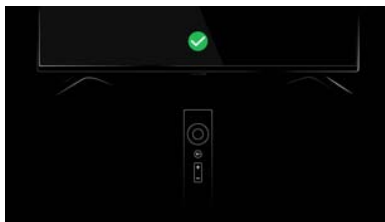

4. Válassza ki a TV módot

A Home Mode optimalizálva van az otthoni használat hatékony felhasználására. A „Kiskereskedelmi mód” optimalizálva van a rögzített beállításokkal rendelkező áruházz -demonstrációhoz.

A bluetooth távirányító és az Google TV összekapcsolása engedélyezi a távoli Google Asszisztens hangvezérlő funkciót

5. Wi-Fi-hálózat kiválasztása

Az Google TV automatikusan megkeresi a közelben lévő vezeték nélküli hálózatokat. Győződjön meg arról, hogy a TV a vezeték nélküli modem vagy a router hatósugarán belül van, és hogy a jelszava kéznél legyen. Kövesse az utasításokat a jelszó megadásához és a TV-készülék csatlakoztatásához a kiválasztott hálózathoz. Ha inkább Ethernet kábelt szeretne használni az internethez való csatlakozáshoz, egyszerűen dugja be a kábelt (nem tartozék) a TV hátulján lévő „LAN” bemeneti portba, és ellenőrizze, hogy megfelelően csatlakozik-e az internethez.

6. Használja a Google -fiókját

A Google -fiókjában kap. Filmek és TV, műsorok a kedvenc streaming alkalmazásaiból. Személyre szabott ajánlások, Google Assistant. Keresse meg és irányítsa a tévét a hangjával, az élő TV -vel, a külső eszközökkel, a Basic TV - 7el is közvetlenül beállítható.

6. Válassza ki a Szolgáltatási Feltételeket

Ez az oldal lehetővé teszi, hogy teljes egészében elolvassa a Google Szolgáltatási feltételeit, Adatvédelmi irányelveit és a Google Play Szolgáltatási feltételeit, és elfogadja.

8. Keresés az összes TV -alkalmazásban

Engedje meg, hogy megossa kéréseit a TV - alkalmazásokkal. Ezen engedély nélkül a Google Assistant nem tudja megtalálni az összes tartalmat a TV -alkalmazásokból.

9. Válassza ki a szolgáltatásait

A választási lehetőségeket elmenti és ajánlásokra használja fel, amikor aláírja a Google -fiókjába.

10. Régió vagy országválasztás

A ^/V gombok segítségével válassza ki a régiót vagy az országot, majd nyomja meg az [OK] gombot a megerősítéshez.

11. Tuner mód

Ezeket az opciókat követve megjelenik a Tuner m képernyő. Győződjön meg arról, hogy az antennakábel csatlakozik a TV hátulján lévő „ANT” bemeneti porthoz. A felhasználó választhat az Antenna (Antenna), Cable (kábel) és a Satellite (műhold) között.

Az automatikus hangolás funkció megkeresi és elmenti az összes elérhető szabadon sugárzott tévécsatornát. A beállítások megerősítését követően a folyamat automatikusan megkezdődik. A keresett csatornák száma megjelenik a képernyőn.

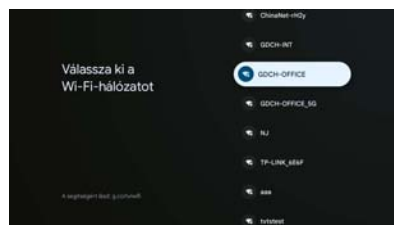

A bluetooth távirányító és az Google TV összekapcsolása engedélyezi a távoli Google Asszisztens hangvezérlő funkciót

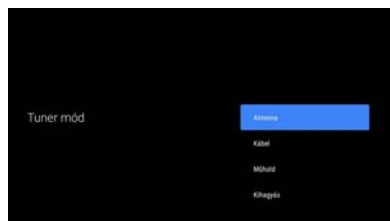

Megjegyzés: Ez a párosítási módszer csak az eredeti távirányítót és a TV-t támogatja, és nem támogatja más gyártók távirányítóit.

Az ábrák és illusztrációk csak tájékoztató jellegűek, és eltérhetnek a termék tényleges megjelenéstől.

A beépített Chromecast mindig elérhető

Engedje meg, hogy ezt az eszközt Google Cast-eszközként érzékelje, és hagyja, hogy a Google Asszisztens és más szolgáltatások felébredjenek ezt az eszközt, hogy reagáljanak a Cast parancsokra, még akkor is, ha készenléti állapotban van és a képernyő ki van kapcsolva.

Indítás

Nyomja meg a  gombot a fő interfész megnyitásához.

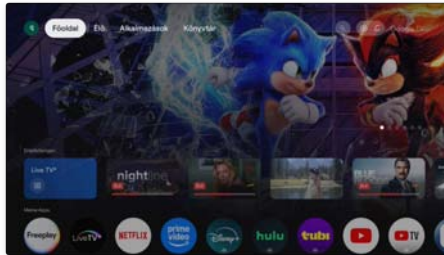

Megjegyzés:

A jelen kézikönyvben szereplő ábrák és illusztrációk csak referenciajellegűek, és eltérhetnek a tényleges termékektől.

Hogyan állítsa be az ingyenes gyorsbillentyűt

Az ingyenes gyorsbillentyűzet beállíthatja az alkalmazásokat/funkciókat az Ön preferenciáinak megfelelően (csak az ingyenes gyorsbillentyűvel ellátott táviteleken érhető el).

1. lépés

Nyomja meg a távirányító otthoni gombját. Válassza az „Alkalmazások”, majd a „SEGÍT” lehetőséget a beállítások közül.

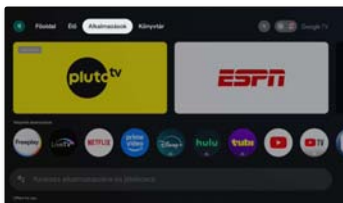

2. lépés

Válassza ki az ingyenes gyorsbillentyűzet funkciót.



3. lépés

Itt beállíthatja az alkalmazás- vagy rendszerfunkciót az Ön preferenciáinak megfelelően.

Alkalmazások

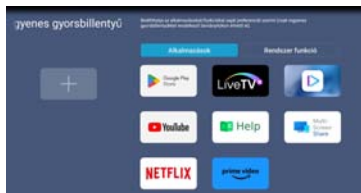

Channel scan (Csatornakeresés)

Ez a fejezet leírja a csatornák automatikus keresését és tárolását.

Ez az alábbi esetekben is elvégezhető:

- a kezdeti beállításban kihagyta a csatorna telepítési lépését;
- a rendszer értesíti, hogy nincsenek csatornák TV módban;
- frissíteni kívánja a csatornák listáját.

Csatornakeresés antenna módban

- Nyomja meg a \equiv gombot, hogy megnyissa a „TV options” (TV opciók) menüt.
- Nyomja meg a távirányító < és > nyíl gombjait, válassza ki a „Settings” (Beállítások) opciót, majd nyomja meg az OK gombot a „Settings” (Beállítások) almenü megjelenítéséhez.
- Nyomja meg a távirányító \wedge és \vee nyíl gombjait, válassza ki a „Channels & Inputs” (Csatornák és bemenetek) opciót, majd nyomja meg az OK gombot a „Channels & Inputs” (Csatornák és bemenetek) almenü megjelenítéséhez.
- Amikor a felhasználó a „Channel Scan” (Csatorna keresés) gombra kattint, elindul az automatikus keresés. Az oldal az alábbiak szerint jelenik meg.

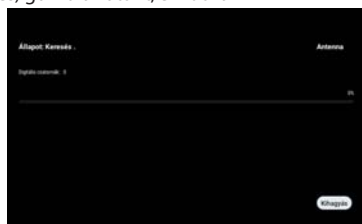
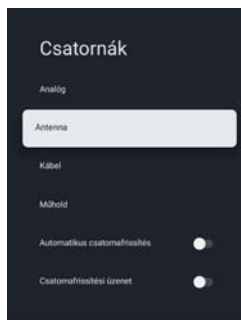

Channel (Csatornakeresés) Kábel módban

- Válasszon szolgáltatót az alábbi ábra szerint, kiválaszthatja a szolgáltató keresési módját az országában:

A csatornakeresés előtt ellenőrizze, hogy a megfelelő szolgáltatói paraméterek vannak-e beállítva. Megkaphatja őket a helyi szolgáltatótól. A Frequency (frekvencia) és a Network ID (hálózati azonosító) beállításának befejezése után koncentráljon a Scan Item (keresési elem) lehetőségre, és nyomja meg az OK gombot a keresés megkezdéséhez.

- Ha nincs választható szolgáltató, állítsa a Scan Mode (keresési mód) funkciót Full (Teljes) opcióra, változtassa meg a Scan (keresés) funkciót, majd nyomja meg az OK gombot a keresés megkezdéséhez. A digitális és analóg csatornák teljes keresését végzi. Az ábrán látható módon:

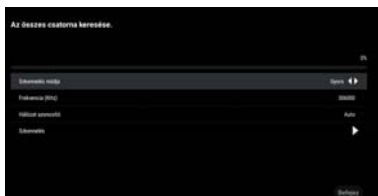

(a-1)



(b-1)

Csatornakeresés műholdas módban

Nyomja meg a > nyílombokat a Channels → Satellite Re-scan → Next (Csatornák → Műhold újbóli keresése → Tovább) menüpontnál, válasszon ki egyet. Az ábrán látható módon: Néhány alapértelmezett műhold megjelenik. A keresés megkezdéséhez válassza a Next (Tovább) lehetőséget.

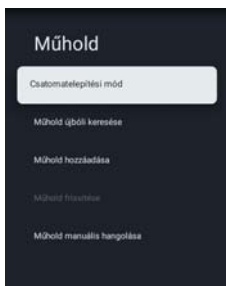

Megjegyzés:

Csatornakeresés lépései a Unicable szerint: vissza meg az opciómenüt, válassza a Satellite Re-scan->More->Unicable I (Műholdkeresés ismét->További lehetőség->Unicable I) vagy Unicable II menüpontot. Állítsa be a megfelelő Tuner és Frequency paramétereket, majd válassza a Next (Tovább) és a megfelelő műhold lehetőséget, majd kezdje el a keresést. A Tuner és Frequency tekintetében kérjük, forduljon a berendezés Unicable szállítójához.

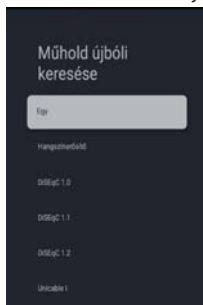
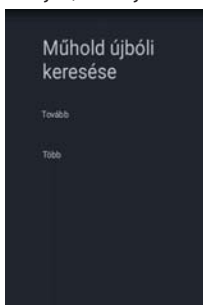

Satellite Add (Műhold hozzáadása)

A Satellite Add (Műhold hozzáadása) arra szolgál, hogy műholdat vegyenek fel az adatbázisba.

A Satellite Add (Műhold hozzáadása) opció alapértelmezés szerint nem választható. A felhasználónak a Satellite Re-scan → More (Műholdkeresés ismét->További lehetőség) menüpontra kell lépnie a műholdas eszköz típusának kiválasztásához, majd vissza kell térnie a Csatornák oldalra, a műhold hozzáadásához válassza a Satellite Add (Műhold hozzáadása) opciót, a műhold részletes információinak beállításához nyomja meg az OK gombokat.

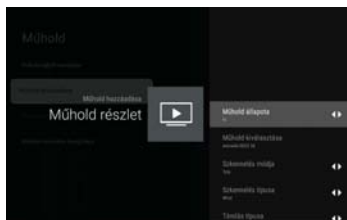

Satellite Status (Műhold állapot): Ezt az elemet nem szabad módosítani, ha a felhasználó a Preferált műhold opciót választja, de a General Satellite (Általános Műhold opciónál engedélyezett. Ezzel állíthatja be a kiválasztott műhold állapotát (on, off) (be, ki).

Satellite Selection (Műhold kiválasztása): A felhasználó nem állíthatja be

Scan Mode (Szkennelési módja): A keresés kiválasztásához nyomja meg a < és > nyílombokkal válassza ki a kívánt módot. (Hálózat / Teljes)

Scan Type (Keresés típusa): Megkeresi az összes aktívan sugárzott állomáscsatornát és eltávolítja azokat a TV-ben. (All/Only Encrypted Channels/ Only Free Channels) (Minden / Csak titkosított csatornák / Csak szabad csatornák).

Store Type (Tárolás típusa): A < és > nyíl gombokkal válassza ki a Store Type (Tárolás típusa) lehetőséget. (All/Only Digital Channels/Only Radio Channels) / (Minden / Csak digitális csatornák / Csak rádiócsatornák)

LNB Configurations (LNB konfigurációk)

- LNB Power (LNB Teljesítmény): A felhasználó be- vagy kikapcsolhatja az LNB power (LNB Teljesítmény) állapotát.
- LNB Frequency (LNB frekvencia): A műhold egy paramétere, néhány speciális érték (Universal, 5150 5750 stb.) a felhasználó számára az „enter” gomb megnyomásával választható ki.
- Tone 22KHz (Hang: 22KHz): Ezt az elemet a műhold Tone 22KHz-es paraméteréhez használják, csak akkor módosítható az LNB Frequency (LNB frekvencia) értéke 5150 és az alatti.

Transponder (Válaszjeladó): Ez az elem 3 elemet tartalmaz: Frequency, Symbol Rate és Polarization (frekvencia, szimbólumsebesség és polarizáció). A felhasználó módosíthatja ezeket az értékeket a beviteli kézikönyv szerint (Frequency, Symbol Rate) (frekvencia, szimbólumsebesség) vagy az „enter” gomb megnyomásával (Polarization) (polarizáció).

Signal Quality (Jelminőség): A 0 és 100 közötti érték az aktuális jelminőséget jelenti.

Signal Level (Jelszint): A 0 és 100 közötti érték az aktuális jelszintet jelenti.

Satellite Manual Tuning (Műhold kézi hangolása)

Satellite Manual Tuning (Műhold kézi hangolása) hasonlít a Single RF Scan of Antenna (antenna egyszeres RF keresése) funkcióra. Csak egy műhold keresésére szolgál a kiválasztott műhold transzponderének satellite (beállításával). Ebben a keresési állapotban a felhasználó csak a Transzpondert módosíthatja, más elemek le vannak tiltva.

Editing Channels (Csatornák szerkesztése)

Swapping channels (Csatornák cseréje)

Ez az opció csak akkor áll rendelkezésre, ha az LCN ki van kapcsolva.

(Az LCN kikapcsolása: Beállítások->Csatornák és bemenetek->Csatornák->Antenna/Kábel->LCN->BE/KI)

Két csatorna cseréjéhez használhatunk csatornacsere funkciót.

Megjegyzés: A következő lépések végrehajtásához át kell váltania az Antenna vagy Kábel szakaszra.

Kérjük, győződjön meg arról, hogy az „általános műhold” van kiválasztva, ha ezt a funkciót műholdon keresztül szeretné használni.

1. Nyomja meg a \equiv gombot, hogy megnyissa a „TV options” (TV opciók) menüt.
2. Nyomja meg a távirányító \blacktriangle nyíl gombjait, válassza ki a „Channels” (Csatornák).
3. Nyomja meg a nyíl \blacktriangleright gombokat a távirányítón, válassza ki a "Channel Management (Csatornakezelés)" opciót, majd nyomja meg az OK gombokat a "ChannelManagement (Csatornakezelés)" almenü megjelenítéséhez.
4. Nyomja meg a távirányító \blacktriangle és \blacktriangledown nyíl gombjait, válassza ki a „Channel Swap” (Csatorna váltás) opciót, majd nyomja meg az OK gombot a „Channel Swap” (Csatorna váltás) almenü megjelenítéséhez.
5. Nyomja meg a távirányító \blacktriangle és \blacktriangledown nyíl gombjait, majd nyomja meg az OK gombot két cserélni kívánt csatorna kiválasztásához.

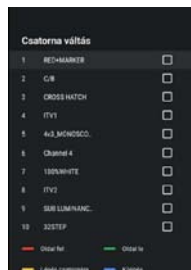

Skipping channels (Csatornák kihagyása)

1. A „ChannelManagement (Csatornakezelés)” almenüben nyomja meg \blacktriangle a \blacktriangledown távirányító a „Channel Skip” (Csatorna kihagyása) opciót, majd nyomja meg az OK gombot a „Channel Skip” (Csatorna kihagyása) oldal megjelenítéséhez.
2. Nyomja meg az OK gombot a távirányítón a megjelöléshez. A csatorna neve mellett megjelenik egy ikon.
3. Mostantól a csatornaváltáskor ezt a csatornát kihagyja. Ahhoz, hogy a csatorna ismét elérhető legyen a normál csatornaváltáshoz, ismételje meg a fenti lépéseket.

Channel List (Csatornalista)

Manapság a tévécsatornák köre olyan hatalmas, hogy a Channel list (Csatornalista) általában több száz csatornát tartalmaz. Gyakran nehéz vagy időigényes megtalálni egy adott csatornát. A keresési funkció megkönnyíti egy adott csatorna megtalálását:

1. Nyissa meg a csatornalistát: nyomja meg a OK gombot nyílombokat a csatornalista megjelenítéséhez.
2. Nyomja meg a GREEN(zöld) gombot. Ez több műveletet mutat a csatornalistához.
3. Nyomja meg a **▲** és **▼** nyíl gombot a távirányítón, válassza ki a „Csatorna” opciót, majd nyomja le az OK gombot a „Csatorna” almenü megjelenítéséhez.
Írja be a csatorna számát vagy a csatorna nevét, jelölje ki a megerősítés ikont, majd nyomja meg
4. Válassza a „Find”(Keresés) lehetőséget a **▲** és **▼** nyílombokkal és az OK gombbal. A képernyőn megjelenik egy beviteli párbeszédpanel.
Írja be a csatorna számát vagy a csatorna nevét, jelölje ki a megerősítés ikont, majd nyomja meg az OK gombot. A TV megjegyzi a csatornákat.
5. Válassza a „Sort”(Rendezés) lehetőséget a **▲** és **▼** nyílombokkal és az OK gombbal.
Nyomja meg a távvezérlő **▲** és **▼** nyílombjait, válassza ki az elemet, majd nyomja meg az OK gombot, ez az oldal visszatér a csatornák listájára, és a csatorna a kiválasztott sorrendben jelenik meg.
6. Nyomja meg az "OK" gombot, majd nyomja meg a "sárga" gombot.
Nyomja meg a távvezérlő **▲** és **▼** nyílombjait, válassza ki az elemet, majd nyomja meg az OK gombot, ez az oldal visszatér a csatornák listájára, és a csatorna a kiválasztott szűrőn keresztül jelenik meg.

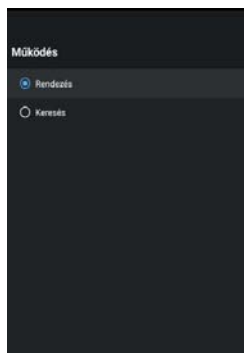

(3)

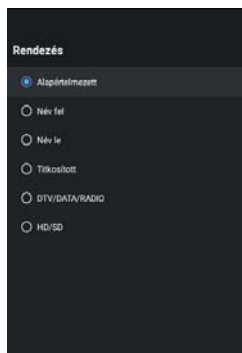

(5)

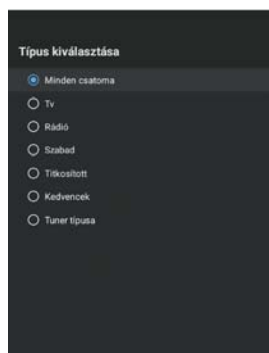

(6)

Defining favorite channels (Kedvec csatornák megjelölése)

Így adhat csatornákat a Kedvencek listához vagy távolíthatja el őket:

1. Nyomja meg az OK gombot, hogy megjeleníthesse a csatornalistát.
2. Nyomja meg a kék gombokat a kedvencek hozzáadásához vagy eltávolításához.
3. Nyomja meg az OK gombot, nyomja meg a sárga gombot a „Select Type” → „Favorites” menübe a kedvec programok megtekintéséhez.



A Google Home és a TV összekapcsolása

1. A mobiltelefon kezdőlapján nyissa meg a Google Home alkalmazást
2. Válassza ki a megfelelő Device (Eszköz)nevet az eszközlístában.
3. Kattintson a „cast my screen” (Saját képernyő átküldése) elemre
4. Válassza a „Cast screen” (Képernyő átküldése) elemre
5. Kattintson az „Start now” (Indítás most) gombra az újbóli megerősítéshez

Fotók, zene és videók megosztása a TV-n

1. Nyissa meg a videó, fotóalbum, zene és egyéb alkalmazásokat a mobiltelefonján, keresse meg és kattintson a gombra ;
2. Válassza ki a megfelelő Device (Eszköz)nevet az előugró listában.
3. A kézi eszközzel válassza ki a lejátszani kívánt fényképeket, zenét és videókat, majd ossza meg őket a TV-n.

A többképernyős interaktív funkció használata

1. Csatlakoztassa a tévét és a mobiltelefont ugyanahhoz a hálózathoz.
2. Nyissa meg a Multi-ScreenShare alkalmazást a TV-n, keresse meg a Készülék nevét, majd nyomja meg az OK gombot az Android vagy az IOS kiválasztásához a mobiltelefon típusának megfelelően;
3. Nyissa meg a videolejátszó alkalmazást a mobiltelefonon az Android segítségével, a videofelületen a következő gombok lesznek, kattintson a  gombra. Ha rákattint, az aktuális hálózatban elérhető TV-nevek jelennek meg, kattintson a Multi-ScreenShare alkalmazásban a TV nevére, hogy megossza azt a TV-vel;
4. Az IOS segítségével nyissa meg a mobiltelefon vezérlőközpontját, kattintson a Képernyő tükrözése  elemre, a mobiltelefon felugrik az aktuális hálózaton elérhető eszközökre, kattintson a Multi-ScreenShare alkalmazásban a TV nevére, hogy megossza azt a tévével.



A fenti jelforrások közül néhány térítéses online streaming szolgáltatást nyit meg. Az előfizetésekről és az árakról további információk találhatóak a megfelelő szolgáltató weboldalain.

Using EPG (Electronic Program Guide) (Elektronikus programújság használata)

Az EPG egy képernyőn megjelenő újság, amely az ütemezett digitális TV programokat jeleníti meg. Navigálhat, kijelölhet és megtekinthet programokat.

Megjegyzés: A DTV EPG nem igényel internetkapcsolatot.

- A DTV EPG használatához nyomja meg az EPG gombot a távirányítón, megjelenik a Program Guide menü, amely lehetővé teszi, hogy információkat szerezzen az egyes csatornákon lejátszott jelenlegi vagy jövőbeli programról. A távvezérlő nyíl gombjaival navigálhat a különböző programokban.
- Az EPG megtekintéséhez használja a képernyő alján látható kapcsolódó színes gombokat.
- Lehet, hogy nincs megjelenítendő információ. Kérjük, először váltson csatornát, és a TV be tudja kapcsolni a megfelelő EPG információkat a tévéjéből, amikor a csatornára van bekapcsolva.

Teletext

A Teletext egyirányú vagy nem interaktív rendszer a szöveg és a grafika továbbítására műsorszórás útján vagy kábellel a televízióon való megjelenítéshez. A teletext információ kinyeréséhez a tévében elhelyezett dekóderre vagy mikrochipe van szükség.

Teletext

Digitális teletext nyelve
Nincs

Dekódoló oldal nyelve
WEST EUR

A Teletext egyirányú kábelen vagy rádión vagy televízió keresztül sugározható. A TV esetében ez egy teljes csatornát foglalhat el, vagy kódolható a függőleges kitarakási intervallumban, vagy VBL-ben.

Teletext információ

A Teletext egy szöveges (1.5 szintű) adat, amely digitális DVBT és analóg hálózaton kerül továbbításra. Az eredeti koncepció szerint egy elektronikus magazin, amely az aktuálisan sugárzott szolgáltatáson (műsoron, csatornán) alapul.

Normál esetben a Teletext adatfolyam mindig nyitva van, és a szolgáltatás indításakor oldalakat tárol; más szavakkal, a videó indításakor a Teletext motor mindig működik; még a Teletext AP is el van rejtve, a Teletext motor működik.

Megjelenítés: Nyomja meg a TTX gombot a Teletext megjelenítéséhez.

Kilépés: Az TTX (KILÉPÉS) gombbal lépjen ki a Teletext-ből.

Megjegyzés: Ha az aktuális csatornán nincs Teletext, akkor emlékeztetőként a „No Teletext” (Nincs Teletext) üzenet jelenik meg a képernyőn.

Részletek:

- * **Digital Teletext Language (Digitális Teletext nyelve):** Úgy tervezték, hogy megmutassa a teletext kezdeti oldalszámát, ami azt jelenti, hogy a különböző kiválasztás eltérő kezdeti oldalszámhoz vezet.
- * **Decoding Page Language (Dekódoló oldal nyelve):** Kiválaszthat egy betűtípust saját igényei szerint, és a teletext oldal a megfelelő betűstílusban jelenik meg.

HbbTV

A HbbTV (hibrid szélessávú műsorszórású TV) bizonyos műsorszolgáltatók által kínált szolgáltatás, amely csak néhány digitális TV-csatornán érhető el. A HbbTV interaktív televíziót kínál szélessávú interneten keresztül. Ezek az interaktív funkciók kiegészülnek és gazdagítják a szokásos digitális programokat, és olyan szolgáltatásokat tartalmaznak, mint pl. digitális teletext, elektronikus műsorújság, a játékok, szavazás, aktuális programmal kapcsolatos konkrét információk, interaktív reklám, információs magazinok, utólagos megtekinthető tévéadás stb. A HbbTV használatához ellenőrizze, hogy a tévé csatlakozik-e az internethez, és hogy a HbbTV be van-e kapcsolva.

Van néhány HBBTV beállítás, amelyeket az „Enter Menu key > Select Advanced Options > HBBTV Settings” (Enter Menu gomb > Speciális opciók kiválasztása > HBBTV beállítások) menüponton keresztül ellenőrizhet.

Részletek:

- > HBBTV támogatás (HBBTV támogatás): A HBBTV funkció vezérlésére szolgál.
- > Do Not Track/Cookie Settings/Persistent Storage/Block Tracking Sites/Device ID/Reset Device ID (Ne kövesse / Cookie-beállítások / Állandó tárhely / A nyomkövetési helyek blokkolása / Eszközazonosító / Eszközazonosító visszaállítása) menüponton: Ezek mind a HBBTV böngésző beállításai.



TV-készülékéhez internetkapcsolatra van szükség a HbbTV szolgáltatások működéséhez.

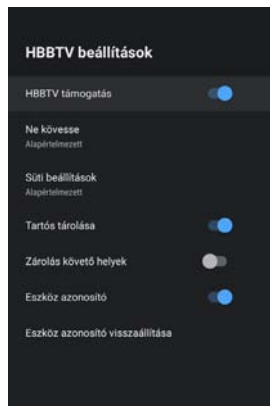

HDMI1 vagy HDMI2 jelforrás



Vigyázat! A kábelek csatlakoztatása előtt áramtalanítsa a TV-készüléket és a csatlakoztatni kívánt külső eszközt, különben károsíthatja az eszközöket.

Legfeljebb HDMI eszközöket csatlakoztathat a tévékészülékéhez. HDMI a „High Definition Multimedia Interface” (Nagyfelbontású Multimédia Interfész) rövidítése, és lehetővé teszi mind audio, mind video jelek digitális továbbítását ugyanazon a kábelben keresztül.

A HDMI1 port támogatja az ARC funkciót is, amely lehetőséget nyújt a Settings->Channels & Inputs (Csatornák & bemenetek)-->Inputs-->HDMI (Beállítások-->Eszközbeállítások-->Bemenetek-->HDMI) vezérlés lehetőségére.

1. Csatlakoztassa a külső eszközt a TV-készülékhez egy hagyományos HDMI-kábellel (nem tartozék).



Felhívjuk figyelmét, hogy a kábelnek kompatibilisnek kell lennie a kívánt alkalmazáshoz. Használjon például 1.4 / 2.2 -es kábelt az ARC CEC-hez, vagy 2.0-s kábelt az Ultra HD-hoz.

2. Nyissa meg a Live TV (Élő TV) alkalmazást, nyomja meg a Source (Jelforrás) gombot a jelforrás kiválasztási menü megjelenítéséhez. Válassza ki a kívánt jelforrást: HDMI1 vagy HDMI2 , és hagyja jóvá az OK gomb megnyomásával.
3. Indítsa el a lejátszást a csatlakoztatott eszközön.

A TV-készülék használata PC-monitorként



A számítógéphez HDMI-kompatibilis grafikus kártyával kell rendelkezni, hogy csatlakozni tudjon a TV-készülékéhez. Analóg (VGA) kimenettel rendelkező számítógép nem csatlakoztatható.



Vigyázat! A kábelek csatlakoztatása előtt áramtalanítsa a TV-készüléket és a csatlakoztatni PC-t, különben károsíthatja az eszközöket.

Csatlakoztassa a számítógép grafikus kártyájának kimenetét a TV egyik HDMI portjához. Ehhez HDMI-kábelre van szükség (nem tartozék).

AV jelforrás

AV-kimenettel rendelkező eszközt (pl. analóg videokamerát, videofelvevőt) csatlakoztathat a TV-készülékéhez.



Vigyázat! A kábelek csatlakoztatása előtt áramtalanítsa a TV-készüléket és a csatlakoztatni kívánt külső eszközt, különben károsíthatja az eszközöket.

1. Csatlakoztassa a Mini AV kábelt az aljzathoz (nem tartozék).
2. Csatlakoztassa a külső eszközt az azonos színű aljzatokhoz a Mini AV kábelben, szükség esetén hagyományos AV kábellel (nem tartozék)
3. Nyissa meg a Live TV (Élő TV) alkalmazást, nyomja meg a Source (Jelforrás) gombot a jelforrás kiválasztási menü megjelenítéséhez. Nyomja meg a  nyíl gombokat, válassza ki az AV item (AV elemet), majd nyomja meg az OK gombot.
4. Indítsa el a lejátszást a csatlakoztatott eszközön.

USB jelforrás (multimédiás fájlok lejátszása)

Az USB-eszközökön tárolt támogatott multimédiás fájlok (pl. fényképek, zene) lejátszásához csatlakoztathat kompatibilis USB-eszközöket a TV-készülékéhez. nyomja meg a kezdőlap gombot a kezdőlapra való belépéshez, és válassza a Media Player alkalmazást. Fent vannak lehetőségek a fájl típus szerinti szűrésre. Az alábbiakban láthatja a kiválasztott mappát az USB-háttértáron (kezdetben csak maga az eszköz gyökérmappája látható)



Az USB-háttértár csatlakoztatásához vagy leválasztásához nem feltétlenül kell kikapcsolnia a TV-készüléket.

Menük

TV Options (TV opciók)

A TV-készüléknek különféle menüi vannak, amelyek segítségével a TV-készüléket az Ön egyéni igényeinek megfelelően alakíthatja. A Settings (Beállítások) menü eléréséhez a kezdőképernyőn nyomja meg a ≡ gomb ikont.

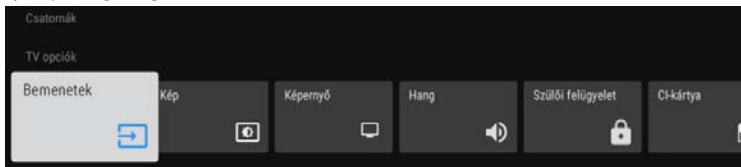

Bemenetek:A bemenetek állapotának listája. A csatlakoztatott és a készenléti bemenet állapot külön jelenik meg.

Kép: Videó beállítási funkciót biztosít a felhasználók számára. Lehetővé teszi a felhasználók számára a kép vagy a képmínőség beállítását, hogy a felhasználók élvezhessék a tévénezést. A felhasználó a fel/le gombbal kiválaszthatja a módosítani kívánt „Kép funkciót”.

Screen(Képernyő): A képernyőskála beállítása: Válassza ki a Teljes, 4:3, stb. lehetőséget.

Hang:Keresse meg a hanggyengítést, a hangszórók, az SPDIF és egyéb beállításait ebben az almenüben.

Parental Controls(Szülői felügyelet): Szülői felügyelet beállítás lehetővé teszi a gyermekek számára nem megfelelő tartalom blokkolását.

Advanced Options (Haladó opciók)

- **Audio(Hang):** Nyelvkocsi második nyelvű hang, Hangsávok. Hangtípus. Beírható és beállítható.
- **Subtitle (Felirat):** Itt aktiválhatja vagy kikapcsolhatja a feliratok megjelenítését. Nem minden műsornak sugároznak felirattal.
- **Teletext:** Beállíthatja a Teletext nyelvét.
- **Blue Mute (Kék némitás):** A Blue Mute (Kék képernyő beállítás) on/off (be/ki) módra állítása. Ha bekapcsolja a Blue Mute (Kék képernyő beállítás) opciót, a képernyő jel nélküli állapotban kék lesz.
- **No-Signal Auto PowerOff (Nincs jel. Automatikus kikapcsolás):** Beállíthatja, hogy a TV mennyi idő múlva kapcsoljon ki automatikusan, ha nincs jel és nincs gombnyomással indított művelet.
- **Default Channel (Alapértelmezett csatorna):** Állítsa be az alapértelmezett indítási csatornát
- **HBBTV Settings (HBBTV beállítások):** Be- és kikapcsolhatja a HBBTV Settings (HBBTV beállítások) funkciókat.
- **System Information (Rendszer információ):** System Information (Rendszerinformáció) megjelenítése
- **Open Source Licenses (Nyílt forrású engedélyek):** Kattintson az Engedélyek részleteinek elolvasásához.

Settings (Beállítások)

Channel & Inputs (Csatornák és bemenetek)

- **Channels(Csatornák):**Csatornakeresés és speciális beállítások.
- **Inputs (Bemenetek):** Láthatja a tévékészülék által csatlakoztatott eszközök állapotát: Csatlakoztatott bemenet, készenléti és nem csatlakoztatott bemenet stb.

Consumer Electronic Control (FOGYASZTÓI ELEKTRONIKUS VEZÉRLÉS (CEC))

- **Globális CEC-irányítás:** A tévé vezérelheti a HDM-eszközöket.
- **A tévé kikapcsolhatja a csatlakoztatott eszközöket:** HDMI-eszközök kikapcsolása a tévével együtt.
- **A csatlakoztatott eszközök bekapcsolhatják a tévét:** A tévé bekapcsolása a HDMI-eszközzel együtt.

Megjegyzések:

- * HDMI-kábeleket kell használni a HDMI CEC-kompatibilis eszközök TV-hez történő csatlakoztatásához.
- * A csatlakoztatott eszköz HDMI CEC funkcióját be kell kapcsolni.
- * Ha nem HDMI CEC-kompatibilis HDMI-eszközt csatlakoztat, akkor a HDMI-CEC-vezérlő összes funkciója működésképtelen lesz.
- * A csatlakoztatott HDMI-eszköztől függően előfordulhat, hogy a HDMI-CEC-vezérlő funkciója may nem működik.

Display & Sound(Kijelző és hang)

Picture (Kép)

- **Picture Mode (Képmód):** Ha konfigurálni szeretné a kép beállításait, akkor hétféle képmód áll rendelkezésre.
- **Automatikus háttérvilágítás:** Válassza ki az alacsony, középső stb.
- **Backlight (Háttérvilágítás):** A Local Dimming (helyi fényerő), Backlight Level (háttérvilágítás szintje), Automatic Light Light Sensor (automatikus fényérzékelő) and Minimum Backlight (minimális háttérvilágítás) beállítása a képernyő általános fényerejének megváltoztatásához.
- **Brightness (Fényerő):** Világosabb vagy sötétebb képek készítéséhez állítsa be a Fényerő szintet.
- **Contrast (Kontraszt):** Állítsa be a Kontraszt szintet a képek fényes megjelenítésének növeléséhez vagy csökkentéséhez.
- **Saturation (Színtelítettség):** Állítsa be a színbeállítások telítettségét.
- **HUE (Árnyalat):** Állítsa be a színbeállítások árnyalatát.
- **Sharpness (Élesség):** A képek éles puha széleinek megjelenítésének beállítása.
- **Advanced Video(Speciális beállítások):** Választhatja a Színhőmérséklet, Dolby Vision Notification, DNR és egyéb beállításokat.
- **Reset to Default (Alapérték visszaállítás):** Az összes képbeállítás visszaállítása a gyári alapértékekre.

Screen(Képernyő): Állítsa be a képernyő arányát, választhat Teljes, 4:3 stb.



Sound (Hang)

- **Sound style(Hangstílus):** Standar, élénk, sport és egyéb módok választhatók.
- **Basic settings(Alapbeállítások):** Állítsa be az egyensúlyt, a basszust, a magasságot, a megbízást, a hangot és az egyéb funkciókat.
- **Dolby Audio Processing(Dolby Audio feldolgozás)**Dolby hang be/ki.
- **Speakers(Hangszórók) :** Hangszórók be- és kikapcsolva
- **Speaker Delay(Hangszóró késleltetés):** Külső audiorendszer.
- **Downmix Mode (Downmix mód):** Engedélyezze a downmix-et, konvertálja a többcsatornás hangot kétcsatornássá.
- **Reset to Default (Alapérték visszaállítása):** Az összes audiobeállítás visszaállítása a gyári alapértékekre.

Audio Output(Hang kimenet): Digitális kimenet, Spdif Delay mód beállítható.

Network & Internet (Hálózat és Internet):

- **Wi-Fi:** Kapcsolja be a Wi-Fi-t az internet vezeték nélküli hálózati kapcsolaton keresztül történő eléréséhez. Válasszon ki egy elérhető hálózatot, nyomja meg az OK gombot a megerősítéshez. Megjelenik egy képernyő, amely szükség esetén kéri a jelszó megadását.
- **See all (Az összes megjelenítése):** Az összes elérhető vagy kevesebb hálózat megtekintéséhez nyomja meg az OK gombot.

Egyéb beállítások

- **Add new network (Új Hálózat hozzáadása):** Hozzáadhat vezeték nélküli hálózatot.
- **Scanning always available (Mindig elérhető keresés):** Jelölje be, ha hálózatokat keres, akkor is, ha a Wi-Fi ki van kapcsolva.

Accounts & Sign In (Fiókok és bejelentkezés): Hozza ki a legtöbbet a tévéből. Válassza ki a fiók típusát, és jelentkezzen be, hogy új alkalmazásokat, ajánló filmeket és egyebeket szerezzon be.

Privacy(Adatvédelem): Kiválaszthatja a Hely lehetőséget. Usage & diagnostics.app engedélyek. Speciális alkalmazás hozzáférés. Biztonsági és korlátozások és egyéb beállítások.

Apps (Alkalmazások): Megtekintheti egy alkalmazás alkalmazás vagy a felsorolt egyéb elemek részleteit. A rendelkezésre álló információk és vezérlőelemek az alkalmazások típusai között változnak.

System(Rendszer)

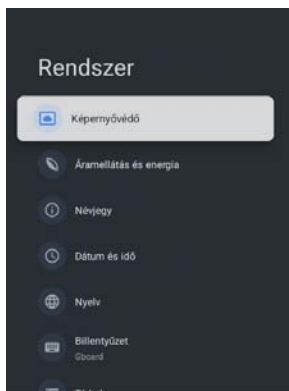

Ambient mode (Képernyővédő): Screen saver is displayed when it is not operated for a long time.

Power & Energy (Áramellátás és energia): Energy and energy saving settings.

About (Névjegy): Itt láthatja a TV alapinformációit, beleértve a következőket: System update / Device name / Restart / Status / Legal information / Model / Version / Software Version / Netflix ESN / Kernel version/Build (Rendszerfrissítés / Eszköz

Date & time (Dátum és idő): A felhasználó kiválaszthatja ezt az elemet a TV-készülék idővel kapcsolatos tételeinek beállításához, beleértve a következőket: Automatic date & time (Automatikus dátum és idő), Set date (Dátum beállítása), Set time (Idő beállítása), Set time zone (Időzóna beállítása), Use 24-hour format (24 órás formátum használata). Ha az Automatic date & time (Automatikus dátum és idő) beállítása „Use network-provided time” (Hálózati idő használata), Set date and Set time (Dátum beállítása és Idő beállítása) funkciókhoz igazodik.

Automatic date & time (Automatikus dátum és idő): Hálózati idő használata Az aktuális időt manuálisan is beállíthatja, ha a Off (Ki) van kiválasztva.

- **Set date (Dátum beállítása):** Állítsa be a dátumot.
- **Set time (Idő beállítása):** Állítsa be az időt.
- **Set time zone (Időzóna beállítása):** Válassza ki az időzónát.
- **Use 24-hour format (24 órás formátum használata):** Állítsa be az időmegjelenítést 12 vagy 24 órás formátumra.

Language (Nyelv): Állítsa be a TV alapértelmezett nyelvi beállításait.

Keyboard (Billentyűzet): Állítsa be a billentyűzet alapértelmezett beállításait.

Storage (Tárhely): A TV-tárolási információk megjelenítésére szolgál. Az eszköz tárhelye a rendszer belső megosztott tárhelyen jeleníti meg az aktuális adatokat, az eltávolított tárolási eszköz a

Cast(Átküldés): Lehetőséget választhat mindig, casting közben, Soha beállításokra, hogy mások irányítsák a lejátszási adathordozót.

System sounds(Rendszerhangok): Turn on the system sound and the TV will make a sound during operation.

Restart (Újraindítás): Indítsa újra a TV-t .

Accessibility (Kisegítő lehetőségek):

A felhasználói beállítások kiegészítő beállításai, például hangleírás, látássérült mód, hallássérült mód, feliratok, nagy kontrasztú szöveg stb.

Remotes & Accessories (Távírányítók és tartozékok): Ha a távírányítót Bluetooth-on keresztül kívánja csatlakoztatni, a Bluetooth-eszközök párosítása előtt ellenőrizze, hogy azok párosítási módban vannak-e.

Help & Feedback(Súgó és visszajelzés): Látogasson el a Google TV segítségére.

Visually Impaired and Hearing Impaired Auxiliary function (Látássérült és hallássérült segédfunkció)

Some functions should be supported by the film source, and the functions are different due to different system versions and machine models. Please refer to the actual purchase.) ((Egyes funkciókat a filmforrásnak támogatnia kell, és a funkciók a különböző rendszerverziók és gépmodellek miatt eltérőek. Kérjük, olvassa el a tényleges beszerzési.

1. funkció

A TalkBack (hangalapú segítség) funkció a digitális televízióban egy akadálymentes segédtechnológia, amely elsősorban a látássérült vagy hangutasításra szoruló felhasználóknak szól. Alapvető funkciója, hogy hangvisszajelzéssel segítse a felhasználókat a televízió kezelőfelületének működtetésében vagy a tartalom megértésében.

(Megnyitási mód)

1. módszer: Nyomja meg egyszerre a távirányító „Vissza” ← és „Le” ∨ gombjait (legalább 4 másodpercig), hogy gyorsan be- vagy kikapcsolja a TalkBack funkciót.

2. módszer: Nyomja meg a távirányító „beállítási gombját ()”, és az útvonal: Beállítások-> Kiegészítő lehetőségek-> TalkBack (Képernyőolvasó-> Engedélyezés a Talkback funkció be- vagy kikapcsolásához.

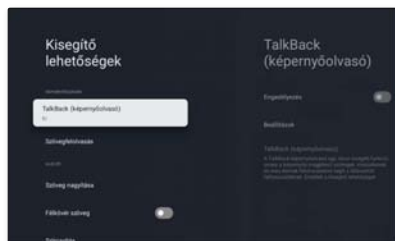

2. (Hangleíró funkció (látássérültek))

A hangleírás a szóbeli kép rövidítése, célcsoportja pedig a látássérültek. Kiegészítő hang használatával kiegészítő leírást lehet nyújtani a vizuális médiához, például televízióhoz, filmekhez,

dramákhoz stb., ami segít a látássérülteknek megérteni azokat a vizuális információkat, amelyeket eredetileg nem tudnának befogadni, például a jeleneteket, a szereplők arckifejezéseit és a szereplők mozgásának részleteit.

Nyitási mód:

1. A TV-jel lejátszása Audio Description hangszávvval.
2. Válassza ki az AD logóval ellátott hangszávvot, az út vonal: Menü-> Haladó opciók-> Hang-> Hangszávvok, és ekkor hallhatja a narrációt.
3. Az Hangtípus az alapértelmezett hangszávv típusának beállítására szolgál, az elérési út vonal pedig a következő: Menü-> Haladó opciók -> Hang típusa-> Audionarráció.
4. Visually Impaired (Látássérült) a Visually Impaired (Látássérült) hangszávv típusának beállítására szolgál, az elérési út vonal pedig a következő: Menü-> Haladó opciók -> Gyengénlátók.

3. Hallássérült funkció

A hallássérült funkció (hallássegítő funkció) a digitális televízióban egy hallássérült felhasználók számára kifejlesztett segédtechnológia, amelynek célja, hogy a felhasználók vizuális feliratokon keresztül jobban megértsék a TV-tartalmat.

Nyitó üzemmód:

1. A TV-jel lejátszása a hallássérült feliratokkal.
2. Válassza ki a Hallássérült feliratokat, és az út vonal: Menü -> Haladió opciók -> Felirat -> Feliratsávvok.
3. A Felirat típusa az alapértelmezett felirat típus beállítására szolgál, az út vonal pedig a következő: Menü -> Haladió opciók -> Felirat -> Felirat típusa.

4. Felhasználói preferenciák beállítása

Szinkorrekción, betűkontraszt, betűméret, fókuszkurzor stb. beállítása.

Műveleti tippek:

Beállítások -> Kisegítő lehetőségek -> Feliratok beállíthatja a betűméretet és a fókuszt.

Beállítások -> Kisegítő lehetőségek -> Nagy kontrasztú szöveg beállíthatja a betűkontrasztot.)

Műszaki adatok

Munkafeszültség	100 – 240 V~ 50/60 Hz
Névleges energiafogyasztás	50 W
Méretek (szélesség x magasság x mélység) állvány nélkül	718 X 421 X 70 mm
Nettó súly állvány nélkül	3.4 Kg
RF antennabemenet	75Ω kiegyensúlyozatlan
Az OSD nyelve	Több lehetőség
Rendszer	DTV: DVB-T/T2/C/S/S2 ATV: PAL/SECAM BG/DK/I
Csatornalefedettség	DTV: DVB-T: 177.5 MHz ~ 226.5 MHz 474 MHz ~ 858 MHz DVB-C: 113 MHz~858 MHz DVB-S/S2: 950 MHz ~ 2150 MHz ATV: 46MHz ~ 862 MHz
Wi-Fi frekvenciatartomány (Wi-Fi maximális teljesítmény)	2412MHz to 2472MHz (<100mW) 5180MHz to 5320MHz (<100mW) 5500MHz to 5700MHz (<100mW) 5745MHz to 5825MHz (<25mW)
BT-frekvencia tartomány (BT- maximális teljesítmény)	2402MHz to 2480MHz (<10mW)
Szoftver verzió (vagy afölötti)	V01.04021

Megjegyzés: Néhány üzemeltetési adat eltérő lehet a régiókban vagy modellekben, és kérjük, hogy az aktuálisnak megfelelőt használja standardnak.

Műszaki adatok

Országbeli korlátozások

Ezt a készüléket háztartási és/vagy egyéb felhasználási célokra szánják minden EU-országban (és más országokban, ahol a vonatkozó EU-irányelv érvényben van) korlátozások nélkül, kivéve az alább felsorolt országokat.

Ország	Korlátozás
Bulgária	Általános engedély szabadtéri használatra és nyilvános létesítményekben történő használatra
Franciaország	Csak zárt helyiségekben használható, 2454-2483,5 MHz frekvencián.
Olaszország	A magánterületen kívüli használathoz általános engedély szükséges.
Görögország	Csak zárt helyiségekben használható, 5470-5725 MHz frekvencián.
Luxembourg	Általános engedély hálózati és szolgáltatási ajánlatokhoz (nem spektrumként)
Norvégia	A rádióhullámok sugárzása nem engedélyezett Ny-Ålesund központja körül 20 km-es földrajzi körzetben.
Orosz Föderáció	Csak zárt helyiségekben engedélyezett a használata.

Az egyes országok rendeletei bármikor megváltozhatnak. Javasoljuk, hogy a felhasználó érdeklődjön az illetékes ügynökségeknél a 2,4 GHz-es és az 5 GHz-es WiFi-re vonatkozó országos jogszabályok aktuális előírásairól.

A készülék megfelel a rádiófrekvenciás előírásoknak, ha a készüléket a testétől 20 cm-re használják.

Javasolt írásmód:

A 2014/53/EU irányelv 10. cikkének (10) bekezdése szerint a csomagoláson látható, hogy ez a rádióberendezés a belgiumi (BE), bulgáriai (BG) forgalomba hozatalkor bizonyos korlátozások vonatkoznak rá Csehország (CZ), Dánia (DK), Németország (DE), Észtország (EE), Írország (IE), Görögország (EL), Spanyolország (ES), Franciaország (FR), Horvátország (HR), Olaszország (IT), Ciprus (CY), Lettország (LV), Litvánia (LT), Luxemburg (LU), Magyarország (HU), Málta (MT), Hollandia (NL), Ausztria (AT), Lengyelország (PL), Portugália (PT), Románia (RO), Szlovénia (SI), Szlovákia (SK), Finnország (FI), Svédország (SE), Egyesült Királyság (UK (NI)), Törökország (TR), Norvégia (NO), Svájc (CH), Izland (IS) és Liechtenstein (LI).

Ennek az eszköznek a WLAN funkciója csak beltéri használatra korlátozódik, ha az 5150 to-ban működik 5350 MHz frekvenciatartomány.

Hibaelhárítási útmutató

Hibaelhárítás

Mielőtt a szerviztechnikushoz fordulna, hajtsa végre az alábbi egyszerű ellenőrzéseket. Ha valamelyik probléma továbbra is fennáll, húzza ki a TV-t a konnektorból és hívja fel a szakszervizt.

PROBLÉMA	LEHETSÉGES MEGOLDÁS
Nincs hang és kép	<ul style="list-style-type: none"> - Ellenőrizze, hogy a fő csatlakozódugó csatlakozik-e a fali aljzatához. - Ellenőrizze, hogy megnyomta-e a POWER (BEKAPCSOLÁS) gombot a TV-készüléken. - Ellenőrizze a kép kontrasztját és fényerejét.
Normál kép, de nincs hang	<ul style="list-style-type: none"> - Ellenőrizze a hangerőt. - Lenémítva van a hang? Nyomja meg a MUTE (NÉMÍTÁS) gombot. - Próbáljon ki egy másik csatornát, a probléma a csatornával lehet. - Az audiokábelek megfelelően vannak csatlakoztatva?
A távirányító nem működik	<ul style="list-style-type: none"> - Ellenőrizze, hogy nincs-e akadályt képző tárgy a készülék és a távirányító között. - Az elemek a polaritásnak megfelelően lettek behelyezve (+ a+-hoz, - a --hoz)? - Állítsa át a távirányítót: TV, videomagnó stb.? - Helyezzen be új elemeket.
A tápellátás hirtelen kikapcsol	<ul style="list-style-type: none"> - Az alvásidőzítő be van állítva? - Ellenőrizze az energiaszabályozás beállításait. Az áramellátás megszakadt. - Nincs adás az automatikus aktiválással hangolt állomáson.
A kép lassan jelenik meg a bekapcsolás után	<ul style="list-style-type: none"> - Ez normális; a kép leáll a készülék indításakor. Kérjük, forduljon a szervizközponthoz, ha a kép öt perc elteltével sem jelenik meg.
Nincs vagy rossz a szín, rossz a kép	<ul style="list-style-type: none"> - Állítsa be a színt a menüben. - Biztosítson kellő távolságot a készülék és a videomagnó között. - Próbáljon ki egy másik csatornát, a probléma a csatornával lehet. - A VIDEO (videó)kábelek csatlakoztatva? - A kép fényerejének visszaállításához aktiváljon bármilyen funkciót.

Hibaelhárítási útmutató

PROBLÉMA	LEHETSÉGES MEGOLDÁS
Vízszintes/függőleges sávok vagy képremegés	- Ellenőrizze a helyi interferenciát, például elektromos készüléket vagy szerszámot.
A TV nem fog minden csatornát.	- Ellenőrizze, hogy a koaxiális kábel megfelelően van-e csatlakoztatva a TV-hez. - Ha antennát használ, ellenőrizze, hogy helyesen van-e elhelyezve, és hogy az összes csatlakozás megfelelően van-e rögzítve.
Egyes csatornák rossz vétele	- A problémát az állomásnál vagy a kábelnél kell keresni. Hangoljon egy másik állomásra. - Az állomás jele gyenge, állítsa át az antennát erősebb állomás vételéhez. - Ellenőrizze a lehetséges interferencia forrásait.
Nincs hang az egyik hangszóróból	- Állítsa be az egyensúlyt a menüben.
A TV-hang nem az audio-vevőn keresztül érkezik.	- Csatlakoztasson egy optikai kábelt a TV-hez és a vevőhöz. - Az ARC lehetővé teszi a digitális hang kimenetet a HDMI (ARC) porton keresztül. Az ARC azonban csak akkor érhető el, ha a TV-készülék ARC-t támogató audio vevőkészülékhez csatlakozik.
A vezeték nélküli hálózati kapcsolat nem jön létre.	- Győződjön meg arról, hogy a Hálózati kapcsolat beállítása vezeték nélküli. - Ellenőrizze, hogy a TV-készülék csatlakozik-e egy vezeték nélküli IP-routerhez.
The software update over the Internet has failed.	- Ellenőrizze a hálózati kapcsolat állapotát. - Ha a TV-készülék nincs csatlakoztatva a hálózathoz, csatlakoztassa hozzá. - A frissítés leáll, ha már rendelkezik a legújabb szoftververzióval.
No picture when connecting HDMI	- Ha a HDMI-kábel nem támogatja a High Speed HDMI-t (Nagy sebességű HDMI), akkor a képernyő villogni kezd vagy nem jelenik meg. Ebben az esetben használja a legújabb kábeleket, amelyek támogatják a nagy sebességű HDMI-t.

Karbantartás

A korai működési zavarok megelőzhetők. Az óvatos és rendszeres tisztítás meghosszabbíthatja az új TV-készülék használati idejét. A tisztítás megkezdése előtt feltétlenül kapcsolja ki a készüléket és húzza ki a tápkábelt.

A képernyő tisztítása

1. A következő módszer nagyszerű módja annak, hogy egy ideig távol tartsa a port a képernyőtől. Nedvesítsen meg egy puha törölkendőt langyos vízben, amelyhez kevés öblítőszer vagy mosogatószert kevert. Csavarja ki a törölkendőt annyira, hogy szinte, száraz legyen, majd törölje át vele a képernyőt.
2. Győződjön meg arról, hogy nincs fölösleges víz a képernyőn, majd hagyja megszáradni, mielőtt bekapcsolja a TV-t.

A panel tisztítása

A szennyeződés vagy a por eltávolításához törölje le a panelt puha, száraz, szöszmentes törölkendővel. Ügyeljen arra, hogy ne használjon nedves ruhát.

Hosszabb távollét



Ha úgy tervezi, hogy a TV-t hosszú ideig nem használja (például szabadság alatt), érdemes kihúzni a tápkábelt, hogy megvédje a villámás vagy az áramkimaradás esetleges káros hatásaitól.



a HDMI kifejezés és HDMI

Nagyfelbontású multimédia Az interfész és a HDMI logó a bejegyzett védjegyek védjegye a HDMI Licensing LLC az Egyesült Államokban és más országokban.



Készült a Dolby Laboratories licence alapján. A Dolby, Dolby Audio és a dupla-D szimbólumok a Dolby Laboratories védjegyei.

Ez a termék ingyenes szoftvert tartalmaz, amelyre a GNU Általános Nyilvános Licenc (GPL) és / vagy a GNU Korlátozott Általános Nyilvános Licenc (LGPL) vonatkozik. Megoszthatja és/vagy közzéteheti a GNU Általános Nyilvános Licenc vagy a Szabad Szoftver Alapítvány által kiadott GNU Korlátozott Általános Nyilvános Licenc feltételek alapján, akár a 2. verzió, akár (az Ön választása szerint) bármely későbbi verzió szerint.

Ezt a programot abban a reményben teszik közzé, hogy hasznára válik, de MINDEN GARANCIA NÉLKÜL, és mindenekelőtt azon hallgatólagos garancia nélkül, hogy PIACI FORGALMAZÁSRA KÉSZ, vagy EGY MEGHATÁROZOTT CÉLRA HASZNÁLHATÓ. A részleteket megtalálhatja a GNU Általános Nyilvános Licenc (GPL) és a GNU Korlátozott Általános Nyilvános Licenc (LGPL) címen. A szoftvert az Imtron GmbH ügyfélszolgálatától szerezheti be (e-mailben a contact@imtron.eu címen vagy a következő postacímen: IMTRON GmbH, Media-Saturn-Straße 1, 85053 Ingolstadt, Németország). A GNU Általános Nyilvános Licenc (GPL) és a GNU Korlátozott Általános Nyilvános Licenc (LGPL) dokumentumokat a www.gnu.org/licenses/ oldalról töltheti le.

Ez az eszköz kizárólag zárt terekben való használatra alkalmas. Ez a készülék az EU szinte összes országában használható.

Az Imtron GmbH kijelenti, hogy az PTV 32GF-5026C rádióberendezés megfelel a 2014/53/EU irányelvnek. Kattintson a következő linke az EU megfelelőségi nyilatkozatának teljes szövegének elolvasásához: <https://www.peaq-online.com/downloads>.

A modellre vonatkozó információkért az Európai Termékadatbázishoz (EPREL) a <https://eprel.ec.europa.eu/qr/2539073> linken keresztül juthat el. Alternatívaként beolvashatja az energiacímkén található QR-kódot.

■ Falra szerelés

Az opcionális fali tartó a televízióval együtt használható. Az ajánlott fali konzol megvásárlásához forduljon a helyi kereskedőhöz. Óvatosan rögzítse a fali konzolt a TV hátulján. Szerelje fel a fali konzolt egy szilárd falra, merőlegesen a padlóra. Ha a TV-készüléket más építőanyaghoz rögzíti, kérjük, forduljon szakképzett személyzethez a fali tartó felszereléséhez. A falhoz mellékeljük a részletes utasításokat hegy. Kérjük, használjon fali tartót, ahol az eszköz megfelelően rögzítve van a falhoz, és elegendő hely marad a külső eszközök csatlakoztatásához.

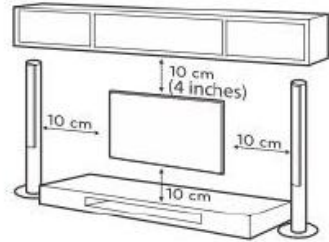

Megjegyzés: A kép csak tájékoztató jellegű.

- A TV áthelyezése vagy felszerelése előtt húzza ki a tápfeszültséget. Ellenkező esetben áramütés következhet be.
- Távolítsa el az állványt, mielőtt a TV-t fali tartóra szerelné, ehhez fordítva hajtja végre az állvány rögzítését.
- Ha a tv-készüléket mennyezetre vagy ferde falra szereli, leeshet, és súlyos sérülést okozhat. Használjon hivatalos fali tartót, és lépjen kapcsolatba a helyi forgalmazóval vagy szakképzett személyzettel. Ellenkező esetben a garancia nem vonatkozik rá.
- Ne húzza túl a csavarokat, mert ez károsíthatja a TV-t, és érvénytelenítheti a garanciát.
- A sérülések elkerülése érdekében ezt a készüléket a telepítési utasításoknak megfelelően biztonságosan a falhoz kell rögzíteni.
- Az alábbi előírásoknak megfelelő csavarokat és fali konzolokat használjon. A nem megfelelő használatból vagy a nem megfelelő tartozékok használatából eredő károokra vagy sérülésekre nem terjed ki a garancia.

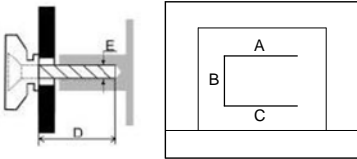

Modell mérete: 32"		TOP	Le
Csavar	Átmérő (mm)"E"	M6	M6
	Mélység (mm)"D"	Max	10
		Min	10
	Mennyiség		2
A*B*C		200*200*200	

Jegyzet:

1. A képek csak tájékoztató jellegűek.
2. A fal felé néző csatlakozókkal rendelkező TV-készülékeknél, hogy elegendő hely maradjon a csatlakozók használatához, minden csavarral együtt műanyag távtartóra van szükség a fali tartó rögzítéséhez. Ez egy kis üres oszlop, amelynek magassága ≥ 30 mm.

Waarschuwing

BESTE KLANT,

Voor gebruik, lees alle veiligheids- en gebruiksinstructies volledig door en bewaar deze handleiding voor latere raadpleging.

Volg altijd de volgende veiligheidsmaatregelen op om gevaarlijke situaties te vermijden en het beste uit uw product te halen.

Imtron GmbH is niet aansprakelijk voor schade aan het product of aan eigendommen of voor persoonlijk letsel door een onvoorzichtig of verkeerd gebruik van het product of gebruik van het product dat niet in overeenstemming is met het doel dat de fabrikant beoogt.



OPGELET

RISICO OP ELEKTRISCHE
SCHOKKEN NIET OPENEN



WAARSCHUWING:

VERWIJDER DE BEHUIZING (OF HET ACHTERPANEEL) NIET, OM HET RISICO OP ELEKTRISCHE SCHOKKEN TE VOORKOMEN. BEVAT GEEN ONDERDELEN DIE DOOR DE GEBRUIKER GEREpareERD KUNNEN WORDEN. LAAT REPARATIEWERKZAAMHEDEN OVER AAN DAARTOE BEVOEGDE PERSONEN.



Het bliksemschichtsymbool in een gelijkzijdige driehoek is bedoeld om de gebruiker te wijzen op de aanwezigheid van ongeïsoleerde, "gevaarlijke spanning" in de behuizing van het product, die sterk genoeg kan zijn om een gevaar voor elektrocutie bij personen te vormen.



Het uitroepteken in een gelijkzijdige driehoek is bedoeld om de gebruiker te wijzen op de aanwezigheid van belangrijke bedienings- en onderhoudsinstructies in de literatuur bij het apparaat.

WETTELIJK VERPLICHTE INFORMATIE

Dit apparaat genereert, gebruikt en kan radiofrequentie-energie uitstralen. Als dit apparaat niet volgens de aanwijzingen wordt geïnstalleerd en gebruikt, kan deze schadelijke storingen aan radiocommunicatie veroorzaken. Er is echter geen garantie dat de storing niet in een bepaalde installatie zal optreden. Als dit apparaat toch schadelijke storing in radio-of televisieontvangst veroorzaakt, wat kan worden vastgesteld door het apparaat uit en in te schakelen, wordt de gebruiker aangeraden om de storing te proberen te verhelpen door het nemen van een of meer van de volgende maatregelen:

- Verplaats de antenne voor ontvangst.
- Vergroot de afstand tussen het apparaat en de ontvanger.
- Sluit het apparaat aan op een stopcontact van een circuit anders dan waarop de ontvanger is aangesloten.
- Raadpleeg de verkoper of een ervaren radio TV-technicus voor hulp

OPGELET

- ✘ **Probeer dit product op geen enkele manier aan te passen zonder een schriftelijke toestemming van de leverancier. Niet geautoriseerde aanpassing kan ertoe leiden dat de gebruiker het product niet meer mag gebruiken.**
- ✘ **Afbeeldingen en illustraties in deze gebruiksaanwijzing dienen slechts als referentie en kunnen afwijken van de daadwerkelijke verschijning van het product. Productontwerp en specificaties kunnen zonder voorafgaande mededeling worden veranderd.**

Waarschuwing

BELANGRIJKE WAARSCHUWINGEN EN VEILIGHEIDSVOORSCHRIFTEN!

Elektrische energie kan voor vele nuttige functies zorgen, het kan echter ook leiden tot persoonlijk letsel en schade aan eigendommen wanneer het op een verkeerde manier wordt gebruikt. Dit product is ontworpen en gemaakt met de hoogste prioriteit voor wat betreft veiligheid. EEN VERKEERD GEBRUIK KAN ECHTER LEIDEN TOT MOGELIJKE ELEKTRISCHE SCHOKKEN OF BRANDGEVAAR. Om mogelijke gevaren te vermijden, leef de volgende instructies na tijdens het installeren, bedienen of reinigen van het product.

- Hulpstukken**---Gebruik alleen hulpstukken/ accessoires die door de fabrikant zijn aanbevolen. Gebruik geen hulpstukken die niet door de fabrikant worden aanbevolen. Het gebruik van verkeerde hulpstukken kan een ongeval veroorzaken.
- Water**---Om het risico op brand of een elektrische schok te beperken, stel deze TV niet bloot aan regen of vocht. Stel de TV niet bloot aan gedruppel of gespetter van vloeistoffen en plaats geen voorwerpen gevuld met een vloeistof, zoals een vaas, kan, etc. op of boven de TV (bijv. op een legplank boven het toestel).
- Brand of explosie**---Stel de TV niet bloot aan direct zonlicht of plaats geen open vlakken zoals een aangestoken kaars op of in de buurt van de TV. Plaats geen warmtebron, zoals een elektrisch verwarmingstoestel, radiator, etc. in de buurt van de TV.
Waarschuwing: Om brandgevaar te voorkomen, houd kandelaars en andere open vlammen op elk moment uit de buurt van het product.
- Ventilatie**---Laat voor de ventilatie tenminste 5 cm vrije ruimte rond het apparaat. Belemmer de ventilatie niet door het afdekken van de ventilatieopeningen met voorwerpen zoals een krant, tafelkleed, gordijn, etc. Als er onvoldoende ventilatie is, kan dit brand veroorzaken of kan het gebeuren, dat het apparaat als gevolg van hoge interne temperaturen niet meer naar behoren werkt.
-  Dit toestel is een Klasse II of dubbel geïsoleerd elektrisch apparaat. Een aansluiting op een elektrische aarding is aldus niet nodig.
- Voedingsbron**---Dit product is bestemd om van stroom te worden voorzien door een voedingsbron die op het typeplaatje is aangegeven. Als u twijfelt over het type voeding van uw woning, neem contact op met uw handelaar of uw plaatselijke elektriciteitsmaatschappij.
- Overbelasting**---Overbelast geen stopcontacten, verlengsnoeren, integrale stekkerdozen of andere apparatuur, dit kan leiden tot gevaar voor brand of elektrische schokken.
- Spanning**---Alvorens deze TV te installeren, controleer of de uitgangsspanning overeenstemt met de spanning die op het typeplaatje van het apparaat is vermeld.
- Stekker**---Omzeil de veiligheidsvoorziening van de gepolariseerde of geaarde stekker niet. Het merendeel van de apparaten moet op een specifieke stroomkring worden aangesloten, namelijk een stroomkring met één contactdoos die alleen het apparaat van stroom voorziet en geen extra contactdoos of vertakte stroomkring heeft.
- De stekker wordt gebruikt om het toestel van de stroom te ontkoppelen en deze moet steeds makkelijk bereikbaar zijn. Houd uw AC-stopcontact dicht bij uw tv voor eenvoudig aansluiten en loskoppelen.
- Wandmontage**---Wanneer het product aan een wand wordt bevestigd, installeer het product volgens de methode die door de fabrikant is aanbevolen. De wandmontagekit is optioneel. U kunt deze krijgen bij uw lokale handelaar als deze niet met uw TV is meegeleverd. Installeer de TV niet op een plafond of een schuine wand. Gebruik de gespecificeerde muurmontageschroeven en andere accessoires. Draai de muurmontageschroeven stevig vast om het vallen van de TV te vermijden. Draai de Schroeven niet te vast aan.
- Stander**---Plaats de TV niet op een onstabiel of schuin oppervlak. De TV kan kantelen en mogelijk leiden tot een ernstig letsel of de dood. Vele letsels, in het bijzonder bij kinderen, kunnen worden vermeden door het nemen van onderstaande eenvoudige veiligheidsmaatregelen:
- Gebruik alleen een TV-meubel of standaard die door de fabrikant van het apparaat is aanbevolen

Waarschuwing

- Gebruik alleen meubilair dat het gewicht van de TV kan dragen
 - Zorg dat de TV niet over de rand van het meubilair uitsteekt.
 - Plaats de TV niet op een hoog meubelstuk (bijv. legplank of boekenplank) zonder dat het meubelstuk en de TV stevig zijn vastgezet.
 - Zorg dat er zich geen doek of een ander materiaal tussen de televisie en het de meubilair bevindt.
 - Licht kinderen in over de gevaren van het klimmen op hoog meubilair om de TV of de afstandsbediening te bereiken. Als u uw TV naar een andere locatie brengt, neem dezelfde veiligheidsmaatregelen.
14. **Binnendingen van voorwerpen en vloeistoffen**---Steek nooit voorwerpen in de (ventilatie) openingen van het product. Dit product staat onder hoogspanning en een voorwerp in het product stoppen kan leiden tot een elektrische schok en/of kortsluiting van de interne onderdelen. Mors voor deze reden tevens geen water of een vloeistof op het product.
15. **Schade die reparatie vereist**---Dit product mag alleen door een erkende en juist opgeleide technicus worden gerepareerd. Het openen of repareren van dit apparaat door de gebruiker kan leiden tot een ernstig letsel of de dood door elektrische schokken of brandgevaar.
16. **Kinderen**---Zorg dat jonge kinderen niet met de plastic tas spelen die met de televisie is meegeleverd wanneer deze is uitgepakt. Als dit niet gebeurt, kan dit tot verstikking of letsel leiden.
17. **Batterijen**---Stel de batterijen (accu of geïnstalleerde batterijen) niet bloot aan overmatige hitte zoals zonlicht, vuur, etc.
Gooi batterijen niet weg met uw normaal huisvuil. Breng ze naar een gepast inzamelpunt voor gebruikte batterijen.
18. **Antenne**---Installeer de antenne uit de buurt van hoogspanningslijnen en communicatiekabels en zorg dat het juist wordt geïnstalleerd. Als een antenne een hoogspanningslijn aanraakt, kan het aanraken van de antenne leiden tot brand, een elektrische schok of ernstig letsel.
19. **Bescherming van het paneel**---Het paneel dat voor dit product werd gebruikt is gemaakt van glas. Het kan aldus breken wanneer het product op de grond valt of tegen een ander voorwerp wordt gestoten. Zorg dat u geen letsel door de glasscherven oploopt wanneer het paneel breekt.
20. ~ : Geeft wisselstroom aan.
--- : Geeft gelijkstroom aan.
- Als u een extern apparaat op dit product wilt aansluiten, gebruik een hoogwaardige beschermde kabel om de elektromagnetische compatibiliteit van het product en de gebruikte kabel te waarborgen.

Stabiliteitsgevaar

- Het televisietoestel kan vallen, met ernstig persoonlijk letsel of de dood tot gevolg. Plaats een televisietoestel nooit in een onstabiele locatie. Het televisietoestel kan omvallen, wat tot ernstig persoonlijk letsel of de dood kan leiden. Vele ongevallen, in het bijzonder met kinderen, kunnen worden vermeden door enkele eenvoudige voorzorgsmaatregelen te nemen, waaronder:
- Gebruik **ALTIJD** kabinetten of steunen of bevestigingsmethoden die door de fabrikant van de televisie aanbevolen worden.
 - Gebruik **ALTIJD** meubels die het gewicht van de televisie veilig kunnen dragen.
 - Zorg er **ALTIJD** voor dat de televisie niet over de rand van het ondersteunend meubelstuk hangt.
 - Leer kinderen **ALTIJD** de gevaren van het klimmen op meubels om de televisie of de bediening ervan te bereiken.
 - Leid de snoeren en kabels die op uw televisie aangesloten zijn, **ALTIJD** zodat er niet over gestruikeld of aan getrokken of vastgenomen kunnen worden.
 - Plaats een televisie **NOOIT** op een onstabiele plaats.
 - Plaats de televisie **NOOIT** op hoge meubels (bijvoorbeeld kasten of boekenrekken) zonder zowel het meubelstuk als de televisie aan een geschikte steun te verankeren.
 - Plaats de televisie nooit op een doek of andere materialen, die zich tussen de televisie en het ondersteunende meubelstuk bevinden.
 - Plaats **NOOIT** voorwerpen op de televisie of het meubelstuk waarop de televisie geplaatst is, die kinderen kunnen aanmoedigen om te klimmen, zoals speelgoed en afstandsbedieningen.

Als u televisie naar een andere locatie wordt verplaatst, voer dezelfde handelingen uit zoals hierboven beschreven.
Om letsel te voorkomen, moet dit televisietoestel stevig aan de vloer/muur worden bevestigd in overeenstemming met de installatie-instructies.

Wat de omstandigheden ook mogen zijn, plaats het TV-paneel altijd verticaal, indien het een beetje scheef hangt, moet u zorgen dat het TV-paneel waterpas wordt gezet en de helling van het paneel mag niet groter zijn dan 15°. (de regel is van toepassing op frameloze serieproducten).

Waarschuwing

BELANGRIJKE VEILIGHEIDSINSTRUCTIES

1. Lees deze gebruiksaanwijzing.
2. Bewaar deze gebruiksaanwijzing.
3. Houd rekening met alle waarschuwingen.
4. Volg alle instructies.

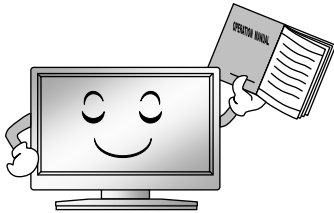

7. Belemmer de ventilatieopeningen niet. Belemmer de ventilatie niet door het afdekken van de ventilatieopeningen met voorwerpen zoals een krant, tafelkleed, gordijn, enz.

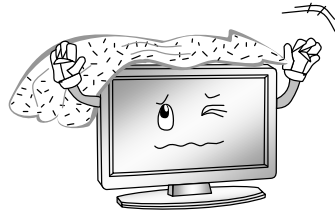

5. Gebruik dit apparaat niet in de buurt van water.



8. Installeer het apparaat niet in de buurt van een warmtebron zoals radiatoren, warmteafvoer, kachels of andere warmteproducerende apparaten (waaronder versterkers).

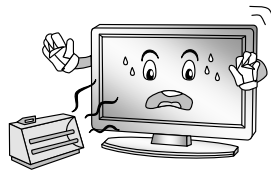

6. Maak het apparaat alleen schoon met een droge doek. Haal de stekker uit het stopcontact voor reiniging. Gebruik geen vloeibare schoonmaakmiddelen of spuitbussen.

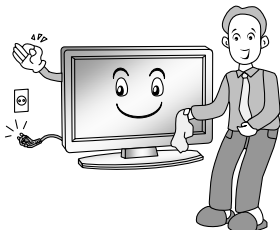

9. Omzeil de veiligheidsvoorziening van de gepolariseerde of geaarde stekker niet. Een gepolariseerde stekker heeft twee pennen, de ene breder dan de andere. Een geaarde stekker heeft twee pennen en een aardingspen. De brede pen of de aardingspen is voor uw veiligheid aangebracht. Als de meegeleverde stekker niet in uw stopcontact past, neem contact op met uw elektricien om het oude stopcontact te laten vervangen.

Waarschuwing

10. Bescherm de kabel tegen knikken, vooral bij de stekker, het stopcontact en het punt waar de kabel uit het apparaat komt, en zorg dat er niet over de kabel gelopen kan worden.



13. Trek bij onweer of wanneer u het toestel voor langere tijd niet gebruikt, de stekker uit het stopcontact en koppel het kabelsysteem los.

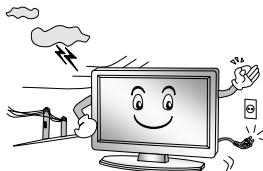

11. Gebruik alleen opzetstukken en accessoires die door de fabrikant zijn aanbevolen.

12. Als een wagen wordt gebruikt, wees voorzichtig wanneer u de wagen/toestel-combinatie verplaatst, om letsel veroorzaakt door het omvallen van het toestel te voorkomen. Plotseling stoppen, overmatige kracht uitoefenen of een oneffen ondergrond kunnen ertoe leiden dat het product van de wagen valt.



14. Laat alle reparaties door vakbekwame technici uitvoeren. Reparaties zijn nodig als het apparaat beschadigd is, bijv. als het snoer of de stekker beschadigd is, als er vloeistoffen of voorwerpen in het apparaat zijn terechtgekomen, als het apparaat aan regen of vocht werd blootgesteld, niet naar behoren functioneert of als deze gevallen is.

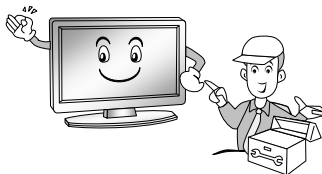

OPMERKING:

- ◆ Gooi dit product weg in overeenstemming met de voorschriften die in uw gemeente van kracht zijn. Voer het product niet af via het huishoudelijk afval.
- ◆ Er kunnen gedurende enkel minuten minuscule rode, groene of blauwe stippen op het scherm verschijnen. Dit heeft echter geen negatieve impact op de prestaties van het scherm.
- ◆ Vermijd het aanraken van het scherm of het drukken van de vingers op het scherm gedurende een langere periode. Als u dit wel doet, kan dit tot kortstondige vervormingen op het scherm leiden.
- ◆ Het wordt niet aanbevolen om felle beelden of een stilstaand beeld langere tijd op het scherm weer te geven. Verlaag de 'helderheid' en 'contrast' wanneer stilstaande beelden worden weergegeven.

OPMERKING:

- ◆ Het wordt aanbevolen om het product niet te gebruiken op plaatsen waar olierook of stoom aanwezig is die het materiaal van dit product kunnen beschadigen.
- ◆ Het stroomverbruik kan toenemen als de tv op stand-by wordt gezet wanneer deze zich in de modus Apps of netwerkfunctie bevindt. Het zal in 30 minuten worden gestabiliseerd. U kunt ook de aan/uit-knop op de afstandsbediening 3 seconden ingedrukt houden, de tv gaat volledig in stand-by en sluit alle functies.

Bedieningselementen van hoofdeenheid

Voorkant

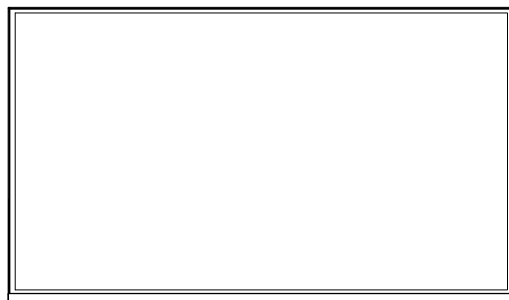

Afstandssensor
Aan/uit-controlelampje
ON/OFF (AAN/UIT)

Bedieningsknoppen en aansluitingen aan achterkant

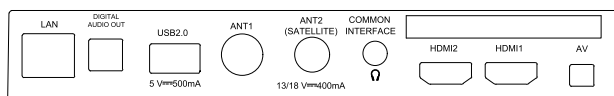
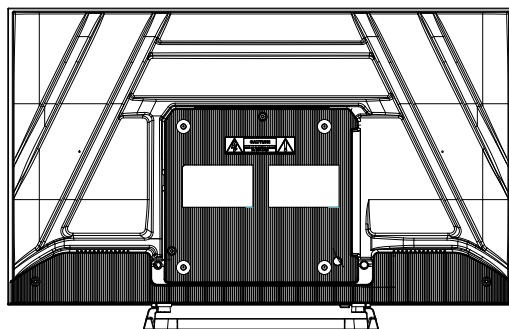

Nr.	Naam	Beschrijving
1	LAN	Local area network (LAN) poort. Sluit een LAN-kabel op deze poort om een verbinding met het netwerk te maken.
2	HDMI	Sluit een HDMI-ingangssignaalbron, zoals een DVD-speler, aan via de HDMI-interfaces.
3	ANT	Aansluiting voor een coaxiale kabel om a signaal vanaf een antenne, kabel of satelliet te ontvangen.
4	USB2.0	USB-poort. Sluit een USB-opslagmedium aan voor het afspelen van multimediate bestanden.
5	COMMON INTERFACE (ALGEMENE INTERFACE)	COMMON INTERFACE (ALGEMENE INTERFACE) sleuf.
6	AV	Sluit audio- en videosignaalbronnen via AV IN aan.
7	DIGITAL AUDIO OUT (DIGITALE AUDIO-UITGANG)	Gebruik een optische kabel om het TV-audiosignaal via een compatibele audio-ontvanger te laten afspelen.
8		Hoofdtelefoonaansluiting.

OPMERKING: De ingang/uitgangconnectiviteitsopties kunnen van model tot model verschillen.

Opmerking: Als u een extern apparaat op dit product wilt aansluiten, gebruik een hoogwaardige beschermde kabel om de elektromagnetische compatibiliteit van het product en de gebruikte kabel te waarborgen.

Aan de slag

De kabel installeren

Voordat u begint met de installatie en het gebruik, dient u de relevante inhoud in "Waarschuwingen en veiligheidsinstructies" aandachtig door te lezen.

Haal de TV uit de verpakking en plaats het op een zacht en vlak oppervlak.

OPMERKING:

- ◆ Het stroominvoerbereik voor de TV is 100-240V~ 50/60Hz; steek het snoer niet in de TV-stroomingangs-aansluiting wanneer het boven dit bereik is.
- ◆ Houd het geïsoleerd deel van de stekker vast wanneer u het snoer ontkoppelt. Raak het metalen deel van het snoer niet aan.
- ◆ Voordat u een extern apparaat aansluit, dient u er eerst voor te zorgen, dat de televisie en het externe apparaat zijn uitgeschakeld. Tijdens het aansluiten dient u een aantekening te maken van de interfacenaam en de interfacekleur van de aangesloten signaalkabel.
- ◆ Het toestel is voorzien van een geïntegreerde netwerkkaart en kan rechtstreeks netwerksignalen vanaf een draadloze router via de Wifi-antenne ontvangen.

De afstandsbediening gebruiken

Als u de afstandsbediening gebruikt, richt u deze op de sensor voor de afstandsbediening op de televisie. Als er zich een voorwerp tussen de afstandsbediening en de sensor voor de afstandsbediening bevindt, kunt u het apparaat eventueel niet bedienen.

- Schud niet overmatig met de afstandsbediening. Spat geen vloeistof op de afstandsbediening en laat de afstandsbediening niet in een zeer vochtige ruimte achter.
- Stel de afstandsbediening niet onderhevig aan direct zonlicht, de warmte kan het toestel vervormen.
- De afstandsbediening kan niet naar behoren werken wanneer de externe sensor onder direct zonlicht of onder felle verlichting is. Als dit het geval is, wijzig de positie van de TV of verlichting of breng de afstandsbediening dichterbij de externe sensor.
- De aanbevolen effectieve afstand voor het gebruik van de afstandsbediening bedraagt ongeveer 7 meter.

De batterijen in de afstandsbediening plaatsen

1. Open de afdekking aan de achterkant van de afstandsbediening.

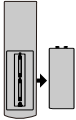

2. Plaats twee AAA batterijen. Zorg ervoor dat de "+" en "-" uiteinden van de batterijen overeenstemmen met de afbeelding in het vak.

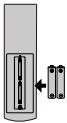

3. Breng het deksel opnieuw aan.

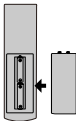

De batterijen vervangen

U dient de batterijen in de afstandsbediening te plaatsen om ervoor te zorgen dat het werkt zoals hieronder beschreven.

Als de batterijen leeg raken, neemt de afstand waarop de afstandsbediening werkt duidelijk af, waardoor u de batterijen moet vervangen.

Opmerkingen over het gebruik van batterijen:

Het gebruik van het verkeerde type batterijen kan tot chemische lekkage en/of explosie leiden.

Houd rekening met het volgende:

- Houd rekening met de juiste polariteit om kortsluiting te vermijden.
- Verschillende soorten batterijen hebben verschillende eigenschappen. Meng geen verschillende soorten batterijen.
- Meng geen oude met nieuwe batterijen. Het mengen van oude en nieuwe batterijen verkort de levensduur van de batterij en/of veroorzaakt een chemische lekkage.
- Vervang de batterijen zodra ze niet meer goed werken.
- Chemicaliën die uit de batterijen lekken kunnen irritaties op de huid veroorzaken. Als er een chemische substantie uit de batterijen drupt, dient u deze direct af te vegen met een droog doekje.
- De batterijen hebben een kortere levensduur als gevolg van opslagvoorwaarden. Verwijder de batterijen als u van plan bent de afstandsbediening gedurende een langere periode niet te gebruiken.
- Stel de batterijen (accu of geïnstalleerde batterijen) niet bloot aan overmatige hitte zoals zonlicht, vuur, etc.

OPGELET:

- Het niet correct plaatsen van de batterijen kan een explosie tot gevolg hebben.
- Vervang de batterijen alleen door batterijen van hetzelfde type.
- Laad wegwerpbatterijen nooit opnieuw op.
- Houd batterijen uit de buurt van kleine kinderen. In geval batterijen worden ingeslikt, raadpleeg onmiddellijk een arts.
- Als de batterijen lekken, verwijder deze met een doek en gooi ze op een juiste manier weg. Vermijd dat het batterijzuur in aanraking komt met de huid of ogen. Als er batterijzuur in uw ogen terecht komt, spoel deze grondig uit met veel water en raadpleeg onmiddellijk een arts. Als het batterijzuur in aanraking komt met uw huid, reinig de aangetaste zone met veel water en zeep.
- Berg de batterijen niet in een ruimte op waar ze elkaar kunnen kortsluiten of door andere metalen voorwerpen kortgesloten kunnen worden.

De knoppen van de originele afstandsbediening zijn de volgende:

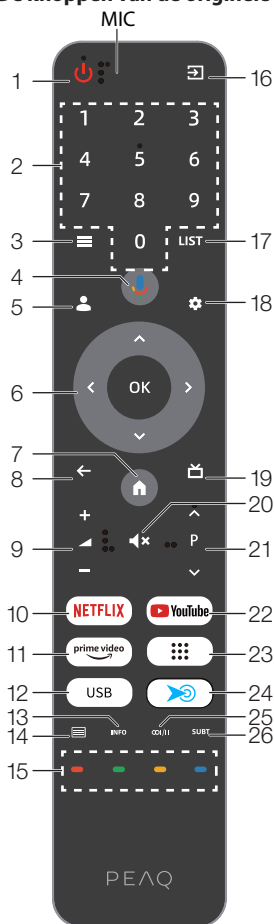

Deze drie toetsen zijn gemaakt van een ander materiaal dan de andere toetsen en zijn aanraakgevoelig. De spraaktoets bevindt zich direct boven de grootste ronde toets.

Serienr.	Knop	Beschrijving
1	Power (Aan/uit)	Schakelt de TV in/uit (: : met toegankelijkheidsfuncties)
2	Number (Nummer)	Cijferknoppen
3	Menu	Geeft het hoofdmenu weer
4	Voice (Stem)	Activeert de spraakopdrachtfunctie
5	Account	Account wijzigen
6	Direction (Richting)/ OK	Druk op de richtingstoetsen om menu-opties of instellingen te selecteren. OK-knop: Druk op OK om het menu-item te selecteren of te bevestigen; in de TV-modus kan de kanaallijst worden geopend met de OK-knop.
7	Home (Startpagina)	Opent de Google TV-startpagina
8	Back (Terug)	Keert terug naar het vorig menu of instelling
9	Volume+/-	Regelt het volume (: : met toegankelijkheidsfuncties)
10	NETFLIX	Opent de NETFLIX-app
11	prime video	Opent de prime video-app
12	USB	Schakel naar de USB-bron
13	Info (Informatie)	Geeft informatie over de programma's weer
14	Teletext (Teletekst)	Toont of verbergt teletekst
15	Color (Kleur)	Gebruik in overeenstemming met de gebruiksinstructies van de interface.
16	Source (Bron)	Selecteert de signaalbron
17	LIJST	Druk op om de kanaallijst op te roepen
18	Dashboard	Dashboard Menu
19	EPG	Opent de Elektronische Programmagids
20	Mute (Dempen)	Schakelt het geluid uit of in
21	(Programmeren)	Selecteert het kanaal in een stijgende of dalende volgorde (: : met toegankelijkheidsfuncties)
22	YouTube	Opent de YouTube-app
23	APPS	Toon alle geïnstalleerde apps
24	Gratis hootkey	Aanpassen als app -snelkoppelingen of systeemfunctie -snelkoppelingen
25	Audio	Selecteert de geluidsmodus voor het huidige kanaal
26	Subtitle (Ondertitels)	Selecteert de ondertiteling

De afstandsbediening gebruiken

1. Richt de afstandsbediening naar de afstandssensor op de voorkant van het apparaat. Zorg dat er zich geen obstakels tussen de afstandsbediening en de sensor bevinden.
2. Druk op de gewenste knop op de afstandsbediening.

De afstandsbediening werkt binnen een bereik van maximum 7 meter. Wanneer de afstandsbediening voor de bediening van de TV wordt gebruikt, houd deze tegen een maximum hoek van 30° ten opzichte van de voorkant van de TV, indien mogelijk. Zorg er tevens voor dat er geen felle lichtbron of direct zonlicht op de sensor van de afstandsbediening schijnt.



Als het apparaat niet langer op de afstandsbediening reageert, dan is het mogelijk dat de knop of functie niet door de huidige instelling wordt ondersteund of zijn de batterijen in de afstandsbediening leeg. Als dit het geval is, vervang de batterijen door batterijen van hetzelfde type.

De antenne, internet en externe apparaten aansluiten

De TV-antenne of TV-kabel aansluiten

U kunt de kabel van uw binnen- of buitenantenne of TV-kabel op de ANT1-uitgangsaansluiting aansluiten. Om naar TV-ontvangst te schakelen, druk herhaaldelijk op de Bronknop om de signaalbron "TV" te selecteren.



De satellietantenne aansluiten

U kunt de kabel van uw satellietantenne aansluiten op de ANT 2 SATELLITE (ANT 2 SATELLIET)-aansluiting. Om naar satellietontvangst te schakelen, selecteer de signaalbron "TV".



De netwerkkabel aansluiten (LAN-verbinding)

i U kunt tevens een internetverbinding via WiFi tot stand brengen.

Sluit één uiteinde van de netwerkkabel (Cat. 5 of beter) aan op de netwerkpoort. Sluit het ander uiteinde van de netwerkkabel aan op een hub of router op uw huisnetwerk. De netwerkkabel is niet meegeleverd.

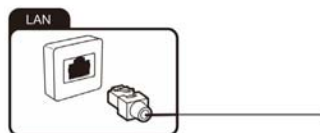

Externe apparatuur met HDMI-interface aansluiten

HDMI is de afkorting voor "High Definition Multimedia Interface" en maakt de digitale overdracht van zowel audio- als videosignalen over dezelfde kabel mogelijk. Deze verbinding zorgt voor de beste afspreekwaliteit en is de beste keuze voor fans van HD-inhoud.

U kunt tot 2 HDMI-apparaten op uw TV aansluiten. Als u een ARC-compatibele HDMI-apparaat (bijv. een homecinema) wilt aansluiten, gebruik aansluiting HDMI 1. Om audio via ARC te verzenden, schakel tevens de optie "ARC" in "Setting" (Instelling), "System" (Systeem) en "CEC" in.

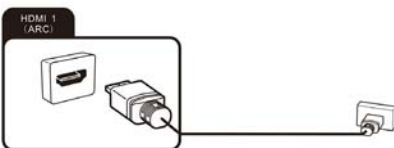

1. Sluit de uitgang van een afspeelapparaat, bijv. een HDMI-compatibele computer of Blu-ray-speler, op een van de HDMI-ingangen op de TV in. Om dit te doen, hebt u een HDMI kabel (niet inbegrepen) nodig.
2. Om het audio- en videosignaal van het extern apparaat op de TV af te spelen, selecteer de gepaste signaalbron.

Een PC aansluiten

1. Gebruik een HDMI-kabel (niet inbegrepen) om de uitgang van de grafische kaart van een PC of laptop op een van de HDMI-ingangen op de TV aan te sluiten. Deze aansluiting wordt gebruikt voor het overdragen van video en audio vanaf de PC naar de TV.
2. Om het audio- en videosignaal van de PC op de TV af te spelen, selecteer de gepaste signaalbron.



i Uw PC moet van een HDMI-compatibele grafische kaart zijn voorzien voor aansluiting op uw TV. Het is niet mogelijk om een PC met een analoge (VGA) uitgang aan te sluiten.

Een digitaal audiosysteem aansluiten

U kunt uw TV op een digitaal audiosysteem (bijv. versterker, homecinema) aansluiten.

1. Sluit de stekker aan het uiteinde van een coax-audiokabel (niet inbegrepen) aan op de Digital Audio

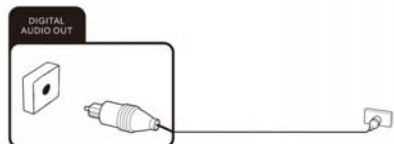

Out (Digitale audio-uitgang) aansluiting op uw TV.

2. Sluit het andere uiteinde van de coax-audiokabel aan op het extern apparaat.

USB-apparaten aansluiten

Uw TV is voorzien van USB 2.0-poorten voor aansluiting van massaopslagapparaten (bijv. USB-sticks, USB-harde schijven). U kunt vervolgens multimediatekstbestanden vanaf het USB-massaopslagapparaat (foto's, video's, etc.) afspelen.



CI-kaartsleuf

Als u een abonnement hebt om gescrembelde programma's van een Pay TV-provider te bekijken, kunt u de module met CI of CI+-kaart in deze sleuf aanbrengen. Voor meer informatie, lees de documentatie die met uw CI-kaart is meegeleverd.

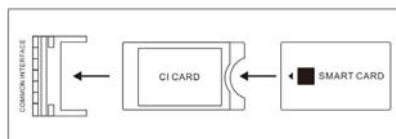

⚠ Opgelet! Zet de TV uit voordat u de CI-module aanbrengt of verwijdert, om het beschadigen van de module of de TV te vermijden.

De CI-kaart aanbrengen

Breng de module met de CI of CI+-kaart in de CI-kaartsleuf aan. Zorg dat deze in de juiste richting is aangebracht.

De CI-kaart verwijderen

Om de CI-kaart te verwijderen, trek het voorzichtig uit de CI-kaartsleuf.

De CI/CI+-module is geïnitieerd nadat u de TV hebt aangezet. Dit kan enkele tijd duren. U zou de gescrembelde programma's vervolgens moeten kunnen bekijken. Als dit niet het geval is, neem contact op met uw Pay TV-provider om na te gaan of het signaal voor u geactiveerd werd.

Het menu "CI Information" (CI-informatie) stelt u in staat om de gedetecteerde CI/CI+-module te selecteren en verdere instellingen uit te voeren.

Een extern apparaat met AV-uitgang aansluiten

Sluit rechtstreeks externe apparaten (bijv. camcorder, spelconsole) via de AV-ingangsaansluiting op uw TV aan met behulp van de cinch-standaard (rood, wit en geel).

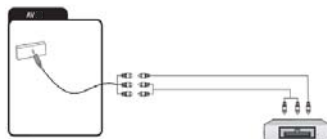

1. Sluit de Mini AV-kabel aan op de aansluiting (niet inbegrepen).
2. Sluit het extern apparaat aan op de aansluitingen van dezelfde kleur aan de Mini AV-kabel met behulp van een conventionele AV-kabel (niet inbegrepen).
3. Om het audio- en videosignaal van het extern apparaat op de TV af te spelen, selecteer de signaalbron "AV".

Koptelefoon aansluiten

U kunt een koptelefoon of een analoog afspeelapparaat (bijv. analoge audioversterker) aansluiten op de aansluiting aangegeven met het koptelefoonsymbool. Gebruik een audiokabel met een 3,5 mm-stekker.



TV schakelt standaard de TCP-poorten 6465/6466/6467/56789/56790 in

Poorten 6465/6466/6467 worden gebruikt voor Google-services waarmee u uw telefoon of tablet als afstandsbediening voor uw tv kunt gebruiken.

Poorten 56789 en 56790 worden gebruikt voor dial-services waarmee u uw telefoon of tablet kunt gebruiken om compatibele tv's of streamingapparaten binnen het lokale netwerk te vinden en te bedienen.

De Bluetooth-interface is standaard ingeschakeld voor verbinding met de afstandsbediening, Bluetooth-stereo-installatie en Bluetooth-headset.

(De functies verschillen door verschillende systeemversies en machinemodellen. Raadpleeg het daadwerkelijk aangeschafte product).

Aan de slag

De TV aan- en uitzetten

De TV aanzetten

Steek de stekker in een gepast stopcontact en druk vervolgens op de POWER (AAN/UIT) (⏻) knop aan de onderkant van het TV-paneel of op de afstandsbediening (zorg dat u deze naar de sensor aan de voorkant van de TV richt).

De TV uitzetten

Druk op de knop op de afstandsbediening om de TV in stand-by te zetten. Om de TV volledig uit te schakelen, haal de stekker uit het stopcontact.

Opmerkingen:

Houd de Power (Aan/uit) knop of ⏻ stand-byknop op de afstandsbediening ingedrukt en de TV gaat volledig in stand-by. Wanneer de TV opnieuw wordt ingeschakeld, voert de TV de standaard inschakelprocedure uit.



Als er geen ingangssignaal beschikbaar is (geen TV-ontvangst of er wordt niets vanaf een extern apparaat afgespeeld), dan verschijnt de melding "Weak or no signal" (Zwak of geen signaal) weer. Het is tevens mogelijk dat het scherm donker blijft of ruis weergeeft.

Gebruik

Helpfunctie

De Helpfunctie biedt veel informatie over de werking van uw TV.

- Druk op 🏠 home (huis) knop op de afstandsbediening. Selecteer het Apps-pictogram uit de opties.
- Selecteer 'Help' uit de opties en selecteer vervolgens het gewenste Helponderwerp. U kunt de pijl- en OK-knoppen gebruiken om een selectie te maken. Raadpleeg help op de TV voor meer informatie



Handleiding voor eerste installatie

Wanneer de TV voor de eerste keer wordt aangezet, verschijnt het Welkomsscherm. Gebruik de ⬆, ⬇ en OK-knop om de volgende opties te doorlopen.

1 . Accessoires voor afstandsbediening

De afstandsbediening van uw Google TV heeft Bluetooth-capaciteiten. Volg de aanwijzingen op het scherm om de afstandsbediening met de TV te koppelen door het gelijktijdig ingedrukt houden van de ◀-Volume en ⬅ Back (Terug) knop. Het led-lampje van uw afstandsbediening

Knippert tijdens het koppelen en de TV geeft 'Remote control paired' (De afstandsbediening is gekoppeld) weer wanneer succesvol. Dit maakt het mogelijk om spraakopdrachten met uw afstandsbediening te gebruiken via de Google Assistant-knop

2. Taal

Selecteer uw menutaal.

3. Snel instellen met je telefoon

Download en open de Google Home -app op uw telefoon of tablet om aan de slag te gaan. Gebruik de app om dit apparaat in te stellen. Wanneer u in de app wordt geïnstrueerd, scant u de QR -code. Als u deze pagina niet instelt, selecteert u " Handmatig instellen (met afstandsbediening van tv)" om over te slaan.

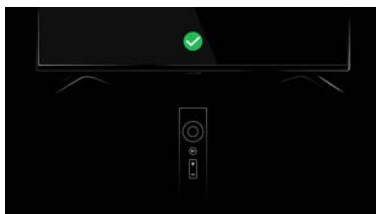

Het koppelen van uw Bluetooth-afstandsbediening aan uw Google TV zal de Google Assistent-spraakbedieningsfunctie Van uw afstandsbediening inschakelen

4. TV-modus selecteren

De 'home modus' (thuismodus) is geschikt voor een doeltreffend gebruik thuis. De 'retail mode' (Kleinhandel modus) is geschikt voor een demonstratie in de winkel met vaste instellingen.

5. Je wi-fi-netwerk selecteren

Uw Google TV zal automatisch naar draadloze netwerken in de buurt zoeken. Zorg dat de TV zich binnen het bereik van uw draadloze modem of router bevindt en uw wachtwoord bij de hand hebt. Volg de aanwijzingen om uw wachtwoord in te voeren en uw TV met uw geselecteerd netwerk te verbinden.

Als u verkiest om een Ethernetkabel te gebruiken voor verbinding met het internet, Sluit de kabel (niet inbegrepen) aan op de 'LAN'-ingangsansluiting aan de achterkant van de TV en zorg dat het juist met het internet is verbonden.

6. Gebruik uw Google -account

In uw Google -account krijgt u. Films en tv, shows van je favoriete streaming -apps. Gepersonaliseerde aanbevelingen, Google Assistant. Zoek en controleer uw tv met uw stem, live tv, externe apparaten, Basic TV kan ook direct worden ingesteld.

7. Selecteer Servicevoorwaarden

Op deze pagina kunt u de servicevoorwaarden, het privacybeleid en de servicevoorwaarden van Google Play volledig lezen en accepteren.

8. Zoek naar al uw tv -apps

Laat het uw verzoeken delen met de apps van uw tv. Zonder deze toestemming kan Google Assistant mogelijk niet alle inhoud van de apps van uw tv vinden.

9. Kies uw services

Uw keuzes worden opgeslagen en gebruikt voor aanbevelingen wanneer u bent aangemeld bij uw Google -account.

10. Regio of land selecteren

Gebruik ^/V -knoppen om uw regio of land te selecteren en druk vervolgens op [OK] om te bevestigen.

11. Tunermodus

Volg deze opties en het scherm Tunermodus verschijnt. Zorg dat er een antennekabel op de 'ANT'-ingangsansluiting aan de achterkant van de TV is aangesloten. De gebruiker kan kiezen uit Antenna (Antenne), Cable (Kabel) en Satellite (Satelliet).

De automatische afstemmingsfunctie zoek naar alle beschikbare free-to-air TV-kanalen en deze opslaan. Na het bevestigen van uw instellingen, start het proces automatisch. Het aantal gevonden kanalen wordt op het scherm weergegeven.

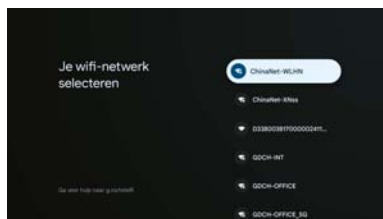

Verbind met Wi-Fi door uw netwerk te selecteren en uw wachtwoord in te voeren. Een breedband-internetverbinding is voor deze stap

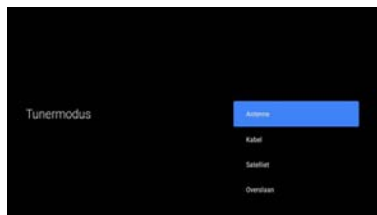
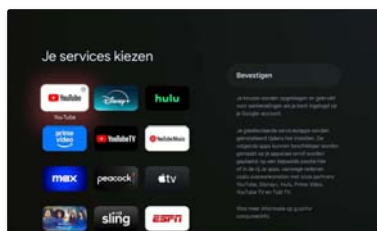

Opmerking: Deze koppelmethode ondersteunt alleen de originele afstandsbediening en TV en ondersteunt geen afstandsbedieningen van andere fabrikanten.

De afbeeldingen en illustraties dienen slechts als referentie en kunnen afwijken van de daadwerkelijke verschijning van het product.

De geïntegreerde Chromecast is altijd beschikbaar

Laat dit apparaat als een Google Cast-apparaat detecteren en maak het mogelijk dat Google Assistant en andere diensten dit apparaat kunnen activeren om op Cast-commando's reageren, zelfs wanneer het in stand-by staat en het scherm uit is.

Beginmenu

Druk op de  knop om de hoofdinterface te openen.

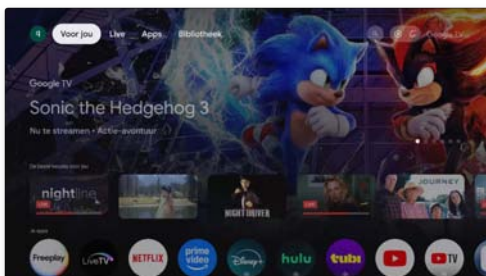

Noot:

De cijfers en illustraties in deze handleiding zijn slechts ter referentie en kunnen afwijken van de werkelijke producten.

Hoe de vrije sneltoets in te stellen

De gratis sneltoets kan de apps/functies instellen op basis van uw voorkeuren (alleen beschikbaar op afstandsbedieningen met gratis sneltoetsknoppen).

Stap 1

Druk op de startknop op de afstandsbediening. Selecteer 'Apps' en 'helpen' vervolgens uit de opties.

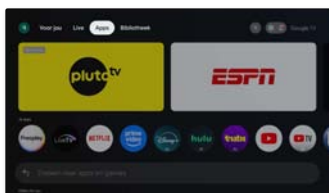

Stap 2

Selecteer de gratis sneltoetsfunctie.



Stap 3

Hier kunt u de toepassing of systeemfunctie instellen volgens uw voorkeuren.

Apps

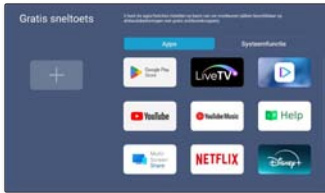

Channel scan (Kanaalscan)

Deze sectie beschrijft hoe automatisch naar kanalen te zoeken en ze op te slaan. Dit kan in elk van de onderstaande gevallen worden uitgevoerd:

- u hebt de kanalen installatiestap tijdens de initiële instellingen overgeslagen;
- er wordt u gemeld dat er geen kanalen in de TV-modus zijn;
- u wilt de kanaallijst bijwerken.

Kanalen in de Antennemodus zoeken

- Druk op de \equiv knop om het menu "TV options" (TV-opties) te openen.
- Druk op de < en > pijlknoppen op de afstandsbediening, selecteer de optie "Settings" (Instellingen) en druk op de OK knop om het submenu "Settings" (Instellingen) weer te geven.
- Druk op de \wedge en \vee pijlknoppen op de afstandsbediening, selecteer de optie "Channels & Inputs" (Kanalen en ingangen) en druk op de OK knop om het submenu "Channels & Inputs" (Kanalen en ingangen) weer te geven.
- Klik op Kanaalscan en het automatisch scannen start. De onderstaande pagina wordt weergegeven.

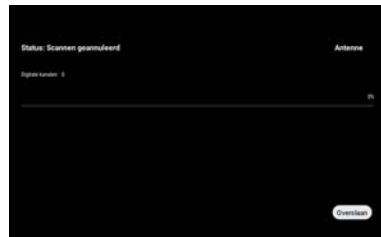
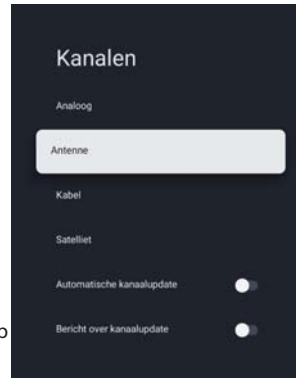

Kanalen in de Kabelmodus zoeken

- Zorg dat de juiste operatorparameters zijn ingesteld alvorens naar kanalen te zoeken. U kunt de krijgen bij uw operator. Na het instellen van de Frequency (Frequentie), Network ID (Netwerk-id) en focus op Scan, druk op de OK knop om het scannen te starten.
- Als de operator niet gekozen dient te worden, stel Scan Mode (Scanmodus) op Volledig in, wijzig de focus op Scan en druk dan op de OK knop om het scannen te starten. Er volgt een volledige scan naar digitale en analoge kanalen. Zoals weergegeven:

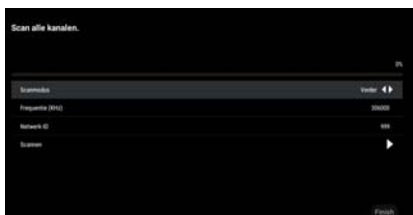

(a-1)



(b-1)

Kanalen in de Satellietmodus zoeken

Druk op de > pijlknoppen Channels (Kanalen) → Satellite Re-scan (Nieuwe scan satelliet) → Next (Volgende). Zoals weergegeven:

Sommige standaard satellieten worden weergegeven. Selecteer Volgende om het scannen te starten.



Opmerking:

Stappen om naar kanalen te zoeken via Unicable: open het optiemenu selecteer Satelliet Re-scan (Satelliet re-scan) -> More (Meer) ->Unicable I of Unicable II. Stel de juiste Tuner (tuner) en Frequency (Frequentie) parameters in, selecteer Next (Volgende) en de overeenkomstige satelliet en start vervolgens met zoeken. Voor Tuner (Tuner) en Frequency (Frequentie), neem contact op met de leverancier van de Unicable-apparatuur.

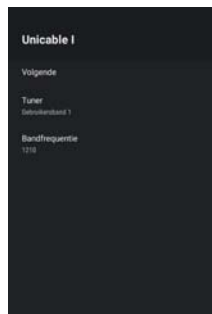

Satellite Add (Satelliet toevoegen)

Satellite Add (Satelliet toevoegen) wordt gebruikt om een satelliet aan de database toe te voegen.

De optie Satellite Add (Satelliet toevoegen) kan standaard niet worden geselecteerd.

De gebruiker dient naar Satelliet Re-scan (Satelliet re-scan) → More (Meer) te gaan om het satelliettype te selecteren. Keer vervolgens terug naar de pagina Channels (Kanalen), selecteer Satellite Add (Satelliet toevoegen) om een satelliet toe te voegen.

Druk vervolgens op de OK knop om de gegevens voor de satelliet in te stellen.

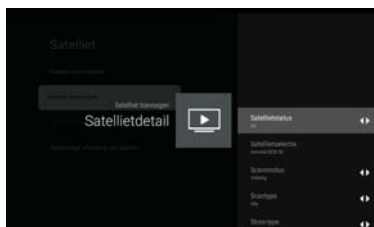

Satelliet Status (Satellietstatus): Deze optie kan niet worden aangepast wanneer de gebruiker Voorkeursatelliet heeft geselecteerd, voor Algemene satelliet is dit echter wel mogelijk. Deze optie wordt gebruikt om de status (aan, uit) van de geselecteerde satelliet in te stellen.

Satellite Selection (Satellite Selection): Kan niet door de gebruiker worden ingesteld

Scanmodus (Scanmodus): Druk op de < en > pijlknoppen om de scanmodus (Netwerk/Volledig) te selecteren.

Scan Type (Scantype): Scant naar alle stationkanalen die actief uitzenden en slaat ze in de TV op. (All (Alle)/ Only Encrypted Channels (Alleen gecodeerde kanalen)/ Only Free Channels (alleen gratis kanalen)).

Store Type (Store-type): Druk op de < en > pijlknoppen om het Store type (Store-type) te selecteren. (All (Alle)/Only Digital Channels (Uitsluitend digitale kanalen)/ Only Radio Channels (Uitsluitend radiokanalen))

LNB-Configuraties

- LNB Power (LNB-vermogen): De gebruiker kan de status van de LNB power (LNB-vermogen) op aan of uit instellen
- LNB Frequency (LNB-frequentie): Eén satellietparameter, de specifieke waarden (Universeel, 5150 5750 etc.) waaruit de gebruiker kan kiezen worden weergegeven wanneer op de "enter" toets wordt gedrukt.
- Tone 22Khz (Toon 22Khz): Dit item wordt gebruikt voor de Toon 22Khz-parameter van de satelliet. Deze kan alleen worden gebruikt wanneer de LNB Frequency (LNB-frequentie) waarde op 5150 is ingesteld.

Transponder: Dit item bevat 3 subitems genaamd: Frequency (Frequentie), Symbol Rate (Symbool Classificatie) en Polarization (Polarisatie). De gebruiker kan deze waarden handmatig aanpassen (voor Frequency (Frequentie) en Symbol Rate (Symbool Classificatie) of door op de "enter" toets te drukken (voor Polarization (Polarisatie)).

Signal Quality (Signaalkwaliteit): De waarde tussen 0 en 100 geeft de huidige signaalkwaliteit weer.

Signal Level (Signaalniveau): De waarde tussen 0 en 100 geeft het huidige signaalniveau weer.

Satellite Manual Tuning (Satelliet handmatig afstemmen)

Satellite Manual Tuning (Satelliet handmatig afstemmen) is vergelijkbaar met Single RF Scan of Antenna (Enkele RF-scan van antenne). Het wordt gebruikt voor het scannen van slechts één satelliet door de transponder van de geselecteerde antenne in te stellen Tijdens deze scan kan de gebruiker alleen de Transponder aanpassen, de andere items zijn uitgeschakeld.

Editing Channels (Kanalen bewerken)

Swapping channels (Kanalen wisselen)

Deze optie is alleen beschikbaar wanneer LCN uit is Om tussen twee kanalen te schakelen, (Hoe LCN uit te schakelen: Instellingen->Kanalen & Ingangen->Kanalen->Antenne/Kabel->LCN->AAN/UIT) gebruik de kanalen schakelfunctie.

Opmerking: u moet overschakelen naar het gedeelte Antenne of Kabel om de volgende stappen uit te voeren.

Zorg ervoor dat u "algemene satelliet" hebt geselecteerd om deze functie via satelliet te gebruiken.

1. Druk op de ≡ knop om het menu "TV options" (TV-opties) te openen.
2. Druk op de ▲ pijlknoppen op de afstandsbediening, selecteer de optie "Channels" (Kanalen).
3. Druk op de ► pijlknoppen op de afstandsbediening, selecteer de optie "Channel Management (Kanaalbeheer)", Druk op OK om het submenu "Channel Management(Kanaalbeheer)" weer te geven.
4. Druk op de ^ en v pijlknoppen op de afstandsbediening, selecteer de optie "Channel Swap" (Kanaal wisselen) en druk op de OK knop om de pagina "Channel Swap" (Kanaal wisselen) weer te geven.
5. Druk op de ^ en v pijlknoppen op de afstandsbediening en druk op de OK knop om de twee kanalen die u wilt wisselen te selecteren.

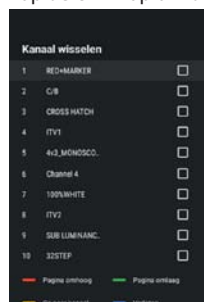

Skipping channels (Kanalen overslaan)

1. Druk in het submenu "Channel Management" (Kanaalbeheer) op de **^** en **v** pijlknoppen op de afstandsbediening, selecteer de optie "Channel Skip" (Kanaal overslaan) en druk op de OK knop om de pagina "Channel Skip" (Kanaal overslaan) weer te geven.
2. Druk op de OK knop op de afstandsbediening om het te markeren. Er verschijnt een pictogram naast de naam van het kanaal.
3. Dit kanaal zal tijdens het schakelen tussen de kanalen voortaan worden overgeslagen. Om het kanaal opnieuw voor het schakelen beschikbaar te maken, voer de bovenstaande stappen opnieuw uit.

Channel list (Kanaallijst)

Het aantal TV-kanalen is vandaag de dag zo uitgebreid dat de Channel (Kanaal) lijst over het algemeen enkele honderden kanalen bevat. Het is vaak ingewikkeld of tijdrovend om een bepaald kanaal te vinden. De zoekfunctie maakt het makkelijker voor u om een bepaald kanaal te vinden.

1. Open de kanaallijst, druk op de OK-knoppen de kanaallijst weer te geven.
2. Druk op groente . Dit geeft meerdere functies voor de kanaallijst weer.
3. Selecteer de "Bediening" met de . en .pijltoetsen en de OK-toetsen.
4. Selecteer "Find" (Zoeken) met behulp van de **^** en **v** pijlknoppen en de OK knop. Er verschijnt een invoerdialoogvenster op het scherm.
Voer het kanaalnummer of de kanaalnaam in, markeer het bevestigingspictogram en druk dan op de OK knop. De TV start met het zoeken naar kanalen.
5. Selecteer "Sort" (Sorteren) met behulp van de **^** en **v** pijlknoppen en de OK knop.
Druk op de **^** en **v** pijlknop op de afstandsbediening, selecteer het item en druk op de OK knop, deze pagina gaat terug naar de kanaallijst en de kanalen worden in de door gekozen volgorde in een lijst weergegeven.
6. Druk op de "OK" -toets, en druk vervolgens op de " gele " toets.
Druk op de **^** en **v** pijlknoppen op de afstandsbediening, selecteer het item en druk op de OK knop, deze pagina gaat terug naar de kanaallijst en de kanalen worden in de door gekozen Alter in en lijst weergegeven.

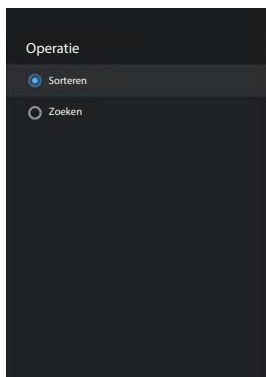

(3)

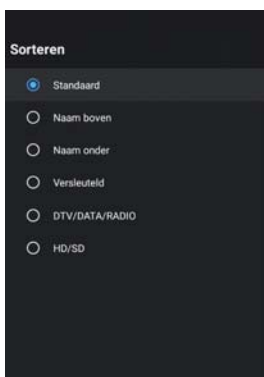

(5)

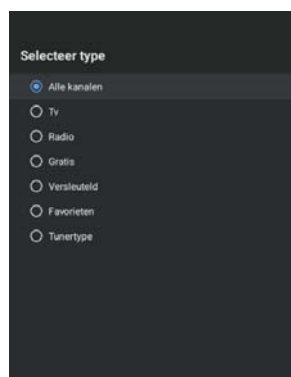

(6)

Defining favorite channels (Favoriete kanalen bepalen)

Dit is hoe men kanalen aan de Favorietenlijst kan toevoegen of verwijderen:

1. Druk op de knop OK om de lijst met kanalen weer te geven.
2. Druk op de blauwe toetsen om favorieten toe te voegen of te verwijderen.
3. Druk op de OK-toets, druk op de gele toets om het menu "Type selecteren"-->"Favorieten" te openen om de favoriete programma's te bekijken.

Google Home met de TV verbinden

1. Op de startpagina van de telefoon, open de Google Home-app.
2. Selecteer de overeenkomstige Device name (apparaatnaam) in de apparatenlijst
3. Klik op "cast my screen" (mijn scherm casten)
4. Kies "Cast screen" (scherm casten)
5. Klik op "Start now" (Nu beginnen) om opnieuw te bevestigen.

Foto's, muziek en video's met de TV delen

1. Open de video, fotoalbum, muziek en andere toepassing op uw mobiele telefoon, zoek en klik op de toets .
2. Selecteer de overeenkomstige apparaatnaam in de vervolgkeuzelijst.
3. Selecteer foto's, muziek en video op het handbediende apparaat en deel ze met de TV.

Hoe de multi-scherm interactieve functie gebruiken

1. Verbind de TV en de mobiele telefoon met hetzelfde netwerk.
2. Open de Multi-ScreenShare toepassing op de TV, zoek naar de Machinenaam en druk op de OK knop om Android of IOS te selecteren afhankelijk van het type van uw mobiele telefoon.
3. Voor Android, open de video afspeltoepassing op de mobiele telefoon. U zult enkele toetsen in de video-interface zien, klik op de toets . Na het klikken verschijnen de beschikbare TV-namen in het huidige netwerk. Klik op de TV-naam die in de Multi-ScreenShare toepassing verschijnt om het met de TV te delen.
4. Voor IOS, open het controlecentrum op de mobiele telefoon, klik op Scherm spiegelen , de mobiele telefoon geeft de apparaten die in het huidige netwerk beschikbaar zijn weer. Klik op de TV-naam die in de Multi-ScreenShare toepassing verschijnt om het met de TV te delen.

i Sommige van de bovenstaande signaalbronnen openen alleen laadbare online streamingsservices. Meer informatie over abonnementen en prijzen is beschikbaar op de website van de relevante provider.

EPG (Electronic Program Guide/ Elektronische Programmagids) gebruiken

EPG is een gids op het scherm die de geplande digitale Tv-programma's weergeeft. U kunt programma's doorlopen, selecteren en bekijken.

Opmerking: De DTV EPG heeft geen internetverbinding nodig.

- Om de DTV EPG te gebruiken, druk op de EPG knop op de afstandsbediening. Het menu Programmagids verschijnt. Deze geeft u informatie over het huidig of volgend programma dat op elk kanaal wordt afgespeeld. Doorloop de verschillende programma's met de pijlknoppen op de afstandsbediening.
- Gebruik de verwante kleurknoppen die aan de onderkant van het scherm verschijnen om EPG te bekijken.
- Het is mogelijk dat er geen informatie wordt weergegeven. Wijzig eerst het kanaal en de TV krijgt de gepaste EPG-informatie van het Tv-signaal wanneer het kanaal aan is.

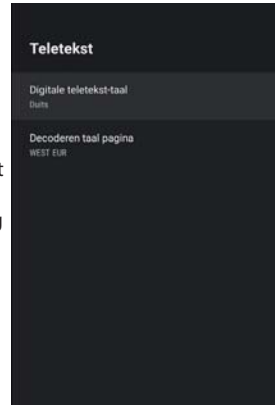

Teletekst (Teletekst)

Teletekst (teletekst) is een één-richtings- of niet interactief systeem voor de overdracht van tekst en grafische beelden via uitzending of kabel voor weergave op een televisie. Een decoder of microchip binnenin de TV is nodig om de teletekstinformatie te kunnen opvragen.

Teletekst (Teletekst) kan worden overgedragen via een één-richtingskabel of over-the-air uitzending via radio of televisie. In geval van TV, kan het een volledig kanaal bezetten of in de 'vertical blanking interval' of VBL zijn gecodeerd.

Teletekst (Teletekst) informatie

Teletekst (Teletekst) zijn tekstgegevens (grootte 1,5) die worden overgedragen in een digitaal DVBT en analoog netwerk. Het origineel concept is een elektronisch magazine gebaseerd op de huidige service (programma, kanaal) die wordt uitgezonden.

De Teletekst (Teletekst) stream is normaal gezien altijd open en start met het cachen van pagina's wanneer de service actief is; m.a.w. De Teletekst (Teletekst) engine werkt altijd wanneer video is gestart, zelfs wanneer de Teletekst (Teletekst) AP verborgen is dan werkt de Teletekst (Teletekst) engine nog steeds.

Tonen: Druk op de TTX knop om de Teletekst (Teletekst) weer te geven.

Verlaten: Druk op de TTX (VERLATEN) knop om de Teletekst (Teletekst) af te sluiten.

Opmerking: Wanneer het huidig kanaal geen Teletekst (Teletekst) heeft, dan wordt de melding "No Teletekst" (Geen teletekst) als herinnering weergegeven.

Details:

- * **Digital Teletext Language (Digitale teletekst-taal):** Is ontworpen om de initiële paginanummer van teletekst weer te geven, dit betekent verschillende keuzes leiden tot verschillende initiële paginanummers.
- * **Decoding Page Language (Decoderen taal pagina):** U kunt naar wens een eigen lettertype kiezen en de teletekstpagina wordt in het overeenkomstig lettertype weergegeven.

HbbTV

HbbTV (Hybrid broadcast broadband TV) is een service aangeboden door bepaalde omroepen en alleen beschikbaar op bepaalde digitale TV-kanalen. HbbTV levert interactieve televisie over breedbandinternet. Deze interactieve functies zijn toegevoegd om de normale digitale programma's te verrijken en bevatten services zoals digitale teletekst, elektronische programmagids, games, stemmingen, specifieke informatie over het huidige programma, interactieve reclame, informatieve magazines, catch-up TV, etc. Om hbbTV te gebruiken, zorg dat uw TV met het internet is verbonden en hbbTV ingeschakeld is. Er zijn bepaalde HBBTV-instellingen voorzien. Bekijk ze via "Enter Menu key (Menu openen toets) > Select Advanced Options (Geavanceerde opties selecteren) > HBBTV Settings (HBBTV-instellingen)".

Details::

- > HBBTV Support (HBBTV-ondersteuning): Wordt gebruikt om de HBBTV-functie te bedienen.
- > Do Not Track (Niet volgen)/Cookie Settings (Cookie-instellingen) / Persistent Storage (Permanente opslag) /Block Tracking Sites (Blokkeer volgen door sites)/Device ID (Apparaat-ID)/Reset Device ID (Apparaat-ID terugzetten): Dit zijn alle HBBTV browserinstellingen.

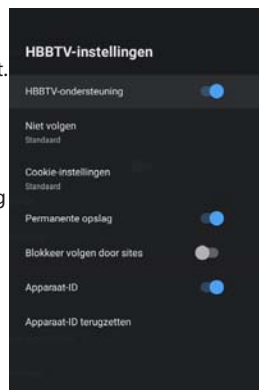

i Uw TV heeft een internetverbinding nodig om de HbbTV-services te kunnen gebruiken.

HDMI1 of HDMI2 signaalbron

⚠️ Opgelet: Schakel uw TV en het extern apparaat waarmee u wilt verbinden in alvorens de kabels te verbinden om schade aan de apparaten te vermijden.

U kunt tot HDMI-apparaten op uw TV aansluiten. HDMI is de afkorting voor "High Definition Multimedia Interface" en maakt de digitale overdracht van zowel audio- als videosignalen over dezelfde kabel mogelijk.

De HDMI1-poort ondersteunt tevens de ARC-functie, deze biedt de optie: Settings (Instellingen) -->Channels & Inputs (Kanalen en invoer)-->Inputs (Inputs)-->HDMI control (HDMI-bediening).

1. Sluit de apparaat aan op de TV met behulp van een conventionele HDMI-kabel (niet inbegrepen).

i De kabel moet voor de gewenste toepassing geschikt zijn. Bijv. gebruik een kabel van versie 1.4 / 2.2 voor ARC CEC of een kabel van versie 2.0 voor Ultra HD.

2. Open de Live TV-app, druk op de Source (Bron) knop om het keuzemenu voor de signaalbron weer te geven. Selecteer de gewenste signaalbron: HDMI1 of HDMI2, en bevestig door op de OK knop te drukken.
3. Start het afspelen vanaf het aangesloten apparaat.

De TV als een Pc-monitor gebruiken

i Uw PC moet van een HDMI-compatibele grafische kaart zijn voorzien voor aansluiting op uw TV. Het is niet mogelijk om een PC met een analoge (VGA) uitgang aan te sluiten.

⚠️ Opgelet: Schakel uw TV en de PC in alvorens de kabels te verbinden om schade aan de apparaten te vermijden.

Sluit de uitgang van de grafische kaart van uw PC aan op een van de HDMI-poorten van de TV. Om dit te doen, hebt u een HDMI kabel (niet inbegrepen) nodig.

AV-sigitaalbron

U kunt een apparaat met AV-uitvoer (bijv. een analoge videocamera, een videorecorder) op uw TV aansluiten.



Opgelet: Schakel uw TV en het extern apparaat waarmee u wilt verbinden in alvorens de kabels te verbinden om schade aan de apparaten te vermijden.

1. Sluit de Mini AV-kabel aan op de aansluiting (niet inbegrepen).
2. Sluit het extern apparaat aan op de aansluitingen van dezelfde kleur aan de Mini AV-kabel met behulp van een conventionele AV-kabel (niet inbegrepen).
3. Open de Live TV-app, druk op de Source (Bron) knop om het keuzemenu voor de signaalbron weer te geven. Druk op de \wedge/\vee pijlknoppen, selecteer het AV-item en druk op de OK knop.
4. Start het afspelen vanaf het aangesloten apparaat.

USB-sigitaalbron (afspelen van multimediatekstbestanden)

U kunt compatibele USB-apparaten op uw TV aansluiten om ondersteunde multimediatekstbestanden (bijv. foto's, muziek) die op de USB-apparaten zijn opgeslagen af te spelen. Druk op de thuisknop op de startpagina te openen en selecteer de Media Player-toepassing. Bovenaan zijn er opties om te filteren op bestandstype. Onderaan ziet u de gekozen map op het USB-massaopslagapparaat (u krijgt initieel alleen de hoofdmap van het apparaat zelf te zien).

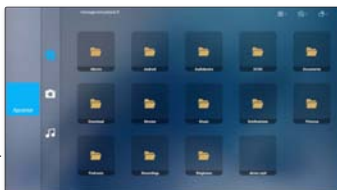

Het is niet nodig om uw TV uit te zetten om een USB-massaopslagapparaat aan te sluiten of te ontkoppelen.

Menu's

TV Options (TV-opties)

Uw TV heeft vele verschillende menu's die u kunt gebruiken om de TV in te stellen zoals u het wilt. Druk op het \equiv pictogram in het beginscherm om toegang tot het menu Settings (Instellingen) te krijgen.

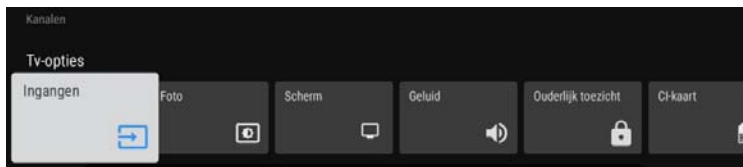

Inputs(Ingangen): Lijst met de status van de ingangen. De status van de aangesloten en stand-by-ingang wordt afzonderlijk weergegeven.

Foto: biedt video-aanpassingsfunctie voor gebruikers. Hiermee kunnen gebruikers de beeld- of beeldkwaliteit aanpassen, zodat gebruikers kunnen genieten van tv-kijken. De gebruiker kan op de toets omhoog/omlaag drukken om de "Beeldfunctie" te selecteren die u wilt aanpassen.

Screen(Scherm): Pas de schermverhouding aan, u kunt Volledig, 4:3, enz. kiezen.

Geluid: zoek instellingen voor geluidsbalans, luidsprekers, SPDIF en meer in dit submenu.

Parental Controls (Ouderlijk toezicht): De instelling Parental Controls (Oudercontrole) stelt u in staat om inhoud te blokkeren die niet voor kinderen geschikt is om te zien.

Advanced Options (Geavanceerde opties)

- **Audio:** Auto Language.2nd Audio Language.Sound Tracks.Audio Type. Je kunt naar binnen gaan en beginnen.
- **Subtitle (Ondertitels):** Hier kunt u de weergaven van ondertiteling activeren of deactiveren. Niet alle programma's worden met ondertiteling uitgezonden.
- **Teletext (Teletekst):** U kunt hier de teleteksttaal instellen.
- **Blue Mute (Blauw dempen):** Blue Mute (Blauwe demping) aan-/uitzetten. Het scherm wordt blauw wanneer er geen signaal wordt ontvangen en Blue Mute (Blauwe demping) ingeschakeld is.
- **No Signal Auto Power Off (Geen-signaal automatisch inschakelen):** U kunt instellen hoe lang na geen signaal de TV automatisch uitgeschakeld zal worden.
- **Default Channel (Standaardkanaal):** Stel het standaard bootkanaal in
- **HBBTV Settings (HBBTV-instellingen):** Hier kunt u de HBBTV-instellingen-functie activeren of deactiveren.
- **System information (Systeeminformatie):** System information (systeeminformatie) weergeven
- **Open Source Licenses (Open Source Licenties):** Klik om de licentie-informatie te lezen.

Settings (Instellingen)

Channels & Inputs (Kanalen en ingangen)

- **Channels (Kanalen):** kanalen zoeken.
- **Inputs (Ingangen):** U kunt de status van de apparaten die op de TV zijn aangesloten zien: Verbonden ingang, Stand-by ingangen en Niet verbonden ingang, etc.

Consumer Electronic Control (CEC) (Klant Elektronische besturing (CEC))

- **Algemeen CEC - beheer:** Laat toe dat de TV de HDMI-apparaten bedient.
- **TV toestaan om verbonden apparaten uit te zetten:** Schakel de HDMI-apparaten samen met de TV uit.
- **TV verbonden apparaten toestaan tvaan te zetten:** Schakel de HDMI-apparaten samen met de TV in

Opmerkingen:

- * HDMI-kabels moeten worden gebruikt om HDMI CEC-compatibele apparaten op uw TV aan te sluiten.
- * De HDMI CEC-functie van het aangesloten apparaat moet ngeschakeld zijn.
- * Als u een HDMI apparaat aansluit dat niet HDMI CEC-compatibel is, dan zullen alle HDMI-CEC Control-functies niet werken.
- * Afhankelijk van het verbonden HDMI-apparaat kunnen bepaalde HDMI -CEC Control-functies niet werken.



Display & Sound (Weergare en geluid)

Picture (Beeld)

- **Picture Mode (Beeld-modus):** Als u de instellingen voor het beeld wilt configureren hebt u keuze uit zeven verschillende beeldmodi.
- **Auto.achtergrondverlichting:** selecteer uit, laag, midden, etc.
- **Backlight (Achtergrondverlichting):** Adjust Local Dimming (Lokaal dimmen aanpassen), Backlight Level (Achtergrondverlichtingsniveau), Automatic Light Sensor (Automatische lichtsensoren) en Minimum Backlight (Minimale aanpassen) om de algehele helderheid van het scherm te wijzigen.
- **Brightness (Helderheid):** Pas het helderheidsniveau aan om lichtere of donkere beelden te genereren.
- **Contrast (Kontrast):** Pas het contrastniveau aan om het contrast van het beeld te verhogen of te verlagen.
- **Saturation (Verzadiging):** Pas de verzadiging van de kleurinstellingen aan.
- **HUE (Tint):** Pas de tint van de kleurinstellingen aan.
- **Sharpness (Scherpte):** Pas aan hoe de scherpe of zachte randen van een beeld worden weergegeven.
- **Advanced Video (Geavanceerde instellingen):** U kunt Kleurtemperatuur, Dolby Vision Notification, DNR en andere opties selecteren.
- **Reset to Default (Terugzetten naar de standaardinstelling):** Zet de huidige beeldinstellingen terug naar de fabrieksmodus.

Screen (Scherm): Pas de schermverhouding aan, u kunt Volledig, 4:3, enz. kiezen.

Sound (Geluid)

- **Sound style (Geluidsstijl):** Standar, levendig, sport en andere modi kunnen worden geselecteerd.
- **Basic settings (Ustawienia podstawowe):** Ustaw równowagę, bas, ton tony, surow, dźwięk i inne funkcje.
- **Dolby Audio Processing (Dolby Audio):** Schakel Dolby-geluid aan/uit.
- **Speakers (Luidsprekers):** Speakers aan en uit.
- **Speaker Delay (Luidsprekervertraging):** Extern audiosysteem.
- **Downmix Mode (Downmix-modus):** Schakel downmix in, zet multikanaals audio in tweekanaals audio om.
- **Reset to Default (Terugzetten naar de standaardinstelling):** Zet de huidige audio-instellingen terug naar de fabrieksmodus.

Audio Output (Audio uitgang): Digitale uitgang, Spdif Vertragingsmodus kan worden ingesteld.

Network & Internet (Netwerk en internet):

- **Wi-Fi (wifi):** Schakel de Wi-Fi (wifi) in om via een draadloze netwerkverbinding toegang tot het internet te krijgen. Selecteer een beschikbaar netwerk en druk op de OK knop om te bevestigen. Er verschijnt een scherm die u vraagt om, indien nodig, het wachtwoord in te voeren.
- **See all (Alles weergeven):** Druk op de OK knop om alle beschikbare netwerken of minder te bekijken.

Andere opties

- **Add new network (Nieuw netwerk toevoegen):** U kunt een draadloos netwerk toevoegen.
- **Scanning always available (Scannen altijd beschikbaar):** Scan naar netwerken zelfs wanneer Wi-Fi (wifi) is uitgeschakeld.

Accounts & Sign-In (Account en inloggen): Haal het beste uit uw TV. Kies het accounttype en meld u aan om nieuwe apps, aanbevelingen over films en meer te krijgen.

Privacy(Privacy): U kunt Locatie selecteren. Gebruiksadres diagnostics.app permissies.Speciale app toegang. Beveiliging: Bepkeringen en andere instellingen.

Apps: U kunt meer informatie over een app of ander vermeld item bekijken. De beschikbare informatie en bedieningsknoppen verschillen naargelang het type app.

System(Systeem)

Ambient mode(Sfeerstand): Schermbeveiliging wordt weergegeven wanneer het niet wordt gebruikt voor een lange tijd.

Power & Energy(Voeding energie): Energie- en energiebesparende instellingen.

About (Over): Hier wordt de basisinformatie van de TV weergegeven; zoals System update (Systeem update) / Device name (Apparaatnaam) / Restart (Opnieuw opstarten) / Status / Legal information (Juridische informatie) / Model / Version (Versie) / Software Version (Softwareversie) / Netflix ESN / Kernel version (Kernel-versie) / Build (Bouwen). Druk op de ^ en v pijlknoppen om de informatie te raadplegen.

Date & time (Datum en tijd): De gebruiker kan dit item gebruiken om tijdsgelateerde items van de TV in te stellen, waaronder Automatic date & time (Automatische tijd en datum), Set date (Datum instellen), Set time (Tijd instellen), Set time zone (Tijdzone instellen), Use 24-hour format (24-uurs klok gebruiken). Wanneer de Automatische tijd en datum op "Use network-provided time" (Netwerktijd gebruiken) is ingesteld, stel de datum en tijd in.

Automatic date & time (Automatische tijd en datum): Netwerk opgegeven tijd gebruiken. U kunt de huidige tijd tevens handmatig instellen wanneer Uit is geselecteerd.

- **Set date (Datum instellen):** De datum instellen.
- **Set time (Tijd instellen):** Stel de tijd in.
- **Set time zone (Tijdzone instellen):** Selecteer uw tijdzone.
- **Use 24-hour format (24-uurs klok gebruiken):** De tijd in het 12 of 24 uur-formaat weergeven.

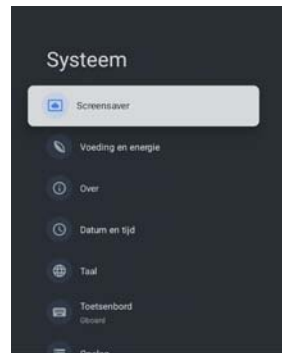

Language (Taal): Pas de standaard taalinstellingen voor de TV aan.

Keyboard (Toetsenbord): Pas de standaardinstelling en voor het toetsenbord aan.

Storage (Opslag): Wordt gebruikt om Tv-opslaginformatie weer te geven. Apparaatopslag geeft huidige informatie over intern gedeelde opslag in systeem en verwijderde opslag weer.

Cast: U kunt Altijd, Tijdens casten, Nooit opties selecteren om anderen uw afspeelmedia te laten controleren.

System sounds(Systeemgeluiden): Schakel het systeemgeluid in en de tv maakt een geluid tijdens gebruik.

Restart(Opnieuw opstarten):Start de tv opnieuw op.

Accessibility (Toegankelijkheid): Hulpinstellingen voor gebruikersvoorkeuren zoals audiotype, slechtzienden, bijschriften, tekst met hoog contrast, tekst naar spraak enz.

Remotes & Accessories (Afstandsbedieningen en accessoires): Om uw afstandsbediening via Bluetooth te verbinden, alvorens uw Bluetooth-apparaten te koppelen, controleer of ze zich in de koppelingsmodus bevinden.

Help & Feedback(Hulp en feedback) : Bezoek google tv help op.

Visueel gehandicapt en slechthorend Hulpfunctie

Sommige functies moeten worden ondersteund door de filmbron en de functies zijn verschillend vanwege verschillende systeemversies en machinemodellen. Raadpleeg de daadwerkelijke aankoop.

1. TalkBack-functie

De TalkBack-functie (spraakassistentie) in digitale tv is een barrièrevrije hulptechnologie, die vooral gericht is op slechtziende gebruikers of mensen die gesproken aanwijzingen nodig hebben. De kernfunctie is om gebruikers te helpen de tv-interface te bedienen of de inhoud te begrijpen door middel van gesproken feedback.

Openingsmodus

Methode 1: Druk tegelijkertijd op de toetsen 'Terug' ← en 'Omlaag' v op de afstandsbediening (gedurende ten minste 4 seconden) om de TalkBack-functie snel in of uit te schakelen.

Methode 2: Druk op de "insteltoets (⚙)" van de afstandsbediening en het pad is: Instellingen-> Toegankelijkheid-> TalkBack (schermlezer)-> Inschakelen om de Talkback-functie in of uit te schakelen.

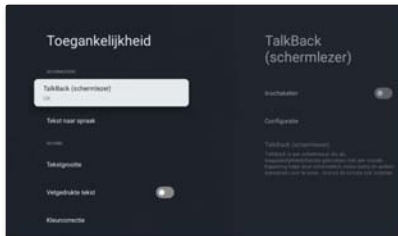

2. Audiodescriptiefunctie (slechtziend)

Audiodescriptie is een afkorting voor oral image en de doelgroep is slechtzienden. Door extra spraak te gebruiken, kunnen aanvullende beschrijvingen worden gegeven voor visuele media zoals televisie, films, drama's, enz., waardoor slechtzienden visuele informatie kunnen begrijpen die ze oorspronkelijk niet zouden kunnen ontvangen, zoals scènes, karakteruitdrukkingen en details van karakterbewegingen.

Openingsmodus:

- 1、 Speel het tv-signaal af met audiodescriptie soundtrack.
- 2、 Selecteer de soundtrack met AD-logo, het pad is: Menu-> Geavanceerde opties-> Audio-> Sound tracks, en je kunt de vertelling op dit moment horen.
- 3、 Audiotype wordt gebruikt om het standaard soundtracktype in te stellen, en het pad is: Menu -> Geavanceerde opties -> Audio -> Audio type ->Audiobeschrijving.
- 4、 Visueel gehandicapt wordt gebruikt om het type soundtrack voor slechtzienden in te stellen, en het pad is: Menu -> Geavanceerde opties -> Audio -> Blinden.

3. Slechthorende functie

De functie voor slechthorenden (gehoorondersteuning) in digitale tv is een hulptechnologie die is ontworpen voor slechthorende gebruikers, met als doel gebruikers te helpen tv-inhoud beter te begrijpen door middel van visuele ondertiteling.

Openingsmodus:

- 1、 Speel het tv-signaal af met de ondertiteling voor slechthorenden.
- 2、 Selecteer Slechthorende ondertiteling en het pad is: Menu-> Geavanceerde opties-> Ondertitels-> Ondertitelingstracks.
- 3、 Het type ondertiteling wordt gebruikt om het standaard ondertitelingstype in te stellen en het pad is: Menu -> Geavanceerde opties -> Ondertitels -> Ondertitel type.

4.Stel gebruikersvoorkeuren in

Stel kleurcorrectie, lettertypecontrast, lettergrootte, focuscursor, enz. in. in.

Bedieningstips:

Met Instellingen -> Toegankelijkheid -> Captions kunt u de lettergrootte en focus instellen.

Met Instellingen-> Toegankelijkheid -> Met tekst met hoog contrast kunt u het lettertypecontrast instellen.

Specificaties

Bedrijfsspanning	100 – 240 V~ 50/60 Hz
Nominaal stroomverbruik	50 W
Afmetingen (B x H x D) zonder standaard	718 X 421 X 70 mm
Nettogewicht zonder standaard	3.4 Kg
Ingang RF-antenne	75 Ω niet gebalanceerd
Taal van OSD	Meerdere opties
Systeem	DTV: DVB-T/T2/C/S/S2 ATV: PAL/SECAM BG/DK/I
Kanaalbereik	DTV: DVB-T: 177,5 MHz ~ 226,5 MHz 474 MHz ~ 858 MHz DVB-C: 113 MHz~858 MHz DVB-S/S2: 950 MHz ~ 2150 MHz ATV: 46 MHz ~ 862 MHz
Wi-Fi-frequentiebereik (Maximaal wifi-vermogen)	2412MHz to 2472MHz (<100mW) 5180MHz to 5320MHz (<100mW) 5500MHz to 5700MHz (<100mW) 5745MHz to 5825MHz (<25mW)
BT-frequentiebereik (BT-maximaal vermogen)	2402MHz to 2480MHz (<10mW)
Software versie (betrekken of hoger)	V01.04021
Opmerking: Bepaalde aansluitingen kunnen verschillen afhankelijk van de regio of het model. Gebruik uw werkelijke televisie als de norm.	

Specificaties

Landbeperkingen

Dit apparaat is bestemd voor huishoudelijk en/of kantoorgebruik in alle landen van de EU (en andere landen waar de overeenkomstige EU-richtlijn van toepassing is) zonder enige beperkingen, uitgezonderd de landen hieronder vermeld.

Land	Beperking
Bulgarije	Algemene toestemming voor buiten- en binnengebruik in openbare voorzieningen
Frankrijk	Alleen voor gebruik in afgesloten ruimte voor 2454-2483,5 MHz.
Italië	Een algemene toestemming voor gebruik buiten private ruimten.
Griekenland	Alleen voor gebruik in afgesloten ruimten voor 5470-5725 MHz.
Luxemburg	Algemene toestemming voor netwerk- en dienstenaanbiedingen (niet voor spectrum)
Noorwegen	Uitzenden van radiogolven is niet toegestaan in een geografische straal van 20 km rond het centrum van Ny-Ålesund.
Russische Federatie	Gebruik alleen in afgesloten ruimten is toegestaan.

De regelgeving van individuele landen kan op elk moment wijzigen. Het wordt aanbevolen dat de gebruiker contact opneemt met de relevante agentschap over de huidige status van de nationale regelgeving voor wat betreft 2,4 GHz en 5 GHz WiFi.

Het apparaat voldoet aan de RF-specificatie wanneer het apparaat op 20 cm van uw lichaam wordt gebruikt.

Voorgestelde schrijfmethode:

Volgens artikel 10 (10) van Richtlijn 2014/53/EU blijkt uit de verpakking dat deze radioapparatuur zullen onderworpen zijn aan enkele beperkingen wanneer ze op de markt worden gebracht in België (BE), Bulgarije (BG), de Tsjechië (CZ), Denemarken (DK), Duitsland (DE), Estland (EE), Ierland (IE), Griekenland (EL), Spanje (ES), Frankrijk (FR), Kroatië (HR), Italië (IT), Cyprus (CY), Letland (LV), Litouwen (LT), Luxemburg (LU), Hongarije (HU), Malta (MT), Nederland (NL), Oostenrijk (AT), Polen (PL), Portugal (PT), Roemenië (RO), Slovenië (SI), Slowakije (SK), Finland (FI), Zweden (SE), het Verenigd Koninkrijk (VK (NI)), Turkije (TR), Noorwegen (NO), Zwitserland (CH), IJsland (IS) en Liechtenstein (LI).

De WLAN-functie voor dit apparaat is beperkt tot gebruik binnenshuis alleen bij gebruik in de 5150 tot 5350 MHz frequentiebereik.

Probleemoplossing

Alvorens contact op te nemen met een technicus, voor de volgende eenvoudige controles uit. Als het probleem nog steeds optreedt, ontkoppel de TV en neem contact op met ons servicecentrum voor controle en reparatie.

PROBLEEM	MOGELIJKE OPLOSSING
Geen geluid en geen beeld	<ul style="list-style-type: none"> - Controleer of de stekker in een stopcontact zit. - Controleer of de POWER (AAN/UIT) knop op de TV is ingesteld. - Controleer de beeldcontrast- en helderheidsinstelling.
Normaal beeld maar geen geluid	<ul style="list-style-type: none"> - Controleer het volume. - Is het geluid gedempt? Druk op de MUTE (Dempen) knop. - Probeer een ander kanaal, het probleem kan bij de omroep liggen. - Zijn de audiokabels juist aangesloten?
De afstandsbediening werkt niet	<ul style="list-style-type: none"> - Controleer of er zich geen voorwerp tussen het product en de afstandsbediening bevindt die de storing veroorzaakt. - Zijn de batterijen volgens de juiste polariteit geïnstalleerd (+ naar +, - naar -)? - Juiste werkingsmodus voor de afstandsbediening ingesteld: TV, VCR etc.? - Plaats nieuwe batterijen.
Toestel wordt plotseling uitgeschakeld	<ul style="list-style-type: none"> - Is de slaaptimer ingesteld? - Controleer de instellingen van de stroomvoorziening. Voeding is onderbroken - Apparaat wordt automatisch uitgeschakeld wanneer geen signaal.
Beeld is langzaam in inschakeling	<ul style="list-style-type: none"> - Dit is normaal, het beeld is tijdens inschakeling van het product gedempt. Neem contact op met uw servicecentrum als het beeld na vijf minuten niet wordt weergegeven.
Geen of zwakke kleuren of slecht beeld	<ul style="list-style-type: none"> - Pas de kleur in de menu-opties aan - Houd voldoende afstand tussen het product en de videorecorder. - Probeer een ander kanaal, het probleem kan bij de omroep liggen. - Zijn de VIDEO cables (videokabels) juist aangesloten? - Activeer een functie om de helderheid van het beeld te herstellen.

PROBLEEM	MOGELIJKE OPLOSSING
Horizontale/verticale balken of trillend beeld	- Controleer op lokale storing, zoals een elektrisch apparaat of gereedschap.
De TV ontvangt niet alle kanalen.	- Controleer of de coax-kabel juist op de TV is aangesloten. - Als u een antenne gebruikt, controleer of deze zich in de juiste positie bevindt en alle aansluitingen juist zijn gemaakt.
Slechte ontvangst van sommige kanalen	- Station of kabel van product ondervindt problemen. Stem af op een ander station. - Stationsignaal is zwak, verplaats de antenne om het station te ontvangen. - Controleer op bronnen die storing kunnen veroorzaken.
Er komt geen geluid uit een van de luidsprekers	- Pas de balans in de menu-opties aan
De tv-audio wordt niet afgespeeld via de ontvanger.	- Sluit een optische kabel op de TV en de ontvanger aan. - ARC activeert digitaal geluid dat via de HDMI (ARC)-poort wordt uitgezonden. ARC is echter alleen beschikbaar wanneer de TV op een audio-ontvanger die ARC ondersteunt is aangesloten.
De draadloze netwerkverbinding is mislukt.	- Zorg dat de functiekeuzer op Draadloos is ingesteld. - Zorg dat de TV met een draadloze IP-router is verbonden.
De software-update via het internet is mislukt.	- Controleer de status van de netwerkverbinding. - Als de tv niet op een netwerk is aangesloten maak dan een nieuwe verbinding. - De upgrade stopt als u de laatste softwareversie al hebt geïnstalleerd.
Geen beeld wanneer verbonden HDMI	- Als de HDMI-kabel geen High Speed HDMI ondersteunt, kan het scherm knipperen of gedoofd zijn. Als dit het geval is, gebruik een HDMI-kabel die High Speed HDMI ondersteunt.

Onderhoud

Vroege storingen kunnen worden voorkomen. Een zorgvuldige en regelmatige reiniging kan de levensduur van uw nieuwe TV verlengen. Zorg dat de stroom is uitgeschakeld en trek de stekker uit het stopcontact voordat u het toestel schoonmaakt.

Het scherm reinigen

1. Voer het volgende uit om stof van uw scherm te verwijderen. Maak een zachte doek een beetje vochtig met lauwwarm water en een beetje wasverzachter of afwasmiddel. Wring de doek uit totdat het bijna droog is en veeg het scherm vervolgens schoon.
2. Zorg voor dat er zich geen excessief water op het scherm bevindt en laat het aan de lucht drogen voordat u de televisie weer inschakelt.

De behuizing reinigen

Om vuil of stof te verwijderen, veeg de behuizing schoon met een zachte, droge en pluisvrije doek. Let erop dat u geen natte doek gebruikt.

Langdurige afwezigheid



Als u denkt uw TV langere tijd niet te gebruiken, bijv. als u op vakantie gaat, wordt het aanbevolen om de stekker uit het stopcontact te trekken om mogelijke schade door bliksem of een plotselinge piekspanning te vermijden.

HDMI® De termen HDMI
HIGH-DEFINITION MULTIMEDIA INTERFACE En HDMI
High-Definition
Multimedia Interface, en het HDMI-logo
zijn handelsmerken of geregistreerde
handelsmerken Van HDMI Licensing LLC
in de Verenigde Staten en andere landen.

Dolby Vervaardigd onder licentie van Dolby Laboratories.
AUDIO Dolby, Dolby Audio, en het double-D symbool zijn
handelsmerken van Dolby Laboratories Licensing
Corporation.

Dit product bevat gratis software die onderhevig is aan de GNU General Public License (GPL) en/of de GNU Lesser General Public License (LGPL). U kunt het opnieuw verdelen en/of publiceren onder de voorwaarden van de GNU General Public License of de GNU Lesser General Public License zoals gepubliceerd door de Free Software Foundation, volgens Versie 2 of (naar eigen keuze) een latere versie.

Dit programma is gepubliceerd in de hoop dat het voor u van pas komt maar ZONDER ENIGE GARANTIE en in het bijzonder zonder de impliciete garantie KLAAR TE ZIJN VOOR DE MARKT of VOOR GEBRUIK VAN EEN BEPAALD DOEL. U kunt meer informatie vinden in de GNU General Public License (GPL) en de GNU Lesser General Public License (LGPL). U kunt de software verkrijgen bij de klantenservice van Imtron GmbH (pe-r email via contact@imtron.eu of via het postadres: IMTRON mbH, Media-Saturn-Straße 1, 85053 Ingolstadt, Duitsland). U kunt de GNU General Public License (GPL) en de GNU Lesser General Public License (LGPL) downloaden vanaf www.gnu.org/licenses/.

Het apparaat is alleen bestemd voor gebruik in afgesloten ruimten. Het apparaat kan in alle landen van de EU worden gebruikt.

Imtron GmbH verklaart hierbij dat het radio-apparaat t PTV 32GF-5026C in overeenstemming is met de Richtlijn 2014/53/EU. Klik op de volgende link om de volledige tekst van de EU-conformiteitsverklaring te lezen: <https://www.peaq-online.com/downloads>.

Je kunt de Europese Product Database (EPREL) raadplegen voor informatie over het model via de link <https://eprel.ec.europa.eu/qr/2539073>. Je kunt ook de QR-code op het energielabel scannen.

■ Montage aan een muur

Bij uw televisie kunt u een optionele muurbeugel gebruiken. Neem contact op met uw plaatselijke dealer om de aanbevolen wandmontagebeugel aan te schaffen. Bevestig de muurbevestigingsbeugel voorzichtig aan de achterkant van de tv. Installeer de muurbevestigingsbeugel op een stevige muur loodrecht op de vloer. Als u de tv aan andere bouwmaterialen bevestigt, neem dan contact op met gekwalificeerd personeel om de muurbeugel te installeren. Gedetailleerde instructies worden bij de muur geleverd monteren. Gebruik een muurbevestigingsbeugel waarbij het apparaat voldoende aan de muur is bevestigd met voldoende ruimte om verbinding te maken met externe apparate

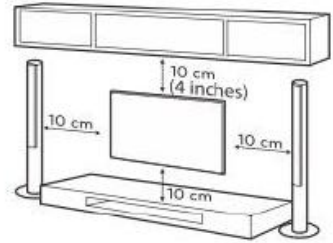

Opmerking: de foto is alleen ter referentie.

- Sluit de stroom af voordat u de TV verplaatst of installeert. Anders kan er een elektrische schok optreden.
- Verwijder de standaard voordat u de tv op een muurbevestiging monteert door de standaard in omgekeerde volgorde te bevestigen.
- Als u de tv aan een plafond of schuine muur installeert, kan deze vallen en ernstig letsel veroorzaken. Gebruik een geautoriseerde muurbevestiging en neem contact op met de plaatselijke dealer of bevoegd personeel. Anders valt het niet onder de garantie.
- Draai de schroeven niet te vast aan, dit kan schade aan de tv veroorzaken en uw garantie ongeldig maken.
- Om letsel te voorkomen, moet dit apparaat stevig aan de muur worden bevestigd in overeenstemming met de installatie-instructies.
- Gebruik de schroeven en muurbevestigingen die aan de volgende specificaties voldoen. Eventuele schade of verwondingen door verkeerd gebruik of het gebruik van een ongeschikt accessoire vallen niet onder de garantie.

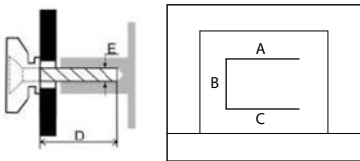

Modelgrootte: 32"		BOVENKANT	Omlaag	
Schroef	Diameter (mm) "E"		M6	M6
	Diepte (mm) "D"	Max	10	10
		Min	10	10
	Hoeveelheid		2	2
A*B*C		200*200*200		

Opmerking:

1. De foto's zijn alleen ter referentie.
2. Voor tv-toestellen met terminals naar de muur, om voldoende ruimte over te laten om de terminals te gebruiken, is een plastic afstandstuk nodig samen met elke schroef om de muurbevestiging te bevestigen. Het is een kleine holle pilaar met een hoogte van ≥ 30 mm.

Ostrzeżenie

DROGI KLIENCIE:

Przed rozpoczęciem użytkowania przeczytaj w całości wszystkie niniejsze instrukcje dotyczące bezpieczeństwa i obsługi, a następnie zachowaj tę instrukcję do wykorzystania w przyszłości.

Zawsze przestrzegaj poniższych środków ostrożności, aby uniknąć niebezpiecznych sytuacji i zapewnić najwyższą wydajność urządzenia.

Imtron GmbH nie przyjmuje żadnej odpowiedzialności za uszkodzenie produktu, za straty na mieniu ani obrażenia osobiste wynikłe z niestarannego lub niewłaściwego użytkowania



OSTRZEŻENIE

**RYZIKO PORAŻENIA
PRĄDEM NIE OTWIERAĆ**



UWAGA:

ABY ZMNIJSZYĆ RYZYKO PORAŻENIA PRĄDEM, NIE ZDEJMUJ OBUDOWY (LUB TYŁU). W ŚRODKU NIE MA ŻADNYCH CZĘŚCI, KTÓRE MOŻE NAPRAWIĆ UŻYTKOWNIK. POWIERZAJ WSZELKIE NAPRAWY WYKWALIFIKOWANEMU PERSONELOWI.



Symbol strzałki w polu trójkąta równobocznego wskazuje użytkownikom niebezpieczne, nieizolowane miejsca w obudowie urządzenia, będące pod wpływem napięcia mogącego wywołać porażenie elektryczne.



Wykrzyknik w trójkącie równobocznym wskazuje użytkownikom ważne instrukcje dotyczące obsługi lub konserwacji (serwisowania) urządzenia zawarte w dokumentacji urządzenia.

INFORMACJE DOTYCZĄCE PRZEPISÓW

Urządzenie to generuje wykorzystuje i może emitować energię o częstotliwości radiowej, a jeśli nie jest zainstalowane i używane zgodnie z instrukcją, może powodować zakłócenia w łączności radiowej. Nie ma jednak gwarancji, że zakłócenia nie wystąpią w przypadku konkretnej instalacji. Jeżeli sprzęt powoduje szkodliwe zakłócenia w odbieraniu sygnału radiowego lub telewizyjnego, co można ustalić wyłączając lub włączając urządzenie, zachęca się użytkownika do wypróbowania przeprowadzenia korekty zakłóceń na jeden lub kilka z poniższych sposobów:

- Zmień położenie anteny odbiorczej.
- Zwiększ odległość między urządzeniem a odbiornikiem.
- Podłącz urządzenie do gniazdka w innym obwodzie niż ten, do którego podłączony jest odbiornik.
- Skontaktuj się ze sprzedawcą lub doświadczonym technikiem radiowym/telewizyjnym w celu uzyskania pomocy.

OSTRZEŻENIE

- ✘ **Nie próbuj w żaden sposób modyfikować tego urządzenia bez pisemnej autoryzacji od dostawcy. Nieautoryzowana modyfikacja może unieważnić uprawnienia użytkownika do obsługi tego urządzenia.**
- ✘ **Rysunki i ilustracje w tym podręczniku użytkownika są pokazane wyłącznie jako odnośniki i mogą różnić się od rzeczywistego wyglądu urządzenia. Wzornictwo i specyfikacje produktu mogą ulec zmianie bez uprzedniego powiadomienia.**

Ostrzeżenie

WAŻNE OSTRZEŻENIA I UWAGI!

Energia elektryczna może pełnić wiele użytecznych funkcji, ale może również spowodować obrażenia ciała i uszkodzenia mienia w przypadku nieprawidłowego się z nią obchodzenia. Ten produkt został zaprojektowany i wykonany z najwyższą troską o bezpieczeństwo. **NIEWŁĄŚCIWE UŻYCIĘ MOŻE POTENCJALNIE SPOWODOWAĆ PORAZENIE PRĄDEM LUB ZAGROŻENIE POŻAREM.** W celu uniknięcia potencjalnego zagrożenia podczas montażu, obsługi i czyszczenia urządzenia należy przestrzegać poniższych wskazówek.

- Akcesoria**---Używaj tylko akcesoriów określonych przez producenta. Nie należy używać akcesoriów nie zalecanych przez producenta. Stosowanie nieodpowiednich akcesoriów może prowadzić do wypadków..
- WODA**---Aby zmniejszyć ryzyko pożaru lub porażenia prądem, nie wystawiaj telewizora na działanie wody ani wilgoci. Nie wystawiaj telewizora na kapanie lub rozlanie płynów i nie stawiaj przedmiotów wypełnionych płynami, takich jak wazon, kubki itp. na telewizorze lub nad nim (np. na półkach nad urządzeniem).
- Pożar lub wybuch**---Nie wystawiaj telewizora na bezpośrednie działanie promieni słonecznych ani nie stawiaj na nim źródeł otwartego ognia, takich jak zapalone świece na telewizorze lub w jego pobliżu. Nie należy umieszczać żadnych źródeł ciepła, takich jak grzejniki elektryczne, grzejniki itp. w pobliżu telewizora.
Ostrzeżenie: Aby zapobiegać rozprzestrzenianiu się ognia, należy zawsze trzymać świeczki lub inne otwarte płomienie z daleka od tego urządzenia.
- Ventilation**---Dla celów wentylacji, należy pozostawić co najmniej 5cm wolnej przestrzeni wokół telewizora. Wentylacja nie powinna być utrudniona przez zakrywanie lub blokowanie otworów wentylacyjnych przedmiotami, takimi jak gazety, obrusy, zasłony itp. Niezapewnienie odpowiedniej wentylacji może spowodować pożar lub problem z urządzeniem spowodowany wzrostem temperatury wewnętrznej.
-  To urządzenie jest urządzeniem elektrycznym klasy II lub podwójnie izolowanym. Jest tak zaprojektowane, że nie wymaga zabezpieczenia w postaci uziemienia w gniazdku.
- Źródło prądu**---To urządzenie jest przeznaczone do zasilania z wymienionego źródła zasilania wskazanego na etykiecie z oznaczeniem. Jeśli nie jesteś pewien typu zasilania w swoim domu, skonsultuj się ze sprzedawcą urządzenia lub lokalną firmą energetyczną.
- Przeciążenie**---Nie należy przeciążać gniazdek ściennych, przedłużaczy lub gniazdek innym sprzętem, ponieważ może to spowodować ryzyko pożaru lub porażenia prądem.
- Napięcie**---Przed zainstalowaniem tego telewizora upewnij się, że napięcie w gniazdku odpowiada napięciu podanemu na tabliczce znamionowej urządzenia.
- Wtyczka zasilania** --- Nie należy podważać bezpieczeństwa spolaryzowanej lub uziemionej wtyczki. W przypadku większości urządzeń zaleca się podłączenie ich do wydzielonego obwodu; to znaczy do pojedynczego gniazdka, które zasilają tylko to urządzenie i nie ma dodatkowych wyjść ani odgałęzień.
- Wtyczka ZASILANIA służy do odcięcia zasilania, powinna więc być łatwo dostępna. Trzymaj gniazdo zasilania AC blisko telewizora, aby ułatwić podłączenie i odłączenie.
- Montaż naścienny**---Podczas montażu urządzenia na ścianie należy użyć metody zalecaną przez producenta. Zestaw do montażu naściennego jest opcjonalny. Można go nabyć u lokalnego dystrybutora, jeśli nie znajduje się w zestawie z telewizorem. Nie należy instalować telewizora na suficie lub na pochyłej ścianie. Korzystaj z określonych śrub mocujących i innych akcesoriów. Dokręć śruby mocujące mocno tak, aby zabezpieczyć telewizor przed upadkiem. Nie dokręcaj zbyt mocno wkrętów.
- Podstawa**--- Nie umieszczaj telewizora na niestabilnych lub pochyłych powierzchniach. W przeciwnym razie telewizor może się przewrócić i spowodować potencjalnie śmiertelne, poważne obrażenia. Wielu urazów, zwłaszcza dzieci, można uniknąć, podejmując następujące proste środki ostrożności:

Ostrzeżenie

13. - Używaj wyłącznie mebli lub stojaków telewizyjnych zalecanych przez producenta urządzenia
 - Należy używać wyłącznie mebli, które mogą unieść ciężar telewizora
 - Upewnij się, że telewizor nie wystaje poza krawędzie mebli
 - Nie umieszczaj telewizora na wysokich meblach (np. półkach lub regałach) bez bezpiecznego podparcia samego mebla i telewizora.
 - Nie umieszczaj telewizora na serwetkach i innych materiałach znajdujących się pomiędzy telewizorem, a meblem na którym stoi.
 - Poinformuj dzieci o niebezpieczeństwach związanych z wspinaniem się na wysokie meble, aby dosięgnąć telewizora lub pilota. W przypadku zmiany lokalizacji telewizora należy przestrzegać tych samych środków ostrożności.
14. **Wkładanie przedmiotów i wlewanie płynów**---Nigdy nie należy wkładać przedmiotów do urządzenia przez otwory wentylacyjne lub inne. Przepływ wysokiego napięcia w połączeniu z włożonym przedmiotem może spowodować porażenie prądem i/lub zwarcie wewnętrzne. Z tego samego powodu nie należy rozlewać wody lub innej cieczy na urządzenie.
15. **Uszkodzenia wymagające serwisu**---Urządzenie powinno być serwisowane wyłącznie przez upoważnionego i odpowiednio przeszkolonego technika. Otwarcie obudowy lub inne próby serwisowania tego urządzenia przez użytkownika mogą spowodować poważne obrażenia lub śmierć w wyniku porażenia prądem elektrycznym i mogą zwiększyć ryzyko pożaru.
16. **Dzieci**---Nie pozwalaj małym dzieciom bawić się plastikową torbą dostarczoną z telewizorem po rozpakowaniu. Niezastosowanie się do tego zalecenia może zakończyć się uduszeniem i spowodować obrażenia.
17. **Baterie**--- Baterie (pakiet lub zainstalowane baterie) nie powinny być narażone na nadmierne ciepło, takie jak światło słoneczne, ogień lub tym podobne.
Nie należy wyrzucać baterii wraz z domowymi odpadami. Zwróć je do punktu zbiórki starych baterii.
18. **Antena** ---Zainstaluj antenę z dala od linii wysokiego napięcia i kabli komunikacyjnych oraz upewnij się, że jest bezpiecznie zamontowana. Jeśli antena dotknie przewodu zasilania, kontakt z anteną może spowodować pożar, porażenie prądem elektrycznym lub poważne obrażenia.
19. **Ochrona panelu**--- Panel LCD używany w tym urządzeniu wykonany jest ze szkła. Z tego powodu może on się potłuc, gdy urządzenie zostanie upuszczone lub uderzone. Należy uważać, aby nie skaleczyć się odłamkami szkła w przypadku rozbicia panelu.
20. ~ : Wskazuje prąd przemienny.
== : Wskazuje prąd stały.

Jeżeli chcesz łączyć jakies urządzenie zewnętrzne z tym produktem, musisz użyć ekranowany przewód dobrej jakości, który zapewni kompatybilność elektromagnetyczną produktu i używanego kabla jako całości.

Zagrożenie stabilności

Telewizor może spaść, powodując poważne obrażenia ciała lub śmierć.

Nigdy nie stawiaj telewizora w miejscu niestabilnym, mógłby on upaść powodując poważne obrażenia lub śmierć. Wiele obrażeń, szczególnie u dzieci, można uniknąć poprzez zastosowanie następujących, prostych środków ostrożności:

- ZAWSZE używaj szafek, stojaków lub metod montażu zalecanych przez producenta telewizora.
- Telewizor ZAWSZE stawiaj na meblach, które mogą w bezpieczny sposób udźwignąć jego ciężar.
- ZAWSZE upewnij się, że telewizor nie wystaje poza krawędzie mebla, na którym się znajduje.
- ZAWSZE edukuj dzieci na temat niebezpieczeństwa wspinania się na meble w celu dosięgnięcia telewizora lub jego elementów sterujących.
- ZAWSZE prowadź przewody i kable podłączone do telewizora w taki sposób, aby nie można było się o nie potknąć, pociągnąć ich ani złapać za nie.
- NIGDY nie umieszczaj telewizora w niestabilnym miejscu.
- NIGDY nie umieszczaj telewizora na wysokich meblach (na przykład szafkach lub regałach) bez przymocowania zarówno mebli, jak i telewizora do odpowiedniego wspornika.
- NIGDY nie umieszczaj telewizora na tkaninie lub innych materiałach, które mogą znajdować się

między telewizorem a meblami, na których się on znajduje.

- NIGDY nie umieszczaj przedmiotów, które mogą zachęcić dzieci do wspinania się, takich jak zabawki i piloty, na telewizorze lub meblach, na których się on znajduje.

Jeśli zachowujesz swój poprzedni telewizor i go przenosisz. Należy zastosować się do tych samych powyższych wskazówek.

Aby zapobiec obrażeniom, telewizor musi być bezpiecznie przymocowany do podłogi/ściany zgodnie z instrukcją instalacji.

Bez względu na okoliczności, panel TV należy ustawiać pionowo, a w przypadku jego pochylenia, kąt pochylenia pomiędzy panelem a płaszczyzną pionową nie może przekraczać 15°. (zasada dotyczy produktów serii bezramek).

Ostrzeżenie

WAŻNE INFORMACJE DOTYCZĄCE BEZPIECZEŃSTWA

1. Przeczytaj instrukcje.
2. Zachowaj je.
3. Przestrzegaj wszystkich ostrzeżeń.
4. Postępuj zgodnie z instrukcjami.

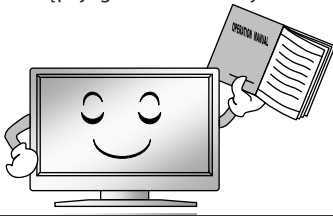

7. Nie blokuj żadnych otworów wentylacyjnych. Nie powinno się zakłócać wentylacji poprzez zakrywanie otworów wentylacyjnych przedmiotami takimi, jak gazety, obrusy, zasłony itp.



5. Nie używaj urządzenia w pobliżu wody.



8. Nie instaluj w pobliżu źródeł ciepła, takich jak kaloryfery, grzejniki, kuchenki lub inne urządzenia (w tym wzmacniacze), które wytwarzają ciepło.

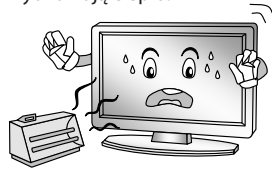

6. Czyść tylko suchą szmatką. Przed czyszczeniem odłącz urządzenie od gniazdka. Nie używaj płynów lub aerozoli do czyszczenia.

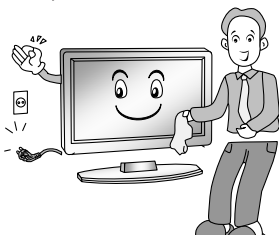

9. Nie należy podważać bezpieczeństwa spolaryzowanej lub uziemionej wtyczki. Wtyczka spolaryzowana ma dwie blaszki, z których jedna jest szersza niż druga. Wtyczka uziemniająca ma dwa bolce i trzeci bolec uziemiający. Dla twojego bezpieczeństwa przewidziano szeroką blaszkę lub trzeci bolec. Jeśli wtyczka nie pasuje do gniazdka, skonsultuj się z elektrykiem, aby wymienić przestarzałe gniazdko.

Ostrzeżenie

10. Chroń przewód zasilania przed nadeprnięciem lub ściśnięciem, szczególnie przy wtyczkach, gniazdkach oraz w miejscu wyjścia z urządzenia.



13. Aby zapewnić dodatkową ochronę tego urządzenia podczas burzy z wyładowaniami atmosferycznymi lub gdy jest ono pozostawione bez nadzoru i nieużywane przez dłuższy czas, wyciągnij wtyczkę z gniazdka i odłącz wszelkie kable.



11. Używaj tylko akcesoriów określonych przez producenta.

12. Gdy używany jest wózek, należy zachować ostrożność podczas przemieszczania wózka/urządzenia, aby uniknąć obrażeń spowodowanych przewróceniem. Nagłe zatrzymanie, nadmierna siła lub nierówna powierzchnia podłogi mogą spowodować wypadnięcie/spadnięcie urządzenia z wózka.



14. Powierzaj wszelkie naprawy wykwalifikowanemu personelowi. Serwis jest wymagany, gdy urządzenie zostało w jakikolwiek sposób uszkodzone, np. uszkodzony jest przewód zasilania lub wtyczka, wylano płyn lub przedmioty dostały do urządzenia, urządzenie zostało wystawione na działanie deszczu lub wilgoci, nie działa normalnie, lub zostało upuszczone.



UWAGA:

- ◆ Utylizację tego produktu należy przeprowadzić zgodnie z przepisami lokalnych władz. Urządzenia nie należy wyrzucać wraz z ogólnymi niesortowanymi odpadami komunalnymi.
- ◆ Na ekranie mogą być widoczne drobne defekty punktów w postaci małych czerwonych, zielonych lub niebieskich plamek. Nie ma to jednak żadnego negatywnego wpływu na działanie monitora.
- ◆ Unikaj dotykania ekranu lub trzymania na nim palców przez dłuższy czas. Może to spowodować tymczasowe zniekształcenie obrazu na ekranie.
- ◆ Nie zaleca się utrzymywania określonego nieruchomego obrazu wyświetlanego na ekranie przez długi czas, a także wyświetlania bardzo jasnych obrazów na ekranie, zmniejsz „jasność” i „kontrast” podczas wyświetlania nieruchomych obrazów.

UWAGA:

- ◆ Zaleca się, aby nie używać produktu w miejscach, w których występuje dym olejowy lub para, która może uszkodzić materiał tego produktu.
- ◆ Wyższe zużycie energii może wzrosnąć, jeśli telewizor zostanie przełączony w tryb czuwania, gdy znajduje się w trybie aplikacji lub funkcji sieciowych. Ustabilizuje się za 30 minut. Alternatywnie naciśnij i przytrzymaj przycisk zasilania na pilocie przez 3 sekundy, telewizor przejdzie w tryb gotowości i zamknie wszystkie funkcje.

Pierwsze kroki

Przód

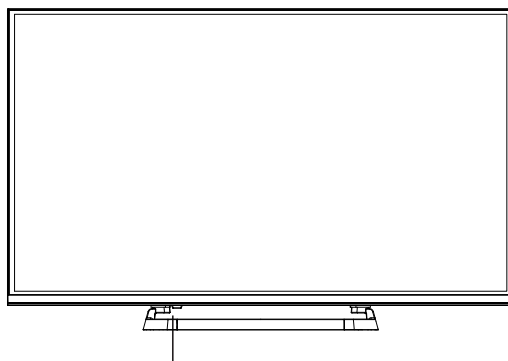

Czujnik pilota
Wskaźnik zasilania
ON/OFF (WŁĄCZNIK/
WYŁĄCZNIK)

BWidok elementów sterowania i gniazdek z tyłu

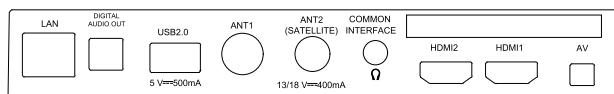
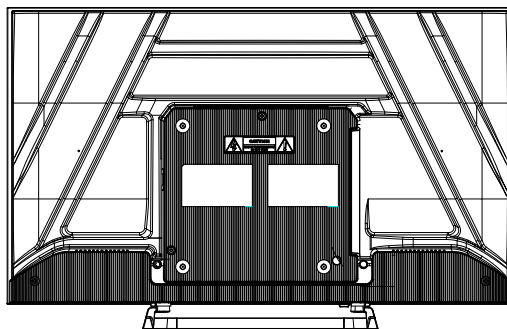

Nr	Nazwa	Opis
1	LAN	Port sieci lokalnej (LAN). Połącz kabel LAN z tym portem w celu połączenia z siecią.
2	HDMI	Podłącz źródło sygnału wejścia HDMI, jak odtwarzacz DVD, poprzez interfejsy HDMI.
3	ANT	Podłącz kabel współosiowy, aby odbierać sygnał z anteny, kabla lub satelity.
4	USB2.0	Port USB Podłącz urządzenie pamięci USB do odtwarzania plików multimedialnych.
5	COMMON INTERFACE (WSPÓLNEGO INTERFEJSU)	Gniazdo COMMON INTERFACE (WSPÓLNEGO INTERFEJSU)
6	AV	Podłącz źródła sygnału audio i wideo poprzez AV IN.
7	DIGITAL AUDIO OUT (CYFROWE WYJŚCIE AUDIO)	Użyj kabla optycznego, aby przesłać sygnał audio telewizora do kompatybilnego odbiornika audio.
8		Gniazdko słuchawek dousznych/słuchawek.

UWAGA: Opcje podłączenia wejścia/wyjścia mogą zmieniać się zależnie od modelu.

Uwaga: Jeżeli chcesz łączyć jakieś urządzenie zewnętrzne z tym produktem, musisz użyć ekranowany przewód dobrej jakości, który zapewni kompatybilność elektromagnetyczną produktu i używanego kabla jako całości.

Getting Started

Instalacja przewodów

Przez zainstalowaniem i użyciem uważnie przeczytaj odpowiednią treść Instrukcji ostrzegawczych i bezpieczeństwa.

Wymij telewizor z opakowania i ułóż na przewiewnej i płaskiej powierzchni.

UWAGA:

- ♦ Zakres parametrów wejściowych zasilania telewizora wynosi 100-240V~ 50/60Hz; nie łącz portu wejściowego telewizora z zasilaniem spoza tego zakresu.
- ♦ Wyjmując wtyczkę sieciową z gniazdka trzymaj zawsze za jej część izolowaną, nie dotykaj części metalowych.
- ♦ Przed podłączeniem do urządzenia zewnętrznego upewnij się najpierw, że telewizor i to urządzenie są wyłączone. Łącząc zwracaj uwagę na nazwę interfejsu i jego kolor w celu przyłączenia przewodu sygnałowego.
- ♦ Telewizor ma wbudowaną kartę sieci bezprzewodowej i może bezpośrednio odbierać sygnały z routera bezprzewodowego poprzez antenę WIFI.

Korzystanie z pilota

Korzystając z pilota celuj w czujnik zdalny w telewizorze. Urządzenie może nie zadziałać, jeżeli jakiś przedmiot znajdzie się między pilotem i czujnikiem.

- Nie potrząsaj gwałtownie pilotem. Nie rozpryskuj płynu na pilocie, nie umieszczaj pilota w miejscu o wysokiej wilgotności.
- Nie umieszczaj pilota w bezpośrednim świetle słonecznym, które może spowodować deformację urządzenia przez ciepło.
- Gdy czujnik zdalnego sterowania znajduje się w bezpośrednim świetle słonecznym lub silnym oświetleniu, pilot może nie działać. Jeśli tak, zmień oświetlenie lub pozycję telewizora, lub użyj pilota bliżej czujnika zdalnego sterowania.
- Zalecana odległość skuteczna dla korzystania z pilota wynosi około 7 metrów.

Instalowanie baterii w pilocie

1. Otwórz klapkę z tyłu pilota.

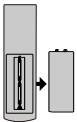

2. Włóż dwie baterie AAA. Upewnij się, że „+” i „-” są zwrócone we właściwą stronę, zgodnie z rysunkiem wewnątrz przegródki.

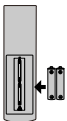

3. Proszę zamknąć klapkę.

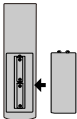

Wymiana baterii

Musisz zainstalować baterie w pilocie, aby działał w sposób, jak niżej.

W miarę wyczerpywania się baterii odległość działania pilota znacznie zmniejszy się i zajdzie potrzeba wymiany baterii.

Uwagi na temat używania baterii:

Użycie baterii niewłaściwego typu baterii może powodować wyciek chemiczny lub eksplozję.

Uwaga na następujące:

- Zwróć uwagę na biegunowość baterii, aby uniknąć zwarcia.
- Różne typy baterii mają różne charakterystyki. Nie łącz ze sobą baterii różnych typów.
- Nie łącz baterii używanych z nowymi. Łączenie ze sobą baterii używanych i nowych skraca trwałość lub powoduje wyciek chemiczny.
- Wymieniaj baterie od razu, gdy przestaną działać.
- Chemikalia ciekące z baterii mogą powodować podrażnienie skóry. W razie wycieku elektrolitu z baterii wytrzyj go niezwłocznie suchą ściereczką.
- Baterie mogą mieć skróconą trwałość z uwagi na warunki przechowywania. Zawsze wyjmuj baterie, jeżeli zakładasz, że pilot nie będzie używany przez dłuższy czas.
- Baterie (pakiet lub zainstalowane baterie) nie powinny być narażone na nadmierne ciepło, takie jak światło słoneczne, ogień lub tym podobne.

OSTRZEŻENIE:

- Nieprawidłowe włożenie baterii może powodować ich eksplozję.
- Wymieniaj tylko na baterię tego samego typu lub równoważne.
- Nie wolno ładować baterii jednorazowych.
- Baterie przechowuj poza zasięgiem dzieci. W razie połknięcia baterii niezwłocznie wezwij pomoc medyczną.
- W razie wycieku z baterii wyjmuj je przez ściereczkę i utylizuj odpowiednio. Zapobiegaj zetknięciu się elektrolitu baterii z oczami i skórą. W razie dostania się elektrolitu do oczu płucz je obficie wodą i niezwłocznie zasięgnij porady lekarza. Jeżeli elektrolit z baterii wszedł w kontakt ze skórą, płucz dotknięte miejsce obficie wodą i mydłem.
- Nie przechowuj ich przypadkowo w miejscu, gdzie mogłyby zwierać się wzajemnie lub poprzez inne przedmioty metalowe.

Przyciski oryginalnego pilota są następujące:

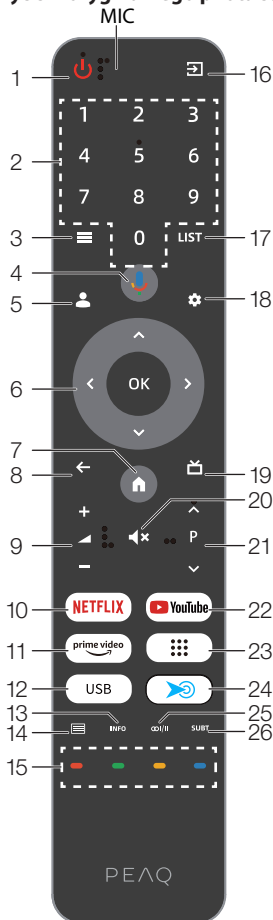

Te trzy przyciski różnią się materiałem od pozostałych przycisków, są dotykowe i rozpoznawalne, a przycisk głosowy znajduje się bezpośrednio nad największym okrągłym przyciskiem.

Nr seryjny	Przycisk	Opis
1	Power(kracht)	Włącza/wyłącza TV (⏻ : z funkcjami dostępności)
2	Number (Numer)	Przyciski numeryczne
3	Menu	Wyświetla główne menu
4	Voice (Głos)	Włącza funkcję poleceń głosowych
5	👤 Konto	Zmieni konto.
6	Direction/ (Kierunek) OK	Naciśnij przyciski kierunkowe, aby wybrać opcje menu lub ustawienia. Przycisk OK: Naciśnij OK, aby wybrać lub potwierdzić element menu; W trybie TV za pomocą przycisku OK można otworzyć listę kanałów.
7	Home (Start)	Otwiera stronę główną Google TV
8	Back (Cofnij)	Powraca do poprzedniego menu lub ustawiania
9	Volume +/- (Głośność)	Reguluje głośność (🔊 : z funkcjami dostępności)
10	NETFLIX	Otwiera aplikację NETFLIX
11	prime video	Otwiera aplikację Prime Video
12	USB	Przełącza na źródło USB
13	Info (Informacje)	Wyświetla informacje o programach
14	Teletext (Teletekst)	Pokazuje lub ukrywa teletekst
15	Color (Kolor)	Używaj zgodnie z instrukcją obsługi interfejsu.
16	Source (Źródło)	Wybiera źródło sygnału
17	LISTA	Naciśnij, aby wywołać listę kanałów
18	Dashboard	Menu Dashboard
19	EPG	Uruchamia elektroniczny przewodnik po programach
20	Mute (Wyłączanie dźwięku)	Wycisza lub przywraca dźwięk
21	Program ↗↘	Wybiera programy w porządku rosnącym lub malejącym (⋯ : z funkcjami dostępności)
22	YouTube	Otwiera aplikację YouTube
23	APPS	Pokaż wszystkie zainstalowane aplikacje
24	Darmowy skrót skrótowy	Dostosuj jako skróty aplikacji lub skróty funkcji systemowych
25	Audio	Wybiera tryb dźwięku dla bieżącego kanału
26	Subtitle (Napisy)	Wybiera napisy

Używanie pilota

- Skieruj pilota na czujnik zdalnego sterowania z przodu urządzenia. Upewnij się, że pomiędzy pilotem i czujnikiem urządzenia nie ma żadnych przeszkód.
- Naciśnij żądany przycisk na pilocie.

Pilot działa na odległość do 10 m. Używając pilota do sterowania telewizorem, należy, jeśli to możliwe, znajdować się pod maksymalnym kątem 30° od przodu telewizora. Należy również upewnić się, że na czujnik pilota nie padają żadne źródła jasnego światła, a nawet światła słonecznego.



Jeśli urządzenie przestaje reagować na polecenia pilota, przycisk lub funkcja nie są obsługiwane przez bieżące ustawienie lub baterie w pilocie są wyczerpane. W takim przypadku należy wymienić baterie na nowe tego samego typu.

Podłączanie anteny, Internetu i urządzeń zewnętrznych

Podłączanie anteny telewizyjnej lub telewizji kablowej

Możesz podłączyć kabel z anteny wewnętrznej lub zewnętrznej lub telewizji kablowej do gniazda antenowego ANT1.

Aby przełączyć się na odbiór TV, naciśnij kilkakrotnie przycisk źródła, aby wybrać źródło sygnału „TV”.



Podłączanie anteny satelitarnej

Możesz podłączyć kabel anteny satelitarnej do gniazda ANT 2 SATELLITE.

Aby przełączyć się na odbiór satelitarny, wybierz źródło sygnału „TV”.



Podłączanie kabla sieciowego (połączenie LAN)

Możesz także nawiązać połączenie internetowe przez WiFi.

Podłącz jeden koniec kabla sieciowego (kat. 5 lub lepszej) do portu sieciowego. Podłącz drugi koniec kabla sieciowego do koncentratora lub routera sieci domowej. Do zestawu nie jest dołączony kabel sieciowy.

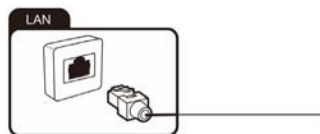

Podłączanie urządzeń zewnętrznych z interfejsem HDMI

HDMI to skrót od „High Definition Multimedia Interface” i umożliwia cyfrową transmisję sygnałów audio i wideo tym samym kablem. To połączenie zapewnia najlepszą jakość odtwarzania i jest właściwym wyborem dla fanów treści HD.

Do telewizora można podłączyć dwa urządzenia HDMI.

Jeśli chcesz podłączyć urządzenie HDMI zgodne z ARC (np. kino domowe), musisz użyć gniazda HDMI 1. Aby przesyłać dźwięk przez ARC, musisz również włączyć opcję „ARC” w „Setting” (Ustawienie), „System”, „CEC”.

1. Podłącz wyjście z urządzenia odtwarzającego, np. komputera zgodnego z HDMI lub odtwarzacza Blu-ray, do jednego z wejść HDMI w telewizorze. Aby to zrobić potrzebujesz kabla HDMI (do kupienia osobno).
2. Aby odtwarzać sygnał audio i wideo z urządzenia zewnętrznego na telewizorze, wybierz odpowiednie źródło sygnału.

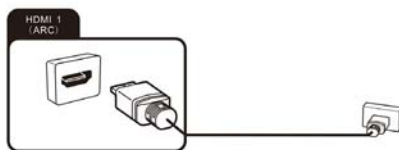

Podłączanie komputera

1. Użyj kabla HDMI (do kupienia osobno), aby podłączyć wyjście graficznej komputera stacjonarnego lub laptopa do jednego z wejść HDMI telewizora. To połączenie służy do przesyłania obrazu i dźwięku z komputera do telewizora.

2. Aby odtwarzać sygnał audio i wideo z komputera na telewizorze, wybierz odpowiednie źródło sygnału.

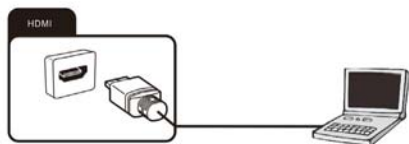

Twój komputer musi mieć kartę graficzną zgodną ze standardem HDMI w celu podłączenia go do telewizora. Nie ma możliwości podłączenia komputera z wyjściem analogowym (VGA).

Podłączanie cyfrowego systemu audio

Możesz podłączyć telewizor do cyfrowego systemu audio (np. wzmacniacza, kina domowego).

1. Podłącz wtyczkę na końcu koncentrycznego kabla audio (do kupienia osobno) do złącza Digital Audio Out (Cyfrowego wyjścia) w telewizorze.
2. Podłącz drugi koniec koncentrycznego kabla audio do urządzenia zewnętrznego.

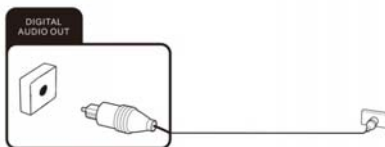

Podłączanie urządzeń USB.

Telewizor posiada porty USB 2.0, do których można podłączyć odpowiednie urządzenia pamięci masowej (np. pamięci USB, dyski twarde USB).

Można wtedy odtwarzać pliki multimedialne z urządzeń pamięci masowej USB (zdjęcia, filmy itp.).



Gniazdo karty CI

Jeśli wykupiono abonament na oglądanie zakodowanych programów u dostawcy Pay TV, możesz włożyć moduł z kartą CI lub CI+ do tego gniazda. Aby uzyskać więcej informacji, przeczytaj dokumentację dostarczoną z kartą CI.

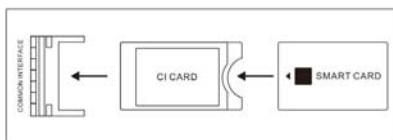

! Uwaga! Wyłącz telewizor przed włożeniem lub wyjęciem modułu CI. W przeciwnym razie możesz uszkodzić moduł lub telewizor.

Wkładanie karty CI

Włóż moduł z kartą CI lub CI+ do gniazda karty CI. Upewnij się, że wkładasz dobrą stroną.

Wymywanie karty CI

Aby wyjąć kartę CI, ostrożnie wyciągnij ją z gniazda karty CI.

Moduł CI/CI+ jest inicjowany po włączeniu telewizora. Może to potrwać parę sekund. Można następnie będzie oglądać zakodowane kanały. Jeśli tak nie jest, skonsultuj się z dostawcą płatnej telewizji, aby sprawdzić, czy sygnał został dla Ciebie włączony.

Menu „CI Information” (Informacje CI) umożliwia wybranie wykrytego modułu CI/CI+ i dostosowanie dalszych ustawień.

Podłączanie urządzenia zewnętrznego z wyjściem AV

Podłącz urządzenia zewnętrzne (np. kamerę, konsolę do gier) przez gniazdo wejściowe AV bezpośrednio do telewizora za pomocą standardu cinch (czerwony, biały i żółty).

1. Podłącz kabel Mini AV do gniazda (do kupienia osobno).
2. Podłącz urządzenie zewnętrzne do gniazd tego samego koloru na kablu Mini AV, używając w razie potrzeby konwencjonalnego kabla AV (do kupienia osobno).
3. Aby odtwarzać sygnał audio i wideo z urządzenia zewnętrznego na telewizorze, wybierz źródło sygnału „AV”.

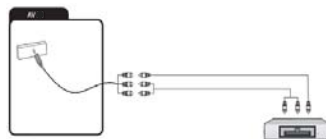

Podłączanie słuchawek

Do gniazda oznaczonego symbolem słuchawek można podłączyć słuchawki lub analogowe urządzenie odtwarzające (np. analogowy wzmacniacz dźwięku). Użyj kabla audio z wtyczką typu jack 3,5mm.

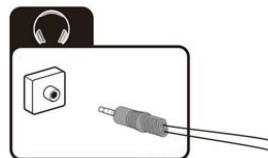

Telewizor domyślnie włącza porty TCP 6465/6466/6467/56789/56790

Porty 6465/6466/6467 są używane przez usługę Google, która umożliwia wykorzystanie telefonu lub tabletu jako pilota do telewizora.

Porty 56789 i 56790 są używane przez usługę dial, która umożliwia wykorzystanie telefonu lub tabletu do wykrywania i sterowania kompatybilnymi telewizorami lub urządzeniami do strumieniowego przesyłania danych w sieci lokalnej.

Domyślnie funkcja Bluetooth jest włączona, co służy do obsługi parowania pilota zdalnego sterowania Bluetooth i transmisji głosu oraz połączenia słuchawkowego / audio Bluetooth. Interfejs Bluetooth jest domyślnie włączony do połączenia z pilotem zdalnego sterowania, zestawem stereo Bluetooth i zestawem słuchawkowym Bluetooth.

(Funkcje różnią się w zależności od wersji systemu i modelu urządzenia. Należy zapoznać się z aktualnie zakupionym produktem).

Pierwsze kroki

Włączanie lub wyłączenie telewizora

Włącz telewizor

Włóż wtyczkę przewodu zasilania do odpowiedniego gniazdka, następnie wciśnij przycisk POWER (Zasilania) (⏻) pod panelem telewizora lub na pilocie (upewniając się przy tym, że ten jest nakierowany na czujnik z przodu telewizora).

Wyłącz telewizor

Wciśnij przycisk na pilocie, aby przejść w tryb gotowości. Aby całkowicie wyłączyć TV, wyciągnij wtyczkę kabla z gniazdka.

Uwagi:

Jeśli naciśniesz i przytrzymasz przycisk Power (Zasilania) lub przycisk trybu gotowości ⏻ na pilocie przez krótki czas, telewizor przejdzie w tryb pełnego czuwania. Po ponownym włączeniu, telewizor uruchomi się od pierwotnej procedury włączania.

i Jeśli nie jest dostępny żaden sygnał wejściowy (brak odbioru telewizyjnego lub brak odtwarzania z urządzeń zewnętrznych), pojawi się komunikat „Słaby sygnał lub brak sygnału”. Możliwe jest również, że ekran pozostanie ciemny lub szary.

Użycie



Funkcji Help (pomocy)

Funkcja Help (Pomocy) oferuje wiele informacji na temat obsługi telewizora.



- Wciśnij na pilocie przycisk strony  home (start) . Wybierz z opcji Apps icon (ikonkę aplikacji).
- Wybierz z opcji „Help” (Pomoc) - Wybierz żądany temat Help (Pomocy). Możesz użyć przycisków strzałek i OK, aby dokonać wyboru. Więcej szczegółów znajdziesz na ekranie pomocy telewizora.



Przewodnik po pierwszej instalacji

Przy pierwszym włączeniu telewizora pojawi się ekran powitalny. Użyj przycisków  i  oraz OK, aby przejść do następujących opcji.

1. Akcesoria do urządzeń zdalnych

Twój pilot Google TV posiada Bluetooth. Postępuj zgodnie z instrukcjami wyświetlanymi na ekranie, aby sparować pilota z telewizorem, przytrzymując jednocześnie przyciski Volume (Głośność) –  i Back (Cofnij) . LED twojego pilota będzie migać podczas parowania, a na telewizorze pojawi się komunikat „Remote control paired” (Pilot sparowany), gdy operacja zakończy się pomyślnie. Umożliwi to używanie poleceń głosowych za pomocą pilota za pośrednictwem przycisku

2. Język

Wybierz język menu .

3. Szybka konfiguracja za pomocą telefonu

Pobierz i otwórz aplikację Google Home na telefon lub tablet, aby rozpocząć.

Użyj aplikacji, aby skonfigurować to urządzenie. Po puczeniu w aplikacji zeskanuj kod QR. Jeśli nie ustawisz tej strony, wybierz „konfiguracja ręczna (za pomocą pilota do telewizora)”, aby pominąć.



Pairing your bluetooth remote control with your Google TV will enable your remote's Google Assistant voice control function

4. Wybierz tryb TV

Tryb domowy jest zoptymalizowany pod kątem wydajnego użytku domowego. „Retail mode” (Tryb sklepowy) jest zoptymalizowany pod kątem wersji demonstracyjnej w sklepie ze stałymi ustawieniami.

5. Select Wi-Fi network (Wybierz sieć Wi-Fi)

Twój Google TV automatycznie wyszuka pobliskie sieci bezprzewodowe. Upewnij się, że telewizor jest w zasięgu modemu bezprzewodowego lub routera i przygotuj sobie hasło.

Postępuj zgodnie ze wskazówkami wyświetlanymi na telewizorze, wprowadź hasło i podłącz telewizor do wybranej sieci. Jeśli wolisz podłączyć kabel Ethernet, aby połączyć się z Internetem, po prostu podłącz kabel (do kupienia osobno) do wejścia „LAN”, znajdującego się z tyłu telewizora i upewnij się, że jest prawidłowo połączony z Internetem.

6. Skorzystaj z konta Google

Na swoim koncie Google otrzymujesz. Filmy i telewizja, programy z twoich ulubionych aplikacji do przesyłania strumieniowego. Spersonalizowane zalecenia, Asystent Google. Wyszukaj i kontroluj telewizor głosem, telewizyjną na żywo, urządzeń zewnętrznych, podstawowy telewizor można również ustawić bezpośrednio.

7. Wybierz Warunki usługi

Ta strona pozwoli Ci zapoznać się z każdym Warunkiem korzystania z usługi Google, Polityką prywatności i Warunkami korzystania z usługi Google Play w pełni i zaakceptować.

8. Wyszukaj wszystkie aplikacje telewizyjne

Pozwól mu udostępnić swoje prośby aplikacjom telewizyjnym. Bez tej zgody Asystent Google może nie być w stanie znaleźć wszystkich treści z aplikacji telewizora.

9. Wybierz swoje usługi

Twoje wybory zostaną zapisane i wykorzystywane do rekomendacji po podpisaniu na koncie Google.

10. Region lub kraj

Użyj przycisków \wedge/V , aby wybrać swój region lub kraj, a następnie naciśnij [OK], aby potwierdzić.

11. Rodzaj anteny

Po tych opcjach pojawi się ekran Rodzaj anteny, Upewnij się, że kabel antenowy jest podłączony do wejścia „ANT”, znajdującego się z tyłu telewizora. Użytkownik może wybrać między Antenna (Antena naziemna), Cable (Antena Kablowa) i Satellite (Antena Satelitarna). Funkcja automatycznego strojenia wyszuka i zapisze wszystkie dostępne bezpłatne kanały telewizyjne. Po potwierdzeniu ustawień proces rozpocznie się automatycznie. Na ekranie pojawi się komunikat o liczbie wyszukiwanych kanałów.



Parowanie pilota Bluetooth z Google TV włączy funkcję sterowania głosem Asystenta Google pilota

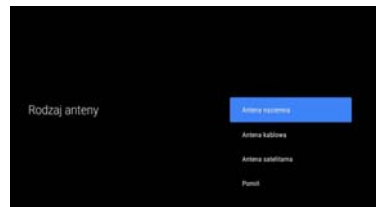
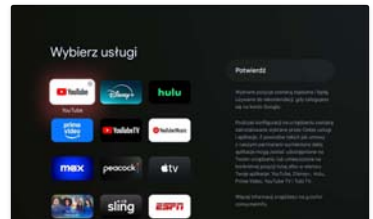

Uwaga: Ta metoda parowania obsługuje tylko oryginalnego pilota i telewizor i nie obsługuje pilotów innych producentów.

Rysunki i ilustracje są pokazane wyłącznie jako odnośniki i mogą różnić się od rzeczywistego wyglądu urządzenia.

Wbudowany Chromecast zawsze dostępny

Pozwala na wykrycie urządzenia jako urządzenia Google Cast i zezwoli Asystentowi Google i innym usługom na wybudzenie to urządzenia tak, by reagowało na polecenia Cast, nawet gdy jest w trybie gotowości i ekran jest wyłączony.

Moduł uruchomieniowy

Naciśnij przycisk , aby otworzyć główny interfejs.



Uwaga:

Rysunki i ilustracje zawarte w niniejszej instrukcji są wyłącznie w celach informacyjnych i mogą różnić się od rzeczywistych produktów.

Jak ustawić darmowy skrót skrótowy

Bezpłatny skrót może ustawić aplikacje/funkcje zgodnie z preferencjami (dostępne tylko w pilotach z bezpłatnymi przyciskami skrótów).

Krok 1

Naciśnij przycisk Home na pilocie. Wybierz „Apps”, a następnie „Pomóż” z opcji.

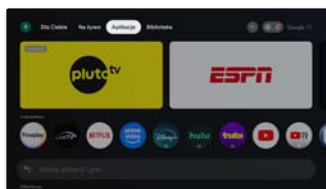

Krok 2

Wybierz bezpłatną funkcję Hotkey.



Krok 3

Tutaj możesz ustawić funkcję aplikacji lub systemu zgodnie z preferencjami.

Aplikacje



Channel scan (Skanowanie kanałów)

W tej części opisano, jak automatycznie wyszukiwać i zapisywać kanały. Można to zrobić w każdym z poniższych przypadków:

- pominięto krok instalacji kanałów w początkowej konfiguracji;
- pojawi się komunikat, że w trybie TV nie ma kanałów;
- chcesz zaktualizować listę kanałów.

Wyszukiwanie kanałów w trybie anteny

- Naciśnij przyciski \equiv , aby otworzyć menu „TV options” (Opcje TV).
- Naciśnij przyciski strzałek < i > na pilocie, wybierz opcję „Settings” (Ustawienia) i naciśnij przycisk OK, aby wyświetlić podmenu „Settings” (Ustawienia).
- Naciśnij przyciski strzałek \wedge i \vee na pilocie, wybierz opcję „Channels & Inputs” (Kanały i wejścia) i naciśnij przycisk OK, aby wyświetlić podmenu „Channels & Inputs” (Kanały i wejścia)
- Kiedy użytkownik kliknie na Channel Scan (Skanowanie kanałów), rozpocznie się automatyczne skanowanie. Strona zostanie wyświetlona jak poniżej.

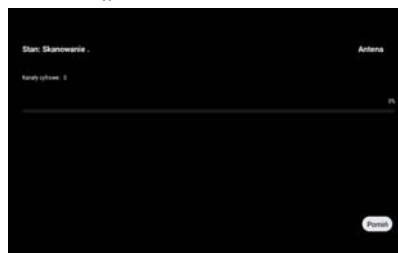
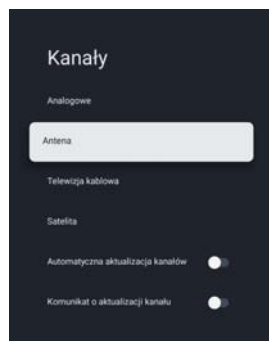

Wyszukiwanie Channel (Kanałów) w trybie telewizji Kabel

- Przed wyszukaniem kanału upewnij się, że zostały ustawione prawidłowe parametry operatora. Możesz je uzyskać od operatora. Po zakończeniu ustawiania Frequency (częstotliwości) i Network ID (identyfikatora sieci), podświetl Scan (skanowanie) naciśnij przycisk OK, aby rozpocząć skanowanie.
- Jeśli nie mamy operatora do wyboru, ustaw Scan Mode (tryb skanowania) na pełny, podświetl Scan (skanowanie), a następnie naciśnij przycisk OK, aby rozpocząć skanowanie. Wykonane zostanie pełne skanowanie kanałów cyfrowych i analogowych, jak pokazano poniżej:

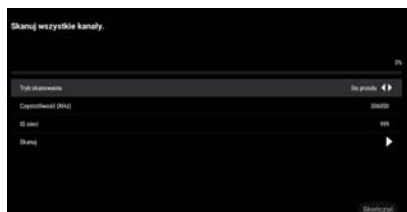

(a-1)

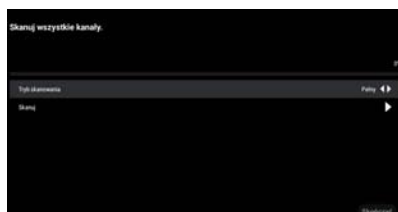

(b-1)

Wyszukiwanie kanałów w trybie telewizji satelitarnej

Naciśnij > przyciski strzałki Channels (Kanały) → Satellite Re-scan (Skanuj ponownie kanały satelitarne) → Next (Dalej), jak pokazano poniżej:

Zostaną wyświetlone niektóre domyślne satelity. Wybierz Next (Dalej), aby rozpocząć skanowanie.

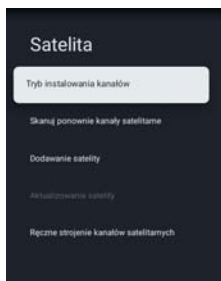

Uwaga:

Kroki wyszukiwania kanałów za pomocą Unicable: otwórz menu opcji, wybierz Satellite Re-scan (Ponowne skanowanie satelity) -> More (Więcej) -> Unicable I lub Unicable II. Ustaw prawidłowe parametry Tunera i Frequency (częstotliwości), następnie wybierz Next (Następny) i odpowiedniego satelitę, a następnie rozpocznij wyszukiwanie. W sprawie tunera i Frequency (częstotliwości) skonsultuj się z dostawcą sprzętu Unicable.

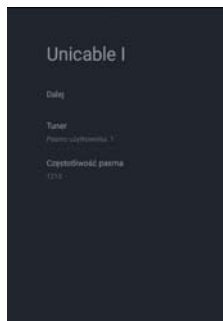
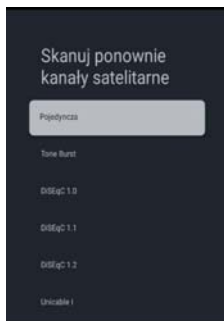
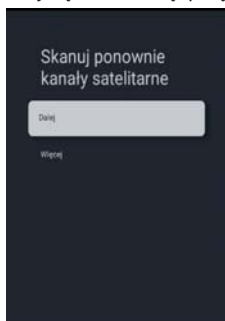

Satellite Add (Dodawanie satelity)

Satellite Add (Dodawanie satelity) służy do dodawania satelity do bazy danych. Opcja Satellite Add (Dodawanie satelity) nie jest domyślnie dostępna. Użytkownik musi przejść do Satellite Re-scan (Ponowne skanowanie satelity) → More (Więcej), aby wybrać typ urządzenia satelitarnego, a następnie powrócić do strony Kanałów, wybrać Satellite Add (Dodawanie satelity), aby dodać satelitę. Naciśnij przycisk OK, aby ustawić szczegółowe informacje o satelicie.

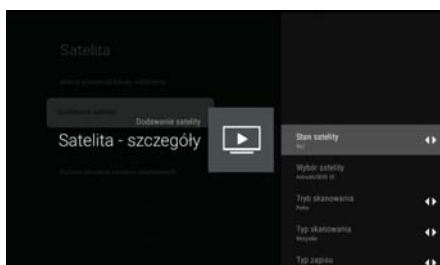

Satellite Status (Stan satelity): Tej pozycji nie można modyfikować, gdy użytkownik wybierze preferowanego satelitę, ale jest to dozwolone w Satelicie ogólnym. Służy do ustawiania statusu (wł., wył.) wybranego satelity.

Satellite Selection (Wybór satelity): Nie może być ustawione przez użytkownika

Scan Mode (Tryb skanowania): Scan Mode (Tryb skanowania): Naciśnij przyciski strzałek < i >, aby wybrać tryb skanowania.

(Sieć/Pełne)

Scan Type (Typ skanowania): Scan Mode (Tryb skanowania): Naciśnij przyciski strzałek (All/Only Encrypted Channels/ Only Free Channels (Wszystkie/Tylko zakodowane kanały/Tylko bezpłatne kanały).

Store Type (Typ zapisu): Naciśnij przyciski strzałek < i >, aby wybrać typ zapisu. (All/Only Digital Channels/Only Radio Channels (Wszystkie/Tylko kanały cyfrowe/Tylko kanały radiowe))

Konfiguracja LNB

- LNB Power (Moc LNB): Użytkownik może włączyć lub wyłączyć stan LNB Power (Zasilania LNB).
- LNB Frequency (Częstotliwość LNB): Jeden parametr satelity, do wyboru przez użytkownika, poprzez naciśnięcie klawisza „enter”, dostępne są niektóre określone wartości (Universal, 5150 5750 itp.).
- Tone 22Khz (Odcień 22 KHz): Ta pozycja służy do parametru satelity Tone 22Khz (Tone 22Khz), można go edytować tylko wtedy, gdy wartość LNB Frequency (częstotliwości LNB) jest ustawiona na 5150.

Transponder: Ta pozycja obejmuje 3 podpunkty: Frequency (Częstotliwość), Symbol Rate (Szybkość transmisji symboli) i Polarization (Polaryzacja). Użytkownik może modyfikować te wartości ręcznie (Frequency, Symbol Rate) (Częstotliwość, Szybkość transmisji symboli) lub naciskając klawisz „Enter” (Polarization) (Polaryzacja).

Signal Quality (Jakość sygnału): Wartość od 0 do 100 oznacza aktualną jakość sygnału.

Signal Level (Poziom sygnału): Wartość od 0 do 100 oznacza aktualny poziom sygnału.

Satellite Manual Tuning (Ręczne strojenie kanałów satelitarnych)

Satellite Manual Tuning (Ręczne strojenie satelity) jest podobne do Single RF Scan of Antenna (Pojedynczego skanowania anteny RF). Służy do skanowania tylko jednego satelity poprzez ustawienie transpondera wybranego satellite (satelity). W tym stanie skanowania użytkownik może modyfikować tylko transponder, inne elementy są wyłączone.

Editing Channels (Edycja kanałów)

Swapping channels (Zamiana kanałów)

Opcja ta jest dostępna wyłącznie przy wyłączonej funkcji LCN.

(Jak wyłączyć LCN: Ustawienia->Kanały i wejścia->Kanały->Antena/Kabel->LCN->WŁ./WYŁ.)

Aby zamienić dwa kanały, możemy użyć funkcji zamiany kanałów.

Uwaga: Aby wykonać następujące czynności, musisz przełączyć się do sekcji Antena lub Kabel.

Aby korzystać z tej funkcji przez satelitę, upewnij się, że wybrano „ogólny satelita”.

1. Naciśnij przyciski ≡, aby otworzyć menu „TV options” (Opcje TV).
2. Naciśnij przyciski strzałek ▲ na pilocie, wybierz opcję „Channels” (Kanały)
3. Naciśnij przyciski strzałek ▶ na pilocie, wybierz opcję „Channel Management” (Zarządzanie kanałem) i naciśnij przycisk OK, aby wyświetlić podmenu „Channel Management (Zarządzanie kanałem).
4. Naciśnij przyciski strzałek ▲ i ▼ na pilocie, wybierz opcję „Channel Swap” (Zamiana kanałów) i naciśnij przycisk OK, aby wyświetlić stronę „Channel Swap” (Zamiany kanałów).
5. Naciśnij przyciski strzałek ▲ i ▼ na pilocie i naciśnij przycisk OK, aby wybrać dwa kanały, które chcesz zamienić miejscami.

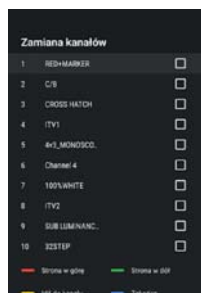

Skipping channels (Pomijanie kanałów)

1. W podmenu „Channel Management (Zarządzanie kanałami), naciśnij przyciski strzałek ▲ i ▼ na pilocie, wybierz opcję „Channel Skip” (Pomiń kanał) i naciśnij przycisk OK, aby wyświetlić stronę „Channel Skip” (Pomiń kanał).
2. Naciśnij przycisk OK na pilocie, aby zaznaczyć kanał. Obok nazwy kanału pojawi się ikonka.
3. Od teraz przy przełączaniu kanałów ten kanał będzie pomijany.
Aby ponownie udostępnić kanał do normalnego przełączania kanałów, powtórz powyższe kroki.

Channel list (Lista kanałów)

Obecnie zakres kanałów telewizyjnych jest tak ogromny, że Channel list (lista kanałów) zwykle zawiera kilkaset kanałów. Często znalezienie konkretnego kanału jest trudne lub czasochłonne.

Funkcja wyszukiwania ułatwia znalezienie określonego kanału:

1. Otwórz listę kanałów: naciśnij przyciski OK ,aby wyświetlić listę kanałów.
2. Naciśnij GREEN (groente) przycisk. Wyświetli to więcej funkcji dla listy kanałów.
3. Za pomocą przycisków strzałek \blacktriangle i \blacktriangledown oraz OK wybierz opcję „Działanie”.
4. Wybierz opcję „Find” (Znajdź) za pomocą przycisków strzałek \blacktriangle i \blacktriangledown oraz OK. Na ekranie zostanie wyświetlone okno dialogowe wprowadzania danych. Wprowadź numer kanału lub nazwę kanału, zaznacz ikonkę potwierdzenia, a następnie naciśnij przycisk OK. Telewizor wyszuka kanały.
5. Wybierz opcję „Sort” (Sortuj) za pomocą przycisków strzałek \blacktriangle i \blacktriangledown oraz OK. Naciśnij przyciski strzałek \blacktriangle i \blacktriangledown na pilocie, wybierz element i naciśnij przycisk OK, strona powróci do listy kanałów, a kanały zostaną wymienione w wybranej przez Ciebie kolejności.
6. Naciśnij klawisz " OK " , Potem zbuduj żółty, a Zostanie wyświetlona strona filtra. Naciśnij klawisze strzałek \blacktriangle i \blacktriangledown na pilocie wybierz pozycję i naciśnij klawisz OK, strona powróci do listy kanałów, a kanały zostaną wyświetlone zgodnie z innymi wybranymi .

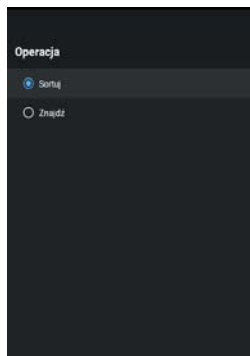

(3)

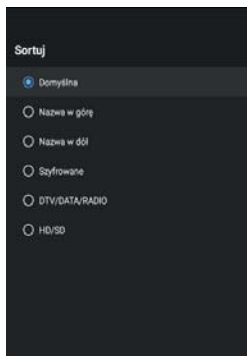

(5)

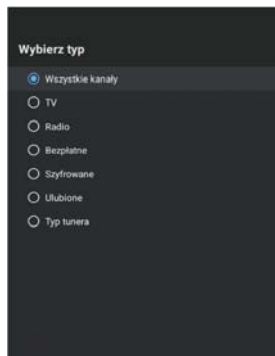

(6)

Defining favorite channels (Definiowanie ulubionych kanałów)

Oto jak dodać kanały do listy Ulubionych lub je usunąć:

1. Naciśnij przycisk OK , aby wyświetlić listę kanałów.
2. Naciśnij niebieskie klawisze, aby dodać lub usunąć ulubione.
3. Naciśnij przycisk OK, aby wejść do menu „Wybierz typ”-->„Ulubione”, aby wyświetlić ulubione programy.



Podłączanie Google Home do telewizora

1. Na stronie głównej telefonu komórkowego otwórz aplikację Google Home
2. Wybierz odpowiednią nazwę Device (urządzenia) z listy urządzeń.
3. Kliknij „cast my screen” (Prześlij mój ekran)
4. Wybierz „Cast screen” (Prześlij ekran)
5. Kliknij „Start now” (Rozpocznij teraz), aby ponownie potwierdzić

Udostępniaj zdjęcia, muzykę i filmy na telewizorze

1. Otwórz wideo, album ze zdjęciami, muzykę i inne aplikacje w telefonie komórkowym, znajdź i kliknij klawisz 
2. Wybierz odpowiednią nazwę urządzenia z listy podręcznej.
3. Za pomocą urządzenia przenośnego wybierz zdjęcia, muzykę i wideo do odtworzenia, a następnie udostępni je na telewizorze.

Jak korzystać z interaktywnej funkcji wieloekranowej

1. Podłącz telewizor i telefon komórkowy do tej samej sieci.
2. Otwórz aplikację Multi-ScreenShare na telewizorze, znajdź nazwę urządzenia i naciśnij przycisk OK, aby wybrać system Android lub IOS, zgodny z typem telefonu komórkowego;
3. Otwórz aplikację do odtwarzania wideo na telefonie komórkowym z systemem Android, w interfejsie wideo będą widoczne następujące klawisze, kliknij klawisz . Po kliknięciu pojawiają się dostępne nazwy telewizorów w bieżącej sieci. Kliknij nazwę telewizora wyświetloną w aplikacji Multi-ScreenShare, aby udostępnić ją na telewizorze;
4. W systemie IOS otwórz centrum sterowania w telefonie komórkowym i kliknij opcję Kopia lustrzana ekranu , telefon komórkowy wyświetli urządzenia dostępne w bieżącej sieci, kliknij nazwę telewizora wyświetloną w aplikacji Multi-ScreenShare, aby udostępnić ją na telewizorze.

 Niektóre z powyższych źródeł sygnału otwierają płatne usługi przesyłania strumieniowego online. Więcej informacji na temat abonamentów i cen można znaleźć na odpowiednich stronach internetowych dostawców.

Korzystanie z EPG (elektroniczny przewodnik po programach)

EPG to przewodnik ekranowy, który wyświetla zaplanowany program telewizji cyfrowej. Możesz poruszać się po programach, wybierać je i oglądać.

Uwaga: DTV EPG nie wymaga połączenia z Internetem.

- Aby skorzystać z DTV EPG, naciśnij przycisk EPG na pilocie, pojawi się menu przewodnika po programach, które pozwala uzyskać informacje o bieżącym lub przyszłym programie odtwarzanym na każdym kanale. Poruszaj się po się różnych programach, korzystając z przycisków kierunkowych na pilocie.
- Aby wyświetlić EPG, użyj odpowiednich kolorowych przycisków widocznych u dołu ekranu.
- Mogą nie zostać wyświetlone żadne informacje. Najpierw zmień kanał, aby telewizor mógł pobrać prawidłowe informacje EPG z sygnału telewizyjnego, gdy kanał jest włączony.

Teletext (Teletekst)

Teletext (Teletekst) to jednokierunkowy lub nieinteraktywny system transmisji tekstu i grafiki za pośrednictwem sygnału lub kabla do wyświetlania na telewizorze. Do wyodrębnienia informacji teletekstu potrzebny jest dekodery lub mikroprocesor znajdujący się w telewizorze

Teletext (Teletekst) jest transmitowany jednokierunkowo kablem lub drogą radiową lub telewizyjną. W przypadku telewizora, może to zajmować cały kanał lub być zakodowane w interwale wygaszania pionowego lub VBL.

Teletekst

Język teletekstu cyfrowego
niemiecki

Język strony dekodowania
WEST EUR

Informacje o Teletext (Teletekście)

Teletext (Teletekst) to dane tekstowe (poziom 1,5), które są przesyłane w cyfrowej telewizji DVBT i sieci analogowej. Oryginalna koncepcja to magazyn elektroniczny oparty na nadawanym bieżącym serwisie (programie, kanale).

Zwykle strumień Teletext (Teletekst) jest zawsze otwarty i zapisuje strony w pamięci podręcznej, gdy usługa jest uruchamiana; innymi słowy, silnik Teletext (Teletekst) jest zawsze uruchomiony, kiedy widoczny jest obraz; nawet gdy Teletext AP (AP Teletekstu) jest ukryty, silnik Teletext (Teletekstu) działa.

Pokaż: Naciśnij przycisk TTX, aby wyświetlić Teletext (Teletekst).

Wyjdź: Wciśnij przycisk TTX (WYJDŹ), aby wyjść z Teletext (Teletekstu).

Uwaga: Jeśli na bieżącym kanale nie ma Teletext (Teletekstu), jako przypomnienie wyświetli się komunikat „No Teletext” (Brak teletekstu).

Szczegóły:

- * **Digital Teletext Language (Język teletekstu cyfrowego):** Służy do pokazywania numeru początkowej strony telegazety, co oznacza, że inny wybór prowadzi do innego numeru strony początkowej.
- * **Decoding Page Language (Język strony dekodowania):** Możesz wybrać czcionkę zgodnie z własnymi preferencjami, a strona telegazety zostanie wyświetlona w odpowiednim stylu czcionki.

HbbTV

HbbTV (Hybrid Broadband Broadband TV) to usługa oferowana przez niektórych nadawców i dostępna tylko w niektórych cyfrowych kanałach telewizyjnych. HbbTV dostarcza interaktywną telewizję przez internetowe łącze szerokopasmowe. Te interaktywne funkcje są dodawane do normalnych programów cyfrowych, wzbogacając je i obejmując usługi, takie jak cyfrowy teletext, elektroniczny przewodnik po programach, gry, głosowanie, szczegółowe informacje związane z bieżącym programem, reklamy interaktywne, magazyny informacyjne, catch-up TV itp. Aby korzystać z HbbTV, upewnij się, że telewizor jest podłączony do Internetu i HbbTV jest włączone.

Istnieją pewne ustawienia HBBTV, możesz je sprawdzić za pomocą przycisku „Enter Menu (Wejdz do menu) > Select Advanced Options (Wybierz Opcje zaawansowane) > HBBTV Settings (Ustawienia HBBTV)”.

Szczegóły:

> HBBTV Support (Obsługa HBBTV): Służy do sterowania funkcją HBBTV.

> Do Not Track/Cookie Settings/Persistent Storage/Block Tracking Sites/Device ID/Reset Device ID (Nie śledź/Ustawienia plików cookie/Trwałe przechowywanie/Blokuj witryny śledzące/Identyfikator urządzenia/Resetuj identyfikator urządzenia): To wszystko są ustawienia przeglądarki HBBTV.

 Twój telewizor wymaga połączenia internetowego, aby usługi HbbTV działały.

Źródłosygnatu HDMI1 HDMI2

 **Uwaga:** Przed podłączeniem kabli wyłącz telewizor i urządzenie zewnętrzne, które chcesz podłączyć, w przeciwnym razie możesz uszkodzić urządzenia.

Do telewizora można podłączyć go urządzeń HDMI. HDMI to skrót od „High Definition Multimedia Interface” (multimedialny interfejs wysokiej rozdzielczości) i umożliwia cyfrową transmisję sygnałów audio i wideo tym samym kablem.

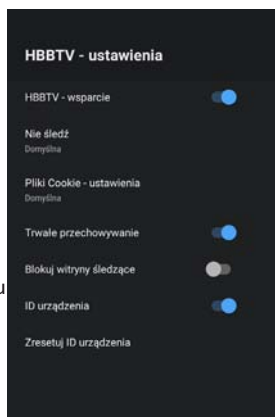

Port HDMI1 obsługuje również funkcję ARC, która zapewnia opcję Settings (Ustawienia)-->Channels & Inputs(Kanały i wejścia)-->Inputs (Wejścia)-->Sterowanie HDMI.

1. Podłącz urządzenie zewnętrzne do telewizora za pomocą zwykłego kabla HDMI (do kupienia osobno).

i Należy pamiętać, że kabel musi być kompatybilny z wybranym zastosowaniem.
Na przykład, użyj kabla w wersji 1.4 / 2.2 dla ARC CEC lub kabla w wersji 2.0 dla Ultra HD.

2. Otwórz aplikację Live TV (Telewizja na żywo), naciśnij przycisk Source (Źródło), aby wyświetlić menu wyboru źródła sygnału. wybierz żądane źródło sygnału, HDMI1 lub HDMI2 i potwierdź przyciskiem OK.
3. Rozpocznij odtwarzanie na podłączonym urządzeniu.

Używanie telewizora jako monitora komputerowego

i Twój komputer musi mieć kartę graficzną zgodną ze standardem HDMI w celu podłączenia go do telewizora. Nie ma możliwości podłączenia komputera z wyjściem analogowym (VGA).

! **Uwaga:** Przed podłączeniem kabli wyłącz telewizor i PC, w przeciwnym razie możesz uszkodzić urządzenia.

Podłącz wyjście karty graficznej komputera do jednego z portów HDMI w telewizorze. Aby to zrobić potrzebujesz kabla HDMI (do kupienia osobno).

Źródło sygnału AV

Do telewizora można podłączyć urządzenie z wyjściem AV (np. analogowa kamera wideo, magnetowid).

! **Uwaga:** Przed podłączeniem kabli wyłącz telewizor i urządzenie zewnętrzne, które chcesz podłączyć, w przeciwnym razie możesz uszkodzić urządzenia.

1. Podłącz kabel Mini AV do gniazda (do kupienia osobno).
2. Podłącz urządzenie zewnętrzne do gniazd tego samego koloru na kablu Mini AV, używając w razie potrzeby konwencjonalnego kabla AV (do kupienia osobno).
3. Otwórz aplikację Live TV (Telewizja na żywo), naciśnij przycisk Source (Źródło), aby wyświetlić menu wyboru źródła sygnału. Naciśnij przyciski strzałek \wedge / \vee , wybierz AV item (pozycję AV) i naciśnij przycisk OK.
4. Rozpocznij odtwarzanie na podłączonym urządzeniu.

Źródło sygnału USB (odtwarzanie plików multimedialnych)

Do telewizora można podłączyć kompatybilne urządzenia USB, aby odtwarzać obsługiwane pliki multimedialne (np. zdjęcia czy muzykę) przechowywane na urządzeniach USB.

naciśnij klawisz strony głównej i wybrać aplikację Odtwarzacza mediów. Powyżej dostępne są opcje filtrowania według typu pliku.

Poniżej możesz zobaczyć wybrany folder na urządzeniu pamięci masowej USB (początkowo możesz zobaczyć tylko folder główny samego urządzenia)

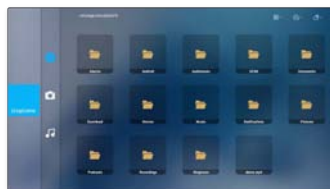

i Nie musisz koniecznie wyłączać telewizora, aby podłączyć lub odłączyć urządzenie pamięci masowej USB.

Menu

TV Options (Opcje TV)

Telewizor posiada różne menu, które można wykorzystać, aby dostosować telewizor do swoich indywidualnych wymagań. Możesz nacisnąć ikonkę przycisku  na ekranie głównym, aby uzyskać dostęp do menu Settings (ustawień).

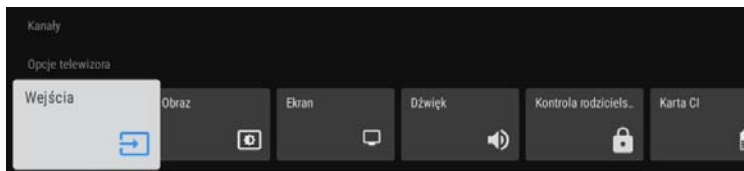

Wejścia: Lista stanów wejść. Stan wejścia podłączonego i czuwania będzie wyświetlany oddzielnie. (Użytkownika, Standardowy, Żywy, Sport, Film, Gra i Oszczędzanie energii)

Obraz: Zapewnia funkcję regulacji wideo dla użytkowników. Pozwala użytkownikom dostosować jakość obrazu lub obrazu, aby użytkownicy mogli cieszyć się oglądaniem telewizji. Użytkownik może nacisnąć przycisk w górę/w dół, aby wybrać „Funkcja obrazu”, którą chce dostosować.

Screen(Ekran):Dostosuj stosunek ekranu, możesz wybrać Pełny, 4:3, itp.

Dźwięk: Znajdź w tym podmenu ustawienia balansu dźwięku, SPDIF i innych.

Parental Controls(Kontrola rodzicielska): Ustawienie Kontrola rodzicielska umożliwi blokowanie treści, które nie są odpowiednie dla dzieci do oglądania.

Advanced Options (Opcje zaawansowane)

- **Audio(Dźwięk):**Autio Language.2nd Audio Language.Ścieżki dźwiękowe.Typ audio. Możesz wejść i ustawić
- **Subtitle (Napisy ekranowe):** Tutaj możesz włączyć lub wyłączyć wyświetlanie napisów. Nie wszystkie programy są nadawane z napisami.
- **Teletext (Teletekst):** Możesz ustawić język teletekstu.
- **Blue Mute (Wycisz/Niebieski):** Włączanie/wyłączanie Blue Mute (Wycisz/Niebieski). Po włączeniu funkcji Blue Mute (Wycisz/Niebieski), ekran staje się niebieski przy braku sygnału.
- **No Signal Auto Power Off (Automatyczne wyłączenie przy braku sygnału):** Możesz ustawić, po jakim czasie telewizor wyłączy się automatycznie przy braku sygnału.
- **Default Channel (Kanał domyślny):** Ustaw domyślny kanał rozruchowy
- **HBBTV Settings (HBBTV-ustawienia):** Możesz aktywować lub dezaktywować funkcje ustawień HBBTV.
- **System Information (Informacje o systemie):** Wyświetl System Information (Informacje o systemie)
- **Open Source Licenses (Licencje Open Source):** Kliknij, aby zapoznać się ze szczegółami licencji.

Settings (Ustawienia)

Channels & Inputs(Kanały i wejścia)

- **Channels(Kanały):**wyszukiwanie kanałów i opcje zaawansowane.
- **Inputs (Wejścia):** Możesz zobaczyć stan urządzeń podłączonych do telewizora: Podłączone wejście, wejścia gotowości i niepodłączone wejście itp.

Consumer Electronic Control (CEC) (KONTROLA ELEKTRONICZNA KONSUMENCKIA (CEC))

- **Globalne sterowanie CEC:** Zezwól telewizorowi na sterowanie urządzeniami HDM.
- **Zezwalaj na wyłączenie podłączonych urządzeń przez telewizor:** Wyłącz urządzenia HDMI przez telewizor.
- **Zezwalaj na włączanie i wyłączenie telewizora przez podłączone urządzenia:** Włącz telewizor za pomocą urządzenia HDMI.

Uwagi:

- * Do podłączenia do telewizora urządzeń zgodnych ze standardem HDMI CEC należy użyć kabli HDMI.
- * Funkcja HDMI CEC podłączonego urządzenia musi być włączona.
- * Jeśli podłączysz urządzenie HDMI, które nie jest zgodne ze standardem HDMI CEC, nie będą działać wszystkie funkcje sterowania HDMI-CEC.
- * W zależności od podłączonego urządzenia HDMI, funkcja sterowania HDMI-CEC może nie działać.

Display & Sound(Wyświetlacz i dźwięk)

Picture (Obraz)

- **Picture Mode (Tryb obrazu):** Jeśli chcesz skonfigurować ustawienia obrazu, dostępnych jest siedem typów trybów obrazu.
- **Auto Podświetlenie:** Wybierz OFF, niski, środkowy itp.
- **Backlight (Podświetlenie):** Adjust Local Dimming (Dostosuj lokalne przyciemnienie), Backlight Level (poziom podświetlenia), Automatic Light Sensor (automatyczny czujnik światła) i Minimum Backlight (minimalne podświetlenie), aby zmienić ogólną jasność ekranu.
- **Brightness (Jasność):** Dostosuj poziom jasności, aby generować jaśniejsze lub ciemniejsze obrazy.
- **Contrast (Kontrast):** Dostosuj poziom kontrastu, aby zwiększyć efekt pojawiania się jasnych obrazów.
- **Saturation (Nasycenie):** Dostosuj ustawienia nasycenia kolorów.
- **HUE (Barwa):** Dostosuj ustawienia odcieni kolorów.
- **Sharpness (Ostrość):** Dostosuj jak ostro lub miękko wyglądają krawędzie obrazów.
- **Advanced Video(Ustawienia zaawansowane):** Możesz wybrać temperaturę koloru, powiadomienie NDolby Vision Notification, DNR i inne opcje.
- **Reset to Default (Zresetuj do wartości domyślnych):** Zresetuj bieżące ustawienia obrazu do ustawień fabrycznych.

Screen(Ekran):Dostosuj stosunek ekranu, możesz wybrać Pełny, 4:3, itp.



Sound (Dźwięk)

- **Sound style(Styl dźwięku):** Można wybrać tryby standar, żywe, sportowe i inne.
- **Basic settings(Ustawienia podstawowe):** Ustaw równowagę, bas, ton tony, surow, dźwięk i inne funkcje.
- **Dolby Audio Processing (Przetwarzanie Dolby Audio):** Włącz/ wyłącz dźwięk Dolby.
- **Speaker (Głośniki):** Głośniki włączone i wyłączone.
- **Speaker Delay (SDR do HDR):** Zewnętrzny system audio.
- **Downmix Mode (Tryb Downmix):** Włącz downmix, konwertuj dźwięk wielokanałowy na dźwięk dźwięk dwukanałowy.
- **Reset to Default (Zresetuj do wartości domyślnych):** Zresetuj bieżące ustawienia audio do ustawień fabrycznych.

Audio Output(Wyjście audio):Wyjście cyfrowe, tryb opóźnienia Spdif można ustawić.

Network & Internet (Sieć i Internet):

- **Wi-Fi:** Włącz Wi-Fi, aby uzyskać dostęp do Internetu za pośrednictwem bezprzewodowego połączenia sieciowego. Wybierz dostępną sieć, naciśnij przycisk OK, aby potwierdzić. Pojawi się ekran z prośbą o wprowadzenie hasła, jeśli to konieczne.
- **See all (Pokaż wszystkie):** Naciśnij przycisk OK, aby wyświetlić wszystkie dostępne sieci lub mniej.

Inne opcje

- **Add new network (Dodaj nową sieć):** Możesz dodać sieć bezprzewodową.
- **Scanning always available (Skanowanie zawsze dostępne):** Zaznacz, aby skanować sieci, nawet gdy Wi-Fi jest wyłączone.

Accounts & Sign In (Konta i logowanie): Jak najlepiej wykorzystaj telewizor. Wybierz typ konta i zaloguj się, aby uzyskać nowe aplikacje, rekomendacje filmów i nie tylko.

Privacy(Przewatność):Możesz wybrać lokalizację. Uprawnienia dotyczące użycia: diagnostics.app. Specjalny dostęp do aplikacji. Bezpieczeństwo: Ograniczenia i inne ustawienia.

Apps (Aplikacje): Możesz wyświetlić szczegółowe informacje o aplikacji lub innej wymienionej pozycji. Dostępne informacje i elementy sterujące różnią się w zależności od typu aplikacji.

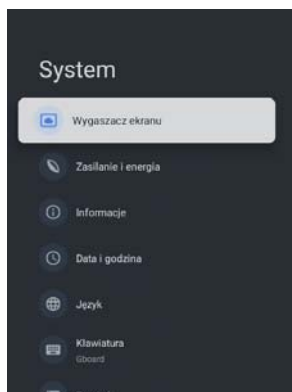

System

Ambient mode(Wygaszacz ekranu): Wygaszacz ekranu jest wyświetlany, gdy nie jest obsługiwany przez długi czas.

Power & Energy(Zasilanie i energia): Ustawienia oszczędzania energii i energii.

About (Informacje): Tutaj wyświetlą się podstawowe informacje o telewizorze, w tym System update (Aktualizacja systemu)/Device name (Nazwa urządzenia)/ Resetowanie/Stan /Legal information (Informacje prawne)/Model/Version (Wersja)/Software Version (Wersja oprogramowania)/Netflix ESN/Kernel version (Wersja jądra)/Build (Kompilacja) Użytkownik może nacisnąć przyciski strzałek **▲** i **▼**, aby sprawdzić informacje.

Date & time (Data i godzina): Użytkownik może wybrać tę pozycję, aby ustawić elementy związane z godziną na telewizorze, w tym Automatic date & time (Automatyczną datę i godzinę), Set date (Ustaw datę), Set time (Ustaw godzinę), Set time zone (Ustaw strefę czasową), Użyj formatu 24-godzinnego. Gdy opcja Automatyczna data i godzina jest ustawiona na „Use network-provided time” (Użyj czasu podanego przez sieć), Ustaw datę i Ustaw godzinę.

Automatic date & time (Automatyczna data i godzina): Użyj czasu podanego przez sieć. W przypadku wybrania opcji Wyłączony można również ustawić aktualną godzinę ręcznie.

- **Set date (Ustaw datę):** Ustaw datę.
- **Set time (Ustaw godzinę):** Ustaw godzinę.
- **Set time zone (Ustaw strefę czasową):** Wybierz swoją strefę czasową.
- **Use 24-hour format (Format 24-godzinny):** Ustaw wyświetlanie godziny w formacie 12- lub 24-godzinnym.

Language (Język): Dostosuj domyślne ustawienia języka telewizora.

Keyboard (Klawiatura): Dostosuj domyślne ustawienia klawiatury.

Storage (Pamięć): Służy do wyświetlania informacji o pamięci telewizora. Pamięć urządzenia pokazuje bieżące informacje o danych w wewnętrznej pamięci współdzielonej systemu, pamięć przenośna pokazuje informacje o nośniku wymiennym.

Cast(Przesyłanie): Możesz wybrać opcje Zawsze, Podczas castowania, Nigdy, aby pozwolić innym kontrolować media odtwarzania.

System sounds(Dźwięki systemowe): Włącz dźwięk systemu, a telewizor wydaje dźwięk podczas pracy.

Restart(Uruchom ponownie): Uruchom ponownie telewizor.

Accessibility (Ułatwienia dostępu): Dodatkowe ustawienia preferencji użytkownika, takie jak rodzaj dźwięku, niedowidzący, napisy, tekst o wysokim kontraście, zamiana tekstu na mowę itp.

Remotes & Accessories (Piloty i urządzenia współpracujące): Aby połączyć pilota przez Bluetooth, przed sparowaniem urządzeń Bluetooth upewnij się, że są w trybie parowania.

Help & Feedback(Pomoc i opinie): Odwiedź Google TV pomoc.

Funkcja pomocnicza dla osób niedowidzących i niedosłyszących

Niektóre funkcje powinny być obsługiwane przez źródło filmu, a funkcje różnią się w zależności od wersji systemu i modelu urządzenia. Należy zapoznać się z informacjami znajdującymi się w dokumentacji zakupu.

1. Funkcja TalkBack

Funkcja TalkBack (pomoc głosowa) w telewizji cyfrowej to technologia pomocnicza bez barier, która jest skierowana głównie do użytkowników niedowidzących lub osób, które potrzebują podpowiedzi głosowych. Jej podstawową funkcją jest pomoc użytkownikom w obsłudze interfejsu telewizora lub zrozumieniu treści poprzez głosowe informacje zwrotne.

Opening mode

Metoda 1: Naciśnij jednocześnie przyciski „Wstecz” ← i „W dół” ∨ na pilocie zdalnego sterowania (przez co najmniej 4 sekundy), aby szybko włączyć lub wyłączyć funkcję TalkBack.

Metoda 2: Naciśnij „przycisk ustawień (⚙️)” na pilocie zdalnego sterowania, a ścieżka jest następująca: Ułatwienia -> dostępu -> TalkBack (Czytnik ekranu)-> Włączono, aby włączyć lub wyłączyć funkcję Talkback.

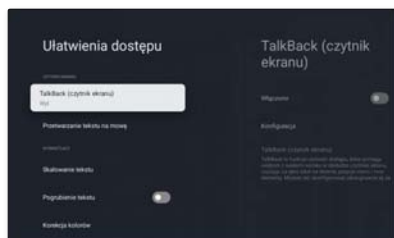

2. Funkcja opisu audio (dla osób niedowidzących)

Funkcja opisu audio jest krótkim ustnym opisem obrazu, a jej docelową grupą użytkowników są osoby niedowidzące. Używając dodatkowego opisu głosowego, można zapewnić

pomocnicze opisy dla mediów wizualnych, takich jak telewizja, filmy, dramaty itp., pomagając osobom niedowidzącym zrozumieć informacje wizualne, których nie byłyby w stanie odebrać pierwotnie, takie jak sceny, mimika postaci i szczegóły ruchów postaci.

Tryb uruchamiania:

- 1、 Uruchom odtwarzanie sygnału telewizyjnego ze ścieżką dźwiękową z opisem audio.
- 2、 Wybierz ścieżkę dźwiękową z logo AD, ścieżka jest następująca: Menu -> Opcje zaawansowane -> Audio-> Ścieżki dźwiękowe, i w tym momencie można usłyszeć narrację.
- 3、 Typ audio służy do ustawiania domyślnego typu ścieżki dźwiękowej, a ścieżka jest następująca: Menu -> Opcje zaawansowane -> Audio -> typ audio -> Audio deskrypcja.
- 4、 Dla osób niedowidzących ustawiany jest typ ścieżki dźwiękowej Dla Osób Niedowidzących, a ścieżka jest następująca: Menu -> Opcje zaawansowane -> Audio -> Niedowidzący.

3. Funkcja dla osób niedosłyszących

Funkcja pomocnicza dla osób niedosłyszących (wspomaganie słyszenia) w telewizji cyfrowej jest technologią pomocniczą przeznaczoną dla użytkowników niedosłyszących, mającą na celu pomoc użytkownikom w lepszym zrozumieniu treści telewizyjnych poprzez napisy wizualne.

Tryb uruchamiania:

- 1、 Uruchom odtwarzanie sygnału telewizyjnego z napisami dla osób niedosłyszących.
- 2、 Wybierz Napisy dla osób niedosłyszących, a ścieżka jest następująca: Menu -> Opcje zaawansowane -> Napisy ekranowe -> Utwory z napisami.
- 3、 Typ napisów służy do ustawiania domyślnego typu napisów, a ścieżka to: Menu -> Opcje zaawansowane -> Napisy ekranowe -> Typ napisów ekranowych.

4. Ustawianie preferencji użytkownika

Ustawianie korekcji kolorów, kontrastu czcionki, rozmiaru czcionki, kursora ostrości itp.

Wskazówki dotyczące obsługi:

Ułatwienia -> dostępu -> Napisy można ustawić rozmiar czcionki i fokus.

Ułatwienia -> dostępu -> Tekst o wysokim kontraście umożliwia ustawienie kontrastu czcionki.

Dane techniczne

Napięcie pracy	100 – 240 V~ 50/60 Hz
Nominalny pobór mocy	50 W
Wymiary (Sz. x W. x Gł.) bez podstawy	718 X 421 X 70 mm
Waga netto bez podstawy	3.4 Kg
Wejście anteny RF	75Ω niezbalansowane
Język menu ekranowego	Wiele opcji
System	DTV: DVB-T/T2/C/S/S2 ATV: PAL/SECAM BG/DK/I
Zasięg kanału	DTV: DVB-T: 177,5 MHz ~ 226,5 MHz 474 MHz ~ 858 MHz DVB-C: 113 MHz~858 MHz DVB-S/S2: 950 MHz ~ 2150 MHz ATV: 46 MHz ~ 862 MHz
Zakres częstotliwości Wi-Fi (Maksymalna moc Wi-Fi)	2412MHZ to 2472MHZ (<100mW) 5180MHZ to 5320MHZ (<100mW) 5500MHZ to 5700MHZ (<100mW) 5745MHZ to 5825MHZ (<25mW)
Zakres częstotliwości BT (BT-maksymalna moc)	2402MHZ to 2480MHZ (<10mW)
Wersja oprogramowania (zaangażować lub powyżej)	V01.04021

Uwaga: Uwaga: Niektóre specyfikacje mogą się różnić w zależności od regionu lub modelu i proszę wziąć swój aktualny telewizor jako standard.

Dane techniczne

Krajowe restrykcje

To urządzenie jest przeznaczone do użytku domowego lub biurowego we wszystkich krajach UE (i innych krajach, w których obowiązują odpowiednie wytyczne UE) bez żadnych ograniczeń z wyjątkiem krajów wymienionych poniżej.

Kraj	Ograniczenie
Bułgaria	Ogólne zezwolenie na użytkowanie na zewnątrz i korzystanie z obiektów publicznych
Francja	Używaj w zamkniętych pomieszczeniach tylko dla 2454-2483,5MHz.
Włochy	Wymagane jest ogólne zezwolenie na użytkowanie poza pomieszczeniami prywatnymi.
Grecja	Używaj w zamkniętych pomieszczeniach tylko dla 5470-5725MHz.
Luksemburg	Ogólne zezwolenie na oferty sieciowe i usługowe (nie dotyczy widma)
Norwegia	Nadawanie fal radiowych nie jest dozwolone w promieniu geograficznym 20 km wokół centrum Ny-Ålesund.
Federacja Rosyjska	Dozwolone jest używanie tylko w zamkniętych pomieszczeniach

Przepisy poszczególnych krajów mogą ulec zmianie w dowolnym czasie. Zaleca się, aby użytkownik zwrócił się do odpowiednich agencji o aktualny stan przepisów krajowych dotyczących WiFi 2,4GHz i 5GHz.

Urządzenie jest zgodne ze specyfikacją RF, gdy jest używane w odległości 20 cm od ciała.

Sugerowana metoda pisania:

Zgodnie z art. 10 ust. 10 dyrektywy 2014/53/UE na opakowaniu widać, że to urządzenie radiowe będzie podlegać pewnym ograniczeniom po wprowadzeniu na rynek w Belgii (BE), Bułgarii (BG), Republika Czeska (CZ), Dania (DK), Niemcy (DE), Estonia (EE), Irlandia (IE), Grecja (EL), Hiszpania (ES), Francja (FR), Chorwacja (HR), Włochy (IT), Cypr (CY), Łotwa (LV), Litwa (LT), Luksemburg (LU), Węgry (HU), Malta (MT), Niderlandy (NL), Austria (AT), Polska (PL), Portugalia (PT), Rumunia (RO), Słowenia (SI), Słowacja (SK), Finlandia (FI), Szwecja (SE), Zjednoczone Królestwo (UK(NI)), Turcja (TR), Norwegia (NO), Szwajcaria (CH), Islandia (IS) i Liechtenstein (LI).

Funkcja WLAN dla tego urządzenia jest ograniczona do użytku w pomieszczeniach tylko podczas pracy w 5150 to Zakres częstotliwości 5350 MHz.

Rozwiązywanie problemów

Przed skontaktowaniem się z technikiem serwisowym wykonaj następujące proste czynności kontrolne. Jeżeli jakiś problem uporczywie utrzymuje się, odłącz aparat TV od gniazdka i wezwij serwis.

PROBLEM	MOŻLIWE ROZWIĄZANIE
Brak dźwięku i obrazu	<ul style="list-style-type: none"> - Sprawdź, czy wtyczka sieciowa włożona do gniazdka. - Sprawdź, czy wcisnąłeś przycisk POWER (Zasilania) na telewizorze. - Sprawdź nastawy kontrastu i jaskrawości.

PROBLEM	MOŻLIWE ROZWIĄZANIE
Obraz normalny, ale bez dźwięku.	<ul style="list-style-type: none"> - Sprawdź głośność. - Dźwięk wyciszony? Naciśnij przycisk MUTE (Wycisz). - Sprawdź inny kanał, problemem może być stacja nadawcza. - Czy przewody audio prawidłowo zainstalowane?
Pilot nie działa	<ul style="list-style-type: none"> - Sprawdź, czy nie ma jakichś przeszkód między produktem i pilotem powodujących obstrukcję. - Czy baterie włożone z prawidłową polaryzacją (+ do +, - do -)? - Ustawiony prawidłowy zdalny tryb obsługi: Telewizor, magnetowid itp.? - Włóż nowe baterie.
Zasilanie nagle wyłączone	<ul style="list-style-type: none"> - Czy ustawiony minutnik zasypiania? - Sprawdź nastawy kontrolne zasilania. Przerwa w dopływie prądu. - Automatyczne wyłączenie przy braku sygnału.
Obraz pojawia się powoli po włączeniu	<ul style="list-style-type: none"> - To normalne, obraz jest zredukowany podczas procesu uruchamiania urządzenia. Skontaktuj się z centrum serwisowym, jeżeli obraz nie pojawia się po pięciu minutach.
Brak koloru lub słaby, lub słaby obraz	<ul style="list-style-type: none"> - Wyreguluj kolor w opcji menu. - Zachowuj wystarczającą odległość między produktem i magnetowidem. - Sprawdź inny kanał, problemem może być stacja nadawcza. - Czy kable VIDEO (Wideo) są prawidłowo zainstalowane? - Aktywuj jakąś funkcję lub przywróć jaskrawość obrazu.
Paski poziome/pionowe lub wstrząsy obrazu	<ul style="list-style-type: none"> - Sprawdź pod względem zakłóceń lokalnych takich, jak urządzenie elektryczne lub narzędzie elektryczne.
Telewizor nie odbiera wszystkich kanałów.	<ul style="list-style-type: none"> - Upewnij się, czy przewód koncentryczny jest solidnie podłączony do telewizora. - Jeżeli korzystasz z anteny, sprawdź, czy jest prawidłowo pozycjonowana i wszystkie połączenia są zabezpieczone.
Słaby odbiór na niektórych kanałach	<ul style="list-style-type: none"> - Stacja lub telewizja kablowa ma problemy. Dostrój do innej stacji. - Sygnał stacji słaby, zmień ustawienie anteny, aby odbierała słabszą stację. - Sprawdź pod względem źródeł ewentualnych zakłóceń.
Brak sygnału wyjściowego z jednego z głośników	<ul style="list-style-type: none"> - Wyreguluj balans w opcji menu.
TV audio nie jest odtwarzane przez odbiornik.	<ul style="list-style-type: none"> - Podłącz kabel optyczny do TV i odbiornika. - ARC aktywuje dźwięk cyfrowy do wyprowadzenia poprzez port HDMI (ARC). ARC jest dostępne tylko wtedy, gdy TV jest podłączone do odbiornika audio, który obsługuje ARC.
Niepowodzenie połączenia sieci bezprzewodowej.	<ul style="list-style-type: none"> - Upewnij się, czy połączenie sieciowe jest ustawione na bezprzewodowe. - Upewnij się, czy TV jest podłączony do bezprzewodowego routera IP.
Niepowodzenie aktualizacji oprogramowania przez Internet.	<ul style="list-style-type: none"> - Sprawdź status połączenia sieciowego. - Jeżeli TV nie jest podłączony do sieci, połącz. - Aktualizacja zatrzymuje się, jeżeli masz już najnowszą wersję oprogramowania.
Brak obrazu podczas łączenia. HDMI	<ul style="list-style-type: none"> - Jeżeli kabel HDMI nie obsługuje High Speed HDMI (HDMI wysokiej prędkości), może powodować migotania lub brak obrazu. W takim przypadku zastosuj najnowsze kable, które obsługują HDMI wysokiej prędkości.

Konserwacja

Każdej usterce można zapobiec. Staranne i regularne czyszczenie może wydłużyć trwałość telewizora. Zadbaj o to, by przed przystąpieniem do czyszczenia wyłączyć urządzenie i wyjąć wtyczkę z gniazdka.

Czyszczenie ekranu

1. Oto dobry sposób utrzymania ekranu wolnego od kurzu przez jakiś czas. Nawilż miękką ściereczkę letnią wodą z dodatkiem środka zmiękczającego do tkanin lub detergentem do mycia naczyń. Wyżmij ściereczkę prawie do sucha, następnie wytrzyj nią ekran.
2. Zadbaj o to, by nadmiar wody usunąć z ekranu, następnie pozwól mu wyschnąć, zanim włączysz TV.

Czyszczenie obudowy

Aby usunąć brud lub kurz, wytrzyj obudowę miękką, suchą ściereczką, niepozostawiającą kłaczków. Nie używaj wilgotnej ściereczki.

Przedłużona nieobecność



Jeżeli przewidujesz pozostawienie sprzętu TV nieczynnego przez dłuższy czas (np. wakacje), dobrze jest wyjąć wtyczkę z gniazdka jako zabezpieczenie na wypadek burz z błyskawicami lub przepięć.

HDMI[®] Termin HDMI
oraz HDMI
High-Definition
Multimedia Interface o logo HDMI są
znakami towarowymi zarejestrowanych
znaków towarowych HDMI Licensing
LLC w Stanach Zjednoczonych i innych
krajach.

Dolby Wyprodukowano na licencji Dolby Laboratories. Dolby,
DolbyAudio i symbol podwójnego D są znakami
AUDIO towarowymi Dolby Licensing Corporation Laboratories.

Ten produkt zawiera bezpłatne oprogramowania, które podlega GNU Ogólnej Licencji Publicznej (GPL) lub GNU Mniej Ogólnej Licencji Publicznej GNU(LGPL). Możesz je dystrybuować dalej lub publikować na warunkach Ogólnej Licencji Publicznej GNU lub Mniej Ogólnej Licencji Publicznej, jak opublikowane przez Fundację Wolnego Oprogramowania, czy to według Wersji 2, czy (opcjonalnie) dowolnej późniejszej.

Ten program jest publikowany w nadziei, że będzie on użyteczny dla użytkownika, ale **BEZ ŻADNEJ GWARANCJI**, a w szczególności bez ukrytej gwarancji **GOTOWOŚCI DO WEJŚCIA NA RYNEK** lub **UŻYCIA DO PEWNYCH ZASTOSOWAŃ**. Szczegółowe informacje można znaleźć w Powszechnej Licencji Publicznej GNU (GPL) oraz w Pomniejszej Powszechnej Licencji Publicznej GNU (LGPL). Oprogramowanie można uzyskać w dziale obsługi klienta Imtron GmbH (poprzez adres e-mail: contact@imtron.eu lub za pośrednictwem adresu pocztowego IMTRON GmbH, Media-Saturn-Straße 1,85053 Ingolstadt, Niemcy). Powszechną Licencję Publiczną GNU (GPL) i Pomniejszą Powszechną Licencję Publiczną GNU (LGPL) można pobrać pod adresem www.gnu.org/licenses/.

To urządzenie nadaje się wyłącznie do użytku w zamkniętych pomieszczeniach. To urządzenie może być używane we wszystkich krajach UE.

Firma Imtron GmbH niniejszym oświadcza, że sprzęt radiowy PTV 32GF-5026C jest zgodny z dyrektywą UE 2014/53/UE. Kliknij poniższy link, aby przeczytać pełny tekst Deklaracji zgodności UE: <http://www.peaq-online.com/downloads>.

Możesz uzyskać dostęp do Europejskiej Bazy Danych Produktów (EPREL), aby uzyskać informacje o modelu za pośrednictwem łącza <https://eprel.ec.europa.eu/qr/2539073>. Możesz też zeskanować kod QR na etykiecie energetycznej.

■ Montaż na ścianie

Do telewizora można używać opcjonalnego uchwytu ściennego. Skonsultuj się z lokalnym sprzedawcą, aby zakupić zalecany uchwyt ścienny. Ostrożnie przymocuj wspornik do montażu ściennego z tyłu telewizora. Zamontuj wspornik do montażu ściennego na solidnej ścianie prostopadłe do podłogi. Jeśli montujesz telewizor do innych materiałów budowlanych, skontaktuj się z wykwalifikowanym personelem w celu zainstalowania uchwytu ściennego. Szczegółowe instrukcje zostaną dołączone do ściany uchwyt. Użyj wspornika do montażu ściennego, w którym urządzenie jest odpowiednio przymocowane do ściany, z wystarczającą ilością miejsca, aby umożliwić połączenia z urządzeniami zewnętrznymi.

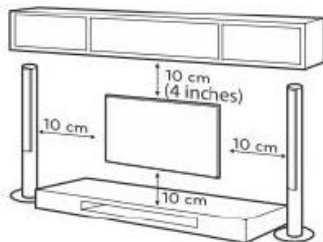

Uwaga: zdjęcie ma jedynie charakter poglądowy.

- Przed przeniesieniem lub instalacją telewizora należy odłączyć zasilanie. W przeciwnym razie może dojść do porażenia prądem.
- Przed zamontowaniem telewizora na uchwycie ściennym zdejmij podstawę, wykonując mocowanie podstawy w odwrotnej kolejności.
- Jeśli telewizor zostanie zainstalowany na suficie lub pochyłej ścianie, może spaść i spowodować poważne obrażenia. Użyj autoryzowanego uchwytu ściennego i skontaktuj się z lokalnym sprzedawcą lub wykwalifikowanym personelem. W przeciwnym razie nie jest objęty gwarancją.
- Nie dokręcaj śrub nadmiernie, ponieważ może to spowodować uszkodzenie telewizora i unieważnienie gwarancji.
- Aby zapobiec obrażeniom, to urządzenie musi być bezpiecznie przymocowane do ściany zgodnie z instrukcją instalacji.
- Użyj śrub i uchwytów ściennych, które spełniają następujące specyfikacje. Wszelkie uszkodzenia lub obrażenia spowodowane niewłaściwym użytkowaniem lub użyciem niewłaściwego akcesorium nie są objęte gwarancją.

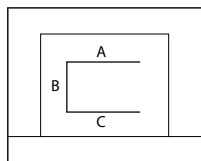
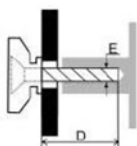

Rozmiar modelu: 32"		TOP	Na dół
Śruba	Średnica (mm) "E"	M6	M6
	Głębokość (mm) "D"	Maks.	10
		Min	10
Ilość		2	2
A*B*C		200*200*200	

Notatka:

1. Zdjęcia są tylko w celach informacyjnych.
2. W przypadku telewizorów z zaciskami skierowanymi do ściany, aby pozostawić wystarczająco dużo miejsca na korzystanie z zacisków, do każdej śruby potrzebna jest plastikowa podkładka dystansowa do zamocowania uchwytu ściennego. Jest to mały, pusty słupek, którego wysokość wynosi ≥ 30 mm.

Avvertenza

GENTILE CLIENTE:

Prima dell'utilizzo, leggere integralmente tutte le presenti istruzioni di sicurezza e di funzionamento; conservare questo manuale per consultazioni future.

Rispettare sempre le seguenti precauzioni per evitare situazioni di pericolo e nel contempo, ottenere le prestazioni ottimali del prodotto.

Imtron GmbH non si assume alcuna responsabilità in caso di danni al prodotto, alle proprietà o in caso di lesioni personali dovuti a negligenza, usi impropri o utilizzi del prodotto che non rispondono alle finalità indicate dal produttore.



AVVERTENZA

RISCHIO DI FOLGORAZIONE;
NON APRIRE



AVVERTENZA:

PER RIDURRE IL RISCHIO DI FOLGORAZIONE NON RIMUOVERE IL COPERCHIO (O IL RETRO). NON SONO PRESENTI COMPONENTI INTERNI CHE POSSONO ESSERE RIPARATI DALL'UTENTE. FARE RIFERIMENTO A PERSONALE DI ASSISTENZA QUALIFICATO.



Il simbolo del fulmine con punta a freccia, all'interno di un triangolo equilatero, ha la funzione di avvertire l'utente della presenza di un "voltage pericoloso" non isolato all'interno dell'involucro del prodotto che può essere di intensità sufficiente a costituire un rischio di folgorazione.



Il punto esclamativo inserito in un triangolo equilatero ha la funzione di avvertire l'utente della presenza di importanti istruzioni di funzionamento e manutenzione (assistenza) nella documentazione di accompagnamento dell'apparecchio.

INFORMAZIONI SULLE NORMATIVE

Questa apparecchiatura genera, utilizza e può irradiare energia a radiofrequenza e, se non installata e utilizzata in conformità alle istruzioni, può causare interferenze dannose alla comunicazione radio. Tuttavia, non vi è alcuna garanzia che non si verifichino interferenze in una installazione specifica. Se questo dispositivo causa interferenze dannose alla ricezione radio o televisiva, che possono essere individuate spegnendo e riaccendendo il dispositivo, l'utente è incoraggiato a cercare di correggere l'interferenza eseguendo una o più delle seguenti misure:

- a. Riposizionare l'antenna ricevente.
- b. Aumentare la distanza tra l'apparecchiatura e il ricevitore.
- c. Collegare l'apparecchiatura ad una presa su un circuito diverso da quello al quale è collegato il ricevitore.
- d. Consultare il rivenditore o un tecnico radiotelevisivo esperto.

AVVERTENZA

- ✘ **Non modificare in alcun modo questo prodotto senza l'autorizzazione scritta del fornitore. Modifiche non autorizzate possono invalidare il diritto dell'utente a utilizzare questo prodotto.**
- ✘ **Le figure e le illustrazioni contenute nel presente Manuale Utente sono riportate solo a titolo di riferimento e possono differire dall'aspetto reale del prodotto. Il design e le specifiche del prodotto possono essere soggetti a modifiche senza preavviso.**

Avvertenza

AVVERTENZE E PRECAUZIONI RILEVANTI!

L'energia elettrica può assolvere a numerose funzioni utili, ma può anche causare lesioni personali e danni alla proprietà se gestita in modo improprio. Il prodotto in oggetto è stato progettato e fabbricato attribuendo la massima priorità alla sicurezza. TUTTAVIA, UN UTILIZZO IMPROPRIO, PUÒ PROVOCARE POTENZIALI FOLGORAZIONI O RISCHI DI INCENDIO. Al fine di prevenire potenziali pericoli, osservare le seguenti istruzioni durante l'installazione, il funzionamento e la pulizia del prodotto.

- Collegamenti**---Utilizzare solo i collegamenti/accessori specificati dal produttore. Non utilizzare accessori non raccomandati dal produttore. Utilizzare accessori non idonei può causare il verificarsi di incidenti.
- Acqua**---Per ridurre il rischio di incendio o folgorazione, non esporre questo televisore a pioggia o umidità. Non esporre il televisore a gocciolamenti o schizzi di liquidi e non collocare oggetti contenenti liquidi, come vasi, tazze, ecc. sul televisore o posti in alto sopra di essa (ad esempio su mensole sopra l'unità).
- Incendio o esplosione**---Non esporre il televisore alla luce solare diretta o non posizionare fiamme libere come candele accese sopra o in prossimità dello stesso. Non posizionare fonti di calore come stufe elettriche, radiatori, ecc. in prossimità del televisore.
Avvertenza: Al fine di prevenire la diffusione di incendi, posizionare candele o altre fiamme libere sempre lontane da questo prodotto.
- Ventilazione**---Ai fini di ottenere una corretta ventilazione, lasciare almeno 5 cm di spazio libero intorno al televisore. La ventilazione non deve essere ostacolata coprendo o ostruendo le aperture di ventilazione con oggetti quali giornali, tovaglie, tende, ecc. La non osservanza di una corretta ventilazione può causare un incendio o problemi al prodotto dovuti all'aumento della sua temperatura interna.
-  Questo apparecchio è di classe II o a doppio isolamento elettrico. È stato progettato in modo tale che non sia necessaria una connessione di sicurezza a terra.
- Alimentazione**---Questo prodotto è concepito per essere alimentato da un alimentatore le cui specifiche sono riportate sulla targhetta. Se non si è sicuri del tipo di alimentazione presente nella propria abitazione, consultare il rivenditore o il fornitore locale di energia elettrica.
- Sovraccarico**---Non sovraccaricare le prese a muro, i cavi di prolunga o i connettori femmine di altre apparecchiature; ciò può comportare un rischio di incendio o di folgorazione.
- Voltaggio**---Prima di installare questo televisore, assicurarsi che la tensione della presa corrisponda a quella riportata sull'etichetta dell'apparecchio.
- Spina di alimentazione**---Non bypassare la sicurezza della spina polarizzata o della presa di messa a terra. Per la maggior parte degli elettrodomestici è consigliabile installarli su un circuito ad essi dedicato, ovvero un circuito a presa singola che alimenta solo quel determinato elettrodomestico e non ha prese aggiuntive o circuiti derivati.
- La spina di RETE dell'apparecchio è utilizzata come dispositivo di disconnessione, tale dispositivo deve rimanere facilmente accessibile. Tieni la presa di alimentazione CA vicino alla TV per collegare e scollegare facilmente.
- Montaggio a parete**---Quando si installa il prodotto a parete, assicurarsi di installarlo conformemente al metodo raccomandato dal produttore. Il kit di montaggio a parete è un accessorio opzionale. È ottenibile dal rivenditore locale, se non è in dotazione con il televisore. Non installare il televisore a soffitto o su una parete inclinata. Utilizzare le specifiche viti per il montaggio a parete e gli altri accessori. Serrare saldamente le viti di montaggio a parete per evitare la caduta del televisore. Non serrare le viti eccessivamente.
- Base d'appoggio**--- Non posizionare il televisore su una superficie instabile o inclinata. Diversamente il televisore potrebbe ribaltarsi e causare lesioni gravi e potenzialmente mortali. Numerosi infortuni, in particolare quelli che possono accadere ai bambini, possono essere evitati se si adottano le seguenti semplici precauzioni di sicurezza:

Warning

- 13.-** Utilizzare solo mobili o basi di appoggio consigliati dal produttore dell'apparecchio
- Utilizzare solo mobili in grado di sostenere il peso del televisore
 - Assicurarsi che il televisore non si protenda oltre la sagoma del mobile utilizzato
 - Non posizionare il televisore su mobili particolarmente alti (ad es. scaffali o librerie) senza supportare saldamente il mobile stesso e il televisore.
 - Non posizionare il dispositivo su tessuti o altri materiali che possono fraporsi tra il televisore e la mobilia sottostante.
 - Informare i propri figli sui pericoli che corrono arrampicandosi sulla mobilia alta per raggiungere il televisore o il telecomando. Se si cambia la posizione del televisore, attenersi alle stesse precauzioni di sicurezza.
- 14. Inserimento di oggetti e liquidi**---Non inserire mai un oggetto nel prodotto attraverso le prese di ventilazione o le aperture. Nel prodotto circola alta tensione e l'inserimento di un oggetto può dare luogo a folgorazione e/o cortocircuito dei componenti interni. Per lo stesso motivo, non versare acqua o liquidi sul prodotto.
- 15. Danni che richiedono assistenza**---Questa unità dovrebbe essere riparata solo da un tecnico autorizzato e debitamente qualificato. L'apertura del coperchio o altri interventi di manutenzione dell'unità effettuati dall'utente possono causare lesioni gravi o morte per folgorazione, inoltre, possono aumentare il rischio di incendio.
- 16. Bambini**---Non consentire ai bambini di giocare con il sacchetto di plastica in dotazione con il televisore dopo averlo tolto dalla confezione. La non ottemperanza può provocare il soffocamento, causando lesioni.
- 17. Batterie**---Le batterie (pacco batterie o batterie installate) non devono essere esposte al calore eccessivo come la luce solare diretta, fiamme libere o altre condizioni simili. Non smaltire le batterie con i rifiuti domestici. Restituirle a un punto di raccolta dedicato.
- 18. Antenna** ---Installare l'antenna distante dalle linee elettriche ad alta tensione e dai cavi di comunicazione e assicurarsi che sia installata in sicurezza. Se l'antenna viene a contatto con una linea elettrica, potrebbe causare incendi, folgorazioni o lesioni gravi.
- 19. Protezione del pannello**--- Il pannello utilizzato in questo prodotto è realizzato in vetro. Pertanto, può infrangersi quando il prodotto cade o viene colpito da altri oggetti. Fare attenzione a non ferirsi con frammenti di vetro nel caso in cui il pannello si rompa.
- 20.** ~ : Indica la corrente alternata.
 --- : Indica la corrente continua.

Se si desidera collegare un dispositivo esterno a questo prodotto, è necessario utilizzare un cavo schermato di buona qualità, che garantisca la compatibilità elettromagnetica del prodotto e del cavo utilizzato nel suo complesso.

Pericolo di stabilità

Il televisore potrebbe cadere, causando gravi lesioni personali o la morte.

Non posizionare mai un televisore in un punto instabile in quanto può cadere causando gravi lesioni personali o la morte. Numerose lesioni, particolarmente ai bambini, possono essere evitate prendendo semplici precauzioni, come ad esempio:

- Utilizzare SEMPRE mobiletti, supporti o sistemi di montaggio consigliati dal costruttore del televisore;
- Utilizzare SEMPRE un mobile che sia in grado di sostenere appieno il peso del televisore;
- Assicurarsi SEMPRE che il televisore non sporga dal bordo del mobile su cui è stato posizionato;
- Spiegare SEMPRE ai bambini i rischi che corrono arrampicandosi su un mobile per raggiungere il televisore o il relativo telecomando;
- Posizionare SEMPRE i cavi e i fili collegati al televisore in modo da evitare che vengano calpestati, tirati o afferrati;
- Non collocare MAI il televisore in una posizione instabile;
- Non posizionare MAI il televisore su mobili alti (come ad esempio armadi o librerie) senza avere fissato a un adeguato supporto sia il mobile che il televisore;
- Non posizionare MAI il televisore su stoffa o altri materiali che potrebbero trovarsi tra il televisore

e il mobile su cui è stato posizionato;

- Non collocare MAI sopra il televisore o il mobile su cui è stato posizionato oggetti che possano indurre i bambini ad arrampicarsi, come ad esempio giocattoli e telecomandi.

Se il televisore già di proprietà viene mantenuto e ricollocato. Si dovrebbero applicare le stesse azioni considerate in precedenza.

Per prevenire lesioni, questo televisore deve essere fissato saldamente al pavimento/alla parete secondo le istruzioni di installazione.

Indipendentemente dalle circostanze, si prega di mantenere il pannello TV posizionato verticalmente, in caso di inclinazione, l'angolo di inclinazione trapannello e piano verticale non deve superare i 15° (la regola si applica al prodotto della serie senza cornice).

Avvertenza

ISTRUZIONI IMPORTANTI SULLA SICUREZZA

1. Leggere le presenti istruzioni.
2. Conservare le presenti istruzioni
3. Prestare attenzione a tutte le avvertenze.
4. Seguire tutte le istruzioni

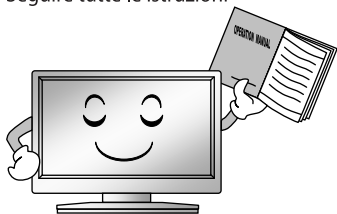

7. Non bloccare le aperture di ventilazione. La ventilazione non deve essere ostacolata coprendo o ostruendo le aperture di ventilazione con oggetti quali giornali, tovaglie, tende, ecc.



5. Non utilizzare questo prodotto vicino a fonti idriche.



8. Non installare vicino a una fonte di calore come radiatori, regolatori termici, stufe o altri apparecchi (inclusi gli amplificatori).



6. Pulire esclusivamente con un panno asciutto. Scollegare questo prodotto dalla presa di alimentazione a parete prima di pulirlo. Non utilizzare detergenti liquidi o spray.

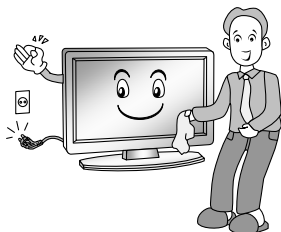

9. Non bypassare la sicurezza della spina polarizzata o della presa di messa a terra. Una spina polarizzata è dotata di due lamelle di cui una più larga dell'altra. Una spina di tipologia con messa a terra è dotata di due lamelle e un terzo polo dedicato alla messa a terra. La lama larga o il terzo polo è previsto per la sicurezza dell'utente. Qualora la spina in dotazione non sia idonea alla presa in cui va inserita, rivolgersi a un elettricista affinché provveda alla sostituzione della presa obsoleta.

Avvertenza

10. Evitare il calpestio e lo schiacciamento del cavo di alimentazione, in particolare in corrispondenza delle spine, delle prese e del punto di uscita dall'apparecchio.



13. Per proteggere maggiormente questo prodotto durante un temporale o quando viene lasciato incustodito e inutilizzato per lunghi periodi di tempo, staccare la spina dalla presa di corrente e scollegare il cablaggio.



11. Utilizzare solo collegamenti/accessori specificati dal produttore.

12. Quando si usa il carrello, prestare attenzione nello spostare la combinazione carrello/apparecchio al fine di evitare lesioni da ribaltamento. Arresti improvvisi, applicazione di forza eccessiva e superfici irregolari del piano di scorrimento possono causare la caduta del prodotto dal carrello.



14. Per l'assistenza e la manutenzione fare riferimento solo a personale qualificato. L'assistenza è necessaria quando il prodotto ha subito dei danni per qualsiasi motivo, ad esempio se il cavo di alimentazione o la spina sono danneggiati, se si versa del liquido o se degli oggetti sono caduti sull'apparecchio; se l'apparecchio è stato esposto a pioggia o umidità, se non funziona normalmente o se è stato fatto cadere.

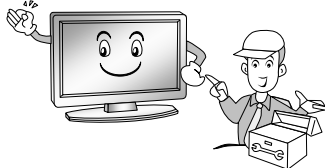

NOTA:

- ◆ Lo smaltimento del presente prodotto deve essere effettuato in conformità alle normative vigenti presso le autorità locali. Non smaltire questo prodotto con i rifiuti domestici ordinari.
- ◆ È possibile che sullo schermo siano visibili alcune minuscole puntinature che appaiono come piccole macchie rosse, verdi o blu. Tuttavia questi apparenti difetti non incidono negativamente sulle prestazioni del monitor.
- ◆ Non toccare lo schermo o appoggiare il dito su di esso per lunghi periodi di tempo. Tale operazione può generare qualche effetto di distorsione temporanea sullo schermo.
- ◆ Non è consigliabile mantenere per lunghi periodi un'immagine statica sullo schermo così come la visualizzazione di immagini estremamente luminose; in questi casi è indicato ridurre la "luminosità" e il "contrasto".

NOTA:

- ◆ ~~Non~~ si raccomanda di non utilizzare il prodotto in luoghi in cui sono presenti fumi di olio o vapore che potrebbero danneggiare il materiale di questo prodotto.
- ◆ ~~Non~~ il consumo energetico potrebbe aumentare se la TV viene messa in standby quando è in modalità App o funzione di rete. Sarà stabilizzato in 30 minuti. In alternativa, tieni premuto il pulsante di accensione sul telecomando per 3 secondi, la TV entrerà in standby completamente e chiuderà tutte le funzioni.

Controlli Unità Principale

Pannello frontale

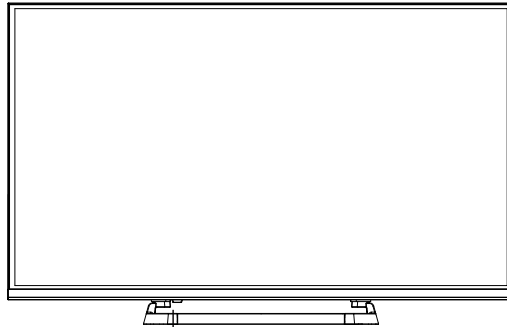

Sensore remoto
 Indicatore di alimentazione
 ON/OFF
 (ACCESO/SPENTO)

Controlli e prese vista posteriore

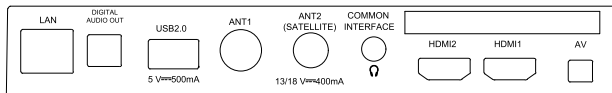
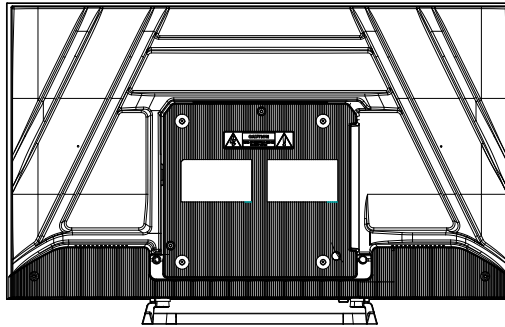

N.	Nome	Descrizione
1	LAN	Porta rete locale (LAN). Collegare un cavo LAN a questa porta per connettersi alla Rete.
2	HDMI	Collegare una sorgente segnale d'ingresso HDMI, come un lettore DVD mediante le interfacce HDMI.
3	ANT	Collegare un cavo coassiale al fine di ricevere un segnale dall'antenna, dal cavo o dal satellite.
4	USB 2.0	porta USB. Collegare un dispositivo di archiviazione USB al fine di riprodurre file multimediali.
5	COMMON INTERFACE (INTERFACCIA COMUNE)	Slot COMMON INTERFACE (INTERFACCIA COMUNE).
6	AV	Collegare sorgenti segnale audio e video mediante AV IN.
7	DIGITAL AUDIO OUT (USCITA AUDIO DIGITALE)	Utilizzare un cavo ottico per inviare il segnale audio TV a un ricevitore audio compatibile.
8		Jack per auricolari / cuffie.

NOTA: Le opzioni di connettività input/output (ingresso/uscita) possono cambiare da modello a modello.

Nota: Se si desidera collegare un dispositivo esterno a questo prodotto, è necessario utilizzare un cavo schermato di buona qualità, che garantisca la compatibilità elettromagnetica del prodotto e del cavo utilizzato nel suo complesso.

Primo Utilizzo

Installazione Cavo

Prima dell'installazione e l'utilizzo, leggere attentamente il contenuto pertinente delle "Avvertenze e istruzioni di Sicurezza".

Estrarre il televisore dall'imballaggio e collocarlo in un luogo piano e ventilato.

NOTA:

- ◆ L'intervallo di ingresso dell'alimentazione del televisore è di 100-240 V~ 50/60 Hz; non collegare la porta di ingresso dell'alimentazione televisore con un cavo di alimentazione non rientrante nell'intervallo indicato in precedenza.
- ◆ Tenere la spina dall'isolamento quando si sta scollegando il cavo di alimentazione, non toccare direttamente la parte metallica del cavo.
- ◆ Prima di collegare un dispositivo esterno, assicurarsi che il televisore e il dispositivo stesso siano spenti. Al momento del collegamento, fare riferimento alla denominazione e al colore dell'interfaccia per collegare il cavo segnale.
- ◆ L'unità è dotata di una scheda di rete wireless integrata e può ricevere direttamente i segnali di rete dal router wireless tramite l'antenna WIFI.

Utilizzo del telecomando

Quando si utilizza il telecomando, puntarlo verso il sensore remoto del televisore. Se tra il telecomando e il sensore remoto dell'unità si frappone un oggetto, l'unità potrebbe risultare non funzionante.

- Non scuotere violentemente il telecomando. Si raccomanda inoltre, di non spruzzare liquidi sul telecomando e di non collocarlo in un luogo soggetto ad elevata umidità.
- Non posizionare il telecomando alla luce solare diretta; ciò potrebbe causare la deformazione dell'unità per effetto del calore.
- Quando il sensore remoto è investito dalla luce solare diretta o in presenza di forte illuminazione, il telecomando potrebbe non funzionare correttamente. In tal caso, modificare l'intensità luminosa o la posizione del televisore, oppure avvicinare il telecomando al sensore remoto.
- La distanza utile raccomandata per l'utilizzo del telecomando è di circa 7 metri.

Installazione delle Batterie nel Telecomando

1. Aprire il coperchio posto sul retro del telecomando.

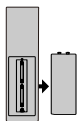

2. Installare due batterie AAA. Assicurarsi di far corrispondere i poli "+" e "-" delle batterie con lo schema riportato all'interno del vano.

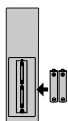

3. Riposizionare il coperchio.

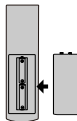

Sostituzione della batteria

È necessario installare le batterie nel telecomando seguendo le istruzioni riportate di seguito.

Quando le batterie si scaricano, la distanza di funzionamento del telecomando si riduce notevolmente e sarà necessario sostituire le batterie.

Note relative all'utilizzo delle batterie:

Utilizzare batterie inadatte può causare fuoriuscite di sostanze chimiche e/o esplosioni. Osservare quanto segue:

- Prestare attenzione alla polarità delle batterie per evitare corto circuiti.
- Differenti tipologie di batterie hanno caratteristiche diverse. Non combinare tipologie di batterie diverse.
- Non combinare batterie vecchie e nuove. Combinare batterie vecchie e nuove riduce la durata di vita utile della batteria e/o provoca perdite di sostanze chimiche.
- Sostituire prima possibile le batterie esauste.
- Le sostanze chimiche rilasciate dalle batterie possono causare irritazioni cutanee. Se fuoriesce qualsiasi sostanza chimica dalle batterie, eliminarla immediatamente utilizzando un panno asciutto.
- Le batterie sono soggette a una minore durata di vita utile causata dalle condizioni di conservazione. Rimuovere le batterie ogni qualvolta si prevede che il telecomando non verrà utilizzato per un periodo prolungato.
- Le batterie (pacco batterie o batterie installate) non devono essere esposte a calore eccessivo come la luce solare diretta, fiamme libere o altre condizioni similari.

ATTENZIONE:

- Se le batterie vengono sostituite in modo errato si potrebbe verificare un'esplosione.
- Sostituire esclusivamente le batterie con la stessa tipologia o con una equivalente.
- Le batterie non ricaricabili non devono essere ricaricate.
- Tenere lontano le batterie dalla portata dei bambini. Se le batterie vengono ingerite, consultare immediatamente un medico.
- Se le batterie hanno delle perdite, è necessario rimuoverle con un panno e smaltirle in modo appropriato. Evitare che l'acido delle batterie entri in contatto con pelle ed occhi. Se l'acido della batteria viene a contatto con gli occhi, sciacquarli accuratamente con abbondante acqua e consultare immediatamente un medico. Se l'acido della batteria viene a contatto con la pelle, lavare la zona interessata con molta acqua e sapone.
- Non conservarle alla rinfusa in un luogo in cui potrebbero cortocircuitarsi a vicenda o essere cortocircuitate da altri oggetti metallici.

I pulsanti del telecomando originale sono i seguenti:

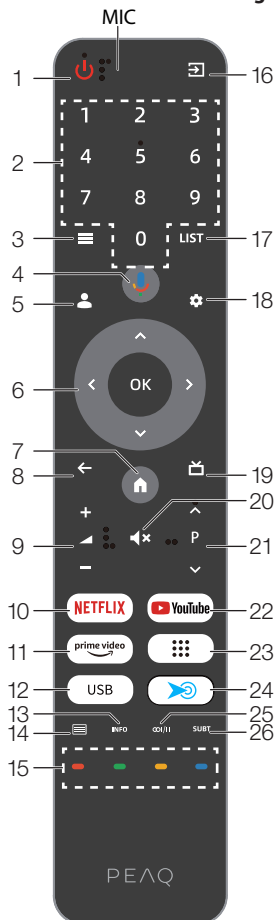

Questi tre tasti sono realizzati con un materiale diverso dagli altri tasti, sono sensibili al tocco e il tasto vocale si trova proprio sopra il tasto circolare più grande.

Numero Seriale	Pulsante	Descrizione
1	Power (Alimentazione)	Accende/spegne il televisore (::::con caratteristiche di accessibilità)
2	Number (Tastierino numerico)	Pulsanti numerici
3	Menu	Mostra il menu principale
4	Voice (Comando Vocale)	Attiva la funzione comando vocale
5	Account	Cambia account.
6	Direction/OK (Direzione/OK)	Premere i pulsanti direzionali per selezionare le opzioni di menu o le impostazioni. Pulsante OK: Premere OK per selezionare o confermare le voci del menu; in modalità TV si può aprire l'elenco dei canali con il pulsante OK.
7	Home	Apri la schermata iniziale di Google TV
8	Back	Ritorna al menu o all'impostazione precedente
9	Volume+/-	Regola il volume (::::con caratteristiche di accessibilità)
10	NETFLIX	Apri l'app NETFLIX
11	prime video	Apri l'app prime video
12	USB	Commuta alla sorgente USB
13	Info (Informazioni)	Mostra le informazioni sul programma
14	Teletext (Televideo)	Mostra o nasconde il Televideo
15	Color (Colore)	Da utilizzare secondo le istruzioni dell'interfaccia operativa.
16	Source (Sorgente)	Seleziona la sorgente del segnale
17	LISTA	Premere per chiamare l'elenco dei canali
18	Dashboard	Dashboard Menu
19	EPG (Guida Elettronica ai Programmi)	Lancia la Guida Elettronica ai Programmi
20	Mute (Muto)	Silenza o ripristina l'audio
21	Program Programmi (∞∞)	Seleziona i programmi in ordine crescente o decrescente (::::con caratteristiche di accessibilità)
22	YouTube	Apri l'app YouTube
23	APPS	Mostra tutte le app installate
24	Hotkey gratuito	Personalizza come scorciatoie di app o scorciatoie da funzione di Sistema
25	Audio	Seleziona la modalità audio del canale selezionato
26	Subtitle(Sottotitolo)	Seleziona il sottotitolo

Utilizzo del telecomando

1. Puntare il telecomando verso il sensore di controllo remoto posizionato sulla parte anteriore dell'apparecchio. Accertarsi che non vi siano ostacoli tra il telecomando e il sensore.
2. Premere il tasto desiderato sul telecomando.

Il telecomando opera ad una distanza massima di 7 m. Quando si utilizza il telecomando per gestire il televisore ci si dovrebbe trovare ad un'angolazione massima di 30° rispetto alla parte anteriore del televisore. Ci si dovrebbe inoltre assicurare che sorgenti di luce intensa o anche la luce solare non incidano direttamente sul sensore del telecomando.



Se il dispositivo non risponde al telecomando, il pulsante o la funzione non sono supportate dall'impostazione corrente o le batterie del telecomando sono scariche. In tal caso, sostituire le batterie esauste con batterie nuove della stessa tipologia.

Collegamento dell'antenna, Internet e dispositivi esterni

Collegamento dell'antenna TV o della TV via cavo

È possibile collegare il cavo dell'antenna indoor o outdoor o della TV via cavo alla presa dell'antenna ANT1. Per commutare alla ricezione TV, premere ripetutamente il pulsante Source per selezionare la sorgente segnale "TV".



Collegamento dell'antenna satellitare

È possibile collegare il cavo dell'antenna satellitare alla presa ANT 2 SATELLITE. Per commutare alla ricezione satellitare, selezionare la sorgente segnale "TV".



Collegamento del cavo di rete (connessione LAN)



È possibile inoltre stabilire una connessione internet tramite WiFi.

Collegare un terminale del cavo di rete (Cat. 5 o superiore) alla porta di rete. Collegare l'altro terminale del cavo di rete a un hub o router della rete domestica. Il cavo di rete non è in dotazione.

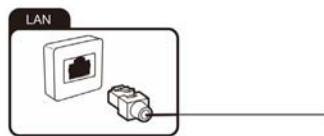

Collegamento di dispositivi esterni con l'interfaccia HDMI

HDMI è l'abbreviazione di "Interfaccia Multimediale ad Alta Definizione" e consente la trasmissione digitale di segnali audio e video sullo stesso cavo. Questa connessione offre la migliore qualità di riproduzione ed è la scelta ideale per gli appassionati di contenuti HD.

È possibile collegare fino a 2 dispositivi HDMI al televisore. Se si desidera collegare un dispositivo HDMI-compatibile ARC (ad esempio un home cinema), è necessario utilizzare la presa HDMI 1. Per trasmettere l'audio tramite ARC è necessario altresì abilitare l'opzione "ARC" in "Setting" (Impostazione), "System" (Sistema), "CEC".

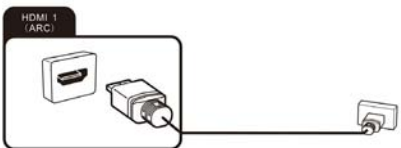

1. Collegare l'uscita di un dispositivo di riproduzione, ad esempio un computer compatibile HDMI o un lettore Blu-ray a un ingresso HDMI sul televisore. Per eseguire questa operazione è necessario disporre di un cavo HDMI (non in dotazione).
2. Per riprodurre sul televisore il segnale audio e video inviato dal dispositivo esterno selezionare la sorgente segnale appropriata.

Collegamento al PC

1. Utilizzare un cavo HDMI (non in dotazione) per collegare l'uscita della scheda grafica di un PC o laptop a uno degli ingressi HDMI del televisore. Tale collegamento è utilizzato per trasferire il video e l'audio dal PC al televisore.
2. Per riprodurre sul televisore il segnale audio e video inviato dal PC selezionare la sorgente segnale appropriata.

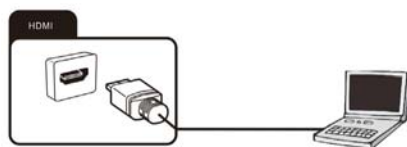

i Il PC deve disporre di una scheda grafica compatibile HDMI-per collegarsi al televisore. Non è possibile collegare un PC avente un'uscita analogica (VGA).

Collegamento di un sistema audio digitale

È possibile collegare il televisore a un sistema audio digitale (ad esempio un amplificatore, un home cinema).

1. Collegare la presa del terminale di un cavo audio coassiale (non in dotazione) alla connessione Digital Audio Out (Uscita Audio Digitale) del televisore.
2. Collegare l'altra presa terminale del cavo audio coassiale al dispositivo esterno.

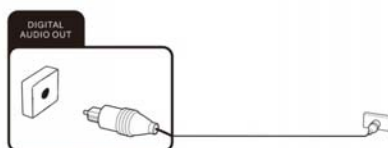

Collegamento di un dispositivo USB

Il televisore dispone di porte USB 2.0 alle quali è possibile collegare dispositivi di archiviazione di massa compatibili (ad esempio chiavette USB, hard drives (dischi rigidi), USB). È possibile quindi riprodurre file multimediali dai dispositivi di archiviazione di massa USB come (foto, video, ecc.).



Slot per scheda CI

Se si è acquistato un abbonamento a un provider Pay TV per seguire trasmissioni criptate, è possibile inserire il modulo contenente la scheda CI oppure CI+ in questo slot. Per reperire ulteriori informazioni, leggere la documentazione fornita con la scheda CI.

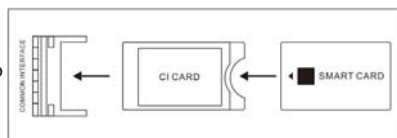

! Attenzione! Spegnerne il televisore prima di inserire o rimuovere il modulo CI. Diversamente si rischia di danneggiare il modulo o il televisore.

Inserimento della scheda CI

Inserire il modulo con la scheda CI oppure CI+ nello slot della scheda CI. Assicurarsi che sia posizionato nel senso corretto.

Rimozione della scheda CI

Per rimuovere la scheda CI, estrarla con cautela dallo slot CI dedicato.

Il modulo CI/CI+ si inizializza una volta acceso il televisore. Ciò potrebbe richiedere un po' di tempo. Si dovrebbe pertanto essere in grado di visualizzare i canali criptati. Se ciò non accadesse, consultare il proprio provider Pay TV per verificare di essere stati abilitati a ricevere il segnale.

Il menu "CI Information" (Info CI) consente di selezionare il modulo CI/CI+ rilevato e di configurare ulteriori impostazioni.

Collegamento di un dispositivo esterno all'uscita AV

Collegare dispositivi esterni (per esempio videocamera, console gaming) tramite il jack di ingresso AV direttamente al televisore utilizzando lo standard cinch o cavetto RCA (rosso, bianco e giallo).

1. Collegare il cavo Mini AV in alla presa (non in dotazione).
2. Collegare il dispositivo esterno alle prese aventi il medesimo colore del cavo Mini AV utilizzando, se necessario, un cavo AV standard (non in dotazione).
3. Per riprodurre sul televisore il segnale audio e video inviato dal dispositivo esterno selezionare la fonte segnale "AV".

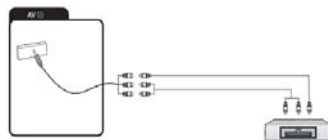

Collegamento cuffie

È possibile collegare le cuffie o un dispositivo di riproduzione analogico (ad esempio un amplificatore audio analogico) alla presa contrassegnata dal simbolo delle cuffie. Utilizzare un cavo audio con uno spinotto tipo jack da 3,5 mm.

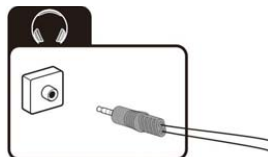

Abilita le porte TCP 6465/6466/6467/56789/56790 come impostazione predefinita

Le porte 6465/6466/6467 sono utilizzate per il servizio Google che consente di utilizzare il telefono o il tablet come telecomando per la TV.

Le porte 56789 e 56790 sono utilizzate per il servizio di composizione che consente di utilizzare il telefono o il tablet per individuare e controllare dispositivi TV o di streaming compatibili all'interno della rete locale.

Per impostazione predefinita, la funzione Bluetooth è attiva e serve a supportare l'accoppiamento del telecomando Bluetooth e la trasmissione vocale, nonché la connessione cuffie/audio Bluetooth. L'interfaccia Bluetooth è abilitata per impostazione predefinita per la connessione con il telecomando, lo stereo Bluetooth e le cuffie Bluetooth.

(Le funzioni sono diverse a seconda delle versioni del sistema e dei modelli di macchina. Fare riferimento al prodotto effettivamente acquistato).

Primo utilizzo

Accensione e spegnimento del televisore

Accensione del televisore

Inserire il cavo di alimentazione in una presa di corrente idonea, quindi premere il pulsante POWER (ALIMENTAZIONE) (⏻), posto sotto il pannello del televisore o sul telecomando, (assicurandosi di puntarlo sul sensore posizionato sulla parte anteriore del televisore).

Spegnimento del televisore

Premere il pulsante sul telecomando per accedere alla modalità standby. Per spegnere definitivamente il televisore, scollegare il cavo di alimentazione dalla presa di corrente.

Note:

Se si preme e si tiene premuto il pulsante Power (Alimentazione) oppure il pulsante standby sul telecomando per un breve periodo di tempo, il televisore entrerà definitivamente in modalità standby. Quando si riaccende, il televisore si avvierà dalla procedura di accensione originaria.

Se non è disponibile alcun segnale d'ingresso (nessuna ricezione TV o nessuna riproduzione da dispositivi esterni) verrà visualizzato il messaggio "Weak or no signal" (Segnale debole o Assente). È inoltre possibile che lo schermo resti scuro o emetta dei rumori.

Usage

Utilizzo della funzione Help (Aiuto)

La funzione Help (Aiuto) offre diverse informazioni sul funzionamento del televisore.

- Premere il pulsante home sul telecomando. Selezionare l'icona Apps dalle opzioni disponibili.
- Selezionare "Help" (Aiuto) dalle opzioni disponibili. Selezionare l'argomento desiderato dalle opzioni Help (Aiuto). È possibile utilizzare i pulsanti freccia OK per effettuare la selezione desiderata.

Per ulteriori informazioni fare riferimento alla funzione help (aiuto) sul televisore.

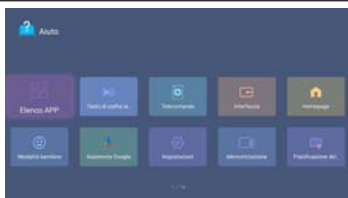

Guida di prima installazione

Quando, per la prima volta, si accende il televisore appare la schermata Welcome (Benvenuto). Utilizzare i pulsanti ▲ e ▼ OK per spostarsi e confermare le seguenti opzioni.

1. & Accessori remoti

Il telecomando Google TV dispone delle funzionalità bluetooth. Seguire le istruzioni a video per abbinare il telecomando con il televisore, tenendo premuti contemporaneamente i pulsanti ◀ - Volume e ← Back (Indietro). La spia LED sul telecomando lampeggerà durante l'abbinamento, e il televisore mostrerà "Remote control paired" (Abbinamento Telecomando) quando tale operazione sarà stata completata correttamente. Ciò consentirà di utilizzare i comandi vocali con il telecomando mediante il pulsante Google Assistant.

2. Lingua

Selezionare la lingua menu.

3. Configura rapidamente con lo smartphone

Scarica e apri l'app Google Home sul tuo telefono o tablet per iniziare.

Utilizzare l'app per impostare questo dispositivo. Se istruito nell'app, scansionare il codice QR.

Se non si imposta questa pagina, selezionare "Configurazione manuale (con telecomando della TV) per saltare.

4. Selezionare la modalità televisore

La modalità home è ottimizzata per un impiego efficiente ad uso domestico. La "retail mode" (modalità negozio) è ottimizzata per archiviare Demo con impostazioni stabilite.

5. Selezionare la rete Wi-Fi

La funzione Google TV scansionerà automaticamente le reti wireless attive nelle vicinanze. Assicurarsi che il televisore sia nel raggio di copertura del modem o del router wireless e di avere la password a portata di mano. Seguire le istruzioni per l'inserimento della password e connettere il televisore alla rete selezionata.

Se si preferisce collegare un cavo Ethernet per connettersi a Internet, è sufficiente introdurre il cavo (non in dotazione) nella porta di ingresso "LAN" situata sul retro del televisore, e accertarsi della corretta connessione.

6. Usa il tuo account Google

Nel tuo account Google ottieni. Film e TV, spettacoli delle tue app di streaming preferite. Raccomandazioni personalizzate, assistente di Google. Cerca e controlla la tua TV con la tua voce, TV in diretta, dispositivi esterni, la TV di base può anche essere impostata direttamente.

7. Selezionare i termini di servizio

Questa pagina ti permetterà di leggere integralmente i Termini di servizio di Google, l'Informativa sulla privacy e i Termini di servizio di Google Play e di accettare.

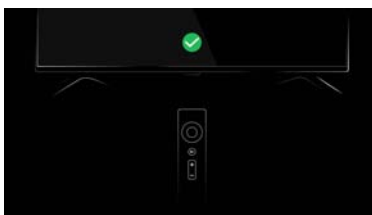

Accoppiando il telecomando bluetooth con Google TV si abiliterà la funzione di controllo vocale di Google Assistant sul telecomando

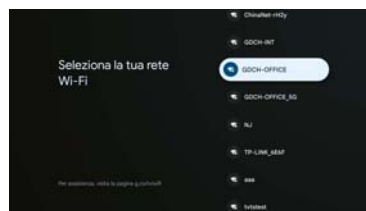

Connettersi al Wi-Fi selezionando la propria rete e inserire la password. Per effettuare questo procedimento è necessaria una connessione internet a banda larga.

8. Cerca su tutte le app TV

Consentigli di condividere le tue richieste con le app della tua TV.

Senza questa autorizzazione, Google Assistant potrebbe non essere in grado di trovare tutti i contenuti dalle app della tua TV.

9. Scegli i tuoi servizi

Le tue scelte verranno salvate e utilizzate per i consigli quando sei firmato nel tuo account Google.



10. Regione o paese Selezione

Usa i pulsanti ^/V per selezionare la tua regione o paese, quindi premere [OK] per confermare.

11. Modalità sintonizzatore

Se si applicano queste opzioni, apparirà la schermata Modalità sintonizzatore. Assicurarsi di avere un cavo antenna collegato alla porta d'ingresso "ANT" situata nella parte posteriore del televisore. L'utente può optare tra Antenna(Digitale Terrestre(DVB-T/T2)), Cable e TV via Cavo(DVB-C) e Satellite(Satellite(DVB-S/S2)).

La funzione di sintonizzazione automatica cercherà e salverà tutti i canali televisore in chiaro disponibili. Dopo aver confermato le impostazioni, il processo inizierà automaticamente. Il numero di canali ricercati sarà visualizzato sullo schermo.

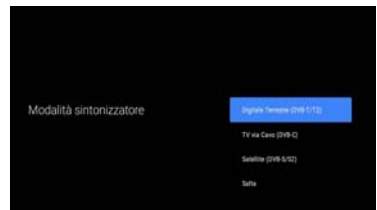

Nota: Questo metodo di abbinamento supporta solo il telecomando originale e il televisore, non supporta il telecomando fabbricato da altri produttori.

Le figure e le illustrazioni contenute sono riportate solo a titolo di riferimento e possono differire dall'aspetto reale del prodotto.

Chromecast integrato sempre disponibile

Fare rilevare questo dispositivo come un dispositivo Google Cast e abilitare Google Assistant e altri servizi per attivare questo dispositivo a rispondere ai comandi Cast, anche quando è in standby e lo schermo è spento.

Launcher (Lanciatore)

Premere il pulsante  per aprire l'interfaccia principale.



Nota:

Le figure e le illustrazioni contenute in questo manuale sono solo di riferimento e possono essere diverse dai prodotti effettivi.

Come impostare il tasto di hotkey gratuito

Il tasto di scelta rapida gratuito può impostare le app/funzioni in base alle tue preferenze (disponibili solo su telecomandi con pulsanti di hotkey gratuiti).

Passaggio 1

Premere il pulsante Home sul telecomando. Seleziona "app" e quindi "aiuto" dalle opzioni.

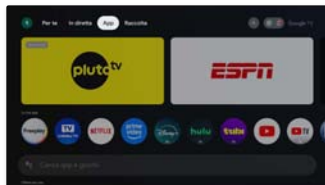

Passaggio 2

Seleziona la funzione Hotkey gratuito.



Passaggio 3

Qui puoi impostare la funzione dell'applicazione o del sistema in base alle tue preferenze.

App



Channel scan (Scansione del canale)

Questa sezione descrive come ricercare e memorizzare automaticamente i canali. Ciò può essere effettuato in uno qualsiasi dei casi seguenti:

- se si è ignorato il passaggio dell'installazione del canale nel setup iniziale;
- se appare il messaggio che non ci sono canali in modalità TV;
- se si desidera aggiornare l'elenco dei canali.

Ricerca Channel (Canale) in modalità Antenna

- Premere i pulsanti \equiv per aprire il menu "TV options" (Opzioni TV).
- Premere i pulsanti freccia < e > sul telecomando, selezionare l'opzione "Settings" (Impostazioni) e premere i pulsanti OK per visualizzare il sottomenu "Settings" (Impostazioni).
- Premere i pulsanti freccia \wedge e \vee sul telecomando, selezionare l'opzione "Channels & Inputs" (Canali e ingressi) e premere i pulsanti OK per visualizzare il sottomenu "Channels & Inputs" (Canali e ingressi)
- Quando l'utente clicca su Channel Scan (Scansione del Canale), si avvierà la scansione automatica. La pagina viene visualizzata come mostrato di seguito.



Ricerca Channel (Canale) in modalità Cable (Cavo)

- Assicurarsi che i corretti parametri operatore siano impostati prima di ricercare il canale. Si possono ottenere da un addetto dell'operatore. Dopo aver terminato di impostare Frequency (Frequenza) e Network ID (ID di Rete), dedicarsi alla voce Scan (Scansione) e premere il pulsante OK per avviare la scansione.
- Se non si dispone di un operatore da scegliere impostare la Scan Mode (Modalità Scansione) a Full (Completa), modificare le impostazioni su Scan, (Scansione) e successivamente sui pulsanti OK per avviare la scansione. Eseguirà una scansione completa dei canali digitali e analogici. Come indicato:

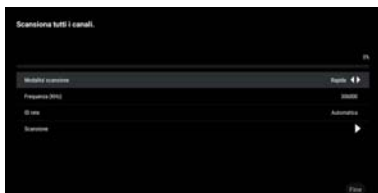

(a-1)

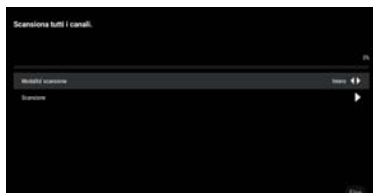

(b-1)

Ricerca Channel (Canale) in modalità Satellite

Premere i pulsanti freccia > Channels (Canali) → Satellite Re-scan (Ripeti Ricerca Satellite) → Next (Avanti), selezionare un operatore. Come indicato:
Verranno mostrati alcuni satelliti predefiniti. Selezionare Next (Avanti) per avviare la scansione

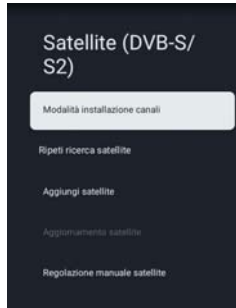

Nota:

Procedura per la ricerca dei canali tramite Unicable: aprire il menu opzioni, selezionare Satellite Re-scan (Ripeti Ricerca Satellite) ->More (Altro)->Unicable I oppure Unicable II Impostare correttamente i parametri Tuner (Sintonizza) e Frequency (Frequenza), successivamente selezionare Next (Avanti) e il satellite corrispondente, quindi avviare la ricerca. Per quanto riguarda i parametri Tuner (Sintonizza) e Frequency (Frequenza), consultare il fornitore del sistema di distribuzione del segnale satellitare Unicable.

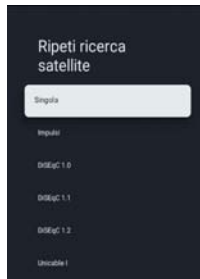

Satellite Add (Aggiungi Satellite)

Satellite Add (Aggiungi Satellite) è utilizzato per aggiungere un satellite nel database.

L'opzione Satellite Add (Aggiungi Satellite) non è selezionabile per impostazione predefinita. L'utente deve accedere a Satellite Re-scan (Ripeti Ricerca Satellite) → More (Altro) per selezionare il tipo di dispositivo satellitare, poi tornare alla pagina Channels (Canali), selezionare Satellite Add (Aggiungi Satellite) per aggiungere un satellite, Premere i pulsanti OK al fine di impostare le informazioni dettagliate per il satellite.



Satellite Status (Stato del Satellite): Questa voce non può essere modificata quando l'utente seleziona Preferred satellite (Satellite Preferito), ma è consentita se si seleziona General satellite (Satellite Generico). Viene utilizzata per impostare lo Status (Stato) (on, off (accesso,spento)) del satellite selezionato.

Satellite Selection (Selezione Satellite): Non può essere impostata dall'utente

Scan Mode (Modalità Scansione): Scan Mode (Modalità Scansione): Premere i tasti freccia < e > per selezionare scan Mode (modalità scansione).(Network/Full (Di rete/Completa))

Scan Type (Tipo Scansione): Scansiona tutti i canali attivi delle stazioni televisive e li memorizza nel televisore. (All/Only Encrypted Channels/ Only Free Channels (Tutti/Solo i Canali Criptati/Solo i Canali Gratuiti)).

Store Type (Tipo di memorizzazione): Premere i pulsanti freccia < e > per selezionare Store Type (Tipo Archivio). (All/Only Digital Channels/Only Radio Channels (Tutti/Solo i Canali Digitali/Solo i Canali Radio))

LNB Configurations (Configurazioni LNB)

- LNB Power (Tensione LNB): L'utente può selezionare lo stato LNB power (Alimentazione LNB) su on (acceso) oppure su off (spento).
- LNB Frequency (Frequenza LNB): Un parametro del satellite, alcuni dei valori specifici (Universal (Universale), 5150 5750 ecc.) sono forniti all'utente per essere selezionati premendo il pulsante "enter" (invio).
- Tone 22KHz (Tone 22 KHz): Questa voce è utilizzata per il parametro Tone 22KHz (Tono 22 KHz) del satellite, è consentita la modifica solo quando il valore LNB Frequency (Frequenza LNB) sceglie il valore 5150 e il valore inferiore delle voci.

Transponder: Questa voce include 3 sotto-voci denominate Frequency (Frequenza), Symbol Rate (Frequenza Simboli) e Polarization (Polarizzazione). L'utente può modificare questi valori inserendo manualmente (Frequency (Frequenza), Symbol Rate (Frequenza Simboli)) oppure premendo il pulsante "enter" (invio) (Polarization (Polarizzazione)).

Signal Quality (Qualità del Segnale): Il valore compreso tra 0 e 100 indica l'attuale Qualità del Segnale

Signal Level (Livello del Segnale): Il valore compreso tra 0 e 100 indica l'attuale Livello del Segnale

Satellite Manual Tuning (Regolazione manuale satellite)

Satellite Manual Tuning (Sintonizzazione Manuale del Satellite) è simile al Single RF Scan (Ricerca RF Singola) della Antenna. Si utilizza per scansionare un solo satellite impostando il Transponder del satellite selezionato. In questa modalità di scansione, l'utente è autorizzato a modificare solo il Transponder, le altre voci sono disabilitate.

Editing Channels (Modifica Canali)

Swapping channels (Ordinamento Canali)

Questa opzione è disponibile solo quando l'LCN è spento.

(Come disattivare LCN.Impostazioni->Canali e ingressi->Canali->

Antenna/Cavo->LCN->ON/OFF.)

Per invertire due canali, è possibile utilizzare la funzione swap channel (ordina canale).

Nota: è necessario passare alla sezione Antenna o Cavo per eseguire i seguenti passaggi.

Assicurati di aver selezionato "satellite generale" per utilizzare questa funzione via satellite.

1. Premere i pulsanti ≡ per aprire il menu "TV options" (Opzioni TV).
2. Premere i pulsanti freccia ^ sul telecomando, selezionare l'opzione "Channels" (Canali).
3. Premere i pulsanti freccia > sul telecomando, selezionare l'opzione "Channel Management (Gestione del canale)" e premere i pulsanti OK per accedere alla pagina "Channel Management (Gestione del canale)".
4. Premere i pulsanti freccia ^ e v sul telecomando, selezionare l'opzione "Channel Swap" (Scambio di canale) e premere i pulsanti OK per visualizzare la pagina Channel Swap (Scambio di canale).
5. Premere i pulsanti freccia ^ e v sul telecomando e premere i pulsanti OK al fine di selezionare due canali che si desidera ordinare.

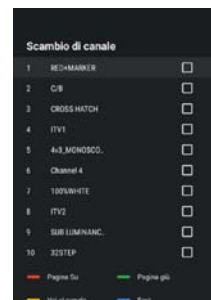

Skipping channels (Salto dei Canali)

1. Nel sottomenu "Channel Management" (Gestione del canale) premere i pulsanti freccia **▲** e **▼** sul telecomando, selezionare l'opzione "Channel Skip" (Salto del Canale) e premere i pulsanti OK per visualizzare la pagina "Channel Skip" (Salto del Canale).
2. Premere i pulsanti OK sul telecomando per evidenziarla. Un'icona appare accanto al nome del canale.
3. Da ora, dopo questa operazione, quando si passa da un canale all'altro, il canale in questione verrà saltato.
Per rendere il canale di nuovo disponibile nella normale selezione dei canali, ripetere i passi precedenti.

Channel list (Lista Canali)

Oggi giorno, la quantità di canali televisivi è così estesa che l'elenco dei canali ne comprende di solito diverse centinaia. Spesso è complicato o laborioso trovare un canale specifico. La funzione di ricerca semplifica la ricerca di un canale specifico:

1. Aprire l'elenco dei canali: premere i OK buttons per mostrarlo.
2. Premere GREEN (verde). Questa operazione mostra ulteriori funzionalità relative all'elenco dei canali .
3. Selezionare "Operazione" utilizzando i pulsanti freccia **▲** e **▼** ei pulsanti OK .
4. Selezionare "Find" (Trova) utilizzando i pulsanti freccia **▲** e **▼** inoltre i pulsanti OK. Una finestra di dialogo di ingresso verrà visualizzata sullo schermo.
Inserire il numero del canale o il nome del canale, evidenziare l'icona di conferma e successivamente premere i pulsanti OK. Il televisore individuerà i canali.
5. Selezionare "Sort" (Ordina) utilizzando i pulsanti freccia **▲** e **▼** inoltre i pulsanti OK.
Premere i pulsanti freccia **▲** e **▼** sul telecomando, selezionare la voce e premere i pulsanti OK, questa pagina ritornerà all'elenco dei canali e il canale verrà inserito nell'ordine selezionato.
6. Premere il tasto "OK", quindi premere il tasto "giallo".
Premere i tasti freccia **▲** e **▼** sul telecomando, selezionare la voce e premere il tasto OK, la pagina tornerà all'elenco dei canali e i canali verranno elencati in base al ltro da te selezionato.

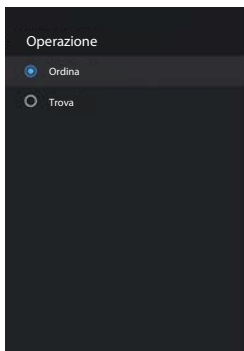

(3)

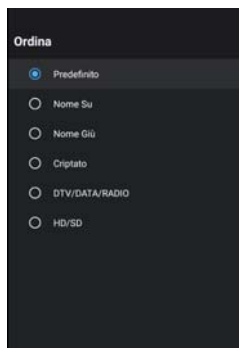

(5)

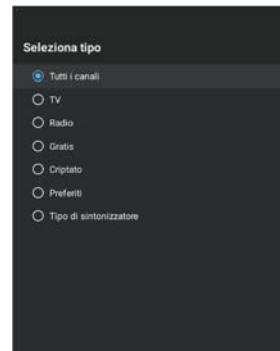

(6)

Defining favorite channels (Definizione dei canali preferiti)

Questa è la procedura per aggiungere canali all'elenco dei Preferiti o rimuoverli:

1. Premere il pulsante OK per visualizzare l'elenco dei canali.
2. Premere i tasti blu per aggiungere o rimuovere i preferiti.
3. Premere il tasto OK, premere il tasto giallo per accedere al menu "Seleziona tipo" --> "Preferiti" per visualizzare i programmi preferiti.



Collegamento di Google Home al televisore

1. Sulla homepage del telefono cellulare, aprire l'applicazione Google Home
2. Selezionare il nome del Device (Dispositivo) corrispondente nell'elenco dei dispositivi.
3. Cliccare "cast my screen" (Proietta il mio schermo)
4. Scegliere "Cast screen" (Proietta schermo)
5. Cliccare "Start now" (Avvia adesso) per confermare di nuovo

Condividere foto, musica e video sul televisore

1. Aprire il video, l'album di foto, la musica e altre applicazioni sul tuo cellulare, trovare e cliccare il pulsante ;
2. Selezionare il nome del dispositivo corrispondente nell'elenco a comparsa.
3. Dal dispositivo portatile, selezionare foto, musica e video da riprodurre e successivamente condividere sul televisore.

Come utilizzare la funzione interattiva multischermo

1. Collegare il televisore e il telefono cellulare alla stessa rete.
2. Aprire l'applicazione Multi-ScreenShare sul televisore, trovare il nome della macchina e premere il tasto OK per selezionare il sistema operativo Android o IOS in base al tipo di cellulare;
3. Aprire l'applicazione di riproduzione video sul telefono cellulare da Android, saranno presenti i seguenti pulsanti nell'interfaccia video, fare clic sul pulsante . Dopo aver cliccato, appariranno i nomi dei televisori disponibili nella rete esistente, cliccare sul nome del televisore richiesto nell'applicazione Multi-ScreenShare al fine di condividerlo con il televisore;
4. Da IOS, aprire il centro di controllo sul telefono cellulare, cliccare su Screen mirroring ; il telefono cellulare mostrerà i dispositivi disponibili sulla rete corrente, cliccare sul nome del televisore richiesto nell'applicazione Multi-ScreenShare per condividerlo sul televisore.

i Alcune delle sorgenti di segnale menzionate in precedenza aprono servizi di streaming online a pagamento. Ulteriori informazioni sugli abbonamenti e le tariffe sono disponibili sui siti web dei provider di riferimento.

Utilizzo dell'EPG (Guida Elettronica ai Programmi)

EPG (Guida Elettronica ai Programmi) è una guida on-screen che visualizza il programma televisivo digitale pianificato. È possibile navigare, selezionare e visualizzare i programmi.

Nota: DTV EPG non richiede una connessione internet.

- Per utilizzare DTV EPG, Premere il pulsante EPG sul telecomando, apparirà il menu della Guida ai programmi, che permette di ottenere informazioni sul programma attuale o successivo in riproduzione su ogni canale. Navigare tra i diversi programmi utilizzando i tasti freccia del telecomando.
- Utilizzare i relativi pulsanti colorati mostrati nella parte inferiore dello schermo per visualizzare l'EPG.
- È possibile che non ci siano informazioni da visualizzare. Cambiare prima il canale e il televisore può acquisire informazioni EPG appropriate dal segnale TV quando il canale è acceso.

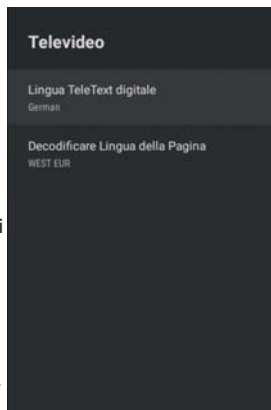

Teletext (Televideo)

Teletext (Televideo) o convenzionalmente televideo è un sistema di trasmissione di testo e grafica unidirezionale, o non interattivo, tramite radiodiffusione o cavo per essere visualizzato su un televisore.

È necessario disporre di un decoder o di un microchip integrato nel televisore per ricavare le informazioni televideo.

Teletext (Televideo) può essere trasmesso via cavo oppure in radiodiffusione via etere tramite radio o televisione. In caso di trasmissione televisiva, può impiegare interamente un canale o essere codificato nell'intervallo di blanking verticale, oVBL.

Informazioni Teletext (Televideo)

Teletext (Televideo) è un testo (livello 1.5) che viene veicolato in DVBT digitale e rete analogica. La concezione di partenza è un giornale elettronico che si basa su un servizio aggiornato (programma, canale) diffuso tramite mezzo televisivo.

Di solito il flusso Teletext (Televideo) è sempre aperto e memorizza le pagine quando il servizio viene avviato; in altre parole il motore Teletext (Televideo) è sempre in funzione quando il video viene avviato; anche se il Teletext AP (Televideo AP) è nascosto, il motore Teletext (Televideo) è operativo.

Show (Mostra): Premere il pulsante TTX per visualizzare il Teletext (Televideo) .

Exit (Esci): Premere il pulsante TTX (ESCI) per uscire dal Teletext (Televideo).

Nota: Quando il canale in onda non dispone di Teletext (Televideo), un toast mostrerà il messaggio "No Teletext (Nessun Televideo)" come promemoria.

Details (Dettagli):

- * **Digital Teletext Language (Lingua Tele digitale):** È concepito per mostrare il numero di pagina iniziale del teletext (televideo), il che implica che una selezione differente conduce a un diverso numero di pagina iniziale.
- * **Decoding Page Language (Decodificare Lingua della Pagina):** È possibile selezionare un font secondo le proprie esigenze, e la pagina di televideo verrà visualizzata nello stile font corrispondente.

HbbTV

HbbTV (Hybrid broadcast broadband TV) ovvero uno standard di settore per TV digitali ibridi è un servizio offerto da alcune emittenti e disponibile solo su alcuni canali televisivi digitali. HbbTV offre una televisione interattiva su Internet a banda larga. Queste funzionalità interattive si aggiungono e arricchiscono i normali programmi digitali, includendo servizi come il televideo digitale, la guida elettronica ai programmi, giochi, votazioni, informazioni specifiche relative al programma corrente, pubblicità interattiva, riviste informative, accesso su richiesta ai propri contenuti per un determinato periodo, ecc. Per utilizzare HbbTV assicurarsi che il televisore sia collegato a Internet e che HbbTV sia attivo. Sono presenti alcune impostazioni HBBTV, è possibile verificarle tramite "Enter Menu key (Inserisci Pulsante Menu) > Select Advanced Options (Seleziona Opzioni Avanzate) > HBBTV Settings (ImpostazioniHBBTV".

Details (Dettagli):

> HBBTV Support (Supporto HBBTV): È utilizzato per controllare la funzione HBBTV.

> Do Not Track/Cookie Settings/Persistent Storage/Block Tracking Sites/Device ID/Reset Device ID (Non Tenere Traccia/Impostazioni Cookie/Archiviazione Persistente/Blocca Siti di Tracciamento/ID Dispositivo/Reimposta ID Dispositivo): Sono tutte le impostazioni del browser HBBTV.

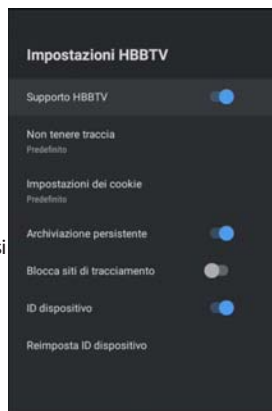

i Il televisore richiede una connessione a Internet per il funzionamento dei servizi HbbTV.

HDMI1 oppure HDMI2 sorgent seegnale

⚠ Avvertenza: Spegner il televisore e il dispositivo esterno che si desidera connettere prima di collegare i cavi, in caso contrario è possibile danneggiare i dispositivi.

È possibile collegare fino a dispositivi HDMI al televisore HDMI è l'abbreviazione di "High Definition Multimedia Interface" (Interfaccia Multimediale ad Alta Definizione) e consente la trasmissione digitale di segnali audio e video sullo stesso cavo.

La porta HDMI1 supporta inoltre la funzione ARC, che fornisce l'opzione di controllo Settings (Impostazioni) --> Channels & Inputs (Canali & input) --> Inputs (Sorgenti) --> HDMI.

1. Collegare il dispositivo esterno al televisore utilizzando un cavo HDMI standard (non in dotazione).

i Da notare che il cavo deve essere compatibile con l'applicazione desiderata. Ad esempio, utilizzare un cavo in versione 1.4 / 2.2 per ARC CEC o un cavo in versione 2.0 per Ultra HD.

2. Aprire l'app Live TV (Televisione dal vivo), premere il pulsante Source (Sorgente) per visualizzare il menu di selezione della sorgente del segnale. Selezionare la sorgente segnale desiderata, HDMI1 oppure HDMI2 e confermare premendo il pulsante OK.
3. Avviare la riproduzione sul dispositivo collegato.

Utilizzo del televisore come monitor PC

i Il PC deve disporre di una scheda grafica compatibile HDMI-per collegarsi al televisore. Non è possibile collegare un PC avente un'uscita analogica (VGA).

⚠ Avvertenza: Spegner il televisore e il PC prima di collegare i cavi, in caso contrario è possibile danneggiare i dispositivi.

Collegare l'uscita della scheda grafica del PC con una delle porte HDMI del televisore. Per eseguire questa operazione è necessario disporre di un cavo HDMI (non in dotazione).

Sorgente segnale AV

È possibile collegare un dispositivo con uscita AV (ad esempio una videocamera analogica, o un videoregistratore) al televisore.



Avvertenza: Spegnerne il televisore e il dispositivo esterno che si desidera connettere prima di collegare i cavi, in caso contrario è possibile danneggiare i dispositivi.

1. Collegare il cavo Mini AV in alla presa (non in dotazione).
2. Collegare il dispositivo esterno alle prese aventi il medesimo colore del cavo Mini AV utilizzando, se necessario, un cavo AV standard (non in dotazione).
3. Aprire l'app Live TV (Televisione dal vivo), Premere il pulsante Source (Sorgente) al fine di visualizzare il menu di selezione della sorgente del segnale. Premere i pulsanti freccia $\blacktriangleleft/\blacktriangleright$ selezionare AV item e premere il pulsante OK.
4. Avviare la riproduzione sul dispositivo collegato.

Sorgente segnale USB (riproduzione di file multimediali)

È possibile collegare dispositivi USB compatibili al televisore al fine di riprodurre file multimediali supportati (ad esempio foto, musica) archiviati nei dispositivi USB.

Premere il pulsante home per accedere alla pagina iniziale e selezionare l'applicazione Media Player. In alto, sono disponibili opzioni per impostare un filtro in base al tipo di file. In basso, è visibile la cartella selezionata sul dispositivo di archiviazione di massa USB (inizialmente, è possibile vedere solo la cartella principale del dispositivo stesso)

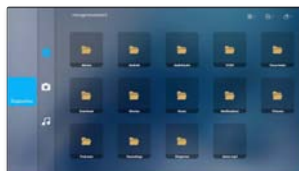

Non è necessario spegnere il televisore per collegare o scollegare un dispositivo di archiviazione di massa USB.

Menu

TV Options (Opzioni TV)

Il televisore dispone di vari menu che si possono utilizzare per adeguarlo alle proprie esigenze specifiche. È possibile premere l'icona del pulsante \equiv nella schermata iniziale per accedere al menu Settings (Impostazioni).

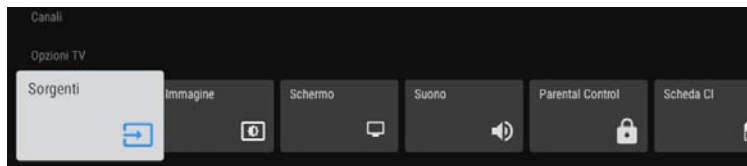

Sorgenti: Elenco dello stato degli ingressi. Lo stato degli ingressi connesso e in standby verrà visualizzato separatamente.

Immagine: Fornisce funzionalità di regolazione video per gli utenti. Consente agli utenti di regolare l'immagine o la qualità dell'immagine in modo che gli utenti possano divertirsi guardando la TV. L'utente può premere il tasto su/giù per selezionare la "Funzione immagine" che desidera regolare. 14:9 (Espansione Film 14:9), Movie expand 16:9 (Espansione Film 16:9).

Screen(Schermo):Regolare il rapporto dello schermo, è possibile scegliere Full, 4:3, ecc.

Suono: Individua le impostazioni per il bilanciamento del suono, gli altoparlanti, l'uscita digitale, SPDIF e altro in questo sottomenu.

Parental Controls(Parental Control): L'impostazione Controllo genitori consente di bloccare contenuti non appropriati per i bambini.

Advanced Options (Opzioni avanzate)

- **Audio :** Audio Language.2nd Audio Language.Sound Tracks.Audio Type. Puoi entrare e impostare
- **Subtitle (Sottotitolo):** È possibile con questa opzione attivare o disattivare la visualizzazione dei sottotitoli. Non tutti i programmi sono trasmessi sottotitolati.
- **Teletext (Televideo):** È possibile impostare la lingua del Teletext. quando non avviene alcuna operazione nel periodo temporale impostato.
- **Blue Mute (Muto Blu):** Controllo Blue Mute (Muto blu) on/off (acceso/spento). Lo schermo diventa blu in assenza di segnale se si attiva Blue Mute (Muto Blu).
- **No Signal Auto Power Off (Spegnimento automatico per mancanza di segnale):** È possibile impostare quanto tempo dopo l'assenza di segnale, il televisore si spegnerà automaticamente.
- **Default Channel (Accensione del Canale):** Impostare il canale di avvio predefinito
- **HBBTV Settings (Impostazioni HBBTV):** È possibile attivare o disattivare le funzioni di impostazione HBBTV.
- **System Information (Informazioni Sistema):** Visualizza le informazioni di sistema
- **Open Source Licenses (Licenze open source):** Cliccare per leggere le caratteristiche delle licenze.

Settings (Impostazioni)

Channels & Inputs(Canali e ingressi)

- **Canali:** Ricerca canali e opzioni avanzate.
- **Inputs (Input):** È possibile visualizzare lo stato dei dispositivi collegati al televisore: ingresso collegato, ingressi in standby e ingresso non collegato, ecc.

Controllo CEC(CONTROLLO ELETTRONICO DEI CONSUMATORI (CEC))

- **Controllo CEC globale :** Consentire al televisore di controllare i dispositivi HDMI.
- **Consenti alla Ty di spegnere i dispositivi connessi:** Spegner il dispositivo HDMI con il televisore.
- **Consenti ai dispositivi connessi di accendere la TV:** Accendere il televisore con il dispositivo HDMI.

Note:

- * I cavi HDMI devono essere utilizzati per collegare i dispositivi compatibili HDMI CEC-al televisore.
- * La funzione HDMI CEC del dispositivo collegato deve essere attivata.
- * Se si collega un dispositivo HDMI che non è compatibile HDMI CEC, tutte le funzioni di controllo HDMI-CEC non funzionano.
- * A seconda del dispositivo collegato HDMI, la funzione di controllo HDMI-CEC potrebbe non funzionare



Display & Sound (Display e audio)

Picture (Immagine)

- **Picture Mode (Modalità Immagine):** Se si desidera configurare le impostazioni per l'immagine, sono disponibili sette modalità immagine.
- **Retroilluminazione automatica:** selezionare OFF, BASSO, MIDERE, ECC.
- **Backlight (Retroilluminazione):** Regolare Local Dimming (Dimmeraggio Locale), Backlight Level (Livello di Retroilluminazione), Automatic Light Sensor (Sensore di Luminosità Automatico) e Minimum Backlight (Retroilluminazione minima) al fine di modificare la luminosità complessiva dello schermo.
- **Brightness (Luminosità):** Regolare il livello di luminosità al fine di generare immagini più chiare o più scure.
- **contrast (Contrasto):** Regolare il livello di contrasto per aumentare o diminuire come appaiono le immagini luminose.
- **Saturation (Saturazione):** Regolare la saturazione delle impostazioni del colore.
- **HUE (Tonalità):** Regolare le impostazioni della tonalità del colore.
- **Sharpness (Nitidezza):** Regolare il modo in cui appaiono i bordi delle immagini; nitidi o sfumati.
- **Advanced Video (Impostazioni avanzate):** È possibile selezionare Temperatura colore, Notifica Dolby Vision, DNR e altre opzioni.
- **Reset to Default (Ripristino a valori predefiniti):** Ripristinare le impostazioni dell'immagine in onda alla modalità di fabbrica.

Screen (Schermo): Regolare il rapporto dello schermo, è possibile scegliere Full, 4:3, ecc.

Sound (Audio)

- **Sound style (Stile sonoro):** Standar, vivid, sport e altre modalità possono essere selezionate.
- **Basic settings (Impostazioni di base):** set equilibrio, basso, acuti, surround, suono e altre funzioni.
- **Dolby Audio Processing (Elaborazione audio Dolby):** Impostare Dolby sound On/Off.
- **Speakers (Altoparlanti):** Speaker accesi e spenti.
- **Speaker Delay (Ritardo Speaker):** Impianto audio esterno.
- **Downmix Mode (Modalità Downmix):** Abilita il downmix, converte l'audio multicanale in audio bicanale.
- **Reset to Default (Ripristino a valori predefiniti):** Ripristinare le impostazioni audio attuali alla modalità di fabbrica.

Audio Output (Uscita audio): Uscita digitale, la modalità Spdif Delay può essere impostata.

Network & Internet (Rete e Internet):

- **Wi-Fi:** Attivare il Wi-Fi per accedere a Internet tramite una connessione di rete wireless. Selezionare una rete disponibile, premendo i pulsanti OK per confermare. Apparirà una schermata che richiederà, se necessario, l'inserimento della password.
- **Mostra tutte:** Premere i pulsanti OK per visualizzare tutte le reti disponibili o solo alcune reti disponibili.

Other options (Altre opzioni)

- **Add new network (Aggiungi nuova rete):** È possibile aggiungere una rete wireless.
- **Scanning always available (Scansione sempre disponibile):** È possibile effettuare la scansione delle reti anche quando il Wi-Fi è spento.

Accounts & Sign In (Account e accesso): Utilizzare al meglio il televisore. Scegliere il tipo di account e accedere per ottenere nuove app, suggerimenti sui film e altro ancora.

Privacy: È possibile selezionare Posizione. Permessi di utilizzo e diagnostica.app. Accesso speciale all'app. Sicurezza e restrizioni e altre impostazioni.

Apps (App): È possibile visualizzare le informazioni su un'app o su altre voci elencate. Le informazioni e i controlli disponibili si differenziano tra i diversi tipi di app.

System(Sistema)

Ambient mode(Salvaschermo): Il salvaschermo viene visualizzato quando non viene utilizzato per molto tempo.

Power & Energy(Alimentazione ed energia): Impostazioni di risparmio energetico ed energetico.

About (Informazioni): Questa opzione mostra le informazioni di base del televisore, tra cui System update/Device name/Production Name/Restart/Status/Legal information /Model/Version/Software Version/Netflix ESN/Android security patch level/Kernel version/Build (Aggiornamento di sistema/ Nome dispositivo/Nome di produzione/Riavvia/Stato/Informazioni legali/Modello/Versione/Versione Software/Netflix ESN/Livello patch di sicurezza Android/Versione kernel/Costruire. L'utente può premere i pulsanti freccia \wedge e \vee per consultare le informazioni.

Date & time (Data e ora): L'utente può selezionare questa voce per impostare le voci relative al tempo del dispositivo TV, tra cui Automatic date & time, Set date, Set time, Set time zone, (Data e ora automatiche, Imposta data, Imposta ora, Imposta fuso orario), Use 24-hour format (Usa formato 24 ore). Quando la data e l'ora automatiche sono impostate su "Use network-provided time" (Utilizza l'ora fornita dalla rete), impostare la data e l'ora.

Automatic date & time (Data e ora automatiche):

Utilizzare l'ora fornita dalla rete. È possibile inoltre impostare manualmente l'ora corrente quando è selezionato Off (spento).

- **Set date (Imposta data):** Impostare la data.
- **Set time (Imposta ora):** Impostare l'ora.
- **Set time zone (Imposta fuso orario):** Selezionare il proprio fuso orario.
- **Use 24-hour format (Usa formato 24 ore):** Impostare l'orario da visualizzare in formato 12 o 24 ore.



Language (Lingua): Regolare le impostazioni predefinite della lingua per il televisore.

Keyboard (Tastiera): Regolare le impostazioni predefinite per la tastiera.

Storage (Memoria): Utilizzato per visualizzare le informazioni di archiviazione del televisore. L'archiviazione del dispositivo mostra le informazioni sui dati attuali nell'archiviazione condivisa interna al sistema, la rimozione dell'archiviazione mostra le informazioni relative all'archiviazione del dispositivo rimovibile.

Cast(Trasmissione): Puoi selezionare Sempre, Durante il casting, Mai opzioni per consentire ad altri di controllare i tuoi supporti di riproduzione.

System sounds(Suoni di sistema): Accendere l'audio del sistema e il televisore emetterà un suono durante il funzionamento.

Restat (Riavvia): Riavvia la tua TV.

Accessibility (Accessibilità): Impostazioni ausiliarie per soddisfare le preferenze dell'utente come Descrizione audio, Ipovedenti, Non Udenti, Didascalie, Testo ad alto contrasto, ecc.

Remotes & Accessories (Telecomandi e accessori): È possibile collegare il telecomando tramite Bluetooth, prima di abbinare i dispositivi Bluetooth, assicurarsi che siano in modalità di abbinamento.

Help & Feedback(Guida e feedback) : isita [google tv help at](#).

Funzione ausiliaria per ipovedenti e ipoudenti

Alcune funzioni dovrebbero essere supportate dalla fonte del film e le funzioni sono diverse a seconda delle varie versioni del sistema e dei modelli di macchina. Fare riferimento all'acquisto effettivo.

1. Funzione TalkBack

La funzione TalkBack (assistenza vocale) in una TV digitale è una tecnologia ausiliaria senza barriere, rivolta principalmente agli utenti ipovedenti o a persone che necessitano di istruzioni vocali. La sua funzione principale è aiutare gli utenti a utilizzare l'interfaccia TV o a comprenderne il contenuto tramite il feedback vocale.

Modalità di apertura

Metodo 1: premere contemporaneamente i tasti "Indietro" ← e "Giù" v sul telecomando (per almeno 4 secondi) per attivare o disattivare rapidamente la funzione TalkBack.

Metodo 2: Premere il "tasto impostazione (⚙)" del telecomando e il percorso è: Impostazioni-> Accessibilità-> TalkBack (Screen reader)-> Attiva per attivare o disattivare la funzione TalkBack.

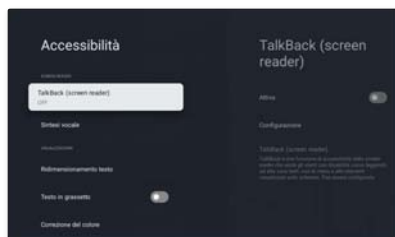

2. Funzione di descrizione audio (ipovedenti)

La descrizione audio rappresenta l'abbreviazione orale dell'immagine e il suo target di utenti è costituito dalle persone ipovedenti. Grazie all'uso di una voce aggiuntiva, è possibile fornire descrizioni ausiliarie per media visivi quali televisione, film, drammi, ecc., favorendo le persone ipovedenti a comprendere informazioni visive che non sarebbero inizialmente in grado di ricevere, come scene, espressioni dei personaggi e dettagli dei movimenti dei personaggi.

Modalità di apertura:

1. Riprodurre il segnale TV con la traccia sonora con Descrizione audio.
2. Selezionare la traccia sonora con il logo AD, il percorso è: Menu -> Opzioni avanzate -> Audio -> Colonne sonore, e in questo momento è possibile ascoltare la narrazione.
3. Il Tipo audio viene utilizzato per impostare il tipo di traccia sonora predefinito e il percorso è: Menu -> Opzioni avanzate -> Audio -> Tipo di audio -> Descrizione audio.
4. L'opzione "Non vedenti" viene utilizzata per impostare il tipo di traccia sonora per non vedenti e il percorso è: Menu -> Opzioni avanzate -> Audio -> Ipovedente.

3. Funzione ipoudenti

La funzione per non udenti (assistenza uditiva) nella TV digitale è una tecnologia ausiliaria progettata per gli utenti non udenti, volta ad aiutare gli utenti a comprendere meglio i contenuti TV grazie all'uso di sottotitoli visivi.

Modalità di apertura:

1. Riproduci il segnale TV con i sottotitoli per non udenti.
2. Seleziona Sottotitoli per non udenti e il percorso è: Menu-> Opzioni avanzate-> Sottotitolo-> Tracce di sottotitoli.
3. Il Tipo sottotitoli viene utilizzato per impostare il tipo di sottotitolo predefinito e il percorso è: Menu-> Opzioni avanzate-> Sottotitolo-> Tipo di sottotitolo.

4. Imposta le preferenze utente

Imposta la correzione del colore, il contrasto del carattere, la dimensione del carattere, il cursore di messa a fuoco, ecc.

Suggerimenti operativi:

Impostazioni-> Accessibilità-> Le didascalie consentono l'impostazione della dimensione del carattere e la messa a fuoco.

Impostazioni-> Accessibilità-> Testo ad alto contrasto consente l'impostazione del contrasto per i caratteri.

Specifiche

Tensione d'esercizio	100 – 240 V~ 50/60 Hz
Consumo di potenza nominale	50 W
Peso netto senza supporto	718 X 421 X 70 mm
Ingresso antenna RF	3.4 Kg
RF aerial input	75 Ω non bilanciata
Lingua OSD	Opzioni multiple
Sistema	DTV: DVB-T/T2/C/S/S2 ATV: PAL/SECAM BG/DK/I
Copertura canale	DTV: DVB-T: 177.5 MHz ~ 226.5 MHz 474 MHz ~ 858 MHz DVB-C: 113 MHz~858 MHz DVB-S/S2: 950 MHz ~ 2150 MHz ATV: 46 MHz ~ 862 MHz
Gamma di frequenza Wi-Fi (Massima potenza Wi-Fi)	2412MHZ to 2472MHZ (<100mW) 5180MHZ to 5320MHZ (<100mW) 5500MHZ to 5700MHZ (<100mW) 5745MHZ to 5825MHZ (<25mW)
Gamma di frequenza BT (BT- potenza massima)	2402MHZ to 2480MHZ (<10mW)
Versione software (coinvolgere o superiore)	V01.04021

Nota: Alcune specifiche possono differire a seconda delle regioni o dei modelli, pertanto considerare il vostro prodotto come standard.

Specifiche

Restrizioni nazionali

Il presente dispositivo è destinato all'uso domestico e/o aziendale in tutti i paesi dell'UE (e in altri paesi in cui è applicata la corrispondente direttiva UE) senza alcuna restrizione, ad eccezione dei paesi elencati di seguito.

Paese	Restrizione
Bulgaria	È richiesto un permesso pubblico per l'utilizzo all'aperto e in strutture pubbliche
Francia	Utilizzo in spazi chiusi esclusivamente per versioni da 2454-2483,5 MHz.
Italia	È richiesto un permesso pubblico per l'utilizzo al di fuori degli spazi privati
Grecia	Utilizzo in spazi chiusi esclusivamente per versioni da 5470-5725 MHz.
Lussemburgo	È richiesto un permesso pubblico per le offerte di reti e servizi (non per lo spettro)
Norvegia	Non è consentita l'emissione di onde radio in un raggio geografico di 20 km intorno al centro di Ny-Ålesund.
Federazione Russa	È consentito unicamente l'utilizzo in spazi chiusi

Le normative dei singoli paesi sono soggette a cambiamenti in qualsiasi momento. Si raccomanda all'utente di rivolgersi alle autorità competenti per conoscere lo stato attuale dei regolamenti nazionali relativi al WiFi a 2,4 GHz e 5 GHz.

Il dispositivo è conforme alle specifiche RF quando il dispositivo viene utilizzato a 20 cm dal corpo.

Metodo di scrittura suggerito:

Ai sensi dell'articolo 10, paragrafo 10, della direttiva 2014/53/UE, l'imballaggio indica che questa apparecchiatura radio sarà soggetta ad alcune restrizioni quando immesso sul mercato in Belgio (BE), Bulgaria (BG), il Repubblica Ceca (CZ), Danimarca (DK), Germania (DE), Estonia (EE), Irlanda (IE), Grecia (EL), Spagna (ES), Francia (FR), Croazia (HR), Italia (IT), Cipro (CY), Lettonia (LV), Lituania (LT), Lussemburgo (LU), Ungheria (HU), Malta (MT), Paesi Bassi (NL), Austria (AT), Polonia (PL), Portogallo (PT), Romania (RO), Slovenia (SI), Slovacchia (SK), Finlandia (FI), Svezia (SE), Regno Unito(UK(NI)), Turchia(TR), Norvegia (NO), Svizzera (CH), Islanda (IS) e Liechtenstein (LI).

La funzione WLAN per questo dispositivo è limitata all'uso interno solo quando si utilizza il 5150 a Gamma di frequenza 5350 MHz.

Risoluzione dei problemi

Prima di contattare il tecnico del servizio di assistenza, effettuare le seguenti semplici verifiche. Se qualche programma non si arresta, staccare la spina del televisore e chiamare l'assistenza.

PROBLEMA	SOLUZIONE POSSIBILE
Nessun suono e immagine	<ul style="list-style-type: none"> - Accertarsi che la spina sia stata collegata ad una presa di corrente. - Verificare se si è premuto il pulsante POWER (ALIMENTAZIONE) sul televisore. - Controllare le impostazioni di contrasto e luminosità dell'immagine.
L'immagine è perfetta, ma non si sente l'audio.	<ul style="list-style-type: none"> - Controllare il volume. - L'audio è silenziato? Premere il pulsante MUTE (MUTO). - Cambiare canale, il problema potrebbe essere la trasmissione televisiva. - I cavi audio sono installati correttamente?

PROBLEMA	SOLUZIONE POSSIBILE
Il telecomando non funziona	<ul style="list-style-type: none"> - Verificare se è presente qualche oggetto tra il prodotto e il telecomando che causa interferenze. - Le batterie sono installate rispettando la corretta polarità (da + a +, da - a -)? - Impostazione corretta della modalità di funzionamento a distanza: TV, VCR ecc.? - Sostituire le batterie.
Spegnimento improvviso	<ul style="list-style-type: none"> - È impostato il timer sleep? - Verificare le impostazioni di controllo accensione. Sintonizzazione interrotta. - Nessun segnale spegnimento automatico.
L'immagine appare con lentezza dopo l'accensione	<ul style="list-style-type: none"> - Ciò è normale; l'immagine viene disattivata durante il procedimento di avvio del prodotto. Contattare il proprio centro di assistenza, se l'immagine non è apparsa dopo cinque minuti.
Colore assente o insoddisfacente o immagine di pessima qualità	<ul style="list-style-type: none"> - Regolare il colore nell'opzione dedicata del menu. - Tenere una distanza sufficiente tra il prodotto e il VCR. - Cambiare canale, il problema potrebbe essere la trasmissione televisiva. - I cavi VIDEO sono installati correttamente? - Attivare qualsiasi funzione per ripristinare la luminosità dell'immagine.
Strisce orizzontali/verticali o tremolio dell'immagine	<ul style="list-style-type: none"> - Verificare la presenza di interferenze locali, come un elettrodomestico o un utensile elettrico.
Il televisore non riceve tutti i canali.	<ul style="list-style-type: none"> - Controllare che il cavo coassiale sia saldamente collegato al televisore. - Se si utilizza un'antenna, verificare che sia posizionata correttamente e che tutte le connessioni siano assicurate.
Ricezione scarsa di alcuni canali	<ul style="list-style-type: none"> - Stazione o prodotto via cavo che presenta delle problematiche. Sintonizzarsi su un'altra stazione. - Il segnale della stazione è scarso, orientare nuovamente l'antenna per ricevere più facilmente la stazione. - Verificare la presenza di sorgenti in grado di generare interferenze.
Nessuna uscita audio da uno degli altoparlanti	<ul style="list-style-type: none"> - Regolare il bilanciamento audio nell'opzione del menu.
L'audio del televisore non viene riprodotto attraverso il ricevitore.	<ul style="list-style-type: none"> - Collegare un cavo ottico al televisore e al ricevitore. - ARC consente l'uscita del suono digitale attraverso la porta HDMI (ARC). Ad ogni modo, ARC è disponibile solo quando il televisore è collegato a un ricevitore audio che supporta ARC.
La connessione alla rete wireless non è andata a buon fine.	<ul style="list-style-type: none"> - Assicurarsi che la connessione di rete sia impostata su Wireless. - Assicurarsi che il televisore sia collegato a un router IP wireless.
L'aggiornamento del software via Internet non è andato a buon fine.	<ul style="list-style-type: none"> - Verificare lo stato della connessione di rete. - Se il televisore non è collegato a una rete, collegarlo a una rete. - L'aggiornamento si interrompe se si possiede già l'ultima versione del software..
Nessuna immagine quando ci si connette all'HDMI	<ul style="list-style-type: none"> - Se un cavo HDMI non supporta High Speed HDMI (HDMI ad alta velocità), può causare sfarfallii o assenza di visualizzazione dello schermo. In questo caso utilizzare i cavi di ultima generazione che supportano HDMI ad alta velocità.

Manutenzione

I malfunzionamenti anticipati possono essere prevenuti. Una pulizia accurata e regolare può prolungare la vita utile del nuovo televisore. Assicurarsi di spegnere l'apparecchio e scollegare il cavo di alimentazione prima di iniziare qualsiasi operazione di pulizia.

Pulizia dello schermo

1. Di seguito è riportato un metodo eccellente per evitare che la polvere si depositi sullo schermo per un certo periodo di tempo. Inumidire un panno morbido in una miscela di acqua tiepida e un po' di ammorbidente o detersivo per piatti. Strizzare il panno finché non è quasi asciutto, e poi utilizzarlo per pulire lo schermo.
2. Assicurarsi che l'acqua in eccesso sia tolta dallo schermo, e successivamente lasciarlo asciugare all'aria prima di accendere il televisore.

Pulizia del cabinet

Per rimuovere lo sporco o la polvere, pulire il cabinet utilizzando un panno morbido, asciutto e privo di lanugine. Assicurarsi di non utilizzare un panno bagnato.

Assenza prolungata



Se si prevede di non utilizzare il televisore per un lungo periodo di tempo (ad esempio una vacanza), è consigliabile scollegare il cavo di alimentazione per proteggersi da possibili danni causati da fulmini o sbalzi di tensione.

HDMI® I termini HDMI, e HDMI High-Definition Multimedia Interface, e logo HDMI sono marchi di fabbrica o marchi registrati di HDMI Licensing LLC negli Stati Uniti e in altri paesi

Dolby AUDIO Prodotto su licenza da Dolby Laboratories. Dolby, Dolby Audio e il simbolo della doppia D sono marchi commerciali di Dolby Laboratories Licensing Corporation.

Questo prodotto contiene software gratuito soggetto alla GNU General Public License (GPL) e/o alla GNU Lesser General Public License (LGPL). È possibile ridistribuirlo e/o pubblicarlo secondo i termini previsti dalla GNU General Public License o dalla GNU Lesser General Public License come pubblicata dalla Free Software Foundation, in base alla versione 2 o (a vostra scelta) qualsiasi versione successiva.

Questo programma è pubblicato nella speranza che sia utile agli utenti, ma SENZA ALCUNA GARANZIA e soprattutto senza la garanzia implicita di essere PRONTO PER IL MERCATO o di essere UTILIZZATO PER UNO SCOPO SPECIFICO. È possibile trovare ulteriori informazioni nella GNU General Public License (GPL) e nella GNU Lesser General Public License (LGPL). È possibile ottenere il software dal servizio clienti di Imtron GmbH (per e-mail all'indirizzo di posta elettronica contact@imtron.eu o tramite l'indirizzo postale IMTRON GmbH, Media-Saturn-Straße 1, 85053 Ingolstadt, Germania). È possibile scaricare la GNU General Public License (GPL) e la GNU Lesser General Public License (LGPL) sul sito Web www.gnu.org/licenses/.

Questo dispositivo è idoneo esclusivamente per essere utilizzato in spazi chiusi. Questo dispositivo può essere utilizzato in tutti i paesi membri della UE.

Con la presente, Imtron GmbH dichiara che l'apparecchiatura radio PTV 32GF-5026C è conforme alla direttiva UE 2014/53/EU. Cliccare sul seguente link per consultare il testo completo della dichiarazione di conformità UE: <https://www.peaq-online.com/downloads>.

Puoi accedere al database europeo dei prodotti (EPREL) per ottenere informazioni sul modello tramite il link <https://eprel.ec.europa.eu/qr/2539073>. In alternativa, scansiona il codice QR sull'etichetta energetica.

■ Montaggio a parete

È possibile utilizzare un supporto a parete opzionale con il televisore. Consultare il rivenditore locale per acquistare la staffa di montaggio a parete consigliata. Fissare con cautela la staffa di montaggio a parete sul retro del televisore. Installare la staffa di montaggio a parete su una parete solida perpendicolare al pavimento. Se si collega il televisore ad altri materiali da costruzione, contattare personale qualificato per installare il supporto a parete. Istruzioni dettagliate saranno incluse con la parete montare. Utilizzare una staffa di montaggio a parete in cui il dispositivo sia adeguatamente fissato alla parete con spazio sufficiente per consentire la connettività a dispositivi esterni.

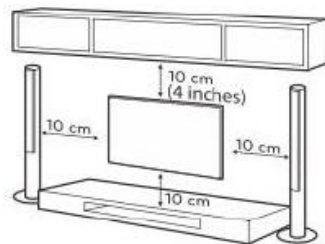

Nota: l'immagine è solo per riferimento.

- Scollegare l'alimentazione prima di spostare o installare il televisore. In caso contrario, potrebbero verificarsi scosse elettriche.
- Rimuovere il supporto prima di installare il televisore su un supporto a parete eseguendo il fissaggio del supporto al contrario.
- Se si installa il televisore su un soffitto o su una parete inclinata, potrebbe cadere e provocare gravi lesioni. Utilizzare un supporto a parete autorizzato e contattare il rivenditore locale o personale qualificato. In caso contrario non è coperto dalla garanzia.
- Non serrare eccessivamente le viti poiché ciò potrebbe causare danni al televisore e invalidare la garanzia.
- Per prevenire lesioni, questo apparecchio deve essere fissato saldamente alla parete secondo le istruzioni di installazione.
- Utilizzare le viti ei supporti a parete che soddisfano le seguenti specifiche. Eventuali danni o lesioni derivanti da uso improprio o utilizzo di un accessorio improprio non sono coperti dalla garanzia.

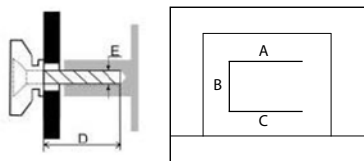

Nota:

1. Le immagini sono solo di riferimento.
2. Per i televisori con terminali verso parete, per lasciare spazio sufficiente per l'utilizzo dei terminali, è necessario un distanziatore in plastica insieme a ciascuna vite per fissare il supporto a parete. È un piccolo pilastro cavo, la cui altezza è ≥ 30 mm.

Dimensioni del modello: 32"		SUPERIORE	Fuori uso
Vite	Diametro(mm)" E"	M6	M6
	Profondità (mm)"D"	Massimo	10
		min	10
Quantità		2	2
A*B*C		200*200*200	

Advertencia

ESTIMADO CLIENTE:

Antes del uso, lea todas estas instrucciones de seguridad y uso por completo y conserve este manual como referencia en el futuro.

Cumpla siempre con las precauciones siguientes para evitar situaciones peligrosas y garantizar un rendimiento óptimo de su producto.

Imtron GmbH no asume ninguna responsabilidad por daños producidos al producto, a la propiedad o por lesiones personales debidas al uso inadecuado del producto o por su utilización para una finalidad distinta a la especificada por el fabricante.



PRECAUCIÓN

RIESGO DE ELECTROCUCIÓN
NO ABRIR



ADVERTENCIA:

PARA REDUCIR EL RIESGO DE ELECTROCUCIÓN, NO RETIRE LA CUBIERTA (NI LA CUBIERTA POSTERIOR). NO HAY PIEZAS REPARABLES POR EL USUARIO EN SU INTERIOR. DIRIJA CUALQUIER ASISTENCIA A PERSONAL DE SERVICIO CUALIFICADO EXCLUSIVAMENTE.



El símbolo del rayo con punta de flecha en un triángulo equilátero advierte al usuario de la presencia de "tensión peligrosa" no aislada dentro del chasis del producto que puede tener la magnitud suficiente como para constituir un riesgo de electrocución a personas.



El símbolo de exclamación en un triángulo equilátero advierte al usuario de la presencia de instrucciones importantes de uso y mantenimiento (servicio) en la literatura que acompaña al aparato.

INFORMACIÓN NORMATIVA

Este equipo genera, usa y puede radiar energía de radiofrecuencia, y podría causar interferencias perjudiciales a comunicaciones de radio si no se instala y usa según las instrucciones. Sin embargo, no existe ninguna garantía de que no se produzcan interferencias en una instalación concreta. Si este equipo causa interferencias perjudiciales a la recepción de radio o televisión, lo que puede determinarse apagando y encendiendo el equipo, se recomienda al usuario intentar corregir las interferencias con una o más de las medidas siguientes:

- Recolocar la antena receptora.
- Aumentar la separación entre el equipo y el receptor.
- Conectar el equipo a una toma de corriente o circuito distinto de aquél al que esté conectado el receptor.
- Consulte al vendedor o a un técnico experimentado de radio/TV para obtener ayuda.

PRECAUCIÓN

- ✘ **No intente modificar este producto de ningún modo sin autorización por escrito del proveedor. Las modificaciones no autorizadas pueden anular la autoridad del usuario para usar este producto.**
- ✘ **Las imágenes e ilustraciones de este manual del usuario se ofrecen solamente como referencia y pueden ser distintas al aspecto real del producto. Las especificaciones y el diseño del producto están sujetos a cambios sin previo aviso.**

Advertencia

¡ADVERTENCIAS Y PRECAUCIONES IMPORTANTES!

La energía eléctrica puede realizar muchas funciones útiles, pero también puede causar lesiones personales y daños materiales si se manipula incorrectamente. Este producto ha sido diseñado y fabricado con la mayor prioridad en la seguridad. SIN EMBARGO, UN USO INADECUADO PUEDE CAUSAR RIESGO POTENCIAL DE ELECTROCUCIÓN O INCENDIO. Para evitar riesgos potenciales, obedezca las instrucciones siguientes cuando instale, use y limpie el producto.

1. **Complementos**---Use exclusivamente complementos/accesorios especificados por el fabricante. No use complementos no recomendados por el fabricante. El uso de complementos inadecuados puede causar accidentes.
2. **Agua**---Para reducir riesgos de incendio o electrocución, no exponga esta TV a la lluvia ni la humedad. No exponga la TV a goteo ni salpicaduras de líquidos, ni coloque objetos llenos de líquidos, como jarrones, tazas, etc. encima ni sobre la TV (por ejemplo, en estantes sobre la unidad).
3. **Fuego o explosión**---No exponga la TV a la luz solar directa ni ponga llamas abiertas, como velas encendidas, encima ni cerca de la TV. No ponga fuentes de calor, como calefactores, radiadores, etc. cerca del aparato de TV.
Advertencia: Para evitar que se expanda el fuego, mantenga alejadas velas u otras llamas abiertas de este producto en todo momento.
4. **Ventilación**---Por motivos de ventilación, deje como mínimo 5cm de espacio libre alrededor de la TV. La ventilación no debe impedirse cubriendo ni obstruyendo las aperturas de ventilación con objetos como periódicos, manteles, cortinas, etc. No mantener una ventilación adecuada puede causar un incendio o problema con el producto causado por el aumento de su temperatura interna.
5.  Este equipo es un electrodoméstico de Clase II o doble aislamiento. Ha sido diseñado de forma que no precisa de conexión segura de electricidad a tierra.
6. **Fuente de alimentación**---Este producto está pensado para ser alimentado con una fuente de alimentación adecuada indicada en la etiqueta identificadora. Si no está seguro del tipo de alimentación de su domicilio, consulte con su vendedor del producto o su empresa de energía eléctrica local.
7. **Sobrecarga**---No sobrecargue las tomas de corriente, los cables extensores ni las tomas múltiples con otros equipos, ya que puede provocar un riesgo de incendio o electrocución.
8. **Tensión**---Antes de instalar este aparato de TV, asegúrese de que la tensión de su toma coincida con la tensión indicada en la etiqueta identificadora del aparato.
9. **Enchufe**---No anule la finalidad de seguridad del enchufe polarizado o de toma de tierra. Se recomienda poner la mayoría de aparatos en un circuito dedicado, es decir, un circuito de toma única que alimente solamente a ese aparato y no tenga tomas adicionales ni circuitos derivados.
10. El enchufe de ALIMENTACIÓN sirve como dispositivo de desconexión, el dispositivo de desconexión debe estar siempre disponible. Mantenga su enchufe de alimentación de CA cerca de su televisor para enchufarlo y desenchufarlo fácilmente.
11. **Montaje en pared**---Cuando monte el producto en una pared, asegúrese de instalar el producto de acuerdo con el método recomendado por el fabricante. El kit de montaje en pared es opcional. Puede obtenerlo de su vendedor local si no está incluido con su TV. No instale la TV en un techo ni una pared inclinada. Use los tornillos de montaje en pared y otros accesorios especificados. Apriete firmemente los tornillos de montaje en pared para evitar que caiga la TV. No apriete los tornillos en exceso.
12. **Soporte**---No ponga la TV sobre superficies inestables ni inclinadas. En caso contrario la TV puede volcarse y causar lesiones graves, potencialmente mortales. Muchas lesiones, especialmente las que implican niños, pueden evitarse si se toma las siguientes sencillas precauciones de seguridad:
13. - Use exclusivamente muebles o soportes de TV recomendados por el fabricante del dispositivo

Advertencia

- Use exclusivamente muebles que puedan soportar el peso de la TV
 - Asegúrese de que la TV no sobresalga por los bordes del mueble
 - No ponga la TV en muebles altos (como estantes o librerías) sin apoyar con seguridad el mueble mismo y la TV.
 - No ponga dispositivos de TV sobre tejidos ni otros materiales colocados entre la TV y el mueble.
 - Informe a sus hijos sobre los riesgos de subirse a muebles altos para alcanzar la TV o el mando a distancia. Si cambia la ubicación de su TV, siga las mismas precauciones de seguridad.
14. **Entrada de objetos y líquidos**---No introduzca nunca un objeto en el producto por los respiraderos o aperturas. Por el producto circula alta tensión, e introducir un objeto puede causar electrocución y/o cortocircuitar las piezas internas. Por la misma razón, no derrame agua ni otros líquidos sobre el producto.
 15. **Daños que precisan servicio**---Esta unidad solamente debe ser atendida por un técnico autorizado y correctamente formado. Abrir la cubierta u otros intentos por el usuario de realizar servicio a esta unidad puede causar lesiones graves o muerte por electrocución, y puede aumentar el riesgo de incendio.
 16. **Niños**---No deje que los niños pequeños jueguen con la bolsa de plástico incluida con el televisor tras desembalarlo. No hacerlo puede provocar asfixia, causando lesiones.
 17. **Baterías**---Las baterías (paquete de baterías o baterías instaladas) no deben exponerse a calor excesivo, como luz solar, fuego o similares.
No deseche baterías con los residuos domésticos. Devuélvalas a un punto de recogida de baterías usadas.
 18. **Antena**---Instale la antena lejos de líneas de alta tensión y cables de comunicaciones, y asegúrese de que esté instalada con seguridad. Si la antena entra en contacto con una línea de alimentación, el contacto con la antena puede causar incendio, electrocución o lesiones graves.
 19. **Protección del panel**---El panel usado en este producto está hecho de cristal. Por lo tanto, puede romperse si el producto cae o recibe impactos de otros objetos. Tenga cuidado en no lesionarse con trozos de cristal roto si se rompe el panel.
 20. ~ : Indica una corriente alterna.
--- : Indica una corriente continua.

Si desea conectar un dispositivo externo con este producto debe usar un cable apantallado de buena calidad, que garantizará la compatibilidad electromagnética del producto y el cable como conjunto.

Riesgo de estabilidad

El televisor puede caerse y causar lesiones personales graves o la muerte.

No ponga nunca un aparato de televisión en una ubicación inestable; el aparato de televisión puede caer, causando lesiones personales graves o muerte. Muchas lesiones, especialmente en niños, pueden evitarse tomando precauciones sencillas como:

- SIEMPRE use armarios, pies o sistemas de montaje recomendados por el fabricante de la TV.
- SIEMPRE coloque la TV sobre un mueble en el que se sostenga con seguridad.
- SIEMPRE compruebe que la TV no sobrepasa el borde del mueble de soporte.
- SIEMPRE enseñe a los niños los peligros de subirse a los muebles para llegar a la TV o a sus mandos.
- SIEMPRE proteja los cables conectados a la TV para que no puedan tropezar con ellos, tirar de ellos o agarrarlos.
- NUNCA coloque la TV en un lugar inestable.
- NUNCA coloque la TV sobre un mueble alto (por ejemplo, armarios o estanterías) sin sujetar tanto el mueble como la TV a un soporte adecuado.
- NUNCA ponga la TV sobre un paño u otros materiales colocados entre la TV y el mueble de soporte.
- NUNCA ponga elementos que pudieran tentar a los niños a subirse, como juguetes y mandos a distancia, sobre la TV o el mueble en el que se coloque la TV.

Si su aparato de televisión existente se conserva y recoloca, deben tenerse en cuenta las acciones anteriores y aplicarse.

Para evitar lesiones, este televisor debe fijarse firmemente al piso/pared de acuerdo con las instrucciones de instalación.

No importa en qué circunstancias, mantenga el panel del televisor en posición vertical; si hay alguna inclinación, el ángulo de inclinación entre el panel y el plano vertical no debe exceder los 15°. (la regla se aplica a los productos de la serie sin marco).

Advertencia

INSTRUCCIONES IMPORTANTES DE SEGURIDAD

1. Lea estas instrucciones.
2. Conserve estas instrucciones.
3. Obedezca todas las advertencias.
4. Siga todas las instrucciones.

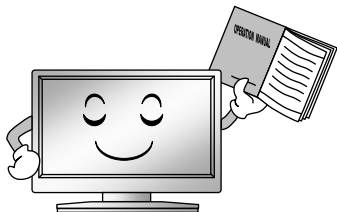

7. No obstruya las aperturas de ventilación. No debe impedirse la ventilación cubriendo las aperturas con objetos como periódicos, manteles, cortinas, etc.



5. No use el aparato cerca del agua.



8. No lo instale cerca de fuentes de calor como radiadores, estufas, fogones ni otros aparatos (incluyendo amplificadores) que generen calor.

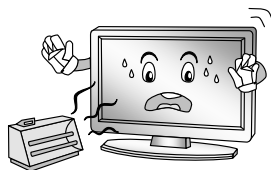

6. Límpielo exclusivamente con una gamuza seca. Desenchufe el producto de la toma de corriente antes de limpiarlo. No use limpiadores líquidos ni en aerosol.

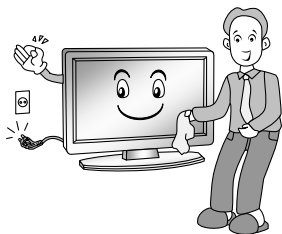

9. No anules la finalidad de seguridad del enchufe polarizado o de toma de tierra. Un enchufe polarizado tiene dos patillas, una más ancha que la otra. Un enchufe con toma de tierra tiene dos patillas y una tercera de conexión a tierra. La patilla ancha o la tercera patilla son para su seguridad. Si el enchufe incluido no encaja en su toma, consulte con un electricista para sustituir la toma obsoleta.

Advertencia

10. Proteja el cable de alimentación contra pisadas o enganches, especialmente en el enchufe, la toma de corriente y el punto en el que sale del aparato.



13. Para una mayor protección de este producto durante una tormenta eléctrica, o cuando se deje sin supervisión ni uso durante un tiempo prolongado, desconéctelo de la toma de corriente y desconecte el sistema de cable.

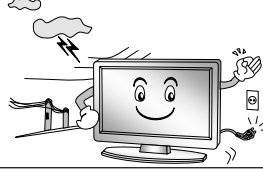

11. Use exclusivamente los accesorios/complementos especificados por el fabricante.

12. Cuando use un carro, tenga cuidado al mover la combinación de carro/aparato para evitar daños por vuelco. Las detenciones súbitas, la fuerza excesiva y las superficies de suelo irregulares pueden hacer que el producto caiga del carro.



14. Solicite las reparaciones a personal de servicio cualificado. Es necesaria la asistencia cuando el aparato se haya dañado de cualquier modo, como si el cable de alimentación o el enchufe están dañados, si se ha derramado líquido o han caído objetos dentro del aparato, si el aparato se ha expuesto a la lluvia o la humedad, si no funciona con normalidad o si ha caído.

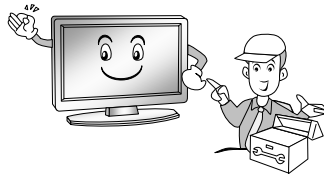

NOTA:

- ◆ La eliminación de este producto debe realizarse de acuerdo con las normativas de su autoridad local. No deseche este producto con los residuos domésticos genéricos.
- ◆ Algunos defectos de puntos diminutos pueden ser visibles en la pantalla, apareciendo como pequeños puntos rojos, verdes o azules. Sin embargo, no afectan negativamente al rendimiento del monitor.
- ◆ Evite tocar la pantalla o mantener los dedos contra ella durante mucho tiempo. Hacerlo podría causar un efecto de distorsión temporal en la pantalla.
- ◆ No se recomienda mantener una imagen fija en la pantalla durante mucho tiempo, así como mostrar imágenes extremadamente brillantes en la pantalla; reduzca el 'brillo' y el 'contraste' al mostrar imágenes fijas.

NOTA:

- ◆ Se recomienda no utilizar el producto en lugares donde haya humo de aceite o vapor que pueda dañar el material de este producto.
- ◆ El consumo de energía puede aumentar si el televisor se pone en modo de espera cuando está en el modo de función de aplicaciones o de red. Se estabilizará en 30 minutos. Alternativamente, presione y mantenga presionado el botón de encendido en el control remoto durante 3 segundos, el televisor entrará en modo de espera completo y cerrará todas las funciones.

Controles de la unidad principal

Anterior

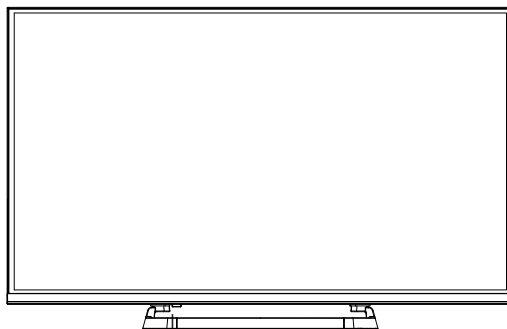

Sensor remoto
Indicador de encendido
ON/OFF
(ENCENDIDO/APAGADO)

Vista posterior de controles y tomas

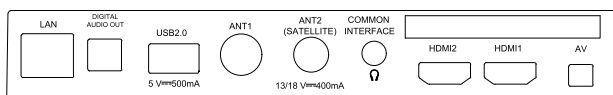
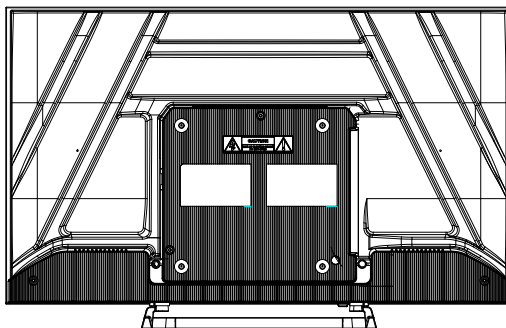

Nº.	Nombre	Descripción
1	LAN	Puerto de red de área local (LAN). Conecte un cable LAN a este puerto para conectar a la red.
2	HDMI	Conecte una fuente de señal de entrada HDMI, como un reproductor DVD, mediante las interfaces HDMI.
3	ANT	Conecte un cable coaxial para recibir una señal de la antena, cable o satélite.
4	USB2.0	Puerto USB. Conecte un dispositivo de almacenamiento USB para reproducir archivos multimedia.
5	COMMON INTERFACE (INTERFAZ COMÚN)	Ranura de COMMON INTERFACE (INTERFAZ COMÚN).
6	AV	Conecte fuentes de señal de audio y video mediante ENTRADA AV.
7	DIGITAL AUDIO OUT (SALIDA AUDIO DIGITAL)	Use un cable óptico para emitir su señal audio de la TV a un receptor audio compatible.
8		Conector de auriculares / auriculares.

NOTA: Las opciones de conectividad de entrada / salida pueden cambiar según el modelo.

Nota: Si desea conectar un dispositivo externo con este producto debe usar un cable apantallado de buena calidad, que garantizará la compatibilidad electromagnética del producto y el cable como conjunto.

Comenzando

Instalación de cable

Antes de la instalación y uso, lea atentamente el contenido correspondiente en "Instrucciones de advertencia y seguridad".

Saque la TV del embalaje y póngala en un lugar plano y ventilado.

NOTA:

- ♦ La gama de entrada de alimentación de la TV es de 100-240V~ 50/60Hz; no conecte el puerto de entrada de alimentación de la TV con un cable de alimentación fuera de la gama anterior.
- ♦ Aguante la parte aislada del enchufe cuando desconecte el cable de alimentación, no toque directamente la sección metálica del cable.
- ♦ Antes de conectar a un dispositivo externo, asegúrese primero de el aparato de TV y el dispositivo externo se hayan apagado. Al conectar, refiérase al nombre de la interfaz y el color de la interfaz para conectar el cable de señal.
- ♦ La unidad tiene una tarjeta de red inalámbrica integrada, y puede recibir señales de red de un router inalámbrico mediante la antena WIFI.

Uso del mando a distancia

Cuando use el mando a distancia, apúntelo al sensor remoto del televisor. Si hay un objeto entre el mando a distancia y el sensor remoto de la unidad, la unidad puede no funcionar.

- No sacuda con violencia el mando a distancia. Tampoco salpique con líquido el mando a distancia, ni ponga el mando a distancia en lugares con humedad elevada.
- No ponga el mando a distancia a la luz solar directa que pueda causar deformación de la unidad por el calor.
- Cuando el sensor remoto esté a la luz solar directa o con iluminación potente, el mando a distancia puede no funcionar correctamente. Si es el caso, cambie la iluminación o la posición de la TV, o use el mando a distancia más cerca del sensor remoto.
- La distancia efectiva recomendada para usar el mando a distancia es de aproximadamente 7 metros.

Instalación de baterías en el mando a distancia

1. Abra la cubierta de la parte posterior del mando a distancia.

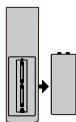

2. Instale dos baterías de tamaño AAA. Asegúrese de hacer coincidir los extremos “+” and (y) “-” de las baterías con el diagrama dentro del compartimiento.

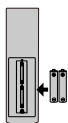

3. Vuelva a colocar la cubierta.

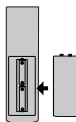

Sustitución de batería

Deberá instalar las baterías en el mando a distancia para que funcione siguiendo las instrucciones siguientes.

Cuando las baterías se debiliten, la distancia operativa del mando a distancia se reducirá en gran medida y deberá cambiar las baterías.

Notas sobre el uso de baterías:

El uso de un tipo incorrecto de baterías puede causar fugas de químicos y/o explosión. Tenga en cuenta lo siguiente:

- Observe la polaridad de las baterías para evitar cortocircuitos.
- Los distintos tipos de baterías tienen distintas características. No mezcle distintos tipos.
- No mezcle baterías usadas con nuevas. Mezclas baterías usadas con nuevas acortará la vida útil de las baterías y/o causará fugas de químicos.
- Cambie las baterías en cuanto dejen de funcionar.
- Los químicos que se escapan de las baterías pueden causar irritación cutánea. Si sale material químico de las baterías, límpielo de inmediato con una gamuza seca.
- Las baterías tienen una vida útil menor debido a condiciones de almacenamiento. Saque las baterías siempre que prevea que no se va a usar el mando a distancia durante un tiempo prolongado.
- Las baterías (paquete de baterías o baterías instaladas) no deben exponerse a calor excesivo como luz solar, fuego o similares.

PRECAUCIÓN:

- Si las baterías se sustituyen incorrectamente pueden causar una explosión.
- Cambie las baterías exclusivamente con el mismo tipo o equivalente.
- No se deben recargar baterías no recargables.
- Mantenga las baterías fuera del alcance de niños pequeños. Si se tragan las baterías, busque atención médica de inmediato.
- Si las baterías tienen fugas, retírelas con un trapo y deséchelas adecuadamente. Evite que el ácido de las baterías entre en contacto con la piel y los ojos. Si el ácido de la batería entra en los ojos, enjuáguelos bien con agua abundante y consulte a un médico inmediatamente. Si el ácido de la batería entra en contacto con la piel, lave la zona afectada con agua abundante y jabón.
- No las guarde desordenadamente en un lugar donde puedan cortocircuitarse entre sí o ser cortocircuitadas por otros objetos metálicos.

Los botones del mando a distancia original son los siguientes:

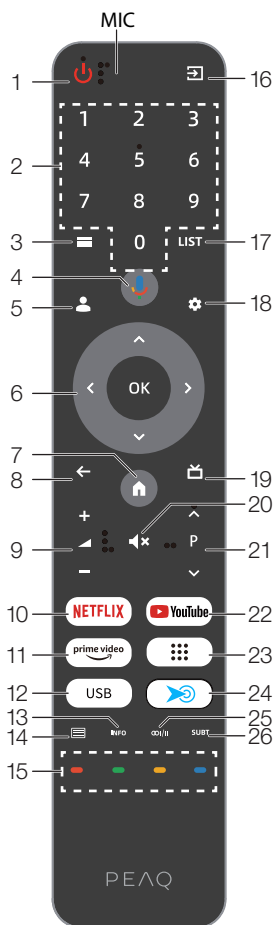

Questi tre tasti sono realizzati con un materiale diverso dagli altri tasti, sono sensibili al tocco e il tasto vocale si trova proprio sopra il tasto circolare più grande.

Nº de serie:	Botón	Descripción
1	Power(Encendido /Apagado)	Encender/apagar la TV (⌂ : con funciones de accesibilidad)
2	Number (Número)	Botones numéricos
3	Menu (Menú)	Muestra el menú principal.
4	Voice (Voz)	Activa la función de comandos por voz.
5	👤 Cuenta	Ambiar cuenta.
6	Direction (Dirección)/OK (Aceptar)	Pulse los botones direccionales para seleccionar opciones o configuraciones del menú Botón OK (Aceptar): Pulse OK (Aceptar) para seleccionar o confirmar el elemento del menú; en modo TV puede abrir la lista de canales con el botón OK (Aceptar).
7	Home (Página principal)	Abre la página de inicio de TV Google
8	Back (Atrás)	Vuelve al menú o configuración anterior.
9	Volume+/- (Volumen +/-)	Ajusta el volumen (⌂ : con funciones de accesibilidad)
10	NETFLIX	Abre la app de NETFLIX
11	prime video	Abre la app de prime video
12	USB	Cambia a la fuente USB
13	Info (Información)	Mostrar información del programa
14	Teletext (Teletexto)	Muestra u oculta el teletexto
15	Color	Uso según las instrucciones de la interfaz de uso.
16	Source (Fuente)	Selecciona la fuente de señal
17	LISTA	Presione para llamar a la lista de canales
18	Salpicadero	Menú salpicadero
19	EPG	Ejecuta la guía electrónica de programas
20	Mute (Silenciar)	Silencia o recupera el sonido
21	Program ▲/▼ (Programa ▲/▼)	Selecciona programas en orden ascendente o descendente (⌂ : con funciones de accesibilidad)
22	YouTube	Abre la app de YouTube
23	APPS	Mostrar todas las aplicaciones instaladas
24	Hotkey gratis	Personalizar como accesos directos de aplicación o accesos directos de función del Sistema
25	Audio	Selecciona el modo de sonido para el canal actual
26	Subtitle(Subtítulos)	Selecciona subtitle (subtítulos)

Uso del mando a distancia

1. Apunte el mando a distancia al sensor de mando a distancia en la parte anterior del dispositivo. Asegúrese de que no existan obstáculos entre el mando a distancia y el sensor.
2. Pulse el botón deseado del mando a distancia.

El mando a distancia funciona a un alcance hasta 7 m. Cuando use el mando a distancia para controlar el aparato de TV, debe estar a un ángulo máximo de 30° de la parte anterior del aparato de TV, si es posible. También debe asegurarse de que no haya fuentes de luz brillante ni luz solar en el sensor del mando a distancia.



Si el dispositivo deja de responder al mando a distancia, el botón o función no es soportado por la configuración actual o las baterías del mando a distancia están gastadas. En tal caso, cambie las baterías por otras nuevas del mismo tipo.

Conexión de antena, internet y dispositivos externos

Conectar a antena de TV o TV por cable

Puede conectar el cable de su antena de interior o exterior o TV por cable a la toma de antena ANT1. Para cambiar a recepción de TV, pulse el botón Fuente repetidamente para seleccionar la fuente de señal "TV".



Conectar a antena satélite

Puede conectar el cable de su antena satélite a la toma ANT 2 SATELLITE (ANT 2 SATÉLITE). Para cambiar a la recepción de satélite, seleccione la fuente de señal "TV".



Conectar cable de red (conexión LAN)

También puede establecer una conexión a internet por WiFi.

Conecte un extremo del cable de red (Cat. 5 o superior) al puerto de red. Conecte el otro extremo del cable de red a un concentrador o router en su red doméstica. El cable de red no está incluido.

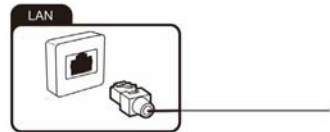

Conectar equipamiento externo con interfaz HDMI

HDMI es la abreviatura de "Interfaz multimedia de alta definición" y permite la transmisión digital de señales tanto audio como video por el mismo cable. Esta conexión ofrece la mejor calidad de reproducción y es la elección correcta para aficionados al contenido HD.

Puede conectar hasta 2 dispositivos HDMI a su aparato de TV. Si desea conectar un dispositivo HDMI compatible con ARC (como un cine en casa), debe usar la toma HDMI 1. Para transmitir el audio por ARC también tiene que habilitar la opción "ARC" en "Setting (Ajuste)", "System (Sistema)", "CEC".

1. Conecte la salida de un dispositivo de reproducción, como un ordenador compatible con HDMI o reproductor Blu-ray, a una de las entradas HDMI de la TV. Para hacerlo necesitará un cable HDMI (no incluido).
2. Para reproducir señal de audio y video del dispositivo externo en la TV seleccione la fuente de señal según corresponda.

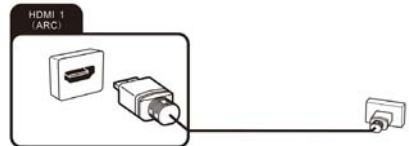

Conexión a PC

1. Use un cable HDMI (no incluido) para conectar la salida de la tarjeta gráfica de un PC o portátil a una de las entradas HDMI de la TV. Esta conexión se usa para transferir el video y audio del PC al aparato de TV.
2. Para reproducir señal de audio y video del PC en la TV seleccione la fuente de señal según corresponda.

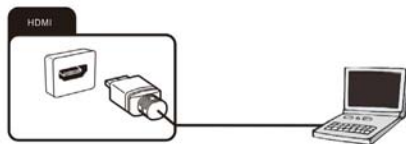

i Su PC debe tener una tarjeta gráfica compatible con HDMI para conectar con su aparato de TV. No es posible conectar un PC con salida analógica (VGA).

Conectar un sistema audio digital

Puede conectar su aparato de TV a un sistema audio digital (como amplificador, cine en casa).

1. Conecte el conector del extremo de un cable coaxial de audio (no incluido) a la conexión Digital Audio Out (Salida audio digital) de su aparato de TV.
2. Conecte el otro extremo del cable audio coaxial al dispositivo externo.

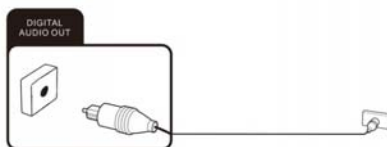

Conectar dispositivos USB

Su aparato de TV tiene puertos USB 2.0 a los que puede conectar dispositivos de almacenamiento masivo adecuados (como unidades USB, discos duros USB). A continuación podrá reproducir archivos multimedia de los dispositivos de almacenamiento masivo USB (fotos, videos, etc.).



Ranura de tarjeta CI

Si ha adquirido una suscripción para ver programas codificados con un proveedor de TV de pago, puede introducir el módulo con la tarjeta CI o CI+ en esta ranura. Para más información, lea la documentación incluida con su tarjeta CI.

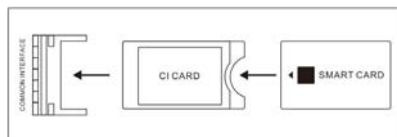

! ¡Precaución! Apague su aparato de TV antes de introducir o retirar el módulo CI. En caso contrario podría dañar el módulo o el aparato de TV.

Introducir la tarjeta CI

Inserte el módulo con la tarjeta CI o CI+ en la ranura de tarjeta CI. Asegúrese de que esté en la dirección correcta.

Extraer la tarjeta CI

Para sacar la tarjeta CI, tire de ella cuidadosamente para sacarla de la ranura de tarjeta CI.

El módulo CI/CI+ se inicializa cuando encienda el aparato de TV. Puede tardar unos momentos. A continuación debería poder ver los canales codificados. Si no es el caso, consulte con su proveedor de TV de pago para comprobar que se haya habilitado la señal para usted.

El menú "CI Information (Información CI)" le permite seleccionar el módulo CI/CI+ detectado y ajustar otras configuraciones.

Conectar un dispositivo externo con salida AV

Conecte dispositivos externos (como videocámara, consola de videojuegos) mediante la toma de entrada AV directamente a su TV usando el estándar de cincha (rojo, blanco y amarillo).

1. Conecte el cable Mini AV a la toma (no incluido).
2. Conecte el dispositivo externo a las tomas del mismo color del cable Mini AV, usando un cable AV convencional si es necesario (no incluido).
3. Para reproducir señal de audio y video del dispositivo externo en la TV, seleccione la fuente de señal "AV".

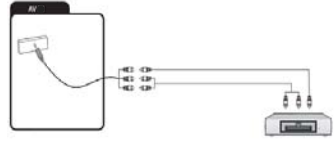

Conectar auriculares

Puede conectar auriculares o un dispositivo de reproducción analógico (como un amplificador audio analógico) a la toma marcada con el símbolo de auriculares. Use un cable audio con conector de toma de 3,5 mm.

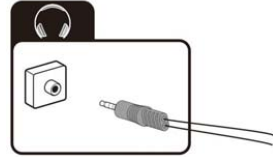

La televisión habilita los puertos TCP 6465/6466/6467/56789/56790 de forma predeterminada

Los puertos 6465/6466/6467 se utilizan para el servicio de Google que permite utilizar su teléfono o tableta como mando a distancia para su televisor.

Los puertos 56789 y 56790 se utilizan para el servicio de marcación que permite utilizar su teléfono o tableta para detectar y controlar televisores o dispositivos de transmisión compatibles dentro de la red de área local.

Por defecto, la función Bluetooth está activada, lo que sirve para soportar el emparejamiento del mando a distancia Bluetooth y la transmisión de voz, y la conexión de auriculares/audio Bluetooth. La interfaz Bluetooth está activada por defecto para la conexión con el mando a distancia, estéreo Bluetooth y auriculares Bluetooth.

(Las funciones son diferentes debido a las diferentes versiones del sistema y modelos de máquinas. Por favor, consulte el producto real adquirido).

Comenzando

Encender y apagar la TV

Encender la TV

Conecte el cable de alimentación a un punto de alimentación adecuado y pulse el botón POWER (Encendido/Apagado) (⏻), bajo el panel de la TV o en el mando a distancia, (asegurándose de apuntarlo al sensor en la parte delantera de la TV).

Apagar la TV

Pulse el botón en el mando a distancia para pasar al modo espera. Para apagar por completo la TV, desconecte el cable de alimentación de la toma de corriente.

Notas:

Si mantiene pulsado el botón Power (Encendido/Apagado) o el botón de espera ⏻ en el mando a distancia brevemente, la TV pasará a modo de espera completo. Cuando se vuelva a encender, la TV comenzará por el procedimiento de encendido original.

Si no se dispone de señal de entrada (sin recepción de TV o sin reproducción de dispositivos externos) aparecerá el mensaje "Señal débil o sin señal". También es posible que la pantalla quede apagada o muestre interferencias.



Uso

Función Help (Ayuda)

La función Help (Ayuda) ofrece mucha información sobre el funcionamiento de su TV.

- Pulse el 🏠 botón home (página principal) en el mando a distancia. Seleccione icono Apps de las opciones
- Seleccione 'Help (Ayuda)' de las opciones- Seleccione el tema Help (Ayuda) deseado. Puede usar los botones de flecha y OK (Aceptar) para realizar una selección. Consulte la ayuda de la TV para más detalles.

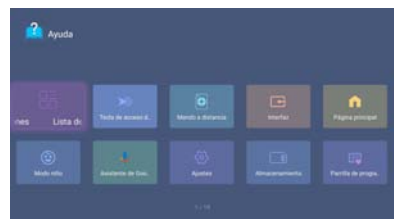

Guía de primera instalación

Cuando encienda la TV por primera vez se mostrará la pantalla de Bienvenida. Use los botones ▲ y ▼ y OK (Aceptar) para moverse por las opciones siguientes.

1. Control remoto y accesorios

Su mando a distancia de TV Google tiene capacidad Bluetooth. Siga las indicaciones en pantalla para emparejar el mando con la TV, manteniendo pulsados los botones ◀ - Volume (Volumen) y ⬅ Back (Atrás) simultáneamente. El testigo LED de su mando parpadeará durante el emparejamiento, y la TV mostrará 'Remote control paired (Mando a distancia emparejado)' cuando sea correcto. Esto le permitirá usar comandos de voz con su mando mediante el botón Google Assistant (Asistente de Google).

2. Idioma y ubicación

Seleccione su idioma de menú y seleccione su país/región de la lista.

3. Configuración rápida con tu teléfono

Descargue y abra la aplicación Google Home en su teléfono o tableta para comenzar.

Use la aplicación para configurar este dispositivo. Cuando se le indique en la aplicación, escanee el código QR.

Si no configura esta página, seleccione "Configuración manual (con el mando de la televisión) para omitir.

4. Seleccionar modo TV

El 'modo hogar' está optimizado para un uso eficiente doméstico. El 'retail mode (modo tienda)' está optimizado para demostración en tienda con configuración fija.

5. Select Wi-Fi network (Seleccionar red WiFi)

Su TV Android buscará automáticamente redes inalámbricas cercanas. Asegúrese de que la TV esté al alcance de su módem o router inalámbrico, y tenga su clave disponible. Siga las indicaciones para introducir su clave y conecte su TV a la red seleccionada.

Si prefiere conectar un cable Ethernet para conectar a internet, Introduzca el cable (no incluido) al puerto de entrada "LAN" de la parte posterior de la TV, y asegúrese de que esté correctamente conectado a internet.

6. Use su cuenta de Google

En su cuenta de Google obtienes. Películas y televisión, programas de sus aplicaciones de transmisión favoritas. Recomendaciones personalizadas, Asistente de Google. Busque y controle su televisor con su voz, televisión en vivo, dispositivos externos, TV básico también se puede configurar directamente.

7. Seleccione Términos de servicio

Esta página le permitirá leer y aceptar completamente los términos de servicio de google, la página de privacidad y los términos de servicio de Google play.

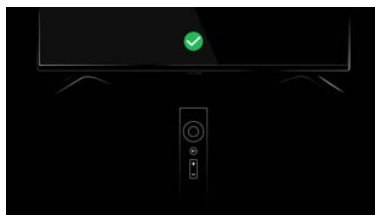

Emparejar su mando a distancia Bluetooth con su TV Google le permitirá usar la función de control de voz de Google Assistant de su mando



Conecte a la WiFi seleccionando su red e introduciendo su clave. Una conexión a internet de banda ancha es necesaria para este paso.

8. Búsqueda todas sus aplicaciones de TV

Permita que comparta sus solicitudes con las aplicaciones de su televisor.

Sin este permiso, es posible que Google Assistant no pueda encontrar todo el contenido de las aplicaciones de su televisor.

9. Elija sus servicios

Sus opciones se guardarán y se utilizarán para recomendaciones cuando se inicie en su cuenta de Google

10. Región o país seleccionado

Use los botones ^/V para seleccionar su región o país, luego presione [Aceptar] para confirmar.



11. Modo de sintonizador

Siguiendo estas opciones se mostrará la pantalla Modo de sintonizador. Asegúrese de tener un cable de antena conectado al puerto de entrada 'ANT' de la parte posterior de la TV. El usuario puede elegir entre Antena (Antena), Cable y Satellite (Satélite).

La función de sintonización automática buscará y guardará todos los canales de TV disponibles de emisión libre. Tras confirmar su configuración el proceso comenzará automáticamente. El número de canales encontrados se mostrará en la pantalla.

Nota: Este método de emparejamiento solamente soporta el mando a distancia original y la TV, y no

soporta mandos a distancia de otros fabricantes.

Las imágenes e ilustraciones se ofrecen solamente como referencia y pueden ser distintas al aspecto real del producto.

Chromecast integrado siempre disponible

Deja que este dispositivo se detecte como dispositivo Google Cast y permite al asistente de Google y otros servicios que activen este dispositivo para responder a comandos de emisión, incluso si está en espera con la pantalla apagada.

Lanzador

Pulse el botón  para abrir la interfaz principal.

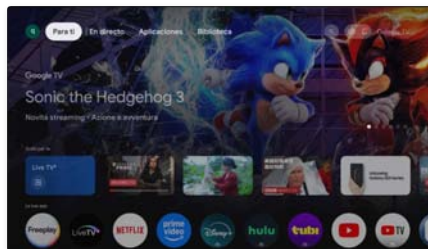

Nota:

Los números e ilustraciones de este manual son solo para referencia y pueden ser diferentes de los productos reales.

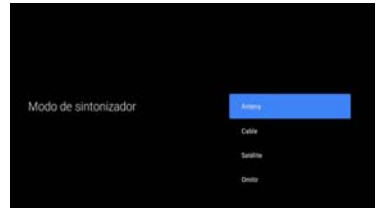

Cómo establecer la tecla de acceso rápido gratis

La tecla de acceso rápido gratuita puede establecer las aplicaciones/funciones de acuerdo con sus preferencias (solo disponibles en controles remotos con botones de tecla de acceso rápido gratuito).

Paso 1

Presione el botón de inicio en el control remoto. Seleccione 'Aplicaciones' y luego 'Ayuda' de las opciones.

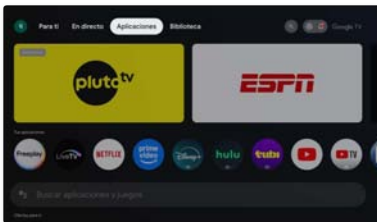

Paso 2

Seleccione la función de tecla de acceso rápido gratuito.

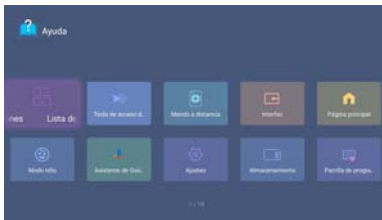

Paso 3

Aquí, puede establecer la aplicación o la función del sistema de acuerdo con sus preferencias.

Aplicaciones

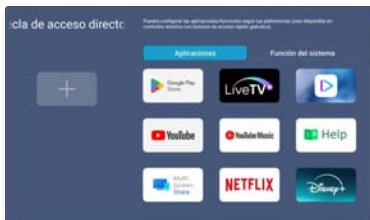

Channel scan (Búsqueda de canales)

Esta sección explica cómo buscar y guardar canales automáticamente. Puede hacerse en cualquiera de los casos siguientes:

- ha saltado el paso de instalación de canales en la configuración inicial;
- se indica que no hay canales en modo TV;
- quiere actualizar la lista de canales.

Búsqueda de canales en modo antena

- Pulse los botones \equiv para abrir el menú "TV options (Opciones de TV)".
- Pulse los botones de flecha < y > en el mando a distancia, seleccione la opción "Settings (Ajustes)" y pulse el botón OK (Aceptar) para mostrar el submenú "Settings (Ajustes)".
- Pulse los botones de flecha \wedge y \vee en el mando a distancia, seleccione la opción "Channels & Inputs (Canales y fuentes de entrada)" y pulse el botón OK (Aceptar) para mostrar el submenú "Channels & Inputs (Canales y fuentes de entrada)".
- Cuando el usuario pulse en Channel Scan (Búsqueda de canales), la búsqueda automática comenzará. Se mostrará la página siguiente.

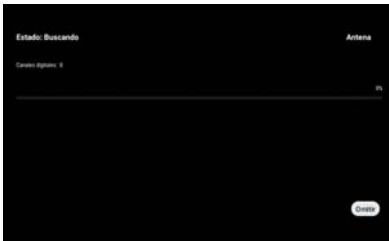
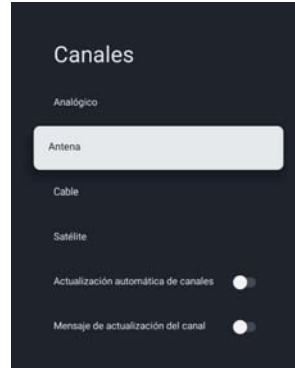

Búsqueda de Channel (Canal) en modo Cable

- Elija el operador como se indica en la imagen siguiente, puede elegir el método de búsqueda de operador e su país; Asegúrese de establecer los parámetros de operador correctos antes de buscar canales. Puede obtenerlos del mismo operador. Tras finalizar la configuración de Frequency (Frecuencia) y Network ID (ID de red), céntrese en el elemento Scan (Buscar) y pulse el botón OK (Aceptar) para iniciar la búsqueda.
- Si no tiene operador seleccionable, establezca Scan Mode (Modo de búsqueda) en Completo, céntrese en Scan (Buscar), y pulse el botón OK (Aceptar) para iniciar la búsqueda. Realizará una búsqueda completa de canales digitales y analógicos. Como se indica:



(a-1)

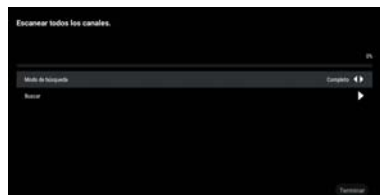

(b-1)

Búsqueda de canales en modo satélite

Pulse el botón de flecha Channels (Canales) → Satellite Re-scan (Reescaneo satelital) Next (Siguiente), y se mostrarán diversos operadores; Se mostrarán algunos satélites predeterminados. Seleccione Next (Siguiente) para iniciar la búsqueda.

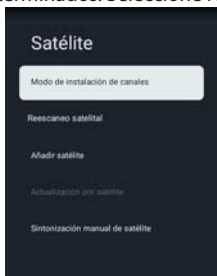

Nota:

Pasos para buscar canales por Unicable: abra el menú de opciones, seleccione Satellite Re-scan (Reescaneo satelital) ->More (Más) ->Unicable I o Unicable II. Establezca los parámetros correctos de Tuner (Sintonizador) y Frequency (Frecuencia), seleccione Next (Siguiente) y el satélite correspondiente, e inicie la búsqueda. Para Tuner (Sintonizador) y Frequency (Frecuencia), consulte al proveedor del equipo Unicable.

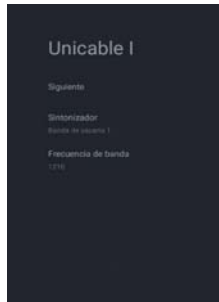

Satellite Add (Añadir satélite)

Satellite Add (Agregar satélite) se utiliza para añadir un satélite a la base de datos. La opción Satellite Add (Agregar satélite) no es seleccionable por defecto. El usuario debe acceder a Satellite Re-scan (Reescaneo satelital) → More (Más) para seleccionar el tipo de dispositivo de satélite, y volver a la página de Canales, seleccionar Satellite Add (Agregar satélite) para añadir un satélite, y pulsar el botón OK (Aceptar) para establecer la información detallada del satélite.

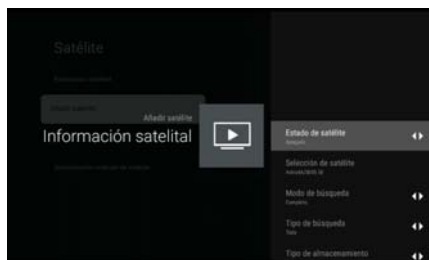

Satellite Status (Estado de satélite): Este elemento no puede modificarse cuando el usuario selecciona Satélite preferido, pero está permitido en Satélite general. Se utiliza para establecer el Estado (activado, desactivado) del satélite seleccionado.

Satellite Selection (Selección de satélite): No puede ser establecido por el usuario.

Scan Mode (Modo de búsqueda): Scan Mode (Modo de búsqueda): Pulse los botones de flecha < y > para seleccionar el modo de búsqueda (Red/Completo).

Scan Type (Tipo de búsqueda): Busca todos los canales de emisoras activos y los guarda en la TV. (All/Only Encrypted Channels/ Only Free Channels (Todo/Solo canales cifrados/ Solo canales libres).

Store Type (Tipo de almacenamiento): Pulse los botones de flecha < y > para seleccionar el tipo de Store (Almacenamiento).(All/Only Digital Channels/ Only Radio Channels (Todo/Solo canales digitales/ Solo canales de radio))

Configuración de LNB

- LNB Power (Alimentación LNB): El usuario puede establecer el estado de LNB power (Alimentación LNB) en activado o desactivado.
- LNB Frequency (Frecuencia de LNB): Un parámetro del satélite; algunos valores específicos (Universal, 5150 5750 etc.) se proporcionan al usuario kpara su selección pulsando la tecla "enter (intro)".
- Tone 22KHz (Tono de 22KHz): Este elemento se usa para el parámetro Tone 22Khz (Tono de 22KHz) del satélite, solamente puede editarse cuando el valor seleccionado de LNB Frequency (Frecuencia de LNB) sea 5150.

Transponder (Transpondedor): Este elemento incluye 3 subelementos denominados Frequency (Frecuencia), Symbol Rate (Tasa de símbolos) y Polarization (Polarización). El usuario puede modificar estos valores introduciéndolos manualmente (Frequency (Frecuencia), Symbol Rate (Tasa de símbolos)) o pulsando la tecla "enter (intro)" (Polarization (Polarización)).

Signal Quality (Calidad de la señal): El valor entre 0 y 100 indica la calidad de la señal actual.

Signal Level (Nivel de señal): El valor entre 0 y 100 indica el nivel de señal actual.

Satellite Manual Tuning (Sintonización manual del satélite)

Satellite Manual Tuning (Sintonización manual del satélite) es similar a Single RF Scan (Búsqueda RF única) de Antenna (Antena). Se usa para buscar solamente un satélite estableciendo el Transpondedor del satellite (satélite) seleccionado. En este estado de búsqueda, el usuario solamente puede modificar el Transpondedor, los demás elementos están desactivados.

Editing Channels (Editar canales)

Swapping channels (Clasificación de canales)

Esta opción solamente está disponible con LCN desactivado. (Cómo apagar LCN: Configuración->Canales y entradas->Canales->Antena/Cable->LCN->ENCENDIDO/APAGADO)

Para intercambiar dos canales podemos usar la función de clasificación de canales.

Nota: debe cambiar a la sección Antena o Cable para realizar los siguientes pasos.

Asegúrese de haber seleccionado "satélite general" para usar esta función vía satélite.

1. Pulse los botones \equiv para abrir el menú "TV options (Opciones de TV)".
2. Pulse los botones de flecha \blacktriangle en el mando a distancia, seleccione la opción "Channels (Canales) .
3. Pulse los botones de flecha \blacktriangleright en el mando a distancia, seleccione la opción "Channel Management (gestión de canales)" y presione el botón Aceptar para mostrar el submenú "Channel Management (gestión de canales)".
4. Pulse los botones de flecha \blacktriangle y \blacktriangledown en el mando a distancia, seleccione la opción "Channel Swap (Cambio de canal)" y pulse el botón OK (Aceptar) para mostrar la página "Channel Swap (Cambio de canal)".
5. Pulse los botones de flecha \blacktriangle y \blacktriangledown en el mando a distancia y pulse el botón OK (Aceptar) para seleccionar los dos canales que desee intercambiar.



Skipping channels (Saltar canal)

1. En el submenú "Channel Management" (Gestión de canales), pulse los botones de flecha **▲** y **▼** en el mando a distancia, seleccione la opción "Channel Skip (Saltar canal)" y pulse el botón OK (Aceptar) para mostrar la página "Channel Skip (Saltar canal)".
2. Pulse el botón OK (Aceptar) en el mando a distancia para marcarlo. Aparecerá un icono al lado del nombre del canal.
3. A partir de este momento, al cambiar de canales, se saltará este canal.
Para volver a tener disponible el canal para el cambio de canales normal, repita los pasos anteriores.

Channel list (Lista de canales)

Hoy en día, la cantidad de canales de TV es tan grande que la lista Channel (Canal) normalmente contiene varios cientos de canales. A menudo es difícil y lento encontrar un canal concreto. La función de búsqueda facilita encontrar un canal específico:

1. Abra la lista de canales: pulse los botones de OK para mostrar la lista de canales.
2. Pulse GREEN (verde). Mostrará más operaciones de la lista de canales.
3. Seleccione "Operación" usando los botones de flecha **▲** y **▼** y los botones OK.
4. Seleccione "Find (Encontrar)" con los botones de flecha **▲** y **▼** y el botón OK (Aceptar). Se mostrará en pantalla un diálogo de introducción.
Introduzca el nombre o número de canal, marque el icono de confirmación y pulse el botón OK (Aceptar). La TV localizará el canal.
5. Seleccione "Sort (Ordenar)" con los botones de flecha **▲** y **▼** y el botón OK (Aceptar).
Pulse los botones de flecha **▲** y **▼** en el mando a distancia, seleccione el elemento y pulse el botón OK (Aceptar), la página volverá a la lista de canales y los canales se mostrarán en el orden seleccionado.
6. Presione la tecla "OK", Luego presione el botón "amarillo".
Pulse los botones de flecha **▲** y **▼** en el mando a distancia, seleccione el elemento y pulse el botón OK (Aceptar), la página volverá a la lista de canales y los canales se mostrarán según el filtro seleccionado.

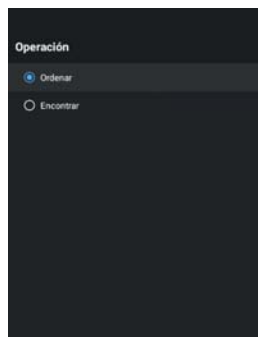

(3)

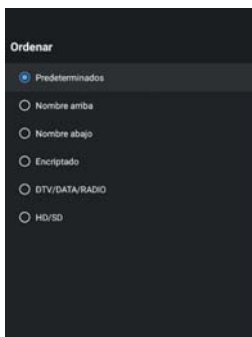

(5)

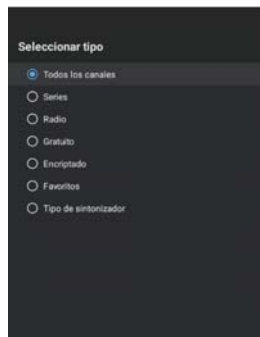

(6)

Defining favorite channels (Definir canales favoritos)

Así se pueden añadir canales a la Lista de favoritos o sacarlos:

1. Pulse el botón OK para mostrar la lista de canales.
2. Presiona las teclas azules para agregar o quitar favoritos.
3. Presione la tecla OK, presione la tecla amarilla para ingresar al menú "Seleccionar tipo"-->"Favoritos" para ver los programas favoritos.



Conectar Google Home a la TV

1. En la página de inicio del teléfono, abra la aplicación Google Home
2. Seleccione el nombre de Device (Dispositivo) correspondiente en la lista de dispositivos.
3. Pulse "cast my screen (emitir mi pantalla)"
4. Seleccione "Cast screen (Emitir pantalla)"
5. Pulse "Start now (Iniciar ahora)" para confirmar

Compartir fotos, música y videos en la TV

1. Abra el video, álbum de fotos, música y otras aplicaciones en su teléfono, localice y pulse la tecla ;
2. Seleccione el nombre de dispositivo correspondiente en la lista emergente.
3. Con el dispositivo, seleccione las fotos, música y video que quiera reproducir y compártalos en la TV.

Como usar la función interactiva multipantalla

1. Conecte la TV y el teléfono a la misma red.
2. Abra la aplicación Compartir multipantalla en la TV, localice el nombre del dispositivo, y pulse el botón Aceptar para seleccionar Android o iOS según su tipo de teléfono;
3. Abra la aplicación de reproducción de video en el teléfono; en Android dispondrá de las siguientes teclas en la interfaz de video; pulse la tecla . Después de pulsar se mostrarán los nombres de TV disponibles en la red actual; pulse el nombre de TV indicado en la aplicación Compartir multipantalla para compartirlo en la TV.
4. Con iOS, abra el centro de control del teléfono, pulse Reflejar pantalla , el teléfono mostrará los dispositivos disponibles en la red actual; pulse el nombre de TV indicado en la aplicación Multi-ScreenShare (Compartir multipantalla) para compartirla en la TV.

 Algunas de las fuentes de señal anteriores abren servicios de emisión en línea con cargo. Puede encontrar más información sobre suscripciones y precios en los sitios web del proveedor correspondiente.

Usar EPG (Electronic Program Guide (Guía electrónica de programas))

EPG es una guía en pantalla que muestra la programación de programas de TV digital. Puede navegar por, seleccionar y ver programas.

Nota: El DTV EPG (EPG DTV) no necesita de conexión a internet.

- Para usar el DTV EPG (EPG DTV), pulse el botón EPG en el mando a distancia, se mostrará el menú de guía de programas, que le permitirá obtener información sobre los programas actuales o futuros que se reproducen en cada canal. Navegue por los distintos programas usando los botones de flecha del mando a distancia.
- Use los botones de colores correspondientes mostrados en la parte inferior de la pantalla para ver el EPG.
- Puede que no se muestre información. Cambie de canal primero y la TV obtendrá información EPG adecuada de la señal de TV cuando el canal esté activo.

Teletext (Teletexto)

Teletext (Teletexto) es un sistema unidireccional, o no interactivo, para la transmisión de texto y gráficos mediante emisión o cable para mostrarlos en un aparato de televisión. Es necesario un decodificador o microchip residente en el aparato de TV para extraer la información de teletexto.

Teletext (Teletexto) puede transmitirse por cable unidireccional o emisión por aire mediante radio o televisión. En el caso de TV, puede ocupar un canal entero o estar codificado en el intervalo de supresión vertical o VBL.

Información Teletext (Teletexto)

Teletext (Teletexto) es un dato de texto (nivel 1.5) transportado a la red digital DVBT y analógica. El concepto original es una revista electrónica basada en el servicio actual (programa, canal) emitido. Normalmente la emisión de Teletext (Teletexto) siempre es abierta y carga páginas cuando se inicia el servicio; en otras palabras, el motor de Teletext (Teletexto) siempre está en marcha cuando se inicia el video; incluso si la Teletext AP (AP Teletexto) está oculta, el motor de Teletext (Teletexto) está en marcha.

Mostrar: Pulse el botón TTX para mostrar el Teletext (Teletexto).

Salir: Pulse el botón TTX (SALIR) para salir del Teletexto.

Nota: Cuando el canal actual no tenga Teletext (Teletexto), una ventana mostrará el mensaje "No Teletext (Sin teletexto)" como recordatorio.

Detalles:

- * **Digital Teletext Language (Idioma de teletexto digital):** Está diseñado para mostrar el número de página inicial del teletexto, lo que implica que distintas secciones llevan a distintos números de página.
- * **Decoding Page Language (Decodificación del idioma de página):** Puede seleccionar una fuente según sus preferencias, la página de teletexto se mostrará en el tipo de fuente correspondiente.

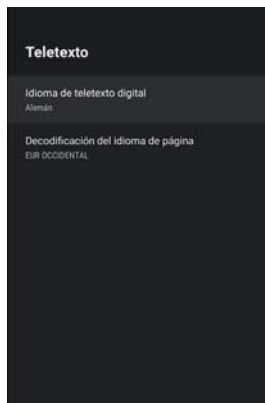

HbbTV

HbbTV (TV de banda ancha de emisión híbrida) es un servicio ofrecido por ciertas emisoras, disponible solamente en algunos canales de TV digital. HbbTV ofrece televisión interactiva por internet de banda ancha. Estas características interactivas se añaden y enriquecen los programas digitales normales, e incluye servicios como teletexto digital, guía electrónica de programas, juegos, votaciones, información específica del programa actual, publicidad interactiva, revistas informativas, recuperación de TV, etc. Para usar HbbTV asegúrese de que su TV esté conectada a internet y HbbTV esté activado. Existen algunos ajustes HBBTV, puede comprobarlo mediante "Enter Menu key (Tecla de acceso al menú) > Select Advanced Options (Seleccionar opciones avanzadas) > HBBTV Settings (Ajustes de HBBTV)".

Detalles:

> HBBTV Support (Soporte de HBBTV): Se usa para controlar la función de HBBTV.

> Do Not Track (No hacer seguimiento)/Cookie Settings (Configuración de cookies)/Persistent

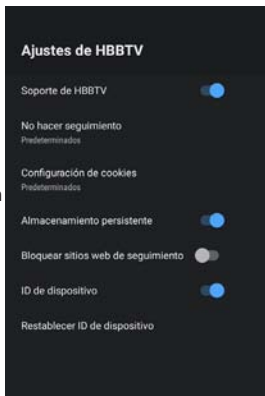

Storage (Almacenamiento persistente)/Block Tracking Sites (Bloquear sitios web de seguimiento)/ Device ID (ID de dispositivo)/Reset Device ID (Restablecer ID de dispositivo): Todas estas son configuraciones del navegador HbbTV.

i Su aparato de TV necesita una conexión a internet para que funcionen los servicios HbbTV.

Fuente de señal HDMI1 o HDMI2

! **Precaución:** Apague su aparato de TV y el dispositivo externo que desee conectar antes de conectar los cables, o podría dañar los dispositivos.

Puede conectar hasta dispositivos HDMI a su aparato de TV. HDMI es la abreviatura de "High Definition Multimedia Interface (Interfaz multimedia de alta definición)" y permite la transmisión digital de señales tanto audio como video por el mismo cable.

El puerto HDMI1 también soporta la función ARC, que ofrece la opción de control Settings (Ajustes)-->Device Preferences (Preferencias de dispositivo)-->Inputs (Entradas)-->HDMI.

1. Conecte el dispositivo externo al aparato de TV usando un cable HDMI convencional (no incluido).

i Observe que el cable debe ser compatible con la aplicación deseada. Por ejemplo, use un cable de versión 1.4 / 2.2 para ARC CEC o un cable de versión 2.0 para Ultra HD.

2. Abra la app Live TV (TV en vivo), pulse el botón Source (Fuente) para mostrar el menú de selección de fuente de señal, seleccione la fuente de señal que necesite, HDMI1 o HDMI2 y con.rme pulsando el botón OK (Aceptar)
3. Inicie la reproducción en el dispositivo conectado.

Usar el aparato de TV como monitor de PC

i Su PC debe tener una tarjeta gráfica compatible con HDMI para conectar con su aparato de TV. No es posible conectar un PC con salida analógica (VGA).

! **Precaución:** Apague su aparato de TV y el PC antes de conectar los cables, o podría dañar los dispositivos.

Conecte la salida de la tarjeta gráfica de su PC con uno de los puertos HDMI en la TV. Para hacerlo necesitará un cable HDMI (no incluido).

Fuente de señal AV

Puede conectar un dispositivo con salida AV (como una videocámara analógica, una grabadora de video) a su aparato de TV.

! **Precaución:** Apague su aparato de TV y el dispositivo externo que desee conectar antes de conectar los cables, o podría dañar los dispositivos.

1. Conecte el cable Mini AV a la toma(no incluido).
2. Conecte el dispositivo externo a las tomas del mismo color del cable Mini AV, usando un cable AV convencional si es necesario (no incluido).
3. Abra la app Live TV (TV en vivo), pulse el botón Source (Fuente) para mostrar el menú de selección de fuente de señal. Pulse los botones de flecha $\blacktriangle/\blacktriangledown$, seleccione el elemento AV y pulse el botón OK (Aceptar).
4. Inicie la reproducción en el dispositivo conectado.

Fuente de señal USB (reproducción de archivos multimedia)

Puede conectar dispositivos USB compatibles a su aparato de TV para reproducir archivos multimedia soportados (como fotos, música) guardados en los dispositivos USB. página principal para acceder a la página principal y seleccione la aplicación Reproductor de medios. Arriba dispone de

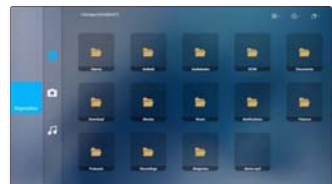

opciones para filtrar por tipo de archivo. Debajo puede ver la carpeta seleccionada en el dispositivo de almacenamiento masivo USB (inicialmente solamente podrá ver la carpeta raíz del dispositivo)



No es necesario que apague su aparato de TV para conectar o desconectar un dispositivo de almacenamiento masivo USB.

Menús

TV Options (Opciones de TV)

Su TV dispone de diversos menús que puede usar para adaptar el aparato de TV a sus necesidades individuales. Puede pulsar el icono del botón ≡ en la pantalla principal para acceder al menú Settings (Ajustes).

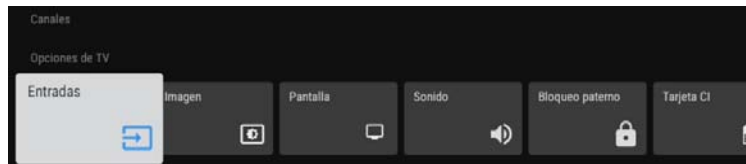

Entradas Lista de estado de las entradas El estado de las entradas conectadas y en espera se mostrarán por separado.

Imagen Proporciona una función de ajuste de video para los usuarios. Permite a los usuarios ajustar la imagen o la calidad de la imagen para que puedan disfrutar viendo la televisión. El usuario puede presionar la tecla arriba / abajo para seleccionar la "Función de imagen" que desea ajustar.d 14:9 (Ampliar imagen 14:9), Movie expand 16:9 (Ampliar imagen 16:9)

Screen (Pantalla): Para ajustar la escala de la pantalla, puede elegir full, 4: 3, , etc.

Sonido: Busque la configuración de balance de sonido, altavoces, salida digital, SPDIF y más en este submenú.

Parental Controls (Bloqueo paterno): La configuración de control parental le permite bloquear el contenido que no es adecuado para que los niños vean.

Advanced Options (Opciones avanzadas)

- **Audio:** Idioma auto segundo idioma de audio. pista de audio. tipo de audio. Puedes entrar y configurar
- **Subtitle (Subtítulos):** Puede activar o desactivar las presentación de subtítulos. No todos los programas se emiten con subtítulos.
- **Teletext (Teletexto):** Puede establecer el idioma de teletexto.
- **Blue Mute (Pantalla azul):** Controla Blue Mute (Pantalla azul) activada/desactivada. La pantalla se pone azul en estado sin señal si ha activado Blue Mute (Pantalla azul).
- **No Signal Auto Power-Off (No hay señal de apagado automático):** Puede establecer el tiempo tras el que con ausencia de señal la TV se apagará automáticamente.
- **Default Channel (Canal predeterminado):** Establece el canal predeterminado en arranque
- **HBBTV Settings (Ajustes de HBBTV):** Puede activar o desactivar las funciones de los ajustes HBBTV.
- **System Information (Información de sistema):** Muestra la system information (información de sistema)
- **Open Source Licenses (Licencias de código abierto):** Pulse para leer los detalles de las licencias.

Settings (Ajustes)

Channels & Inputs (Canales y fuentes de entrada)

- **Canales:** Elija el modo de instalación de canal para Antena o Cable.
- **Inputs (Entradas):** Puede ver el estado de los dispositivos conectados a la TV: Entradas conectadas, Entradas en espera, Entradas no conectadas, etc.

Consumer Electronic Control (CEC (CONTROL ELECTRÓNICA CONSUMO))

- **Control CEC global:** Permite a la TV controlar dispositivos HDMI.
- **Permitir que la televisión apague los dispositivos conectados:** Apagar dispositivos HDMI con la TV.
- **Permitir que los dispositivos conectados enciendan la televisión:** Encender la TV con dispositivo HDMI.

Notas:

- * Deben usarse cables HDMI para conectar dispositivos compatibles HDMI CEC con su TV.
- * La función HDMI CEC del dispositivo conectado debe estar activada.
- * Si conecta un dispositivo HDMI que no sea compatible con HDMI CEC, las funciones de control HDMI-CEC no tendrán efecto.



Display & Sound (Pantalla y sonido)

Picture (Imagen)

- **Picture Mode (Modo de imagen):** Si desea ajustar la configuración de su imagen, dispone de siete tipos de modo de imagen disponibles.
- **Retroiluminación automática:** Seleccione APAGADO, BAJO, MEDIO, ETC.
- **Backlight (Retroiluminación):** Adjust Local Dimming (Ajuste de atenuación local), Backlight Level (Nivel de retroiluminación), Automatic Light Sensor (Sensor de luz automático) y Minimum Backlight (Retroiluminación mínima) para cambiar el brillo general de la pantalla.
- **Brightness (Brillo):** Ajusta el nivel de brillo para generar imágenes más claras u oscuras.
- **Contrast (Contraste):** Ajusta el nivel de contraste para aumentar o reducir el aspecto de brillo de las imágenes.
- **Saturation (Saturación):** Ajusta la saturación del ajuste de color.
- **HUE (Matiz):** Ajusta el matiz del ajuste de color.
- **Sharpness (Nitidez):** Ajusta la definición o suavidad de los bordes de las imágenes.
- **Advanced Video (Configuración avanzada):** Puede elegir la temperatura del color, la notificación visual dolby, Dnr y otras opciones.
- **Reset to Default (Restablecer a predeterminados):** Restablece la configuración de imagen al modo de fábrica.

Screen (Pantalla): Para ajustar la escala de la pantalla, puede elegir full, 4:3, etc.

Sound (Sonido)

- **Sound style(Estilo de sonido):** Se pueden elegir modelos estándar, vívidos, deportivos, etc.
- **Basic settings(Ajustes básicos):** Balance de establecimiento, bajo, agudos, Surrow, sonido y otras funciones.
- **Dolby Audio Processing (Procesamiento Dolby Audio):** Activa/desactiva el sonido Dolby.
- **Speakers(Altavoces) :** Altavoces abiertos y cerrados.
- **Speaker Delay (Retardo del altavoz):** Sistema de audio externo
- **Downmix Mode (Modo Downmix):** Activa downmix, convierte audio multicanal en audio de dos canales.
- **Reset to Default (Restablecer a predeterminados):** Restablece la configuración de audio al modo de fábrica.

Audio Output(Salida de audio):Salida digital que permite configurar el modo de retraso spdif.

Network & Internet (Red e internet):

- **Wi-Fi:** Active la Wi-Fi para acceder a internet mediante una conexión de red inalámbrica. Seleccione una red disponible, pulse el botón OK (Aceptar) para confirmar. Se mostrará una pantalla solicitando que introduzca la clave si es necesario.
- **See all (Ver todo):** Pulse el botón OK (Aceptar) para ver todas las redes disponibles o menos.

Otras opciones

- **Add new network (Agregar nueva red):** Puede añadir una red inalámbrica.
- **Scanning always available (Búsqueda siempre disponible):** Compruebe la búsqueda de redes incluso si Wi-Fi está desactivado.

Accounts & Sign In (Cuenta e inicio de sesión): Aproveche al máximo su TV. Seleccione el tipo de cuenta y acceda para obtener nuevas apps, recomendaciones, películas y más.

Privacy(Privacidad): Puede elegir la ubicación. Uso y diagnóstico. permisos de aplicación. Acceso a aplicaciones especiales. Seguridad y restricciones y otras configuraciones.

Apps(Aplicacion): Puede ver detalles sobre una app u otro elemento listado. La información y controles disponibles varían entre distintos tipos de app.

System(Sistema)

Ambient mode(Protector de pantalla):El salvapantallas se muestra cuando no se ejecuta durante mucho tiempo.

Power & Energy(Alimentación y energía): Configuración de energía y ahorro de energía.

About (Acerca de): Aquí se mostrará información básica de la TV, incluyendo System update (Actualización del sistema) / Device name (Nombre de dispositivo) / Restart (Restablecer) / Status (Estado) / Legal information (Información legal) / Model (Modelo) / Version (Versión) / Software Version (Versión de software) / Netflix ESN (ESN Netflix) / Kernel version (Versión de núcleo) /Build (Compilación).
El usuario puede pulsar los botones de flecha **▲** y **▼** para ver la información.

Date & time (Fecha y hora): El usuario puede seleccionar este elemento para establecer elementos relacionados con el tiempo de la TV, incluyendo Automatic date & time (Fecha y hora automáticas), Set date (Establecer fecha), Set time (Establecer hora), Set time zone (Ajustar huso horario), Use 24-hour format (Formato de 24 horas). Cuando se establezca Fecha y hora automáticas se pondrá en "Use network-provided time (Usar hora proporcionada por la red)", Establecer fecha y Establecer hora.

Automatic date & time (Fecha y hora automáticas): Usar hora provista por la red. También puede establecer manualmente la hora actual cuando se seleccione Desactivado.

- **Set date (Establecer fecha):** Establece la fecha.
- **Set time (Establecer hora):** Establece la hora.
- **Set time zone (Ajustar huso horario):** Seleccionar zona horaria.
- **Use 24-hour format (Formato de 24 horas):** Establece la hora en formato de 12 horas o 24 horas.

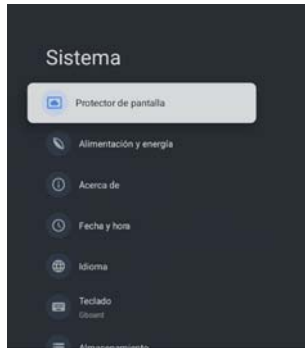

Language (Idioma): Ajusta la configuración de idioma predeterminada de la TV.

Keyboard (Teclado): Ajusta la configuración predeterminada para el teclado.

Storage (Almacenamiento): Usado para mostrar información de almacenamiento de la TV. El almacenamiento del dispositivo muestra información de datos actual en el almacenamiento compartido interno del sistema, almacenamiento extraíble muestra información del dispositivo de almacenamiento extraíble.

Cast(Enviar): Puede elegir las opciones "siempre", "al reproducir" y "nunca" para que otros controlen su medio de reproducción.

System sounds(Sonidos del sistema): Encendiendo el sonido del sistema, la televisión hará un sonido durante la operación.

Restart (Reiniciar): Reinicia tu TV.

Accessibility (Accesibilidad): Configuración auxiliar para preferencias de usuario como Descripción de audio, Deficientes visuales, Deficiencias auditivas, Pie de imagen, Texto de alto contraste, etc.

Remotes & Accessories (Mandos y accesorios): Para conectar su mando por Bluetooth, antes de emparejar sus dispositivos Bluetooth, asegúrese de que estén en modo emparejamiento.

Help & Feedback(Ayuda y Comentarios) : Acceda a la ayuda de Google TV.

Funciones de ayuda para personas con discapacidades visuales y auditivas

Algunas de dichas funciones deben ser soportadas por la fuente de origen de reproducción de los contenidos audiovisuales emitidos, y dichas funciones puede diferir en función de las distintas versiones del sistema y de los modelos de los dispositivos. Por favor consulte el manual del dispositivo adquirido.

1. Función TalkBack - Respuesta Vocal

La función TalkBack - Respuesta Vocal (ayuda por voz) en la TV digital es una tecnología de ayuda y de supresión de barreras concebida y diseñada para usuarios con discapacidades visuales y para las personas que necesitan instrucciones de voz. Su principal objetivo es ayudar a los usuarios a hacer funcionar el Interfaz de usuario de la TV y/o a ayudarles a comprender los contenidos mediante mensajes e instrucciones de voz.

Modo de funcionamiento

Método 1: Pulse simultáneamente las teclas «Atrás» ← y «Abajo» ∨ del mando a distancia (durante al menos 4 segundos) para activar o desactivar rápidamente la función TalkBack.

Método 2: Pulse la tecla de configuración "setting key (⚙)" del mando a distancia, y los pasos a seguir son los siguientes: Ajustes -> Accesibilidad -> TalkBack (lector de pantalla) -> Activar para permitir la activación o la desactivación de la función Talkback de Respuesta Vocal.

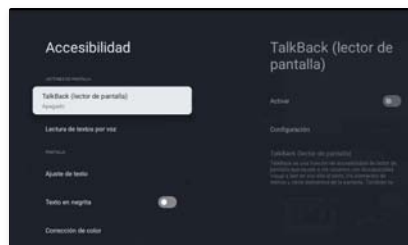

2. Función de Descripción por Audio – “Audio Description Function” (para personas con discapacidades visuales)

La Descripción por Audio es como llamamos a la descripción verbal de imágenes, es una función concebida y diseñada especialmente para las personas con discapacidades visuales. Mediante el recurso a una voz adicional se suministran descripciones verbales a modo de ayuda para los distintos contenidos audiovisuales como programas de televisión, películas, series, etc., para ayudar las personas con discapacidades visuales a comprender la información visual que de otro modo no podrían percibir, como por ejemplo, el entorno en el que desarrolla la acción, las expresiones de los personajes, o detalles de sus movimientos.

Modo de funcionamiento:

1. Reproducir la señal de TV con la emisión de sonido adicional de Descripción por Audio.
2. Seleccione la emisión de audio con el logotipo AD, los pasos a seguir son los siguientes: Menú-> Opciones Avanzadas -> Audio -> Audio, y podrá ver dichos programas con la narración añadida.

3、 La función de Tipo de Audio – “Audio Type” se utiliza para configurar el tipo de emisión de audio por defecto, y los pasos a seguir son los siguientes: Menú-> Opciones Avanzadas -> Áudio -> Tipo de audio -> Audio descripción.

4、 La función de Discapacidad Visual – “Visually Impaired” se utiliza para configurar el tipo de emisión de audio para personas con Discapacidades Visuales - “Visually Impaired”, y los pasos a seguir son los siguientes: Menú-> Opciones Avanzadas -> Áudio -> Deficientes visuales.

3. Funciones para personas con discapacidades auditivas – “Hearing Impaired Function”

Las funciones para personas con discapacidades auditivas – “Hearing Impaired function”

(Ayuda para los no oyentes o las personas con discapacidades auditivas – “Hearing Assistance”) en la TV digital es una tecnología de ayuda especialmente concebida y diseñada para personas con discapacidades auditivas con el propósito y la finalidad de ayudarles a comprender mejor los contenidos de las emisiones de TV mediante el recurso a los subtítulos.

Modo de funcionamiento:

- Reproducir la señal de TV con subtítulos para personas con discapacidades auditivas - “Hearing Impaired subtitles”.
- Seleccionar los subtítulos para personas con discapacidades auditivas - “Hearing impaired subtitles”, y los pasos a seguir son los siguientes: Menú-> Opciones Avanzadas -> Subtítulos -> Pistas de subtítulos.
- El tipo de subtítulos – “Subtitle type” se utiliza para seleccionar el tipo de subtítulos por defecto “default subtitle type,” y los pasos a seguir son los siguientes: Menú-> Opciones Avanzadas -> Subtítulos -> Tipo de Subtitulado.

4. Configurar las preferencias de los usuarios

Configurar el color, el contraste, el tamaño de la fuente, el emplazamiento del cursor, de la tipografía de caracteres, etc.

Consejos de Configuración:

Ajustes -> Accesibilidad -> Permite configurar el emplazamiento y el tamaño de la fuente de la tipografía.

Ajustes -> Accesibilidad -> Texto en alto contraste “High contrast text” permite configurar el contraste de la tipografía “font contrast”.

Especificaciones

Tensión operativa	100 – 240 V~ 50/60 Hz
Consumo nominal	50 W
Dimensiones (L x A x P) sin soporte	718 X 421 X 70 mm
Peso neto sin soporte	3.4 Kg
Entrada de antena RF	75Ω sin equilibrar
Idioma de OSD	Múltiples opciones
Sistema	DTV: DVB-T/T2/C/S/S2 ATV: PAL/SECAM BG/DK/I
Cobertura de canales	DTV: DVB-T: 177.5 MHz ~ 226.5 MHz 474 MHz ~ 858 MHz DVB-C: 113 MHz~858 MHz DVB-S/S2: 950 MHz ~ 2150 MHz ATV: 46MHz ~ 862 MHz
Rango de frecuencia wifi (Potencia máxima wifi)	2412MHz to 2472MHz (<100mW) 5180MHz to 5320MHz (<100mW) 5500MHz to 5700MHz (<100mW) 5745MHz to 5825MHz (<25mW)
Rango de frecuencia BT (BT- potencia máxima)	2402MHz to 2480MHz (<10mW)
Versión del software (implicar o por encima)	V01.04021

Nota: Algunas especificaciones pueden variar según región o modelo, use el producto real como referencia.

Especificaciones

Restricciones de país

Este dispositivo está pensado para uso doméstico y/o de oficina en todos los países de la UE (y otros países donde la normativa UE correspondiente sea aplicable) si restricciones, excluyendo los países listados a continuación.

País	Restricción
Bulgaria	Permiso general para uso en exteriores y uso en instalaciones públicas
Francia	Uso en espacios cerrados solamente para 2454-2483,5 MHz.
Italia	Es necesario un permiso general para usarse fuera de espacios privados.
Grecia	Uso en espacios cerrados solamente para 5470-5725 MHz.
Luxemburgo	Permiso general para redes y ofertas de servicio (no para espectro)
Noruega	No se permite la emisión de ondas de radio en un radio geográfico de 20 km alrededor del centro de Ny-Ålesund.
Federación Rusa	Uso en espacios cerrados permitido solamente

Las normativas de países individuales están sujetas a cambios en cualquier momento. Se recomienda al usuario consultar a las agencias correspondientes sobre el estado actual de normativas nacionales para WiFi de 2,4 GHz y 5 GHz.

El dispositivo cumple con la especificación RF cuando se usa a 20 cm de su cuerpo.

Método de escritura sugerido:

De acuerdo con el artículo 10 (10) de la Directiva 2014/53/UE, el embalaje muestra que este equipo de radio estará sujeto a algunas restricciones cuando se comercialice en Bélgica (BE), Bulgaria (BG), República Checa (CZ), Dinamarca (DK), Alemania (DE), Estonia (EE), Irlanda (IE), Grecia (EL), España (ES), Francia (FR), Croacia (HR), Italia (IT), Chipre (CY), Letonia (LV), Lituania (LT), Luxemburgo (LU), Hungría (HU), Malta (MT), Países Bajos (NL), Austria (AT), Polonia (PL), Portugal (PT), Rumanía (RO), Eslovenia (SI), Eslovaquia (SK), Finlandia (FI), Suecia (SE), Reino Unido (UK (NI)), Turquía (TR), Noruega (NO), Suiza (CH), Islandia (IS) y Liechtenstein (LI). La función WLAN para este dispositivo está restringida al uso en interiores solo cuando se opera en el canal 15150 para Rango de frecuencia de 5350 MHz.

Solución de problemas

Antes de contactar con un técnico de servicio, realice las siguientes sencillas comprobaciones. Si persiste cualquier problema, desenchufe la TV y llave al servicio.

PROBLEMA	POSIBLE SOLUCIÓN
Sin sonido ni imagen	<ul style="list-style-type: none"> - Compruebe si el enchufe se ha conectado a una toma de corriente. - Compruebe si ha pulsado el botón POWER (ENCENDIDO/APAGADO) en el aparato de TV. - Compruebe la configuración de contraste y brillo de la imagen.
Imagen normal pero sin sonido	<ul style="list-style-type: none"> - Compruebe el volumen. - ¿Sonido silenciado? Pulse el botón MUTE (SILENCIAR). - Pruebe con otro canal, el problema puede deberse a la emisión. - ¿Están correctamente instalados los cables de audio?
El mando a distancia no funciona	<ul style="list-style-type: none"> - Compruebe si existe algún objeto entre el producto y el mando a distancia que cause obstrucción. - ¿Están instaladas las baterías con la polaridad correcta (+ a +, - a -)? - ¿Ha establecido el modo operativo del mando correcto: TV, VCR, etc.? - Instale baterías nuevas.
La TV se apaga súbitamente	<ul style="list-style-type: none"> - ¿Se ha establecido el temporizador de apagado? - Compruebe la configuración de control de alimentación. Alimentación interrumpida. - Apagado automático sin señal.
La imagen aparece lentamente después de encender.	<ul style="list-style-type: none"> - Es normal; la imagen se silencia durante el proceso de arranque del producto. Contacte con el centro de servicio si la imagen no ha aparecido pasados cinco minutos.
Sin color, mal color o mala imagen	<ul style="list-style-type: none"> - Ajuste el color en la opción del menú. - Mantenga una distancia suficiente entre el producto y el VCR. - Pruebe con otro canal, el problema puede deberse a la emisión. - ¿Están correctamente instalados los cables VIDEO? - Active cualquier función para restablecer el brillo de la imagen.

PROBLEMA	POSIBLE SOLUCIÓN
Barras horizontales/verticales o salto de la imagen	- Compruebe si existen interferencias locales, como un electrodoméstico o herramienta eléctrica.
La TV no recibe todos los canales.	- Confirme que el cable coaxial esté conectado con seguridad a la TV. - Si usa una antena, compruebe que esté correctamente colocada y que todas las conexiones sean seguras.
Mala recepción de ciertos canales	- La emisora o el producto de cable tiene problemas. Sintonice otra emisora. - Señal de emisora débil, reoriente la antena para recibir una emisora débil. - Compruebe si existen fuentes de posibles interferencias.
Sin salida de uno de los altavoces	- Ajuste el balance en la opción del menú.
El audio de la TV no se reproduce por el receptor.	- Conecte un cable óptico a la TV y el receptor. - ARC activa la emisión de sonido digital por el puerto HDMI (ARC). Sin embargo, ARC solamente está disponible cuando la TV esté conectada a un receptor audio con soporte de ARC.
Ha fallado la conexión de red inalámbrica.	- Asegúrese de que la conexión de red se haya establecido en inalámbrica. - Asegúrese de que la TV esté conectada a un router con IP inalámbrica.
Ha fallado la actualización de software por internet.	- Compruebe el estado de la conexión de red. - Si la TV no está conectada a una red, conecte a una red. - La actualización se detiene si ya tiene la última versión del software.
Sin imagen al conectar HDMI	- Si un cable HDMI no soporta High Speed HDMI (HDMI de alta velocidad), puede causar parpadeo o no mostrarse en pantalla. En tal caso use cables nuevos con soporte de High Speed HDMI (HDMI de alta velocidad).

Mantenimiento

Las averías tempranas pueden prevenirse. Una limpieza cuidadosa y regular puede prolongar el tiempo que tendrá su TV nueva. Asegúrese de apagar y desconectar el cable de alimentación antes de comenzar a limpiar.

Limpieza de la pantalla

1. Existe una forma excelente para mantener la pantalla libre de polvo. Humedezca una gamuza suave con una mezcla de agua tibia y una pequeña cantidad de suavizante o detergente lavavajillas. Exprima la gamuza hasta que esté casi totalmente seca y úsela para limpiar la pantalla.
2. Asegúrese de eliminar el exceso de agua de la pantalla, y déjela secar al aire antes de encender la TV.

Limpieza del chasis

Para eliminar suciedad o polvo, limpie el chasis con una gamuza suave, seca y sin pelusa. Asegúrese de no usar una gamuza mojada.

Ausencia prolongada



Si espera dejar su TV sin actividad un tiempo prolongado (como unas vacaciones), es buena idea desenchufar el cable de alimentación para protegerla de posibles daños por

HDMI® Los términos HDMI
HIGH-DEFINITION MULTIMEDIA INTERFACE multimedia de alta
 definición HDMI, y el logotipo HDMI son
 marcas comerciales o marcas registradas
 de HDMI Licensing LLC en Estados
 Unidos y otros países.

Dolby Fabricado bajo licencia de Dolby Laboratories. Dolby,
 Dolby Audio, y el símbolo de la doble D son marcas
 AUDIO comerciales de Dolby Laboratories Licensing Corporation.

Este producto contiene software libre sujeto a la Licencia Pública General (GPL) GNU y/o la Licencia Pública General Menor (LGPL) GNU. Puede redistribuirlo y/o publicarlo bajo los términos de la Licencia Pública General GNU o la Licencia Pública General Menor GNU como la publica la Free Software Foundation, sea de acuerdo con la versión 2 o (a su elección) cualquier versión posterior.

Este programa se publica con la esperanza de que le sea útil pero SIN GARANTÍA ALGUNA, especialmente sin la garantía implícita de ESTAR PREPARADO PARA EL MERCADO o USO PARA UNA FINALIDAD CONCRETA. Puede encontrar detalles en la Licencia Pública General (GPL) GNU y/o la Licencia Pública General Menor (LGPL) GNU. Puede obtener el software del servicio al cliente de Imtron GmbH (por correo electrónico en contact@imtron.eu o mediante la dirección postal IMTRON GmbH, Media-Saturn-Straße 1,85053 Ingolstadt, Alemania). Puede descargar la Licencia Pública General (GPL) GNU y/o la Licencia Pública General Menor (LGPL) GNU en www.gnu.org/licenses/.

Este dispositivo solamente es adecuado para uso en espacios cerrados. Este dispositivo puede usarse en todos los países de la UE.

Imtron GmbH declara por la presente que el equipo de radio PTV 32GF-5026C cumple con la directriz de la UE 2014/53/EU. Pulse en el vínculo siguiente para leer el texto completo de la Declaración de Cumplimiento UE: <https://www.peaq-online.com/downloads>.

Puedes acceder a la Base de Datos Europea de Productos (EPREL) para obtener información sobre el modelo a través del enlace <https://eprel.ec.europa.eu/qr/2539073>. También puedes escanear el código QR de la etiqueta energética.

Montaje en una pared

Se puede usar un soporte de pared opcional con su televisor. Consulte con su distribuidor local para comprar el soporte de montaje en pared recomendado. Fije con cuidado el soporte de montaje en pared en la parte trasera del televisor. Instale el soporte de montaje en pared en una pared sólida perpendicular al piso. Si está conectando el televisor a otros materiales de construcción, comuníquese con personal calificado para instalar el soporte de pared. Se incluirán instrucciones detalladas con la pared. montar. Utilice un soporte de montaje en pared donde el dispositivo esté adecuadamente asegurado a la pared con suficiente espacio para permitir la conectividad con dispositivos externos.

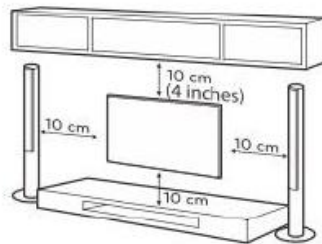

Nota: La imagen es solo para referencia.

- Desconecte la alimentación antes de mover o instalar el televisor. De lo contrario, podría producirse una descarga eléctrica.
- Retire la base antes de instalar el televisor en un soporte de pared realizando la instalación de la base a la inversa.
- Si instala el televisor en el techo o en una pared inclinada, puede caerse y provocar lesiones graves. Utilice un soporte de pared autorizado y póngase en contacto con el distribuidor local o con personal calificado. De lo contrario, no está cubierto por la garantía.
- No apriete demasiado los tornillos, ya que esto puede dañar el televisor y anular la garantía.
- Para evitar lesiones, este aparato debe fijarse firmemente a la pared de acuerdo con las instrucciones de instalación.
- Utilice tornillos y soportes de pared que cumplan con las siguientes especificaciones. Cualquier daño o lesión por mal uso o uso de un accesorio inadecuado no está cubierto por la garantía.

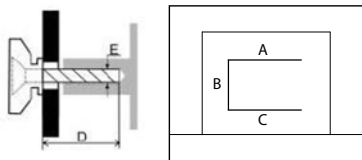

Tamaño del modelo: 32"		PARTE SUPERIOR	Abajo	
Tornillo	Diámetro (mm) "E"	M6	M6	
	Profundidad (mm) "D"	máx.	10	10
		mínimo	10	10
Cantidad		2	2	
A*B*C		200*200*200		

Nota:

1. Las imágenes son solo de referencia.
2. Para los televisores con terminales hacia la pared, para dejar suficiente espacio para usar los terminales, se necesita un espaciador de plástico junto con cada tornillo para fijar el soporte de pared. Es un pequeño pilar hueco, cuya altura es ≥ 30 mm.

Avisos

CARO CLIENTE:

Antes de utilizar, leia todas estas instruções de segurança e utilização na sua totalidade e, de seguida, guarde este manual para futuras referências.

Siga as seguintes precauções para evitar situações de perigo e garantir o melhor desempenho possível do seu produto.



AVISO:

PARA EVITAR O RISCO DE CHOQUES ELÉTRICOS, NÃO RETIRE A COBERTURA DO APARELHO (NEM A PARTE TRASEIRA). NÃO EXISTEM PEÇAS NO INTERIOR QUE POSSAM SER REPARADAS PELO UTILIZADOR. A REPARAÇÃO DEVE SER FEITA POR PESSOAL QUALIFICADO.

O trovão com uma seta dentro de um triângulo equilátero serve para avisar o utilizador da presença de “voltagem perigosa” sem isolamento dentro da estrutura do produto, que pode ser de magnitude suficiente para constituir risco de choque elétrico.



O ponto de exclamação dentro de um triângulo equilátero serve para avisar o utilizador da presença de instruções importantes de funcionamento e de manutenção (reparação) na literatura que acompanha a unidade.



INFORMAÇÃO REGULADORA

Este equipamento gera, utiliza e pode irradiar energia de radiofrequência e, no caso de não ser instalado e utilizado de acordo com as instruções, pode causar interferência prejudicial às comunicações por rádio. No entanto, não existe qualquer garantia de que não ocorram interferências em certas instalações. Se este equipamento causar interferência nociva à recepção rádio ou televisiva, que pode ser determinada desligando e ligando o equipamento, o utilizador é encorajado a tentar corrigir a interferência através da tomada de uma ou mais das seguintes medidas:

- Reoriente a antena recetora.
- Aumente a separação entre o equipamento e o recetor.
- Ligue o equipamento a uma tomada num circuito diferente daquele ao qual o recetor está ligado.
- Consulte o seu revendedor ou um técnico de rádio/TV especializado para obter ajuda.

CUIDADO

✘ Não tente modificar este produto de modo algum sem a autorização por escrito do fornecedor. A modificação sem autorização pode anular a autoridade do utilizador em operar este produto.

✘ As imagens neste manual do utilizador são fornecidas apenas para referência e podem diferir da apresentação do produto atual. O design e especificações do produto podem ser alterados sem aviso prévio.

Avisos

AVISOS E CUIDADOS IMPORTANTES!

A energia elétrica pode proporcionar muitas funcionalidades úteis, mas também pode causar danos pessoais e patrimoniais, se for tratada de forma inadequada. Este produto foi concebido e produzido com prioridade máxima na segurança. **NO ENTANTO, UMA UTILIZAÇÃO INADEQUADA PODE DAR ORIGEM A UM POTENCIAL CHOQUE ELÉTRICO OU PERIGO DE INCÊNDIO.** Para prevenir potenciais perigos, observe as seguintes instruções ao instalar, utilizar e limpar o produto.

- 1. Acessórios** --- Utilize apenas acessórios especificados pelo fabricante. Não utilize acessórios que não sejam recomendados pelo fabricante. A utilização de acessórios inadequados pode resultar em acidentes.
- 2. Água** --- Para reduzir o risco de fogo ou choque elétrico, não exponha este aparelho à chuva ou humidade. O aparelho não deve ser exposto a pingos ou borrifos e não coloque objetos cheios de água, como vasos, em cima do produto.
- 3. Incêndio ou explosão** --- Não utilize nem guarde materiais combustíveis e inflamáveis perto da unidade. Isto pode resultar num incêndio ou explosão. Não coloque fontes de chamas sem proteção, tais como velas, cigarros ou paus de incenso em cima da televisão.
Aviso: Para evitar fogos, mantenha velas e outras chamas sem proteção constantemente afastadas deste produto.
- 4. Ventilação** --- Quando instalar a sua TV, mantenha uma distância de, pelo menos, 10 cm entre a TV e outros objetos (paredes, partes laterais do armário, etc.) para assegurar uma ventilação adequada. Não manter uma ventilação adequada pode dar origem a um fogo ou problema com o produto, causado por um aumento da sua temperatura interna.
- 5.**  Este equipamento é um aparelho elétrico de Classe II ou com duplo isolamento. Foi criado de modo a não precisar de ligação de segurança à terra.
- 6. Fonte de alimentação** --- Este produto deve ser alimentado por uma fonte de alimentação listada indicada no rótulo de identificação. Se não tem a certeza do tipo de alimentação de sua casa, consulte o seu fornecedor ou empresa de eletricidade.
- 7. Sobrecarga** --- Não sobrecarregue tomadas, extensões elétricas ou tomadas de utilização geral noutros equipamentos, uma vez que isto pode resultar no risco de incêndio ou choque elétrico.
- 8. Voltagem** --- Antes de instalar esta TV, certifique-se de que a voltagem de saída corresponde à voltagem na placa das especificações do aparelho.
- 9. Ficha** --- Não danifique os dispositivos de segurança da ficha polarizada ou com ligação à terra. Recomenda-se que grande parte dos aparelhos sejam colocados num circuito dedicado, ou seja, um circuito simples que alimente apenas esse aparelho e que não tenha uma tomada adicional ou circuitos de ligação.
- 10.** O plugue MAINS do aparelho é usado como dispositivo de desconexão, o dispositivo de desconexão deve permanecer prontamente operável. Mantenha a tomada de alimentação CA perto da TV para conectar e desconectar facilmente.
- 11. Fixador de parede** --- Ao fixar o produto à parede, certifique-se de que instala o produto de acordo com o método recomendado pelo fabricante. Esta é uma característica de segurança.
- 12. Suporte** --- Não coloque o produto num carrinho, suporte, tripé ou mesa instáveis. Colocar o produto numa base instável pode resultar na queda do produto, danos pessoais graves, ferimentos e danos no produto.
Coloque sempre a TV num móvel que consiga suportar a TV em segurança. Certifique-se de que a televisão não fica suspensa na extremidade do mobiliário de suporte.

Avisos

13. **Introdução de objetos e líquidos ---** Nunca insira um objeto no produto através das ranhuras ou aberturas. A alta voltagem flui através do produto, e a inserção de um objeto e/ou peças internas pequenas podem causar um choque elétrico. Pelas mesmas razões, não entorne água e líquidos no produto.
14. **Danos que obrigam a um serviço de reparação ---** A manutenção a esta unidade deve ser realizada apenas por um técnico devidamente formado e autorizado. A abertura da cobertura ou quaisquer outras tentativas levadas a cabo pelo utilizador com o intuito de proceder à manutenção da unidade podem resultar em ferimentos sérios ou morte por choque elétrico, e podem aumentar o risco de incêndio.
15. **Verificações de segurança ---** Quando terminar qualquer serviço de reparação neste produto, peça ao técnico que efetue as verificações de segurança, para se certificar de que o produto está em bom estado de funcionamento.
16. **Crianças ---** Ao desembalar, não permita que crianças pequenas brinquem com o saco de plástico que acompanha a televisão. O não seguimento das instruções pode resultar em asfixia, causando ferimentos.
17. **Pilhas ---** O conjunto de pilhas ou pilhas instaladas não devem ser expostas a calor excessivo, como a luz direta do sol, fogo ou algo parecido.
Não descarte as baterias junto com o lixo doméstico. Devolva-as a um ponto de coleta de baterias velhas.
18. **Antena ---** Instale a antena longe de linhas elétricas de alta tensão e fios de comunicação, e certifique-se de que está devidamente instalada. Se a antena entrar em contacto com uma linha elétrica, pode dar origem a um incêndio, choque elétrico ou ferimentos graves.
19. **Proteção do painel ---** O painel utilizado neste produto é feito de vidro. Assim sendo, pode partir quando o produto cair no chão ou bater contra outros objetos. Tenha cuidado para não se ferir nos bocados de vidro partidos, caso o painel parta.
20. ~ : Indica corrente alternada.
---: Indica corrente contínua.
Se você deseja conectar um dispositivo externo a este produto, deve ser usado um cabo blindado de boa qualidade, que garante a compatibilidade eletromagnética do produto e do cabo usado como um todo.

Perigo de Estabilidade

O aparelho de televisão pode cair, causando ferimentos graves ou morte.

Nunca coloque um aparelho de televisão em um local instável. Um aparelho de televisão pode cair, causando ferimentos graves ou morte. Muitas lesões, principalmente em crianças, podem ser evitadas tomando precauções simples, como:

- SEMPRE use armários ou suportes ou métodos de montagem recomendados pelo fabricante do aparelho de televisão.
- SEMPRE utilize móveis que possam suportar o aparelho de televisão com segurança.
- Certifique-se SEMPRE de que o aparelho de televisão não fique pendurado na borda do móvel de apoio.
- SEMPRE eduque as crianças sobre os perigos de subir nos móveis para alcançar a televisão ou seus controles.
- SEMPRE disponha os fios e cabos conectados à sua televisão de forma que não possam tropeçar, puxar ou agarrar.
- NUNCA coloque um aparelho de televisão em um local instável.
- NUNCA coloque o aparelho de televisão sobre móveis altos (por exemplo, armários ou estantes) sem fixar o móvel e o aparelho de televisão em um suporte adequado.
- NUNCA coloque o aparelho de televisão sobre tecidos ou outros materiais que possam estar localizados entre o aparelho de televisão e os móveis de suporte.
- NUNCA coloque itens que possam levar as crianças a subir, como brinquedos e controles remotos, em cima da televisão ou móveis em que a televisão está colocada.

Se o seu aparelho de televisão existente estiver sendo mantido e realocado, as mesmas considerações

acima devem ser aplicadas.

Para evitar ferimentos, este aparelho de televisão deve ser fixado com segurança ao chão/parede de acordo com as instruções de instalação.

NOTA:

Não importa em quais circunstâncias, mantenha o painel da TV na vertical, se houver inclinação, o ângulo de inclinação entre o painel e o plano vertical não deve exceder 15° (a regra se aplica ao produto da série sem moldura). Recomenda-se não utilizar o produto em locais onde haja fumaça de óleo ou vapor que danifique o material deste produto.

Instruções de segurança

INSTRUÇÕES DE SEGURANÇA IMPORTANTES

1. Leia estas instruções.
2. Guarde estas instruções.
3. Siga todos os avisos.
4. Siga todas as instruções.
7. Não bloqueie quaisquer orifícios de ventilação. A ventilação não deverá ser obstruída por itens como jornais, toalhas, cortinas, etc.



5. Não utilize este aparelho perto da água.
8. Não instale perto de fontes de calor, como radiadores, registadores de calor, fornos ou outros aparelhos (incluindo amplificadores) que produzam calor.



6. Limpe apenas com um pano seco. Desligue este produto da tomada antes de proceder à sua limpeza. Não utilize produtos de limpeza líquidos ou aerossóis.
9. Não elimine a segurança da ficha polarizada ou com ligação à terra. Uma ficha polarizada tem dois dentes, um mais largo do que o outro. Uma ficha com ligação à terra tem dois dentes e um terceiro de ligação à terra. O dente mais largo é fornecido para sua segurança. Se a ficha fornecida não entrar na sua tomada, consulte um electricista para substituir a tomada obsoleta.



Instruções de segurança

10. Proteja o fio da alimentação de pisadelas ou apertões, especialmente perto da ficha, recetáculos e no ponto onde sai do aparelho.



13. Para uma proteção extra do produto durante uma trovoadas ou quando for deixado sem supervisão e não for utilizado durante um longo período de tempo, retire a ficha da tomada e desligue o sistema por cabo.



11. Eduque as crianças sobre os perigos de subir para cima dos móveis para chegar aos comandos da TV.

12. Quando usar um carrinho, tenha cuidado quando mover o carrinho/aparelho, para evitar lesões devido a quedas. Paragens repentinas, força excessiva e pisos desnivelados podem causar a queda do produto do carrinho.



14. Consulte pessoal qualificado para proceder a qualquer reparação. São necessárias reparações quando o aparelho tiver sido danificado de alguma forma, tal como o fio da alimentação ou a ficha estiverem estragados, se derramarem líquidos ou caírem objetos no aparelho, o aparelho ter sido exposto à chuva ou humidade, não funcionar normalmente, ou tiver caído.



NOTA:

- ※ A eliminação deste produto tem de ser efetuada de acordo com as normas das autoridades locais. Não elimine este produto juntamente com o lixo doméstico comum.
- ※ Ocasionalmente, poderão aparecer alguns pixéis inativos no ecrã, como um ponto fixo azul, verde ou vermelho. Tenha em conta que isto não afeta o desempenho do seu produto.
- ※ Evite tocar no ecrã ou manter o(s) seu(s) dedo(s) pressionado(s) durante um longo período de tempo. Se o fizer, pode criar um efeito de distorção temporária no ecrã.
- ※ Não é recomendável que mantenha uma certa imagem parada no ecrã durante um longo período de tempo, bem como apresentar imagens extremamente claras no ecrã. Ao apresentá-las, deve reduzir o "brilho" e o "contraste".

NOTA:

- ◆ Recomenda-se não utilizar o produto em locais onde haja fumaça de óleo ou vapor que possa danificar o material deste produto.
- ◆ O consumo de energia pode aumentar se a TV for colocada em modo de espera quando estiver no modo Aplicativos ou função de rede. Estará estabilizado em 30 minutos. Alternativamente, pressione e segure o botão liga / desliga no controle remoto por 3 segundos, a TV entrará em modo de espera total e fechará todas as funções.

Controles da unidade principal

Painel frontal

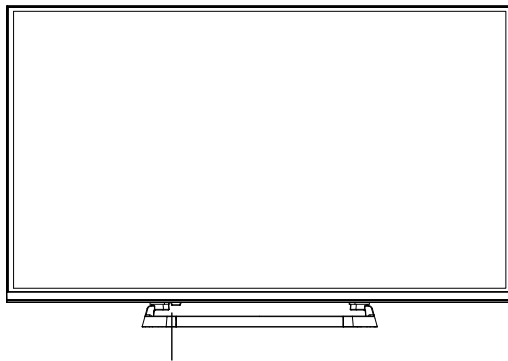

Indicador de Energia do
Sensor Remoto
LIGADO/DESLIGADO

Painel Traseiro e Lateral

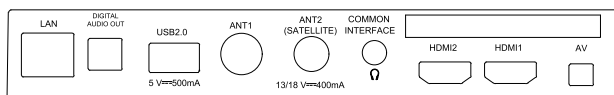
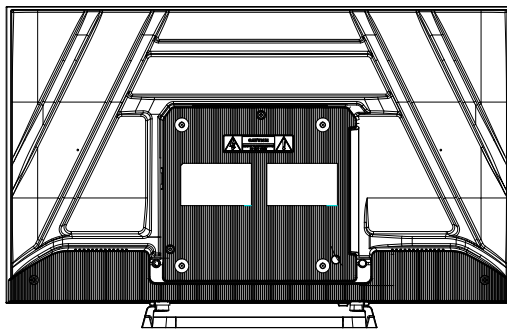

Não.	Nome	Descrição
1	LAN	Porta de rede local (LAN). Conecte um cabo LAN a esta porta para conectar-se à rede.
2	HDMI	Conecte uma fonte de sinal de entrada HDMI, como um DVD player, por meio das interfaces HDMI.
3	ANT	Conecte um cabo coaxial para receber um sinal da antena, cabo ou satélite.
4	USB2.0	Porta USB. Conecte um dispositivo de armazenamento USB para reprodução de arquivos multimídia.
5	COMMON INTERFACE	Slot de INTERFACE COMUM.
6	AV	Conecte fontes de sinal de áudio e vídeo via AV IN.
7	DIGITAL AUDIO OUT	Use um cabo óptico para enviar o sinal de áudio da TV para um receptor de áudio compatível.
8		Entrada para fones de ouvido/fones de ouvido.

NOTA: As opções de conectividade de entrada/saída podem mudar de modelo para modelo.

Nota: Se pretender ligar um dispositivo externo a este produto, deve ser utilizado um cabo blindado de boa qualidade, que garanta a compatibilidade electromagnética do produto e do cabo utilizado como um todo.

Começando

Instalação de conexão

Antes da instalação e uso, leia atentamente o conteúdo relevante em “Instruções de advertência e segurança”.

Retire a TV da embalagem e coloque-a em um local ventilado e A.

NOTA:

- ◆ A faixa de entrada de energia para a TV é 100-240V~ 50/60Hz; Não conecte a porta de entrada de alimentação da TV com o cabo de alimentação fora da faixa acima.
- ◆ Antes de conectar a um dispositivo externo, certifique-se primeiro de que o aparelho de TV e o dispositivo externo foram desligados. Ao conectar, faça referência ao nome da interface e à cor da interface para conectar o cabo de sinal.
- ◆ Segure a parte isolada do plugue ao desconectar o cabo de alimentação, não toque diretamente na parte metálica do cabo.

Iniciar

Utilizar o telecomando

Quando utilizar o telecomando, aponte-o para o sensor na televisão. Se houver um objeto entre o telecomando e o sensor na unidade, a unidade pode não funcionar.

- Aponte o telecomando para o SENSOR REMOTO na televisão.
- Quando utilizar esta televisão numa área muito iluminada, o SENSOR REMOTO por infravermelhos pode não funcionar corretamente.
- A distância máxima efetiva para utilizar o telecomando é de cerca de 7 metros.

Colocar as pilhas no telecomando

1. Abra a tampa do compartimento das pilhas na parte traseira do telecomando.

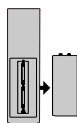

2. Instale duas pilhas AAA. Certifique-se de que faz corresponder as extremidades "+" e "-" das pilhas com o diagrama dentro do compartimento.

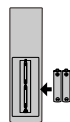

3. Volte a colocar a tampa.

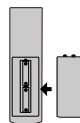

Substituição das pilhas

Necessitará de instalar as pilhas no telecomando para o fazer funcionar seguindo as instruções em baixo.

Quando as pilhas ficarem fracas, a distância de funcionamento do telecomando diminui significativamente e terá de substituir as pilhas.

Notas acerca da utilização das pilhas:

A utilização do tipo errado de pilhas pode dar origem a derrames químicos e/ou explosão. Por favor, tenha em conta o seguinte:

- Certifique-se de que as pilhas são sempre inseridas com os terminais + e - na direção correta, conforme apresentado no compartimento das pilhas.
- Diferentes tipos de pilhas têm diferentes características. Não misture diferentes tipos de pilhas.
- Não misture pilhas novas com pilhas usadas. Misturar pilhas novas com pilhas usadas diminui o tempo de vida das pilhas e/ou causa derrames químicos.
- Substitua as pilhas mal elas deixem de funcionar.
- Os químicos derramados das pilhas podem causar irritação da pele. Se alguma matéria química for derramada das pilhas, limpe imediatamente com um pano seco.
- As pilhas podem ter um tempo de vida mais curto, devido a condições de armazenamento. Retire as pilhas sempre que achar que o telecomando não será utilizado durante um longo período de tempo.
- As pilhas (conjunto de pilhas ou pilhas instaladas) não devem ser expostas a calor excessivo, como a luz direta do sol, fogo ou algo parecido.

CUIDADO:

- Se as pilhas forem substituídas incorretamente pode causar uma explosão.
- Substitua apenas por pilhas do mesmo tipo ou equivalente.
- Pilhas não recarregáveis não devem ser recarregadas.
- Mantenha as baterias fora do alcance de crianças pequenas. Se as baterias forem engolidas, procure atendimento médico imediato.
- Se as baterias vazarem, remova-as com um pano e descarte-as adequadamente. Evite que o ácido da bateria entre em contato com a pele e os olhos. Se cair ácido da bateria em seus olhos, lave-os com bastante água e consulte um médico imediatamente. Se o ácido da bateria entrar em contato com sua pele, lave a área afetada com bastante água e sabão.
- Não os armazene ao acaso em um local onde possam causar curto-circuito entre si ou serem curto-circuitados por outros objetos metálicos.

Os botões do telecomando original são os seguintes:

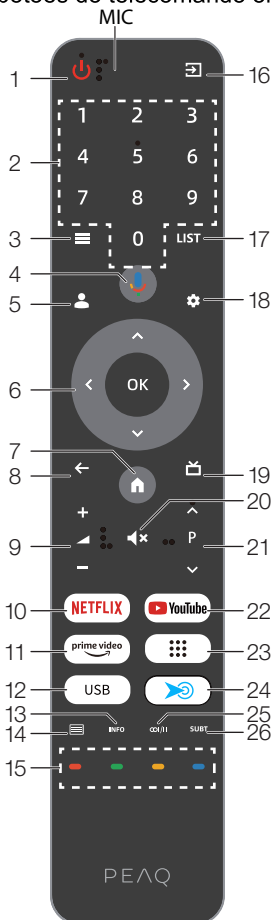

Número de série	Botão	Descrição
1	Poder	Turns on/off the TV (⏻ : com características de acessibilidade)
2	Number	Liga/desliga a TV
3	Cardápio	Exibe o menu principal
4	Voz	Ativa a função de comando de voz
5	Conta	Alterar Conta
6	Direção/OK	Pressione os botões de direção para selecionar as opções ou configurações do menu. Botão OK: Pressione OK para selecionar ou confirmar o item de menu; No modo TV, a lista de canais pode ser aberta com o botão OK.
7	Casa	Abre a página inicial do Google TV
8	Back(De volta)	Retorna ao menu ou configuração anterior
9	Volume+/-	Ajusta o volume (⏮ : com características de acessibilidade)
10	NETFLIX	Abre o aplicativo NETFLIX
11	prime video	Abre o aplicativo de vídeo principal
12	USB	Muda para a fonte USB
13	Informações	Exibe informações do programa
14	Teletexto	Mostra ou oculta o Teletexto
15	Cor	Use de acordo com as instruções da interface de operação.
16	Fonte	Seleciona a fonte do sinal
17	LISTA	Pressione para chamar a lista de canais
18	Painel	Painel Menu
19	EPG	Lança o Guia Eletrônico do Programa
20	Mute	Mutes or unmutes sound
21	Programa	Seleciona programas em ordem crescente ou decrescente (⏮ : com características de acessibilidade)
22	YouTube	Abre o aplicativo do YouTube
23	APPS	Mostrar todos os aplicativos instalados
24	Tecla de atalho grátis	Personalize como atalhos de aplicativos ou atalhos de função do sistema
25	Áudio	Seleciona o modo de som para o canal atual Texto ampliado
26	Legenda	Seleciona legenda



Esses três botões têm um material diferente dos outros botões e podem ser reconhecidos pelo toque. O botão de voz está localizado logo acima do botão circular maior.

Usando o controle remoto

1. Aponte o controle remoto para o sensor do controle remoto na parte frontal do dispositivo.

Certifique-se de que não há obstáculos entre o controle remoto e o sensor.

2. Pressione o botão desejado no controle remoto.

O controle remoto funciona a uma distância de até 7 m. Ao usar o controle remoto para controlar o aparelho de TV, você deve estar em um ângulo máximo de 30° em relação à frente do aparelho de TV, se possível. Você também deve certificar-se de que não há fontes de luz brilhante ou mesmo luz solar no sensor do controle remoto.

Se o dispositivo parar de responder ao controle remoto, o botão ou função não é compatível com a configuração atual ou as baterias do controle remoto estão descarregadas. Neste caso, substitua as baterias por novas do mesmo tipo.

Conexão de antenas, Internet e dispositivos externos

Conexão da antena de TV ou TV a cabo

Você pode conectar o cabo da antena interna ou externa ou da TV a cabo ao soquete da antena (ANT1).

Para mudar para a recepção de TV, pressione o botão Source (Fonte) repetidamente para selecionar a fonte de sinal "TV".



Conexão da antena de satélite

Você pode conectar o cabo da sua antena de satélite à tomada ANT 2 SATELLITE.

Para mudar para recepção de satélite, selecione a fonte de sinal "TV".

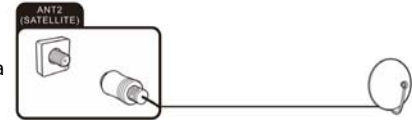

Conexão de cabo de rede (conexão LAN)



Você também pode estabelecer uma conexão de internet via WiFi.

Conecte uma extremidade do cabo de rede (Cat. 5 u superior) à porta de rede. O cabo de rede não é fornecido. Conecte a outra extremidade do cabo de rede a um hub ou roteador em sua rede doméstica.

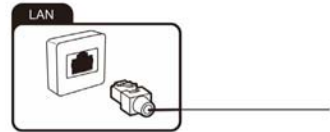

Conexão de equipamento externo com interface HDMI

HDMI é a abreviatura de "High Definition Multimedia Interface" e permite a transmissão digital de sinais de áudio e vídeo pelo mesmo cabo. Essa conexão oferece a melhor qualidade de reprodução e é a

escolha certa para os fãs de conteúdo HD.

Você pode conectar até 2 dispositivos HDMI à sua TV. Se desejar conectar um dispositivo HDMI compatível com ARC (por exemplo, um home theater), você precisará usar uma o soquete HDMI1.

Para transmitir o áudio via ARC, você também deve habilitar a opção "ARC" em "Configurações", "Sistema", "CEC".

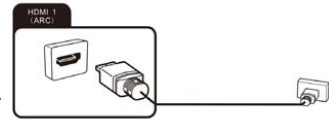

1. Conecte a saída de um dispositivo de reprodução, por exemplo, um computador compatível com HDMI ou leitor de Blu-ray, a uma das entradas HDMI na TV. Para fazer isso, você precisará de um cabo HDMI (não fornecido).
2. Para reproduzir o sinal de áudio e vídeo alimentado do dispositivo externo na TV, selecione a fonte do sinal conforme apropriado.

Conexão de um PC



O seu PC deve ter uma placa gráfica compatível com HDMI para conectar ao seu aparelho de TV. Não é possível conectar um PC com uma saída analógica (VGA).

1. Use um cabo HDMI (não fornecido) para conectar a saída da placa gráfica de um PC ou laptop a uma das entradas HDMI da TV. Esta conexão é usada para transferir o vídeo e áudio do PC para o aparelho de TV.
2. Para reproduzir o sinal de áudio e vídeo alimentado do PC na TV, selecione a fonte do sinal conforme apropriado.



Conexão de um sistema de áudio digital

Você pode conectar seu aparelho de TV a um sistema de áudio digital (por exemplo, amplificador, home theater).

1. Conecte o plugue na extremidade de um cabo de áudio coaxial (não fornecido) à conexão de saída de áudio digital em seu aparelho de TV.

2. Conecte a outra extremidade do cabo de áudio coaxial ao dispositivo externo.

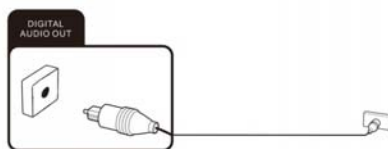

Conexão de dispositivos USB

Seu aparelho de TV tem portas USB 2.0 às quais você pode conectar dispositivos de armazenamento em massa apropriados (por exemplo, pen drives, discos rígidos USB). Você pode, então, reproduzir arquivos multimídia de dispositivos de armazenamento em massa USB (fotos, vídeos, etc.).



Slot para cartão CI

Se você adquiriu uma assinatura para assistir a programas codificados com um provedor de TV paga, pode inserir o módulo com o cartão CI ou CI+ neste slot. Para obter mais informações, leia a documentação fornecida com o cartão? CI.

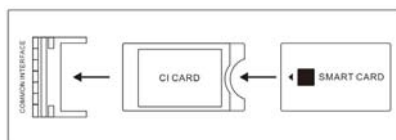

Cuidado! Desligue o seu televisor antes de inserir ou remover o módulo CI. Caso contrário, você pode danificar o módulo ou o aparelho de TV.

Inserção do cartão CI

1. Insira o módulo com o cartão CI ou CI+ no slot de cartão CI. Certifique-se de que é o caminho certo.

Remoção do cartão CI

1. Para remover o cartão CI, puxe-o cuidadosamente para fora do slot de cartão CI.

O módulo CI/CI+ é inicializado depois de ligar o aparelho de TV. Isso pode demorar um pouco. Você deve então ser capaz de visualizar os canais codificados. Se este não for o caso, consulte seu provedor de TV paga para verificar se o sinal foi habilitado para você.

O menu "Informações CI" permite selecionar o módulo CI/CI+ detectado e ajustar outras configurações.

Conexão de um dispositivo externo com saída AV

Conecte dispositivos externos (por exemplo, filmadora, console de jogos) por meio do conector de entrada AV diretamente à sua TV usando o padrão cinch (vermelho, branco e amarelo).

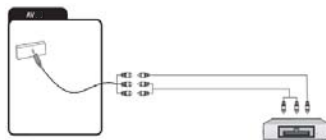

1. Conecte o cabo Mini AV ao soquete. (não fornecido).
2. Conecte o dispositivo externo aos soquetes da mesma cor no cabo Mini AV, usando um cabo AV convencional se necessário (não fornecido).
3. Para reproduzir o sinal de áudio e vídeo alimentado do dispositivo externo na TV, selecione a fonte de sinal "AV". fonte de sinal".

Conectando fones de ouvido

Você pode conectar fones de ouvido ou um dispositivo de reprodução analógico (por exemplo, amplificador de áudio analógico) ao soquete marcado com o símbolo de um fone de ouvido. Use um cabo de áudio com um plugue do tipo jack de 3,5 mm.

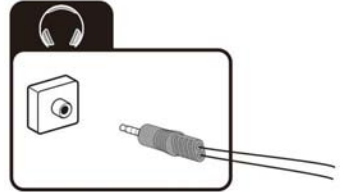

A TV habilita as portas TCP 6465/6466/6467/56789/56790 como padrão

As portas 6465/6466/6467 são utilizadas para o serviço Google, que permite utilizar o seu telemóvel ou tablet como comando remoto para a sua TV.

As portas 56789 e 56790 são utilizadas para o serviço de discagem, que permite utilizar o seu telemóvel ou tablet para descobrir e controlar TVs ou dispositivos de streaming compatíveis dentro da rede local.

Por predefinição de fábrica, a função Bluetooth está activada, o que serve para suportar o emparelhamento do controlo remoto Bluetooth e a transmissão de voz, bem como a ligação de auscultadores/áudio Bluetooth.

(As funções são diferentes devido a diferentes versões do sistema e modelos de máquinas. Consulte o produto adquirido).

Início

Ligar e desligar a TV

Ligar

Verifique se a TV está no modo de espera. Isso significa que o cabo de alimentação deve ser conectado a uma tomada elétrica em funcionamento. Em seguida, pressione o botão Liga/desliga no dispositivo ou o botão no controle remoto para ligar a TV.

Desligar

Para desligar a TV, pressione o botão Liga/Desliga no dispositivo ou pressione o botão no controle remoto.

Notas:

Se você pressionar e segurar o botão Liga/Desliga ou o botão de espera no controle remoto por um curto período de tempo, a TV entrará no modo de espera total. Quando for ligada novamente, a TV iniciará o procedimento original de inicialização.



Se nenhum sinal de entrada estiver disponível (sem recepção de TV ou sem reprodução de dispositivos externos), a mensagem "Fraco ou sem sinal" aparece. Também é possível que a tela fique escura ou exiba ruído.

Uso

A função Ajuda oferece muitas informações sobre a operação da sua TV.

- Pressione o  botão home no controle remoto. Selecione o ícone ou Apps nas opções
- Selecione 'Ajuda' nas opções- Selecione o tópico de Ajuda desejado. Você pode usar os botões de seta e OK para fazer uma seleção.

Consulte a ajuda na TV para obter detalhes.



Primeiro guia de instalação

Ao ligar a TV pela primeira vez, a tela de boas-vindas aparecerá. Use os botões **▲** e **▼** e **OK** para navegar pelas opções a seguir.

1.& Acessórios remotos

Seu controle remoto da Google TV tem recursos de bluetooth. Siga as instruções na tela para emparelhar o controle remoto como TV, mantendo pressionados os botões - Volume e Voltar simultaneamente. A luz LED do seu controle remoto piscará durante o emparelhamento e a TV exibirá "Controle remoto emparelhado" quando for bem-sucedido. Isso permitirá que você use comandos de voz com o controle remoto por meio do botão do Google Assistant.



2. Idioma

Selecione o idioma do menu.

3. Configure rapidamente com o telemóvel

Faça o download e abra o aplicativo do Google Home no seu telefone ou tablet para começar. Use o aplicativo para configurar este dispositivo. Quando instruído no aplicativo, verifique o código QR. Se você não definir esta página, selecione " Configuração manual (com o comando da TV)" para pular.

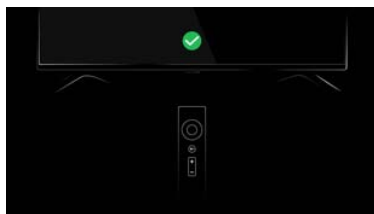

4. Selecione o modo de TV

O modo doméstico 'é otimizado para uso eficiente para uso doméstico. O "modo de varejo" é otimizado para a demonstração da loja com configurações fixas.

5. Selecione a rede Wi-Fi Sua

Google TV procurará automaticamente as redes sem fio próximas. Certifique-se de que a TV esteja dentro do alcance do seu modem ou roteador sem fio e tenha sua senha à mão. Siga as instruções para inserir sua senha e conectar sua TV à rede selecionada. Se preferir conectar um cabo Ethernet para se conectar à Internet, basta inserir o cabo (não fornecido) na porta de entrada 'LAN' na parte traseira da TV e verifique se ela está conectada corretamente à Internet.



6. Use sua conta do Google

Na sua conta do Google, você obtém. Filmes e TV, programas de seus aplicativos de streaming favoritos. Recomendações personalizadas, Google Assistant. Pesquise e controle sua TV com sua voz, TV ao vivo, dispositivos externos, TV básica também pode ser definida diretamente.

7. Selecione Termos de Serviço

Esta página permitirá que você leia todos os Termos de Serviço, Política de Privacidade e Termos de Serviço do Google Play na íntegra e aceite.



Conecte-se ao Wi-Fi selecionando sua rede e digitando sua senha. Uma conexão de internet banda larga é necessária para esta etapa. is required for this step.

8. Pesquise em todos os seus aplicativos de TV

Permita que compartilhe suas solicitações com os aplicativos da sua TV.

Sem essa permissão, o Google Assistant pode não ser capaz de encontrar todo o conteúdo dos aplicativos da sua TV.

9. Escolha seus serviços

Suas opções serão salvas e usadas para recomendações quando você estiver assinado na sua conta do Google.

10. Região ou país selecionado

Use os botões ^/V para selecionar sua região ou país e pressione [OK] para confirmar.

11. Modo Sintonizador

Seguindo essas opções, a tela Tuner Mode aparecerá.

Certifique-se de ter um cabo de antena conectado à porta de entrada 'ANT' na parte traseira da TV. O usuário pode escolher entre Antena, Cabo e Satélite.

A função de sintonia automática busca e salva todos os canais de TV abertos disponíveis. Depois de confirmar suas configurações, o processo começará automaticamente. O número de canais pesquisados será exibido na tela.

Nota: Este método de emparelhamento é compatível apenas com o controle remoto original e a TV e não é compatível com o controle remoto de outros fabricantes.

As figuras e ilustrações são fornecidas apenas para referência e podem diferir da aparência real do produto.

Chromecast integrado sempre disponível

Permitir que este dispositivo seja detectado como um dispositivo Google Cast e permitir que o Google Assistente e outros serviços

desperte este dispositivo para responder aos comandos do Google Cast, mesmo quando estiver em modo de espera e a tela estiver desligada.

Iniciador

Pressione o botão  para abrir a interface principal.



Nota:

As figuras e ilustrações neste manual são apenas para referência e podem ser diferentes dos produtos reais.

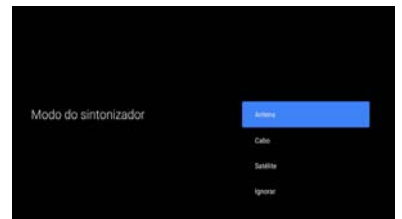

Como definir a tecla de atalho grátis

A tecla de atalho gratuita pode definir os aplicativos/funções de acordo com suas preferências (disponíveis apenas em controles remotos com botões de tecla de atalho grátis).

Etapa 1

Pressione o botão doméstico no controle remoto. Selecione 'Aplicativos' e, em seguida, 'Ajuda' das opções.

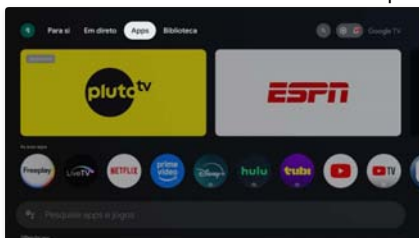

Etapa 2

Selecione a função gratuita da tecla de atalho.

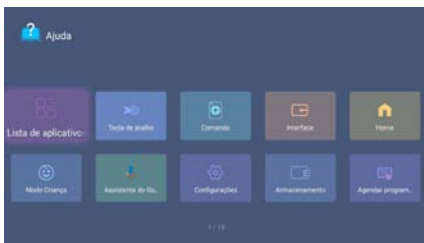

Etapa 3

Aqui, você pode definir a função de aplicativo ou sistema de acordo com suas preferências.

Aplicativos



Varredura de canal

Esta seção descreve como pesquisar e armazenar canais automaticamente. Isso pode ser feito em qualquer um dos casos abaixo:

- você pulou a etapa de instalação do canal na configuração inicial;
- você é avisado de que não há canais no modo TV;
- você deseja atualizar a lista de canais.

Pesquisa de canais no modo Antena

- Pressione os botões ≡ para abrir o menu "Opções de TV".
- Pressione os botões de seta <e> no controle remoto, selecione a opção "Definições" e pressione os botões OK para exibir o submenu "Definições".

- Pressione os botões \wedge e \vee no controle remoto, selecione a opção “Channels & Inputs(Canais e entradas)” e pressione os botões OK para exibir o submenu “Channels & Inputs(Canais e entradas)
- Quando o usuário clicar em Varredura de canais, a varredura automática será iniciada. A página é exibida conforme abaixo.

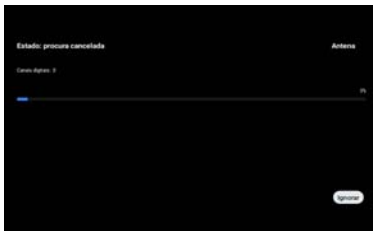

Pesquisa de canal no modo Cabo

- Certifique-se de que os parâmetros corretos do operador sejam definidos antes de pesquisar o canal. Você pode obtê-los com o membro da operadora. Depois de concluir a configuração de Frequência e ID de rede, concentre-se no item de digitalização e pressione os botões OK para iniciar a digitalização.
- Se não houver um operador para escolher, defina o Modo de digitalização como Completo, mude o foco em Digitalizar e pressione os botões OK para iniciar a digitalização. Ele fará a varredura completa de canais digitais e analógicos, conforme mostrado:

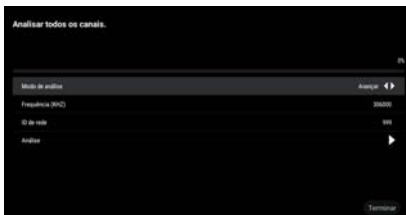

(a-1)

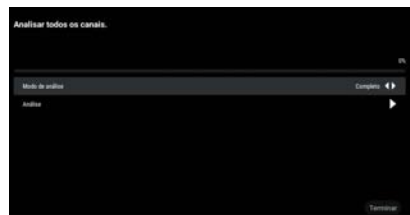

(b-1)

Selecione o tipo de satélite e selecione os canais

Pressione o s botões de seta $>$, Canais \rightarrow Procurar satélite novamente \rightarrow Em seguida haverá algumas operadoras, selecione uma operadora:

Alguns satélites padrão serão exibidos. Selecione Avançar para iniciar a varredura.

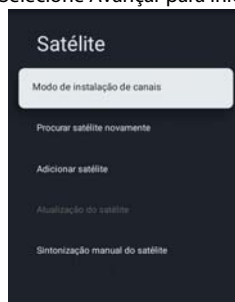

Nota:

Passos para pesquisar canais por Unicable: abra o menu de opções, selecione Satellite Re-scan->More->Unicable I or Unicable II (Nova varredura de satélite-> Mais-> Unicable I ou Unicable II). Defina os parâmetros corretos do sintonizador e da frequência, selecione Próximo e o satélite correspondente e comece a pesquisar. Para sintonizador e frequência, consulte o fornecedor do equipamento Unicable.

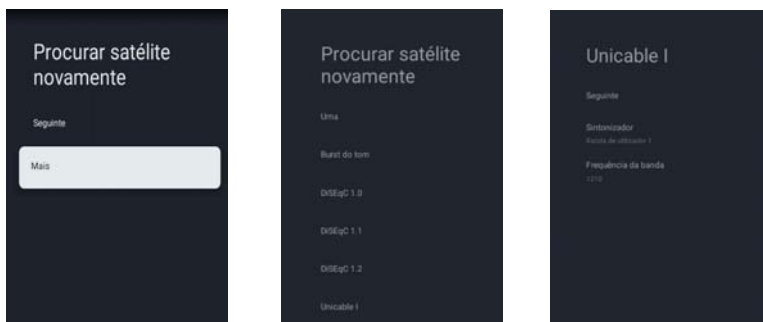
**Adicionar satélite**

O Satellite Add (Adicionar satélite) é usado para adicionar um satélite ao banco de dados.

A opção Satellite Add não é selecionável por padrão. O usuário precisa ir para Pesquisar satélite → Mais para selecionar o tipo de dispositivo de satélite e, em seguida, retornar à página Canais, selecionar Adicionar satélite para adicionar um satélite, e pressionar os botões OK para definir informações detalhadas para o satélite.

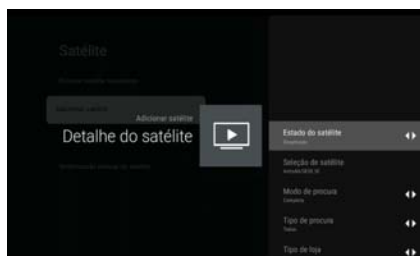

Estado do satélite: Este item não pode ser modificado quando o usuário seleciona o satélite preferido, mas é permitido no satélite geral. Ele é usado para definir o status (ligado, desligado) do satélite selecionado.

Seleção do satélite: não pode ser definido pelo usuário

Modo de procura: Modo de digitalização: Pressione os botões de seta <e> para selecionar o modo de digitalização. (Rede / Completo)

Tipo de procura: Faz a varredura de todos os canais da estação de transmissão ativa e os armazena na TV. (Todos/Apenas canais criptografados/Apenas canais livres)

Tipo de loja: Pressione os botões de seta <e> para selecionar o Tipo de Loja. (Tudo/Apenas canais digitais/Apenas canais de rádio)

Configurações do LNB

- **Potência de LNB:** O usuário pode definir o estado de alimentação do LNB como ligado ou desligado.
- **Frequência LNB:** Um parâmetro do satélite, alguns valores específicos (Universal, 5150 5750 etc.) são fornecidos para o usuário selecionar pressionando a tecla "enter".
- **Tom 22 KHz:** Este item é usado para o parâmetro Tom 22Khz do satélite, é permitido editar somente quando o valor da frequência do LNB selecionar o valor 5150 e o valor dos itens abaixo.

Transmissor-receptor: Este item inclui 3 subitens denominados Frequência, Taxa de Símbolos e Polarização. O usuário pode modificar esses valores manualmente (Frequência, Taxa de Símbolos) ou pressionando a tecla "enter" (Polarização).

Qualidade do sinal: o valor entre 0 e 100 significa qualidade do sinal atual.

Nível do sinal: o valor entre 0 e 100 significa o nível do sinal atual.

Sintonização manual do satélite

A sintonização manual de satélite é semelhante à varredura RF única da antena. É usada para fazer a varredura de apenas um satélite, definindo o Transponder do satélite selecionado. Nesta condição de varredura, o usuário só tem permissão para modificar o Transponder, outros itens são desabilitados.

Edição de canais

Troca de canais

Esta opção está disponível apenas quando o LCN está desligado.

(Como desligar o LCN: Configurações->Canais e Entradas->Canais->Antena/Cabo->LCN->LIGADO/DESLIGADO)

Para trocar dois canais, podemos usar a função de troca de canal.

Nota: Você precisa mudar para a seção Antena ou Cabo para executar as seguintes etapas.

Certifique-se de ter selecionado "satélite geral" para usar esta função via satélite.

1. Pressione os botões \equiv para abrir o menu "Opções de TV".
2. Pressione os botões \wedge no controle remoto, selecione a opção "Channels(Canais)".
3. Pressione os botões $> s$ no controle remoto, selecione a opção "Channel Management (Gestão do Canal)" e pressione os botões OK para entrar na subpágina.
4. Pressione os botões \wedge e \vee no controle remoto, selecione a opção "Troca de Canal" e pressione os botões OK para exibir a página "Troca de Canal".
5. Pressione os botões de seta \wedge e \vee no controle remoto e pressione os botões OK para selecionar dois canais que deseja trocar.

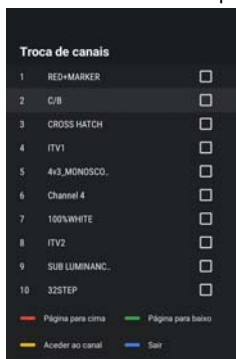

Mudar de canal

1. No submenu "Channel Management (Gestão do Canal)", pressione os botões \wedge e \vee no controle remoto, selecione a opção "Pular Canal" e pressione os botões OK para exibir a página "Ignorar canal".
2. Pressione o botão OK no controle remoto para marcá-lo. Um ícone aparece próximo ao nome do canal.
3. A partir de agora, ao mudar de canal, este canal será pulado. Para tornar o canal disponível novamente para troca de canal normal, repita as etapas acima.

Lista de canais

Atualmente, a gama de canais de TV é tão grande que a lista de canais normalmente contém várias centenas de canais. Muitas vezes é difícil ou demorado encontrar um canal específico. A função de pesquisa torna mais fácil para você encontrar um canal específico:

1. Abra a lista de canais: pressione os botões OK para mostrar a lista de canais.
2. Pressione VERDE. Isso mostra mais operação para a lista de canais.
3. Selecione a "Operação" usando os botões de seta \wedge e \vee os botões OK.
4. Selecione "Procurar" usando os botões de seta \wedge e \vee e os botões OK. Uma caixa de diálogo de entrada será exibida na tela. Digite o número do canal ou o nome do canal, realce o ícone de confirmação e pressione os botões OK. A TV descobrirá os canais.
5. Selecione "Ordenar" usando os botões de seta e \wedge e \vee os botões OK. Pressione e os botões de seta no controle remoto, selecione o item \wedge e \vee pressione os botões OK, esta página retornará à lista de canais e os canais serão listados na ordem que você selecionar
6. Pressione a tecla "ok" para entrar no menu de lista e, em seguida, pressione a tecla "amarela" para entrar no menu "Selecionar tipo". Pressione \wedge e \vee os botões de seta no controle remoto, selecione o item e pressione os botões OK, esta página retornará à lista de canais e o canal será listado pelo filtro selecionado.

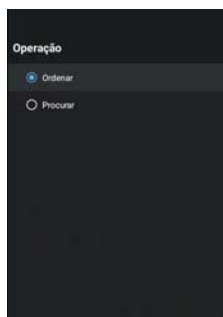

(3)

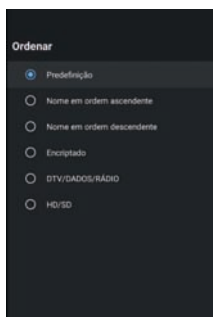

(5)

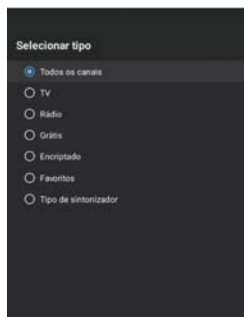

(6)

Definição de canais favoritos

Veja como adicionar canais à lista de favoritos ou removê-los:

1. Pressione os botões OK para mostrar a lista de canais.
2. Pressione as teclas azuis para adicionar ou remover favoritos.
3. Pressione a tecla amarela para entrar no menu "Selecionar Tipo" -> "Favoritos" para visualizar os programas favoritos.



Conexão do Google Home à TV

1. Na página inicial do telefone celular, abra o aplicativo Google Home
2. Selecione o nome do dispositivo correspondente na lista de dispositivos.
3. Clique em "transmitir minha tela"
4. Escolha "Transmitir tela"
5. Clique em "Iniciar agora" para confirmar novamente

Compartilhar fotos, músicas e vídeos na TV

1. Abra o vídeo, álbum de fotos, música e outros aplicativos em seu telefone celular, encontre e clique na tecla  ;
2. Selecione o nome do dispositivo correspondente na lista pop-up.
3. Pelo dispositivo portátil, selecione fotos, música e vídeo para reproduzir e depois compartilhe-os na TV.

Como usar a função interativa multi-tela

1. Conecte a TV e o celular na mesma rede;
2. Abra o aplicativo Multi-ScreenShare na TV, encontre o nome da máquina e pressione a tecla do botão OK para selecionar Android ou IOS de acordo com o tipo de seu telefone celular;
3. Abra o aplicativo de reprodução de vídeo no telefone celular por Android, haverá as seguintes teclas na interface de vídeo, clique na tecla . Depois de clicar, os nomes de TV disponíveis na rede atual serão exibidos, clique no nome da TV solicitado no aplicativo Multi-ScreenShare para compartilhá-lo com a TV;
4. Por IOS, abra o centro de controle no telefone celular, clique em Espelhamento de tela , o telefone móvel exibirá os dispositivos disponíveis na rede atual, clique no nome da TV solicitado no aplicativo Multi-Screen Share para compartilhá-lo com a TV.



Algumas das fontes de sinal acima abrem serviços de streaming on-line cobráveis. Mais informações sobre assinaturas e preços podem ser encontradas nos sites de fornecedores relevantes.

Usando EPG (Guia Eletrônico de Programação)

EPG é um guia na tela que exibe programas de TV digital agendados. Você pode navegar, selecionar e visualizar programas.

Nota: O DTV EPG não requer uma conexão com a internet.

- Para usar o DTV EPG, pressione o botão EPG no controle remoto, o menu Guia de Programas aparecerá, o que permite obter informações sobre o programa atual ou futuro sendo reproduzido em cada canal. Navegue pelos diferentes programas usando o botão de seta no controle remoto.
- Use os botões de cor relacionados mostrados na parte inferior da tela para visualizar o EPG.
- Pode não haver nenhuma informação a ser exibida. Por favor, mude de canal primeiro e a TV pode obter informações EPG adequadas do sinal de TV quando o canal estiver ligado.

Teletexto

O teletexto é um sistema unilateral ou não interativo para transmissão de texto e gráficos por meio de transmissão ou cabo para exibição em um aparelho de televisão. É necessário um decodificador ou microchip residente no aparelho de TV para extrair as informações de teletexto. O teletexto pode ser transmitido por cabo unilateral ou transmissão remota via rádio ou televisão. No caso da TV, pode ocupar um canal completo ou ser codificado no intervalo de apagamento vertical, ou VBL.

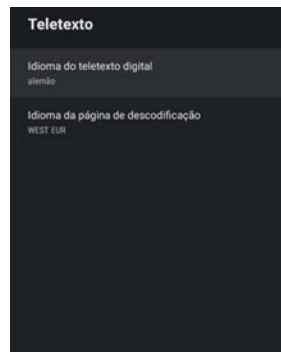

Informação de teletexto

O teletexto é um texto (nível 1.5) de dados transportado em DVBT digital e rede analógica. O conceito original é uma revista eletrônica baseada no serviço atual (programa, canal) transmitido de cabeçalho. Normalmente, o fluxo de teletexto está sempre aberto e armazena páginas em cache quando o serviço é iniciado; em outras palavras, o mecanismo de teletexto está sempre funcionando quando o vídeo é iniciado; mesmo o AP de teletexto está oculto, o mecanismo de teletexto está funcionando.

Exibir: Press the TTX button to display the Teletext.

Sair: Pressione o botão TTX para sair do teletexto.

Nota: Quando o canal atual não tem teletexto, um brinde mostrará a mensagem "Sem teletexto" como um lembrete.

Detalhes:

- * **Digital Teletext Language:** É projetado para mostrar o número da página inicial do teletexto, o que significa que uma seleção diferente leva a um número de página inicial diferente.
- * **Decoding Page Language:** Você pode selecionar uma fonte de sua preferência e a página de teletexto será exibida no estilo de fonte correspondente.

HbbTV

HbbTV (Hybrid broadcast broadband TV) é um serviço oferecido por certas emissoras e disponível apenas em alguns canais de TV digital. O HbbTV oferece televisão interativa por Internet de banda larga. Esse recursos interativos são adicionados e enriquecem os programas digitais normais e incluem serviços como teletexto digital, guia de programação eletrônico, jogos, votação, informações específicas relacionadas ao programa atual, publicidade interativa, revistas de informação, catch-up TV, etc. Para usar o HbbTV, certifique-se de que sua TV esteja conectada à Internet e que o HbbTV esteja ligado.

Existem algumas configurações de HBBTV, você pode verificá-las através de "Enter Menu key> Select Advanced Options> HBBTV Settings".

Detalhes:

> Suporte HBBTV: É usado para controlar a função HBBTV.

> Não rastrear / Configurações de cookies / Armazenamento persistente / Bloquear sites de rastreamento / ID do dispositivo / Redefinir ID do dispositivo: Estas são todas as configurações do navegador HBBTV.

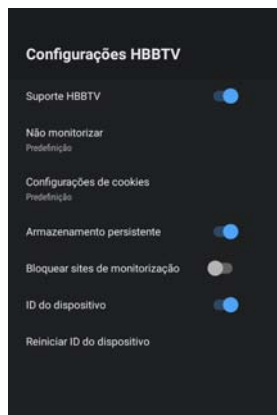

O seu aparelho de TV requer uma conexão com a Internet para os serviços HbbTV funcionarem.

Fonte de sinal HDMI1 ou HDMI2



Atenção: Ligue sua TV e o dispositivo externo que deseja conectar antes de conectar os cabos, caso contrário, você pode danificar os dispositivos.

Você pode conectar até dispositivos HDMI ao seu aparelho de TV. HDMI é a abreviatura de “High Definition Multimedia Interface” e permite a transmissão digital de sinais de áudio e vídeo pelo mesmo cabo.

A porta HDMI1 também suporta a função ARC, que oferece a opção de Configurações ->Channels & Inputs (Canais e Entradas)-> Entradas ->Controle HDMI.

1. Conecte o dispositivo externo ao aparelho de TV usando um cabo HDMI convencional (não fornecido).



Observe que o cabo deve ser compatível com a aplicação desejada. Por exemplo, use um cabo da versão 1.4/2.2 para ARC CEC ou um cabo da versão 2.0 para Ultra HD.

- Abra o aplicativo Live tv, pressione o botão Source para exibir o menu de seleção de fonte de sinal. Selecione a fonte de sinal desejada, HDMI1 ou HDMI2, e confirme pressionando o botão OK.
- Inicie a reprodução no dispositivo conectado.

Uso do aparelho de TV como monitor de PC



O seu PC deve ter uma placa gráfica compatível com HDMI para se conectar ao seu aparelho de TV. Não é possível conectar um PC com uma saída analógica (VGA).



Atenção: Desligue sua TV e o PC antes de conectar os cabos, caso contrário, você pode danificar os dispositivos.

Conecte a saída da placa de vídeo do seu PC a uma das portas HDMI da TV. Para fazer isso, você precisará de um cabo HDMI (não fornecido).

Fonte de sinal AV

Você pode conectar um dispositivo com saída AV (por exemplo, uma câmera de vídeo analógica, um gravador de vídeo) ao seu aparelho de TV.



Atenção: Ligue sua TV e o dispositivo externo que deseja conectar antes de conectar os cabos, caso contrário, você pode danificar os dispositivos.

- Conecte o cabo Mini AV ao soquete. (não fornecido).
- Conecte o dispositivo externo aos soquetes da mesma cor no cabo Mini AV, usando um cabo AV convencional se necessário (não fornecido).
- Abra o aplicativo Live TV, pressione o botão Source para exibir o menu de seleção de fonte de sinal. Pressione os botões de seta \wedge / \vee , selecione o item AV e pressione o botão OK.
- Inicie a reprodução no dispositivo conectado.

Fonte de sinal USB (reprodução de arquivos multimídia)

Você pode conectar dispositivos USB compatíveis ao seu aparelho de TV para reproduzir arquivos multimídia compatíveis (por exemplo, fotos, música) armazenados nos dispositivos USB.

Pressione **Home** para entrar na página inicial e selecionar o aplicativo Media Player. Acima, existem opções para filtrar por tipo de arquivo. Abaixo, você pode ver a pasta selecionada no dispositivo de armazenamento em massa USB (inicialmente, você só pode ver a pasta raiz do próprio dispositivo)

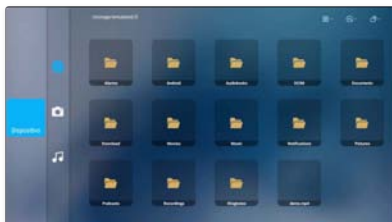

Você não precisa necessariamente desligar seu aparelho de TV para conectar ou desconectar um dispositivo de armazenamento em massa USB.

Menus

Opções de TV

Sua TV possui vários menus que você pode usar para adaptar o aparelho de TV às suas necessidades individuais. Você pode pressionar o ícone do botão \equiv na tela inicial para acessar o Menu de Configurações.



Entradas: Lista de status das entradas. O status das entradas conectadas e em espera serão exibidas se paradamente.

Imagem: Fornece recurso de ajuste de vídeo para os usuários. Permite que os usuários ajustem a imagem ou a qualidade da imagem para que os usuários possam desfrutar assistindo TV. O usuário pode pressionar a tecla para cima / para baixo para selecionar a "Função de imagem" que deseja ajustar.

Screen(Ecrã): Ajuste a proporção da tela, você pode escolher Full, 4:3, etc.

Som: Localize as configurações de equilíbrio de som, alto-falantes, saída digital, SPDIF e mais neste submenu.

Parental Controls(Controlos Parentais): A configuração Controlos Parentais permite bloquear conteúdo que não é apropriado para crianças assistirem.

Advanced Options(Opções avançadas)

- **Audio(Áudio):**Autio Language.2nd Audio Language.Sound Tracks.Audio Type. Podes entrar e preparar.
- **Subtitle (Legenda):** Você pode ativar ou desativar a exibição de legendas aqui. Nem todos os programas são transmitidos com legendas.
- **Teletext(Teletexto):** Você pode definir o idioma do teletexto.
- **Blue Mute (Silêncio azul):** Liga / desliga o Blue Mute. A tela fica azul sem sinal se você tiver ativado o Blue Mute.
- **No Signal Auto Power Off (Desligar automaticamente quando não há sinal):**
Você pode definir quanto tempo depois de nenhum sinal, a TV será desligada automaticamente.
- **Default Channel (Canal predefinido):** defina o canal de inicialização padrão
- **HBBTV Settings(Configurações HBBTV):** Você pode ativar ou desativar as funções de Configurações HBBTV.
- **System Information (Informações de sistema):** Exibe informações do sistema
- **Open Source Licenses(Abrir licenças de fonte):** Clique para ler os detalhes das licenças.

Settings (Configurações)

Channels & Inputs (Canais e Entradas)

- **Channels(Canais):**Pesquisa de canais e opções avançadas.
- **Inputs (Entradas):** você pode ver o estado dos dispositivos que a TV conectou: entrada conectada, entradas em espera e entrada não conectada, etc.

CONTROLO ELECTRÓNICO DO CONSUMIDOR (CEC)

- **Controlo do CEC global:** permite que a TV controle os dispositivos HDMI.
- **Permitir que a TV desligue os dispositivos ligados:** desligue os dispositivos HDMI com a TV.
- **Permita que os dispositivos ligados liguem a TV:** ligue a TV com o dispositivo HDMI.

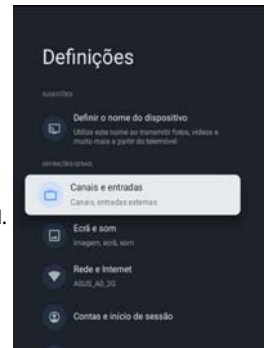

Notas:

- * Os cabos HDMI devem ser usados para conectar dispositivos compatíveis com HDMI CEC à sua TV.
- * O recurso HDMI CEC do dispositivo conectado deve estar ativado.
- * Se você conectar um dispositivo HDMI que não seja compatível com HDMI CEC, todos os recursos de

Display & Sound (Ecrã e Som)

Picture (Imagem)

- **Picture Mode(Modo de Imagem):** Se quiser enganar . gure as configurações para sua imagem, então há sete tipos de modos de imagem disponíveis.
- **Luz de fundo automático:** selecione Off, Low, Middle, etc.
- **Backlight(Luz de fundo):** Ajuste o escurecimento local, o nível de luz de fundo, o sensor automático de luz e a luz de fundo mínima para alterar o brilho geral da tela
- **Brightness(Luminosidade):**Ajuste o nível de Brilho para gerar imagens mais claras ou escuras.
- **Contrast(Contraste):** Ajuste o nível de Contraste para aumentar ou diminuir a aparência das imagens brilhantes.
- **Saturation(Saturação):** Ajusta a saturação das configurações de cores.
- **HUE(TONALIDADE):** Ajusta a configuração do matiz das cores.
- **Sharpness(Nitidez):** Ajuste como as bordas nítidas ou suaves das imagens aparecem.
- **Advanced Video(Definições avançadas):** Você pode selecionar Temperatura de cor, Dolby Vision Notification, DNR e outras opções.
- **Reset to Default(Repor predefinição) :**Repor as definições actuais da imagem para o modo de fábrica.

Screen(Ecrã):Ajuste a proporção da tela, você pode escolher Full, 4:3, etc.

Sound(Som)

- **Sound style(Estilo de som):** Standar, vívido, esportes e outros modos podem ser selecionados.
- **Basic settings(Definições básicas):** Defina o equilíbrio, o baixo, o agudo, a enferrujada, o som e outras funções.
- **Dolby Audio Processing(Processamento de Dolby Audio):** Activar/Desligar o som Dolby.
- **Speakers(Altifalantes) :** Altifalantes ligados e desligados.
- **Speaker Delay(Intervalo):**Sistema de áudio externo.
- **Downmix Mode(Modo de Downmix):** Ative downmix, Converta áudio multicanal em áudiode dois canais.
- **Reset to Default(Repor predefinição):** Repor as definições de áudio actuais para o modo de fábrica.

Audio Output(Saída de Áudio) :Saída digital, modo de atraso Spdif pode ser definido.

Network & Internet(Rede e Internet):

- **Wi-Fi:** Ligue o Wi-Fi para acessar a Internet através de uma conexão de rede sem fio. Selecione uma rede disponível, pressione os botões OK para confirmar. Uma tela aparecerá solicitando que você insira a senha, se necessário.
- **Ver tudo:** pressione os botões OK para ver todas as redes disponíveis ou menos.

Other options(Outras opções)

- **Adicionar d/W/nova:** Você pode adicionar uma rede sem fio.
- **Calcular b/W/eba íhV** marque para procurar redes mesmo quando o Wi-Fi está desligado.

Accounts & Sign In (Conta e Sessão / Utilizador e Palavra-chave): aproveite ao máximo sua TV. Escolha o tipo de conta e faça login para obter novos aplicativos, recomendações de filmes e muito mais.

Privacy (Privacidade): Você pode selecionar Localização. Usage & diagnostics.app permissions. Acesso especial à aplicação. Segurança e Restrições e outras configurações.

Apps (Aplicações): você pode ver detalhes sobre um aplicativo ou outro item listado. As informações e controle s disponíveis variam entre os diferentes tipos de aplicativos.

System (Sistema)

Ambient mode (Modo de Proteção de Tela): Protetor de tela é exibido quando não é operado por um longo tempo.

Power & Energy (31_ Wf Seção WWVW[S): Configurações de economia de energia e energia.

About (30 WLS WW): Aqui mostrará as informações básicas da TV, incluindo Atualização do sistema / Nome do dispositivo / Reiniciar / Estado/Informações legais / Modelo / Versão / Versão do software / Netflix ESN / Nível do patch de segurança do Android / Versão do kernel / Compilação. O usuário pode pressionar os botões de seta ^ e v para verificar as informações.

Date & tim (Data e hora): o usuário pode selecionar este item para definir itens relacionados à hora do dispositivo de TV, incluindo Data e hora automáticas, definir data, definir hora, definir fuso horário, usar formato de 24 horas. Quando Data e hora automáticas estão definidas para "Usar hora fornecida pela rede", defina a data e a hora.

Automatic date & time (Data e hora automáticas): use a hora fornecida pela rede. Você também pode definir a hora atual manualmente quando o modo desligado for selecionado.

- **Definir data:** defina a data.
- **Definir hora:** defina a hora.
- **Definir fuso horário:** selecione seu fuso horário.
- **Gr [?] Sda_ Sfa WLS & Zade** defina a hora a ser exibida no formato de 12 ou 24 horas.

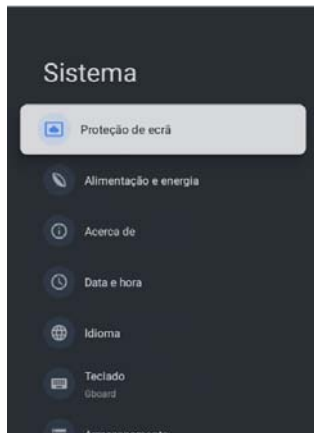

Language (Idioma): ajuste as configurações de idioma padrão para a TV.

Keyboard (Teclado): ajuste as configurações padrão do teclado.

Storage(Armacenamento): Usado para exibir informações de armazenamento de TV. O armazenamento do dispositivo mostra as informações de dados atuais no armazenamento compartilhado interno do sistema, o armazenamento removido mostra as informações de armazenamento do dispositivo removível.

Cast(Transmitir): Você pode selecionar Sempre, Durante a transmissão, Nunca opções para permitir que outras pessoas controlem sua mídia de reprodução.

System sounds(Sons do sistema): Ligue o som do sistema e a TV emitirá um som durante a operação.

Reiniciar:reinicie sua tv.

Accessibility(Acessibilidade):Configurações auxiliares para as preferências do usuário, como tipo de áudio, deficientes visuais, legendas, texto de alto contraste, texto para fala etc.

Remotes & Accessories(5a` fcb`aedW_ afaeWSUWcafae): para conectar o controle remoto através de Bluetooth, antes de emparelhar seus dispositivos Bluetooth, verifique se eles estão no modo de emparelhamento.

Help & Feedback(3`gVS WLa_ Wfa`cae): Visite a ajuda do Google TV em.

Função auxiliar para deficientes visuais e auditivos

Algumas funções devem ser suportadas pela fonte do filme, e as funções são diferentes devido às diferentes versões do sistema e modelos de máquina. Consulte a compra real.

1. Função TalkBack

A função TalkBack (assistência de voz) na TV digital é uma tecnologia auxiliar sem barreiras, destinada principalmente a usuários com deficiência visual ou pessoas que precisam de comandos de voz. Sua função principal é ajudar os usuários a operar a interface da TV ou entender o conteúdo por meio de feedback de voz.

Modo de abertura

Método 1: Pressione as teclas «Voltar» ← e «Para baixo» ∨ no comando remoto simultaneamente (durante pelo menos 4 segundos) para ativar ou desativar rapidamente a função TalkBack.

Método 2: Pressione a "tecla de configuração (⚙)" do controle remoto e o caminho é: Definições-> Acessibilidade-> TalkBack (leitor de ecrã) -> Ativar para ligar ou desligar a função TalkBack.

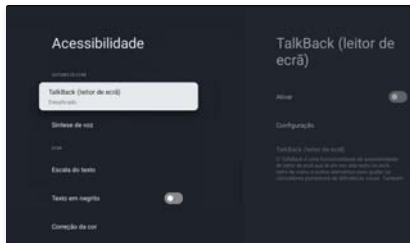

2. Função de descrição de áudio (deficientes visuais)

Audiodescrição é uma abreviação de imagem oral, e seu público-alvo são os deficientes visuais. Ao usar voz adicional, descrições auxiliares podem ser fornecidas para mídias visuais, como televisão, filmes, dramas, etc., ajudando indivíduos com deficiência visual a entender informações visuais

que eles não seriam capazes de receber originalmente, como cenas, expressões de personagens e detalhes de movimentos de personagens.

Modo de abertura:

- 1、 Reproduza o sinal de TV com a trilha sonora de descrição de áudio.
- 2、 Selecione a trilha sonora com o logotipo AD, o caminho é: Menu-> Opções avançadas-> Áudio-> Trilhas sonoras, e você poderá ouvir a narração neste momento.
- 3、 Tipo de áudio é usado para configurar o tipo de trilha sonora padrão, e o caminho é: Menu -> Opções avançadas -> Áudio -> Tipo de áudio -> Descrição áudio.
- 4、 Visualmente Deficiente é usado para configurar o tipo de trilha sonora para Deficientes Visuais, e o caminho é: Menu -> Opções Avançadas -> Áudio -> Pessoas com deficiências visuais.

3. Função deficiência auditiva

A função para deficientes auditivos (assistência auditiva) na TV digital é uma tecnologia auxiliar projetada para usuários com deficiência auditiva, com o objetivo de ajudar os usuários a entender melhor o conteúdo da TV por meio de legendas visuais.

Modo de abertura:

- 1、 Reproduza o sinal de TV com legendas para deficientes auditivos.
- 2、 Selecione Legendas para deficientes auditivos e o caminho é: Menu-> Advanced Options-> Subtitle-> Subtitle Tracks (Menu-> Opções avançadas-> Legenda-> Trilhas de legendas).
- 3、 O tipo de legenda é usado para configurar o tipo de legenda padrão, e o caminho é: Menu -> Advanced Options -> Subtitle -> Subtitle Type (Menu -> Opções avançadas -> Legenda -> Tipo de legenda).

4. Defina as preferências do usuário

Defina correção de cor, contraste de fonte, tamanho de fonte, cursor de foco, etc.

Dicas de operação:

Definições -> Acessibilidade -> Legendas podem configurar o tamanho da fonte e o foco.

Definições -> Acessibilidade -> Texto de alto contraste pode configurar o contraste da fonte.

Especificação

Tensão de trabalho	100 – 240 V~ 50/60 Hz
Consumo de energia nominal	50 W
Dimensões (L x A x P) sem suporte	718 X 421 X 70 mm
Peso líquido sem suporte	3.4 Kg
entrada de antena RF	75Ω sin equilibrar
Idioma do OSD	Múltiples opciones
Sistema	DTV: DVB-T/T2/C/S/S2 ATV: PAL/SECAM BG/DK/I
Cobertura do canal	DTV: DVB-T: 177.5 MHz ~ 226.5 MHz 474 MHz ~ 858 MHz DVB-C: 113 MHz~858 MHz DVB-S/S2: 950 MHz ~ 2150 MHz ATV: 46MHz ~ 862 MHz
Faixa de frequência Wi-Fi (Potência máxima do Wi-Fi)	2412MHZ to 2472MHZ (<100mW) 5180MHZ to 5320MHZ (<100mW) 5500MHZ to 5700MHZ (<100mW) 5745MHZ to 5825MHZ (<25mW)
Faixa de frequência LV (BT- potência máxima)	2402MHZ to 2480MHZ (<10mW)
Versão do software (envolver ou acima)	V01.04021

Nota: Algumas especificações podem diferenciar regiões ou modelos, e por favor tome o seu real como padrão.

Especificação

Restrições do país

Este dispositivo destina-se a uso doméstico e/ou escritório em todos os países da UE (e outros países onde a diretiva da UE correspondente está em vigor) sem quaisquer restrições, excluindo os países listados abaixo.

País	Restrição
Bulgária	Permissão geral para uso ao ar livre e uso em instalações públicas
França	Use em espaços fechados apenas para 2454-2483,5 MHz.
Itália	É necessária uma autorização geral para uso fora de espaços privados..
Grécia	Use em espaços fechados apenas para 5470-5725 MHz.
Luxemburgo	Permissão geral para oferta de rede e serviço (não para espectro)
Noruega	A transmissão de ondas de rádio não é permitida em um raio geográfico de 20 km ao redor do centro de Ny-Ålesund.
Federação Russa	Só é permitido o uso em espaços fechados

As regulamentações de cada país estão sujeitas a alterações a qualquer momento. Recomenda-se que o usuário faça uma consulta às agências relevantes sobre a atual posição das regulamentações nacionais para WiFi de 2,4 GHz e 5 GHz.

O dispositivo está em conformidade com a especificação de RF quando o dispositivo é usado a 20 cm do seu corpo.

Método de escrita sugerido:

De acordo com o artigo 10.º, n.º 10, da Diretiva 2014/53/UE, a embalagem indica que este e quipamento de rádio estará sujeito a algumas restrições quando colocado no mercado na Bélgica (BE), Bulgária (BG), o República Checa (CZ), Dinamarca (DK), Alemanha (DE), Estónia (EE), Irlanda (IE), Grécia (EL), Espanha (ES), França (FR), Croácia (HR), Itália (IT), Chipre (CY), Letónia (LV), Lituânia (LT), Luxemburgo (LU), Hungria (HU), Malta(MT), Holanda(NL), Áustria (AT), Polónia (PL), Portugal (PT), Roménia (RO), Eslovênia (SI), Eslováquia (SK), Finlândia (FI), Suécia (SE), Reino Unido (UK(NI)), Turquia(TR), Noruega (NO), Suíça (CH), Islândia (IS) e Liechtenstein (LI). A função WLAN para este dispositivo está restrita ao uso interno somente ao operar no 5150 para Faixa de frequência de 5350 MHz.

Solução de problemas

Antes de entrar em contato com o técnico de serviço, execute as seguintes verificações simples. Se algum programa ainda persistir, desligue a TV e ligue para servir.

PROBLEMA	SOLUÇÃO POSSÍVEL
Sem som e imagem	<ul style="list-style-type: none"> - Verifique se o plugue principal foi conectado a uma tomada de parede. - Verifique se você pressionou o botão POWER no aparelho de TV. - Verifique as configurações de contraste e brilho da imagem.
Imagem normal mas sem som	<ul style="list-style-type: none"> - Verifique o volume. - Som mudo? Pressione o botão MUTE. - Tente outro canal, o problema pode estar na transmissão. - Os cabos de áudio estão instalados corretamente?

PROBLEMA	SOLUÇÃO POSSÍVEL
O controle remoto não funciona	<ul style="list-style-type: none"> - Verifique se há algum objeto entre o produto e o controle remoto causando obstrução. - As baterias estão instaladas com a polaridade correta (+ a +, - a -)? - Ajuste correto do modo de operação remoto: TV, videocassete etc? - Instale novas baterias.
A energia é desligada de repente	<ul style="list-style-type: none"> - O temporizador de suspensão está definido? Verifique as configurações de controle de energia. Energia interrompida. - Nenhuma transmissão na estação sintonizada com a ativação automática.
A imagem aparece lentamente depois de ligar	<ul style="list-style-type: none"> - Isto é normal; a imagem é silenciada durante a inicialização do produto processo. Entre em contato com seu centro de serviço, se a imagem não apareceu depois de cinco minutos.
Nenhuma ou má cor ou má imagem	<ul style="list-style-type: none"> - Ajuste a cor na opção de menu. - Mantenha uma distância suficiente entre o produto e o videocassete. - Tente outro canal, o problema pode estar na transmissão. - Os cabos de VÍDEO estão instalados corretamente? - Ative qualquer função para restaurar o brilho da imagem.
Barras horizontais/verticais ou vibração da imagem	<ul style="list-style-type: none"> - Verifique se há interferência local, como um aparelho elétrico ou ferramenta elétrica.
A TV não está recebendo todos os canais.	<ul style="list-style-type: none"> - Confirme se o cabo coaxial está conectado firmemente à TV. - Se estiver usando uma antena, verifique se ela está posicionada corretamente e se todas as conexões estão seguras.
Má recepção em alguns canais	<ul style="list-style-type: none"> - Estação ou produto a cabo com problemas. Sintonize outra estação. - O sinal da estação é fraco, reoriente a antena para receber a estação mais fraca. - Verifique as fontes de possíveis interferências.
Sem saída de um dos alto-falantes	<ul style="list-style-type: none"> - Ajuste o equilíbrio na opção do menu.
O áudio da TV não está sendo reproduzido pelo receiver.	<ul style="list-style-type: none"> - Conecte um cabo óptico à TV e ao receptor. - ARC permite que o som digital seja emitido através da porta HDMI (ARC). No entanto, o ARC só está disponível quando a TV está conectada a um receptor de áudio compatível com ARC.
A conexão de rede sem fio falhou.	<ul style="list-style-type: none"> - Certifique-se de que a Conexão de rede esteja definida como Sem fio. - Certifique-se de que a TV esteja conectada a um roteador IP sem fio.
A atualização do software pela Internet falhou.	<ul style="list-style-type: none"> - Verifique o status da conexão de rede. - Se a TV não estiver conectada a uma rede, conecte-se a uma rede. - A atualização será interrompida se você já tiver a versão de software mais recente.
Sem imagem ao conectar HDMI	<ul style="list-style-type: none"> - Se um cabo HDMI não for compatível com HDMI de alta velocidade, pode causar flickers ou nenhuma exibição na tela. Neste caso, use os cabos mais recentes que suportam HDMI de alta velocidade.

Manutenção

As avarias precoces podem ser evitadas. A limpeza cuidadosa e regular pode prolongar o tempo que você terá sua nova TV. Certifique-se de desligar a energia e desconectar o cabo de alimentação antes de iniciar qualquer limpeza.

Limpendo a tela

1. Aqui está uma ótima maneira de manter a poeira longe da tela por um tempo. Molhe um pano macio em uma mistura de água morna e um pouco de amaciante ou detergente para lavar louça. Torça o pano até que esteja quase seco e use-o para limpar a tela.
2. Certifique-se de que o excesso de água esteja fora da tela e deixe-a secar ao ar antes de ligar a TV.

Limpendo o gabinete

Para remover sujeira ou poeira, limpe o gabinete com um pano macio, seco e sem fiapos. Por favor, certifique-se de não usar um pano molhado.

Ausência Estendida



Se você espera deixar sua TV inativa por muito tempo (como férias), é uma boa ideia desconectar o cabo de alimentação para proteger contra possíveis danos causados por raios ou picos de energia.

HDMI® Os termos HDMI e HDMI High-Definition Multimedia Interface e o logotipo HDMI são marcas comerciais registradas da HDMI Licensing LLC nos Estados Unidos e em outros países.



Fabricado sob licença da Dolby Laboratories. Dolby, Dolby Audio e o símbolo do duplo D são marcas comerciais da Dolby Laboratories Licensing Corporation.

Este produto contém software livre que está sujeito à GNU General Public License (GPL) e/ou à GNU Lesser General Public License (LGPL). Você pode redistribuir e/ou publicá-lo sob os termos da GNU General Public License ou GNU Lesser General Public License conforme publicada pela Free Software Foundation, seja de acordo com a Versão 2 ou (a seu critério) qualquer versão posterior.

Este programa é publicado na esperança de que seja útil para você, mas SEM QUALQUER GARANTIA e principalmente sem a garantia implícita de ESTAR PRONTO PARA O MERCADO ou UTILIZAR PARA UM DETERMINADO FIM. Você pode encontrar detalhes na GNU General Public License (GPL) e na GNU Lesser General Public License (LGPL). Você pode obter o software do serviço ao cliente da Imtron GmbH (por e-mail em contact@imtron.eu ou através do endereço postal IMTRON GmbH, Media-Saturn-Strasse 1,85053 ngolstadt, Alemanha). Você pode baixar a GNU General Public License (GPL) e a GNU Lesser General Public License (LGPL) em www.gnu.org/licenses/.

Este dispositivo é adequado apenas para uso em espaços fechados. Este dispositivo pode ser usado em todos os países da UE.

A Imtron GmbH declara que o equipamento de rádio PTV 32GF-5026C está em conformidade com a diretiva da UE 2014/53/EU. Clique no link a seguir para ler o texto completo da Declaração de Conformidade da UE: <https://www.peaq-online.com/downloads>.

Podes aceder à Base de Dados Europeia de Produtos (EPREL) para obteres informações sobre o modelo através da ligação <https://eprel.ec.europa.eu/qr/2539073>. Em alternativa, lê o código QR na etiqueta energética.

■ Montagem em uma parede

Um suporte de parede opcional pode ser usado com sua televisão. Consulte o seu revendedor local para adquirir o suporte de montagem na parede recomendado. Fixe cuidadosamente o suporte de montagem na parede na parte traseira da TV. Instale o suporte de montagem na parede em uma parede sólida perpendicular ao chão. Se você estiver instalando a TV em outros materiais de construção, entre em contato com pessoal qualificado para instalar o suporte de parede. Instruções detalhadas serão incluídas com a parede

montar. Use um suporte de montagem na parede onde o dispositivo esteja adequadamente preso à parede com espaço suficiente para permitir a conectividade com dispositivos externos.

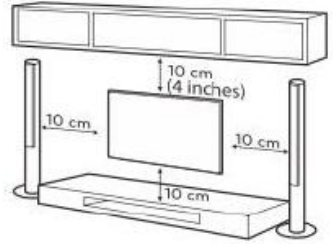

Nota: A imagem é apenas para referência.

- Desligue a alimentação antes de mover ou instalar a TV. Caso contrário, pode ocorrer choque elétrico.
- Remova o suporte antes de instalar a TV em um suporte de parede executando a fixação do suporte ao contrário.
- Se você instalar a TV em um teto ou parede inclinada, ela poderá cair e causar ferimentos graves. Use um suporte de parede autorizado e entre em contato com o revendedor local ou pessoal qualificado. Caso contrário, não é coberto pela garantia.
- Não aperte demais os parafusos, pois isso pode causar danos à TV e anular a garantia.
- Para evitar ferimentos, este aparelho deve ser fixado firmemente na parede de acordo com as instruções de instalação.
- Use os parafusos e suportes de parede que atendam às especificações a seguir. Quaisquer danos ou lesões por uso indevido ou uso de um acessório inadequado não são cobertos pela garantia.

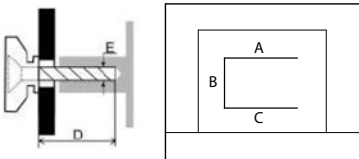

Observação:

Tamanho do modelo: 32"		TOPO	Baixa	
Parafuso	Diâmetro(mm)"E"	M6	M6	
	Profundidade (mm) "D"	Máx.	10	10
		Mín.	10	10
	Quantidade		2	2
A*B*C		200*200*200		

1. As imagens são apenas para referência.

2. Para os televisores com terminais voltados para a parede, para deixar espaço suficiente para usar os terminais, é necessário um espaçador de plástico junto com cada parafuso para fixar o suporte de parede. É um pequeno pilar oco, cuja altura é ≥ 30 mm.

