

Az ebben a kézikönyvben található összes ábra és illusztráció csak tájékoztató jellegű, eltérhet a termék tényleges megjelenésétől.

A szoftver működése a rendszerfrissítéssel részben megváltozhat.

Keresse meg az e-kézikönyvet

Ez a TV-készülék használati útmutatóval és beágyazott E-kézikönyvvel rendelkezik (**Beállítások > Támogatás > E-Kézikönyv**).

E-Kézikönyv támogatási funkciók



Keresés

Találja meg azt a segítséget, amit keres.



Próbálja most

Lépjen közvetlenül a funkció oldalára és próbálja ki.



QR-kód

Olvassa be a QR-kódot ahhoz, hogy mobil eszközön megnyissa az E-Kézikönyvet.

Tartalom

| | |
|---------------------------------|----|
| Telepítés | 1 |
| Kinézet és csatlakoztatás | 4 |
| Távírányító | 6 |
| Műszaki adatok | 8 |
| Egyéb információ | 10 |

Tartozékok listája

A tévéhez a következő tartozékokat mellékeljük:

| | | | |
|----------------------------|--------------|--------------------|------------|
| Felhasználói kézikönyv × 1 | Tápkábel × 1 | Távírányító × 1 | Csavar × 8 |
| Alap oszlop × 2 | Alaplap × 1 | Garanciakártya × 1 | |

MEGJEGYZÉS

- A különböző típusoknál, illetve országokban/régiókban a tartozékok eltérhetnek a fenti listától – lásd a tényleges tasakot.

Fontos figyelmeztetés

A  jelzéssel kezdődő pontok az alábbi beállításokhoz fontos utasításokat, tippeket vagy feltételeket tartalmaznak.

 **Saját biztonsága és a TV-je optimális teljesítménye érdekében gondosan olvassa el a biztonsági utasításokat a telepítés megkezdése előtt.**

A 3. felek termékeivel, szoftvereivel és szolgáltatásaival való kompatibilitás nem garantált. Semmilyen kárért vagy veszteségért nem tehetnek bennünket felelőssé, ha nem kompatibilis eszközökhöz vagy alkalmazásokhoz csatlakozik.

Tartalmak felvételéhez és lejátszásához ezen, vagy bármely más készüléken a szerzői jog vagy a tartalomhoz tartozó hasonló jogok tulajdonosának engedélye lehet szükséges. Az Ön felelősségi körébe tartozik, hogy ezt vagy más készülékeket az Ön országában érvényes szerzői jogoknak megfelelően használja. Kérjük, hogy a vonatkozó törvényi szabályozásról szóló további információk megismerése érdekében olvassa el a törvényi szabályozást, vagy keresse fel a felvenni vagy lejátszani kívánt tartalom szerzői jogának tulajdonosát.

Olvassa el ezeket az utasításokat

Kövessen minden utasítást

Ügyeljen minden figyelmeztetésre

Őrize meg ezt az utasítást

Minden jog fenntartva.

Ezennel a Hisense Visual Technology Co., Ltd. nyilatkozik arról, hogy a rádióberendezés kielégíti a 2014/53/EU irányelv és az Egyesült Királysági Rádióberendezésekről szóló 2017. évi rendelet követelményeit. A megfelelőségi nyilatkozat teljes szövegének elolvasásához az alábbi internetes címen adja meg a modell nevét: <https://www.hisense.com/global/certificate-download.html>

Ha tudni akarja a TV modelljét, nézze meg az adattábla matricát, és keresse meg a Bluetooth távirányító modelljét a távirányítón vagy a távirányító fedelén belül.

Meghatalmazott EU-képviselő

Név: Gorenje gospodinjiski aparati, d.o.o.

Cím: Partizanska cesta 12, 3320 Velenje, Slovenija

E-mail: info@gorenje.com



Biztonsági utasítások

A termék biztonságos és helyes használatához mindig tartsa be a következő elővigyázatossági szabályokat, ezekkel elkerülheti a veszélyes helyzeteket és a készülékében keletkezett kárt:

| | | |
|--|--|---|
|  | VIGYÁZAT ELEKTROMOS ÁRAMÜTÉS KOCKÁZATA NE NYISSA KI |  |
| VIGYÁZAT: AZ ELEKTROMOS ÁRAMÜTÉS KOCKÁZATÁNAK CSÖKKENTÉSE ÉRDEKÉBEN NE TÁVOLÍTSA EL A FEDELET (VAGY A HÁT LAPOT). BELÜL NINCSEN EK OLYAN ALKATRÉSZEK, AMELYEKET A FELHASZNÁLÓ SZERVIZELHET. SZERVIZELÉSHEZ HÍVJON SZAKKÉPZETT SZERVIZ SZEMÉLYZETET. | | |



Az egyenlő oldalú háromszögben lévő villámjel arra hívja fel a felhasználó figyelmét, hogy a termék burkolatán belül szigeteletlen veszélyes feszültség van jelen, amely elegendő nagyságú lehet ahhoz, hogy elektromos áramütéssel veszélyeztessen.



Az egyenlő oldalú háromszögben lévő felkiáltójel feladata az, hogy felhívja a felhasználó figyelmét fontos kezelési és karbantartási (szervizelési) utasításokra a készüléket kísérő irodalomban.

A TV készülék rendeltetéseszerű használata és környezeti feltételei

Ezt a TV készüléket videó- és audiojelek megjelenítésére tervezték, asztalon vagy falra szerelve, otthoni vagy irodai környezetben. A TV készüléket nem szabad olyan helyiségben használni, ahol magas a páratartalom vagy a por koncentrációja. A jóállás csak a gyártó által megszabott rendeltetéseszerű használat esetén érvényes.



FIGYELMEZTETÉS

A magas páratartalom és porkoncentráció áramszivárgást okozhat a készülékben. A tűz vagy áramütés kockázatának csökkentése érdekében:

- **Ne tegye ki ezt az eszközt esőnek, nedvességnek, csepegő vagy fröccsenő víznek, és ne tegyen folyadékkal töltött tárgyakat, például vázakat, csészéket stb. a készülékre vagy annak közvetlen környezetébe!**
- **Ne érintse meg a TV készüléket nedves kézzel!**
- **Ne tegye ki közvetlenül légkondicionáló hatásának, és mindig tartsa távol a gyertyákat vagy más nyílt lángokat a TV készüléktől!**

Ha TV készüléket hidegből meleg környezetre helyezi, akkor legalább egy órán keresztül kikapcsolva kell tartania azt, a páralecsapódás elkerülése érdekében. Ha kültéren használja a készüléket, ügyeljen arra, hogy nedvességtől védve legyen.

Ha szokatlanul észlel, azonnal húzza ki a tápkábelt!

Tűz esetén használjon CO₂ gáz- vagy poroltókészüléket. Ha az ilyen tűzoltó készülék nem érhető, akkor a vízzel oltás előtt próbálja meg leválasztani a készüléket az áramellátásról.

FIGYELMEZTETÉS!

Stabilitási veszély

A TV készülék leeshet, és súlyos személyi sérülést vagy halált okozhat. Számos sérülést, különösen gyermekeknél, egyszerű óvintézkedésekkel megelőzhető, például:

- **MINDIG** a televíziókészülék gyártója részéről javasolt szerényeket vagy állványokat vagy felszerelési módokat alkalmazza.
- **MINDIG** olyan bútort használjon, amely biztonságosan képes a televíziókészüléket alátámasztani.
- **MINDIG** gondoskodjon arról, hogy a televíziókészülék ne nyúljon túl a tartóbútor élénél.
- **MINDIG** oktassa ki a gyermekeket a bútorra mászás veszélyeiről, ne másznak fel, hogy elérjék a televíziót vagy annak vezérlőt.
- **MINDIG** úgy vezesse a televízióhoz csatlakoztatott vezetéseket és kábeleket, hogy azokban ne lehessen megbotlani, ne tudják azokat húzni vagy bekapaszkodni.
- A TV készüléket **SOHASE** helyezze instabil helyre.
- **SOHASE** tegye a televíziót magas bútorra (pl. tálalószekrény vagy könyvespolc tetejére) anélkül, hogy kiköti úgy a bútort, mint a TV készüléket egy megfelelő tartószekerezhöz.
- **SOHASE** helyezze a televíziót terítőre, vagy más, a TV és a tartóbútor között lévő anyagra.
- **SOHASE** tegyen a televízióra vagy a bútorra, amelyre a televíziót helyezte olyan tárgyakat, amelyek a gyermekeket felmászásra csábíthatnák, például játékokat és távirányítókat.

Meglévő televízióját megtartása és áthelyezése esetén a fentiekkel azonos szempontokat kell figyelembe venni.

■ Mozgatás/Szállítás

A TV készülék mozgatása előtt húzza ki az összes kábelt, és csak függőleges helyzetben mozgassa. Fogja meg az eszközt a keret felső és alsó szélénél.

- Ne nyomja meg vagy tegye ki nyomásnak a TV készülék előlapját. Két vagy több emberre lehet szükség nagyobb TV készülékek hordozásához.

Ha röviden le kell tennie a TV készüléket, helyezze az eszközt a teljes elülső felületével sima, puha anyagra.

A LED képernyő üvegből készül, és ha nem kezelik megfelelően, akkor eltörhet. A TV készülék szállításához mindig viseljen gumikesztyűt. Ha a LED képernyő sérült, folyadékkristályok szivároghatnak ki. Bőrrel való érintkezés esetén azonnal alaposan öblítse le vízzel.

■ Tápegység

A helytelen feszültség károsíthatja a TV készüléket. Csak az adattáblán megadott megfelelő feszültséggel és frekvenciával ellátott tápfeszültséghez csatlakoztassa a mellékelt hálózati kábelt.

A csatlakozónak könnyen hozzáférhetőnek kell lennie, hogy az eszköz bármikor leválasztható legyen. A TV készülék készenléti állapotban is aktív, mindaddig, amíg az eszköz csatlakozik a konnektorhoz.

Javasoljuk, hogy a TV készüléket tegye külön áramkörre.

- Ne terhelje túl a konnektorokat azzal, hogy túl sok eszközt csatlakoztat ugyanahhoz a konnektorhoz. Túlterhelt konnektorok, hosszabbítók, stb. veszélyesek, áramütést és tüzet okozhatnak.
- Használat után kapcsolja ki a televíziót, és ha hosszabb ideig nem használja, húzza ki a konnektorból.

Kikapcsolás után 5 másodpercig ne kapcsolja be újra a TV készüléket. A rövid időn belüli gyakori tápellátás változtatása rendellenességet okozhat a televízióban.

■ Csatlakozó és tápkábel

- Ne érintse meg a csatlakozót nedves kézzel.
- Ne tegyen nehéz tárgyakat a tápkábelre. Vezesse a kábelt úgy, hogy az ne legyen megtörve, éles szélnek főlé fekvő, vegyszernek kitéve vagy olyan helyen, ahol ráléphetnek. A sérült szigetelésű tápkábel áramütést és tüzet okozhat.
- A dugót húzza ki, NE a kábelt, amikor áramtalanítja a TV készüléket! A kábel megsérülhet és rövidzárlatot okozhat, ha meghúzza.
- Ne tegye a tápkábelt magas hőmérsékletű tárgy közelében.
- Ne mozgassa a TV készüléket, ha a tápkábel csatlakoztatva van a konnektorhoz.
- Ne használjon sérült vagy laza tápkábelt, vagy sérült konnektort.
- Csak a készülékhez mellékelt tápkábelt használja.
- Az áramkábel HÁLÓZATI dugóját kell áramtalanító eszközként használni, az áramtalanító eszköznek és a konnektornak könnyen elérhető helyen kell lennie.

■ Üzembe helyezés

Ellenőrizze, hogy a kiválasztott hely elbírja a TV készülék súlyát. Helyezze egy lapos, erős és vízszintes felületre. Ügyeljen arra, hogy a TV készülék ne lógjon túl a felület szélein, ahova elhelyezi. Ha kocsira helyezte, óvatosan mozgassa, hogy megakadályozza a TV készülék felborulását.

- A televíziót hőforrásoktól (nap, radiátorok, kandallók), növényektől (pollen, por, víz veszélye) és a talajtól (meglökés, por veszélye) távol helyezze el.
- Helyezze a készüléket normál, egyenes, vízszintes helyzetbe. Soha ne használja függőleges, fetelettel vagy a mennyezetről lógó helyzetben a TV készüléket.

Amikor a TV készüléket a falra szereli, kövesse a fali konzolhoz mellékelt utasításokat. Vigyázzon, ne szerelje fel a TV készüléket úgy, hogy a táp- és jelkábeleket a TV hátuljára lógatja.

■ Légszellőzés és magas hőmérséklet

Csak olyan helyre telepítse a TV készüléket, ahol megfelelő szellőzés biztosított, és ügyeljen arra, hogy az oldalakon legalább 10 cm szabad hely, a TV készülék felett 20 cm szabad hely legyen a megfelelő szellőzés érdekében. A túlzott hő és a szellőzés akadályozása tüzet vagy egyes elektromos alkatrészek korai meghibásodását okozhatja.

- Ne takarja le a készülék tetejét, oldalán vagy alján lévő nyílásokat ruhával, papírral vagy más anyagokkal.

- Vigyázzon, ne érintse meg a szellőzőnyílásokat, mert ezek felforrósodhatnak.
- Ne helyezzen idegen tárgyakat a TV készülékbe a szellőzőnyílásokon keresztül.

Kerülje el, hogy apró tárgyak kerüljenek a TV készülékbe a szellőzőnyílásokon keresztül. Az ilyen tárgyak rövidzárlatot okozhatnak, amely tüzet okozhat.

Ha bármi bekerül a TV készülékbe, azonnal húzza ki a hálózati csatlakozót és vegye fel a kapcsolatot az ügyfélszolgálatl.

■ Az állvány

- Csak az eszközhöz mellékelt állványt használja.
- Ne változtassa meg az állványt, vagy használja azt ha behorpadt vagy fizikailag sérült.
- A telepítés során ellenőrizze, hogy az összes csavar megfelelően meg van-e húzva.
- Ügyeljen arra, hogy a TV készüléket ne érje kár az állvány felszerelésekor.
- Ügyeljen arra, hogy a gyerekek ne mászjanak fel az állványra.
- Az állvány rögzítését vagy eltávolítását legalább két ember végezze!

■ A LED képernyő

Annak ellenére, hogy alapos gondot fordítunk a képernyő gyártására, nem garantálható 100%-osan, hogy technikai okokból nem fordul elő pixel hiba. Ezek nem tekinthetők eszközhibának a garancia hatálya alatt. Ezek nem befolyásolják a TV készülék teljesítményét és megbízhatóságát.

A "képbeégés" elkerülése érdekében kerülje az állóképek hosszú időn át tartó megjelenítését, amely esetben a kép mása megmaradhat a képernyőn. Ha a képarány hosszú ideig 4:3-ra van állítva, akkor a fekete területeken bekövetkezhet a képbeégés. A képbeégésre nem vonatkozik a garancia.

- Ne gyakoroljon erős nyomást vagy ütések a kijelzőre!

Kerülje a LED képernyő rövid vagy hosszú időn át tartó érintését. Ez bizonyos ideiglenes torzításokat okozhat a képernyőn.

■ Rádióhullámok

- Ne használja a TV-t orvosi intézményekben vagy olyan helyeken, ahol orvosi felszerelések vannak. A rádióhullámok zavarhatják az orvosi berendezéseket és interferenciát okozhatnak.
- Ne használja a TV-készüléket olyan automatikus kezelőszervek közelében, mint például automatikus ajtók vagy tűzriasztók. A rádióhullámok zavarhatják az automatikus vezérlőberendezéseket és interferenciát okozhatnak.

Ha pacemakerrel rendelkezik tartson legalább 22 cm távolságot a TV készüléktől. A rádióhullámok megzavarhatják a pacemaker működését.

■ Beépített vezeték nélküli LAN

- Ne csatlakozzon olyan vezeték nélküli hálózatokhoz, amelyekhez nem rendelkezik használati jogokkal. A rádióhullámon keresztül küldött és fogadott adatokat elfoghatják és ellenőrizhetik.

A beépített vezeték nélküli LAN a 2,4 GHz és az 5 GHz-es frekvenciasávokat használja. A rádióhullámok interferenciája által okozott hibák és lassú működés elkerülése érdekében tartsa távol a TV-t olyan vezeték nélküli LAN készülékektől, mikrohullámú sütőktől, mobiltelefonoktól, és más eszközöktől, amelyek a 2,4 GHz és az 5 GHz-es jelátvitelt használják.

■ Figyelmeztetés a gáztalanításhoz

Az új bútorok, szőnyeg, festék, építőanyagok és elektronikai eszközök vagyis anyagokat párologtathatna a levegőbe. A TV készülék első bekapcsolása után enyhén szagot érezhet egy pár órán keresztül. Ennek oka az, hogy a TV készülék egyes elemei először melegeknek fel. Az általunk használt anyagok teljes mértékben megfelelnek a környezetvédelmi követelményeknek és előírásoknak. A TV készüléke jól működik, és a gáztalanításból származó füst el fog múlni.

■ Felügyelet

- Ne engedje, hogy gyermekek felügyelet nélkül játsszanak a TV-készülék közelében. A TV készülék felborulhat, lelékhetik vagy lehányhatják az állványról, ami sérüléshez vezethet.
- Ne működtessen bekapcsolt TV készüléket felügyelet nélkül.

■ Hangerő

A hangos zene és egyéb hangok helyrehozhatatlan károkat okozhatnak a fülben. Kerülje a szélsőséges hangerőt, különösen hosszú ideig és fejhallgató használatkor.

Ha dobhangot hall a fülében, csökkentse a hangerőt, vagy ideiglenesen hagyja abba a fejhallgató használatát.

■ Vihar

Villámlás esetén húzza ki a tápkábelt és az összes csatlakoztatott antenna kábelt a TV készülékből. A villámlás okozta túlfeszültség károsíthatja a TV készüléket és a konnektort az antennarendszeren keresztül.

■ Hosszú távollét

Mindaddig, amíg a csatlakozott egy konnektorhoz csatlakoztatja, a TV készülék készenléti állapotban is fogyaszt energiát. A tápkábelt és az összes csatlakoztatott antennakábelt hosszú távollét alatt ki kell húzni.

■ Tisztítás és karbantartás

VIGYÁZAT:

A TV készülék tisztítása előtt húzza ki a csatlakozókat.

A televízió kikapcsolása és a konnektorból kihúzása után a képernyőt száraz, puha ruhával tisztítsa meg. Kerülje a vegyi anyagok, például ablakpucoló spray és egyéb háztartási tisztítószerek használatát. Ne használjon vegyszereket.

- Ne tegye ki a felületeket rovarriasztóknak, oldószereknek, higítóknak vagy más gyúlékony anyagoknak. Ez károsíthatja a felület minőségét.
- Ne permetezzen vizet vagy más folyadékot közvetlenül a TV készülékre. A TV készülékbe jutó folyadék a termék hibás működését okozhatja.

- A kijelző felülete előkezelést és könnyen megsérülhet. Vigyázzon, ne karcolja meg körmökkel vagy más kemény tárgyakkal.
- Ezenkívül rendszeresen törölje le a tápkábelt száraz ruhával.

■ Szerviz/Javítás

Soha ne távolítsa el a TV készülék burkolatát/hátulapját; nem tartalmaz felhasználó által felhasználható alkatrészeket. Hagyja az összes karbantartást szakképzett szervizszemélyzetre.

■ Csomagolás

Tartsa a nedvességtelenítő anyagokat és a műanyag zacskókat gyermekektől elzárva.

A műanyag zacskók fulladást okozhatnak, és a nedvességtelenítő anyag lenyelve ártalmas. A véletlen mégis a szervezetbe jut próbáljon meg hányást előidézni és menjen a legközelebbi kórházba.

■ Változtatás

Semmilyen módon ne kísérelje meg módosítani ezt a terméket. A jogosulatlan módosítás érvényteleníti a készülék jótállását, áramütést és tüzet okozhat.

■ Távirányító elemek

- Ne tegye ki a távirányítót folyadékoknak. Az érintkezők korróziójának elkerülése érdekében rendszeresen ellenőrizze az elemek állapotát.
- Ne szedje szét a terméket, vagy ne próbálja meg az elemet saját maga eltávolítani.
- Ne dobja tűzbe.
- Az elemet ne törje össze vagy ne lyukassza ki.
- Óvja a leeséstől.
- A helyes töltőkészüléket használja.
- Gondoskodjon az elhasznált elem helyes ártalmatlanításáról.
- Az elemet ne tegye ki túlzott hőnek, pl. napsütésnek, tűznek vagy hasonlóknak.

■ Kültéri Antenna Földelés

Kültéri antenna használata esetén ügyeljen arra, hogy az antennarendszer védett legyen a túlfeszültség és a felgyűlő statikus töltések ellen.

■ Ártalmatlanítás

Lásd a kézikönyv újrahasznosítás szakaszát.



Váltóáramú feszültség: ez a jel mutatja, hogy a velem megjelölt névleges feszültség váltakozó áramú.



II. Osztályú termék: ez a szimbólum azt jelzi, hogy nincs szükség védőföldelésre a biztonságos csatlakozáshoz (föld).

Telepítés

VIGYÁZAT

- Állvány vagy fali rögzítőkeret felszerelése előtt feltétlenül válassza le a tápkábelt.
- A TV-je képernyője törékeny. Ügyeljen arra, hogy a TV képernyőjét ne karcolja meg vagy kemény tárggyal ne sértse meg, illetve ne gyakoroljon rá nyomást.
- Az üzembe helyezés után győződjön meg arról, hogy a tévé stabilan áll az asztalon vagy a fali konzolon, mielőtt eltávolítaná a védőfóliákat (ha vannak).

Az állvány felszerelése

A szerelési lépések végrehajtásához kövesse az alábbi képes és szöveges útmutatást:

1. Vegye ki a 2 alap oszlopot, 8 csavart (M5 × 16), alaplapot és oldalpárnákat. Helyezze el az oldalpárnákat az alábbi illusztráció szerint.

MEGJEGYZÉS

- Az alap oszlopokban 2 csavar található (M4 × 15 a 55"/65" modellekhez, M5 × 15 a 75"/85" modellekhez).

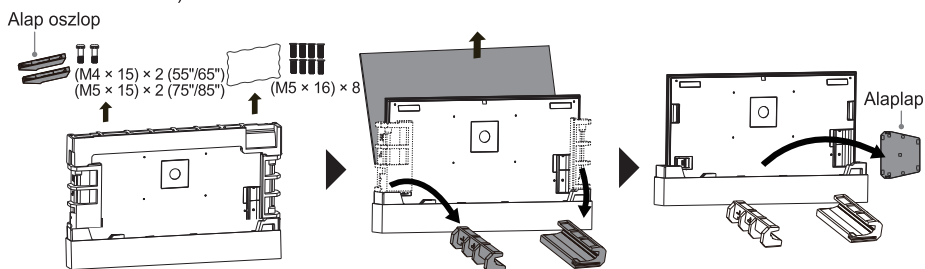

2. Rögzítse az alap oszlopokat az alaplaphoz 4 csavarral (M5 × 16), hogy összeszerelje az alapállványt. Távolítsa el a 2 fedelet az alap oszlopokból, és vegye ki a 2 csavart (M4 × 15 a 55"/65" modellekhez, M5 × 15 a 75"/85" modellekhez) az alap oszlopokból.

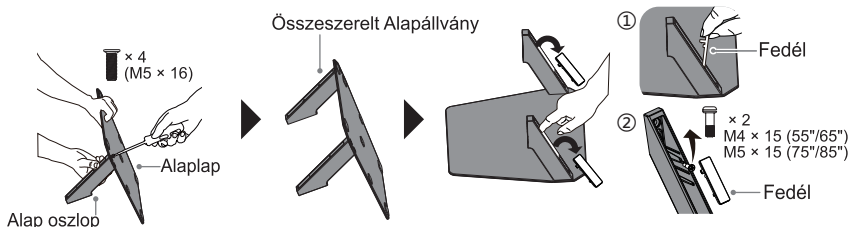

3. Két embernek kell állnia a TV mindkét oldalán. Az egyik kezével tartsa meg a TV-t az oldalán, a másikkal pedig az aljánál. Emelje fel a TV-t, és óvatosan mozgassa függőlegesen az oldalpárnákra. Ne szorítsa meg a képernyőt a TV kezelése során.

MEGJEGYZÉS

- Az egyik személynek tartania kell a TV-t, hogy az ne boruljon fel az installation során.

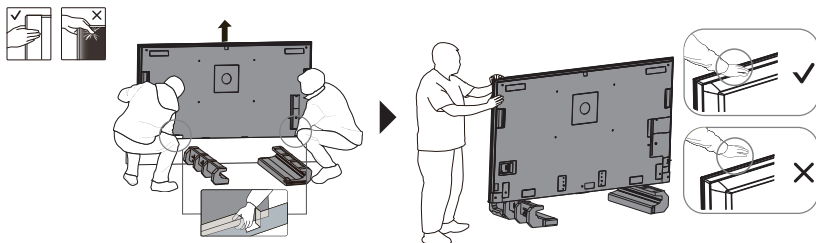

4. Rögzítse a 2 csavart (M4 × 15 a 55"/65" modellekhez, M5 × 15 a 75"/85" modellekhez) a TV hátulján lévő csavarmenetekbe, ahogy az illusztráció mutatja. Beállíthatja az alapállvány magasságát H1 vagy H2 állásra.

MEGJEGYZÉS

- Ha hangprojektort használ a TV-vel, javasoljuk az H1 telepítési módot magas alapállvánnyal. Más beállításokhoz az H2 telepítési módot alacsony alapállvánnyal javasoljuk.

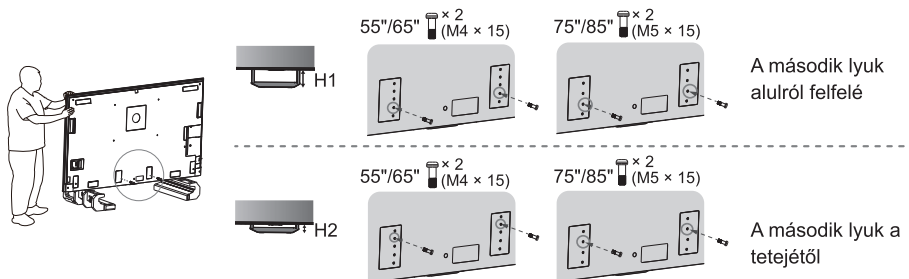

5. Igazítsa az összeszerelt alapállvány lyukait a TV-n található két csavarhoz (M4 × 15 a 55"/65" modellekhez, M5 × 15 a 75"/85" modellekhez), majd akassza rá az alapállványt a TV-re, és húzza lefelé, hogy biztosítsa.

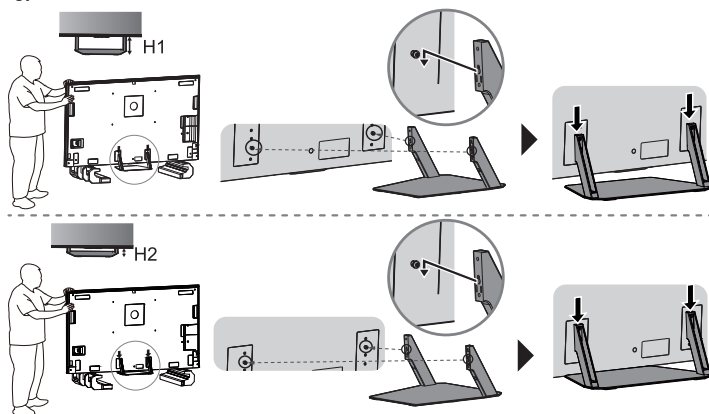

6. Rögzítse az összeszerelt alapállványt a TV-hez 4 csavarral (M5 × 16).

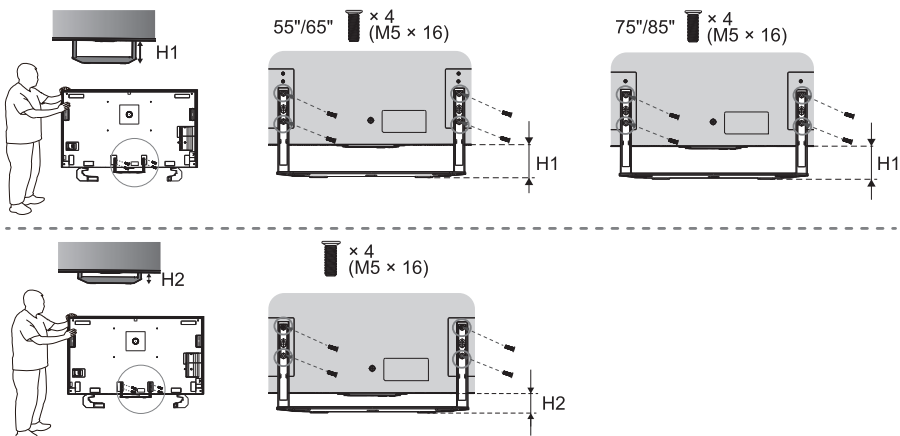

7. Rendezkedje el a kábeleket az alap oszlopokba, majd helyezze vissza a két fedelet. Ezután mozgassa a TV-t a kívánt helyre.

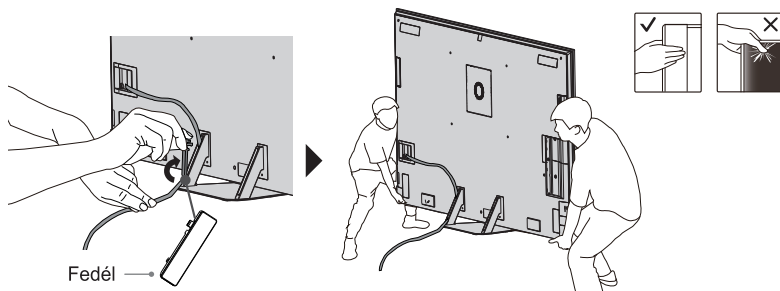

► A fali rögzítőkeret felszerelése

A TV-készülék felszerelése előtt vegye le a TV-állványt, ha már csatlakoztatta, és ellenőrizze, hogy a fali konzol megtartja-e a TV-készülék súlyát.

! VIGYÁZAT

A TV-készülék falra szerelésekor kövesse a fali tartóhoz mellékelt utasításokat. Ha nem megfelelően van felszerelve, a TV leeshet, és anyagi károkat vagy személyi sérüléseket okozhat.

- Helyezze a távtartókat a TV és a tartó közé.
- A standard méretek az alábbiakban találhatóak.

| | |
|---|---|
| Fali rögzítésre szolgáló furatok távolsága (mm) | 400 × 400 (55"/75") 400 × 300 (65") 600 × 400 (85") |
| Fali rögzítőcsavarok mérete | M6 (55"/65"/75") M8 (85") |
| A falra szerelő csavarok db-száma | 4 |

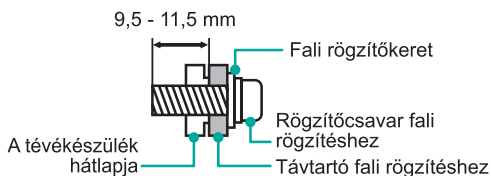

- Nem javasoljuk, hogy a TV-t dőlt falra függessze, és ha a TV-t falra szereli fel, ellenőrizze, hogy a TV párhuzamos maradt-e a fal síkjával és nem billen előre.

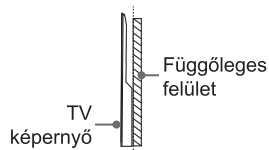

☒ MEGJEGYZÉSEK

- A csavarok átmérője és hossza a fali rögzítőkeret típusától függően változik.
- A fali rögzítőkonzol opcionális kiegészítő. Elképzelhető, hogy az Ön készülékéhez nem tartozik fali rögzítőkonzol – ellenőrizze a ténylegesen rendelkezésre álló tartozékokat.

Kinézet és csatlakoztatás

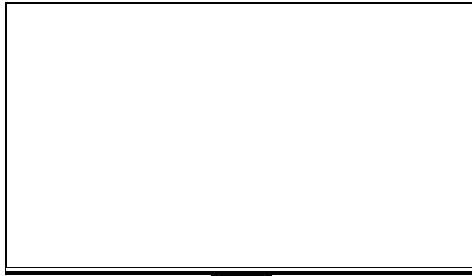

- Bekapcsolás jelző
- Bekapcsológomb (Készenlét / Forrás)
- MIKROFON
- Hangjelző fény
- Beépített mikrofonvezérlő gomb

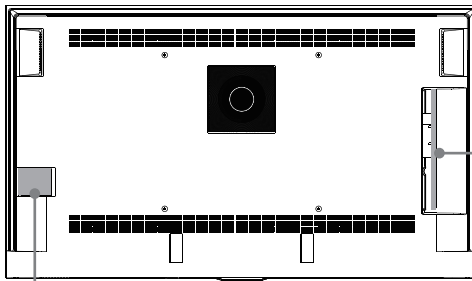

AC BEMENET

MEGJEGYZÉSEK

- Az ANT2-csatlakozó támogatja a műholdas antennák tápellátását is (13/18 V, 420 mA max.).
- Mielőtt bármilyen csatlakoztatást végezne, ellenőrizze a csatlakozók helyét és típusát. A laza csatlakoztatás kép- és színproblémákat okozhat. Ügyeljen arra, hogy minden csatlakoztatás szoros és stabil legyen.
- Nem mindegyik audiovizuális eszközt lehet tévékészülékhez csatlakoztatni. A kompatibilitásról és a csatlakoztatás menetéről az audiovizuális eszköz felhasználói kézikönyvéből tájékozódhat.
- Külső berendezés csatlakoztatása előtt húzza ki a dugaszt a fali aljzatból. Ennek elmulasztása áramütést okozhat.
- A tévékészülék bekapcsolásakor a műsorok betöltése több másodpercet is igénybe vehet. Ne kapcsolja ki közben gyorsan a tévét, ez ugyanis a készülék rendellenes működését okozhatja.
- A kép csak referenciaként szolgál.

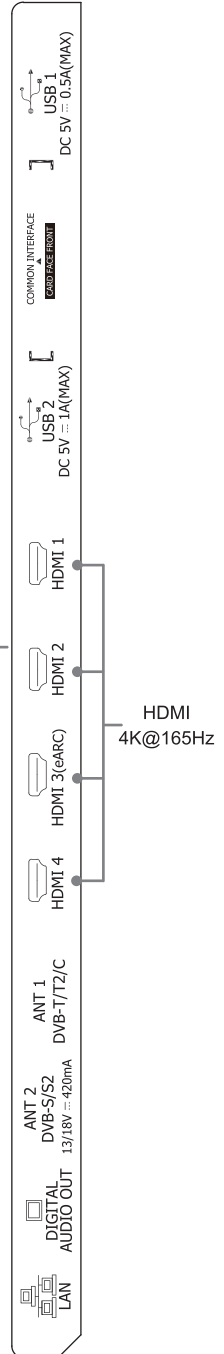















| Elem | Leírás |
|--|--|
| Bekapcsolás jelző | A fény fehér színű készenléti módban. |
| Bekapcsológomb (Készenlét / Forrás) | A TV bekapcsolásához nyomja meg a gombot. Nyomja meg újra a vezérlőmenü megjelenítéséhez és a fókusz mozgatásához a különböző bemenetek között. Nyomja meg hosszan a gombot a kiválasztáshoz. |
| Beépített mikrofonvezérlő gomb | Az érintésmentes ébresztés használatához először engedélyezze a beépített mikrofonvezérlő gombot. |
| ANT (DVB-T/T2/C) | Csatlakoztasson külső VHF/UHF antennát vagy kábelt. |
| ANT (DVB-S/S2) | Csatlakoztasson külső műholdas antennát. |
| HDMI | Csatlakoztasson HDMI-kábelt egy külső berendezéshez. |
| HDMI (eARC) | Csatlakoztasson HDMI-kábelt egy külső digitális hangrendszerhez. Megjegyzés: ez csak akkor működik, ha a TV olyan hangvevőhöz van csatlakoztatva, amely támogatja az eARC funkciót. |
| USB | Csatlakoztasson USB-eszközt fényképek megtekintéséhez, zenehallgatáshoz vagy filmnézéshez. Megjegyzések: <ul style="list-style-type: none"> • Mervelemez vagy USB-elosztó csatlakoztatásakor mindig csatlakoztassa az eszköz hálózati adapterét a tápegységhez. Az 500 mA-nál vagy 5 V-nál többet igénylő USB 1.1 vagy USB 2.0 eszközök nem feltétlenül támogatottak. A USB 3.0 eszközök maximális támogatott árama 1 A (csak bizonyos modelleknél). A maximális támogatott áram túllépése károsodást vagy adatvesztést okozhat. • Bizonyos digitális fényképezőgépek nem feltétlenül kompatibilisek a TV-vel. |
| DIGITAL AUDIO OUT | Csatlakoztasson optikai kábelt egy külső digitális hangrendszerhez. |
| LAN | Csatlakoztasson Ethernet-kábelt az interneteléshez. |
| COMMON INTERFACE | Helyezze be a CI+ modult, hogy kódolt szolgáltatásokat, például fizetős TV-csatornákat vagy egyes HD-csatornákat nézhessen. Megjegyzések: <ul style="list-style-type: none"> • Ne helyezze be és távolítsa el ismételtelen a Common Access-modult, ez ugyanis a csatoló károsodását és meghibásodást okozhat. • Attól a szolgáltatótól kell CI+ modult és -kártyát kérnie, amelynek a csatornáit nézni szeretné. • A CI+ bizonyos országokban és régiókban nem támogatott. |

MEGJEGYZÉSEK

- Az érintésmentes ébresztés használata előtt csatlakoztassa a TV-t a hálózathoz. Az érintésmentes ébresztés és annak néhány jellemzője korlátozott számú országban/régióban/nyelven érhető el.
- A TV-készülék csatlakozóinak elhelyezkedése és elnevezése a modelltől függően változhat, és nem minden modellen érhető el az összes csatlakozó.

Távírányító

► A távírányító gombjai

| GOMB | LEÍRÁS |
|--|---|
|  | Bekapcsolás / Készenlét |
| HomeOS | Nyissa meg a HomeOS felületet |
| Négy színes gomb | Speciális funkciógombok |
|  | Nyomja meg a menübe lépéshez |
|  | Aktiválja az AI-asszisztenst. Ez a funkció bizonyos esetekben nem érhető el |
|  | Lejátszásvezérlő gombok |
|  (^ / v / < / >) | D-pad (fel/le/balra/jobbra); TV-nézés közben nyomja meg a Balra vagy a Jobbra gombot az aktuális műsorinformáció megtekintéséhez |
| OK | Megerősítő gomb |
|  | Menüben vagy alkalmazásban nyomja meg a gombot a visszalépéshez az előző menü vagy képernyő megnyitásához. Egyes modelleken nyomja meg és tartsa lenyomva, hogy EXIT gombként működjön |
| EXIT | Kilépés a menüből vagy az alkalmazásból |
|  | Ez a testre szabható gomb gyors hozzáférést biztosít egy felhasználó által meghatározott funkcióhoz |
|  | A kezdőképernyő megjelenítése |
|  | Bemeneti források választása |
| VOL | Hangerő (fel/le) |
| CH | Csatorna (fel/le) |
|  | A mikrofon aktiválása |
|  | Némítás vagy a némítás kikapcsolása. A  gombbal rendelkező modellek esetén hosszan nyomja ahhoz, hogy SUBTITLE gombként legyen használható |
| SUBTITLE | A feliratmód be- vagy kikapcsolása |
| Számgombok | Válassza ki a csatorna vagy a bemenet számát |
| GUIDE | Elektronikus műsorújság. A  gombbal rendelkező modellek esetén hosszan nyomja ahhoz, hogy CH.LIST gombként legyen használható |
| CH.LIST | A csatornalista megjelenítése |
| INFO | Aktuális műsorinformációk megjelenítése. A  gombbal rendelkező modellek esetén hosszan nyomja ahhoz, hogy TEXT gombként legyen használható |
| TEXT | A teletext be-/kikapcsolása. A  gombbal rendelkező modellek esetén hosszan nyomja ahhoz, hogy INFO gombként legyen használható |
| Alkalmazásgombok | Az alkalmazásokhoz való gyors hozzáférést biztosító gombok |

MEGJEGYZÉSEK

- A mellékelt távírányító modelltől, országtól/régiótól függően változhat. Ellenőrizze az információkat a tartozékcacskóban található tényleges távírányító szerint.
- Az itt felsorolt gombok csak tájékoztató jellegűek. A tényleges távírányító modelltől, országtól vagy régiótól függően változhat.

▶ A távirányító feltöltése (napelemes távirányító esetén)

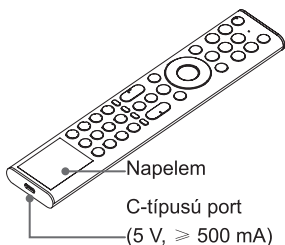

A távirányítót úgy töltheti fel, ha a napelemet napfénynek teszi ki vagy egy C-típusú USB-kábelt használ (nem szállítjuk).

A C-típusú port gyors töltésre szolgál. A C-típusú portról történő töltés közben a piros jelzőfény villog. Ha teljesen fel van töltve, a jelzőfény abbahagyja a villogást, majd kikapcsol.

☞ MEGJEGYZÉSEK

- A termékkép csak referenciaként szolgál, a tényleges termék megjelenése ettől eltérő lehet.
- Az elemet nem cserélheti a felhasználó. Ne próbálja meg egyedül eltávolítani vagy cserélni a belső elemet, mert ez az elem/készülék károsodását, személyi sérülést, tüzet vagy robbanást okozhat.
- Ha nem használja a távirányítót, helyezze elülső felével felfelé, hogy a napelem ki legyen téve a fénynek. Ez meghosszabbítja a távirányító működési idejét.
- Ha az elemet rendkívül magas hőmérsékletű környezetben hagyja, az robbanást vagy folyadék, vagy gáz szivárgását okozhatja.
- Az elem vegyi anyagai kiütést okozhatnak. Ha vegyi anyagok kerülnek a bőrére, azonnal mossa le.
- Az elem tűzbe vagy forró sütőbe dobása vagy az elem mechanikus összezúzása vagy felvágása robbanást okozhat.
- Védje a távirányítót leesés ellen.
- A rendkívül alacsony légnyomásnak kitett elem robbanást vagy folyadék, vagy gáz szivárgását okozhatja.

▶ A távirányító párosítása (csak Bluetooth távirányítók esetén)

A TV-t és a távirányítót a bekapcsolást követően párosítsa. A távirányítót a TV-től 3 m-es távolságon belül tartsa. Nyomja meg bármelyik gombot (a bekapcsoló és a mikrofon gombok kivételével) a párosításhoz.

☞ MEGJEGYZÉSEK

- Különleges esetekben a párosításhoz nyomja meg és tartsa lenyomva a [≡] gombot.
- Ha a távirányítóval kapcsolatban ismeretlen hiba lép fel, azt esetleg interferencia okozhatja. Kísérlelje meg eltávolítani az interferenciát okozó eszközt és párosítson újra.
- Ha ismeretlen hiba történt a távirányítón, töltsé újra a C-típusú porton keresztül, hogy visszaállítsa a normál működést.
- Ha a TV készenléti üzemmódban van, a távirányítót nem lehet a TV-vel párosítani.

▶ A távirányító működési tartománya

1. A távirányító akár a TV előtti 8 méteres távolságból is működhet.
2. A távirányító szöge: az érzékelőt megcélozva, 6 méter távolságból, a vezérelt vízszintes szög $\pm 30^\circ$ -on belül, míg a függőleges szög $\pm 15^\circ$ -on belül van.
3. A helyiség világosságától függően a működési távolság eltérő lehet.

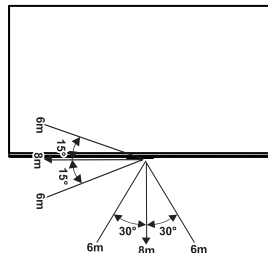

Az egység ártalmatlanítása

A terméket nem szabad összetörni, szétszerelni vagy a háztartási hulladékkal együtt kidobni. Be kel csomagolni és úgy kell átadni az erre feljogosított újrahasznosítónak.

Műszaki adatok

A jellemzők, a megjelenés és a műszaki adatok külön értesítés nélkül változhatnak.

| Elem | | 55" | 65" |
|---|----------------|---|--|
| Méretek (Sz × Ma × Mé) | Állvány nélkül | 48,3 × 28,1 × 2,0 hüvelyk (1226 × 714 × 52 mm) | 56,9 × 33,0 × 2,0 hüvelyk (1446 × 837 × 52 mm) |
| | Állvánnyal | 48,3 × 30,5 × 10,4 hüvelyk (1226 × 774 × 263 mm) vagy 48,3 × 29,3 × 10,4 hüvelyk (1226 × 744 × 263 mm) | 56,9 × 35,3 × 11,4 hüvelyk (1446 × 897 × 290 mm) vagy 56,9 × 34,1 × 11,4 hüvelyk (1446 × 867 × 290 mm) |
| Tömeg | Állvány nélkül | 31,1 lbs (14,1 kg) | 43,2 lbs (19,6 kg) |
| | Állvánnyal | 38,1 lbs (17,3 kg) | 51,6 lbs (23,4 kg) |
| Aktív képernyőméret (képátló) | | 139 cm | 164 cm |
| Hangteljesítmény | | 10 W × 2 + 20 W + 5 W × 2 | 10 W × 2 + 20 W + 5 W × 2 |
| Működés közben mért teljesítmény sűrűség | | 0,022 W/cm ² | 0,021 W/cm ² |
| Elem | | 75" | 85" |
| Méretek (Sz × Ma × Mé) | Állvány nélkül | 65,7 × 37,9 × 2,0 hüvelyk (1668 × 963 × 52 mm) | 74,4 × 42,8 × 2,0 hüvelyk (1890 × 1088 × 52 mm) |
| | Állvánnyal | 65,7 × 40,5 × 12,2 hüvelyk (1668 × 1029 × 310 mm) vagy 65,7 × 39,3 × 12,2 hüvelyk (1668 × 997 × 310 mm) | 74,4 × 45,4 × 14,2 hüvelyk (1890 × 1152 × 360 mm) vagy 74,4 × 44,1 × 14,2 hüvelyk (1890 × 1120 × 360 mm) |
| Tömeg | Állvány nélkül | 61,5 lbs (27,9 kg) | 76,2 lbs (34,6 kg) |
| | Állvánnyal | 70,8 lbs (32,1 kg) | 89,2 lbs (40,5 kg) |
| Aktív képernyőméret (képátló) | | 189 cm | 215 cm |
| Hangteljesítmény | | 10 W × 2 + 20 W + 5 W × 2 | 10 W × 2 + 20 W + 5 W × 2 |
| Működés közben mért teljesítmény sűrűség | | 0,019 W/cm ² | 0,021 W/cm ² |
| Készenléti energiafogyasztás hálózati kapcsolatban | | ≤ 2,0 W | |
| Áramfogyasztás készenléti állapotban | | 0,5 W | |
| Energiafogyasztás | | Lásd az adattáblát. | |
| Áramellátás | | Lásd az adattáblát. | |
| Képernyőfelbontás | | 3840 × 2160 | |
| Vételi rendszerek | Analóg | PAL-D/K, B/G, I, SECAM-D/K, B/G | |
| | Digitális | DVB-T/T2, DVB-C, DVB-S/S2 | |

| | | |
|---|-------------------------------------|---|
| Vezeték nélküli LAN-modul műszaki adatai | Frekvencia tartomány | 2,4 - 2,4835 GHz 5,15 - 5,85 GHz |
| | Kimeneti teljesítmény (max.) | 2,4 - 2,4835 GHz 17 dBm 5,15 - 5,25 GHz 14 dBm 5,25 - 5,35 GHz (DFS sáv) 14 dBm 5,49 - 5,71 GHz (DFS/TPC sáv) 14 dBm 5,725 - 5,85 GHz (az EU-n kívüli használathoz) 14 dBm |
| | Szabványok | IEEE 802.11a/b/g/n/ac (55"/65"/85") IEEE 802.11a/b/g/n/ac/ax (75") |
| A Bluetooth távirányító modul műszaki adatai | Frekvencia tartomány | 2,4 - 2,4835 GHz |
| | Kimeneti teljesítmény (max.) | 2,4 - 2,4835 GHz, 1. osztály, 6 dBm |
| Környezeti feltételek | | Hőmérséklet: 41°F - 95°F (5°C - 35°C) Páratartalom: 20% - 80% relatív páratartalom Légköri nyomás: 86 kPa - 106 kPa |
| HDMI-bemenet | | RGB / 60 Hz (640 × 480, 800 × 600, 1024 × 768) YUV / 60 Hz (480i, 480p, 720p, 1080i, 1080p) YUV / 50 Hz (576i, 576p, 720p, 1080i, 1080p) 24 Hz 25 Hz 30 Hz 50 Hz 60 Hz (3840 × 2160) 120 Hz 144 Hz 165 Hz (3840 × 2160) 120 Hz 144 Hz 165 Hz 240 Hz 288 Hz 330 Hz (2560 × 1440) 120 Hz 144 Hz 165 Hz 240 Hz 288 Hz 330 Hz (1920 × 1080) |

Egyéb információ

Újrahasznosítás/licencek

WEEE (Waste Electronic Electric Equipment - Elektromos és elektronikus berendezések hulladékai)

2012/19/EU irányelv



Ez a terméken vagy a csomagolásán elhelyezett jelzés azt jelenti, hogy terméket nem szabad a háztartási hulladékkal együtt kidobni. Ehelyett a hulladék berendezést úgy kell ártalmatlanítani, hogy leadják azt az Elektromos és elektronikus berendezések hulladékai újrahasznosítására kijelölt gyűjtőponton. A hulladék berendezések szelektív gyűjtése és újrahasznosítása az ártalmatlanításkor támogatja a természeti erőforrások megőrzését, az újrahasznosítás pedig védi az emberi egészséget és a környezetet. Arról szóló további információkat, hogy hol adhatja le hulladék berendezéseit újrahasznosításra a helyi városi hivatalban, a háztartási hulladékgyűjtő szolgálatnál vagy abban az üzletben kaphat, ahol a terméket megvásárolta.

Elemek



Az elemekre vonatkozó irányelv értelmében az ebben a termékben használt elemeket nem a háztartási hulladékkal együtt kidobni. Az ebbe a termékbe beépített elem nem cserélhető a felhasználó által. További információért forduljon az Ön területén lévő szakszervizhez. Vigye el a használt elemet egy elem-újrahasznosító helyre, ahol újrahasznosítják és megfelelően ártalmatlanítják.

RoHS (Veszélyes anyagok korlátozása)

2011/65/EU irányelv



Ez az európai irányelv azokat a veszélyes anyagokat korlátozza, amelyek nehezen újrahasznosíthatók.

Ez lehetővé teszi az elektromos és elektronikus berendezések egyszerű újrahasznosítását és hozzájárul a környezet védelméhez.

Az ebben a termékben alkalmazott anyagok megfelelnek az RoHS irányelvnek.



A HDMI, a HDMI High-Definition Multimedia Interface és a HDMI Trade dress kifejezések, valamint a HDMI emblémák a HDMI Licensing Administrator, Inc. védjegyei vagy bejegyzett védjegyei.



A Dolby, Dolby Vision, Dolby Atmos és a dupla D embléma a Dolby Laboratories Licensing Corporation bejegyzett védjegyei. A Dolby Vision IQ a Dolby Laboratories Licensing Corporation védjegye. A Dolby Laboratories licence alapján készült. Bizalmas, közzé nem tett munkák. Szerzői jogvédelem alatt áll © 2012-2024 Dolby Laboratories. Minden jog fenntartva.



A DTS, Inc. és/vagy leányvállalatainak licence alapján gyártva. A szabadalmakkal kapcsolatos információkért látogasson el a <https://xperi.com/dts-patents/> weboldalra. A DTS, a DTS logó, a DTS:X és a DTS:X logó a DTS, Inc. és/vagy leányvállalatainak védjegyei vagy bejegyzett védjegyei az Egyesült Államokban és/vagy más országokban. © DTS, Inc. és/vagy leányvállalatai. Minden jog fenntartva.



Az IMAX Corporation licence alapján gyártva. Az IMAX® az IMAX Corporation bejegyzett védjegye az Amerikai Egyesült Államokban és/vagy más országokban. A DTS szabadalmakat a <http://patents.dts.com> oldalon találja. A DTS Licensing Limited licence alapján gyártva. A DTS és a DTS logó a DTS, Inc. bejegyzett védjegyei vagy védjegyei az Amerikai Egyesült Államokban és más országokban. © 2020 DTS, Inc. MINDEN JOG FENNTARTVA.