

PEAQ

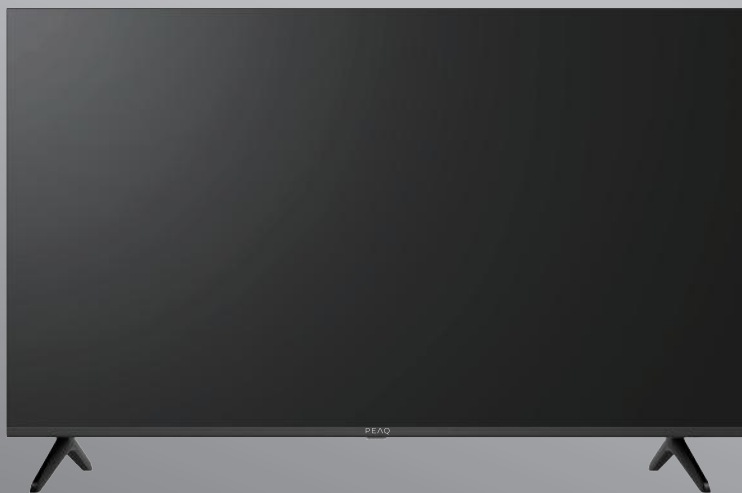

PTV 32GQF-5026T

DE Bedienungsanleitung

EN User Manual

FR Mode d'emploi

ES Manual de instrucciones

HU Kezelési leírás

IT Manuale dell'utente

NL Gebruiksaanwijzing

PL Instrukcja obsługi

Inhaltsverzeichnis

Einführung	3
Sicherheitshinweise	3
Antenne anschließen	6
Allgemeine Bedienungshinweise.....	9
Fernseher steuern und bedienen.....	9
Fernbedienung.....	10
Einrichtungsassistent	11
Hauptbildschirm	14
Apps.....	15
Menüfunktionen.....	16
Systemeinstellungen.....	17
Zusätzliche Informationen	27
Technische Daten	28
Lizenzen	30



Einführung

Die Abbildungen und Illustrationen in dieser Bedienungsanleitung dienen nur als Referenz und können vom tatsächlichen Aussehen des Produkts abweichen. Änderungen am Design und an den Spezifikationen des Produkts ohne vorherige Ankündigung vorbehalten.

Vielen Dank, dass Sie sich für dieses Produkt entschieden haben. Sie werden bald Freude an Ihrem neuen Fernseher haben. Bitte lesen Sie diese Anleitung aufmerksam durch. Sie enthält wichtige Informationen, die Ihnen helfen, das Beste aus Ihrem Fernseher herauszuholen und eine sichere und korrekte Installation und Bedienung zu gewährleisten.

Da das Google TV-Betriebssystem regelmäßig aktualisiert wird, können die in diesem Handbuch gezeigten Bilder, Navigationsanleitungen, Titel und Positionen der Menüpunkte von dem abweichen, was auf dem Bildschirm zu sehen ist.

Sicherheitshinweise

	ACHTUNG Stromschlaggefahr NICHT ÖFFNEN	
ACHTUNG: UM DIE GEFAHR EINES STROMSCHLAGS ZU VERRINGERN, DARF DIE ABDECKUNG (ODER RÜCKBLLENDE) NICHT ENTFERNT WERDEN. IM INNEREN BEFINDEN SICH KEINE VOM BENUTZER ZU WARTENDEN TEILE. LASSEN SIE SÄMTLICHE WARTUNGSARBEITEN VON QUALIFIZIERTEM WARTUNGSPERSONAL DURCHFÜHREN.		

Trennen Sie den Fernseher bei extremen Wetterbedingungen (Sturm, Blitzschlag) und bei längerer Inaktivität (Urlaub) vom Stromnetz.

Der Netzanschluss muss auch nach der Installation zugänglich bleiben, damit Sie das Gerät bei Bedarf vom Netz trennen können. Das Gerät verbraucht auch im Standby-Modus Strom.

Hinweis: Befolgen Sie die Anleitungen auf dem Bildschirm zur Bedienung der entsprechenden Funktionen.

WICHTIG - Bitte lesen Sie diese Anleitung vollständig durch, bevor Sie das Gerät installieren oder in Betrieb nehmen.

⚠️ WARNUNG: Dieses Gerät ist dazu bestimmt, von Personen (einschließlich Kindern) benutzt zu werden, die fähig/erfahren sind, ein solches Gerät unbeaufsichtigt zu bedienen, es sei denn, sie wurden von einer für ihre Sicherheit verantwortlichen Person beaufsichtigt oder in der Benutzung des Geräts unterwiesen.



- **Achtung!** Im Fall einer Fehlfunktion infolge elektrostatischer Entladungen und kurzzeitiger Überspannungen ziehen Sie den Netzstecker und schließen Sie ihn wieder an.
- Verwenden Sie den Fernseher in Höhenlagen von weniger als 2000 m über dem Meeresspiegel, an trockenen Orten und in Regionen mit gemäßigttem oder tropischem Klima.
- Der Fernseher ist für den Haushalt und ähnliche allgemeine Zwecke bestimmt, kann aber auch an öffentlichen Orten verwendet werden.
- Lassen Sie zur Belüftung mindestens 5 cm Freiraum um den Fernseher herum.
- Die Belüftung darf nicht durch Abdecken oder Blockieren der Lüftungsöffnungen behindert werden.
- Der Stecker des Netzkabels muss jederzeit leicht zugänglich sein. Stellen Sie den Fernseher, Möbel usw. nicht auf das Netzkabel. Ein beschädigtes Netzkabel oder ein beschädigter Netzstecker kann einen Brand oder Stromschlag verursachen. Fassen Sie am Stecker an und ziehen Sie nicht am Kabel, um den Fernseher vom Stromnetz zu trennen. Fassen Sie das Netzkabel bzw. den Stecker nicht mit nassen Händen an, da dies zu Kurzschluss oder Stromschlag führen kann. Machen Sie niemals einen Knoten in das Netzkabel und verbinden Sie es nicht mit anderen Kabeln. Wenn es beschädigt ist, muss es ersetzt werden. Das darf nur durch qualifiziertes Personal erfolgen.

- Setzen Sie den Fernseher keinen tropfenden oder spritzenden Flüssigkeiten aus und stellen Sie keine mit Flüssigkeiten gefüllten Gegenstände wie Vasen, Tassen usw. auf oder über den Fernseher (z. B. auf Regale über dem Gerät).
- Setzen Sie den Fernseher nicht direkter Sonneneinstrahlung aus und stellen Sie keine offenen Flammen wie z. B. brennende Kerzen auf oder in die Nähe des Fernsehers.
- Stellen Sie keine Wärmequellen wie elektrische Heizungen, Heizkörper usw. in unmittelbarer Nähe des Fernsehers auf.
- Stellen Sie den Fernseher nicht auf den Boden oder auf schräge Flächen.
- Bewahren Sie Plastiktüten außerhalb der Reichweite von Säuglingen, Kindern und Haustieren auf, um die Gefahr des Erstickens zu vermeiden.
- Befestigen Sie den Standfuß sorgfältig am Fernseher. Wenn der Standfuß mit Schrauben versehen ist, ziehen Sie die Schrauben fest an, um ein Umkippen zu vermeiden. Ziehen Sie die Schrauben nicht zu fest an und befestigen Sie die Standfußgummis ordnungsgemäß.
- Batterien dürfen nicht verbrannt oder mit gefährlichen oder entflammenden Materialien entsorgt werden.

WARNUNG

- Batterien dürfen keiner übermäßigen Hitze wie durch Sonne, Feuer oder ähnlichem ausgesetzt werden.
- Übermäßiger Schalldruck von Ohrhörern und Kopfhörern kann zu Hörschäden führen.

VOR ALLEM - Lassen Sie NIEMALS zu, dass jemand, insbesondere Kinder, gegen den Bildschirm stößt oder etwas in Löcher, Schlitz oder andere Öffnungen des Gehäuses steckt.

 Achtung	Gefahr von schweren Verletzungen oder Tod
 Stromschlaggefahr	Gefahr durch gefährliche Spannung
 Wartung	Wichtige Wartungskomponente

Der Fernseher kann herunterfallen und dabei schwere Verletzungen oder den Tod verursachen. Mit den folgenden einfachen Vorkehrungen können viele Verletzungen, insbesondere bei Kindern, vermieden werden:

- Verwenden Sie IMMER die vom Hersteller des Fernsehgeräts empfohlenen Schränke, Ständer oder Montagemethoden.
- Verwenden Sie IMMER Möbel, die das Gewicht des Fernsehgeräts sicher tragen können.
- Vergewissern Sie sich IMMER, dass das Fernsehgerät nicht über die Kanten des für die Aufstellung gewählten Möbelstücks hinausragt.
- Informieren Sie Kinder IMMER über die potentiellen Gefahren, die mit dem Klettern auf Möbelstücke zum Zwecke des Erreichens des Fernsehgeräts oder dessen Bedienelemente einhergehen.
- Verlegen Sie die an das Fernsehgerät angeschlossenen Kabel IMMER so, dass man nicht darüber stolpern, daran ziehen oder danach greifen kann.
- Stellen Sie Fernsehgeräte niemals auf einen instabilen Untergrund.
- Stellen Sie das Fernsehgerät nicht auf hohe Möbelstücke (z.B. Küchenschranke oder Bücherregale), es sei denn Sie befestigen sowohl das Möbelstück als auch das Fernsehgerät an einer geeigneten Stützvorrichtung.
- Stellen Sie das Fernsehgerät nicht auf Stoffe oder andere Materialien, die sich zwischen dem Fernsehgerät und dem Möbelstück befinden.
- Stellen Sie NIE Gegenstände, die Kinder zum Klettern verleiten könnten, wie z. B. Spielzeug und Fernbedienungen, auf das Fernsehgerät oder die Möbelstücke, auf denen das Fernsehgerät steht.
- Das Gerät ist nur zur Montage in Höhen ≤ 2 m geeignet.

Wenn der vorhandene Fernseher beibehalten und an einem anderen Ort aufgestellt werden soll, gelten die gleichen Überlegungen wie oben.

Geräte, die über den NETZANSCHLUSS oder über andere Geräte mit Anschluss an die Schutzerdung der Gebäudeinstallation und über Koaxialkabel an ein Fernsehverteilersystem angeschlossen sind, können unter Umständen eine Brandgefahr darstellen. Der Anschluss an ein Fernsehverteilersystem muss daher über eine Vorrichtung erfolgen, die eine elektrische Isolierung unterhalb eines bestimmten Frequenzbereichs gewährleistet (galvanischer Isolator).

Mitgeliefertes Zubehör

- Fernbedienung
- Batterien: 2 x AAA
- Bedienungsanleitung

WARNHINWEISE ZUR WANDMONTAGE

- Lesen Sie die Hinweise, bevor Sie den Fernseher an der Wand montieren.
- Das Wandmontageset ist optional. Wenn es nicht im Lieferumfang Ihres Fernsehers enthalten ist, können Sie es bei Ihrem Händler vor Ort erwerben.
- Montieren Sie den Fernseher nicht an einer Decke oder an einer schrägen Wand.
- Verwenden Sie die angegebenen Wandmontageschrauben und anderes Zubehör.
- Ziehen Sie die Wandbefestigungsschrauben fest an, damit der Fernseher nicht herunterfallen kann. Ziehen Sie die Schrauben nicht zu fest an.

Standfuß- und Wandmontage

Vorbereitungen zur Montage / Demontage des Standfußes

Nehmen Sie Standfuß und Fernseher aus der Verpackung und legen Sie den Fernseher mit dem Bildschirm nach unten auf ein sauberes und weiches Tuch (Decke usw.) auf einen Arbeitstisch.

- Verwenden Sie einen flachen und festen Tisch, der größer als der Fernseher ist.
- Fassen Sie nicht am Bildschirm an.
- Achten Sie darauf, den Fernseher nicht zu zerkratzen oder zu zerbrechen.

Standfuß montieren

1. Setzen Sie den Standfuß auf die Halterung auf der Rückseite des Fernsehers.
2. Setzen Sie die mitgelieferten Schrauben ein und ziehen Sie sie vorsichtig an, bis der Standfuß ordnungsgemäß angebracht ist.

Standfuß vom Fernseher abnehmen

Achten Sie darauf, den Standfuß wie folgt zu entfernen, wenn Sie eine Wandhalterung verwenden oder den Fernseher wieder verpacken.

- Legen Sie den Fernseher mit dem Bildschirm nach unten auf ein sauberes und weiches Tuch auf einen Arbeitstisch. Lassen Sie den Standfuß über die Kante der Oberfläche herausragen.
- Lösen Sie die Schrauben, mit denen der Standfuß befestigt ist.
- Entfernen Sie den Standfuß.

Wandhalterung

Ihr Fernseher ist ebenfalls für eine VESA-konforme Wandhalterung vorbereitet. Diese ist nicht im Lieferumfang Ihres Fernsehers enthalten. Wenden Sie sich an Ihren Fachhändler, um die empfohlene Wandhalterung zu erwerben.

Bohrungen und Maße zur Montage der Wandhalterung:

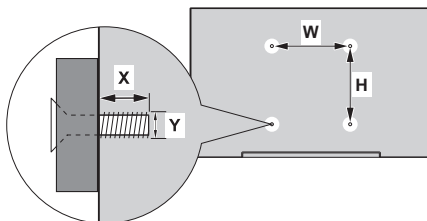

VESA-WANDHALTERUNG ABMESSUNGEN		
Lochmuster (mm)	W	H
	100	100
Schrauben		
Länge (X)	min. (mm)	7
	max. (mm)	10
Gewinde (Y)	M4	

Modell: PTV 32GQF-5026T

Antenne anschließen

Schließen Sie den Antennen- oder den Kabel-TV-Stecker am Anschluss ANTENNA/CABLE IN (ANT) oder den Satellitenstecker am Anschluss SATELLITE IN (LNB) auf der Rückseite des Fernsehers an.

Rückseite des Fernsehers

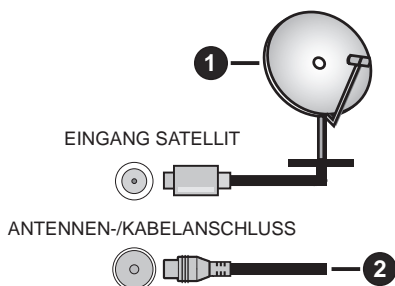

1. Satellit
2. Antenne oder Kabel



- Wenn Sie ein Gerät am Fernseher anschließen möchten, muss sowohl der Fernseher als auch das Gerät ausgeschaltet sein. Nachdem der Anschluss erfolgt ist, können Sie die Geräte einschalten und verwenden.
- Wenn Sie ein Gerät am Fernseher anschließen möchten, muss ein abgeschirmtes Kabel von guter Qualität verwendet werden, das die elektromagnetische Verträglichkeit des Produkts und des verwendeten Kabels insgesamt gewährleistet.

Sonstige Anschlüsse



- Wenn Sie ein externes Gerät am Fernseher anschließen möchten, muss sowohl der Fernseher als auch das Gerät ausgeschaltet sein. Nachdem der Anschluss erfolgt ist, können Sie die Geräte einschalten und verwenden.
- Wenn Sie ein externes Gerät am Fernseher anschließen möchten, muss ein hochwertiges abgeschirmtes Kabel verwendet werden, das die elektromagnetische Verträglichkeit des Produkts und des verwendeten Kabels insgesamt gewährleistet.

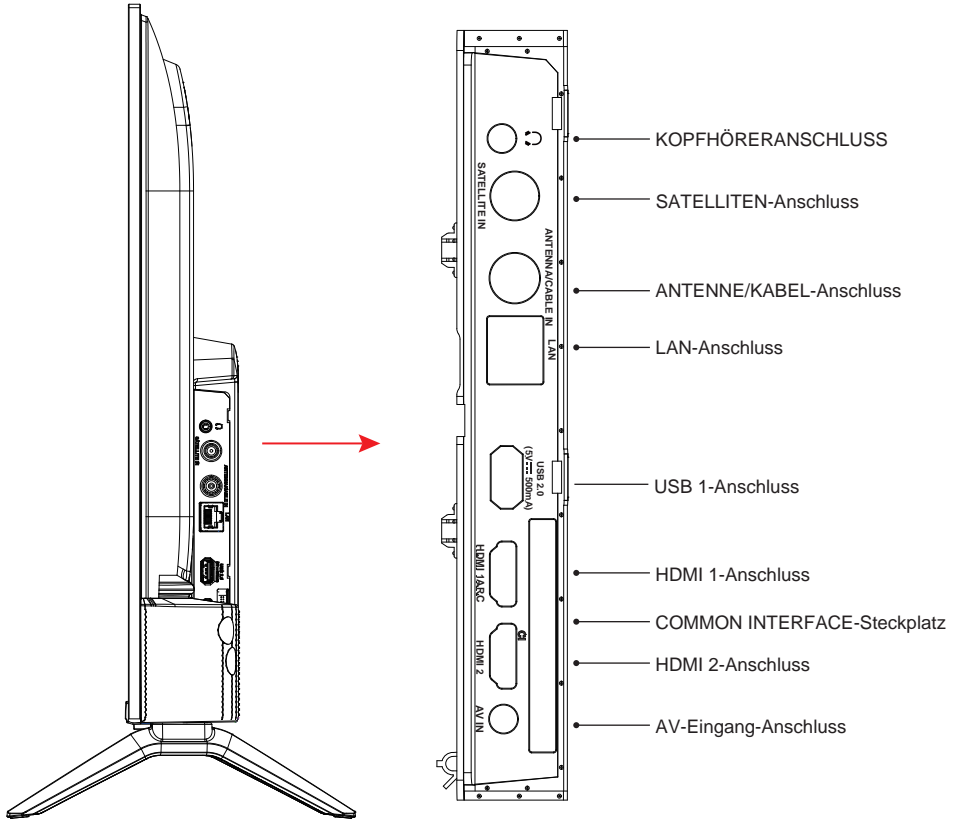

HINWEIS: Die Eingänge und Ausgänge können sich von Modell zu Modell unterscheiden.

Setzen Sie das CI-Modul nur ein oder entfernen Sie es nur, wenn der Fernseher AUSGESCHALTET ist. Einzelheiten zu den Einstellungen entnehmen Sie bitte der Bedienungsanleitung des Moduls. Die USB-Eingänge des Fernsehers unterstützen Geräte mit einer Stromstärke von bis zu 500 mA. Der Anschluss von Geräten mit einem Stromwert über 500 mA kann den Fernseher beschädigen. Verwenden Sie beim Anschluss von Geräten über ein HDMI-Kabel an Ihr Fernsehgerät ausschließlich hochwertige, abgeschirmte Kabel, um eine ausreichende Immunität gegen parasitäre Frequenzabstrahlung und eine störungsfreie Übertragung hochauflösender Signale zu gewährleisten.



* Berühren Sie den Tuner-Anschluss / AV-Anschluss / Kopfhöreranschluss / HDMI-Anschlüsse nicht und halten Sie sich nicht in deren Nähe auf. Vermeiden Sie elektrostatische Entladungen, um diese Anschlüsse im USB- und LAN-Betriebsmodus nicht zu stören; anderenfalls funktioniert der Fernseher nicht mehr oder hat Fehlfunktionen. In diesem Fall müssen Sie den Fernseher neu starten und den ursprünglichen Betriebsmodus manuell wiederherstellen.

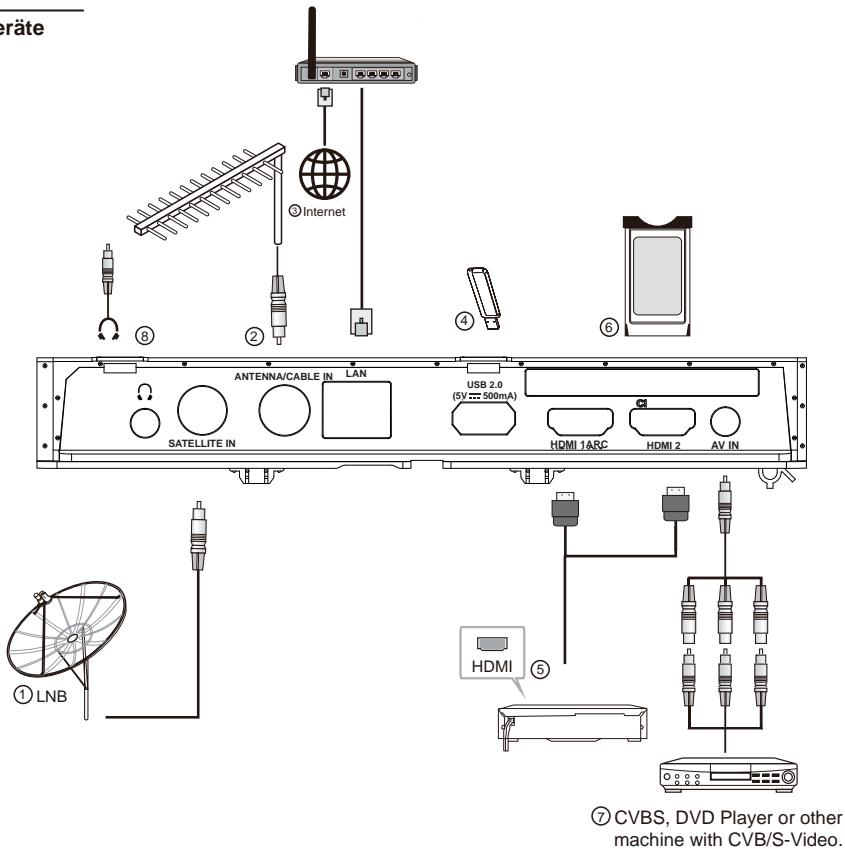

Nummer	Anschluss	Beschreibung
1	SATELLITENEINGANG	Dieser Anschluss kann für den Satellitenempfänger verwendet werden.
2	ANTENNEN-/KABELANSCHLUSS	Schließen Sie ein Koaxialkabel an, um das Signal von Ihrer Antenne, Ihrem Kabelanschluss oder Digitalempfänger zu empfangen.
3	LAN	LAN-Anschluss für lokales Netzwerk. Schließen Sie hier ein LAN-Kabel an, um eine Verbindung mit dem Netzwerk herzustellen.
4	USB	USB-Anschluss. Schließen Sie hier ein USB-Speichergerät zur Wiedergabe von Multimedia-Dateien an.
5	HDMI	Schließen Sie eine HDMI-Signalquelle, z. B. einen DVD-Player, über die HDMI-Anschlüsse an.
6	COMMON INTERFACE	COMMON INTERFACE-Steckplatz.
7	AV-EINGANG	Schließen Sie hier Audio- und Videosignalquellen über AV IN an. Wir empfehlen, ein AV-Kabel mit magnetischem Ring zu verwenden, um Signalstörungen zu vermeiden.
8	KOPFHÖRERANSCHLUSS	Ermöglicht Ihnen, Kopfhörer anzuschließen, um den Klang des Fernsehers zu hören.

HINWEIS: Die Eingänge und Ausgänge können sich von Modell zu Modell unterscheiden.

Allgemeine Bedienungshinweise

Fernseher ein- und ausschalten

Stromnetz anschließen

WICHTIG: Dieser Fernseher ist für den Betrieb mit 110 - 240 V/AC, 50/60 Hz ausgelegt.

Lassen Sie den Fernseher nach dem Auspacken die Raumtemperatur annehmen, bevor Sie ihn am Stromnetz anschließen. Schließen Sie den Netzstecker an einer geeigneten Steckdose an. Der Fernseher schaltet sich in den Standby-Modus.

Fernseher aus dem Standby-Modus einschalten

Wenn sich der Fernseher im Standby-Modus befindet, leuchtet die Standby-LED. Um den Fernseher aus dem Standby-Modus einzuschalten, gehen Sie wie folgt vor:

- Drücken Sie die Standby-Taste auf der Fernbedienung.
- Drücken Sie die Steuertaste am Fernseher. Der Fernseher schaltet sich daraufhin ein.

Fernseher in den Standby-Modus ausschalten

- Drücken Sie die Standby-Taste auf der Fernbedienung.
- Drücken Sie die Steuertaste am Fernseher, damit wird das Menü mit den Funktionsoptionen angezeigt.
Drücken: Verschieben
Gedrückt halten: Auswählen
Halten Sie  für ca. 2 Sekunden gedrückt, damit schaltet der Fernseher in den Standby-Modus.

Fernseher ausschalten

Um den Fernseher vollständig auszuschalten, ziehen Sie den Netzstecker.

Fernseher steuern und bedienen

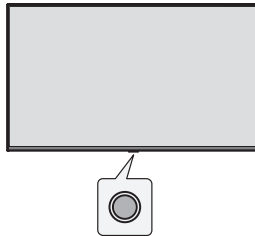

Ihr Fernseher ist mit einer einzigen Steuertaste ausgestattet. Mit dieser Taste können Sie die Funktionen Eingänge, Lautstärke erhöhen / verringern, Kanal aufwärts / abwärts und Standby-Modus steuern.

Hinweis: Die Position der Steuertaste kann je nach Modell unterschiedlich sein.

Bedienen mit der Steuertaste





- Drücken Sie die Steuertaste zur Anzeige des Menüs.
- Drücken Sie die Taste dann mehrmals, um den gewünschten Menüpunkt zu markieren.
- Halten Sie die Taste für 2 Sekunden gedrückt, um die Funktion zu nutzen, das Untermenü aufzurufen oder den Menüpunkt auszuwählen.

Ein-/Ausschalten

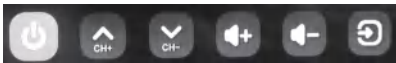
Drücken Sie bei ausgeschaltetem Fernsehgerät diese Taste, um ihn einzuschalten.

Wenn Sie diese Taste bei eingeschaltetem Fernsehgerät drücken, wird eine Schaltfläche wie nachstehend gezeigt eingeblendet.



-  Ausschalten
Um das Fernsehgerät vollständig auszuschalten, müssen Sie den Netzstecker aus der Netzsteckdose ziehen.
-  Nächster Kanal
-  Vorheriger Kanal
-  Lautstärke erhöhen
-  Lautstärke verringern

- Eingangswelle**
Halten Sie die Taste gedrückt, um die Liste der Eingangswellen anzuzeigen, und lassen Sie die Taste los, wenn der Cursor auf die zu wechselnde Quelle springt.

Fernbedienung

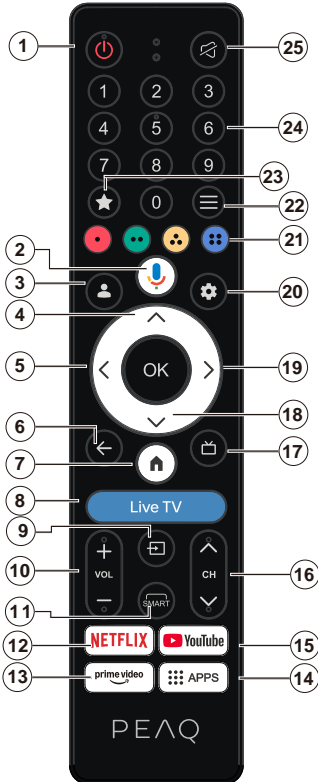

1. Standby/Ein
2. Aktiviert das Mikrofon auf der Fernbedienung
3. Anmeldung bei Google TV
4. Pfeiltaste aufwärts
5. Pfeiltaste links
6. Kehrt in das vorherige Menü zurück, geht einen Schritt zurück, schließt offene Fenster.
7. Öffnet den Startbildschirm.
8. Öffnet das Live-Fernsehen.
9. Öffnet die Liste der Eingabequellen.
10. Erhöht/verringert die Lautstärke.
11. Ruft das SMART-Funktionsmenü auf.
12. Ruft die NETFLIX-Startseite auf.
13. Ruft die Prime-Video-Startseite auf.
14. Ruft die App-Startseite auf.
15. Ruft die YouTube-Startseite auf.
16. Fernsehsender vor/zurück schalten.
17. Ruft den elektronischen Programmführer auf.
18. Pfeiltaste abwärts
19. Pfeiltaste rechts.
20. Ruft das TV-Systemmenü auf.
21. Führt mehrere Funktionen aus, die der auf dem Menübildschirm angezeigten Bedienungsanleitung entsprechen.
22. Ruft den Schnellzugriff auf.
23. Einstellen oder Deaktivieren von Lieblingsendern.
24. Nummern auswählen.
25. Stummschalten und Stummschaltung aufheben.

Batterien in die Fernbedienung einsetzen

Entfernen Sie zunächst die hintere Abdeckung, um das Batteriefach auf der Rückseite der Fernbedienung zu öffnen. Setzen Sie zwei 1,5-V-Batterien der Größe AAA ein. Achten Sie auf die korrekte Polarität (+/-). Mischen Sie keine alten und neuen Batterien. Ersetzen Sie sie nur durch den gleichen oder einen gleichwertigen Typ. Bringen Sie die Abdeckung wieder an.

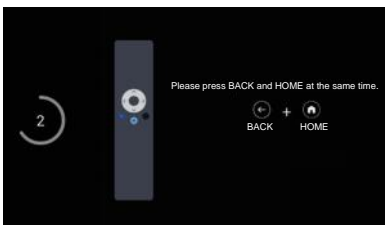

Fernbedienung mit dem Fernseher koppeln

Wenn das Fernsehgerät zum ersten Mal eingeschaltet wird, wird während der Ersteinrichtung ein Kopplungsvorgang für Ihre Fernbedienung durchgeführt. Ihre Fernbedienung sollte zu diesem Zeitpunkt automatisch mit Ihrem Fernsehgerät gekoppelt werden. Sollte dies nicht der Fall sein, folgen Sie den Anleitungen auf dem Bildschirm, um sie zu koppeln. Wenn Sie Schwierigkeiten beim Koppeln Ihrer Fernbedienung mit Ihrem Fernsehgerät haben, können Sie andere drahtlose Geräte ausschalten und es erneut versuchen.

Einrichtungsassistent

Hinweis: Befolgen Sie die Bildschirmhinweise, um die Ersteinrichtung abzuschließen. Verwenden Sie die Pfeiltasten und die Auswahltaste auf der Fernbedienung, um auszuwählen, einzustellen, zu bestätigen und fortzufahren.

Wenn Sie den Fernseher zum ersten Mal einschalten, wird ein Assistent angezeigt, der Sie durch die folgenden Ersteinrichtungen führt:

Damit die Fernbedienung funktioniert, muss sie mit dem Fernseher gekoppelt werden. Folgen Sie den Bildschirmhinweisen, um sie zu koppeln.

1. Sprache wählen

Die Optionen zur Sprachauswahl werden auf dem Bildschirm angezeigt. Wählen Sie die gewünschte Sprache aus der Liste aus und drücken Sie OK, um fortzufahren.

2. Region oder Land wählen

Die Optionen für die Region / das Land werden auf dem Bildschirm aufgelistet. Wählen Sie die gewünschte Region / das gewünschte Land aus der Liste aus und drücken Sie OK, um fortzufahren.

3. Wählen Sie das zu verbindende WLAN aus, und geben Sie das Passwort ein, um erfolgreich eine Internetverbindung herzustellen.



• Sie können auch "Überspringen" wählen, um den Fernseher in den Basiseinstellungen zu nutzen (ohne Smartfunktionen).

„Einfaches TV einrichten“ wählen

4. Mit Ihrem Netzwerk verbinden

Wenn Sie das Fernsehgerät vor Beginn der Ersteinrichtung über ein Ethernet-Kabel mit dem Internet verbunden haben, wird dieser Schritt übersprungen. Anderenfalls sucht das Gerät an dieser Stelle nach verfügbaren drahtlosen Netzwerken und listet sie auf. Wählen Sie Ihr Netzwerk aus und drücken Sie auf „OK“, um eine Verbindung herzustellen. Wählen Sie Überspringen in der Liste, um diesen Schritt zu überspringen.

5. Bitte lesen und akzeptieren Sie die Nutzungsbedingungen und Datenschutzbestimmungen von Google. Wählen Sie „Akzeptieren“, um mit dem nächsten Schritt fortzufahren.

6. Wählen Sie Ihre Umgebung.

Im folgenden Schritt der Ersteinrichtung können Sie den Umgebungsmodus des Fernsehers festlegen. Für die Verwendung zu Hause empfehlen wir, „zu Hause“ auszuwählen.

7. Bitte lesen Sie sich die allgemeinen Lizenzbedingungen sorgfältig durch und stimmen Sie ihnen zu.

Lesen Sie die Allgemeinen Geschäftsbedingungen, drücken Sie dann zur Bestätigung OK und fahren Sie mit dem nächsten Schritt fort.

8. Bitte lesen Sie die Datenschutzerklärung und stimmen Sie zu.

Lesen Sie die Datenschutzerklärung und drücken Sie zur Bestätigung OK, um mit dem nächsten Schritt fortzufahren.

Im nächsten Menü können Sie die entsprechenden Dienste ankreuzen und dann mit OK bestätigen und mit dem nächsten Schritt fortfahren, oder Sie können „Alle ankreuzen und weiter“ wählen, um mit dem nächsten Schritt fortzufahren.

9. Bitte lesen Sie den Cookie-Hinweis und stimmen Sie zu.

Lesen Sie den Cookie-Hinweis und drücken Sie zur Bestätigung OK, um mit dem nächsten Schritt fortzufahren.

10. Kanäle installieren

Wählen Sie den Tuner-Modus: Antenne, Kabel, Satellit; Typ: Digital, Analog, Alle.

Wählen Sie „Suche“, um die Suche zu starten. Bevor der Suchlauf beginnt, werden Sie aufgefordert, zu überprüfen, ob das Antennenkabel richtig in die Antennenbuchse Ihres Fernsehgeräts eingesteckt ist. Sie können diesen Schritt auch überspringen, indem Sie „Überspringen“ wählen.

Hinweis: Bitte beachten Sie, dass die Suche einige Zeit in Anspruch nimmt.

11. Bitte überprüfen Sie die Einstellungen.

Wenn alle Einstellungen abgeschlossen sind, wird [Bitte Einstellungen überprüfen] angezeigt. Drücken Sie OK, um die Ersteinrichtung abzuschließen. Sie können ebenfalls zum vorherigen Schritt zurückkehren und Änderungen vornehmen.

„Google TV einrichten“ wählen

4. Einrichten mit der Google Home-App.

Sie können den Fernseher mit Ihrem Handy einrichten.

Schalten Sie zunächst die Bluetooth-Funktion Ihres Handys ein (Hinweis: Vergewissern Sie sich, dass auf Ihrem Handy die Google Home-App installiert ist). Rufen Sie die Google Home-App auf Ihrem Handy auf, suchen Sie Ihren Fernseher und tippen Sie auf Verbinden. Sobald die Verbindung hergestellt ist, scannen Sie den QR-Code auf Ihrem Fernseher mit Ihrem Handy.

Wenn Ihr Handy mit Ihrem Fernseher verbunden ist, können Sie Ihren Fernseher auf Ihrem Handy einrichten (mit WLAN verbinden und Google-Konto eingeben). Ihr Fernseher erhält automatisch die WLAN- und Google-Kontodaten von Ihrem Handy.

Sie können ebenfalls die Fernbedienung verwenden, um Ihren Fernseher einzurichten und sich bei Ihrem Google-Konto anzumelden.

Drücken Sie ✓ und OK, um mit dem nächsten Schritt fortzufahren.

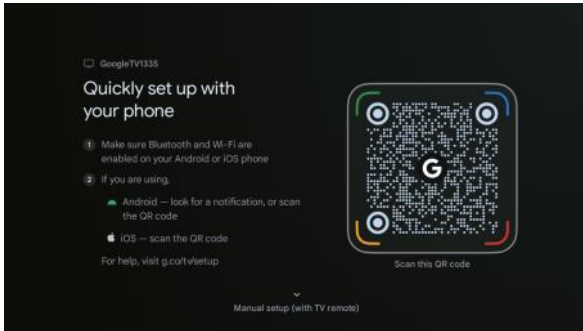

5. Mit Ihrem Netzwerk verbinden

Wenn Sie das Fernsehgerät vor Beginn der Ersteinrichtung über ein Ethernet-Kabel mit dem Internet verbunden haben, wird dieser Schritt übersprungen. Anderenfalls sucht das Gerät an dieser Stelle nach verfügbaren drahtlosen Netzwerken und listet sie auf. Wählen Sie Ihr Netzwerk aus und drücken Sie auf „OK“, um eine Verbindung herzustellen.

Hinweis: Um GOOGLE TV zu verwenden, müssen Sie eine WLAN-Verbindung herstellen.

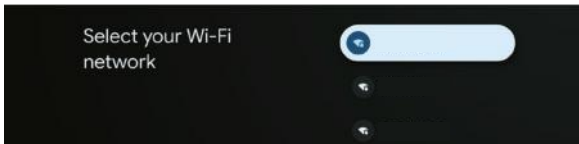

6. Melden Sie sich mit Ihrem Google-Konto an.

Im nächsten Menü können Sie sich bei Ihrem Google-Konto anmelden. Sie müssen bei einem Google-Konto angemeldet sein, um die Online-Dienste nutzen zu können. Wenn Sie noch kein Google-Konto haben, können Sie es einrichten, indem Sie die Option „Konto erstellen“ wählen.

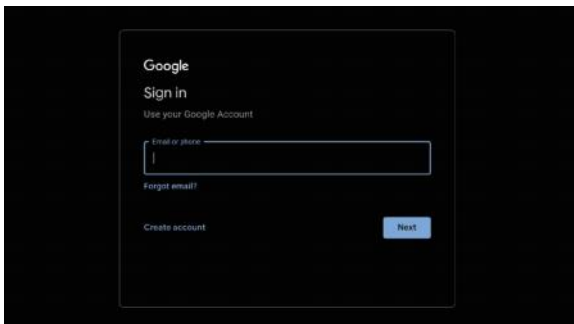

7. Bitte lesen und akzeptieren Sie die Nutzungsbedingungen und Datenschutzbestimmungen von Google. Wählen Sie „Akzeptieren“, um mit dem nächsten Schritt fortzufahren.

8. Durchsuchen Sie alle Ihre TV-Apps. Wählen Sie „Zulassen“ oder „Nein danke“, um mit dem nächsten Schritt fortzufahren.

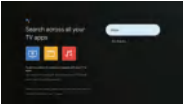

9. Wählen Sie Ihre Dienstleistungen aus.

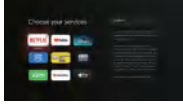

10. Wählen Sie Ihre Umgebung.

Im folgenden Schritt der Ersteinrichtung können Sie den Umgebungsmodus des Fernsehers festlegen. Für die Verwendung zu Hause empfehlen wir, „Privat“ auszuwählen.

11. Bitte lesen Sie sich die allgemeinen Lizenzbedingungen sorgfältig durch und stimmen Sie ihnen zu.

Lesen Sie die Allgemeinen Geschäftsbedingungen, drücken Sie dann zur Bestätigung OK und fahren Sie mit dem nächsten Schritt fort.

12. Bitte lesen Sie die Datenschutzerklärung und stimmen Sie zu.

Lesen Sie die Datenschutzerklärung und drücken Sie zur Bestätigung OK, um mit dem nächsten Schritt fortzufahren. Im nächsten Menü können Sie die entsprechenden Dienste ankreuzen und dann mit OK bestätigen und mit dem nächsten Schritt fortfahren, oder Sie können „Alle ankreuzen und weiter“ wählen, um mit dem nächsten Schritt fortzufahren.

13. Bitte lesen Sie den Cookie-Hinweis und stimmen Sie zu.

Lesen Sie den Cookie-Hinweis und drücken Sie zur Bestätigung OK, um mit dem nächsten Schritt fortzufahren.

14. Kanäle installieren

Tuner-Modus auswählen: Antenne, Kabel, Satellit; Typ: Digital, Analog, Alle.

Wählen Sie „Suche“, um die Suche zu starten. Bevor der Suchlauf beginnt, werden Sie aufgefordert, zu überprüfen, ob das Antennenkabel richtig in die Antennenbuchse Ihres Fernsehgeräts eingesteckt ist. Sie können diesen Schritt auch überspringen, indem Sie „Überspringen“ wählen.

Hinweis: Bitte beachten Sie, dass die Suche einige Zeit in Anspruch nimmt.

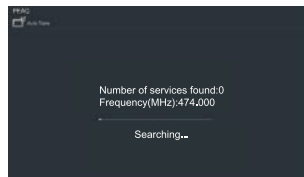
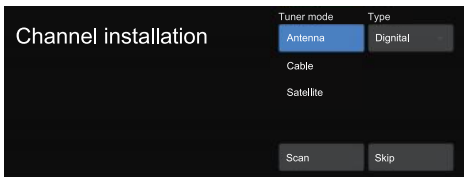

15. Bitte überprüfen Sie die Einstellungen.

Wenn alle Einstellungen abgeschlossen sind, wird [Bitte Einstellungen überprüfen] angezeigt. Drücken Sie OK, um die Ersteinrichtung abzuschließen. Sie können ebenfalls zum vorherigen Schritt zurückkehren und Änderungen vornehmen.

16. Bitte überprüfen Sie die Einstellungen.

Wenn alle Einstellungen abgeschlossen sind, wird [Bitte Einstellungen überprüfen] angezeigt. Drücken Sie OK, um die Ersteinrichtung abzuschließen. Sie können ebenfalls zum vorherigen Schritt zurückkehren und Änderungen vornehmen.

17. Installieren Sie Ihre Apps.

Hinweis: Nachdem die Internetverbindung hergestellt wurde, sucht das Fernsehgerät nach Softwareaktualisierungen und lädt die neueste Software herunter, sofern diese verfügbar ist. Bitte beachten Sie, dass dies einige Zeit in Anspruch nehmen wird.

Die Einrichtung ist nun abgeschlossen, und Ihr Fernseher ist einsatzbereit.

Hinweis: Wenn die Suche fehlgeschlagen ist, überprüfen Sie den Anschluss des HF-Kabels und folgen Sie dann den Hinweisen auf dem Bildschirm.

Hauptbildschirm

Das Hauptmenü ist das Zentrum Ihres Fernsehers. Drücken Sie Startseite auf Ihrer Fernbedienung, um das Hauptmenü anzuzeigen. Vom Hauptmenü aus können Sie eine beliebige Anwendung starten, auf einen Fernsehkanal umschalten, einen Film ansehen, zu einem angeschlossenen Gerät wechseln oder die Einstellungen verwalten. Je nach den Einstellungen Ihres Fernsehgeräts und der Länderauswahl bei der Ersteinrichtung kann der Hauptbildschirm unterschiedliche Elemente enthalten.

Sie können mit den Richtungstasten durch die Optionen und Inhalte Ihres Startbildschirms blättern. Wenn der Cursor auf dem Symbol bleibt, werden die Daten des markierten Inhalts angezeigt. Die verfügbaren Optionen und Inhalte können sich je nach Netzwerkverbindungsstatus Ihres Fernsehers und je nachdem, ob Sie sich bei Ihrem Google-Konto angemeldet haben, unterscheiden.

Drücken Sie **Home** zum Anzeigen der Startseite.

Drücken Sie **↖/↗/↘/↙**, um Symbole aus der Menüliste auszuwählen.

Drücken Sie **OK**, um jede Option aufzurufen.

Drücken Sie **←** oder **Home**, um die APP zu beenden.

Hinweis:

Nach der Verbindung mit dem Internet ist das System online und kann Updates von Google beziehen.

Diese Abbildung dient nur als Beispiel, und die tatsächlichen Google-Änderungen können davon abweichen.

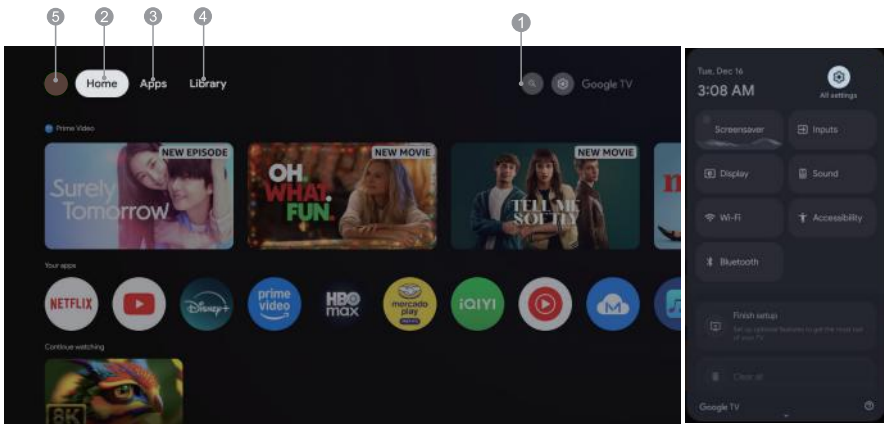









1. Suche: Mit der Assistententaste können sie durch Sprechen nach Filmen, Sendungen, Apps und mehr suchen lassen.
2. Startseite: Wählen Sie Symbole aus der Menüliste.
3. Apps: Zeigen Sie die Liste der bevorzugten Anwendungen an oder greifen Sie auf das Anwendungscenter zu.
4. Bibliothek: Ihre Bibliothek ist leer. Hier finden Sie Ihre gekauften, ausgeliehenen und angesehenen Inhalte auf dem Fernseher, dem Handy und im Internet.
5. ●: Sie können Benutzerkonten hinzufügen.

Hinweis:

1. Die Funktionen und Inhalte der „Startseite“ können je nach Land oder Modell unterschiedlich sein.
2. Bevor Sie die Netzwerkfunktionen auf der Startseite (z. B. Netzwerkanwendungen usw.) benutzen können, müssen Sie das Fernsehgerät mit dem Netzwerk verbinden.
3. Die Urheberrechte an den Symbolen liegen bei den Anwendungsanbietern.



Apps

Menü -> Einstellungen -> Apps.

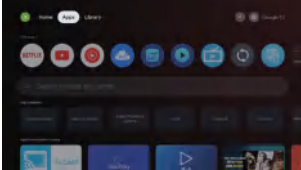
1. Drücken Sie  zum Anzeigen der Startseite.
2. Drücken Sie  / , um [Apps] in der Menüliste auszuwählen.
3. Drücken Sie , um „Nach Apps und Spielen suchen“ auszuwählen und drücken Sie zur Bestätigung OK.
4. Drücken Sie  / , um die virtuelle Tastatur auf dem Bildschirm zu verwenden, geben Sie die zu suchende App ein und wählen Sie , um die Suche zu starten.
5. Drücken Sie  / , um die zu installierende App auszuwählen und bestätigen Sie mit OK.
6. Wählen Sie Installieren. Die App wird automatisch heruntergeladen und installiert (es muss eine Verbindung zum Internet bestehen).



Apps deinstallieren

1. Gehen Sie in das Menü [System], wählen Sie Apps und drücken Sie zur Bestätigung OK.
2. Wählen Sie [Alle Apps anzeigen], drücken Sie  / , um die zu löschende App auszuwählen und bestätigen Sie mit OK.
3. Wählen Sie [Deinstallieren] und drücken Sie zur Bestätigung OK.

Sie können auch die zu löschende App auf der Startseite auswählen, OK gedrückt halten und den Anleitungen auf dem Bildschirm folgen, um sie zu löschen.

Netflix: Drücken Sie das Symbol, um die Netflix-App aufzurufen. Netflix ist ein Streaming-Dienst, mit dem Sie eine große Auswahl preisgekrönter Fernsehsendungen, Filme, Dokumentationen und vielem mehr ansehen können.

Prime Video: Greift auf verschiedene Amazon Prime Originals sowie andere beliebte Filme und Fernsehsendungen zu. Wählen Sie zunächst <Anmelden>, um Ihren Fernseher mit Ihrem Amazon-Konto auf Ihrem Fernseher oder auf der Amazon-Website zu registrieren.

YouTube: Drücken Sie das Symbol, um die YouTube-App aufzurufen. Durchsuchen Sie die App, um eine große Auswahl Online-Videos anzusehen.

Fast Cast: App, die mobile Inhalte schnell auf den Fernseher überträgt. Damit können Sie Multimedia-Inhalte wie Fotos, Videos, Musik und mehr schnell auf den Fernseher übertragen.

Fast Cast-Schritte:

1. Scannen Sie den Code, um die Handy-App herunterzuladen, oder suchen Sie „FastCast“ im App Store.
2. Suchen Sie im lokalen Netzwerk nach Geräten und wählen Sie Ihren Fernseher aus. (Handy und TV sind mit demselben WLAN verbunden).
Gerätename: FastCast dc
3. Wählen Sie die Mediendatei Ihres Handys, die Sie auf Ihren Fernseher übertragen möchten.

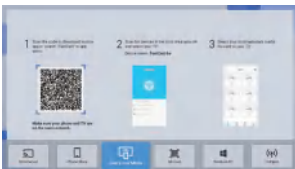

Hinweis:

1. Diese Funktion kann bei einigen Mobilgeräten nicht verfügbar sein und hängt vom Chipsatz ab, der das Dateiformat unterstützt.
2. Empfehlungen für Betriebsumgebungen:
A: Lokales Netzwerk Geschwindigkeitsempfehlung 1 Mbit/s - 2 Mbit/s
B: Anwendbare Dateien: 4K Video-Definition ist 30 BpS; unter 4K Definitionen nicht begrenzt.
C: Erforderliche Dateien: MP4, AVI, TS, FLV, f4v, m3u8 (abhängig vom unterstützten Chipsatz)

Mediaplayer: Die entsprechenden Dateien können auf einem USB-Stick angezeigt werden.

Menüfunktionen

Kanäle aufrufen

Drücken Sie im TV-Modus \vee/\wedge auf der Fernbedienung oder die entsprechenden Tasten am Fernseher, um die Kanäle zu durchlaufen.

Eingangsquelle

Drücken Sie \boxplus und dann \vee/\wedge zum Auswählen der gewünschten Quelle und dann OK zum Bestätigen.

Hinweis: Die verfügbare Quelle kann je nach Modell variieren.

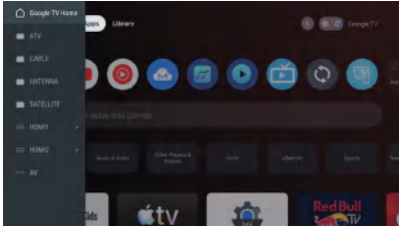

Lautstärke

Lautstärkeeinstellung: Drücken Sie die Tasten \updownarrow +/- auf der Fernbedienung oder die entsprechenden Tasten am Fernseher, um die Lautstärke zu erhöhen bzw. zu reduzieren.

Ton ausschalten: Drücken Sie \boxtimes , um den Ton vorübergehend stummzuschalten. Drücken Sie diese Taste erneut oder drücken Sie \updownarrow +/-, um den Ton wieder einzuschalten.

Bedienung

Hinweis: Einige der Funktionen sind bei bestimmten Quellen eventuell nicht verfügbar. Außerdem sind für einige Modelle bestimmte Optionen nicht verfügbar.

In diesem Abschnitt erhalten Sie Einblick in die Menüs und Einstellungen Ihres Fernsehgeräts. Jedes Menü wird erläutert und detailliert beschrieben, damit Sie Ihr Fernsehgerät optimal nutzen können. So rufen Sie das Menüsystem auf:

1. Drücken Sie im TV-Modus \equiv auf der Fernbedienung, um die Schnellzugriffsliste aufzurufen.
2. Drücken Sie \langle / \rangle , um den gewünschten Menüpunkt auszuwählen, dann drücken Sie OK, um das entsprechende Untermenü zu öffnen.
3. Verwenden Sie im Untermenü \langle / \rangle und OK, um die Einstellungen vorzunehmen, oder \vee/\wedge , um einen Menüpunkt auszuwählen, dann drücken Sie OK, um ihn aufzurufen und entsprechend den Hinweisen auf dem Bildschirm oder in der Anleitung zu bedienen.
4. Drücken Sie \leftarrow , um zum vorherigen Menü zurückzukehren.

Hinweis: Je nach Signalquelle kann das angezeigte Menü unterschiedlich sein, bitte beachten Sie die aktuelle Anzeige.

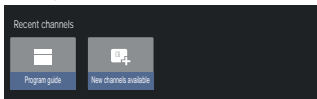

Programmführer: Ruft die EPG-Schnittstelle auf, nur im DTV-Modus.

Neue Kanäle verfügbar: Es sind neue Kanäle verfügbar, einschließlich KABEL, ANTENNE und SATELLIT.

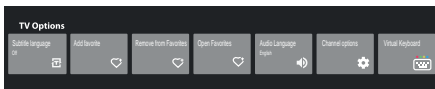

Untertitelsprache: Wählen Sie Aus, Allgemein oder Hörgeschädigte.

Favorit hinzufügen: Als Favoritensendung hinzufügen.

Aus Favoriten entfernen: Entfernt die Sendung aus Ihrer Favoritenliste.

Favoriten öffnen: Öffnet Ihre Favoritenliste.

Audiosprache: Hier wählen Sie die Audiosprache.

Kanalooptionen: Legt Kanalfunktionsoptionen fest, wählt Kanäle ausblenden, Jugendschutz, CI CAM PIN-Code, Common Interface, Audiosprache, Signalstatus, Open Source-Lizenzen und Version.

Virtuelle Tastatur: Schaltet die virtuelle Tastatur ein; drücken Sie \leftarrow , um sie auszublenden.

Neustart

⚙️->Alle Einstellungen->System->Über->Neustart.

In diesem Abschnitt wird beschrieben, wie Sie Ihren Fernseher neu starten.

1. Drücken Sie im TV-Modus auf der Fernbedienung die Taste ⚙️, um die Einstellungsliste anzuzeigen.
2. Drücken Sie \wedge/\vee , um das System auszuwählen, und drücken Sie dann OK, um das Untermenü Über zu öffnen.
3. Im Untermenü drücken Sie dann OK, um den Neustart zu starten. Hier können Sie Ihren Fernseher neu starten.

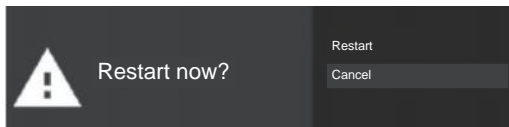

Auf Werkseinstellungen zurücksetzen

⚙️->Alle Einstellungen->System->Über->Zurücksetzen->Auf Werkseinstellungen zurücksetzen.

Drücken Sie im Untermenü „Auf Werkseinstellungen zurücksetzen“ auf OK, um auf die Werkseinstellungen zurückzusetzen. Hier können Sie wählen, ob Sie die Werkseinstellungen wiederherstellen möchten. Dadurch werden für Ihr Gerät die Standardeinstellungen wiederhergestellt und alle Daten, Konten, Dateien sowie heruntergeladenen Apps werden gelöscht.

Systemeinstellungen

Drücken Sie im Fernsehgerät-Modus ⚙️ auf der Fernbedienung, um die Einstellung anzuzeigen, und drücken Sie dann OK, um zu den Systemeinstellungen zu gelangen:

Im Einstellungsmenü können Sie den Fernseher konfigurieren. Jedes Menü wird erläutert und detailliert beschrieben, damit Sie Ihr Fernsehgerät optimal nutzen können.

Hinweis: Einige der Funktionen sind bei bestimmten Quellen eventuell nicht verfügbar. Außerdem sind für einige Modelle bestimmte Optionen nicht verfügbar.

Google TV einrichten

Wenn Sie bei der Einrichtung die Option „Allgemeinen TV einrichten“ gewählt haben, können Sie sich hier bei Ihrem Google-Konto anmelden.

Das Aufrufen des Bildschirmmenüs ist auf zwei verschiedenen Wegen möglich. Erstens: Drücken Sie auf der STARTSEITE \vee/\wedge um „Google TV einrichten“ auszuwählen und fahren Sie mit dem nächsten Schritt fort.

Hinweis: Die Abbildungen dienen nur zur Illustration und als Referenz.

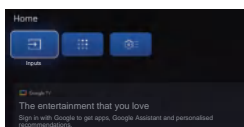

Zweitens: Wählen Sie in den Einstellungen „Google TV einrichten“. Befolgen Sie die Hinweise, um sich bei Ihrem Google-Konto anzumelden.

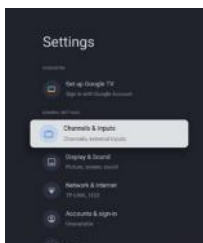

Google-Konto hinzufügen

Wenn Sie bereits bei Ihrem Google-Konto angemeldet sind, wählen Sie in den Einstellungen „Konto & Anmeldung“ und dann „Konto hinzufügen“, um ein Google-Konto hinzuzufügen.

Alternativ fügen Sie ein Konto hinzu, indem Sie das runde Symbol im Menü STARTSEITE wählen drücken.

Kanäle & Eingänge

Hinweis: Diese Funktion ist nur im TV-Modus verfügbar. Je nach Signalquelle kann das angezeigte Menü unterschiedlich sein, bitte beachten Sie die aktuelle Anzeige.

ATV



Im TV-Modus: 1. Drücken Sie  auf der Fernbedienung, um ATV auszuwählen und zu bestätigen.

2. Drücken Sie  auf der Fernbedienung, um das Einstellungs Menü aufzurufen und wählen Sie „Kanäle & Eingänge“.

- Land und Region: Zeigt Ihr Land oder Ihre Region an.
- Analoge automatische Suche: Drücken Sie OK, um den automatischen Suchlauf zu starten. Dies kann einige Minuten dauern. Während des Vorgangs drücken Sie zum Abbrechen .

- Analoge manuelle Suche

Drücken Sie OK, um die Oberfläche aufzurufen.



Drücken Sie / um Programm, Audiosystem, Farbsystem und Frequenz einzustellen, und drücken Sie OK bei der Option „Frequenz“, um die Suche zu starten.

- Kanal-Organisator: Mit dieser Option können Sie die Kanäle organisieren.

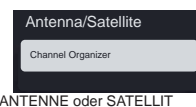
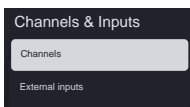
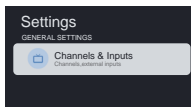
1. Menü -> Einstellungen -> Kanäle & Eingänge -> Kanäle -> ANTENNE/SATELLIT -> Kanalverwaltung.



*Bitte beachten Sie, dass sich ANTENNE oder SATELLIT entsprechend dem aktuellen TV-Kanalmodus ändert.

2. Drücken Sie  zum Aufrufen des Untermenüs, Sie können / zum Auswählen von ANTENNE/SATELLIT verwenden.

In diesem Schritt können Sie den TV-Kanal ändern.

Wählen Sie ANTENNE oder SATELLIT, indem Sie OK drücken, um das Untermenü aufzurufen.

Drücken Sie  zum Aufrufen der Menüleiste und wählen Sie Kanalverwaltung.

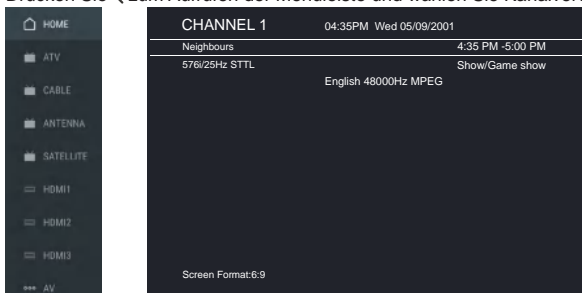

*Bitte beachten Sie, dass diese Funktion nur verwendet werden kann, wenn LCN ausgeschaltet ist und Sie sich auf den Kanälen ANTENNE und SATELLIT befinden.

Ausblenden: Wenn Sie diese Funktion auswählen, wird dieser Kanal ausgeblendet. Das Ausblenden kann in dieser Menüleiste wieder aufgehoben werden.

Bearbeiten: Diese Funktion ermöglicht das Bearbeiten des Namens und der Nummer des Kanals.

Löschen: Löschen dieses Kanals.

Verschieben: Nach dem Auswählen der Funktion Verschieben drücken Sie OK, um den zu verschiebenden Kanal auszuwählen, und drücken Sie dann die blaue Taste auf der Fernbedienung, um den Cursor anzuzeigen. Bewegen Sie den Cursor nach oben und unten, um die Position auszuwählen, die Sie verschieben möchten, und drücken Sie abschließend die OK-Taste zur Bestätigung.

Alle löschen: Alle Kanäle löschen.

Eingänge

HDMI-CEC-Einstellungen:

CEC-Steuerung: Auswählen von Ein oder Aus.

Gerät automatisch ausschalten: Auswählen von Ein oder Aus.

Fernseher automatisch einschalten: Auswählen von Ein oder Aus.

CEC-Geräteliste: Schalten Sie Geräte ein und wählen Sie [Aktivieren], um die Steuerung von HDMI-Geräten zu aktivieren.

KABEL

Drücken Sie $\boxed{\text{K}}$ auf der Fernbedienung, um „Kabel“ auszuwählen, und rufen Sie das Menü „Digitale Kabelsender“ auf.

- Land oder Region: Zeigt Ihr Land oder Ihre Region an.
- Automatischer Suchlauf: Drücken Sie OK, um die Oberfläche aufzurufen.

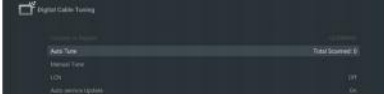

Wählen Sie einen Betreiber aus der Liste aus.

Wenn Sie einen Betreiber auswählen, können Sie mit \vee/\wedge die Frequenz (MHz) auswählen, die automatisch oder manuell eingestellt werden kann. Wählen Sie mit \vee/\wedge die Netzwerk-ID, die Sie automatisch oder manuell einstellen können. Wählen Sie dann Start, um die automatische Suche zu starten.

Wenn sie „Sonstige“ wählen, wählen Sie mit \vee/\wedge den Suchtyp Vollständige Suche, Schnelle Suche oder Netzwerksuche, dann wählen Sie Start, um die automatische Suche zu starten.

Dies kann einige Minuten dauern. Während des Vorgangs drücken Sie zum Abbrechen \leftarrow .

- Manueller Suchlauf:
Drücken Sie $\wedge\vee\langle / \rangle$, um Kanalnummer und Frequenz (KHz) einzustellen und wählen Sie dann Scan starten, um die Kanalsuche zu starten.
- LCN: Auswählen von Ein oder Aus. Wenn LCN eingeschaltet ist, können die Kanäle sortiert oder gruppiert werden.
- Automatische Service-Aktualisierung: Auswählen von Ein oder Aus.



ANTENNE

Drücken Sie $\boxed{\text{K}}$ auf der Fernbedienung, um Antenne auszuwählen und das Menü „Digitale Antennensender“ aufzurufen.



- Land und Region: Zeigt Ihr Land oder Ihre Region an.
- Automatischer Suchlauf: Drücken Sie OK, um den automatischen Suchlauf zu starten. Dies kann einige Minuten dauern. Während des Vorgangs drücken Sie zum Abbrechen \leftarrow .

• Manueller Suchlauf:

Drücken Sie $\wedge\vee\langle / \rangle$, um Kanalnummer, Frequenz (kHz) und Bandbreite (M) einzustellen, und wählen Sie dann Suche starten, um die Kanalsuche zu starten.

- LCN: Auswählen von Ein oder Aus.
- Automatische Service-Aktualisierung: Auswählen von Ein oder Aus.

Kanäle bearbeiten

Drücken Sie für die Auswahl von ATV, Antenne, Kabel oder Satellit auf der Fernbedienung  und dann die Enter-Taste.

Zur Schnittstelle gelangen Sie über Einstellungen -> Kanäle und Eingänge -> Kanäle -> ATV, Antenne, Kabel oder Satellit -> Kanalverwaltung. Drücken Sie anschließend OK, um die Schnittstellenseite zu öffnen.

- Wenn Sie einen Kanal auf ATV/Antenne/Kabel sehen, drücken Sie die linke Taste in Richtung der Fernbedienung, um schnell den Kanal-Organisator aufzurufen.

Wählen Sie eine Kanalliste aus und drücken Sie anschließend OK, woraufhin die Kanalbearbeitungsoptionen angezeigt werden.

(Die Optionen umfassen: Ausblenden, Bearbeiten, Löschen, Verschieben, Alle löschen)

Diese Optionen sind nur dann verfügbar, wenn LCN deaktiviert ist.

(Einstellungen -> Kanäle und Eingänge -> Kanäle -> ATV, Antenne, Kabel oder Satellit -> LCN -> EIN/AUS)

- Kanäle ausblenden

Bei Auswahl wird der ausgewählte Kanal ausgeblendet und in der Kanalliste nicht angezeigt.

(Um zu einem ausgeblendeten Programm zu wechseln, drücken Sie die entsprechende Kanalnummertaste)

- Kanäle bearbeiten

Wählen Sie einen (oder mehrere) Kanäle aus und drücken Sie dann , um die Einfügeposition nach oben bzw. unten zu verschieben.

(Wenn Sie die virtuelle Tastatur  auf der Fernbedienung drücken, wird eine blaue Taste angezeigt)

- Kanäle löschen

Hierüber löschen Sie den ausgewählten Kanal.

- Kanäle verschieben

Wählen Sie den zu verschiebenden Kanal aus und drücken Sie dann , um ihn nach oben bzw. unten an die gewünschte Position zu verschieben.

(Wenn Sie die virtuelle Tastatur  auf der Fernbedienung drücken, wird eine blaue Taste angezeigt)

- Alle Kanäle löschen

Hierüber löschen Sie die ausgewählte Kanalliste.

Hinweis

Die Schritte sind nur bei Antennen-/Kabelanschluss möglich. Vergewissern Sie sich bei einem LNB-Anschluss, dass LCN ausgeschaltet ist. Das ist nur bei manuell gesuchten Kanälen möglich.

SATELLIT

Drücken Sie **☰** auf der Fernbedienung, um Satellit auszuwählen und gehen Sie zum Menü „Digitale Satellitensuche“.

- Land und Region: Zeigt Ihr Land oder Ihre Region an.
- Satellitensuche:

1. Automatische Suche

Drücken Sie OK, um die Satelliten-Suchmaske aufzurufen und wählen Sie den entsprechenden Satelliten in der Spalte SATELLIT auf der linken Seite. Drücken Sie die Taste Virtuelle Tastatur auf der Fernbedienung, damit wird die digitale Fernbedienung angezeigt. Wählen Sie die blaue Taste, damit wird das Kanalsuchfenster eingeblendet. Suchmodus: Auswahl von Netzwerk, Standard oder Blinder Scan.

Kanaltyp: Auswahl von Alle Kanäle oder Frei empfangbare Kanäle.

Hinweis: Die Optionen Suchmodus und Kanaltyp können beliebig kombiniert werden.

Nachdem die Kombination erfolgreich war, drücken Sie die Eingabetaste, um die automatische Suche zu starten. Dies kann einige Minuten dauern. Während des Vorgangs drücken Sie zum Abbrechen **←**.

2. Manuelle Suche

Wählen Sie den entsprechenden Satelliten in der Spalte SATELLIT auf der linken Seite, wählen Sie den entsprechenden Transponder in der Spalte Transponder in der Mitte und wählen Sie den entsprechenden LNB-Typ in der rechten Spalte.

Nach den entsprechenden Parametern sollten der Signalpegel und die Signalqualität mit einem blauen Signalbalken angezeigt werden. Wenn das Signal normal ist, sind Signalpegel und Signalqualität größer als 80. Drücken Sie die Taste Virtuelle Tastatur auf der Fernbedienung, damit wird die digitale Fernbedienung angezeigt. Wählen Sie die blaue Taste, damit wird das Kanalsuchfenster eingeblendet.

Suchmodus: Auswahl von Netzwerk, Standard oder Blinder Scan.

Kanaltyp: Auswahl von Alle Kanäle oder Frei empfangbare Kanäle.

Hinweis: Die Optionen Suchmodus und Kanaltyp können beliebig kombiniert werden.

Nachdem die Kombination erfolgreich war, wählen Sie die Eingabetaste, um die automatische Suche zu starten.

Dies kann einige Minuten dauern. Während des Vorgangs drücken Sie zum Abbrechen **←**.

- Automatische Service-Aktualisierung: Wählen Sie in Satellit allgemein die Option Ein oder Aus.
- LCN: Auswählen von Ein oder Aus.

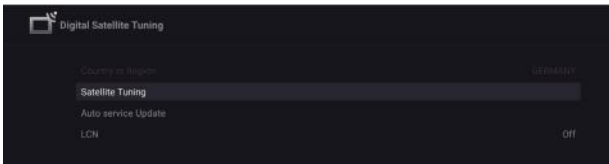

Display & Ton

⚙️->Alle Einstellungen ->Einstellungen->Anzeige & Ton.

Dieses Menü enthält alle Einstellungen für Bild, Bildschirm, Ton und Audioausgabe.

Bildeinstellungen

⚙️->Alle Einstellungen->Einstellungen-> Anzeige & Ton->Anzeige und Bild.

Rufen Sie diese Funktion auf, um den Bildmodus oder erweiterte Einstellungen anzupassen.

Bildmodus: Wählen Sie zwischen Standard, Dynamisch, Film, Sport, Spiel, Augenschonend und Persönlich.

ECO: Auswahl von Aus, Niedrig und Hoch.

Bildschirmhelligkeit: Auswahl eines Wertes von 0 - 100.

Erweiterte Einstellungen:

Farbtemperatur: Auswahl von Standard, Warm oder Kalt.

Dynamischer Kontrast: Auswählen von EIN oder AUS.

HDMI-PC/AV-Modus: Auswahl von Video, PC oder Auto.

Übertastung: Auswählen von EIN oder AUS.

Rauschunterdrückung: Auswahl zwischen Aus, Niedrig, Mittel, Hoch und Auto. Bild zurücksetzen: Zurücksetzen des Bildes.

Gamma: Wählen Sie 2.2 oder 2.4. (Diese Option wird angezeigt, wenn der Kinomodus als Bildmodus gewählt ist).

Bildschirmeinstellungen

⚙️->Alle Einstellungen->Einstellungen-> Anzeige & Ton->Bildschirm.

Auswahl der Bildgröße.

Ton Einstellungen

⚙️->Alle Einstellungen->Einstellungen-> Anzeige & Ton->Ton.

Wählen Sie diese Option aus, um Toneinstellungen vorzunehmen.

Ton: Wählen Sie den Modus Standard, Film, Musik, Nachrichten oder Persönlich aus.

Surround-Modus: Auswahl von Pure Sound oder Surround

Erweiterte Einstellungen:

1. Dialog verstärker
2. Dialog Enhancer-Pegel
3. Gleichgewicht
4. Ton zurücksetzen

Audioausgang einstellen

⚙️->Alle Einstellungen->Einstellungen-> Anzeige & Ton ->Audioausgang.

Wählen Sie diese Option aus, um Audioeinstellungen vorzunehmen.

Ausgabegerät: Um TV-Lautsprecher und HDMI-ARC auszuwählen.

Audio-Ausgangstyp: Um den Audio-Ausgangstyp auszuwählen: PCM, Passthrough, Auto.

Digitale Audioverzögerung (ms): Auswahl eines Wertes von 0 - 1000.

Digitale Audiolautstärke: Auswahl eines Wertes von 0 - 100.

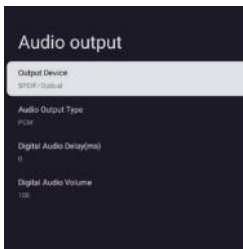
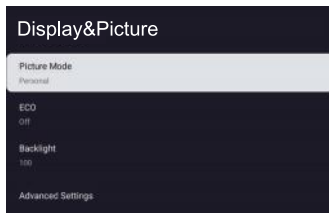
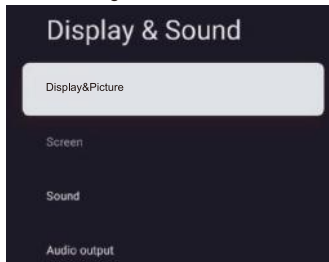

Netzwerk & Internet

⚙️->Alle Einstellungen->Einstellungen->Netzwerk & Internet.

Wählen Sie WLAN oder Ethernet aus, um das Gerät mit der Netzwerkumgebung zu verbinden und die Netzwerkeinstellungen anzupassen.

Hier werden alle verfügbaren Netzwerke angezeigt und hier können Sie Ihr Netzwerk konfigurieren.

Wenn Sie Ihr Fernsehgerät über ein Ethernetkabel angeschlossen haben oder die Option WLAN nicht aktiviert ist, werden die drahtlosen Netzwerke nicht aufgelistet und die Optionen für drahtlose Netzwerke sind nicht verfügbar.

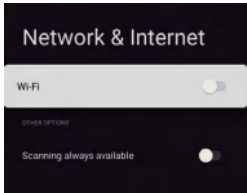

Konten & Profile

⚙️->Alle Einstellungen->Einstellungen->Konten & Profile.

Mit dieser Option können Sie Google-Konten verwalten und hinzufügen.

Wählen Sie das Google-Konto aus, bei dem Sie angemeldet sind und drücken Sie dann die OK-Taste, um das Untermenü aufzurufen.

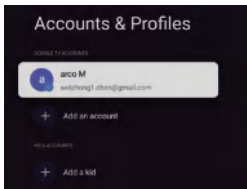

Datenschutz

⚙️->Alle Einstellungen->Einstellungen->Datenschutz.

Anzeigen oder Einstellen der Datenschutzeinstellungen für Geräte, Konten und Apps.

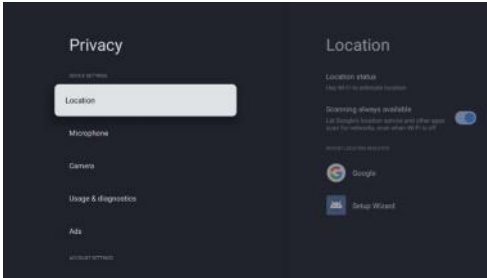

Apps

⚙️->Alle Einstellungen->Einstellungen->Apps.

Anzeigen oder Einstellen App-spezifischer Einstellungen.

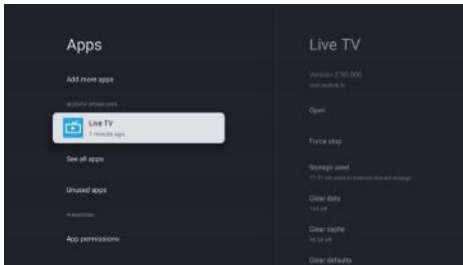

System

⚙️->Alle Einstellungen->Einstellungen->System.

In diesem Menü können Sie die Informationen und Systemeinstellungen des Fernsehgeräts aufrufen und anpassen.

Barrierefreiheit: Um den Umgebungsmodus und Strom und Energie auszuwählen

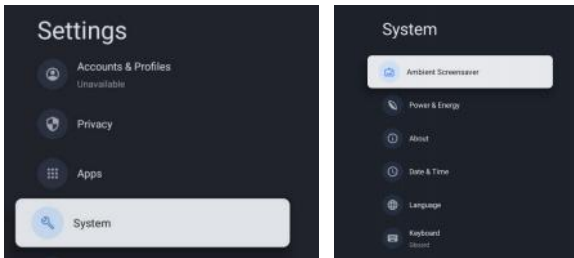

Über: Sie können das System aktualisieren, den Gerätenamen anzeigen oder ändern, das Gerät zurücksetzen und die Daten des Fernsehers lesen.

- System aktualisieren: TV-System aktualisieren.
- Geräteiname: Sie können den Namen des Fernsehers anzeigen und ändern.
- Zurücksetzen: Google zurücksetzen. Nach dem Zurücksetzen werden Ihr Google-Konto und die von Ihnen installierte App gelöscht.

Datum & Zeit: Auswahl von Datum & Zeit automatisch, Datum einstellen, Zeit einstellen, Zeitzone einstellen und 24-Stundenformat.

Hinweis: Datum einstellen und Zeit einstellen sind verfügbar, wenn Datum & Zeit automatisch auf AUS eingestellt ist.

Sprache: Hier wählen Sie die gewünschte Menüsprache.

Tastatur: Auswahl von Aktuelle Tastatur, Gboard-Einstellungen und Tastaturen verwalten.

Speicher: Anzeige des internen freigegebenen Speichers; wenn ein externes Gerät vorhanden ist, können Sie auch externe Einstellungen anzeigen.

Umgebungsmodus: Bildschirmschoner-Einstellungen; Sie können das Bild, die Bildumschaltzeit, ob Wetter und Datum angezeigt werden sollen, usw. wählen.

Strom und Energie: Auswahl von Einschaltverhalten, Bildschirmschoner und Energiesparen.

Cast: Auswahl von Immer, Beim Casting oder Nie.

Systemklänge: Auswählen von EIN oder AUS.

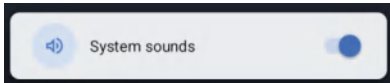

Fernsehen: Wählen Sie Umgebung, Interne Version, Interne ID, Datenschutzhinweis.

Neustart: Startet den Fernseher neu.

Barrierefreiheit

⚙️->Alle Einstellungen->Einstellungen ->Barrierefreiheit.



Hilfseinstellungen für Benutzerpräferenzen wie TalkBack (Screenreader), Textskalierung, Farbkorrektur, Barrierefreie Tastenkombinationen, Tastaturzugriff, Schalterzugriff, Audiobeschreibung, Untertitel, Text mit hohem Kontrast, Fernsehgerät-Servicemanager usw.

Fernbedienungen und Zubehör

⚙️->Alle Einstellungen->Einstellungen->Fernbedienungen & Zubehör.

Sie können eine zusätzliche Sprachfernbedienung mit Alexa zu Ihrem Fernseher hinzufügen oder eine neue Fernbedienung verwenden, wenn Ihre alte defekt ist. Andere Bluetooth-Geräte wie Lautsprecher oder Spiele-Controller können ebenfalls über Bluetooth verbunden werden.





HINWEIS: In diesem Menü können Sie die Bluetooth-Funktion ein- oder ausschalten, eine neue Fernbedienung und Zubehör hinzufügen oder eine Fernbedienung oder ein Zubehörteil einrichten, das bereits mit Ihrem Fernseher verbunden ist.

Folgen Sie den Anleitungen auf dem Bildschirm, um sie zu koppeln. (halten Sie auf der „neuen“ Fernbedienung gleichzeitig  und  für 5 Sekunden gedrückt. Sobald sie erkannt wurde, wird sie in der Liste angezeigt. Drücken Sie dann auf Ihrer „alten“ Fernbedienung auf OK, um das Hinzufügen dieser neuen Fernbedienung zu bestätigen).

HINWEIS: Wenn Sie Schwierigkeiten beim Koppeln Ihrer Fernbedienung mit Ihrem Fernsehgerät haben, können Sie andere drahtlose Geräte ausschalten und es erneut versuchen.



Wenn Sie die Kopplung der Bluetooth-Fernbedienung aufheben möchten, gehen Sie wie folgt vor:



1. Drücken Sie die Taste , um zur Startseite zu wechseln.

2. Drücken Sie     zum Auswählen  von Eingabe.

Alternativ wählen Sie direkt  auf der Fernbedienung.

3. Drücken Sie    , um Fernbedienungen & Zubehör zu wählen, und drücken Sie zum Aufrufen OK.

4. Drücken Sie    , um zu wählen, dass Sie die Fernbedienungen oder das Zubehör entfernen möchten und drücken Sie zum Bestätigen OK.

5. Drücken Sie  , um Vergessen zu wählen, dann wählen Sie Ja.

Hilfe & Feedback

⚙️->Alle Einstellungen->Einstellungen->Hilfe & Feedback.

Geben Sie Google Feedback oder verwenden Sie den Web-Suchbildschirm, um auf das Google Description Center zuzugreifen.

Zusätzliche Informationen

Automatische Standby-Funktion

Das Fernsehgerät schaltet unter den folgenden Bedingungen automatisch in den Standby-Modus:

1. Es wird 15 Minuten lang kein Signal empfangen.
2. Der [Sleep-Timer] ist im Menü [System] aktiviert (Seite 23).

Jugendschutz

[Jugendschutz] befindet sich im Menü [Schnellzugriff] (S. 16).

1. Rufen Sie das Jugendschutzmenü auf.
2. Geben Sie mit den Zifferntasten Ihrer Fernbedienung oder mit der unten abgebildeten Tastatur eine neue 4-stellige PIN ein.
3. Bestätigen Sie Ihre PIN (Passwort erneut eingeben).

Fehlerbehebung

Bevor Sie Service oder Hilfe anfordern, folgen Sie bitte diese einfachen Anweisungen, um das Problem zu lösen.

Wenn eine Fehlermeldung angezeigt wird, folgen Sie den Anleitungen in der Meldung.

Wenn das Problem weiterhin besteht, wenden Sie sich bitte an Ihren örtlichen Händler, um Hilfe zu erhalten.

Symptome	Mögliche Ursachen und einzuleitende Abhilfemaßnahmen
Doppelbild oder „Geisterbild“	Das kann auf eine Behinderung der Antenne durch hohe Gebäude oder Hügel zurückzuführen sein. Die Verwendung einer stark ausgerichteten Antenne kann das Bild verbessern.
Stromversorgung unterbrochen	<ol style="list-style-type: none">1. Überprüfen Sie, ob das Netzkabel ordnungsgemäß angeschlossen ist.2. Trennen Sie das Fernsehgerät von der Stromversorgung und warten Sie 60 Sekunden. Schließen Sie dann den Netzstecker wieder an die Netzsteckdose an und schalten Sie das Fernsehgerät ein.
Kein Bild	<ol style="list-style-type: none">1. Überprüfen Sie die Antennenanschlüsse an der Rückblende des Fernsehgeräts, und stellen Sie sicher, dass die Antenne ordnungsgemäß an das Fernsehgerät angeschlossen ist.2. Die Übertragung des Fernsehsenders ist möglicherweise gestört. Versuchen Sie es mit einem anderen Sender.3. Passen Sie die Einstellungen für Kontrast und Helligkeit an.
Gute Bildqualität, aber keine Tonausgabe	<ol style="list-style-type: none">1. Erhöhen Sie die Lautstärke mit \uparrow + auf der Fernbedienung oder auf dem Bedienfeld des Fernsehers.2. Drücken Sie ⏏ auf der Fernbedienung, um sicherzustellen, dass die Stummschaltung ausgeschaltet ist.
Guter Klang, aber schlechte Farbdarstellung	Passen Sie die Einstellungen für Kontrast, Farbton und Helligkeit an.
Verrauschtes/Gestörtes Bild	Überprüfen Sie den Anschluss der Antenne.
Horizontale gepunktete Linie	Dies kann durch elektrische Störungen verursacht werden (z. B. Haartrockner, Neonleuchten in der Nähe usw.). Schalten Sie das entsprechende Gerät aus.
Fernsehgerät reagiert nicht auf Befehle der Fernbedienung	<ol style="list-style-type: none">1. Überprüfen Sie, ob die Batterien noch genügend Spannung haben. Sollte dies nicht der Fall sein, ersetzen Sie die Batterien durch neue.2. Reinigen Sie die Linse des sich an dem Fernsehgerät befindlichen Fernbedienungssensors.3. Sie können auch die Tasten auf dem Fernseher verwenden.
Pixel (Punkte), die stets dunkel oder stets hell sind	Ihr Fernsehgerät ist ein präzise gefertigtes Produkt auf höchstem technischen Niveau. Es kann jedoch vorkommen, dass Pixel nicht korrekt angezeigt werden. Diese Art von Darstellungsfehlern ist bei dieser Produktgattung üblich und weist nicht auf einen Defekt hin.

Technische Daten

PTV 32GQF-5026T	
Betriebsspannung	110 - 240 V/AC, 50/60 Hz
Leistungsaufnahme (W)	60 W
Abmessungen Fernseher T x L x H (mit Standfuß) (mm)	203.3 x 716x 474.8
Abmessungen des Fernsehers T x L x H (ohne Standfuß) (mm)	66.2x 716 x 422.9
Nettogewicht ohne Standfuß:	4.2 kg
HF-Antenneneingang	75 Ω asymmetrisch
Audio	MS12 Konfiguration Y (Dolby Audio)
Audio-Ausgangsleistung (WRMS) (10 % THD)	2 x 8 W
OSD-Sprache	Mehrere Optionen
System	DTV: DVB-C/T/T2/S2 ATV: PAL
Kanalabdeckung	DTV: DVB-T: 177,5 MHz - 226,5 MHz 474 MHz - 858 MHz DVB-C: 113 MHz - 858 MHz DVB-S/S2: 950 MHz - 2150 MHz ATV: 46 MHz - 862 MHz
WLAN-Frequenzbereich (WLAN maximale Leistung)	2412 MHz bis 2472 MHz (<100 mW) 5180 MHz bis 5320 MHz (<100 mW) 5500 MHz - 5700 MHz (<100 mW) 5745 MHz bis 5825 MHz (<25 mW)
BT-Frequenzbereich (BT - maximale Leistung)	2402 MHz - 2480 MHz (<10 mW)
Software-Version	V02.00018

Hinweis: Einige Spezifikationen können sich von Region zu Region oder von Modell zu Modell unterscheiden. Bitte nehmen Sie Ihre tatsächlichen Werte als Maßstab.

Länderspezifische Einschränkungen

Dieses Gerät ist für die Verwendung in Haushalten und/oder Büros in allen EU-Ländern (und anderen Ländern, in denen die entsprechende EU-Richtlinie gilt) ohne Einschränkungen vorgesehen, mit Ausnahme der unten aufgeführten Länder.

Land	Einschränkung
Bulgarien	Allgemeine Genehmigung zur Verwendung im Freien und in öffentlichen Einrichtungen
Frankreich	Nur in geschlossenen Räumen für 2454 - 2483,5 MHz verwenden.
Italien	Für die Verwendung außerhalb von Privaträumen ist eine allgemeine Genehmigung erforderlich.
Griechenland	Verwendung in geschlossenen Räumen nur für 5470 - 5725 MHz.
Luxemburg	Allgemeine Genehmigung für Netzwerk- und Serviceangebote (nicht für Spektrum)
Norwegen	Die Ausstrahlung von Radiowellen ist in einem geografischen Radius von 20 km um das Zentrum von Ny-Ålesund nicht gestattet.
Russische Föderation	Nur zur Verwendung nur in geschlossenen Räumen

Die Bestimmungen der einzelnen Länder können sich jederzeit ändern. Wir empfehlen, sich bei den zuständigen Behörden über den aktuellen Stand der nationalen Vorschriften für 2,4 GHz und 5 GHz WLAN zu erkundigen.

Das Gerät entspricht den HF-Spezifikationen, wenn es in einem Abstand von 20 cm von Ihrem Körper verwendet wird.

Empfohlene Schreibmethode:

Gemäß Artikel 10 (10) der Richtlinie 2014/53/EU ist auf der Verpackung angegeben, dass diese Funkanlage bestimmten Beschränkungen unterliegt, wenn sie in Belgien (BE), Bulgarien (BG), der Tschechischen Republik (CZ), Dänemark (DK), Deutschland (DE), Estland (EE), Irland (IE), Griechenland (EL), Spanien (ES), Frankreich (FR), Kroatien (HR), Italien (IT), Zypern (CY), Lettland (LV), Litauen (LT), Luxemburg (LU), Ungarn (HU), Malta (MT), den Niederlanden (NL), Österreich (AT), Polen (PL), Portugal (PT), Rumänien (RO), Slowenien (SI), der Slowakei (SK), Finnland (FI), Schweden (SE), Großbritannien (UK(NI)), der Türkei (TR), Norwegen (NO), der Schweiz (CH), Island (IS) und Liechtenstein (LI) in Verkehr gebracht wird. Die WLAN-Funktion dieses Geräts ist nur für den Betrieb in Innenräumen im Frequenzbereich von 5150 bis 5350 MHz zugelassen.

Die Begriffe HDMI, HDMI High-Definition Multimedia Interface, HDMI Trade Dress und die HDMI-Logos sind Handelsnamen oder eingetragene Markenzeichen der HDMI Licensing Administrator, Inc.



Hergestellt unter Lizenz von Dolby Laboratories. Dolby, Dolby Audio und das Doppel-D-Symbol sind Handelsmarken von Dolby Laboratories Licensing Corporation. Vertrauliche unveröffentlichte Arbeiten. Copyright © 2012–2024 Dolby Laboratories. Alle Rechte vorbehalten.



Dieses Produkt enthält freie Software, die der GNU General Public License (GPL) und/oder der GNU Lesser General Public License (LGPL) unterliegt. Sie dürfen es unter den Bedingungen der GNU General Public License oder der GNU Lesser General Public License, wie von der Free Software Foundation veröffentlicht, weitergeben und/oder veröffentlichen, entweder gemäß Version 2 oder (nach Ihrer Wahl) einer späteren Version.

Dieses Programm wird in der Hoffnung veröffentlicht, dass es Ihnen von Nutzen ist, jedoch OHNE JEGLICHE GARANTIE und insbesondere ohne die implizite Garantie der MARKTFÄHIGKEIT oder der VERWENDBARKEIT für einen BESTIMMTEN ZWECK. Einzelheiten finden Sie in der GNU General Public License (GPL) und der GNU Lesser General Public License (LGPL). Sie können die Software über den Kundendienst der Imtron GmbH beziehen (per E-Mail an contact@imtron.eu oder über die Postanschrift IMTRON GmbH, Media-Saturn-Straße 1, 85053 Ingolstadt). Sie können die GNU General Public License (GPL) und die GNU Lesser General Public License (LGPL) herunterladen unter www.gnu.org/licenses/.

Dieses Gerät ist ausschließlich für den Einsatz in geschlossenen Räumen geeignet. Dieses Gerät kann in allen EU-Ländern verwendet werden.

Imtron GmbH erklärt hiermit, dass die Funkanlage PTV 32GQF-5026T der EU-Richtlinie 2014/53/EU entspricht. Klicken Sie auf den folgenden Link, um den vollständigen Text der EU-Konformitätserklärung zu lesen: <https://www.peaq-online.com/downloads>.

Über den Link <https://eprel.ec.europa.eu/qr/2537839> können Sie auf die europäische Produktdatenbank (EPREL) zugreifen, um Informationen über das Modell zu erhalten. Alternativ scannen Sie den QR-Code auf dem Energielabel.

PEAQ

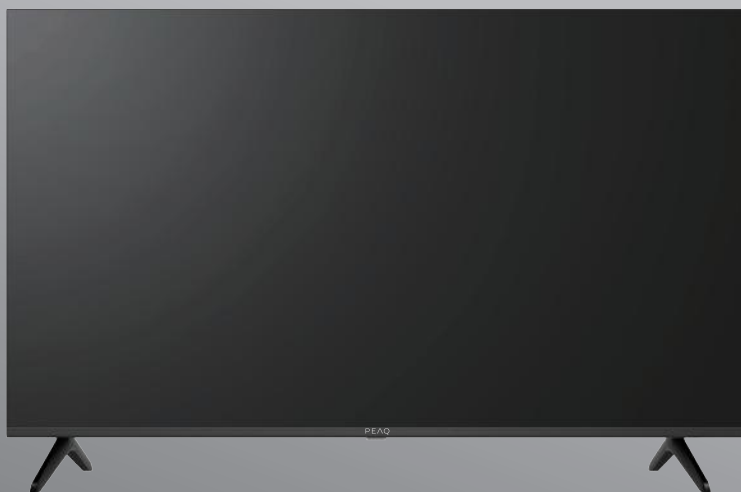

PTV 32GQF-5026T

DE Bedienungsanleitung
EN User Manual
FR Mode d'emploi
ES Manual de instrucciones

HU Kezelési leírás
IT Manuale dell'utente
NL Gebruiksaanwijzing
PL Instrukcja obsługi

Table of Contents

Introduction.....	3
Safety Information	3
Antenna Connection	6
General Operation	9
TV Control & Operation.....	9
Remote Control.....	10
Initial Setup Wizard	11
Main Screen	14
Apps.....	15
Menu Functions	16
Using System Settings.....	17
Additional Information	27
Specification	28
Licences	30

Introduction

Figures and illustrations in this user manual are provided for reference only and may differ from the actual product appearance. Product design and specifications may be changed without notice.

Thank you for choosing our product. You'll soon be enjoying your new TV. Please read these instructions carefully. They contain important information which will help you get the best from your TV and ensure safe and correct installation and operation.

Because the Google TV operating system is periodically updated, the images, navigation instructions, titles and location of menu options shown in this manual may be different from what you see on the screen.

Safety Information

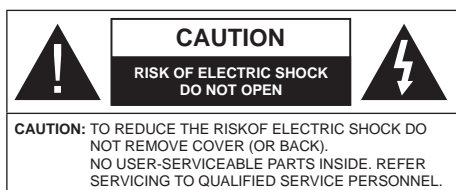

In extreme weather conditions (storms, lightning) and long inactivity periods (going on holiday) disconnect the TV set from the Main Power Supply.

The main power connector must remain accessible on installation to unplug the device if needed. The device will still draw power in standby mode.

Note: Follow the on screen instructions for operating the related features.



IMPORTANT - Please read these instructions fully before installing or operating

⚠ WARNING: This device is intended to be used by persons (including children) who are capable / experienced of operating such a device unsupervised, unless they have been given supervision or instruction concerning the use of the device by a person responsible for their safety.

- **Attention!** In the event of a malfunction as a result of electrostatic discharge and momentary electrical surges, unplug the appliance and plug it in again.
- Use this TV set at an altitude of less than 2000 meters above the sea level, in dry locations and in regions with moderate or tropical climates.
- The TV set is intended for household and similar general use but may also be used in public places.
- For ventilation purposes, leave at least 5 cm of free space around the TV.
- The ventilation should not be impeded by covering or blocking the ventilation openings with items, such as newspapers, table-cloths, curtains, etc.
- The power cord plug should be easily accessible. Do not place the TV, furniture, etc. on the power cord.
- A damaged power cord/plug can cause fire or give you an electric shock. Handle the power cord by the plug, do not unplug the TV by pulling the power cord. Never touch the power cord/plug with wet hands as this could cause a short circuit or electric shock. Never make a knot in the power cord or tie it with other cords. When damaged it must be replaced, this should only be done by qualified personnel.
- Do not expose the TV to dripping or splashing of liquids and do not place objects filled with liquids, such as vases, cups, etc. on or over the TV (e.g., on shelves above the unit).
- Do not expose the TV to direct sunlight or do not place open flames such as lit candles on the top of or near the TV.
- Do not place any heat sources such as electric heaters, radiators, etc. near the TV set.
- Do not place the TV on the floor and inclined surfaces.
- To avoid danger of suffocation, keep plastic bags out of the reach of the babies, children and domestic animals.
- Carefully attach the stand to the TV. If the stand is provided with screws, tighten the screws firmly to prevent the TV from tilting. Do not over-tighten the screws and mount the stand rubbers properly.
- Do not dispose of the batteries in fire or with hazardous or flammable materials.

WARNING

- Batteries must not be exposed to excessive heat such as sunshine, fire or the like.
 - Excessive sound pressure from earphones or headphones can cause hearing loss.
- ABOVE ALL - NEVER** let anyone, especially children, push or hit the screen, push anything into holes, slots or any other openings in the case.

 Caution	Serious injury or death risk
 Risk of electric shock	Dangerous voltage risk
 Maintenance	Important maintenance component

A television may fall, causing serious personal injury or death. Many injuries, particularly to children, can be avoided by taking simple precautions such as:

- ALWAYS use cabinets or stands or mounting methods recommended by the manufacturer of the television set.
- ALWAYS use furniture that can safely support the television set.
- ALWAYS ensure the television set is not overhanging the edge of the supporting furniture.
- ALWAYS educate children about the dangers of climbing on furniture to reach the television set or its controls.
- ALWAYS route cords and cables connected to your television so they cannot be tripped over, pulled or grabbed.
- NEVER place a television set in an unstable location.
- NEVER place the television set on tall furniture (for example, cupboards or bookcases) without anchoring both the furniture and the television set to a suitable support.
- NEVER place the television set on cloth or other materials that may be located between the television set and supporting furniture.
- NEVER place items that might tempt children to climb, such as toys and remote controls, on the top of the television or furniture on which the television is placed.
- The equipment is only suitable for mounting at heights ≤ 2 m.

If the existing television set is going to be retained and relocated, the same considerations as above should be applied.

Apparatus connected to the protective earthing of the building installation through the MAINS connection or through other apparatus with a connection to protective earthing – and to a television distribution system using coaxial cable, may in some circumstances create a fire hazard. Connection to a television distribution system has therefore to be provided through a device providing electrical isolation below a certain frequency range (galvanic isolator).

Accessories Included

- Remote Control
- Batteries: 2 x AAA
- Manual

WALL MOUNTING WARNINGS

- Read the instructions before mounting your TV on the wall.
- The wall mount kit is optional. You can obtain from your local dealer, if not supplied with your TV.
- Do not install the TV on a ceiling or on an inclined wall.
- Use the specified wall mounting screws and other accessories.
- Tighten the wall mounting screws firmly to prevent the TV from fall. Do not over-tighten the screws.

Stand Installation & Wall Mounting

Assembling / Removing the stand Preparations

Take out the stand(s) and the TV from the packing case and put the TV onto a work table with the screen panel facing down on the clean and soft cloth (blanket, etc.)

- Use a flat and firm table bigger than the TV.
- Do not hold the screen panel part.
- Make sure not to scratch or break the TV.

Assembling the stand

1. Place the stand(s) on the stand mounting pattern(s) on the rear side of the TV.
2. Insert the screws provided and tighten them gently until the stand is properly fitted.

Removing the stand from the TV

Be sure to remove the stand in the following way when using the wall-hanging bracket or repacking the TV.

- Put the TV onto a work table with the screen panel down on the clean and soft cloth. Leave the stand(s) protruding over the edge of the surface.
- Unscrew the screws that fixing the stand(s)
- Remove the stand(s).

When using the wall mount bracket

Your TV is also prepared for a VESA-compliant wall mount bracket. If it is not supplied with your TV, contact your local dealer to purchase the recommended wall-hanging bracket.

Holes and measurements for wall mount bracket installation;

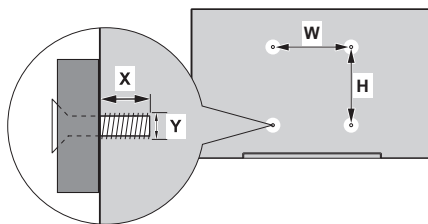

VESA WALL MOUNT MEASUREMENTS		
Hole Pattern Sizes (mm)	W	H
	100	100
Screw Sizes		
Length (X)	min. (mm)	7
	max. (mm)	10
Thread (Y)	M4	

Modell: PTV 32GQF-5026T

Antenna Connection

Connect the aerial or cable TV plug to the ANTENNA/CABLE IN(ANT) socket or satellite plug to the SATELLITE IN (LNB) socket located on the rear side of the TV.

Rear side of the TV

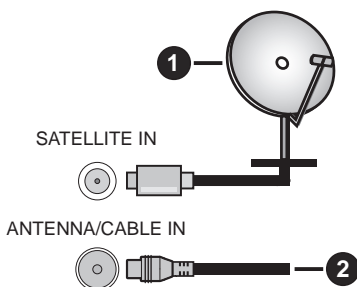

1. Satellite
2. Antenna or cable

- ⚠ If you want to connect a device to the TV, make sure that both the TV and the device are turned off before making any connection. After the connection is done, you can turn on the units and use them.
- If you want to connect a device to the TV, a good quality shielded cable must be used, which ensures the electromagnetic compatibility of the product and the used cable as a whole.

Other Connections



- If you want to connect an external device to the TV, make sure that both the TV and the device are turned off before making any connection. After the connection is done, you can turn on the units and use them.
- If you want to connect an external device to the TV, a good quality shielded cable must be used, which ensures the electromagnetic compatibility of the product and the used cable as a whole.

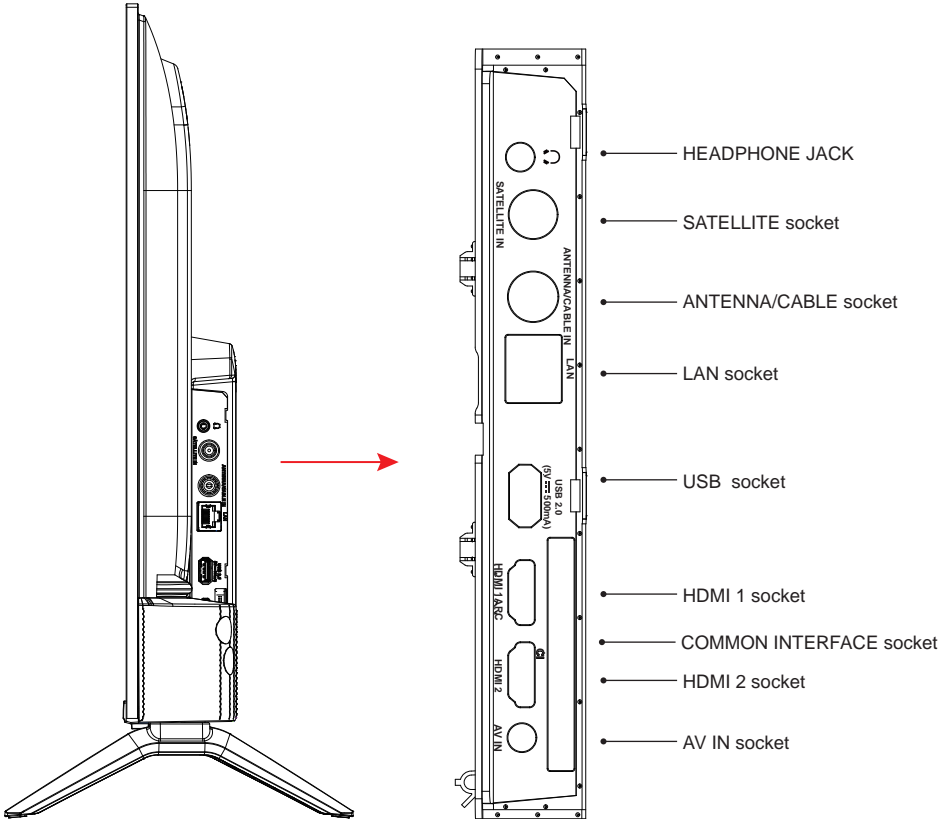

NOTE: Input / Output connectivity options may change from model to model.

Insert or remove the CI module only when the TV is SWITCHED OFF. You should refer to the module instruction manual for details of the settings. The USB inputs on the TV support devices up to 500 mA. Connecting devices that have current value above 500 mA may damage your TV. When connecting equipment using a HDMI cable to your TV, to guarantee sufficient immunity against parasitic frequency radiation and trouble-free transmission of high definition signals.



* Do not touch or be close to the tuner port / AV port / earphone port / HDMI terminals, and prevent electrostatic discharge to disturb these terminals while in USB and LAN operation mode, or it will cause the TV to stop working or abnormal status, then restart the TV and restore the original operation mode manually is required.

AV Equipment

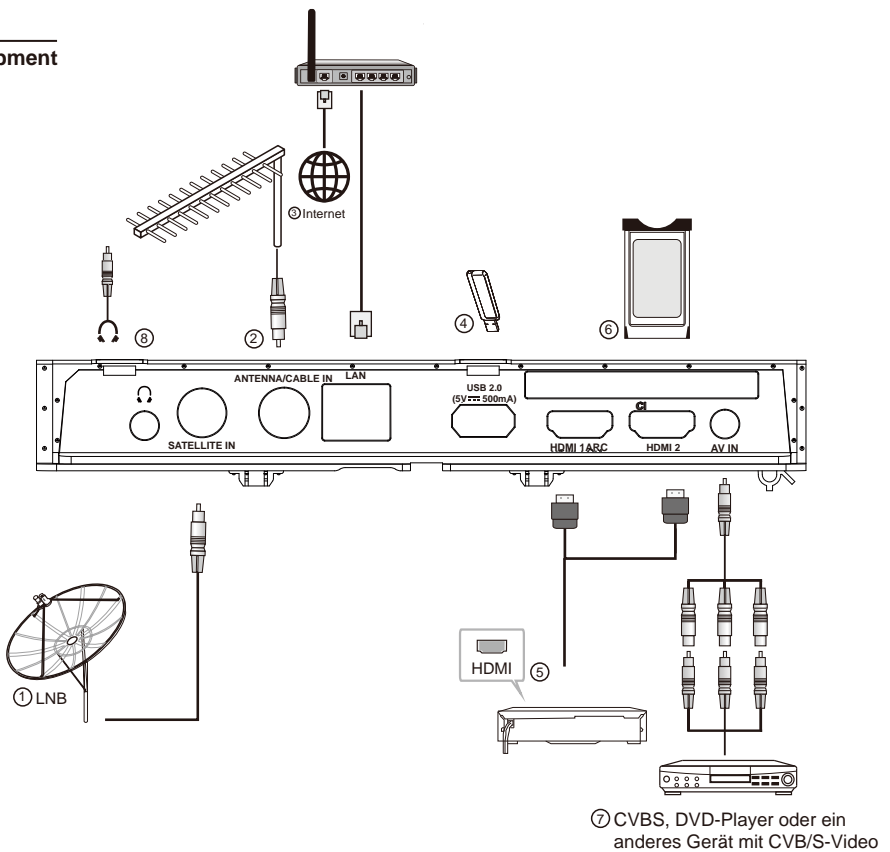

No.	Name	Description
1	SATELLITE IN	This socket can be used to connect the satellite receiver pot.
2	ANTENNA/CABLE IN	Connect a coaxial cable to receive the signal from your antenna, cable, or cable box.
3	LAN	Local area network (LAN) port. Connect a LAN cable to this port to connect to the Network.
4	USB	USB port. Connect a USB Storage device for multimedia file playback.
5	HDMI	Connect a HDMI input signal source, such as a DVD player, via the HDMI interfaces.
6	COMMON INTERFACE	COMMON INTERFACE slot.
7	AV IN	Connect audio and video signal sources via AV IN. It is recommended to buy an AV cable with magnetic ring to avoid signal interference.
8	HEADPHONE JACK	Allow you to connect earphones to listen to the sound coming from the TV.

NOTE: Input / Output connectivity options may change from model to model.

General Operation

Turning On/Off the TV

Connect power

IMPORTANT: The TV set is designed to operate on 110 - 240 V AC, 50/60 Hz socket.

After unpacking, allow the TV set to reach the ambient room temperature before you connect the set to the mains. Plug the power cable to the mains socket outlet. The TV will switch to standby mode

To switch on the TV from standby

If the TV is in standby mode the standby LED lights up. To switch on the TV from standby mode either:

- Press the Standby button on the remote control.
- Press the control button on the TV. The TV will then switch on.

To switch the TV into standby

- Press the Standby button on the remote control.
- Press the control button on the TV, the function options menu will be displayed.
Press: Move
Keep pressed: Select
Press  and hold the button for about 2 seconds, the TV will switch into standby mode.

To switch off the TV

To power down the TV completely, unplug the power cord from the mains socket.

TV Control & Operation

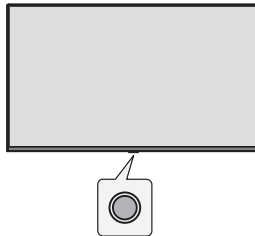

Your TV has a single control button. This button allows you to control the Inputs / Volume Up-Down / Channel Up- Down / Standby-Off functions of the TV.

Note: The position of the control button may differ depending on the model.

Operating with the Control Button

- Press the control button to display the function options menu.
- Then press the button consecutively to move the focus to the desired option if needed.
- Press and hold the button for about 2 seconds to use the function, enter the sub menu or select the option.

Power On / Power Off

The TV is off, short press the button to turn on the power.

The TV is on, short press the button, the virtual button will display as shown below.

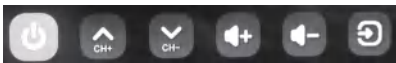

 Power off
To turn Off the apparatus completely, you must pull the mains plug out of the mains socket.

 Next channel  Previous channel

 Volume increase  Volume decreases

 **Input source**
Long press display input source option, release the button when the cursor jumps to the source to be switched.

Remote Control

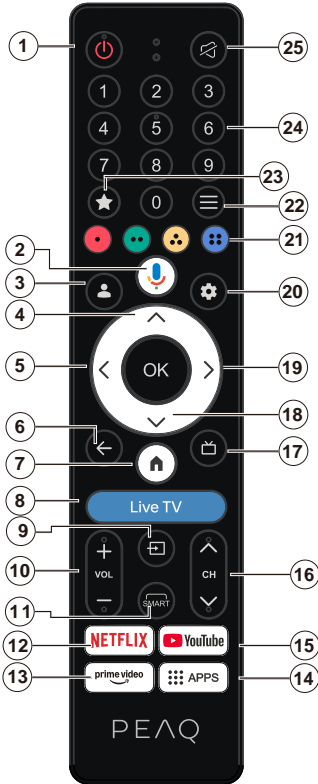

1. Standby / On
2. Activates the microphone on the remote
3. Sign-in to Google TV.
4. Up Directional button
5. Left Directional button
6. Returns to previous menu screen, goes one step back, closes open windows.
7. Opens the Home screen.
8. Opens the Live TV.
9. Opens the input source list.
10. Increases/decreases the volume level.
11. Enter SMART function interface.
12. Goes to the NETFLIX homepage.
13. Goes to the prime video homepage.
14. Goes to the APP homepage.
15. Goes to the YouTube homepage.
16. Press to change TV channels.
17. Enter display the electronic programme guide.
18. Down Directional button
19. Right Directional button.
20. Enter into Using TV System menu.
Performs multiple operations which correspond to the
21. operation guide displayed on the menu screen.
22. Enter into Quick Access Menu.
23. Set or disable favorite channels.
24. Press to select the number.
25. To mute and un-mute the sound.

Inserting the Batteries into the Remote

Remove the back cover to reveal the battery compartment on the back side of the remote control first. Insert two 1.5 V - size AAA batteries. Make sure the (+) and (-) signs match (observe correct polarity). Do not mix old and new batteries. Replace only with same or equivalent type. Place the cover back on.

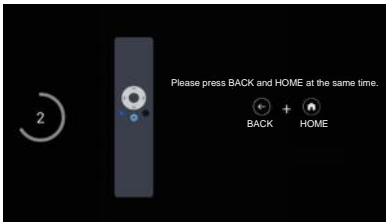

To pair remote with the TV

When TV is turned on for the first time, a pairing process for your remote will be performed during the initial setup. Your remote control should automatically pair with your TV at this point, but if it didn't, follow the on screen instructions to pair it. If you experience difficulties in pairing your remote with your TV you can turn off other wireless devices and try again.

Initial Setup Wizard

Note: Follow the on-screen instructions to complete the initial setup process. Use the directional buttons and the Select button on the remote to select, set, confirm and proceed.

When you switch on the TV for the first time, a wizard will appear to guide you through the following initial settings: In order for the remote control to work, it must be paired with the TV set, follow the on screen instructions to pair it.

1. Choose Your Language

The language selection options will be listed on the screen. Select the desired language from the list and press OK to continue.

2. Select your region or country

The region/country options will be listed on the screen. Select the desired region/country from the list and press OK to continue.

3. Select the wifi to connect, press and enter the password to confirm the connection is successful.



- You can also select "Skip" to set it to the basic TV.

When we select "Set up basic TV".

4. Connect to your network

If you did connect your TV to internet via an Ethernet cable before the initial setup begins this step will be skipped. If you didn't, your TV will search and list available wireless networks at this point. Select your network and press OK to connect to it. Select Skip in the list to skip this step.

5. Please read and accept Google's terms of service and privacy policy.

Select "Accept" to proceed to the next step.

6. Choose your Environment.

In the following step of the initial setup, you can set the TV's environment mode. It is recommended to select "Home" for home use.

7. Please read the terms & conditions and agree.

Read the terms and conditions, then press OK to confirm and move on to the next step.

8. Please read the privacy notice and agree.

Read the privacy notice, then press OK to confirm and move on to the next step.

On the next screen, you can tick relevant services, and then press OK to confirm and move on to the next step, or you can select the "Tick all and next" to proceed to the next step.

9. Please read the cookie notice and agree.

Read the Cookie Notice, then press OK to confirm and move on to the next step.

10. Channel installation.

Select Tuner Mode: antenna, cable, satellite; type: Digital, Analogue, All.

Select "Scan" in order to scan. Before the scan starts, you will be asked to check if your antenna cable is plugged properly into the antenna socket on your TV. You can also skip this step by selecting "Skip" on the screen.

Note: Please note that the process of scanning will take some time.

11. Please check settings.

When all setup is done, the [Please check settings] interface displays on the screen, and press OK to finish the initial setup. You can also go back to former step and make any changes.

When we select "Set up Google TV".

4. Set up with the Google Home app.

You can try setting up the TV with your phone.

First, turn on your phone's Bluetooth (Note: Please make sure your phone has the Google Home App installed). Go to Google Home App on your phone, find your TV, and tap Connect. Once connected, scan the QR code on your TV with your mobile phone.

When your phone is connected to your TV, you can set up your TV on your phone (connect to WIFI and enter Google account), your TV will automatically get the WiFi and Google account information on your phone.

You can also use the remote to set up your TV and log in to your Google account.

Press  and OK to next step.

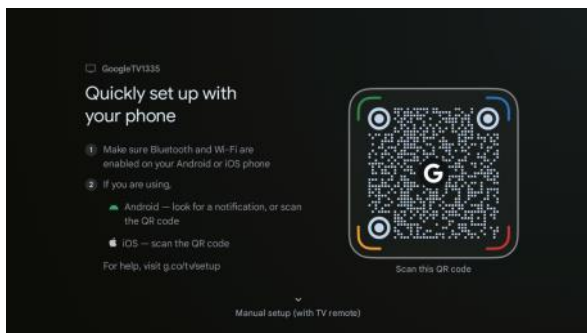

5. Connect to your network

If you did connect your TV to internet via an Ethernet cable before the initial setup begins this step will be skipped. If you didn't, your TV will search and list available wireless networks at this point. Select your network and press OK to connect to it.

Note: To use GOOGLE TV, must connect to WIFI.

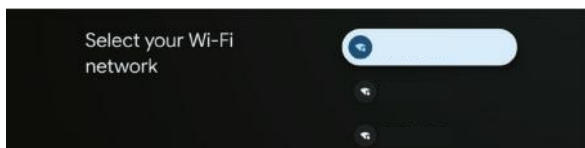

6. Sign In with Your Google Account

You can sign in to your Google account on the next screen. You need to be signed in to a Google account in order to use Google services. If you don't already have a Google account you can set up an account by choosing "Create account" option.

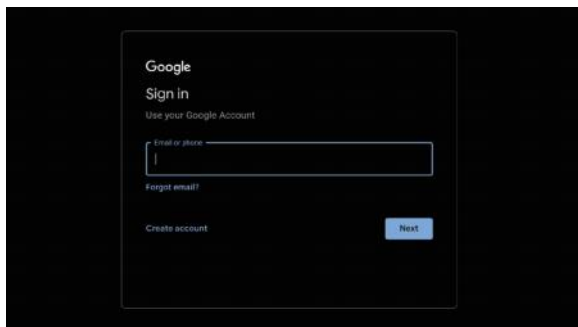

7. Please read and accept Google's terms of service and privacy policy.

Select "Accept" to proceed to the next step.

8. Search across all your TV apps.

Select "Allow" or "No thanks" to proceed to the next step.

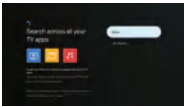

9. Choose your services.

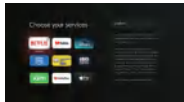

10. Choose your Environment.

In the following step of the initial setup, you can set the TV's environment mode. It is recommended to select "Home" for home use.

11. Please read the terms & conditions and agree.

Read the terms and conditions, then press OK to confirm and move on to the next step.

12. Please read the privacy notice and agree.

Read the privacy notice, then press OK to confirm and move on to the next step.

On the next screen, you can tick relevant services, and then press OK to confirm and move on to the next step, or you can select the "Tick all and next" to proceed to the next step.

13. Please read the cookie notice and agree.

Read the cookie notice, then press OK to confirm and move on to the next step.

14. Channel installation.

Select Tuner mode: antenna, cable, satellite; type: Digital, Analogue, All.

Select "Scan" in order to scan. Before the scan starts, you will be asked to check if your antenna cable is plugged properly into the antenna socket on your TV. You can also skip this step by selecting "Skip" on the screen.

Note: Please note that the process of scanning will take some time.

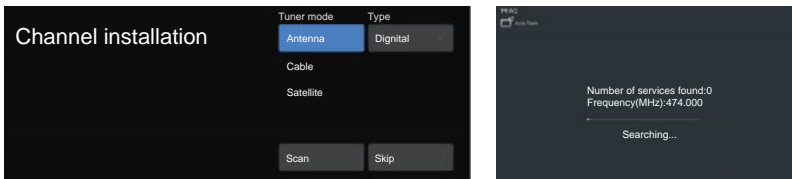

15. Please check settings.

When all setup is done, the [Please check settings] interface displays on the screen, and press OK to finish the initial setup. You can also go back to former step and make any changes.

16. Please check settings.

When all setup is done, the [Please check settings] interface displays on the screen, and press OK to finish the initial setup. You can also go back to former step and make any changes.

17. Installing your apps.





Note: After the internet connection is established, the TV will check for the software updates and download the latest software next, if any available. Please notice that this will take some time.

Setup is now complete and your TV is ready for viewing.

Note: If tuning has failed, check the connection of the RF cable, then follow the on-screen instructions.

Main Screen

The main screen is the centre of your TV. Press the Home button on your remote to display the main screen. From the main screen you can start any application, switch to a TV channel, watch a movie or switch to a connected device, or manage the settings. Depending on your TV setup and your country selection in the initial setup the main screen may contain different items. You can scroll through the options and content of your Home screen using the directional buttons. When the cursor stays on the icon, it displays the information of the highlighted content. Available options and content may differ depending on the network connection status of your TV and whether you signed in to your Google account.

Press  to display homepage.
Press  to select icons from the screen list.
Press **OK** to enter each option.
Press  or  to exit the APP.

Note:

After connecting to the internet, Google will push it online and update it from time to time. This image is only for example, and actual Google push will prevail.

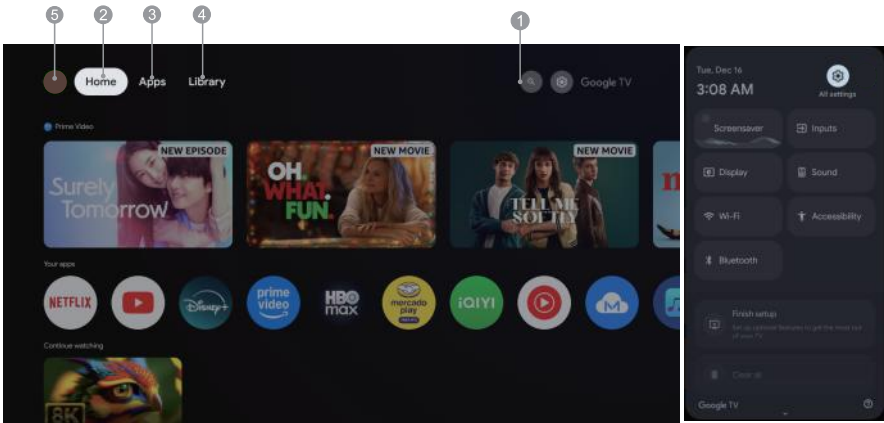















1. Search: Hold the Assistant button down and talk Search movies shows, apps and more.
2. Home: Select icons from the screen list.
3. Apps: Show the list of favorite applications, or access the application center.
4. Library: Your Library is empty, Find your purchases, rentals, and watchlisted content across TV mobile, and web here.
5. : You can add user accounts.

Note:

1. The functions and contents of "Home Page" may vary by different countries or models.
2. Before using network functions in home page like network applications and so on, please connect the TV to the network firstly.
3. Icon copyrights are owned by the application providers.



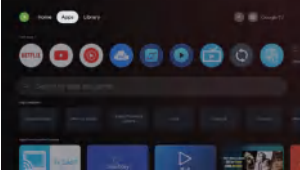

Apps

Menu->Settings->Apps.

1. Press  to display homepage.
2. Press  /  to select [Apps] from the screen list.
3. Press  /  to select "Search for apps and games" and press OK to confirm.
4. Press  /  /  /  to use the virtual button on the screen, enter the App you want to search, and select  to start searching.
5. Press  /  /  /  to select the App to be installed, and press OK to confirm.
6. Select Install. It will automatically download and install this App (it must be connected to the network)



Uninstall the Apps

1. Go to the [system] menu, select Apps, and press OK to confirm.
2. Select [See all apps], press  /  /  /  to select the App you want to delete, and press OK to confirm.
3. Select [Uninstall], press OK to confirm.

You can also select the app you want to delete on the home page, press and hold the OK button, and follow the on-screen prompts to delete it.

Netflix: Press this icon to enter into Netflix application. Netflix is a streaming service that allows user to watch a wide variety of award-winning TV shows, movies documentaries and many more.

Prime Video: Access various Amazon Prime Originals as well as other popular movies and TV shows. Firstly, please select <Sign In> to register your TV with your Amazon account on your TV device or the Amazon website.

YouTube: Press this icon to enter into YouTube application. Browse this application to watch a wide variety of online videos.

Fast Cast: An app that quickly delivers mobile content to TV, allowing users to quickly deliver multimedia content such as photos, videos, music and more to TV terminals.

Fast Cast Step:

1. Scan the code to download mobile app, or search "FastCast" in app store.
2. Scan for devices in the local area network and select your TV. (Mobile and TV are connect the Same Wi-Fi)
Device name: FastCast dc
3. Select your mobile phone's media file cast to your TV.

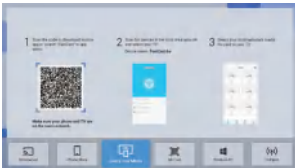

Note:

1. This function may be unavailable for some mobile devices, and it subject to chipset support the files format.
2. Recommendations of working environments:
A: Local Area Network Speed recommendations on 1M/S~2M/S
B: Applicable files: 4K video definition shall be 30fps; Below 4K definitions not limited.
C: Files required: MP4, AVI, TS, FLV, f4v, m3u8 (subject to chipset supported)

Media Player: You can view the corresponding files in the USB flash drive.

Menu Functions

Accessing channels

In TV mode, press the ∇/\wedge buttons on the remote control or the corresponding buttons on the TV set to scroll through the channels.

The input

Press \square then press ∇/\wedge to select your desired source, and then press OK to confirm.

Note: the available source may vary depending on the model.

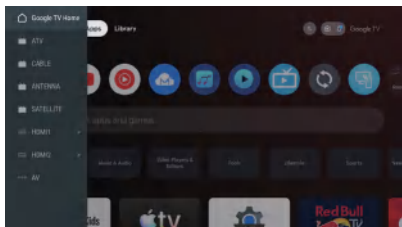

Volume

Volume control: Press the \square +/- buttons on the remote control or the corresponding buttons on the TV set to increase or decrease the volume.

Sound mute: Press the \square button to temporarily mute the sound. Press this button again or the \square +/- button to restore the sound.

Using

Note: Some of the functions might be unavailable in certain sources. And for some models, certain options are not available.

This section explores the menus and settings of your TV. Each menu is outlined and detailed to help you get the most from your TV. To access the menu system:

1. In TV mode, press \equiv on the remote control to display the quick access list.
2. Press \langle / \rangle to select the desired item, then press OK to open the corresponding submenu.
3. In submenu, use \langle / \rangle and OK buttons to make the adjustments, or use ∇/\wedge to select an item, use OK to enter and operate according to the on-screen display or guide.
4. Press \leftarrow to return to the previous menu.

Note: Depending on the signal source, the menu that appears may be different, please refer to the actual situation.

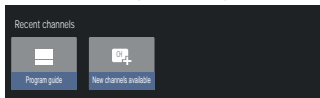

Program guide: Go to the EPG interface, only under DTV sources.

New channels available: New Channels available, including CABLE, ANTENNA and SATELLITE.

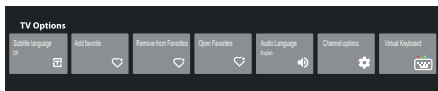

Subtitle language: Select to Off, Basic and Hearing Impaired.

Add favorite: Add as a favorite show.

Remove from Favorites: Remove the show from your favorite list.

Open Favorites: Open your favorites list.

Audio Language: Select the audio language.

Channel options: Set channel function options, select to Hide Channels, Parental controls, CI CAM PIN code, Common Interface, Audio Language, Signal Condition, Open source licenses and Version.

Virtual Keyboard: Turn the virtual keyboard on, press \leftarrow key to close.

Restart

⚙️->All settings->System->About->Restart.

This section describes how to restart your TV.

1. In TV mode, press ⚙️ on the remote control to display the Settings list.
2. Press \wedge/\vee to select the System, then press OK to open the About submenu.
3. In submenu, then press OK to open the restart. Here you can choose to restart your TV.

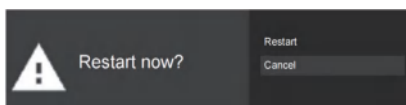

Factory Reset

⚙️->All settings->System->About->Reset->Factory Reset.

In factory reset submenu, then press OK to the factory reset. Here you can choose to restore factory Settings. This will restore your device to default settings and erase all data, accounts, files, and downloaded apps.

Using System Settings

In TV mode, press ⚙️ on the remote control to display the Sett, then press OK to the System Settings

The Settings menu allows you to configure the TV with your preferences. Each menu is outlined and detailed to help you get the most from your TV.

Note: Some of the functions might be unavailable in certain sources. And for some models, certain options are not available.

Set up Google TV

If you selected "Set up basic TV" during setup, you can log in to your Google account here.

There are two ways to enter. First, in the HOME interface, press the \vee/\wedge to select "Set up Google TV" and proceed to the next step.

Note: The images shown for illustration and reference only.

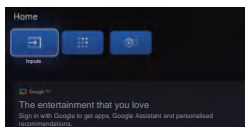

Second, Select "Set up Google TV" in the settings. Follow the prompts to log in to your Google account.

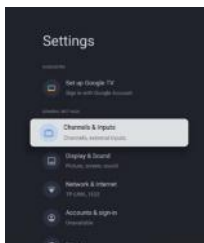

Add a Google account

If you are already logged in to your Google account, select "Account & Sign-in" in the settings and select "Add an account" to add a Google account.

You can also add an account by pressing the round icon on the Select HOME interface.

Channels & Inputs

Note: This function is only available in TV mode. Depending on the signal source, the menu that appears may be different, please refer to the actual situation.

ATV

In TV mode, 1. Press the  of the remote control to select the ATV and enter.



2. Press the  of the remote control to enter the settings menu and select "Channels & Inputs" to enter.

- Country and Region: Show your country or region.
- Analog Auto Scan: Press OK to start the automatic search process.

The search may take a few minutes. During the process, you can press  to abort.

- Analog Manual Scan:

Press OK to enter the interface.

Press   to set Program, Audio System, Color System and Frequency, and press OK on the "Frequency" option to start scanning.

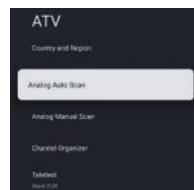

- Channel Organizer: This option allows you to organize channels.

1.Menu->Settings->Channels & Inputs->Channels->ANTENNA/SATELLITE->Channel Organizer.

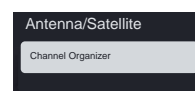
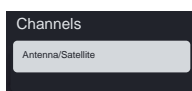
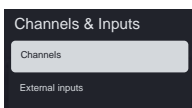
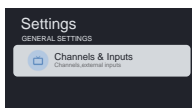

*Please note that ANTENNA or SATELLITE will change accordingly with the current TV channel mode.

2. Press  to enter the sub-menu, you can use  /  to select the ANTENNA/SATELLITE.

You can change the TV channel at this step.

Select ANTENNA or SATELLITE by pressing OK to enter the sub-menu.

Press  to enter the menu bar and select Channel Organizer.

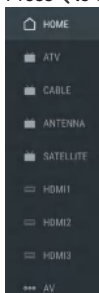

*Please note that this function can only be used when LCN is turned off and you are on the ANTENNA and SATELLITE channels.

Hide: Selecting this function enables hiding of this channel. It can be unhidden in this menu bar.

Edit: This function enables the editing of channel name and number.

Delete: Delete this channel.

Move: After selecting the Move, press OK to choose the channel you want to move, then press the blue key on the remote control to display the cursor. Move the cursor up and down to select the position you want to move to and finally press the OK button to confirm.

Clear all: Clear all channels.

Inputs

HDMI CEC Settings:

CEC control: To select on or off.

Device Auto Power Off: To select on or off.

TV Auto Power On: To select on or off.

CEC Device List: Turn devices on and select [Enable] to enable control of HDMI devices.

CABLE

Press the  of the remote control to select the Cable and enter, go to the Digital Cable Tuning screen.

- Country or Region: Show your country or region.
- Auto Tune: Press OK to enter the interface.



Select an operator in the list.

When you choose one operator, you can use \vee/\wedge to select Frequency(MHz) can be set Auto or Manual. use \vee/\wedge to select Network ID can be set Auto or Manual. Then select Start to start the automatic search process. When you choose "Others", use \vee/\wedge to select Scan Type as Full Scan, Quick Scan and Network Scan, then select Start to start the automatic search process.

The search may take a few minutes. During the process, you can press \leftarrow to abort.

- Manual Tune:
Press $\wedge/\vee/\leftarrow/\rightarrow$ to set Channel Number and Frequency(KHz), then select Start Scan to start the search channel.
- LCN: To select On or Off. When the LCN is on, the channels can be sorted or grouped.
- Auto service Update: To select On or Off.

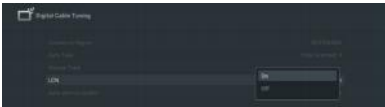

ANTENNA

Press the  of the remote control to select the Antenna and enter, go to the Digital Antenna Tuning screen.



- Country and Region: Show your country or region.
- Auto Tune: Press OK to start the automatic search process.

The search may take a few minutes. During the process, you can press \leftarrow to abort.

- Manual Tune:

Press $\wedge/\vee/\leftarrow/\rightarrow$ to set Channel Number, Frequency(KHz) and BandWidth(M), then select Start Scan to start the search channel.

- LCN: To select On or Off.
- Auto service Update: To select On or Off.

Editing Channels

Press the  of the remote control to select the ATV / Antenna / Cable or Satellite and enter.

Settings -> Channels & Inputs -> Channels -> ATV / Antenna / Cable or Satellite -> channel Organizer, Press OK to enter the interface.

- When you are watching a channel on ATV/Antenna/Cable, press the left button in the direction of the remote control to quickly enter the channel Organizer.

Select one of the channel lists and press OK, and the channel editing options will appear.

(Options include: Hide, Edit, Delete, Move, Clear all)

These options are only available when the LCN is off.



(Settings -> Channels & Inputs -> Channels -> ATV / Antenna / Cable or Satellite -> LCN -> ON/OFF)

- Hidden channels

When selected, the channel is hidden, and the hidden channel is not displayed in the list.

(Press the channel number key on the remote control to switch to the hidden program)

- Edit channels

Select the channel (one or more) and press   up and down to move it to the position you want to insert.

(Press the  virtual keyboard on the remote control, the blue button will appear)

- Delete channels

Deletes the selected channel.

- Move channels

Select the channel and press   to move up and down to the desired position.

(Press the  virtual keyboard on the remote control, the blue button will appear)

- Clear all channels

Clear the channel list after selection.

Note

These steps are only possible while using Antenna/Cable connection. In case of satellite, please make sure that LCN is switched off. This is only possible for manually searched channels.

SATELLITE

Press the  of the remote control to select the Satellite and enter, go to the Digital Satellite Tuning screen.

- Country and Region: Show your country or region.

- Satellite Tuning:

1. Auto scanning

Press OK to enter the satellite search interface, select the corresponding satellite in the SATELLITE column on the left. Press the virtual keyboard button of the remote control, the digital remote control will appear on the screen, select the blue button, and the channel search interface will pop up.

Scan Mode: To select Network, Default or Blind Scan.

Channel Type: To select All channels or FTA Channels.

Note: The Scan Mode and Channel Type options can be combined in any way.

After the combination is successful, select the Enter to start the automatic search process.

The search may take a few minutes. During the process, you can press  to abort.

2. Manual scanning

Press OK to enter the satellite search interface, Select the corresponding satellite in the SATELLITE column on the left, select the corresponding Transponder in the Transponder column in the middle, and select the corresponding LNB Type in the right column.

After the relevant parameters, the Signal Level and Signal Quality should be displayed with a blue signal bar, and if the signal is normal, the Signal Level and Signal Quality should be greater than 80.

Press the virtual keyboard button of the remote control, the digital remote control will appear on the screen, select the blue button, and the channel search interface will pop up.

Scan Mode: To select Network, Default or Blind Scan.

Channel Type: To select All channels or FTA Channels.

Note: The Scan Mode and Channel Type options can be combined in any way.

After the combination is successful, select the Enter to start the automatic search process.

The search may take a few minutes. During the process, you can press  to abort.

- Auto service Update: In the General satellite option, select On or Off.

- LCN: To select On or Off.

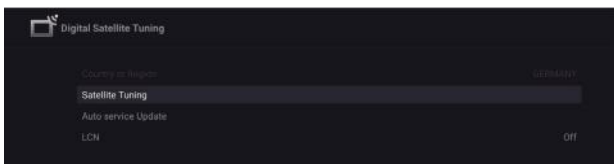

Display & Sound

⚙️ ->All settings ->Settings->Display & Sound.

This menu contains all the settings and adjustments for your picture, screen, sound, and audio output.
Picture Settings

⚙️ ->All settings->Settings->Display& Sound-> Display&Picture.

Enter to adjust picture mode or advanced settings.

Picture Mode: To select Standard, Dynamic, Movie, Sport, Game, Eye Safe, Personal.

ECO: To select Off, Low and High.

Backlight: To select the level of 0-100.

Advanced Setting:

Color Temperature: To select the Standard, Warm and Cool.

Dynamic Contrast: To select ON or OFF.

HDMI PC/AV Mode: To select Video, PC and Auto.

Overscan: To select ON or OFF.

Noise Reduction: To select Off, Low, Middle, High and Auto.

Picture Reset: To reset the picture.

Gamma: To select 2.2 or 2.4. (This option appears when Cinema mode is selected for picture mode.)

Screen Settings

⚙️ ->All settings->Settings-> Display & Sound->Screen.

To select this option to adjust the picture size.

Sound Settings

⚙️ ->All settings->Settings-> Display & Sound->Sound.

Select this option to set the sound adjustments.

Sound Mode: To select the mode of Standard, Movie, Music, News, Personal.

Surround Mode: To select Pure Sound or Surround.

Advanced Settings:

1. Dialogue Enhancer
2. Dialogue Enhancer Level
3. Balance
4. Sound Reset

Audio output Settings

⚙️ ->All settings->Settings->Display & Sound->Audio Output.

Select this option to set the Audio adjustments.

Output Device: To select TV Speaker and HDMI-ARC.

Audio Output Type: To select Audio Output Type PCM, Passthrough, Auto.

Digital Audio Delay(ms): To select the level of 0-1000.

Digital Audio Volume: To select the level of 0-100.

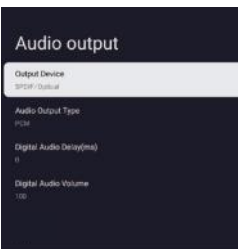
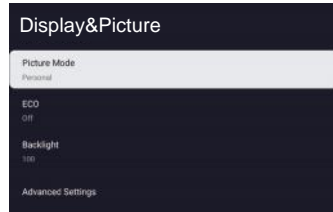
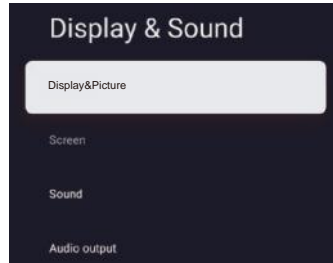

Network & Internet

⚙️ ->All settings->Settings->Network & Internet.

Select Wi-Fi or Ethernet to connect the monitor to the network environment and adjust network Settings.

All the available networks will be shown here and this is where you can configure your network.

If you have connected your TV via an Ethernet cable or the Wi-Fi option is not set to ON, wireless networks will not be listed and wireless network related options will not be available.

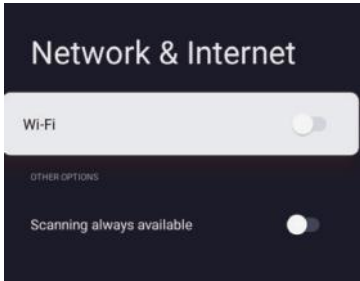

Accounts & Profiles

⚙️ ->All settings->Settings->Accounts & Profiles.

In this option, you can manage and add Google accounts.

Select Google account you are logged in, and then press the OK button to enter the sub-menu.

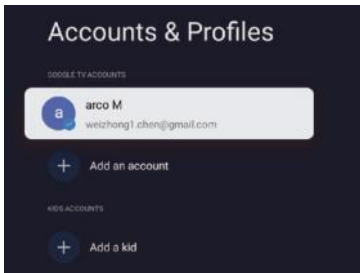

Privacy

⚙️ -> All settings -> Settings -> Privacy.

View or adjust privacy Settings for devices, accounts, and applications.

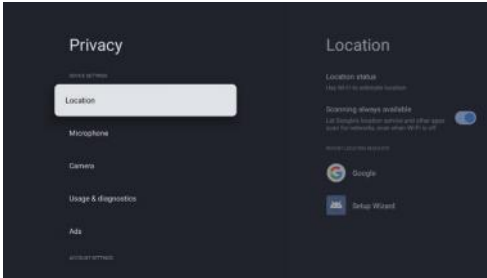

Apps

⚙️ -> All settings -> Settings -> Apps.

View or adjust application-specific Settings.

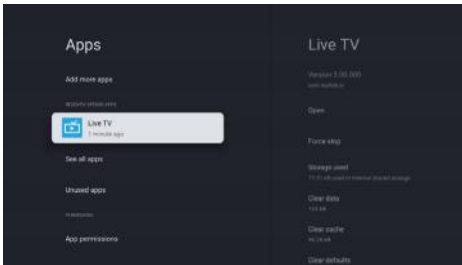

System

⚙️->All settings->Settings->System.

In this menu, you can read the information and settings of TV.

Accessibility: To select Ambient mode and Power&Energy

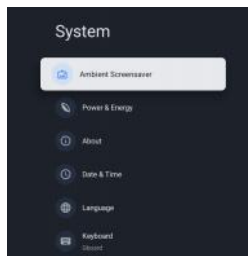
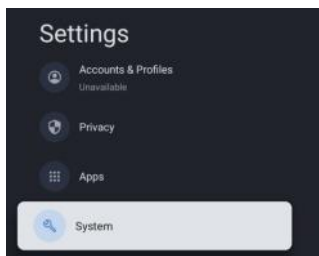

About: You can update the system, view or change Device name, Reset and read the information of TV.

- System update: Update TV system.
- Device name: View and can change the TV name.
- Reset: Google reset. After reset, your Google Account and the app you installed will be cleared.

Date & Time: To select Automatic date &time, Set date, Set time, Set time zone and Use 24-hour format.

Note: Set date and set time are available when Automatic date & time is set to OFF.

Language: To select the menu language as you need.

Keyboard: To select Current keyboard, Gboard Settings and Manage keyboards.

Storage: Display internal shared storage, if there is an external device, you can also display external settings Storage.

Ambient Screensaver: Screensavers settings, you can select the picture, the picture switching time, whether to show the weather and date, etc

Power & Energy: To select Power on behavior, Screen saver and Energy saver.

Cast: To select Always, While casting or Never.

System sounds: To select ON or OFF.

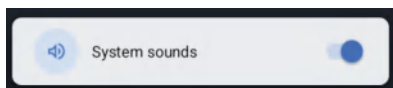

Television: To select Environment, Internal Version, Internal ID, Privacy Notice.

Restart: Restart your TV.

Accessibility

⚙️->All settings->Settings ->Accessibility.

Auxiliary settings for user preferences such talkback(Screen reader), text scaling, color correction, accessibility shortcut, keyboard accessibility, swith access, audio description, captions, hight contrast text, TVServiceMan-ager etc.

Remotes & Accessories

⚙️->All settings->Settings->Remotes & Accessories.

You can add an additional Voice Remote with Google to your TV, or you may also need to replace one if your old one broke. Other Bluetooth devices like speakers, games controllers can also be connected via Bluetooth.

NOTE: Under this menu, you can choose turn Bluetooth on or off, Add a new Remote & Accessories or set up a remote control or accessory that's already connected to your TV.

Follow the on screen instructions to pair it. (Press hold ← and 🏠 for 5 seconds on the "new" remote. Once it is discovered, it will appear in the list. And then press OK on your "old" remote to confirm adding this new remote).

NOTE: If you experience difficulties in pairing your remote with your TV you can turn off other wireless devices and try again.

If you want to unpair the Bluetooth remote, follow these steps:

1. Press 🏠 button to enter the home page.
 2. Press ^/~/</> to choose ⚙️ to enter.
- You can also directly select the ⚙️ button on the remote control.
3. Press ^/~/</> to choose Remotes & Accessories, and press OK to enter.
 4. Press ^/~/</> to choose you need to remove the remotes or accessory and press OK to enter.
 5. Press ^/~/ to choose Forget and choose Yes.

Help & Feedback

⚙️->All settings->Settings->Help & Feedback.

Provide feedback to Google or use the web search screen to access the Google Description Center.

Additional Information

Auto power standby function

The TV will automatically go into Standby mode in the following conditions:

1. No signal is received for 15 minutes.
2. [Sleep timer] is active in the [System] menu (p. 23).

Parental controls

[Parental controls] is in the [Quick Access Menu] menu (p. 16).



1. Enter the Parental controls interface.
2. Please set a new-4 digital PIN using the number keys on your remotecontrol or the keyboard shown below.
3. Confirm your PIN. (Enter your password again.)

Troubleshooting

Before requesting service or assistance, please follow these simple guides to resolve the problem.

If an error message appears, follow the message's instructions.

If the problem still persists, please contact your local dealer for assistance.

Symptoms	Items to Check and Actions to Follow
"Ghost" or double image	This may be caused by obstruction to the antenna due to high rise buildings or hills, Using a highly directional antenna may improve the picture.
No power	<ol style="list-style-type: none">1. Check if the TV's AC power cord is plugged into the outlet.2. Unplug the TV, wait for 60 seconds. Then reinsert plug into the outlet and turn on the TV again.
No picture	<ol style="list-style-type: none">1. Check antenna connections at the rear of the TV to see if it is properly connected to the TV.2. Possible broadcast station trouble. Try another channel.3. Adjust the contrast and brightness settings.
Good picture but no sound	<ol style="list-style-type: none">1. Increase the volume level by pressing the  + button on the remote control or on the TV control panel.2. Press the  button on the remote control to ensure mute is off.
Good sound but poor color	Adjust the contrast, color and brightness settings.
Snowy picture and noise	Check the antenna connection.
Horizontal dotted line	This may be caused by electrical interference (e.g. hair dryer, nearby neon lights, etc.) Turn off the equipment.
Television not responding to remote control	<ol style="list-style-type: none">1. Check whether the batteries are working. Replace if necessary.2. Clean the remote control sensor lens on the TV.3. You can still use the buttons on the your TV.
Pixels (dots) that are always dark or always lit	Your TV is precision-manufactured using an extremely high level of technology. However, sometimes pixels may not display correctly. These types of occurrences are inherent to this type of product and do not constitute a defective product.

Specification

PTV 32GQF-5026T	
Working voltage	110-240 V AC, 50/60 Hz
Power Consumption (W)	60 W
TV Dimensions DxLxH (with foot) (mm)	203.3 x 716x 474.8
TV Dimensions DxLxH (without foot) (mm)	66.2x 716 x 422.9
Net weight without stand	4.2KG
RF Aerial Input	75Ωunbalanced
Audio	MS12 config Y (Dolby Audio)
Audio Output Power(WRMS.) (10% THD)	2 x 8 W
Language of OSD	Multiple options
System	DTV: DVB-C/T/T2/S2 ATV: PAL
Channel coverage	DTV: DVB-T/T2: 177.5 MHz ~ 226.5 MHz 474 MHz ~ 858 MHz DVB-C: 113 MHz ~ 858 MHz DVB-S2: 950 MHz ~ 2150 MHz ATV: 46MHz ~ 862 MHz
Wi- Fi frequency range (Wi-Fi maximum power)	2412MHZ to 2472MHZ (<100mW) 5180MHZ to 5320MHZ (<100mW) 5500MHZ to 5700MHZ (<100mW) 5745MHZ to 5825MHZ (<25mW)
BT-frequency range (BT- maximum power)	2402MHZ to 2480MHZ (<10mW)
Software version (involve or above)	V02.00018

Note: Some specifications may differ in different regions or models, and please take your actual as the standard.

Country restrictions

This device is intended for household and/or office use in all EU countries (and other countries where the corresponding EU guideline is in place) without any restrictions excluding the countries listed below.

Country	Restriction
Bulgaria	General permit for outdoor use and use in public facilities
France	Use in closed spaces only for 2454-2483.5 MHz.
Italy	A general permit is required for use outside of private spaces.
Greece	Use in closed spaces only for 5470-5725 MHz.
Luxembourg	General permit for network and service offers (not for spectrum)
Norway	Broadcasting radio waves is not permitted in a geographic radius of 20 km around the center of Ny-Ålesund.
Russian Federation	Use in closed spaces only permitted

The regulations of individual countries are subject to change at any time. It is recommended that the user make an inquiry to the relevant agencies about the current stand of national regulations for 2.4 GHz and 5 GHz WiFi.

The device complies with RF specification when the device is used at 20 cm from your body.

Suggested writing Method:

According to Article 10(10) of Directive 2014/53/EU, the packaging shows that this radio equipment will be subject to some restrictions when placed on the market in Belgium (BE), Bulgaria (BG), the Czech Republic (CZ), Denmark (DK), Germany (DE), Estonia (EE), Ireland (IE), Greece (EL), Spain (ES), France (FR), Croatia (HR), Italy (IT), Cyprus (CY), Latvia (LV), Lithuania (LT), Luxembourg (LU), Hungary (HU), Malta (MT), Netherlands (NL), Austria (AT), Poland (PL), Portugal (PT), Romania (RO), Slovenia (SI), Slovakia (SK), Finland (FI), Sweden (SE), the United Kingdom (UK(NI)), Turkey (TR), Norway (NO), Switzerland (CH), Iceland (IS), and Liechtenstein (LI). The WLAN function for this device is restricted to indoor use only when operating in the 5150 to 5350 MHz frequency range.

Licences

The terms HDMI, HDMI High-Definition Multimedia Interface, HDMI Trade dress and the HDMI Logos are trademarks or registered trademarks of HDMI Licensing Administrator, Inc.



Manufactured under license from Dolby Laboratories. Dolby, Dolby Audio, and the double-D symbol are trademarks of Dolby Laboratories Licensing Corporation. Confidential unpublished works. Copyright © 2012-2024 Dolby Laboratories. All rights reserved.



This product contains free software that is subject to the GNU General Public License (GPL) and/or the GNU Lesser General Public License (LGPL). You may redistribute and/or publish it under the terms of the GNU General Public License or the GNU Lesser General Public License as published by the Free Software Foundation, either according to Version 2 or (at your option) any later version.

This program is published in the hope that it is of use to you but WITHOUT ANY GUARANTEE and especially without the implicit guarantee of BEING READY FOR THE MARKET or USE FOR A CERTAIN PURPOSE. You can find details in the GNU General Public License (GPL) and the GNU Lesser General Public License (LGPL). You can obtain the software from Imtron GmbH's customer service (per email at contact@imtron.eu or via the postal address IMTRON GmbH, Media-Saturn-Straße 1, 85053 Ingolstadt Germany). You can download the GNU General Public License (GPL) and the GNU Lesser General Public License (LGPL) at www.gnu.org/licenses/.

This device is suited solely for use in closed spaces. This device maybe used in all EU countries.

Imtron GmbH hereby declares that the radio equipment PTV 32GQF-5026T complies with the EU directive 2014/53/EU. Click on the following link to read the full text of the EU Declaration of Conformity: <https://www.peaq-online.com/downloads>.

You can access the European Product Database (EPREL) for information about the model via the link <https://eprel.ec.europa.eu/qr/2537839>. Alternatively, scan the QR code on the energy label.

PEAQ



PTV 32GQF-5026T

DE Bedienungsanleitung
EN User Manual
FR Mode d'emploi
ES Manual de instrucciones

HU Kezelési leírás
IT Manuale dell'utente
NL Gebruiksaanwijzing
PL Instrukcja obsługi

Table des matières

Introduction.....	3
Informations relatives à la sécurité	3
Connexion de l'antenne	6
Utilisation générale	9
Utilisation et contrôle du téléviseur.....	9
Télécommande	10
Assistant de configuration initial.....	11
Écran principal.....	14
Applications	15
Fonctions des menus.....	16
Utiliser les Paramètres Système.....	17
Informations supplémentaires	27
Caractéristique	28
Licences	30

Introduction

Les figures et les illustrations contenues dans ce manuel d'utilisation sont fournies à titre indicatif et peuvent différer du produit réel. La conception et les caractéristiques du produit sont sujettes à modification sans préavis.

Merci d'avoir choisi notre produit. Vous pourrez bientôt profiter de votre nouveau téléviseur. Veuillez lire attentivement ces instructions. Elles contiennent des informations importantes qui vous aideront à tirer le meilleur parti de votre téléviseur et à garantir une installation et un fonctionnement sûrs et corrects.

En raison des mises à jour périodiques du système d'exploitation de Google TV, les images, les instructions de navigation et les titres et emplacements des options de menu présentés dans ce manuel peuvent être différents de ce que vous voyez à l'écran.

Informations relatives à la sécurité

	ATTENTION RISQUE DE DÉCHARGE ÉLECTRIQUE NE PAS OUVRIR	
MISE EN GARDE : POUR RÉDUIRE TOUT RISQUE D'ÉLECTROCUTION, NE RETIREZ PAS LE CAPOT (OU PANNEAU ARRIÈRE). IL N'Y A AUCUNE PIÈCE RÉPARABLE PAR L'UTILISATEUR À L'INTÉRIEUR. CONFIEZ TOUTE RÉPARATION À UN TECHNICIEN QUALIFIÉ.		

En cas de conditions météorologiques extrêmes (orages, éclairs) et de longues périodes d'inactivité (départ en vacances), débranchez le téléviseur de l'alimentation principale.

Le connecteur d'alimentation principal doit rester accessible lors de l'installation afin de pouvoir débrancher l'appareil si nécessaire. L'appareil continuera à consommer de l'énergie en mode veille.

Remarque : Suivez les instructions à l'écran pour utiliser les fonctions correspondantes.

IMPORTANT - Veuillez lire attentivement ces instructions avant d'installer ou d'utiliser l'appareil.



⚠ AVERTISSEMENT : Cet appareil est destiné à être utilisé par des personnes (y compris des enfants) qui sont capables/expérimentées pour faire fonctionner un tel appareil sans surveillance, à moins qu'elles ne soient surveillées ou instruites sur l'utilisation de l'appareil par une personne responsable de leur sécurité.

- **Attention !** En cas de dysfonctionnement dû à des décharges électrostatiques et à des surtensions électriques momentanées, débranchez l'appareil et rebranchez-le.
- Utilisez ce téléviseur à une altitude inférieure à 2 000 mètres au-dessus du niveau de la mer, dans des endroits secs et dans des régions au climat modéré ou tropical.
- Le téléviseur est destiné à un usage domestique et à un usage général similaire, mais il peut également être utilisé dans des lieux publics.
- Pour la ventilation, laissez au moins 5 cm d'espace libre autour du téléviseur.
- Pour ne pas gêner la ventilation, les orifices de ventilation ne doivent pas être couverts ou obstrués par des objets tels que journaux, nappes de table, rideaux, etc.
- La prise du cordon d'alimentation doit être facilement accessible. Ne placez pas le téléviseur, un meuble, etc., sur le cordon d'alimentation. Un cordon d'alimentation ou une fiche endommagé peut provoquer un incendie ou une décharge électrique. Tenez le cordon d'alimentation par la fiche, ne débranchez pas le téléviseur en tirant sur le cordon d'alimentation. Ne touchez jamais le cordon d'alimentation/la fiche avec des mains mouillées, car cela pourrait provoquer un court-circuit ou une électrocution. Ne faites jamais de nœud dans le cordon d'alimentation et ne l'attachez pas avec d'autres cordons. Lorsqu'il est endommagé, il doit être remplacé par du personnel qualifié.
- N'exposez pas le téléviseur à des gouttes ou des éclaboussures de liquides et ne placez pas d'objets remplis de liquides, tels que des vases, des tasses, etc., sur ou au-dessus du téléviseur (par exemple, sur des étagères au-dessus de l'appareil).

- N'exposez pas le téléviseur à la lumière directe du soleil et ne placez pas de flammes nues, telles que des bougies allumées, sur le dessus ou à proximité du téléviseur.
- Ne placez pas de sources de chaleur telles que des radiateurs électriques, des radiateurs, etc., à proximité du téléviseur.
- Ne placez pas le téléviseur sur le sol ou sur des surfaces inclinées.
- Pour éviter tout risque d'étouffement, gardez les sacs en plastique hors de portée des bébés, des enfants et des animaux domestiques.
- Fixez soigneusement le support au téléviseur. Si le socle est muni de vis, serrez-les fermement pour éviter que le téléviseur ne penche. Ne serrez pas trop les vis et montez correctement les caoutchoucs de la béquille.
- Ne jetez pas les piles au feu ou avec des matériaux dangereux ou inflammables.

AVERTISSEMENT

- Les piles ne doivent pas être exposées à une chaleur excessive telle que soleil, feu, etc.
 - L'utilisation d'un casque ou d'écouteurs avec un volume sonore trop fort peut causer une perte auditive.
- SURTOUT - NE LAISSEZ JAMAIS** personne, en particulier les enfants, pousser ou heurter l'écran, pousser quoi que ce soit dans les trous, les fentes ou toute autre ouverture du boîtier.

 Attention	Risque de blessure grave ou de décès
 Risque de décharge électrique	Risque de tension dangereuse
 Maintenance	Élément d'entretien important

Le téléviseur risque de tomber et causer des blessures graves, voire la mort. Il est possible d'éviter beaucoup de risques de blessure, en particulier aux enfants, en prenant des précautions élémentaires telles que :

- Utilisez TOUJOURS des armoires ou des supports de montage recommandés par le fabricant du téléviseur.
- Utilisez TOUJOURS des meubles pouvant supporter le téléviseur en toute sécurité.
- Veillez TOUJOURS à ce que le téléviseur ne déborde pas du meuble sur lequel il est posé.
- Expliquez TOUJOURS aux enfants qu'il est dangereux de tenter d'atteindre le téléviseur ou ses touches de commande en grimant sur un meuble.
- Acheminez TOUJOURS les cordons et les câbles connectés à votre téléviseur de manière à ne pas trébucher dessus, à ne pas les tirer ou les happer.
- Ne placez JAMAIS un téléviseur sur un objet instable.
- Ne placez JAMAIS le téléviseur sur un meuble élevé (par exemple, armoire ou bibliothèque) sans fixer ce meuble et l'appareil à un support approprié.
- Ne placez JAMAIS de napperons ou d'autres pièces en tissu entre le téléviseur et le meuble sur lequel il est posé.
- Ne placez JAMAIS d'objets susceptibles d'inciter les enfants à grimper, comme des jouets ou des télécommandes, sur le dessus du téléviseur ou du meuble sur lequel il est posé.
- L'appareil ne peut être monté qu'à des hauteurs inférieures à 2 m.

Ces consignes doivent être respectées même avec un téléviseur existant.

Les appareils reliés à la terre de protection de l'installation du bâtiment par le biais de la connexion au SECTEUR ou d'autres appareils avec une connexion à la terre de protection et à un système de distribution de télévision utilisant un câble coaxial, peuvent, dans certaines circonstances, créer un risque d'incendie. La connexion à un système de distribution de télévision doit donc être assurée par un dispositif assurant l'isolation électrique en dessous d'une certaine gamme de fréquences (isolateur galvanique).

Accessoires inclus

- Télécommande
- Piles : 2 x AAA
- Manuel

AVERTISSEMENTS CONCERNANT LE MONTAGE MURAL

- Lisez les instructions avant de monter votre téléviseur au mur.
- Le kit de montage mural est optionnel. Vous pouvez l'obtenir auprès de votre revendeur local, s'il n'est pas fourni avec votre téléviseur.
- N'installez pas le téléviseur au plafond ou sur un mur incliné.
- Utilisez les vis de montage mural et autres accessoires spécifiés.
- Serrez fermement les vis du montage mural pour éviter que le téléviseur ne tombe. Ne serrez pas trop les vis.

Installation du socle et montage mural

Préparatifs pour monter/démonter le socle

Sortez le(s) socle(s) et le téléviseur de la boîte d'emballage et placez le téléviseur sur une table de travail avec l'écran tourné vers le bas sur un tissu propre et doux (couverture, etc.).

- Utilisez une table plane et robuste plus grande que la télévision.
- Ne tenez pas la partie du panneau de l'écran.
- Veillez à ne pas rayer ou casser le téléviseur.

Montage du socle

1. Placez le(s) socle(s) sur le(s) motif(s) de montage du socle à l'arrière du téléviseur.
2. Insérez les vis fournies et serrez-les doucement jusqu'à ce que le socle soit correctement fixé.

Retrait du socle du téléviseur

Veillez à retirer le socle de la manière suivante lors de l'utilisation du support mural ou si vous devez emballer à nouveau le téléviseur.

- Placez le téléviseur sur une table de travail, l'écran vers le bas, sur un chiffon propre et doux. Laissez le(s) socle(s) dépasser du bord de la surface.
- Dévissez les vis qui fixent le(s) socle(s)
- Retirez le(s) socle(s).

Lors de l'utilisation du support mural

Votre téléviseur est également préparé pour un support mural conforme à la norme VESA. S'il n'est pas fourni avec votre téléviseur, contactez votre revendeur local pour acheter le support mural recommandé.

Trous et mesures pour l'installation du support mural ;

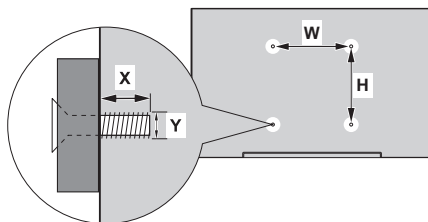

MESURES DU SUPPORT MURAL VESA		
Taille des trous (mm)	W	H
	100	100
Taille des vis		
Longueur (X)	min. (mm)	7
	max. (mm)	10
Filetage (Y)	M4	

Modèle : PTV 32GQF-5026T

Connexion de l'antenne

Branchez la fiche de l'antenne ou de la télévision par câble à la prise ANTENNA/CABLE IN(ANT) ou la fiche satellite à la prise SATELLITE IN (LNB) située à l'arrière du téléviseur.

Dos du téléviseur

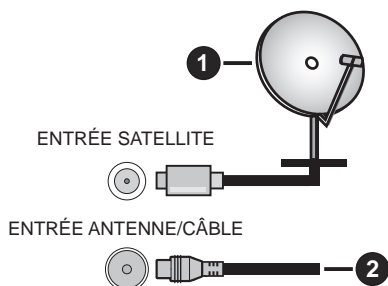

1. Satellite
2. Antenne ou câble



- Si vous souhaitez connecter un appareil au téléviseur, assurez-vous que le téléviseur et l'appareil sont tous deux éteints avant d'effectuer la connexion. Une fois la connexion établie, vous pouvez allumer les appareils et les utiliser.
- Si vous souhaitez connecter un appareil au téléviseur, vous devez utiliser un câble blindé de bonne qualité, qui garantit la compatibilité électromagnétique du produit et du câble utilisé dans son ensemble.

Autres connexions



- Si vous souhaitez connecter un appareil externe au téléviseur, assurez-vous que le téléviseur et l'appareil sont tous deux éteints avant d'effectuer la connexion. Une fois la connexion établie, vous pouvez allumer les appareils et les utiliser.
- Si vous souhaitez connecter un appareil externe au téléviseur, vous devez utiliser un câble blindé de bonne qualité, qui garantit la compatibilité électromagnétique du produit et du câble utilisé dans son ensemble.

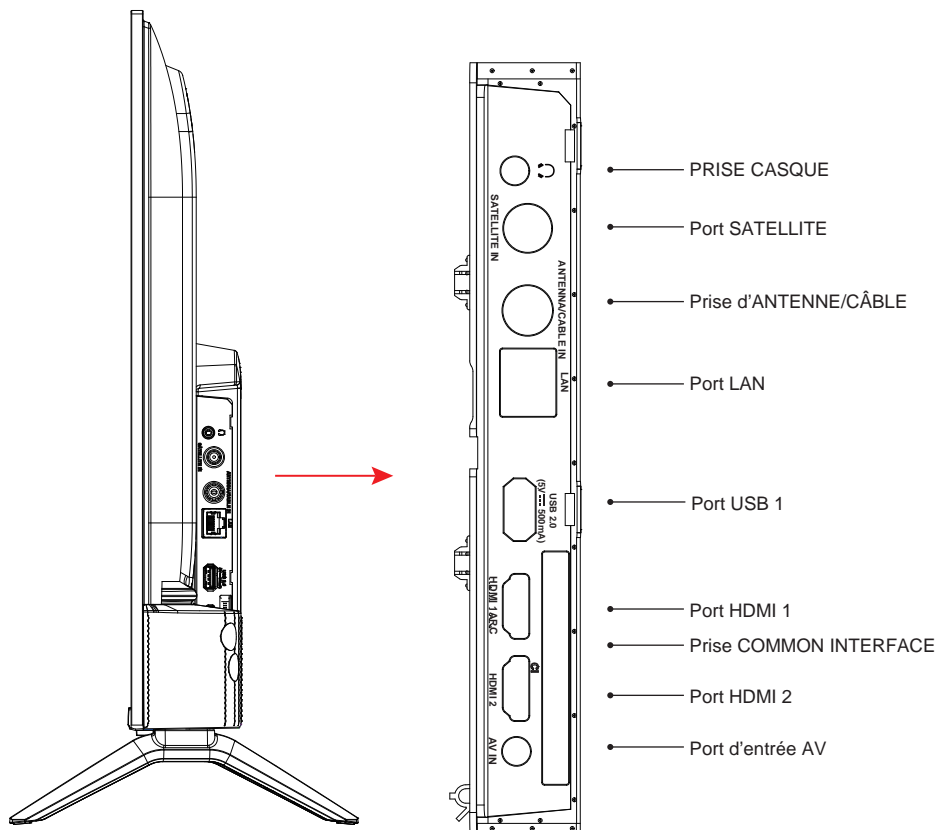

REMARQUE : Les options de connectivité d'entrée et de sortie peuvent varier d'un modèle à l'autre.

N'insérez ou ne retirez le module CI que lorsque le téléviseur est ÉTEINT. Vous devez vous référer au manuel d'instruction du module pour plus de détails sur les réglages. Les entrées USB du téléviseur prennent en charge des appareils d'une capacité maximale de 500 mA. La connexion d'appareils dont le courant est supérieur à 500 mA peut endommager le téléviseur. Lorsque vous connectez un équipement à votre téléviseur à l'aide d'un câble HDMI, pour garantir une immunité suffisante contre les rayonnements de fréquences parasites et une transmission sans problème des signaux haute définition,.



* Ne touchez pas ou ne soyez pas à proximité du port du syntoniseur/du port AV/du port des écouteurs/des bornes HDMI, et empêchez toute décharge électrostatique de perturber ces bornes en mode de fonctionnement USB et LAN, sous peine d'arrêter le fonctionnement du téléviseur ou de provoquer un état anormal, puis redémarrez le téléviseur et rétablissez manuellement le mode de fonctionnement d'origine.

Équipement audio-vidéo

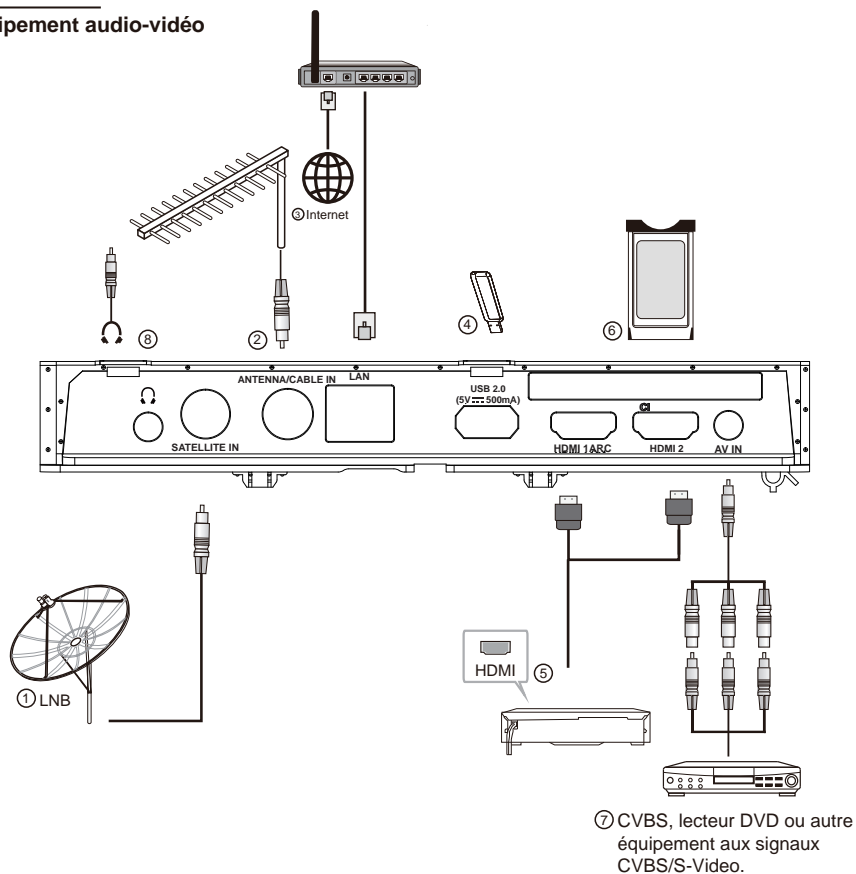

No	Nom	Description
1	ENTRÉE SATELLITE	Cette prise permet de connecter le port du récepteur satellite.
2	ENTRÉE ANTENNE/CÂBLE	Permet la connexion d'un câble coaxial pour recevoir le signal d'une antenne, câble ou décodeur.
3	LAN	Port du réseau local (LAN). Connectez un câble LAN à ce port pour vous connecter au réseau.
4	USB	Port USB. Connectez-y un périphérique de stockage USB pour la lecture de fichiers multimédias.
5	HDMI	Connectez une source de signal d'entrée HDMI, telle qu'un lecteur DVD, via les interfaces HDMI.
6	INTERFACE COMMUNE	Logement de l'INTERFACE COMMUNE
7	Entrée AV	Connectez les sources de signaux audio et vidéo via l'entrée AV IN. Il est recommandé d'acheter un câble AV avec une bague magnétique pour éviter les interférences de signal.
8	PRISE CASQUE	Permet de brancher un casque pour écouter le son provenant du téléviseur.

REMARQUE : Les options de connectivité d'entrée et de sortie peuvent varier d'un modèle à l'autre.

Utilisation générale

Mise en marche/arrêt du téléviseur

Brancher l'alimentation

IMPORTANT : Le téléviseur est conçu pour fonctionner sur une prise de 110 à 240 V CA, 50/60 Hz.

Après le déballage, laissez le téléviseur atteindre la température ambiante de la pièce avant de le brancher sur le secteur. Branchez le câble d'alimentation dans une prise secteur. Le téléviseur passe en mode veille

Allumer le téléviseur à partir de la veille

Si le téléviseur est en mode veille, le voyant de veille s'allume. Pour allumer le téléviseur à partir du mode veille :

- Appuyez sur la touche Veille de la télécommande.
- Appuyez sur la touche de contrôle du téléviseur. Le téléviseur s'allume alors.

Pour mettre le téléviseur en veille

- Appuyez sur la touche Veille de la télécommande.
- Appuyez sur la touche de contrôle du téléviseur, le menu des options de fonction s'affiche.
Appuyez sur : Déplacer
Maintenez la pression : Choisir
Appuyez sur la touche  et maintenez-la enfoncée pendant environ 2 secondes, le téléviseur passe en mode veille.

Pour arrêter le téléviseur

Pour éteindre complètement le téléviseur, débranchez le cordon d'alimentation de la prise secteur.

Utilisation et contrôle du téléviseur

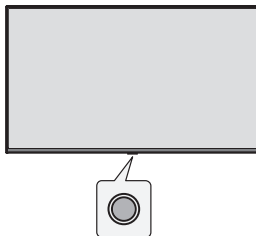

Votre téléviseur est équipé d'une seule touche de commande. Cette touche vous permet de contrôler les fonctions Entrées / Augmenter-Baisser le volume / Chaîne suivante-précédente / Veille-Arrêt du téléviseur.

Remarque : la position du bouton de commande peut varier selon le modèle.

Utilisation de la touche de commande

- Appuyez sur la touche de contrôle pour afficher le menu des options de fonction.
- Appuyez ensuite à plusieurs reprises sur la touche pour déplacer le curseur sur l'option souhaitée, le cas échéant.
- Appuyez sur cette touche pendant environ 2 secondes pour utiliser la fonction, accéder au sous-menu ou sélectionner l'option.

Allumer/Éteindre

Le téléviseur étant éteint, appuyez brièvement sur le bouton pour l'allumer.

Le téléviseur étant allumé, appuyez brièvement sur le bouton pour afficher le bouton virtuelle comme illustré ci-dessous.

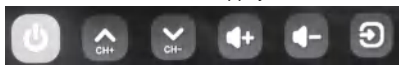

Éteindre

Pour éteindre totalement l'appareil, vous devez retirer la fiche du téléviseur de la prise secteur.

Chaîne suivante

Chaîne précédente

Augmenter le volume

Diminution du volume

- Source d'entrée**
Appuyez longuement pour afficher le choix de la source d'entrée, puis relâchez la touche une fois que le curseur est passé à la source choisie.

Télécommande

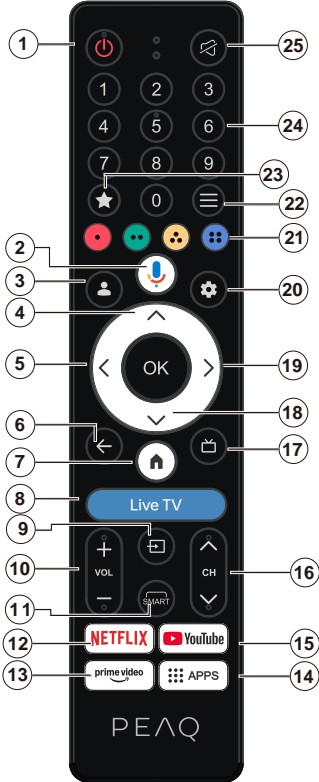

1. Veille/Marche
2. Active le microphone de la télécommande
3. Connexion à Google TV.
4. Touches de direction haut et bas
5. Touche de navigation gauche
6. Permet de revenir à l'écran de menu précédent, de revenir à une étape en arrière, de fermer les fenêtres ouvertes.
7. Ouvre l'écran d'accueil.
8. Ouvre Live TV d'accueil.
9. Ouvre la liste des sources d'entrée.
10. Augmente/diminue le niveau du volume.
11. Accède à l'interface des fonctions SMART.
12. Accès direct à la page d'accueil de NETFLIX.
13. Accès direct à la page d'accueil de Prime Video.
14. Passe à la page d'accueil des applications.
15. Aller à la page d'accueil YouTube.
16. Appuyez sur cette touche pour changer de chaîne.
17. Passe à l'affichage du guide électronique des programmes.
18. Touche de direction bas
19. Touche de navigation droite
20. Accès à l'utilisation du système de menus du téléviseur.
21. Permettent d'exécuter plusieurs opérations liées au guide des opérations affiché sur l'écran du menu.
22. Accès au menu d'accès rapide.
23. Permet de régler ou de désactiver les chaînes favorites.
24. Appuyez sur ces touches pour sélectionner le numéro.
25. Pour activer ou désactiver le son.

Insertion des piles dans la télécommande.

Retirez le couvercle arrière pour révéler le compartiment à piles situé à l'arrière de la télécommande. Insérez deux piles AAA de 1,5 V. Assurez-vous que les signes (+) et (-) correspondent (respectez la polarité). Ne mélangez pas les anciennes et les nouvelles piles. Remplacez la batterie par une pile identique ou de type similaire uniquement. Remettez le couvercle en place.

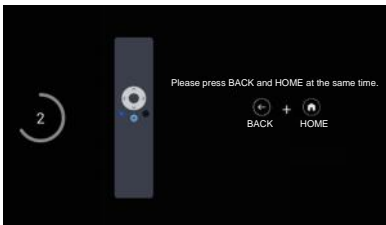

Coupler la télécommande au téléviseur

Lorsque le téléviseur est allumé pour la première fois, un processus de couplage de la télécommande est effectué lors de la configuration initiale. À ce stade, votre télécommande devrait se coupler automatiquement avec votre téléviseur, mais si ce n'est pas le cas, suivez les instructions à l'écran pour la coupler. Si vous rencontrez des difficultés pour coupler votre télécommande avec votre téléviseur, vous pouvez désactiver d'autres appareils sans fil et réessayer.

Assistant de configuration initial

Remarque : Suivez les instructions affichées à l'écran pour terminer la procédure de configuration initiale. Utilisez les touches directionnelles et la touche de sélection de la télécommande pour sélectionner, régler, confirmer et poursuivre.
Lorsque vous allumez le téléviseur pour la première fois, un assistant apparaît pour vous guider dans les réglages initiaux suivants :

Pour que la télécommande fonctionne, elle doit être couplée avec le téléviseur, suivez les instructions à l'écran pour la coupler.

1. Choisir votre langue

Les options de sélection de la langue s'affichent à l'écran. Sélectionnez la langue souhaitée dans la liste et appuyez sur OK pour continuer.

2. Sélectionner votre région ou pays

Les options de la région ou du pays sont énumérées à l'écran. Sélectionnez la région ou le pays souhaité dans la liste et appuyez sur OK pour continuer.

3. Sélectionnez le réseau Wi-Fi auquel vous souhaitez vous connecter, appuyez sur la touche et entrez le mot de passe pour confirmer que la connexion est réussie.



- Vous pouvez également sélectionner « Sauter » pour le régler sur le téléviseur de base.

Lorsque nous sélectionnons « Configurer la télévision de base ».

4. Se connecter à votre réseau

Si vous avez connecté votre téléviseur à Internet à l'aide d'un câble Ethernet avant le début de la configuration initiale, vous n'aurez pas à effectuer cette étape. Si vous ne l'avez pas fait, votre téléviseur recherchera et répertoriera les réseaux sans fil à cette étape. Sélectionnez votre réseau et appuyez sur la touche OK pour vous y connecter. Sélectionnez Ignorer dans la liste pour ignorer cette étape.

5. Veuillez lire et accepter les conditions de service et la politique de confidentialité de Google. Sélectionnez « Accepter » pour passer à l'étape suivante.

6. Choix de votre environnement.

Dans l'étape suivante de la configuration initiale, vous pouvez définir le mode d'environnement du téléviseur. Il est recommandé de sélectionner « Maison » pour une utilisation à domicile.

7. Veuillez lire et accepter les termes et conditions.

Lisez les Conditions générales, puis appuyez sur OK pour confirmer et passer à l'étape suivante.

8. Veuillez lire et accepter l'avis sur la confidentialité.

Lisez l'Avis de confidentialité, puis appuyez sur OK pour confirmer et passer à l'étape suivante.

Dans l'écran suivant, vous pouvez cocher les services concernés, puis appuyer sur OK pour confirmer et passer à l'étape suivante, ou vous pouvez sélectionner « Cocher tout et suivant » pour passer à l'étape suivante.

9. Veuillez lire et accepter l'avis sur les cookies

Lisez l'Avis sur les cookies, puis appuyez sur OK pour confirmer et passer à l'étape suivante.

10. Installation des chaînes

Sélectionner le mode de syntonisation : Antenne, câble, satellite ; type : numérique, analogique, tous. Sélectionnez « Rechercher » pour lancer la recherche. Avant que la recherche démarre, il vous sera demandé de vérifier si votre câble d'antenne est correctement branché dans la prise d'antenne sur votre téléviseur. Vous pouvez également ignorer cette étape en sélectionnant « Ignorer » à l'écran.

Remarque : Veuillez noter que le processus de recherche prendra un certain temps.

11. Vérifiez les paramètres.

Une fois la configuration terminée, l'interface [Vérifiez les paramètres] apparaît à l'écran ; appuyez sur OK pour terminer la configuration initiale. Vous pouvez également revenir à l'étape précédente et y apporter des modifications.

Lorsque nous sélectionnons « Configurer Google TV ».

4. Configuration à l'aide de l'application Google Home.

Vous pouvez essayer de configurer le téléviseur avec votre téléphone.

Tout d'abord, activez le Bluetooth de votre téléphone (Remarque : Assurez-vous que l'application Google Home est installée sur votre téléphone). Accédez à l'application Google Home sur votre téléphone, recherchez votre téléviseur et appuyez sur Connecter. Une fois la connexion établie, scannez le code QR sur votre téléviseur avec votre téléphone portable.

Lorsque votre téléphone est connecté à votre téléviseur, vous pouvez le configurer sur votre téléphone (connectez-vous au Wi-Fi et accédez à votre compte Google), votre téléviseur recevra automatiquement le Wi-Fi et les informations du compte Google sur votre téléphone.

Vous pouvez également utiliser la télécommande pour configurer votre téléviseur et vous connecter à votre compte Google.

Appuyez sur les touches  et OK pour passer à l'étape suivante.

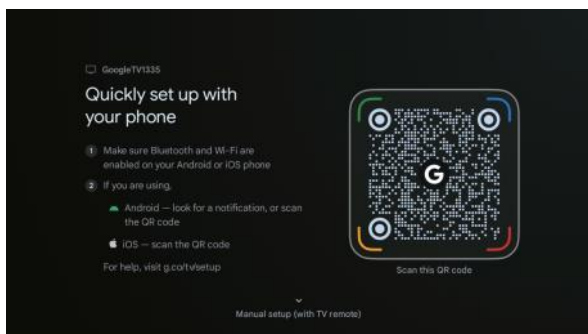

5. Se connecter à votre réseau

Si vous avez connecté votre téléviseur à Internet à l'aide d'un câble Ethernet avant le début de la configuration initiale, vous n'aurez pas à effectuer cette étape. Si vous ne l'avez pas fait, votre téléviseur recherchera et répertoriera les réseaux sans fil à cette étape. Sélectionnez votre réseau et appuyez sur la touche OK pour vous y connecter.

Remarque : Pour utiliser GOOGLE TV, il faut se connecter au Wi-Fi.

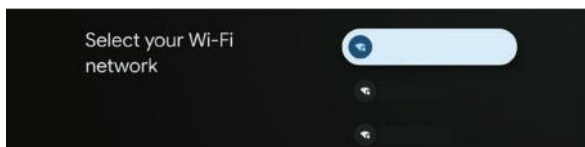

6. Se connecter avec votre compte Google

Sur l'écran suivant, vous pouvez vous connecter à votre compte Google. Votre téléviseur doit être connecté à un compte Google pour utiliser les services Google. Si vous ne possédez pas déjà un compte Google, vous pouvez en créer un en sélectionnant l'option « Créer un compte »

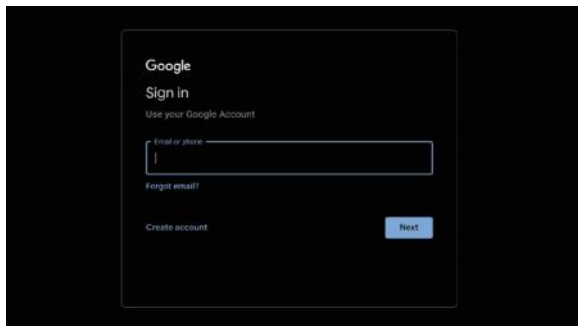

7. Veuillez lire et accepter les conditions de service et la politique de confidentialité de Google. Sélectionnez « Accepter » pour passer à l'étape suivante.

8. Recherchez parmi toutes vos applications TV. Sélectionnez « Autoriser » ou « Non merci » pour passer à l'étape suivante.



9. Sélectionnez vos services.

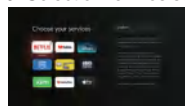

10. Choix de votre environnement.

Dans l'étape suivante de la configuration initiale, vous pouvez définir le mode d'environnement du téléviseur. Il est recommandé de sélectionner « Maison » pour une utilisation à domicile.

11. Veuillez lire et accepter les termes et conditions.

Lisez les conditions générales, puis appuyez sur OK pour confirmer et passer à l'étape suivante.

12. Veuillez lire et accepter l'avis sur la confidentialité.

Lisez l'Avis de confidentialité, puis appuyez sur OK pour confirmer et passer à l'étape suivante.

Dans l'écran suivant, vous pouvez cocher les services concernés, puis appuyer sur OK pour confirmer et passer à l'étape suivante, ou vous pouvez sélectionner « Cocher tout et suivant » pour passer à l'étape suivante.

13. Veuillez lire et accepter l'avis sur les cookies

Lisez l'Avis sur les cookies, puis appuyez sur OK pour confirmer et passer à l'étape suivante.

14. Installation des chaînes

Sélectionnez le mode de syntonisation : antenne, câble, satellite ; type : numérique, analogique, tous.

Sélectionnez « Rechercher » pour lancer la recherche. Avant que la recherche démarre, il vous sera demandé de vérifier si votre câble d'antenne est correctement branché dans la prise d'antenne sur votre téléviseur. Vous pouvez également ignorer cette étape en sélectionnant « Ignorer » à l'écran.

Remarque : Veuillez noter que le processus de recherche prendra un certain temps.

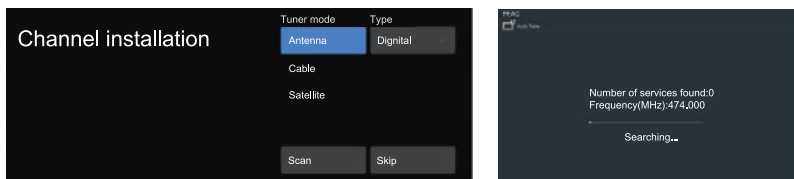

15. Vérifiez les paramètres.

Une fois la configuration terminée, l'interface [Vérifiez les paramètres] apparaît à l'écran ; appuyez sur OK pour terminer la configuration initiale. Vous pouvez également revenir à l'étape précédente et y apporter des modifications.

16. Vérifiez les paramètres.

Une fois la configuration terminée, l'interface [Vérifiez les paramètres] apparaît à l'écran ; appuyez sur OK pour terminer la configuration initiale. Vous pouvez également revenir à l'étape précédente et y apporter des modifications.

17. Installation de vos applications.

Remarque : Une fois la connexion Internet établie, le téléviseur recherchera des mises à jour logicielles et téléchargera la dernière version du logiciel, le cas échéant. Veuillez noter que cela peut prendre un certain temps.

L'installation est maintenant terminée et votre téléviseur est prêt à l'emploi.

Remarque : En cas d'échec de la recherche, vérifiez la connexion du câble RF, puis suivez les instructions à l'écran.

Écran principal

L'écran principal est au centre de votre téléviseur. Appuyez sur la touche Accueil de votre télécommande pour afficher l'écran principal. À partir de l'écran principal, vous pouvez lancer n'importe quelle application, passer à une chaîne de télévision, regarder un film ou passer à un appareil connecté, ou encore gérer les réglages. En fonction de la configuration de votre téléviseur et du pays sélectionné lors de la configuration initiale, l'écran principal peut contenir différents éléments.

Vous pouvez faire défiler les options et le contenu de votre écran d'accueil à l'aide des touches directionnelles. Lorsque le curseur survole une icône, les informations sur le contenu en vedette s'affichent. Les options et le contenu disponibles peuvent varier en fonction de l'état de la connexion réseau de votre téléviseur et de la connexion à votre compte Google.

Appuyez sur  pour afficher la page d'accueil.

Appuyez sur  pour sélectionner des icônes dans la liste à l'écran.

Appuyez sur **OK** pour ouvrir chaque option.

Appuyez sur  ou  pour quitter l'application.

Remarque :

Après la connexion à Internet, Google se met en ligne et effectue sa mise à jour de temps à autre. Cette image n'est donnée qu'à titre d'exemple, et c'est la version actuelle de Google qui prévaudra.

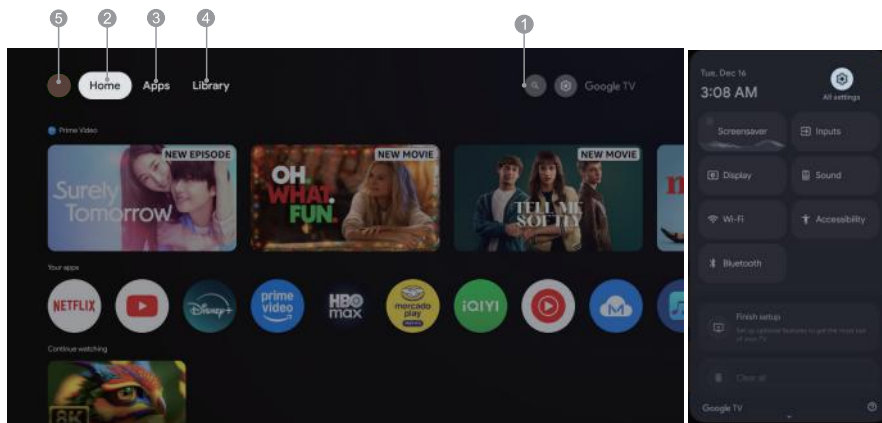







1. Recherche : Maintenez le bouton de l'assistant enfoncé et dites Rechercher des films, des émissions, des applications et plus encore.
2. Maison : sélectionnez des icônes dans la liste à l'écran.
3. Applications : Affiche la liste des applications favorites ou accède au centre d'applications.
4. Bibliothèque : Votre bibliothèque est vide, retrouvez vos achats, vos locations et regardez les contenus listés sur TV, mobile et web ici.
5. ● : vous pouvez ajouter des comptes d'utilisateurs.

Remarque :

1. Les fonctions et le contenu de la « Page d'accueil » peuvent varier selon les pays et les modèles.
2. Avant d'utiliser les fonctions réseau de la page d'accueil, telles que les applications réseau, etc., connectez d'abord le téléviseur à un réseau.
3. Les droits d'auteur des icônes appartiennent aux fournisseurs d'applications.

Applications

Menu -> Paramètres -> Applications.

1. Appuyez sur  pour afficher la page d'accueil.
2. Appuyez sur la touche  pour sélectionner [Applications] dans la liste.
3. Appuyez sur la touche  pour sélectionner « Rechercher des applications et des jeux » et appuyez sur OK pour confirmer.
4. Appuyez sur la touche  pour utiliser la touche virtuelle à l'écran, saisissez l'application que vous souhaitez rechercher et sélectionnez  pour lancer la recherche.
5. Appuyez sur la touche  pour sélectionner l'application à installer et appuyez sur OK pour confirmer.
6. Le téléchargement et l'installation de l'application s'effectuent automatiquement (l'appareil doit être connecté au réseau).



Désinstaller les applications

1. Allez dans le menu [système], sélectionnez Applications et appuyez sur OK pour confirmer.
2. Sélectionnez [Voir toutes les applications], appuyez sur  pour sélectionner l'application que vous souhaitez supprimer et appuyez sur OK pour confirmer.
3. Sélectionner [Désinstaller] et appuyez sur OK pour confirmer.

Vous pouvez également sélectionner l'application que vous souhaitez supprimer sur la page d'accueil, appuyez sur la touche OK et maintenez-la enfoncée, puis suivez les instructions qui s'affichent à l'écran pour la supprimer.

Netflix : Appuyez sur cette icône pour accéder à l'application Netflix. Netflix est un service de streaming qui permet aux utilisateurs de regarder une grande variété d'émissions de télévision primées, de films, de documentaires et bien d'autres choses encore.

Prime Video : Appuyez à divers programmes originaux d'Amazon Prime ainsi qu'à d'autres films et émissions de télévision populaires. Tout d'abord, choisissez <Se connecter> pour enregistrer votre téléviseur avec votre compte Amazon sur votre appareil TV ou sur le site Web d'Amazon.

YouTube : appuyez sur cette icône pour accéder à l'application YouTube. Utilisez cette application pour regarder une grande variété de vidéos en ligne.

Fast Cast : Une application qui fournit rapidement du contenu mobile au téléviseur, permettant aux utilisateurs de livrer rapidement des contenus multimédias tels que photos, vidéos, musique, etc., au téléviseur.

Étape Fast Cast :

1. Scannez le code pour télécharger l'application mobile, ou recherchez « FastCast » dans la boutique des applications.
2. Recherchez les appareils du réseau local et sélectionnez votre téléviseur. Le téléphone portable et le téléviseur sont connectés au même Wi-Fi. Nom de l'appareil : FastCast dc
3. Sélectionnez le fichier multimédia de votre téléphone portable diffusé sur votre téléviseur.

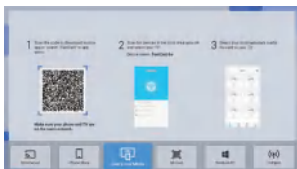

Remarque :

1. Cette fonction peut ne pas être disponible pour certains appareils mobiles et elle dépend du chipset qui prend en charge le format des fichiers.

2. Recommandations d'environnements de travail :

A : Recommandations pour la vitesse du réseau local de 1 à 2 m/s

B : Fichiers applicables : la définition de la vidéo 4K doit être de 30 ips ; les définitions inférieures à 4K n'ont pas cette limite.

C : Fichiers requis : MP4, AVI, TS, FLV, f4v, m3u8 (dépend du chipset pris en charge).

Lecteur multimédia : vous pouvez voir les fichiers correspondants sur la clé USB.

Fonctions des menus

Accès aux chaînes

En mode TV, appuyez sur les touches \vee/\wedge de la télécommande ou sur les touches correspondantes du téléviseur pour parcourir les chaînes.

Les entrées

Appuyez sur \square , puis sur \vee/\wedge pour sélectionner votre source préférée, et enfin sur OK pour confirmer.

Remarque : la source disponible peut varier selon le modèle.

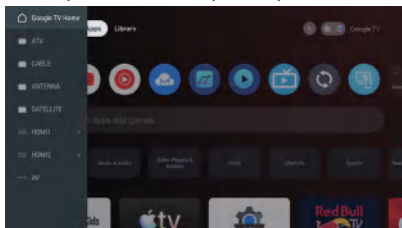

Volume

Contrôle du volume : Appuyez sur les touches \updownarrow de la télécommande ou sur les touches correspondantes du téléviseur pour augmenter ou diminuer le volume.

Coupeure du son : Appuyez sur la touche 🔇 pour couper temporairement le son. Appuyez sur cette touche à nouveau ou sur la touche \updownarrow pour rétablir le son.

Utilisation

Remarque : Certaines des fonctions pourront être indisponibles avec certaines sources. Et sur certains modèles, certaines options ne sont pas disponibles.

Cette section décrit les menus et les réglages de votre téléviseur. Chaque menu est décrit dans les moindres détails pour vous aider à tirer le maximum de votre téléviseur. Pour accéder au système de menus :

1. En mode TV, appuyez sur la touche \equiv de la télécommande pour afficher la liste d'accès rapide.
2. Appuyez sur la touche \langle/\rangle pour sélectionner l'option souhaitée, puis appuyez sur OK pour ouvrir le sous-menu correspondant.
3. Dans le sous-menu, utilisez les touches \langle/\rangle et OK pour effectuer les réglages, ou utilisez la touche \vee/\wedge pour sélectionner un élément, utilisez OK pour accéder et opérer selon l'affichage à l'écran ou le guide.
4. Appuyez sur \leftarrow pour retourner au menu précédent.

Remarque : En fonction de la source du signal, le menu qui s'affiche peut être différent, veuillez vous référer à la situation réelle.

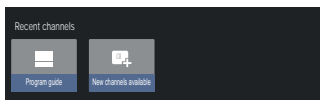

Guide des programmes : Accède à l'interface EPG, uniquement sous les sources DTV.

Nouvelles chaînes disponibles : Nouvelles chaînes disponibles, y compris celles des entrées CÂBLE, ANTENNE et SATELLITE.

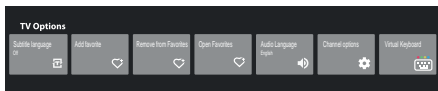

Langue de sous-titrage : permet de sélectionner Désactivé, Basique et Malentendants.

Ajouter un favori : Ajoute comme émission favorite.

Retirer des favoris : Supprime l'émission de votre liste de favoris.

Ouvrir les favoris : Ouvre votre liste de favoris.

Langue audio : permet de sélectionner la langue audio.

Options des chaînes : Règle les options de fonction des chaînes, permet de sélectionner Masquer les chaînes,

Contrôle parental, Code PIN CI CAM,

Interface commune, Langue audio, État du signal, Licences open source et Version.

Clavier virtuel : Active le clavier virtuel. Appuyez sur la touche \leftarrow pour le fermer.

Redémarrer

⚙️->Tous les paramètres->Système->À propos->Redémarrer.
Cette section décrit comment redémarrer votre téléviseur.

1. En mode TV, appuyez sur la touche ⚙️ de la télécommande pour afficher la liste des paramètres.
2. Utilisez la touche ^/∨ pour sélectionner le système, puis appuyez sur OK pour ouvrir le sous-menu À propos.
3. Dans le sous-menu, appuyez sur OK pour ouvrir le redémarrage. Vous pouvez ici choisir de redémarrer votre téléviseur.

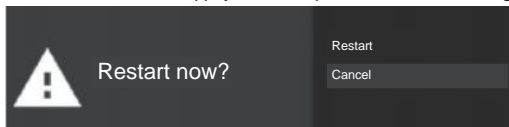

Réinitialisation aux paramètres d'usine

⚙️->Tous les paramètres->Système->À propos->Réinitialisation->Réinitialisation aux paramètres d'usine.

Dans le sous-menu de réinitialisation aux paramètres d'usine, appuyez sur OK pour réinitialiser l'appareil. Ici, vous pouvez choisir de restaurer les paramètres d'usine. Cette opération rétablit les paramètres par défaut de votre appareil et efface toutes les données, les comptes, les fichiers et les applications téléchargées.

Utiliser les Paramètres Système

En mode TV, appuyez sur la touche ⚙️ de la télécommande pour afficher les paramètres, puis appuyez sur OK pour accéder à l'écran Paramètres du système.

Le menu Paramètres vous permet de configurer le téléviseur selon vos préférences. Chaque menu est décrit dans les moindres détails pour vous aider à tirer le maximum de votre téléviseur.

Remarque : Certaines des fonctions pourront être indisponibles avec certaines sources. Et sur certains modèles, certaines options ne sont pas disponibles.

Configurer Google TV

Si vous avez sélectionné « Configurer la télévision de base » lors de la configuration, vous pouvez vous connecter à votre compte Google ici.

Accédez à ce menu de deux manières. Tout d'abord, dans l'interface ACCUEIL, appuyez sur la touche ∨/^ pour sélectionner « Configurer Google TV » et passez à l'étape suivante.

Remarque : Les images sont présentées à titre d'illustration et de référence uniquement.

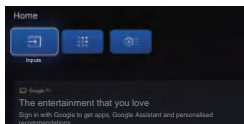

Ensuite, sélectionnez « Configurer Google TV » dans les réglages. Suivez les instructions pour vous connecter à votre compte Google.

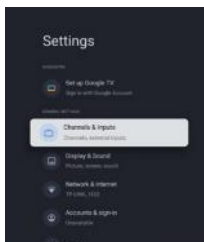

Ajouter un compte Google

Si vous êtes déjà connecté à votre compte Google, sélectionnez « Compte et connexion » dans les paramètres et sélectionnez « Ajouter un compte » pour ajouter un compte Google.

Vous pouvez également ajouter un compte en appuyant sur l'icône ronde de l'interface Sélectionner MAISON.

Chaînes et entrées

Remarque : Cette fonction est uniquement disponible en mode TV. En fonction de la source du signal, le menu qui s'affiche peut être différent, veuillez vous référer à la situation réelle.

ATV

En mode TV, 1. Appuyez sur la touche  de la télécommande pour sélectionner ATV et validez.

2. Appuyez sur la touche  de la télécommande pour accéder au menu des réglages et sélectionnez « Chaînes et entrées » pour valider.

- Pays ou région : affiche votre pays ou région.
- Recherche analogique automatique : Appuyez sur OK pour lancer le processus de recherche automatique.

La recherche peut prendre plusieurs minutes. Pendant le processus, vous pouvez appuyer sur la touche  pour l'interrompre.

- Recherche analogique manuelle :

Appuyez sur OK pour accéder à l'interface.



Appuyez sur la touche  pour régler le programme, le système audio, le système de couleurs et la fréquence, puis appuyez sur OK pour l'option « Fréquence » afin de lancer la recherche.

- Organisateur des chaînes : Cette option vous permet d'organiser les chaînes.

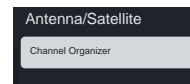
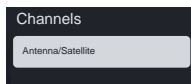
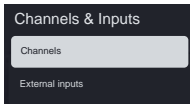
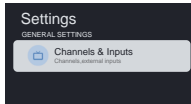
1. Menu->Paramètres->Chaînes et entrées->Chaînes->ANTENNE/SATELLITE->Organisateur de chaînes.



*Veuillez noter que le mode ANTENNE ou SATELLITE changera en fonction du mode de la chaîne TV en cours.

2. Appuyez sur la touche  pour accéder au sous-menu, vous pouvez utiliser la touche  pour sélectionner ANTENNE/SATELLITE.

Vous pouvez changer de chaîne de télévision à ce stade.

Sélectionnez ANTENNE ou SATELLITE en appuyant sur OK pour accéder au sous-menu.

Appuyez sur la touche  pour accéder à la barre de menu et sélectionnez Organisateur de chaînes.

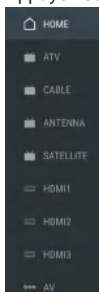

*Veuillez noter que cette fonction ne peut être utilisée que lorsque LCN est désactivé et que vous êtes sur les chaînes ANTENNE et SATELLITE.

Masquer : la sélection de cette fonction permet de masquer cette chaîne. Elle peut être masquée dans cette barre de menu.

Modifier : cette fonction permet d'éditer le nom et le numéro de la chaîne.

Supprimer : supprime cette chaîne.

Déplacer : après avoir sélectionné Déplacer, appuyez sur OK pour choisir la chaîne que vous souhaitez déplacer, puis appuyez sur la touche bleue de la télécommande pour afficher le curseur. Déplacez le curseur vers le haut et vers le bas pour sélectionner la position vers laquelle vous souhaitez vous déplacer et appuyez enfin sur LA TOUCHE OK pour confirmer.

Effacer tout : efface toutes les chaînes.

Entrées

Réglages HDMI CEC :

Contrôle CEC : permet de sélectionner l'option Activé ou Désactivé.

Arrêt automatique de l'appareil : permet de sélectionner l'option Activé ou Désactivé.

Mise en marche automatique du téléviseur : permet de sélectionner l'option Activé ou Désactivé.

Liste d'appareils CEC : allumez les appareils, puis sélectionnez [Activer] pour activer le contrôle des appareils HDMI.

CÂBLE

Appuyez sur la touche  de la télécommande pour sélectionner l'option Câble et validez, pour accéder à l'écran de syntonisation du câble numérique.

- Pays ou région : affiche votre pays ou région.
- Recherche automatique : appuyez sur OK pour accéder à l'interface.



Sélectionnez un opérateur dans la liste.

Lorsque vous choisissez un opérateur, vous pouvez utiliser la touche \vee/\wedge pour sélectionner la fréquence (MHz) qui peut être réglée sur Auto ou Manuel. Utilisez la touche \vee/\wedge pour sélectionner l'ID réseau qui peut être réglé sur Auto ou Manuel. Appuyez sur Démarrer pour lancer le processus de recherche automatique.

Lorsque vous choisissez « Autres », utilisez la touche \vee/\wedge pour sélectionner le type de recherche comme recherche complète, recherche rapide et recherche réseau, puis sélectionnez Démarrer pour lancer le processus de recherche automatique.

La recherche peut prendre plusieurs minutes. Pendant le processus, vous pouvez appuyer sur la touche \leftarrow pour l'interrompre.

- Recherche manuelle :
Appuyez sur la touche $\wedge\vee/\langle\rangle$ pour régler le numéro de chaîne et la fréquence (kHz), puis sélectionnez Démarrer la recherche pour lancer la recherche du canal.
- LCN : sélectionnez l'option Activé ou Désactivé. Lorsque l'option LCN est activée, les chaînes peuvent être triées ou groupées.
- Mise à jour de service automatique : sélectionnez l'option Activé ou Désactivé.



ANTENNE

Appuyez sur la touche  de la télécommande pour sélectionner l'option Antenne et validez pour accéder à l'écran de réglage de l'antenne numérique.



- Pays ou région : affiche votre pays ou région.
- Recherche automatique : Appuyez sur OK pour lancer le processus de recherche automatique.

La recherche peut prendre plusieurs minutes. Pendant le processus, vous pouvez appuyer sur la touche \leftarrow pour l'interrompre.

- Recherche manuelle :
Appuyez sur la touche $\wedge\vee/\langle\rangle$ pour régler le numéro de chaîne, la fréquence (kHz) et la largeur de bande (M), puis sélectionnez Démarrer la recherche pour lancer la recherche de chaînes.
- LCN : sélectionnez l'option Activé ou Désactivé.
- Mise à jour de service automatique : sélectionnez l'option Activé ou Désactivé.

Modifications des chaînes

Appuyez sur la touche  de la télécommande pour sélectionner ATV/Antenne/Câble ou Satellite, puis validez. Paramètres -> Chaînes et entrées -> Chaînes -> ATV/Antenne/Câble ou Satellite -> Organisateur de chaînes. Appuyez sur OK pour accéder à l'interface.

- Lorsque vous regardez une chaîne sur ATV/Antenna/Cable, appuyez sur le bouton gauche de la télécommande pour accéder rapidement à l'Organiseur de chaînes.

Sélectionnez l'une des listes de chaînes, puis appuyez sur OK pour afficher les options de modification des chaînes.

(Les options comprennent : Masquer, Modifier, Insérer, Supprimer, Déplacer, Effacer tout)

Ces options sont uniquement disponibles sur l'option LCN est désactivée.

(Paramètres -> Chaînes et entrées -> Chaînes -> ATV/Antenne/Câble ou Satellite -> LCN -> Activer/Désactiver)

- Masquer les chaînes

Lorsque cette option est sélectionnée, la chaîne est masquée et n'apparaît pas dans la liste.

(Appuyez sur la touche numérique de la chaîne sur la télécommande pour passer au programme masqué.)

- Modifier les chaînes

Sélectionnez une ou plusieurs chaînes, puis appuyez sur haut et bas  pour les déplacer à l'endroit où vous souhaitez les insérer.

(Appuyez sur la touche  du clavier virtuel sur la télécommande pour faire apparaître le bouton bleu.)

- Supprimer des chaînes

Permet de supprimer la chaîne sélectionnée.

- Déplacer des chaînes

Sélectionnez une chaîne, puis appuyez sur haut et bas  pour la déplacer à la position désirée.

(Appuyez sur la touche  du clavier virtuel sur la télécommande pour faire apparaître le bouton bleu.)

- Effacer toutes les chaînes

Permet d'effacer la liste des chaînes après l'avoir sélectionnée.

Remarque

Ces étapes ne sont possibles que lors de l'utilisation d'une connexion antenne/câble. Dans le cas de satellite, assurez-vous que l'option LCN est désactivée. Cela n'est possible que pour les chaînes qui ont fait l'objet d'une recherche manuelle.

SATELLITE

Appuyez sur la touche  de la télécommande pour sélectionner l'option Antenne et validez pour accéder à l'écran de syntonisation satellite numérique.

- Pays ou région : affiche votre pays ou région.
- Syntonisation satellite :

1. Recherche automatique

Appuyez sur OK pour accéder à l'interface de recherche de chaînes satellites, sélectionnez le satellite correspondant dans la colonne SATELLITE à gauche. Appuyez sur la touche du clavier virtuel de la télécommande, la télécommande numérique apparaît à l'écran, sélectionnez la touche bleue et l'interface de recherche des chaînes s'affiche.

Mode de recherche : permet de sélectionner Réseau, Défaut ou Recherche aveugle.

Type de chaîne : permet de sélectionner Toutes les chaînes ou Chaînes FTA.

Remarque : Les options Mode de recherche et Type de chaîne peuvent être combinées de n'importe quelle manière.

Une fois la combinaison réussie, sélectionnez Entrée pour lancer le processus de recherche automatique. La recherche peut prendre plusieurs minutes. Pendant le processus, vous pouvez appuyer sur la touche  pour l'interrompre.

2. Recherche manuelle

Appuyez sur OK pour entrer dans l'interface de recherche de satellite, sélectionnez le satellite correspondant dans la colonne SATELLITE à gauche, sélectionnez le transpondeur correspondant dans la colonne Transpondeur au milieu, et sélectionnez le type de tête universelle correspondant dans la colonne de droite.

Après avoir défini les paramètres appropriés, le niveau et la qualité du signal doivent s'afficher avec une barre bleue. Si le signal est normal, le niveau et la qualité du signal doivent être supérieurs à 80.

Appuyez sur la touche du clavier virtuel de la télécommande, la télécommande numérique apparaît à l'écran, sélectionnez la touche bleue et l'interface de recherche des chaînes s'affiche.

Mode de recherche : sélectionne Réseau, Défaut ou Recherche aveugle.

Type de chaîne : sélectionne Toutes les chaînes ou Chaînes FTA.

Remarque : Les options Mode de recherche et Type de chaîne peuvent être combinées de n'importe quelle manière.

Une fois la combinaison réussie, sélectionnez Entrée pour lancer le processus de recherche automatique. La recherche peut prendre plusieurs minutes. Pendant le processus, vous pouvez appuyer sur la touche  pour l'interrompre.

- Mise à jour de service automatique : dans l'option Satellite général, sélectionnez Activé ou Désactivé.
- LCN : permet de sélectionner l'option Activé ou Désactivé.

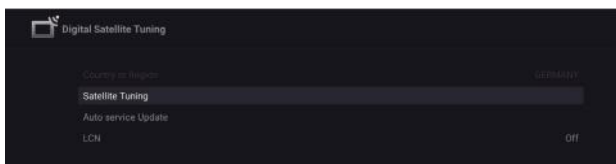

Image et son

⚙️->Tous les paramètres ->Paramètres->Affichage et son.

Ce menu contient tous les réglages et ajustements de l'image, de l'écran, du son et de la sortie audio.

Réglages de l'image

⚙️->Tous les paramètres->Paramètres->Affichage et son->Affichage et image.

sélectionnez cette option pour régler le mode image ou les réglages avancés.

Mode Image : Permet de sélectionner Standard, Dynamique, Film, Sport, Jeu, Protection oculaire, Personnel

ÉCO : sélectionne une option parmi Désactivé, Faible et Élevé.

Rétroéclairage : sélectionne un niveau de luminosité entre 0 et 100.

Réglage avancé :

Température de couleur : sélectionne une option parmi Standard, Chaud et Froid.

Contraste dynamique : sélectionnez l'option Activé ou Désactivé.

Mode HDMI PC/AV : sélectionne Vidéo, Ordinateur ou Automatique

Surbalayage : sélectionnez l'option Activé ou Désactivé.

Réduction de bruit : permet de sélectionner l'option Désactivé, Faible, Moyen, Élevé ou Automatique. Réinitialisation de l'image : réinitialise l'image.

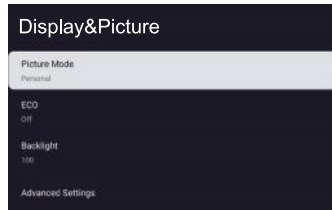
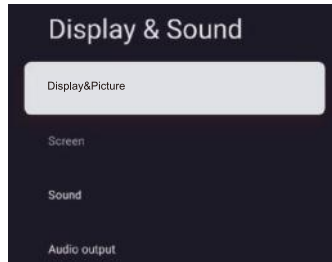

Gamma : permet de sélectionner l'option 2.2 ou 2.4 (Cette option apparaît lorsque le mode Cinéma est sélectionné pour le mode image).

Réglages d'écran

⚙️->Tous les paramètres->Paramètres->Affichage et son->Écran.

Sélectionnez cette option pour régler le format de l'image.

Réglages Sonores

⚙️->Tous les paramètres->Paramètres-> Affichage et son->Son.

Sélectionnez cette option pour effectuer des réglages sonores.

Mode sonore : permet de sélectionner le mode Standard, Film, Musique, Actualités, Personnel.

Mode son surround : sélectionne une option parmi Son pur ou Surround.

Réglages avancés :

1. Système d'amélioration de l'intelligibilité des dialogues
2. Niveau d'amélioration de l'intelligibilité des dialogues
3. Balance
4. Réinitialiser le son

Paramètres de la sortie audio

⚙️->Tous les paramètres->Paramètres->Affichage et son->Sortie audio.

Sélectionnez cette option pour effectuer les réglages audio.

Appareil de sortie : Pour sélectionner Haut-parleur TV et HDMI-ARC.

Type de sortie audio : permet de sélectionner le type de sortie audio : PCM, Passthrough ou Auto.

Retard audio numérique (ms) : permet de sélectionner un niveau entre 0 et 1 000.

Volume audio numérique : sélectionne un niveau de luminosité entre 0 et 100.

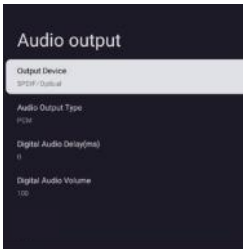

Réseau et Internet

⚙️->Tous les paramètres->Paramètres->Réseau et Internet.

Sélectionnez Wi-Fi ou Ethernet pour connecter le moniteur à l'environnement réseau et régler les paramètres réseau. Tous les réseaux disponibles figurent ici et vous pouvez y configurer votre réseau.

Si vous avez connecté votre téléviseur via un câble Ethernet ou si l'option Wi-Fi n'est pas activée, les réseaux sans fil ne seront pas répertoriés et les options relatives aux réseaux sans fil ne seront pas disponibles.

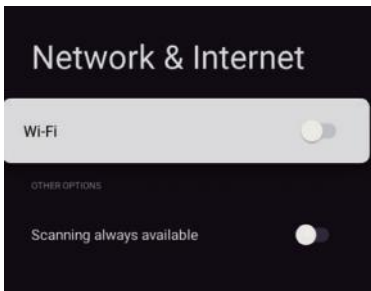

Comptes et profils

⚙️->Tous les paramètres->Paramètres->Comptes & Profils.

Cette option vous permet de gérer et d'ajouter des comptes Google.

Sélectionnez le compte Google auquel vous êtes connecté, puis appuyez sur la touche OK pour accéder au sous-menu.

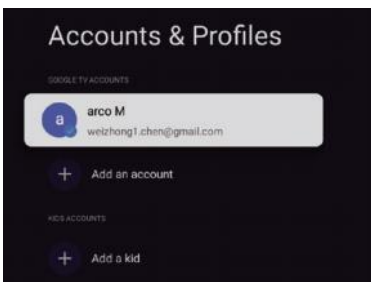

Confidentialité

⚙️->Tous les paramètres->Paramètres->Confidentialité.

Affichez ou ajustez les paramètres de confidentialité pour les appareils, les comptes et les applications.

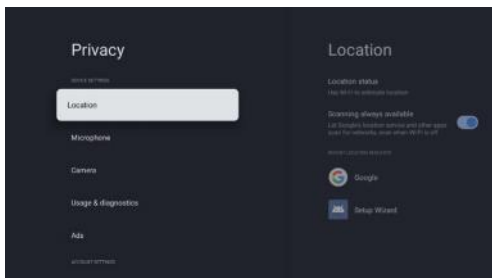

Applications

⚙️->Tous les paramètres->Paramètres->Applications.

Affiche ou ajuste les paramètres spécifiques à l'application.

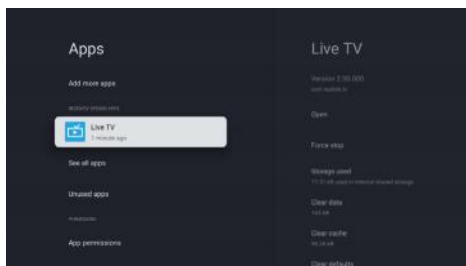

Systeme

⚙️->Tous les paramètres->Paramètres->Systeme.

À partir de ce menu, consultez les informations et les paramètres du téléviseur.

Accessibilité : Pour sélectionner le mode Ambiant et Alimentation et énergie

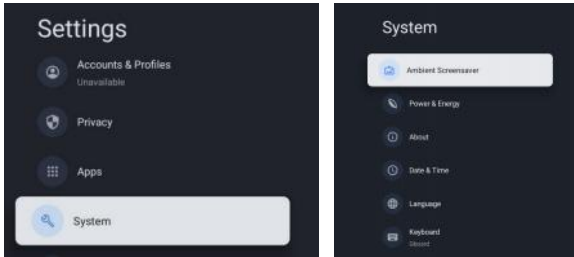

À propos : vous pouvez mettre à jour le système, afficher ou modifier le nom de l'appareil, réinitialiser et lire les informations relatives au téléviseur.

- Mise à jour du système : met à jour le système du téléviseur.
- Nom de l'appareil : affiche et modifie le nom du téléviseur.
- Réinitialisation : réinitialisation de Google. Après la réinitialisation, votre compte Google et l'application que vous avez installée seront effacés.

Date et heure : permet de sélectionner Date et heure automatiques, Régler la date, Régler l'heure, Régler le fuseau horaire et Utiliser le format 24 heures.

Remarque : Le réglage de la date et de l'heure est possible lorsque le réglage automatique de la date et de l'heure est désactivé.

Langue : permet de sélectionner la langue de menu de votre choix.

Clavier : permet de sélectionner Clavier actuel, Paramètres de Gboard et Gérer les claviers.

Stockage : affiche le stockage partagé interne ; s'il y a un appareil externe, vous pouvez également afficher les paramètres externes Stockage.

Mode ambiant : Paramètres de l'économiseur d'écran : vous pouvez sélectionner l'image, l'heure de changement de l'image, l'affichage ou non de la météo et de la date, etc.

Alimentation et énergie : permet de sélectionner le comportement de mise en marche, l'économiseur d'écran et l'économiseur d'énergie.

Diffusion : permet de sélectionner Toujours, Pendant la diffusion ou Jamais.

Sons du système : permet de sélectionner l'option Activé ou Désactivé.

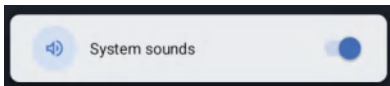

Télévision : Pour sélectionner Environnement, Version interne, Identité interne, Avis de confidentialité.

Redémarrer : redémarre le téléviseur.

Accessibilité

->Tous les paramètres->Paramètres->Accessibilité.



Paramètres secondaires pour les préférences de l'utilisateur, tels que Talkback (lecteur d'écran), mise à l'échelle du texte, correction des couleurs, raccourci d'accessibilité, accessibilité au clavier, accès au clavier, description audio, sous-titres, texte à fort contraste, TVServiceManager, etc.

Télécommandes et accessoires

->Tous les paramètres->Paramètres->Télécommandes et accessoires.







Vous pouvez ajouter une télécommande vocale supplémentaire avec Google à votre téléviseur, ou vous pouvez également avoir besoin d'en remplacer une si l'ancienne est cassée. D'autres appareils Bluetooth, tels que des enceintes ou des manettes de jeux, peuvent également être connectés via Bluetooth.

REMARQUE : dans ce menu, vous pouvez choisir d'activer ou de désactiver le Bluetooth, d'ajouter une nouvelle télécommande et des accessoires ou de configurer une télécommande ou un accessoire déjà connecté à votre téléviseur.

Suivez les instructions à l'écran pour la coupler. (Maintenez les touches  et  enfoncées pendant 5 secondes sur la « nouvelle » télécommande. Celle-ci apparaîtra dans la liste après avoir été découverte. Puis appuyez sur la touche OK de votre « ancienne » télécommande pour confirmer l'ajout de cette nouvelle télécommande).

REMARQUE : si vous rencontrez des difficultés pour coupler votre télécommande avec votre téléviseur, vous pouvez désactiver d'autres appareils sans fil et réessayer.

Pour annuler le couplage de la télécommande Bluetooth, procédez comme suit :

1. Appuyez sur la touche  pour accéder à la page d'accueil.
2. Appuyez sur la touche  pour choisir  et valider.
- Vous pouvez également sélectionner directement la touche  sur la télécommande.
3. Utilisez les touches  pour choisir Télécommandes et accessoires et appuyez sur OK pour y accéder.
4. Appuyez sur la touche  lorsque vous choisissez de retirer les télécommandes ou les accessoires et appuyez sur OK pour valider.
5. Appuyez sur la touche  pour choisir Oublier et sélectionnez Oui.

Aide et commentaires

->Tous les paramètres->Paramètres->Aide et commentaires.

Envoyez vos commentaires à Google ou utilisez l'écran de recherche Web pour accéder au Centre de description Google.

Informations supplémentaires

Fonction de veille automatique

Le téléviseur passe automatiquement en mode veille dans les conditions suivantes :

1. Aucun signal reçu lors des 15 dernières minutes.
2. L'option [Minuteur de mise en veille] est activée dans le menu [Système] (p. 23).

Contrôles parentaux

L'option [Contrôle parental] se trouve dans le menu [Menu Accès rapide] (p. 16).



1. Accédez à l'interface de contrôle parental.
2. Veuillez définir un nouveau code PIN numérique à 4 chiffres à l'aide des touches numériques de votre télécommande ou du clavier illustré ci-dessous.
3. Confirmez votre PIN. (Saisissez à nouveau votre mot de passe.)

Dépannage

Avant de demander une réparation ou une assistance, veuillez suivre ces quelques conseils simples pour résoudre le problème.

Si un message d'erreur apparaît, suivez les instructions du message.

Si le problème persiste, veuillez contacter votre revendeur Panasonic local pour obtenir de l'aide.

Symptômes	Éléments à vérifier et mesures à prendre
Image « fantôme » ou double	Cela peut être dû à l'obstruction de l'antenne par des immeubles ou des collines. L'utilisation d'une antenne très directionnelle peut améliorer l'image.
Aucune alimentation	<ol style="list-style-type: none">1. Vérifiez que le cordon d'alimentation secteur du téléviseur est branché dans la prise.2. Débranchez le téléviseur et attendez 60 secondes. Réinsérez ensuite la fiche dans la prise électrique, puis rallumez le téléviseur.
Aucune image	<ol style="list-style-type: none">1. Vérifiez les branchements de l'antenne situés à l'arrière du téléviseur pour vous assurer qu'elle est correctement connectée au téléviseur.2. Problème possible de la station de radiodiffusion. Essayez une autre chaîne.3. Réglez les paramètres de contraste et de luminosité.
Bonne image mais aucun son	<ol style="list-style-type: none">1. Augmentez le niveau de volume en appuyant sur la touche  + de la télécommande ou du panneau de contrôle du téléviseur.2. Appuyez sur la touche  de la télécommande pour vous assurer que le son n'est pas coupé.
Bon son mais couleur médiocre	Réglez les paramètres de contraste, de couleur et de luminosité.
Image et bruit de neige	Vérifier la connexion de l'antenne.
Ligne horizontale en pointillés	Cela peut être dû à des interférences électriques (par exemple, un sèche-cheveux, des lampes au néon à proximité, etc.). Éteignez l'appareil correspondant.
Le téléviseur ne répond pas à la télécommande.	<ol style="list-style-type: none">1. Vérifier si les piles ne sont pas épuisées. Remplacez-les si nécessaire.2. Nettoyez la lentille du capteur de la télécommande sur le téléviseur.3. Vous pouvez toujours utiliser les touches de votre téléviseur.
Pixels (points) toujours sombres ou toujours allumés	Votre téléviseur est un produit fabriqué avec précision à l'aide d'une technologie de pointe. Toutefois, il arrive que les pixels ne s'affichent pas correctement. Ces anomalies sont inévitables pour ce type de produit et ne représentent pas le signe d'un produit défectueux.

Caractéristique

PTV 32GQF-5026T	
Tension de fonctionnement	110-240 V CA ~ 50/60 Hz
Consommation électrique (W)	60W
Dimensions du téléviseur P x L x H (avec pied) (mm)	203.3 x 716x 474.8
Dimensions du téléviseur P x L x H (sans pied) (mm)	66.2x 716 x 422.9
Poids net sans socle	4.2KG
Entrée d'antenne RF	75 Ω non équilibrés
Audio	Configuration Y MS12 (Dolby Audio)
Puissance de sortie audio (WRMS) (10 % THD)	2 x 8 W
Langue de l'OSD	Plusieurs options
Système	DTV : DVB-C/T/T2/S2 ATV : PAL
Couverture de chaînes	DTV : DVB-T : 177,5 MHz ~ 226,5 Mhz 474 MHz ~ 858 MHz DVB-C : 113 MHz~858 MHz DVB-S/S2 : 950 MHz ~ 2 150 MHz ATV : 46 MHz ~ 862 MHz
Plage de fréquence Wi-Fi (Puissance maximale du Wi-Fi)	2 412 MHz à 2 472 MHz (< 100 mW) 5 180 MHz à 5 320 MHz (< 100 mW) 5 500 MHz à 5 700 MHz (< 100 mW) 5 745 MHz à 5 825 MHz (< 25 mW)
Gamme de fréquences BT (BT - puissance maximale)	2 402 MHz à 2 480 MHz ≤10 mW
Version du logiciel (actuelle ou supérieure)	V02.00018

Remarque : Certaines caractéristiques peuvent varier d'une région ou d'un modèle à l'autre, et il convient de se baser sur les données réelles.

Restrictions par pays

Cet appareil est destiné à un usage domestique et/ou professionnel dans tous les pays de l'UE (et dans d'autres pays où la directive correspondante de l'UE est en vigueur) sans aucune restriction, à l'exception des pays énumérés ci-dessous.

Pays	Restriction
Bulgarie	Permis général pour l'utilisation en extérieur et dans les installations publiques
France	À utiliser dans des espaces fermés uniquement pour la gamme de fréquences 2 454 -2 483,5 MHz.
Italie	Un permis général est nécessaire pour l'utilisation en dehors des espaces privés.
Grèce	À utiliser dans des espaces fermés uniquement pour la gamme de fréquences 5 470-5 725 MHz.
Luxembourg	Autorisation générale pour les offres de réseaux et de services (pas pour le spectre)
Norvège	La diffusion d'ondes radio est interdite dans un rayon géographique de 20 km autour du centre de Ny-Ålesund.
Fédération de Russie	Utilisation uniquement autorisée dans des espaces fermés

Les réglementations des différents pays sont susceptibles d'être modifiées à tout moment. Il est recommandé à l'utilisateur de se renseigner auprès des organismes compétents sur l'état actuel des réglementations nationales relatives au Wi-Fi 2,4 GHz et 5 GHz.

L'appareil est conforme aux spécifications RF lorsqu'il est utilisé à 20 cm du corps.

Méthode d'écriture suggérée :

Conformément à l'article 10 (10) de la directive 2014/53/UE, l'emballage montre que cet équipement radio sera soumis à certaines restrictions lors de sa mise sur le marché en Belgique (BE), en Bulgarie (BG), en République tchèque (CZ), au Danemark (DK), en Allemagne (DE), en Estonie (EE), en Irlande (IE), en Grèce (EL), en Espagne (ES), en France (FR), en Croatie (HR), Italie (IT), Chypre (CY), Lettonie (LV), Lituanie (LT), Luxembourg (LU), Hongrie (HU), Malte (MT), Pays-Bas (NL), Autriche (AT), Pologne (PL), Portugal (PT), Roumanie (RO), Slovénie (SI), Slovaquie (SK), Finlande (FI), Suède (SE), Royaume-Uni (UK (NI)), Turquie (TR), Norvège (NO), Suisse (CH), Islande (IS), et Liechtenstein (LI). La fonction WLAN de cet appareil est limitée à une utilisation en intérieur uniquement lorsqu'il fonctionne dans la gamme de fréquences 5 150 à 5 350 MHz.

Les termes HDMI, HDMI High-Definition Multimedia Interface, HDMI Trade Dress et le logo HDMI sont des marques commerciales ou des marques déposées de HDMI Licensing Administrator, Inc,



Fabriqué avec l'autorisation de Dolby Laboratories. Dolby, Dolby Audio et le symbole du double D sont des marques de commerce de Dolby Laboratories Licensing Corporation. Travaux confidentiels non publiés.

Copyright © 2012-2024 Dolby Laboratories. Tous droits réservés.



Ce produit contient des logiciels libres soumis à la licence publique générale GNU (GPL) et/ou à la licence publique générale inférieure GNU (LGPL). Vous pouvez le redistribuer et/ou le publier selon les termes de la GNU General Public License ou de la GNU Lesser General Public License telle que publiée par la Free Software Foundation, soit selon la version 2, soit (à votre choix) selon toute version ultérieure.

Ce programme est publié dans l'espoir qu'il vous sera utile, mais SANS AUCUNE GARANTIE et surtout sans la garantie implicite d'être prêt pour le marché ou d'être utilisé à une certaine fin. Vous trouverez plus de détails dans la licence publique générale GNU (GPL) et la licence publique générale amoindrie GNU (LGPL). Vous pouvez obtenir le logiciel auprès du service clientèle d'Imtron GmbH (par courrier électronique à l'adresse contact@imtron.eu ou par courrier postal à l'adresse IMTRON GmbH, Media-Saturn-Straße 1, 85053 Ingolstadt Allemagne). Vous pouvez télécharger la licence publique générale de GNU (GPL) et la licence publique générale amoindrie de GNU (LGPL) à l'adresse suivante : www.gnu.org/licenses/.

Cet appareil est uniquement destiné à être utilisé dans des espaces fermés. Cet appareil peut être utilisé dans tous les pays de l'UE.

Imtron GmbH déclare par la présente que l'équipement radio PTV 32GQF-5026T est conforme à la directive européenne 2014/53/UE. Cliquez sur le lien suivant pour lire le texte intégral de la déclaration de conformité de l'UE : <https://www.peaq-online.com/downloads>.

Tu peux accéder à la base de données européenne des produits (EPREL) pour obtenir des informations sur le modèle via le lien <https://eprel.ec.europa.eu/qr/2537839>. Tu peux aussi scanner le code QR qui se trouve sur l'étiquette énergétique.

PEAQ

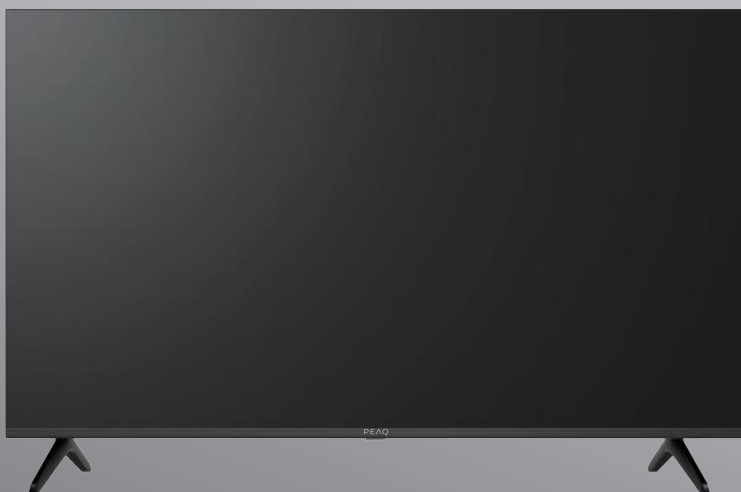

PTV 32GQF-5026T

DE Bedienungsanleitung
EN User Manual
FR Mode d'emploi
ES Manual de instrucciones

HU Kezelési leírás
IT Manuale dell'utente
NL Gebruiksaanwijzing
PL Instrukcja obsługi

Índice

Introducción.....	3
Información de seguridad.....	3
Conexión de la antena	6
Funcionamiento general	9
Control y funcionamiento del televisor.....	9
Mando a distancia	10
Asistente de configuración inicial	11
Pantalla principal.....	14
Aplicaciones	15
Funciones del menú.....	16
Utilizar el modo en espera de sistema	17
Información adicional	27
Especificaciones	28
Licencias	30

Introducción

Las figuras e ilustraciones que aparecen en este manual del usuario se presentan únicamente a modo de referencia y pueden diferir de la apariencia real del producto. El diseño y las especificaciones del producto pueden variar sin previo aviso.

Gracias por elegir nuestro producto. Pronto estará disfrutando de su nuevo televisor. Lea estas instrucciones con atención. Contienen información importante que le ayudará a obtener lo mejor de su televisor y a garantizar una instalación y un funcionamiento seguros y correctos.

Debido a que el sistema operativo de Fire TV se actualiza periódicamente, las imágenes, las instrucciones de navegación, los títulos y la ubicación de las opciones del menú que se muestran en este manual pueden ser diferentes de lo que se ve en la pantalla.

Información de seguridad

	PRECAUCIÓN RIESGO DE DESCARGA ELÉCTRICA NO ABRIR	
PRECAUCIÓN: PARA REDUCIR EL RIESGO DE DESCARGA ELÉCTRICA, NO RETIRE LA CUBIERTA (NI LA PARTE POSTERIOR). NO HAY PIEZAS REPARABLES POR EL USUARIO EN SU INTERIOR. LA REPARACIÓN DEL PRODUCTO DEBE REALIZARLA EL PERSONAL DE SERVICIO CALIFICADO.		

En condiciones meteorológicas extremas (tormentas, rayos) y largos periodos de inactividad (irse de vacaciones) desconecte el televisor de la red eléctrica.

El conector de alimentación principal debe permanecer accesible en la instalación para desenchufar el aparato en caso necesario. El aparato seguirá consumiendo energía en modo de espera.

Nota: *Siga las instrucciones en pantalla para manejar las funciones relacionadas.*

IMPORTANTE: Lea completamente estas instrucciones antes de instalar o poner en funcionamiento



 **ADVERTENCIA:** Este aparato está diseñado para que lo utilicen personas (incluidos niños) que sean capaces/tengan experiencia en el manejo de un aparato de este tipo sin supervisión, a menos que hayan recibido supervisión o instrucciones relativas al uso del aparato por parte de una persona responsable de su seguridad.

- **Atención:** En caso de avería como consecuencia de descargas electrostáticas y sobretensiones eléctricas momentáneas, desenchufe el aparato y vuelva a enchufarlo.
- Utilice este televisor a una altitud inferior a 2000 metros sobre el nivel del mar, en lugares secos y en regiones con climas moderados o tropicales.
- El televisor está destinado a un uso doméstico y general similar, pero también puede utilizarse en lugares públicos.
- A efectos de ventilación, deje al menos 5 cm de espacio libre alrededor del televisor.
- No debe impedirse la ventilación tapando las aberturas de ventilación con , objetos como periódicos, manteles, cortinas, , etc.
- El enchufe del cable de alimentación debe ser fácilmente accesible. No coloque el televisor, muebles, etc. sobre el cable de alimentación. Un cable de alimentación/enchufe dañado puede provocar un incendio o darle una descarga eléctrica. Manipule el cable de alimentación por el enchufe, no desenchufe el televisor tirando del cable de alimentación. No toque nunca el cable/enchufe de alimentación con las manos mojadas, ya que podría provocar un cortocircuito o una descarga eléctrica. Nunca haga un nudo en el cable de alimentación ni lo ate con otros cables. Cuando esté dañado debe ser sustituido, esto solo debe hacerlo personal cualificado.

- No exponga el televisor a goteos o salpicaduras de líquidos y no coloque objetos que contengan líquidos, como jarrones, tazas, etc. sobre el televisor o encima de él (por ejemplo, en estantes situados encima del aparato).
- No exponga el televisor a la luz directa del sol ni coloque llamas abiertas, como velas encendidas, encima o cerca del televisor.
- No coloque cerca del televisor fuentes de calor como calefactores eléctricos, radiadores, etc.
- No coloque el televisor en el suelo ni en superficies inclinadas.
- Mantenga las bolsas de plástico fuera del alcance de los bebés, los niños y los animales domésticos para evitar el peligro de asfixia.
- Fije con cuidado el soporte al televisor. Si el soporte está provisto de tornillos, apriételos firmemente para evitar que el televisor se incline. No apriete demasiado los tornillos y monte bien las gomas del caballete.
- No arroje las pilas al fuego o junto con materiales peligrosos o inflamables.

ADVERTENCIA

- No se deben exponer las pilas a una temperatura excesiva, como la luz directa del sol, fuego o similares.
 - La presión excesiva de sonido desde audífonos y auriculares puede provocar pérdida auditiva.
- SOBRE TODO: NUNCA permita que nadie, especialmente los niños, empuje o golpee la pantalla, introduzca nada en los agujeros, ranuras o cualquier otra abertura de la carcasa.

 Precaución	Riesgo de lesiones graves o muerte
 RIESGO DE DESCARGA ELÉCTRICA	Riesgo de tensión peligrosa
 Mantenimiento	Importante componente de mantenimiento

El televisor podría caer, provocando lesiones graves o la muerte. Muchas lesiones, especialmente en niños, pueden evitarse tomando unas sencillas precauciones tales como:

- Utilice SIEMPRE muebles, estantes o métodos de montaje recomendados por el fabricante del televisor.
- Utilice SIEMPRE muebles que puedan soportar el televisor de manera segura.
- Asegúrese SIEMPRE de que el televisor no sobresalga por el borde del mueble que lo sostiene.
- Informe SIEMPRE a los niños acerca del peligro de trepar por los muebles para llegar al televisor o a sus controles.
- Organice SIEMPRE los cables conectados al televisor de modo que no se pueda tropezar con ellos, tirar de ellos o agarrarlos.
- No coloque NUNCA un televisor en un lugar inestable.
- No coloque NUNCA el televisor sobre un mueble alto (por ejemplo armarios o estanterías) sin fijar tanto el mueble como el televisor a un soporte apto.
- No coloque NUNCA el televisor sobre un tejido u otros materiales que puedan encontrarse entre el televisor y el mueble que lo soporta.
- NUNCA coloque cosas que puedan tentar a los niños a trepar, como juguetes y mandos a distancia, encima del televisor o del mueble en el que esté colocado el televisor.
- El equipo solo es apto para su montaje en alturas ≤2 m.

Si va a conservar y reubicar el televisor existente, se tendrán en consideración las mismas consideraciones anteriores.

Aparatos conectados a la toma de tierra de protección de la instalación del edificio a través de la conexión de RED o a través de otros aparatos con conexión a una toma de tierra de protección- y a un sistema de distribución de televisión mediante cable coaxial, en algunas circunstancias puede crear un peligro de incendio. Por lo tanto, la conexión a un sistema de distribución de televisión debe ser mediante un dispositivo que proporcione aislamiento eléctrico por debajo de un determinado rango de frecuencias (aislador galvánico).

Accesorios incluidos

- Mando a distancia
- Pilas: 2 x AAA
- Manual

ADVERTENCIAS PARA EL MONTAJE EN PARED

- Lea las instrucciones antes de montar su televisor en la pared.
- El kit de montaje en pared es opcional. Puede obtenerlo en su distribuidor local, si no se suministra con su televisor.
- No instale el televisor en el techo ni en una pared inclinada.
- Utilice los tornillos de montaje mural y otros accesorios especificados.
- Apriete firmemente los tornillos de montaje en la pared para evitar que el televisor se caiga. No apriete demasiado los tornillos.

Instalación del soporte y montaje en pared

Preparativos para el montaje/desmontaje del soporte

Saque el soporte o soportes y el televisor de la caja de embalaje y coloque el televisor sobre una mesa de trabajo con el panel de la pantalla hacia abajo sobre un paño limpio y suave (manta, etc.).

- Utilice una mesa plana y firme más grande que el televisor.
- No sujete la parte del panel de la pantalla.
- Asegúrese de no rayar ni romper el televisor.

Montaje del soporte

1. Coloque el/los soporte(s) en el/los patrón(es) de montaje del soporte en la parte trasera del televisor.
2. Introduzca los tornillos suministrados y apriételos suavemente hasta que el soporte quede bien ajustado.

Quitar el pedestal del TV

Asegúrese de quitar el pedestal de la siguiente manera cuando vaya a utilizar un soporte para colgar en la pared o cuando vuelva a embalar el TV.

- Coloque el televisor sobre una mesa de trabajo con el panel de la pantalla hacia abajo sobre el paño limpio y suave. Deje el soporte o soportes sobresaliendo del borde de la superficie.
- Desatornille los tornillos que fijan el/los soporte(s)
- Retire el soporte o soportes.

Cuando utilice el soporte mural

Su televisor también está preparado para un soporte de pared compatible con VESA. Si no se suministra con su televisor, póngase en contacto con su distribuidor local para adquirir el soporte recomendado para colgar en la pared. Orificios y medidas para la instalación del soporte de montaje en pared;

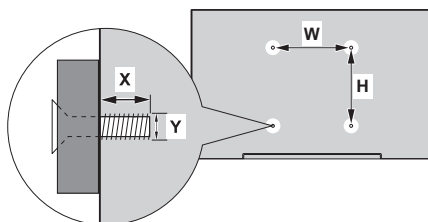

MEDIDAS DEL SOPORTE DE PARED VESA		
Tamaños de los orificios (mm)	W	H
	100	100
Tamaños de los tornillos		
Longitud (X)	mín. (mm)	7
	máx. (mm)	10
Rosca (Y)	M4	

Modelo: PTV 32GQF-5026T

Conexión de la antena

Conecte la clavija de la antena o de la televisión por cable a la toma ANTENNA/CABLE IN (ANT) o la clavija del satélite a la toma SATELLITE IN (LNB) situada en la parte posterior del televisor.

Parte trasera del TV

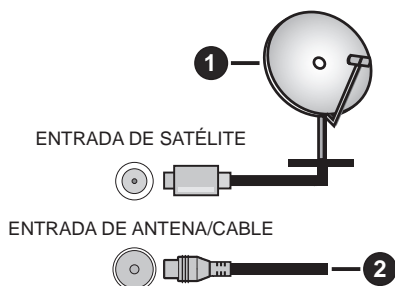

1. Satélite
2. Antena/cable



- Si desea conectar un aparato al televisor, asegúrese de que tanto el televisor como el aparato están apagados antes de realizar cualquier conexión. Una vez realizada la conexión, puede encender las unidades y utilizarlas.
- Si desea conectar un aparato al televisor, debe utilizar un cable apantallado de buena calidad, que garantice la compatibilidad electromagnética del producto y del cable utilizado en su conjunto.

Otras conexiones



- Si desea conectar un dispositivo externo al televisor, asegúrese de que tanto el televisor como el dispositivo están apagados antes de realizar cualquier conexión. Una vez realizada la conexión, puede encender las unidades y utilizarlas.
- Si desea conectar un dispositivo externo al televisor, debe utilizar un cable apantallado de buena calidad, que garantice la compatibilidad electromagnética del producto y del cable utilizado en su conjunto.

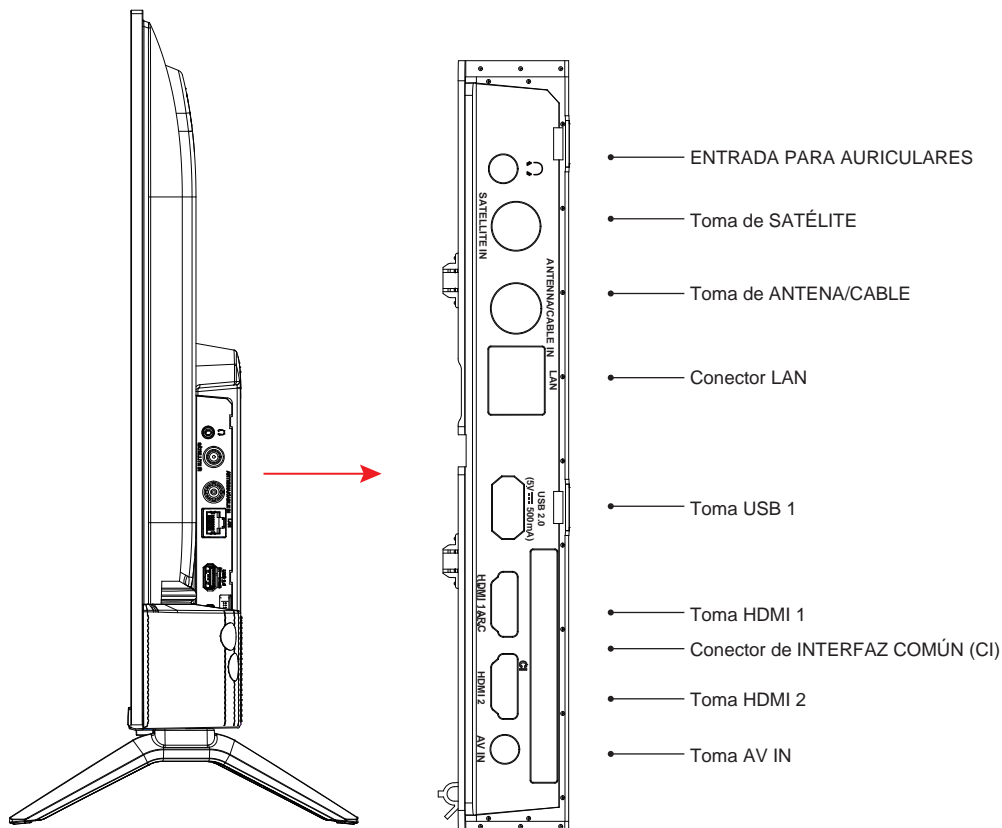

NOTA: Las opciones de conectividad de entrada/salida pueden cambiar de un modelo a otro.

Inserte o extraiga el módulo CI solo cuando el televisor esté APAGADO. Debe consultar el manual de instrucciones del módulo para conocer los detalles de los ajustes. Las entradas USB del televisor admiten dispositivos de hasta 500 mA. La conexión de aparatos con un valor de corriente superior a 500 mA puede dañar su televisor. Al conectar equipos mediante un cable HDMI al televisor, para garantizar una inmunidad suficiente frente a la radiación de frecuencias parásitas y una transmisión sin problemas de señales de alta definición.



- * No toque ni esté cerca del puerto del sintonizador/puerto AV/puerto de auriculares/terminales HDMI, y evite que una descarga electrostática perturbe estos terminales mientras esté en modo de funcionamiento USB y LAN, o provocará que el televisor deje de funcionar o un estado anormal, entonces es necesario reiniciar el televisor y restaurar el modo de funcionamiento original manualmente.

Equipo AV

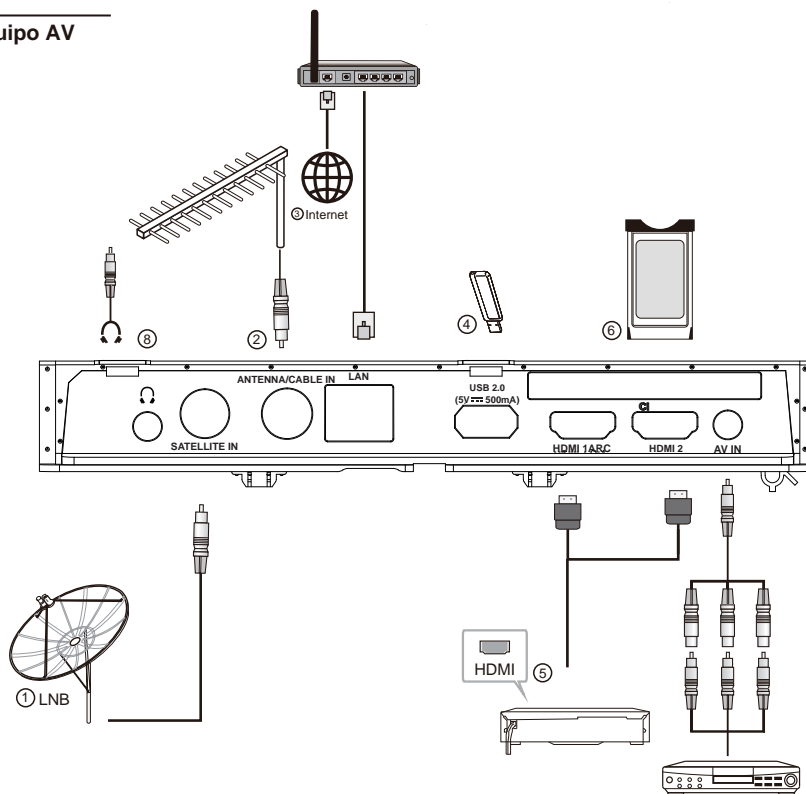

⑦ CVBS, reproductor de DVD u otra máquina con CVBS/S-Video.

N.º	Nombre de TV	Descripción
1	ENTRADA DE SATÉLITE	Este conector puede utilizarse para conectar un receptor de satélite.
2	ENTRADA DE ANTENA/CABLE	Permite conectar un cable coaxial para recibir la señal de la antena, cable o decodificador de cable.
3	LAN	Puerto de red de área local (LAN). Conecte un cable LAN a este puerto para conectarse a la red.
4	USB	Puerto USB. Conecte un dispositivo de almacenamiento USB para reproducir archivos multimedia.
5	HDMI	Conecte una fuente de señal de entrada HDMI, como un reproductor de DVD, a través de las interfaces HDMI.
6	INTERFAZ COMÚN	Ranura INTERFAZ COMÚN.
7	ENTRADA AV	Conecte fuentes de señal de audio y vídeo a través de AV IN. Se recomienda adquirir un cable AV con anillo magnético para evitar interferencias en la señal.
8	ENTRADA PARA AURICULARES	Le permite conectar auriculares para escuchar el sonido proveniente del televisor.

NOTA: Las opciones de conectividad de entrada/salida pueden cambiar de un modelo a otro.

Funcionamiento general

Apagar/encender el TV

Conecta la alimentación

IMPORTANTE: Este TV está diseñado para funcionar con una corriente de 110-240 V CA y 50/60 Hz.

Después de desembalarlo, deje que el televisor alcance la temperatura ambiente de la habitación antes de conectarlo a la red eléctrica. Enchufe el cable de alimentación a la toma de corriente. El televisor pasará al modo de espera

Para encender el televisor desde el modo de espera

Si el televisor está en modo de espera, el LED de espera se ilumina. Para encender el televisor desde el modo de espera:

- Pulse el botón Standby del mando a distancia.
- Pulse el botón de control del televisor. El televisor se encenderá entonces.

Para poner el televisor en modo de espera

- Pulse el botón Standby del mando a distancia.
- Pulse el botón de control del televisor y aparecerá el menú de opciones de función.

Pulse: Mover

Mantener pulsado: Seleccionar

Mantenga pulsado el botón  durante unos 2 segundos, el televisor pasará al modo de espera.

Para apagar el televisor

Para apagar completamente el televisor, desenchufe el cable de alimentación de la toma de corriente.

Control y funcionamiento del televisor

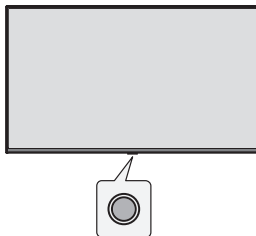

Su televisor tiene un único botón de control. Este botón permite controlar las Entradas / Subir volumen / Bajar canal / Apagar el televisor.

Nota: La posición del botón de control puede variar según el modelo.

Funcionamiento con el botón de control

- Pulse el botón de control para ver el menú Source (Fuentes).
- A continuación, pulse este botón consecutivamente para mover el enfoque a la opción deseada si es necesario.
- Mantenga pulsado este botón durante unos 2 segundos para utilizar la función, entrar en el submenú o seleccionar la opción.

Encendido/Apagado

El TV está apagado, pulsación corta al botón para encenderlo.

El TV está encendido, pulsación corta al botón y se mostrará el teclado virtual mostrado a continuación.

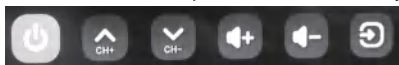

 Apagado

Para apagar completamente el aparato, tiene que desenchufar el cable de alimentación de la toma de corriente.

 Canal siguiente

 Canal anterior

 Subir volumen

 El volumen baja

- Fuente de entrada**
 Pulsación larga mostrará las opciones de fuente de entrada, y suelte cuando el cursor se encuentre sobre la opción a la que desee cambiar.

Mando a distancia

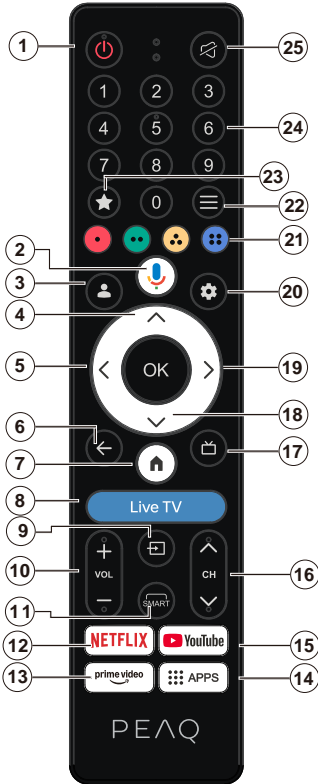

1. En espera / Activado
2. Activa el micrófono del mando a distancia
3. Iniciar sesión en Google TV.
4. Botón direccional arriba
5. Botón direccional izquierdo
6. Vuelve a la pantalla de menú anterior, retrocede un paso, cierra las ventanas abiertas.
7. Abre la pantalla de inicio.
8. Abre Live TV.
9. Pulse para abrir la lista de fuentes de entrada.
10. Sube/baja el volumen.
11. Entre en la interfaz de la función SMART.
12. Accede a la página de inicio de NETFLIX
13. Accede a la página de inicio de PRIME VIDEO
14. Abre la página de inicio de la aplicación.
15. Abre la página de inicio de YouTube.
16. Pulse para cambiar de canal.
17. Pulse para visualizar la Guía electrónica de programas.
18. Botón direccional abajo.
19. Botón direccional derecho.
20. Entra al menú Uso del sistema de TV.
21. Realizan múltiples operaciones correspondientes a la guía que aparece en la pantalla del menú
22. Entre en el menú de acceso rápido.
23. Activa o desactiva los canales favoritos.
24. Pulse para seleccionar el número.
25. Desactiva o activa el sonido.

Cómo insertar las pilas en el mando a distancia

Retire primero la tapa trasera para descubrir el compartimento de las pilas situado en la parte posterior del mando a distancia. Inserte dos pilas de 1,5 V, tamaño AAA. Asegúrese de que los signos (+) y (-) coincidan (observe la polaridad correcta). No mezcle pilas nuevas con pilas usadas. Cambie las pilas por otras del mismo tipo o equivalente. Vuelva a colocar la cubierta.

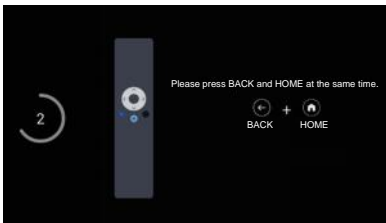

Para emparejar el mando a distancia con el televisor

Cuando el televisor se enciende por primera vez, se realiza un proceso de emparejamiento del mando a distancia durante la configuración inicial. Su mando a distancia debería emparejarse automáticamente con su televisor en este punto, pero si no lo hiciera, siga las instrucciones en pantalla para emparejarlo. Si tiene dificultades para emparejar el mando a distancia con el televisor, puede apagar otros dispositivos inalámbricos e intentarlo de nuevo.

Asistente de configuración inicial

Nota: Siga las instrucciones en pantalla para completar el proceso. Utilice los botones direccionales y el botón Seleccionar del mando a distancia para seleccionar, ajustar, confirmar y continuar.

Cuando encienda el televisor por primera vez, aparecerá un asistente que le guiará a través de los siguientes ajustes iniciales:

Para que el mando a distancia funcione, debe estar emparejado con el televisor, siga las instrucciones en pantalla para emparejarlo.

1. Elija el idioma.

Las opciones de selección de idioma aparecerán en la pantalla. Seleccione el idioma deseado de la lista y pulse OK para continuar.

2. Seleccione su región o país

Las opciones de región \ país aparecerán en la pantalla. Seleccione la región \ país deseada de la lista y pulse OK para continuar.

3. Seleccione el wifi al que se quiere conectar, púlselo e introduzca la contraseña para confirmar que la conexión se ha realizado correctamente.



- También puede seleccionar «Saltar» para ajustarlo a la TV básica.

Cuando seleccionamos «Configurar TV básico».

4. Conéctese a su red

Si ha conectado el televisor a Internet con un cable Ethernet antes de comenzar la configuración inicial, este paso se omitirá. Si no lo ha hecho, el televisor buscará y enumerará las redes inalámbricas disponibles en este momento. Seleccione la red y pulsa Seleccionar para conectarte a ella. Seleccione Omitir en la lista para saltarse este paso.

5. Lea y acepte los términos del servicio Google y la política de privacidad.

Seleccione Modo ahorro y continúe con el siguiente paso.

6. Elija el entorno.

En el siguiente paso de la configuración inicial, puede ajustar el modo de entorno del televisor. Se recomienda seleccionar «Hogar» para un uso doméstico.

7. Lea los términos y condiciones y acepte.

Lea los términos y condiciones y pulse OK para confirmar y pasar al siguiente paso.

8. Por favor, lea el aviso de privacidad y acepte.

Lea el Aviso de privacidad y pulse OK para confirmar y pasar al siguiente paso.

En la siguiente pantalla, puede marcar los servicios pertinentes y, a continuación, pulsar OK para confirmar y pasar al siguiente paso, o puede seleccionar la opción «Marcar todo y siguiente» para pasar al siguiente paso.

9. Lea el aviso de cookies y acepte

Lea el Aviso sobre Cookies y pulse OK para confirmar y pasar al siguiente paso.

10. Instalar canales

Seleccione el modo de sintonizador: Antena, cable, satélite; Tipo: Digital, analógico, todos.

Seleccione «Escanear» para escanear. Antes de que se inicie la búsqueda, se le pedirá que compruebe si el cable de la antena está enchufado correctamente en la toma de antena del televisor. También puede omitir este paso seleccionando «Omitir» en la pantalla.

Nota: Tenga en cuenta que el proceso de escaneado llevará algún tiempo.

11. Compruebe los ajustes.

Cuando haya finalizado toda la configuración, aparecerá en pantalla la interfaz [Compruebe los ajustes] y pulse OK para finalizar la configuración inicial. También puede volver al paso anterior y realizar cualquier cambio.

Cuando seleccionamos «Configurar Google TV».

4. Configúrelo con la aplicación Google Home.

Puede intentar configurar el televisor con su teléfono.

En primer lugar, encienda el Bluetooth de su teléfono (nota: asegúrese de que su teléfono tiene instalada la aplicación Google Home). Vaya a la aplicación Google Home en su teléfono, busque su televisor y pulse Conectar. Una vez conectado, escanee el código QR de su televisor con su teléfono móvil.

Cuando el teléfono esté conectado al televisor, podrá configurar el televisor en el teléfono (conéctese a la Wi-Fi e introduzca la cuenta de Google), el televisor obtendrá automáticamente la información de la Wi-Fi y de la cuenta de Google del teléfono.

También puede utilizar el mando a distancia para configurar el televisor e iniciar sesión en su cuenta de Google.

Pulse **↵** y **OK** para ir al siguiente paso.



5. Conéctese a su red

Si ha conectado el televisor a Internet con un cable Ethernet antes de comenzar la configuración inicial, este paso se omitirá. Si no lo ha hecho, el televisor buscará y enumerará las redes inalámbricas disponibles en este momento. Seleccione la red y pulsa Seleccionar para conectarte a ella.

Nota: Para utilizar GOOGLE TV, debe conectarse a WIFI.

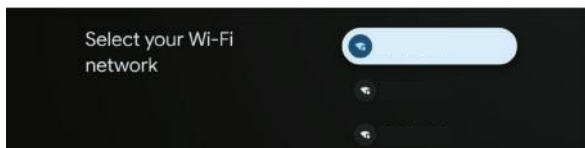

6. Inicie sesión en la cuenta de Amazon.

Puede iniciar sesión en su cuenta de Amazon en la pantalla siguiente. Tiene que iniciar sesión en una cuenta de Amazon para poder utilizar los servicios en línea. Si aún no tiene una cuenta de Google, puede crear una seleccionando la opción «Crear cuenta».

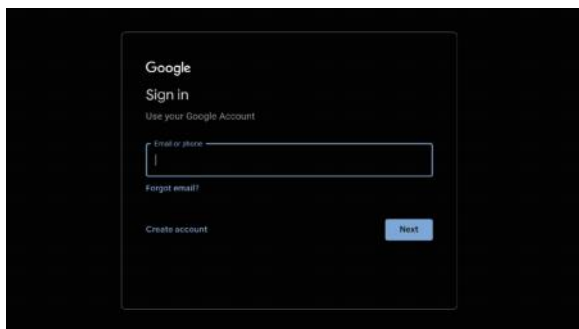

7. Lea y acepte los términos del servicio Google y la política de privacidad.

Seleccione Modo ahorro y continúe con el siguiente paso.

8. Busque en todas sus aplicaciones de TV.

Seleccione "Permitir" o "No, gracias" para pasar al siguiente paso.



9. Elija sus servicios.

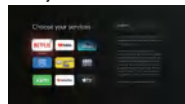

10. Elija el entorno.

En el siguiente paso de la configuración inicial, puede ajustar el modo de entorno del televisor. Se recomienda seleccionar «Hogar» para un uso doméstico.

11. Lea los términos y condiciones y acepte.

Lea los términos y condiciones y pulse OK para confirmar y pasar al siguiente paso.

12. Por favor, lea el aviso de privacidad y acepte.

Lea el Aviso de privacidad y pulse OK para confirmar y pasar al siguiente paso.

En la siguiente pantalla, puede marcar los servicios pertinentes y, a continuación, pulsar OK para confirmar y pasar al siguiente paso, o puede seleccionar la opción «Marcar todo y siguiente» para pasar al siguiente paso.

13. Lea el aviso de cookies y acepte

Lea el Aviso sobre cookies y pulse OK para confirmar y pasar al siguiente paso.

14. Instalar canales

Seleccionar modo sintonizador: antena, cable, satélite; tipo: Digital, analógico, todos.

Seleccione «Escanear» para escanear. Antes de que se inicie la búsqueda, se le pedirá que compruebe si el cable de la antena está enchufado correctamente en la toma de antena del televisor. También puede omitir este paso seleccionando «Omitir» en la pantalla.

Nota: Tenga en cuenta que el proceso de escaneo llevará algún tiempo.

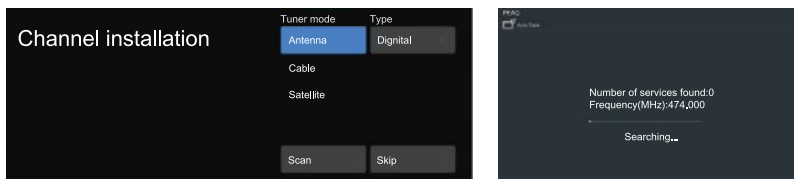

15. Compruebe los ajustes.

Cuando haya finalizado toda la configuración, aparecerá en pantalla la interfaz [Compruebe los ajustes] y pulse OK para finalizar la configuración inicial. También puede volver al paso anterior y realizar cualquier cambio.

16. Compruebe los ajustes.

Cuando haya finalizado toda la configuración, aparecerá en pantalla la interfaz [Compruebe los ajustes] y pulse OK para finalizar la configuración inicial. También puede volver al paso anterior y realizar cualquier cambio.

17. Instalación de las aplicaciones.

Nota: Una vez establecida la conexión a Internet, el televisor comprobará si hay actualizaciones de software; a continuación, descargará el software más reciente, si hay alguno disponible. Este proceso tarda un poco en llevarse a cabo.

La configuración ha finalizado y su televisor está listo para ser visto.



Nota: Si la sintonización ha fallado, compruebe la conexión del cable de radiofrecuencia y siga las instrucciones que aparecen en pantalla.

Pantalla principal



La pantalla principal es el centro de su televisor. Pulse el botón Inicio de su mando a distancia para mostrar la pantalla principal. Desde la pantalla principal puede iniciar cualquier aplicación, cambiar a un canal de TV, ver una película o cambiar a un dispositivo conectado, o gestionar los ajustes. La pantalla principal puede contener diferentes elementos dependiendo de la configuración de su televisor y de su selección de país en la configuración inicial.

Puede desplazarse por las opciones y el contenido de su pantalla de inicio utilizando los botones de dirección. Cuando el cursor descansa sobre un icono, mostrará la información del contenido resaltado. Las opciones y los contenidos disponibles pueden variar en función del estado de la conexión de red de su televisor y de si ha iniciado sesión en su cuenta de Amazon.

Pulse  para mostrar la página de inicio.

Pulse  /  para seleccionar los iconos de la lista de la pantalla.

Pulse el botón **OK** para acceder a cada opción.



Pulse  o  para salir de la aplicación.

Nota:

Tras conectarse a Internet, Google lo pondrá en línea y lo actualizará de vez en cuando.

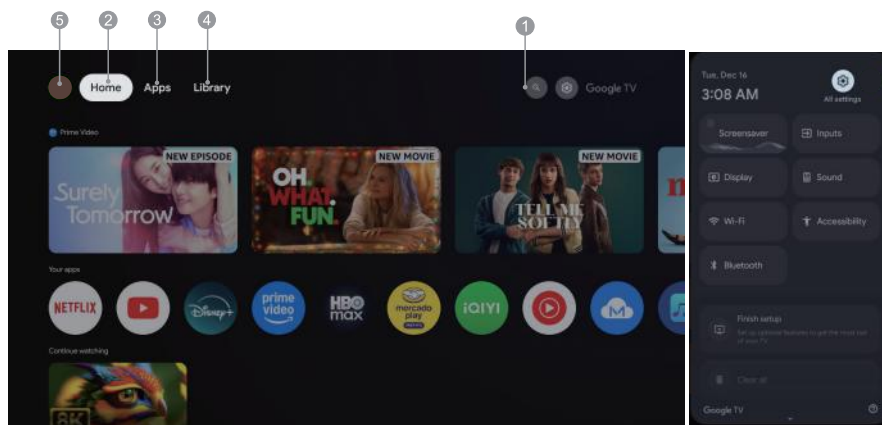
Esta imagen es solo un ejemplo y prevalecerá la publicación real de Google.









1. : Mantenga pulsado el botón del Asistente y diga Busque películas programas, aplicaciones y mucho más.
2. Casa: Seleccione los iconos de la lista de la pantalla.
3. Aplicaciones: Muestra a lista de las aplicaciones favoritas, o accede al Centro de aplicaciones.
4. Biblioteca: Su biblioteca está vacía, encuentre aquí sus compras, alquileres y contenido de la lista de visionado en TV, móvil, la web y aquí.
5. : Puede añadir cuentas de usuario.

Nota:

1. Las funciones y el contenido de la «Página de inicio» pueden variar según el país y el modelo de TV.
2. Antes de usar las funciones en red de la página de inicio, como las aplicaciones en red y similares, conecte el TV a la red.
3. Los derechos de autor de los iconos son propiedad del proveedor de la aplicación.

Aplicaciones

Menú-> Configuración-> Aplicaciones.

1. Pulse  para mostrar la página de inicio.
2. Pulse  para seleccionar [Aplicaciones] de la lista de la pantalla.
3. Pulse  para seleccionar «Buscar aplicaciones y juegos» y pulse OK para confirmar.
4. Pulse  para utilizar el botón virtual de la pantalla, introduzca la aplicación que desea buscar y seleccione  para iniciar la búsqueda.
5. Pulse  para seleccionar la aplicación que desea instalar y pulse OK para confirmar.
6. Seleccione Instalar. Se descargará e instalará automáticamente esta aplicación (debe estar conectado a la red).

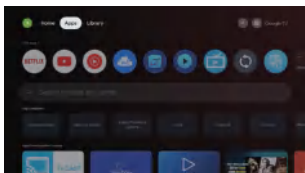

Desinstalar las aplicaciones

1. Vaya al menú [Sistema], seleccione Aplicaciones y pulse OK para confirmar.
2. Seleccione [Ver todas las aplicaciones], pulse  para seleccionar la aplicación que desea eliminar y pulse OK para confirmar.
3. Seleccione [Desinstalar] y pulse OK para confirmar.

También puede seleccionar la aplicación que desea eliminar en la página de inicio, mantener pulsado el botón OK y seguir las indicaciones en pantalla para eliminarla.

Netflix: Pulse este icono para entrar en la aplicación Netflix. Netflix es un servicio de streaming que permite al usuario ver una gran variedad de programas de televisión premiados, películas documentales y mucho más.

Prime Video: Acceda a varios Amazon Prime Originals, así como a otras películas y programas de televisión populares. En primer lugar, seleccione <Registrar> para registrar su televisor con su cuenta de Amazon en el dispositivo de TV o en el sitio web de Amazon.

YouTube: Pulse este icono para entrar en la aplicación YouTube. Navegue por esta aplicación para ver una gran variedad de vídeos en línea.

Fast Cast: Una aplicación que transmite rápidamente contenidos móviles a la televisión y Permite transmitir rápidamente contenidos multimedia como fotos, vídeos, música y mucho más a los terminales de televisión.

Paso Fast Cast:

1. Escanee el código para descargar la aplicación móvil, o busque «FastCast» en la tienda de aplicaciones.
2. Busque dispositivos en la red de área local y seleccione su televisor (el móvil y la TV están conectados a la misma Wi-Fi). Nombre del dispositivo: FastCast dc
3. Seleccione el archivo multimedia de su teléfono móvil transmitido a su televisor.

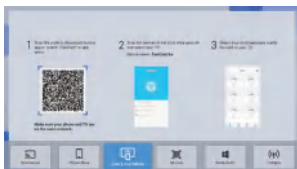

Nota:

1. Esta función puede no estar disponible en algunos dispositivos móviles, y está sujeta a que el chipset admita el formato de los archivos.
2. Recomendaciones de los entornos de trabajo:
A Recomendaciones de velocidad de la red de área local en 1 M/S-2 M/S
B Archivos aplicables: La definición de vídeo 4K será de 30 fps; las definiciones por debajo de 4K no están limitadas.
C Archivos necesarios: MP4, AVI, TS, FLV, 14x, m3u8 (sujeto a chipset soportado)

Reproductor multimedia: Podrá ver los archivos correspondientes en la memoria USB.

Funciones del menú

Acceder a los canales

Pulse los botones \vee/\wedge del mando a distancia o los botones correspondientes del TV para desplazarse por los canales.

La entrada

Pulse \square y use \vee/\wedge para seleccionar la fuente que desee. A continuación, pulse OK para confirmar.

Nota: Las fuentes disponibles podrían variar según el modelo.

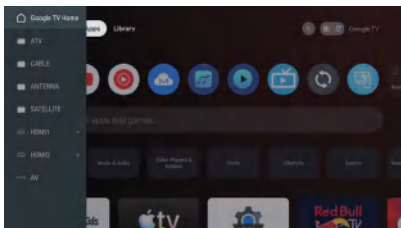

Volumen

Control de volumen: pulse los botones \updownarrow del mando a distancia o los botones correspondientes del equipo de TV para subir o bajar el volumen.

Silenciar el audio: Pulse el botón 🔇 para silenciar temporalmente el sonido. Pulse de nuevo este botón o el botón \updownarrow para restaurar el sonido.

Uso

Nota: Algunas de las funciones podrían no estar disponibles dependiendo de la fuente. En algunos modelos, ciertas opciones no están disponibles.

Esta sección explora el menú y los ajustes de su TV. Se describe y detalla cada menú para ayudarle a aprovechar su TV al máximo. Para acceder al sistema de menú:

1. Desde el modo TV, pulse el botón \equiv en el mando a distancia para visualizar la lista de accesos directos.
2. Use \langle / \rangle para seleccionar el elemento deseado y, a continuación, pulse OK para abrir el submenú correspondiente.
3. En el submenú, use los botones \langle / \rangle y OK para hacer los ajustes, o use los botones \vee/\wedge para seleccionar un elemento y OK para entrar y usar de acuerdo con lo indicado en la pantalla o en la guía.
4. Pulse \leftarrow para volver al menú anterior.

Nota: Dependiendo de la fuente de señal, el menú que aparece puede ser diferente, por favor refiérase a la situación real.

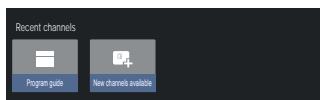

Guía del programa: Ir a la interfaz EPG, solo en fuentes DTV.

Nuevos canales disponibles: Nuevos canales disponibles, incluyendo CABLE, ANTENA y SATELITE.

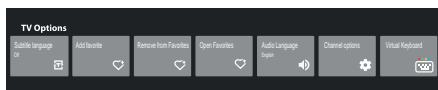

Idioma de subtítulos: Seleccionar Desactivado, Básico y Discapacidad auditiva.

Añadir favorito: Añadir como programa favorito.

Eliminar de favoritos: Eliminar el programa de la lista de favoritos.

Abrir favoritos: Abrir la lista de favoritos.

Idiomas de audio: Seleccionar el idioma.

Opciones de canal: Configurar las opciones de función de los canales, seleccionar Ocultar canales,

Control parental, Código PIN CI CAM,

Interfaz común, lenguaje de audio, condición de la señal, licencias de código abierto y versión.

Teclado virtual: Encender el teclado virtual, pulsar la tecla \leftarrow para cerrarlo.

Reiniciar

⚙️->Todos los ajustes->Ajustes->Información->Reiniciar.

En esta sección se describe cómo reiniciar el televisor.

1. En modo TV, pulse el botón ⚙️ del mando a distancia para visualizar la lista de ajustes.
2. Pulse ↖️/↘️ para seleccionar el sistema y, a continuación, pulse OK para abrir el submenú Información.
3. En el submenú, pulse OK para abrir la opción de reinicio. Aquí puede elegir reiniciar su televisor.

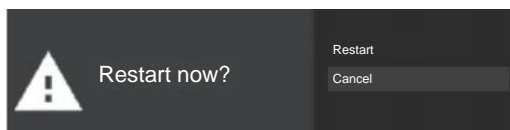

Restablecimiento de fábrica

⚙️->Todos los ajustes->Ajustes->Información->Restablecer->Restablecimiento de fábrica.

En el submenú de restablecimiento de fábrica, pulse OK para acceder al restablecimiento de fábrica. Aquí puede elegir restaurar los Ajustes de fábrica. Esto restaurará su dispositivo a los ajustes por defecto y borrará todos los datos, cuentas, archivos y aplicaciones descargadas.

Utilizar el modo en espera de sistema

En modo TV, pulse ⚙️ en el mando a distancia para mostrar los ajustes y, a continuación, pulse OK para acceder a los ajustes del sistema.

El menú Configuración le permite configurar el televisor con sus preferencias. Se describe y detalla cada menú para ayudarle a aprovechar su TV al máximo.

Nota: Algunas de las funciones podrían no estar disponibles dependiendo de la fuente. En algunos modelos, ciertas opciones no están disponibles.

Configurar el TV

Si ha seleccionado «Configurar TV básico» durante la configuración, puede iniciar sesión en su cuenta de Google aquí.

Hay dos formas de acceder. En la interfaz INICIO, pulse el botón ↘️/↖️ para seleccionar «Configurar Google TV» y continúe con el siguiente paso.

Nota: Las imágenes mostradas son solo ilustrativas y de referencia.

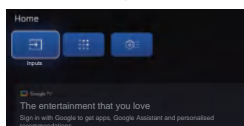

En segundo lugar, seleccione «Configurar Google TV» en los ajustes. Siga las indicaciones para iniciar sesión en su cuenta de Google.

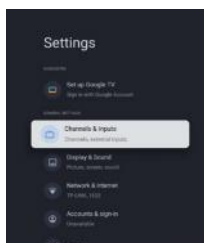

Añadir una cuenta de Google

Si ya ha iniciado sesión en su cuenta de Google, seleccione «Cuenta e inicio de sesión» en los ajustes y seleccione «Añadir una cuenta» para añadir una cuenta de Google.

También puede añadir una cuenta pulsando el icono redondo de la interfaz Select HOME.

Canales y entradas

Nota: Esta función solo está disponible en modo TV. Dependiendo de la fuente de señal, el menú que aparece puede ser diferente, por favor refiérase a la situación real.

ATV

En el modo TV, 1. Pulse  en el mando a distancia para seleccionar el ATV y entrar.

2. Pulse  en el mando a distancia para entrar en el menú de ajustes y seleccione «Canales y entradas» para entrar.

- País y región: Muestra el país o región.
- Escaneo automático analógico: Pulse OK para iniciar el proceso de búsqueda automática.

La búsqueda puede tardar unos minutos. Durante el proceso, puede pulsar  para abortar a mitad del proceso.

- Exploración manual analógica:

Pulse el botón OK para acceder a la interfaz.

Pulse  para ajustar Programa, Sistema de audio, Sistema de color y Frecuencia, y pulse OK en la opción «Frecuencia» para iniciar la exploración.

- Organizador de canales: Esta opción le permite organizar los canales.

1. Menú->Ajustes->Canales y entradas->Canales->ANTENA/SATÉLITE->Organizador de canales.

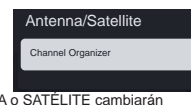
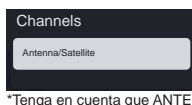
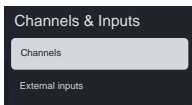
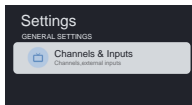

*Tenga en cuenta que ANTENA o SATÉLITE cambiarán según el modo de canal de TV actual.

2. Pulse  para acceder al submenú y puede usar / para seleccionar ANTENA/SATÉLITE.

En este paso puede cambiar el canal de televisión.

Seleccione ANTENA o SATÉLITE pulsando OK para entrar en el submenú.

Pulse  para entrar en la barra de menú y seleccione Organizador de canales.



*Tenga en cuenta que esta función sólo se puede utilizar cuando LCN está desactivado y se encuentra en los canales ANTENA y SATÉLITE.

Ocultar: La selección de esta función permite ocultar este canal. Se puede mostrar en esta barra de menú.

Editar: Esta función permite editar el nombre y el número del canal.

Borrar: Borra este canal.

Mover: Tras seleccionarlo, pulse OK para elegir el canal que desea mover y, a continuación, pulse la tecla azul del mando a distancia para mostrar el cursor. Mueva el cursor arriba y abajo para seleccionar la posición a la que desea desplazarse y finalmente pulse la tecla OK para confirmar.

Borrar todo: Borra todos los canales.

Entradas

Ajustes CEC de HDMI:

Control CEC: Para seleccionar Activado o Desactivado.

Apagado automático del dispositivo: Para seleccionar Activado o Desactivado.

Encendido automático del TV: Para seleccionar Activado o Desactivado.

Lista de dispositivos CEC: Encienda los dispositivos y seleccione [Habilitar] para activar el control de los dispositivos HDMI.

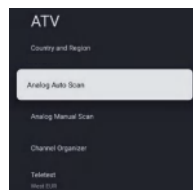

Editar canales

Pulse el icono  en el mando a distancia para seleccionar ATV / Antena / Cable o Satélite, y pulse Enter. Ajustes -> Canales y Entradas -> Canales -> ATV / Antena / Cable o Satélite -> Organizador de canales, Pulse OK para entrar interfaz.

- Cuando esté viendo un canal en ATV//Antena/Cable, pulse el botón izquierdo en la dirección del mando a distancia para entrar rápidamente en el Organizador de canales.

Seleccione una de las listas de canales y pulse OK, y aparecerán las opciones de edición de canales. (Las opciones incluyen: Ocultar, Editar, Borrar, Mover, Borrar todo)

Estas opciones sólo están disponibles cuando la función LCN está desactivada.

(Ajustes -> Canales y Entradas -> Canales -> ATV / Antena / Cable o Satélite -> LCN -> Act./Desact.)

- Canales ocultos

Cuando se selecciona, el canal se oculta, y los canales ocultos no aparecen en la lista.

(Puede pulsar las teclas del número del canal oculto en el mando a distancia para cambiar al canal oculto)

- Editar canales

Seleccione el canal (uno o varios) y utilice las teclas arriba y abajo  para moverlo a la posición en la que quiere insertarlo.

(Pulse el teclado virtual  en el mando a distancia, y la aparecerá el botón azul)

- Eliminar canales

Elimina los canales seleccionados.

- Mover canales

Seleccione el canal y use las teclas arriba y abajo  para moverlo a la posición deseada.

(Pulse el teclado virtual  en el mando a distancia, y la aparecerá el botón azul)

- Borrar todos los canales

Borra la lista de canales completa tras la selección.

Nota

Estos pasos sólo son posibles cuando se utiliza la conexión de Antena/Cable. En el caso de conexión satélite, asegúrese que la función LCN esté desactivada. Esto sólo es posible para la búsqueda manual de canales.

SATÉLITE

Pulse  en el mando a distancia para seleccionar el Satélite y entrar, vaya a la pantalla Sintonización satélite digital.

- País y región: Muestra el país o región.
- Sintonización por satélite:

1. Escaneado automático

Pulse OK para entrar en la interfaz de búsqueda de satélites, seleccione el satélite correspondiente en la columna SATÉLITE de la izquierda. Pulse el botón del teclado virtual del mando a distancia, el mando a distancia digital aparecerá en la pantalla, seleccione el botón azul y aparecerá la interfaz de búsqueda de canales.

Modo de escaneado: Para seleccionar Red, Predeterminado o Escaneado ciego.

Tipo de canal: Para seleccionar Todos los canales o Canales FTA.

Nota: Las opciones Modo de exploración y Tipo de canal pueden combinarse de cualquier manera.

Una vez realizada la combinación, seleccione Intro para iniciar el proceso de búsqueda automática.

La búsqueda puede tardar unos minutos. Durante el proceso, puede pulsar  para abortar a mitad del proceso.

2. Escaneado manual

Pulse OK para entrar en la interfaz de búsqueda de satélites, Seleccione el satélite correspondiente en la columna SATÉLITE de la izquierda, seleccione el Transpondedor correspondiente en la columna Transpondedor del centro y seleccione el Tipo de LNB correspondiente en la columna de la derecha.

Después de los parámetros correspondientes, el nivel de señal y la calidad de señal deben mostrarse con una barra de señal azul, y si la señal es normal, el nivel de señal y la calidad de señal deben ser superiores a 80.

Pulse el botón del teclado virtual del mando a distancia, el mando a distancia digital aparecerá en la pantalla, seleccione el botón azul y aparecerá la interfaz de búsqueda de canales.

Modo de escaneado: Para seleccionar Red, Predeterminado o Escaneado ciego.

Tipo de canal: Para seleccionar Todos los canales o Canales FTA.

Nota: Las opciones Modo de exploración y Tipo de canal pueden combinarse de cualquier manera.

Una vez realizada la combinación, seleccione Intro para iniciar el proceso de búsqueda automática.

La búsqueda puede tardar unos minutos. Durante el proceso, puede pulsar  para abortar a mitad del proceso.

- Actualizar servicio auto: En la opción Satélite general, seleccione Activado o Desactivado.
- LCN: Para seleccionar Activado o Desactivado.

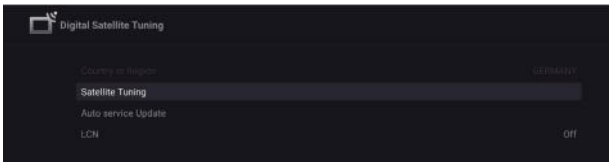

Pantalla y Sonido

⚙️->Todos los ajustes->Ajustes->Imagen y sonido.

Este menú contiene todos los ajustes y configuraciones para la imagen, la pantalla, el sonido y la salida de audio.

Configuración de imagen

⚙️->Todos los ajustes->Ajustes->Imagen y sonido->Imagen.

Entre para ajustar el modo de Imagen o los ajustes avanzados.

Modo de vista: Para seleccionar Estándar, Dinámico, Película, Deporte, Juego, Cuidado ocular, Personal.

ECO Para seleccionar entre Desactivado, Bajo y Alto.

Luz de fondo: Para seleccionar el nivel entre 0-100.

Ajustes avanzados

Temperatura de color: Para seleccionar entre Normal, Cálido y Frío.

Contraste dinámico: Para seleccionar Activado o Desactivado.

Modo HDMI PC/AV: Para seleccionar Vídeo, PC y Auto.

Sobreexploración: Para seleccionar Activado o Desactivado.

Reducción de ruido: Para seleccionar entre Desactivada, Baja, Media, Alta y Automática. Restablecer imagen Para restablecer la imagen.

Gamma: Para seleccionar 2.2 o 2.4 (esta opción aparece cuando se selecciona el modo Cine como modo de imagen).

Ajustes de pantalla:

⚙️->Todos los ajustes->Ajustes->Imagen y sonido->Pantalla.

Seleccione esta opción para establecer el tamaño de imagen.

Ajustes de sonido

⚙️->Todos los ajustes->Ajustes->Pantalla y sonido->Sonido.

Seleccione esta opción para establecer los ajustes de sonido.

Modo de sonido: Para seleccionar el modo Estándar, Película, Música, Noticias, Personal.

Modo envolvente: Para seleccionar Sonido puro o Envolvente.

Ajustes avanzados:

1. Mejora de diálogo
2. Nivel de mejora de diálogo
3. Balance
4. Reiniciar sonido

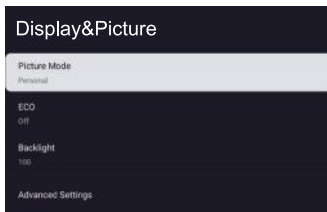
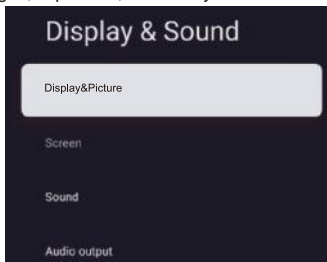

Tipo de salida de audio

⚙️->Todos los ajustes->Ajustes->Pantalla y sonido->Salida de audio.

Seleccione esta opción para establecer los ajustes de sonido.

Dispositivo de salida: Para seleccionar Altavoz de TV y HDMI-ARC

Tipo de salida de audio Para seleccionar el tipo de salida de audio PCM, Passthrough, Auto.

Retardo del audio digital (ms) Para seleccionar el nivel entre 0-1000.

Volumen de audio digital Para seleccionar el nivel entre 0-100.



Red e Internet

⚙️->Todos los ajustes->Ajustes->Red e Internet.

Seleccione Wi-Fi o Ethernet para conectar el monitor al entorno de red y ajustar la configuración de red.

Todas las redes disponibles se mostrarán aquí y es aquí donde configurará su red.

Si ha conectado el televisor mediante un cable Ethernet o la opción Wi-Fi no está activada, las redes inalámbricas no aparecerán en la lista y las opciones relacionadas con las redes inalámbricas no estarán disponibles.

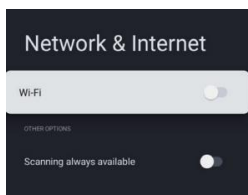

Cuentas y perfiles

⚙️->Todos los ajustes->Ajustes->Cuentas y perfiles.

En esta opción, puede gestionar y añadir cuentas de Google.

Seleccione la cuenta de Google en la que ha iniciado sesión y, a continuación, pulse el botón OK para acceder al submenú.

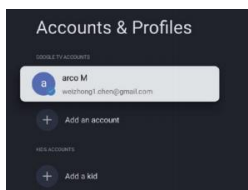

PRIVACIDAD

⚙️->Todos los ajustes->Ajustes->Privacidad.

Ver o ajustar la configuración de privacidad de dispositivos, cuentas y aplicaciones.

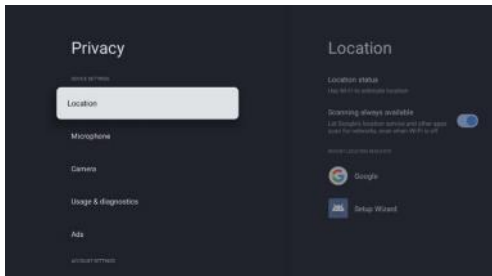

Aplicaciones

⚙️->Todos los ajustes->Ajustes->Aplicaciones.

Ver o ajustar la configuración específica de la aplicación.

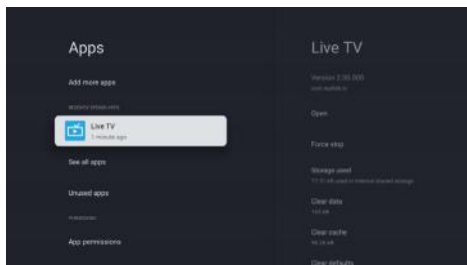

Sistema

⚙️->Todos los ajustes->Ajustes->Sistema.

En este menú, puede leer la información y los ajustes del televisor.

Accesibilidad: Para seleccionar el modo Ambiente y Energía y potencia

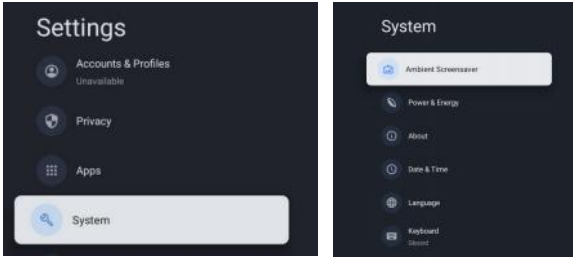

Acerca de: Puede actualizar el sistema, ver o cambiar el nombre del aparato, reiniciarlo y leer la información del televisor.

- Actualización del sistema: Actualiza el sistema de TV.
- Nombre del dispositivo: Ver y puede cambiar el nombre del televisor.
- Restablecer: Restablecimiento de Google. Tras el restablecimiento, se borrará su cuenta de Google y la aplicación que haya instalado.

Fecha y hora: Para seleccionar Fecha y hora automáticas, Fijar fecha, Fijar hora, Fijar zona horaria y Utilizar formato de 24 horas.

Nota: El ajuste de la fecha y la hora están disponibles cuando la opción Fecha y hora automáticas está desactivada (OFF).

Idioma: Seleccionar el idioma de menú que necesite.

Teclado: Para seleccionar Teclado actual, Configuración de Gboard y Administrar teclados.

Almacenamiento: Muestra el almacenamiento compartido interno, si hay un dispositivo externo, también puede mostrar la configuración externa Almacenamiento.

Modo ambiente: Ajustes del salvapantallas, puede seleccionar la imagen, el tiempo de conmutación de la imagen, si desea mostrar el tiempo y la fecha, etc.

Potencia y alimentación: Para seleccionar el comportamiento de Encendido, Salvapantallas y Ahorro de energía.

Trans.: Seleccione Siempre, Durante la transmisión o Nunca.

Sonido de sistema: Para seleccionar Activado o Desactivado.

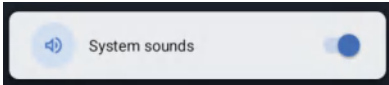

Televisión: Para seleccionar Entorno, Versión interna, ID interna, Aviso de privacidad.

Reiniciar: Reinicia el televisor.

Accesibilidad

->Todos los ajustes->Ajustes->Accesibilidad.



Ajustes auxiliares para las preferencias del usuario, como talkback (lector de pantalla), escalado de texto, corrección de color, atajo de accesibilidad, accesibilidad del teclado, acceso con interruptor, audiodescripción, subtítulos, texto de alto contraste, TV Service Manager, etc.

Mandos y accesorios

->Todos los ajustes->Ajustes->Mandos a distancia y accesorios.







Puede añadir un mando a distancia por voz con Alexa adicional a su televisor, o también puede que necesite sustituir uno si se le ha roto el antiguo. También se pueden conectar por Bluetooth otros dispositivos, como altavoces o mandos de juegos.

NOTA: En este menú, puede elegir activar o desactivar Bluetooth, añadir un nuevo mando a distancia y accesorios o configurar un mando a distancia o accesorio que ya esté conectado a su televisor.

Siga las instrucciones en pantalla para emparejarlo. (mantenga pulsado  y  durante 5 segundos en el mando «nuevo». Una vez descubierto, aparecerá en la lista. A continuación, pulse OK en tu mando antiguo para confirmar que añade este nuevo mando).

NOTA: Si tiene dificultades para emparejar el mando a distancia con el televisor, puede apagar otros dispositivos inalámbricos e intentarlo de nuevo.

Si desea desvincular el mando a distancia Bluetooth, siga estos pasos:

1. Pulse el botón  para entrar en la página de inicio.
2. Pulse  para elegir  para acceder.
- También puede seleccionar directamente el botón  del mando a distancia.
3. Pulse  para elegir Mandos y accesorios y pulse OK para acceder.
4. Pulse  para elegir que necesita para quitar los mandos o el accesorio y pulse OK para acceder.
5. Pulse  para elegir Olvidar y elija Sí.

Ayuda y comentarios

->Todos los ajustes->Ajustes->Ayuda y comentarios.

Envíe sus comentarios a Google o utilice la pantalla de búsqueda web para acceder al Centro de descripción de Google.

Información adicional

Función de paso automático a modo en espera

El TV pasará automáticamente a modo en espera en las siguientes condiciones:

1. Si no se recibe ninguna señal durante 15 minutos.
2. La función [Temporizador de suspensión] se activó desde el menú del [Sistema] (p. 23).

Control parental.

La opción [Control parental] se encuentra en el menú [Menú de acceso rápido] (p. 16).



1. Acceda a la interfaz de control parental.
2. Establezca un nuevo PIN digital de 4 caracteres utilizando las teclas numéricas de su mando a distancia o el teclado que se muestra a continuación.
3. Confirme su PIN (introduzca de nuevo su contraseña).

Solución de problemas

Antes de solicitar servicio o asistencia, siga estas sencillas guías para resolver el problema.

Si aparece un mensaje de error, siga las instrucciones del mensaje.

Si el problema persiste, contacte con su distribuidor local de Panasonic y solicite asistencia.

Síntomas	Elementos a comprobar y acciones a seguir
«Fantasma» o doble imagen	Esto puede deberse a la obstrucción de la antena por edificios altos o colinas, el uso de una antena muy direccional puede mejorar la imagen.
Sin alimentación	<ol style="list-style-type: none">1. Compruebe si el cable de alimentación de CA del televisor está enchufado a la toma de corriente.2. Desenchufe el televisor y espere 60 segundos. A continuación, vuelva a insertar el enchufe en la toma de corriente y encienda de nuevo el televisor.
No hay imagen	<ol style="list-style-type: none">1. Compruebe las conexiones de la antena en la parte trasera del televisor para ver si está correctamente conectada al televisor.2. Posibles problemas en la estación de radiodifusión. Pruebe otro canal.3. Ajuste el contraste y el brillo.
Buena imagen pero sin sonido	<ol style="list-style-type: none">1. Aumente el nivel de volumen pulsando el botón  + del mando a distancia o del panel de control del televisor.2. Pulse el botón  mando a distancia para cambiar desactivado.
Buen sonido pero mal color	Ajuste los valores de contraste, color y brillo.
Imagen con nieve y ruido	Compruebe la conexión de la antena.
Línea de puntos horizontal	Esto puede deberse a interferencias eléctricas (por ejemplo, secador de pelo, luces de neón cercanas, etc.). Apaga el equipo.
El televisor no responde al mando a distancia	<ol style="list-style-type: none">1. Compruebe si las pilas funcionan. Sustitúyalo si es necesario.2. Limpie la lente del sensor del mando a distancia del televisor.3. Puede seguir utilizando los botones de su televisor.
Píxeles (puntos) siempre oscuros o siempre iluminados	Su televisor está fabricado con precisión utilizando un nivel tecnológico extremadamente alto. Sin embargo, a veces puede que los píxeles no se muestren correctamente. Este tipo de incidencias son inherentes a este tipo de productos y no constituyen un producto defectuoso.

Especificaciones

PTV 32GQF-5026T	
Tensión de trabajo	110-240 V, CA 50/60 Hz
Consumo de energía	60 W
Dimensiones del televisor Pr. x La. x Al. (con pie) (mm)	203.3 x 716x 474.8
Dimensiones del televisor Pr. x La. x Al. (sin pie) (mm)	66.2x 716 x 422.9
Peso neto sin soporte	4.2KG
Entrada de antena RF	75Ω desequilibrado
Audio	MS12 config Y (Dolby Audio)
Potencia de salida de audio (WRMS.) (10 % THD)	2 x 8 W
Idioma de OSD	Múltiples opciones
Sistema	DTV: DVB-C/T/T2/S2 ATV: PAL
Cobertura de canales	DTV: DVB-T/C 177,5 MHz-226,5 MHz 474 MHz-858 MHz DVB-C: 113 MHz-858 MHz DVB-S/S2: 950 MHz-2150 MHz ATV: 46 MHz-862 MHz
Gama de frecuencias Wi- Fi (Potencia máxima Wi-Fi)	2412 MHz a 2472 MHz (<100 mW) 5180 MHz a 5320 MHz (<100 mW) 5500 MHz a 5700 MHz (<100 mW) 5745 MHz a 5825 MHz (<25 mW)
Gama de frecuencias BT (BT- potencia máxima)	2402 MHz a 2480 MHz (<10 mW)
Versión del software (implicar o superior)	V02.00018

Nota: Algunas especificaciones pueden diferir en diferentes regiones o modelos, considere su modelo como el estándar.

Restricciones nacionales

Este aparato está destinado a un uso doméstico y/o de oficina en todos los países de la UE (y en otros países en los que esté en vigor la directriz correspondiente de la UE) sin ninguna restricción, excluidos los países enumerados a continuación.

País	Restricción
Bulgaria	Permiso general para uso al aire libre y en instalaciones públicas
Francia	Utilícelo solo en espacios cerrados para 2454-2483,5 MHz.
Italia	Se requiere un permiso general para su uso fuera de los espacios privados.
Grecia	Utilícelo sólo en espacios cerrados para 5470-5725 MHz.
Luxemburgo	Permiso general para ofertas de redes y servicios (no para el espectro)
Noruega	La emisión de ondas de radio no está permitida en un radio geográfico de 20 km alrededor del centro de Ny-Ålesund.
Federación de Rusia	Solo se permite su uso en espacios cerrados

La normativa de cada país está sujeta a cambios en cualquier momento. Se recomienda que el usuario se informe en los organismos competentes sobre la situación actual de las normativas nacionales para Wi-Fi de 2,4 GHz y 5 GHz.

El aparato cumple la especificación de radiofrecuencia cuando se utiliza a 20 cm de su cuerpo.

Método de escritura sugerido:

De acuerdo con el artículo 10(10) de la Directiva 2014/53/UE, el embalaje muestra que este equipo de radio estará sujeto a algunas restricciones cuando se comercialice en Bélgica (BE), Bulgaria (BG), República Checa (CZ), Dinamarca (DK), Alemania (DE), Estonia (EE), Irlanda (IE), Grecia (EL), España (ES), Francia (FR), Croacia (HR), Italia (IT), Chipre (CY), Letonia (LV), Lituania (LT), Luxemburgo (LU), Hungría (HU), Malta (MT), Países Bajos (NL), Austria (AT), Polonia (PL), Portugal (PT), Rumanía (RO), Eslovenia (SI), Eslovaquia (SK), Finlandia (FI), Suecia (SE), Reino Unido (UK (NI)), Turquía (TR), Noruega (NO), Suiza (CH), Islandia (IS) y Liechtenstein (LI). La función WLAN de este dispositivo está restringida al uso en interiores únicamente cuando funciona en la gama de frecuencias de 5150 a 5350 MHz.

Los términos HDMI, HDMI High-Definition Multimedia Interface, HDMI Trade Dress y los logotipos de HDMI son marcas comerciales o marcas comerciales registradas de HDMI Licensing Administrator, Inc



Fabricado bajo licencia de Dolby Laboratories. Dolby, Dolby Audio y el símbolo «doble D» son marcas comerciales de Dolby Laboratories Licensing Corporation. Trabajos inéditos confidenciales. Copyright © 2012-2024 Dolby Laboratories. Todos los derechos reservados.



Este producto contiene software libre sujeto a la Licencia Pública General de GNU (GPL) y/o a la Licencia Pública General Reducida de GNU (LGPL). Puede redistribuirlo y/o publicarlo bajo los términos de la Licencia Pública General de GNU o la Licencia Pública General Reducida de GNU tal y como ha sido publicada por la Fundación para el Software Libre, ya sea según la Versión 2 o (a su elección) cualquier versión posterior.

Este programa se publica con la esperanza de que le sea de utilidad pero SIN NINGUNA GARANTÍA y especialmente sin la garantía implícita de ESTAR LISTO PARA EL MERCADO o UTILIZARSE PARA UN FIN DETERMINADO. Encontrará más detalles en la Licencia Pública General de GNU (GPL) y en la Licencia Pública General Reducida de GNU (LGPL). Puede obtener el software en el servicio de atención al cliente de Imtron GmbH (por correo electrónico a contact@imtron.eu o a través de la dirección postal IMTRON GmbH, Media-Saturn-Straße 1, 85053 Ingolstadt Alemania). Puede descargar la Licencia Pública General de GNU (GPL) y la Licencia Pública General Reducida de GNU (LGPL) en www.gnu.org/licenses/.

Este dispositivo es adecuado únicamente para su uso en espacios cerrados. Este aparato puede utilizarse en todos los países de la UE.

Por la presente, Imtron GmbH declara que el equipo de radio PTV 32GQF-5026T cumple la directiva de la UE 2014/53/UE. Haga clic en el siguiente enlace para leer el texto completo de la Declaración de conformidad de la UE: <https://www.peaq-online.com/downloads>.

Puedes acceder a la Base de Datos Europea de Productos (EPREL) para obtener información sobre el modelo a través del enlace <https://eprel.ec.europa.eu/qr/2537839>. También puedes escanear el código QR de la etiqueta energética.

PEAQ

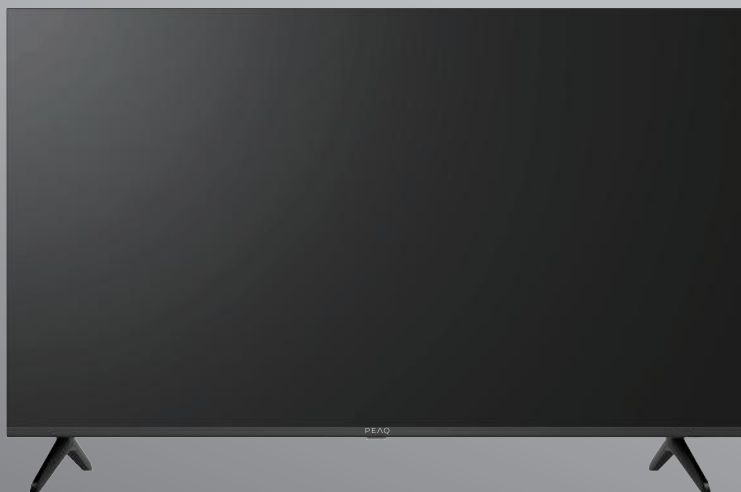

PTV 32GQF-5026T

DE Bedienungsanleitung

EN User Manual

FR Mode d'emploi

ES Manual de instrucciones

HU Kezelési leírás

IT Manuale dell'utente

NL Gebruiksaanwijzing

PL Instrukcja obsługi

Tartalomjegyzék

Bevezetés	3
Biztonsági információk	3
Antenna csatlakoztatása	6
Általános működés	9
TV vezérlése és üzemeltetése	9
Távírányító	10
Kezdeti beállítás varázsló	11
Kezdőképernyő	14
Alkalmazások	15
Menüfunkciók	16
Rendszerbeállítások használata	17
További információk	27
Specifikáció	28
Licencek	30



Bevezetés

A jelen használati útmutató ábrái csak tájékoztató jellegűek és eltérhetnek a termék tényleges megjelenésétől. Fenntartjuk a jogot a kivétel és a műszaki adatok előzetes értesítés nélküli módosítására.

Köszönjük, hogy a termékünket választotta. Hamarosan élvezni fogja az új TV-jét. Olvassa el figyelmesen ezeket a tudnivalókat. Fontos információkat tartalmaznak, amelyek segítenek abban, hogy a lehető legtöbbet hozza ki tévéjéből, és biztosítják a biztonságos és helyes telepítést és üzemeltetést.

Mivel a Google TV operációs rendszere időről időre frissül, a jelen kézikönyvben szereplő képek, navigációs utasítások, címek és menüpontok elhelyezkedése eltérhet attól, amit a képernyőn lát.

Biztonsági információk

	Figyelem ELEKTROMOS ÁRAMÜTÉS VESZÉLYE NE NYÍSSA KI!	
VIGYÁZAT: AZ ÁRAMÜTÉS VESZÉLYÉNEK CSÖKKENTÉSE ÉRDEKÉBEN NE TÁVOLÍTSA EL A FEDELET (VAGY A HÁTLAGOT). A KÉSZÜLÉK BELSEJÉBEN NINCSENEK A FELHASZNÁLÓ ÁLTAL SZERVIZELHETŐ ALKATRÉSZEK. A JAVÍTÁST BÍZZA SZAKKÉPZETT SZEMÉLYEKRE.		

Szélsőséges időjárási körülmények (viharok, villámlás) és hosszú inaktív időszakok (nyaralás) esetén válassza le a TV készüléket a fő tápegységről.

A fő tápcsatlakozónak a telepítéskor hozzáférhetőnek kell maradnia, hogy szükség esetén ki lehessen húzni a készüléket. A készülék készenléti üzemmódban is fogyaszt áramot.

Megjegyzés: Kövesse a képernyőn megjelenő utasításokat a kapcsolódó funkciók működtetéséhez.

FONTOS - Telepítés vagy működtetés előtt olvassa el teljesen ezeket az utasításokat.



⚠ FIGYELMEZTETÉS: Ezt a készüléket olyan személyek (beleértve a gyermekeket is) használhatják, akik képesek/tapasztaltak egy ilyen készülék önálló működtetésére, illetve, ha ezek a feltételek nem teljesülnek, akkor a biztonságukért felelős személy felügyeli vagy oktatja őket a készülék használatára vonatkozóan.

- **Figyelem!** Elektrosztatikus kisülés és pillanatnyi elektromos túlfeszültség következtében fellépő üzemmódzavar esetén húzza ki a készüléket a hálózathoz, majd csatlakoztassa újra.
- Ezt a TV-készüléket 2000 méternél alacsonyabb tengerszint feletti magasságban, száraz helyeken és mérsékelt vagy trópusi éghajlatú régiókban használja.
- A TV-készülék háztartási és hasonló, általános célú használatra készült, de nyilvános helyeken is használható.
- A szellőzés érdekében hagyjon legalább 5 cm szabad helyet a TV körül.
- A készülék szellőzőnyílásait nem szabad pl. újság, függöny vagy terítő ráhelyezésével eltakarni, ill. elzárni.
- A tápkábel dugójának könnyen hozzáférhetőnek kell lennie. Ne helyezze a TV-t, bútorokat stb. a tápkábelre. A sérült tápkábel/dugó tűzveszélyes vagy áramütést okozhat. Kezelje a tápkábelt a dugónál fogva, ne húzza ki a TV-t a tápkábel kihúzásával. Soha ne érintse meg a tápkábelt/dugót nedves kézzel, mert ez rövidzárlatot vagy áramütést okozhat. Soha ne kössön csomót a tápkábelre, és ne kösse össze más kábelekkel. Sérülés esetén a tápkábelt ki kell cserélni, ezt csak szakképzett személy végezheti el.
- Ne tegye ki a TV-t csepegő vagy fröccsenő folyadékoknak, és ne helyezzen folyadékkal töltött tárgyakat, például vázakat, poharakat stb. a TV-re vagy a TV fölé (pl. a készülék feletti polcokra).
- Ne tegye ki a TV-t közvetlen napfénynek, illetve ne helyezzen nyílt lángot, például égő gyertyát a TV tetejére vagy közelébe.
- Ne helyezzen semmilyen hőforrást, például elektromos fűtőtestet, radiátort stb. a TV-készülék közelébe.
- Ne helyezze a TV-t a padlóra és ferde felületekre.
- A fulladásveszély elkerülése érdekében tartsa a műanyag zacskókat olyan helyen, hogy a csecsemők, gyermekek és háziállatok ne férhessenek hozzá.

- Óvatosan rögzítse az állványt a TV-hez. Ha az állvány csavarokkal van ellátva, húzza meg erősen a csavarokat, hogy a TV ne dőljön el. Ne húzza túl a csavarokat, és szerelje fel az állványgumikat megfelelően.
- Ne dobja az elemeket tűzbe, illetve ne helyezze veszélyes vagy gyúlékony anyagok közé.

FIGYELMEZTETÉS

- Az elemeket tilos túlzott mértékű hőnek – így napfénynek, tűznek és hasonlónak – kitenni.
 - A fehallgatóból származó túl nagy hangnyomás halláskárosodást okozhat.
- MINDENKELŐTT** - SOHA ne hagyja, hogy bárki, különösen gyerekek, nyomja vagy üsse a képernyőt, vagy bármit benyomjon a lyukakba, nyílásokba vagy a készülékház bármely más nyílásába.

 Figyelem	Súlyos sérülés vagy halál kockázata
 Elektromos áramütés veszélye	Veszélyes elektromos feszültség kockázata
 Karbantartás	Fontos karbantartási komponens

A TV-készülék leeshet, ami súlyos személyi sérülést vagy halált okozhat. Sok sérülés - különösen gyerekek esetében – megelőzhető a következő óvintézkedésekkel:

- **MINDIG** a televíziókészülék gyártója által ajánlott szekrényeket, állványokat vagy szerelési módszereket használja.
- CSAK olyan bútort használjon, ami biztonságosan megtartja a készüléket.
- **MINDIG** győződjön meg arról, hogy a televíziókészülék nem lóg ki a tartóbútor széléről.
- **MINDIG** magyarázza el a gyerekeknek, hogy veszélyes felmászni a bútorokra azért, hogy elérjék a televíziót vagy annak kezelőszerveit.
- **MINDIG** úgy vezesse a televízióhoz csatlakoztatott vezetékeket és kábeleket, hogy azokban ne lehessen megbotlani, meghúzni vagy megragadni.
- SOHA ne helyezze a televíziót instabil helyre.
- SOHA ne helyezze a televíziókészüléket magas bútorokra (például szekrényekre vagy könyvespolcokra) anélkül, hogy a szekrényt és a TV-készüléket is alkalmas tartóhoz rögzítené.
- SOHA ne legyen a TV-készülék és a tartó bútorok között terítő vagy hasonló anyag.
- SOHA ne helyezzen a gyerekeket mászásra csábító tárgyakat, például játékokat és távvezérlőket a TV-készülék tetejére vagy olyan bútorra, amelyeken a TV-készülék található.
- A berendezés csak ≤ 2 m magasságban történő felszerelésre alkalmas.

Ha megtartja és áthelyezi a meglévő TV-készüléket, akkor arra ugyanezek a megfontolások érvényesek.

Az épületberendezés védőföldeléséhez a HÁLÓZATI csatlakozáson vagy más, védőföldeléshez csatlakozó készüléken keresztül csatlakoztatott készülékek - és a koaxiális kábelt használó televíziós elosztórendszerhez csatlakoztatott készülékek, bizonyos körülmények között tűzveszélyt okozhatnak. A televíziós elosztórendszerhez való csatlakozást ezért egy bizonyos frekvenciatartomány alatt elektromos leválasztást biztosító eszközön keresztül kell biztosítani (galvanikus leválasztó).

Mellékelt tartozékok

- Távirányító
- Elemek: 2 db AAA
- Kézikönyv

FALRA SZERELÉSI FIGYELMEZTETÉSEK

- Olvassa el az utasításokat, mielőtt a TV-t a falra szerelné.
- A fali rögzítő készlet opcionális tartozék. Ha nem tartozéka a TV-készüléknek, akkor beszerezheti a helyi kereskedőtől.
- Ne telepítse a TV-t mennyezetre vagy ferde falra.
- Használja a megadott falra szerelhető csavarokat és egyéb tartozékokat.
- Húzza meg erősen a falra szerelhető csavarokat, hogy megakadályozza a TV leesését. Ne húzza túl a csavarokat.

Állvány telepítése és falra szerelés

Az állvány összeszerelése / eltávolítása - el készülékek

Vegye ki az állvány(oka)t és a TV-t a csomagolótaszkából, és tegye a TV-t egy munkaasztalra a képernyővel lefelé, tiszta és puha ruhára (takaró stb.).

- Használjon a TV-nél nagyobb, sima és szilárd asztalt.
- Ne tartsa a képernyő panel részénél fogva.
- Ügyeljen arra, hogy ne karcolja és ne törje össze a TV-t.

Az állvány összeszerelése

1. Helyezze az állvány(oka)t a TV hátoldalán lévő állványrögzítési mintázat(ok)ra.
2. Helyezze be a mellékelt csavarokat, és óvatosan húzza meg őket, amíg az állvány megfelelően be nem illeszkedik.

Az állvány eltávolítása a TV-készülékr l

Ügyeljen arra, hogy a fali tartókonzol használatokor vagy a TV újracsomagolásakor az alábbi módon távolítsa el az állványt.

- Tegye a TV-készüléket egy munkaasztalra a képernyővel lefelé a tiszta és puha ruhára. Hagyja az állvány(oka)t a felület szélén túlnyúlva.
- Csavarja ki az állvány(ok) rögzítőcsavarjait.
- Távolítsa el az állvány(oka)t.

Falra szerelhet konzol használata esetén

A TV-készülék elő van készítve van egy VESA-kompatibilis fali tartóval szerelésre is. Ha ez nem tartozik a TV-hez, forduljon a helyi kereskedőhöz az ajánlott falra akasztható konzol megvásárlásáért.

Furatok és méretek a falra szerelhető konzolok felszereléséhez;

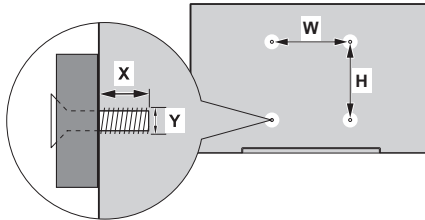

VESA FALRA SZERELHET MÉRETEK		
Furatminta méretek (mm)	W	H
	100	100
Csavarméretek		
Hosszúság (X)	min. (mm)	7
	max. (mm)	10
Menet (Y)	M4	

Típus: PTV 32GQF-5026T

Antenna csatlakoztatása

Csatlakoztassa az antennt vagy a kábeltelevízió csatlakozóját az ANTENNA/CABLE IN (ANT) bemenethez, illetve a műholdas csatlakozót a TV hátoldalán található SATELLITE IN (LNB) bemenethez.

A televízió hátoldala

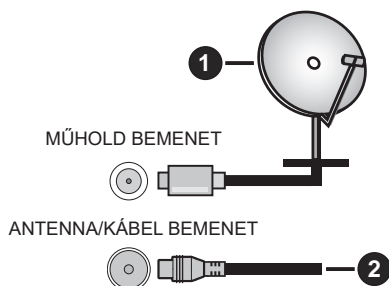

1. Műhold
2. Antenna vagy kábel



- Ha egy eszközt szeretne csatlakoztatni a TV-hez, győződjön meg arról, hogy a TV és az eszköz is ki van kapcsolva, mielőtt bármilyen csatlakoztatást végezne. Miután a csatlakozás megtörtént, bekapcsolhatja az egységeket és használhatja őket.
- Ha egy készüléket szeretne a TV-hez csatlakoztatni, jó minőségű árnyékolt kábelt kell használni, amely biztosítja a termék és a használt kábel egészének elektromágneses kompatibilitását.

Egyéb csatlakozások



- Ha egy külső eszközt szeretne csatlakoztatni a TV-hez, győződjön meg arról, hogy a TV és az eszköz is ki van kapcsolva, mielőtt bármilyen csatlakoztatást végezne. Miután a csatlakozás megtörtént, bekapcsolhatja az egységeket és használhatja őket.
- Ha egy külső eszközt szeretne a TV-hez csatlakoztatni, jó minőségű árnyékolt kábelt kell használni, amely biztosítja a termék és a használt kábel egészének elektromágneses kompatibilitását.

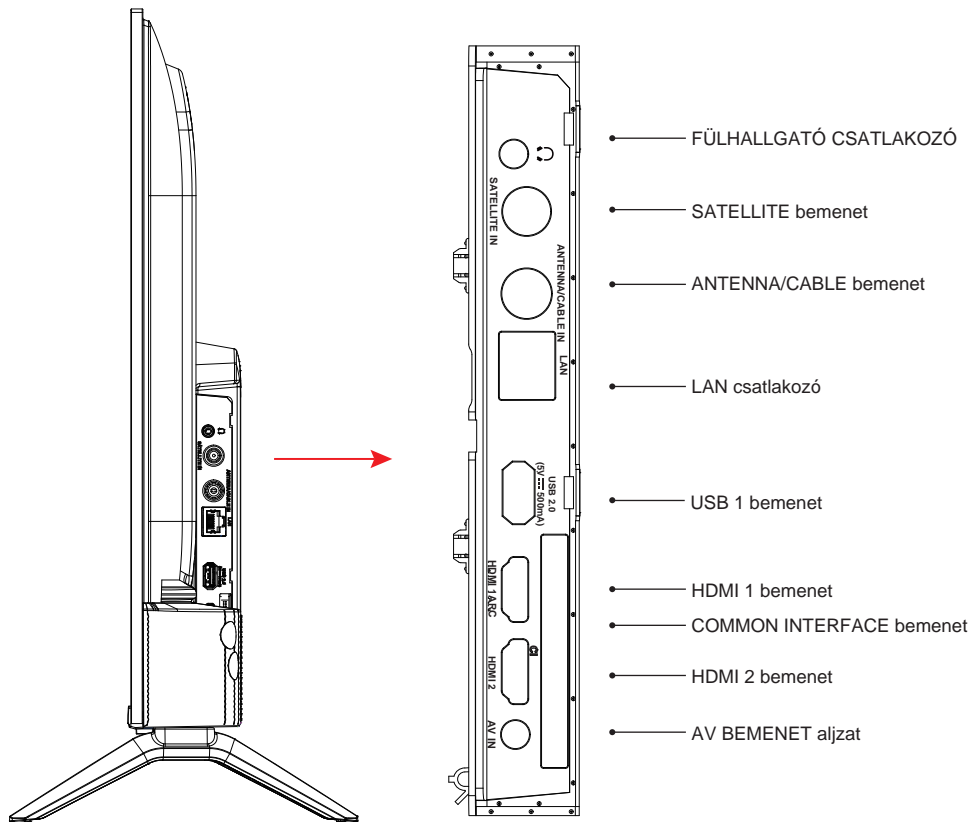

MEGJEGYZÉS: A bemeneti / kimeneti csatlakozási lehetőségek modellről modellre változhatnak.

A CI-modult csak akkor helyezze be vagy vegye ki, ha a TV ki van kapcsolva. A beállítások részleteitől olvassa el a modul használati útmutatóját. A TV USB-bemenetei 500 mA-ig támogatják az eszközöket. Az 500 mA feletti áramerősség eszközök csatlakoztatása károsíthatja a TV készüléket. Ha HDMI-kábellel csatlakoztatja a készülékeket a televízióhoz, a zavaró frekvenciasugárással szembeni megfelelő védelem és a nagy felbontású jelek problémamentes átvitele érdekében.



* Az USB- és LAN-üzem módban való működés során ne érintse meg és ne közelítse meg a tuner bemenet, az AV bemenet, a fülhallgató bemenet, HDMI-csatlakozókat, és kerülje a zavaró elektrosztatikus kisülést, mert ez a TV működésének leállítását vagy hibás működését eredményezi, és újra kell indítani a TV-t és manuálisan vissza kell állítani az eredeti működési módot.

AV berendezés

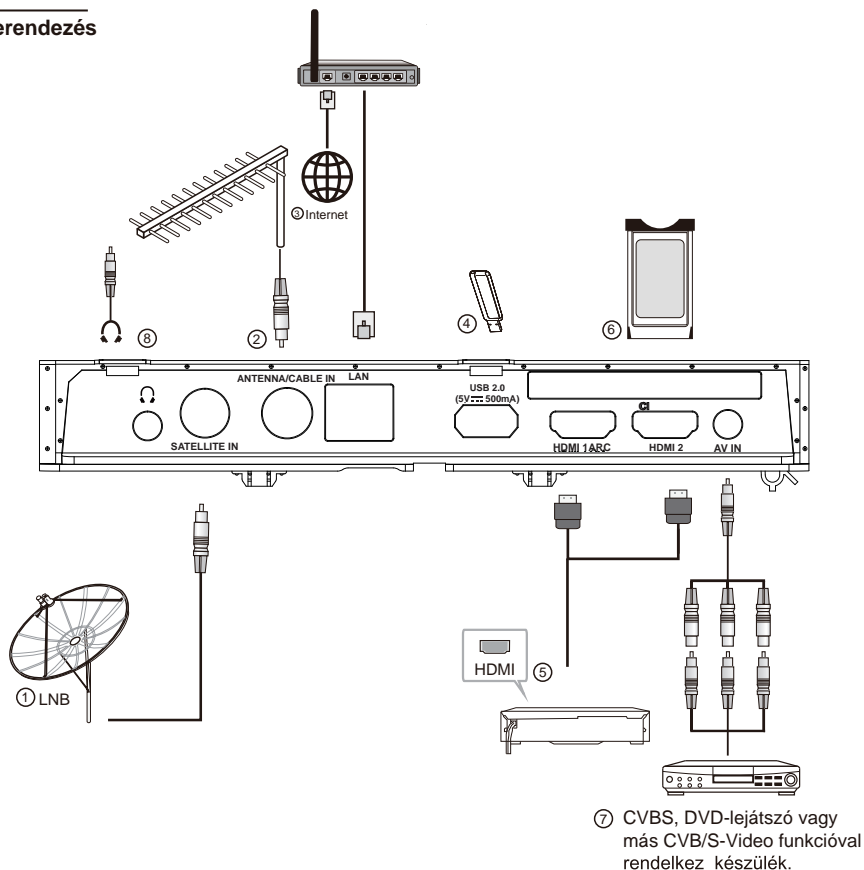

Szám	Név	Leírás
1	M HOLD BEMENET	Ezzel a csatlakozóval csatlakoztatható a m holdvev egység.
2	ANTENNA/KÁBEL BEMENET	Koaxiális kábel csatlakoztatása, amellyel az antennáról, a kábelt l vagy a set-top boxról érkező jelek továbbíthatók.
3	LAN	Helyi hálózati (LAN) port. Csatlakoztasson LAN-kábelt ehhez a porthoz a hálózathoz való csatlakozás érdekében.
4	USB	USB-aljzat. Csatlakoztasson egy USB-tárolóeszközt multimédiás fájlok lejátszásához.
5	HDMI	Csatlakoztasson egy HDMI bemeneti jelforrást, például egy DVD-lejátszót a HDMI-csatlakozókon keresztül.
6	KÖZÖS INTERFÉSZ	COMMON INTERFACE aljzat.
7	AV-BEMENET	Audió- és videojelforrások csatlakoztatása AV IN aljzaton keresztül. A jelzavarok elkerülése érdekében ajánlott mágneses gy r vel ellátott AV-kábelt vásárolni.
8	FÜLHALLGATÓ CSATLAKOZÓ	Fülhallgató csatlakoztatását teszi lehetővé a TV hangjának hallgatásához.

MEGJEGYZÉS: A bemeneti / kimeneti csatlakozási lehetőségek modellről modellre változhatnak.

Általános működés

A TV be- és kikapcsolása

Csatlakoztassa a tápellátást

FONTOS: A TV-készüléket 110-240 V AC, 50/60 Hz-es aljzatok való működésre tervezték.

Kicsomagolás után várja meg, míg a TV-készülék eléri a környezeti szobahőmérsékletet, mielőtt a készüléket a hálózatra csatlakoztatja. Csatlakoztassa a tápkábelt a hálózati aljzathoz. A TV készenléti üzemmódba kapcsol

A TV bekapcsolása készenléti állapotból

Ha a TV készenléti üzemmódban van, a készenléti LED világít. A TV készenléti üzemmódból bekapcsolásához:

- Nyomja meg a készenléti gombot a távvezérlőn vagy
- Nyomja meg a TV vezérlőgombját. A TV ezután bekapcsol.

A TV készenléti állapotba kapcsolása

- Nyomja meg a készenléti gombot a távvezérlőn vagy
- Nyomja meg a TV vezérlőgombját, megjelenik a funkcióbeállítások menüje.

Nyomja meg a(z): Mozgítás

Tartsa lenyomva: Kiválasztás

Nyomja meg a  gombot, és tartsa lenyomva kb. 2 másodpercig, ekkor a TV készenléti üzemmódba kapcsol.

A TV kikapcsolása

A TV teljes kikapcsolásához húzza ki a tápkábelt a hálózati aljzathoz.

TV vezérlése és üzemeltetése

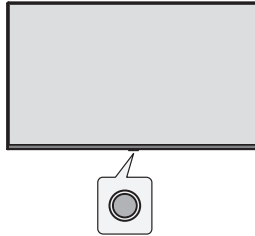

A TV egyetlen vezérlőgombbal rendelkezik. Ezzel a gombbal válthat a bemenetek között, szabályozhatja a hangerőt, csatornát válthat felfelé és lefelé, és készenléti állapotba állíthatja vagy kikapcsolhatja a TV-t.

Megjegyzés: A vezérlőgomb helye modellenként változhat.

Használat a vezérlőgombokkal

- Nyomja meg a vezérlőgombot a funkcióbeállítások menü megjelenítéséhez.
- Ezután a gombot többször egymás után megnyomva a kívánt lehetőségre állhat.
- A funkció használatához nyomja meg és kb. 2 másodpercig tartsa nyomva ezt a gombot, ezután beléphet az almenübe vagy kiválaszthatja a kívánt lehetőséget.

Be- és kikapcsolás

A kikapcsolt TV-készüléken a gombot röviden megnyomva be lehet kapcsolni a TV-t.

A bekapcsolt TV-készüléken a gombot röviden megnyomva az alábbi virtuális gomb jelenik meg.

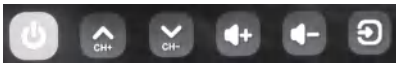

 Kikapcsolás
A készülék teljes kikapcsolásához húzza ki a hálózati dugaszt a fali aljzathoz.

 Következő csatorna

 Előző csatorna

 Hangerő növelése

 A hangerő csökkentése

- Bemeneti jelforrás**
A bemeneti forrás kiválasztásra lépve nyomja meg és tartsa nyomva a gombot, amíg a kurzor a kívánt jelforrásra nem ér.

Távírányító

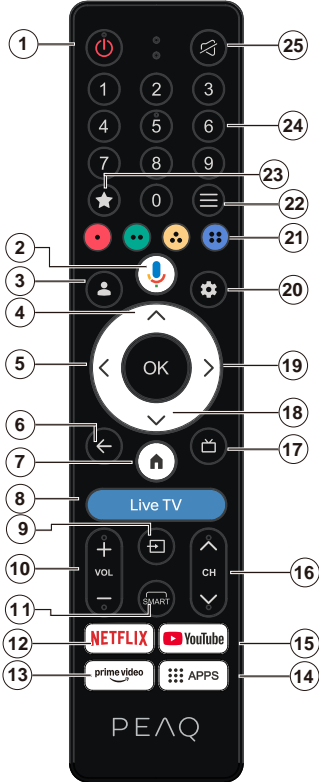

1. Készenlét/Be
2. Aktiválja a mikrofont a távvezérlőn
3. Bejelentkezés a Google TV-be.
4. Felfelé iránygomb
5. Balra iránygomb
6. Visszatér az előző menüképernyőre, egy lépést visszalép, bezárja a nyitott ablakokat.
7. Megnyitja a Kezdőlap képernyőt.
8. Megnyitja a Live TV.
9. Megnyitja a bemeneti jelforrások listáját.
10. Növeli/csökkenti a hangerőt.
11. A SMART funkció felületére lép.
12. A NETFLIX honlapjára ugrik
13. A Prime video honlapjára ugrik
14. Az APP alkalmazás kezdőlapjára ugrik.
15. A YouTube kezdőlapjára ugrik.
16. Nyomja meg a TV-csatorna átváltásához.
17. Az elektronikus programútmutató kijelzőjére lép
18. Lefelé iránygomb
19. Jobbra iránygomb.
20. A TV rendszer menü használatába lép.
21. Több művelet végrehajtásához, amelyek megfelelnek a menüképernyőn megjelenő kezelési útmutatónak
22. A Gyors hozzáférés menübe lép.
23. Kedvenc csatornák beállítása vagy letiltása.
24. Nyomja meg a szám kiválasztásához.
25. Némítás ki- és bekapcsolása.

Az elemek behelyezése a távvezérlőbe

Először távolítsa el a hátsó fedelet, hogy láthatóvá váljon az elemtartó rekesz a távvezérlő hátoldalán. Helyezzen be két 1,5 V-os AAA méretű elemet. Győződjön meg róla, hogy a (+) és (-) jelek megegyeznek (ügyeljen az elemek helyes polarítására). Ne használjon együttesen használt és új elemeket. Kizárólag azonos, vagy egyenértékű típusra cserélje. Tegye vissza a fedelet.

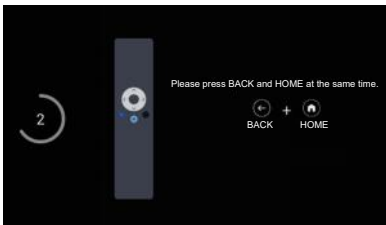

A távvezérlő párosítása a televízióval

A TV első bekapcsolásakor az első beállítás során létrejön a párosítás a távvezérlő és a TV között. A távvezérlőnek ezen a ponton automatikusan el kell végeznie a párosítást a TV-készülékkel, de ha mégsem, akkor kövesse a képernyőn megjelenő utasításokat a párosításhoz. Ha a TV és a távvezérlő párosítása nem sikerül, kapcsolja ki a többi vezeték nélküli eszközt és próbálja újra.

Kezdeti beállítás varázsló

Megjegyzés: A kezdeti beállítás elvégzéséhez kövesse a képernyőn megjelenő utasításokat. Használja az iránymombokat és a távvezérlőn lévő Kiválasztás gombot a kiválasztáshoz, a beállításhoz, a megerősítéshez és a folytatáshoz.

A TV-készülék első bekapcsolásakor megjelenik egy varázsló, amely végigvezeti Önt a következő kezdeti beállításokon:

Ahhoz, hogy a távvezérlő működjön, párosítani kell a TV készülékkel; a párosításhoz kövesse a képernyőn megjelenő utasításokat.

1. Válassza ki a nyelvet

A nyelvválasztási lehetőségek megjelennek a képernyőn. Válassza ki a kívánt nyelvet a listából, majd nyomja meg az OK gombot a folytatáshoz.

2. Válassza ki régióját vagy országát

Az ország/régió kiválasztási lehetőségek megjelennek a képernyőn. Válassza ki a kívánt országot/régiót a listából, majd nyomja meg az OK gombot a folytatáshoz.

3. Válassza ki csatlakozáshoz a Wi-Fi-t, majd nyomja meg, és adja meg a jelszót a sikeres csatlakozáshoz.



- A „Kihagyás” lehetőséget is kiválaszthatja az alap TV beállításához.

A „TV alapbeállítása” választása esetén.

4. Csatlakozás a hálózathoz

Ha a kezdeti beállítás megkezdése előtt Ethernet-kábelen keresztül csatlakoztatta a televíziót az internethez, ez a lépés kimarad. Egyéb esetben a készülék ezen a ponton megkeresi és felsorolja az elérhető vezeték nélküli hálózatokat. Válassza ki a hálózatot, és nyomja meg az OK gombot a hálózathoz való csatlakozáshoz. Válassza az Kihagyás lehetőséget a listában a lépés kihagyásához.

5. Olvassa el és fogadja el a Google szolgáltatási feltételeit és adatvédelmi irányelveit.

Válassza az „Elfogadás” lehetőséget a következő lépéshez.

6. Válassza ki a környezetet.

A kezdeti beállítás következő lépésében beállíthatja a TV környezeti üzemmódját. Otthoni használathoz ajánlott az „Otthon” opciót választani.

7. Kérjük, olvassa el a Felhasználási feltételeket és fogadja el a dokumentumot.

Olvassa el a Felhasználási feltételeket, majd nyomja meg az OK gombot a megerősítéshez, és lépjen tovább a következő lépésre.

8. Kérjük, olvassa el az Adatvédelmi nyilatkozatot és fogadja el a dokumentumot.

Olvassa el az Adatvédelmi nyilatkozatot, majd nyomja meg az OK gombot a megerősítéshez, és lépjen tovább a következő lépésre.

A következő képernyőn bejelölheti a megfelelő szolgáltatásokat, majd nyomja meg az OK gombot a megerősítéshez és a következő lépésre való továbblépéshez, vagy válassza az „Összes bejelölése és tovább” lehetőséget a következő lépésre való továbblépéshez.

9. Kérjük, olvassa el a Cookie-kezelési nyilatkozatot és fogadja el a dokumentumot.

Olvassa el a Cookie-kezelési nyilatkozatot, majd nyomja meg az OK gombot a megerősítéshez, és lépjen tovább a következő lépésre.

10. Csatorna telepítése.

Tuner mód kiválasztása: Antenna, kábel, műhold; Típus: digitális, analóg, összes.

Csatornakereséshez válassza a „Csatornakeresés” lehetőséget. A keresés megkezdése előtt a rendszer megkérdezi, hogy az antennakábel megfelelően be van-e dugva a televízió antennacsatlakozójába. Ezt a lépést is kihagyhatja, ha a képernyőn a „Kihagyás” lehetőséget választja.

Megjegyzés: Felhívjuk figyelmét, hogy a csatornakeresési folyamat némi időt vesz igénybe.

11. Ellenőrizze a beállításokat.

Ha minden beállítás megtörtént, a képernyőn megjelenik az [Ellenőrizze a beállításokat] felület, majd nyomja meg az OK gombot a kezdeti beállítás befejezéséhez. Visszatérhet a korábbi lépésekhez is, és elvégezheti a változtatásokat.

A „Google TV beállítása” választása esetén.

4. Beállítás a Google Home alkalmazással.

Megpróbálhatja beállítani a TV-t a telefonjával.

Először kapcsolja be a telefon Bluetooth funkcióját (Megjegyzés: Győződjön meg arról, hogy telefonján telepítve van a Google Home alkalmazás). Nyissa meg a Google Home alkalmazást a telefonján, keresse meg a TV-t, és koppintson a Csatlakozás gombra. A csatlakoztatás után szkennelje be mobiltelefonjával a tévén lévő QR-kódot. Ha a telefon csatlakozik a TV-hez, beállíthatja a TV-t a telefonon (csatlakozzon a Wi-Fi-hez és adja meg a Google-fiókot), a TV automatikusan megkapja a Wi-Fi és a Google-fiók adatait a telefonon.

A távvezérlővel beállíthatja a tévét és bejelentkezhet a Google-fiókjába is.

Nyomja meg a ✓ és az OK gombot a következő lépéshez.

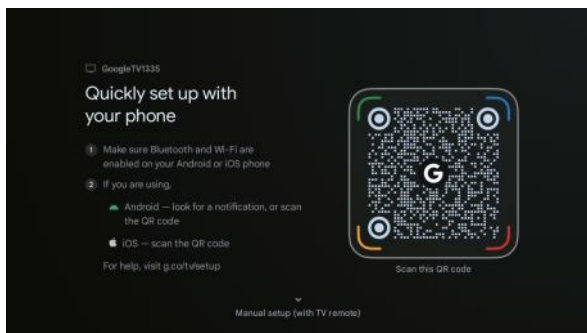

5. Csatlakozás a hálózathoz

Ha a kezdeti beállítások megkezdése előtt Ethernet-kábelen keresztül csatlakoztatta a televíziót az internethez, ez a lépés kimarad. Egyéb esetben a készülék ezen a ponton megkeresi és felsorolja az elérhető vezeték nélküli hálózatokat. Válassza ki a hálózatot, és nyomja meg az OK gombot a hálózathoz való csatlakozáshoz.

Megjegyzés: A GOOGLE TV használatához Wi-Fi-hez kell csatlakoznia.

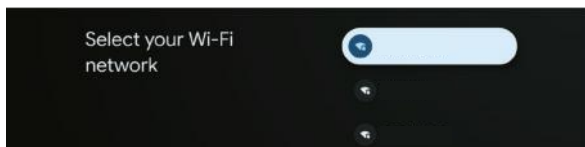

6. Bejelentkezés a Google-fiókjával

A következő képernyőn bejelentkezhet a Google-fiókjába. A Google szolgáltatások használatához be kell jelentkeznie egy Google-fiókba. Ha még nincs Google-fiókj, akkor a „Fiók létrehozása” opció kiválasztásával hozhat létre fiókot.

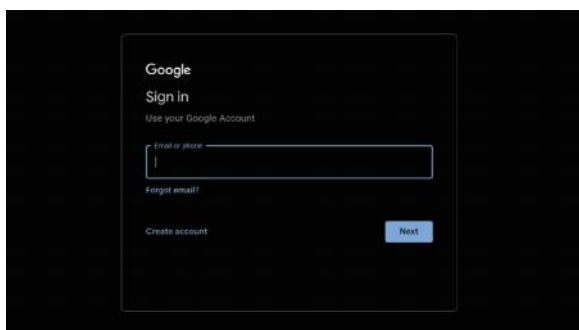

7. Olvassa el és fogadja el a Google szolgáltatási feltételeit és adatvédelmi irányelveit.

Válassza az „Elfogadás” lehet séget a következ lépéshez.

8. Keresés az összes TV-alkalmazásban.

Válassza az „Engedélyezés” vagy a „Köszönöm, nem” lehet séget a következ lépéshez.



9. Válassza ki a szolgáltatásokat.

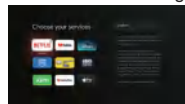

10. Válassza ki a környezetet.

A kezdeti beállítás következ lépésében beállíthatja a TV környezeti üzemmódját. Otthoni használathoz ajánlott az „Otthon” opciót választani.

11. Kérjük, olvassa el a Felhasználási feltételeket és fogadja el a dokumentumot.

Olvassa el a felhasználási feltételeket, majd nyomja meg az OK gombot a meger sítéshez, és lépjen tovább a következ lépésre.

12. Kérjük, olvassa el az Adatvédelmi nyilatkozatot és fogadja el a dokumentumot.

Olvassa el az adatvédelmi nyilatkozatot, majd nyomja meg az OK gombot a meger sítéshez, és lépjen tovább a következ lépésre.

A következ képerny n bejelölheti a megfelel szolgáltatásokat, majd nyomja meg az OK gombot a meger sítéshez és a következ lépésre való továbblépéshez, vagy válassza az „Összes bejelölése és tovább” lehet séget a következ lépésre való továbblépéshez.

13. Kérjük, olvassa el a Cookie-kezelési nyilatkozatot és fogadja el a dokumentumot.

Olvassa el a cookie-kezelési nyilatkozatot, majd nyomja meg az OK gombot a meger sítéshez, és lépjen tovább a következ lépésre.

14. Csatorna telepítése.

Válassza ki a Hangolási módot: antenna, kábel, m hold; típus: digitális, analóg, összes.

Csatornakereséshez válassza a „Csatornakeresés” lehet séget. A keresés megkezdése el tt a rendszer megkérdezi, hogy az antennakábel megfelel en be van-e dugva a televízió antennacsatlakozójába. Ezt a lépést is kihagyhatja, ha a képerny n a „Kihagyás” lehet séget választja.

Megjegyzés: Felhívjuk figyelmét, hogy a csatornakeresési folyamat némi időt vesz igénybe.

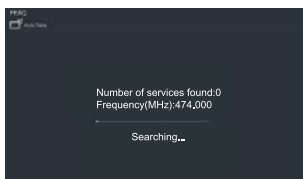
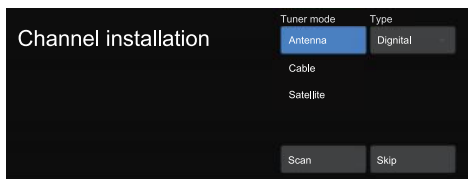

15. Ellen rizza a beállításokat.

Ha minden beállítás megtörtént, a képerny n megjelenik az [Ellen rizza a beállításokat] felület, majd nyomja meg az OK gombot a kezdeti beállítás befejezéséhez. Visszatérhet a korábbi lépésekhez is, és elvégezheti a változtatásokat.

16. Ellen rizza a beállításokat.

Ha minden beállítás megtörtént, a képerny n megjelenik az [Ellen rizza a beállításokat] felület, majd nyomja meg az OK gombot a kezdeti beállítás befejezéséhez. Visszatérhet a korábbi lépésekhez is, és elvégezheti a változtatásokat.

17. Alkalmazások telepítése.

Megjegyzés: Az internetkapcsolat létrejötte után a TV ellenőrzi, hogy van-e letölthető szoftverfrissítés, és ha van, akkor letölti. Vegye figyelembe, hogy ez némi időt vesz igénybe.

A beállítás befejező dött, és a TV készen áll a használatra.

Megjegyzés: Ha a hangolás nem sikerült, ellenőrizze az RF-kábel csatlakoztatását, majd kövesse a képernyőn megjelenő utasításokat.

Kezdőképernyő

A fő képernyő a TV-készülék központja. Nyomja meg a távvezérlő Kezd képernyő gombját a fő képernyő megjelenítéséhez. A Kezd képernyőn elindíthatók az alkalmazások, válthatók a TV-csatornák, indíthatók a filmek vagy onnan lehet más csatlakoztatott készülékre átkapcsolni, vagy a beállításokat elvégezni. A TVV beállításától és az országtól függően a fő képernyő első beállítása különböző tételeket tartalmazhat.

A Kezd képernyő választási lehetőségei és tartalmai között a nyíl-gombokkal lehet mozogni. Amikor a kurzor az ikonon marad, megjeleníti a kiemelt tartalom adatait. A használható lehetőségek és tartalmak eltérhetnek aszerint, hogy milyen a TV hálózati csatlakozási állapota, vagy Ön be van-e jelentkezve a Google fiókjába.

A Kezd oldal megnyitásához nyomja meg a gombot.

Nyomja meg a gombokat, hogy kiválasszhasson egy ikont a képernyő listáról.

A kívánt opció kiválasztásához nyomja meg az **OK** gombot.

Az vagy gombbal léphet ki az alkalmazásból.

Megjegyzés:

Miután csatlakozott az internethez, a Google online állapotra állítja, és időről időre frissíti.

Ez a kép csak példa, és a tényleges Google push fog érvényesülni.

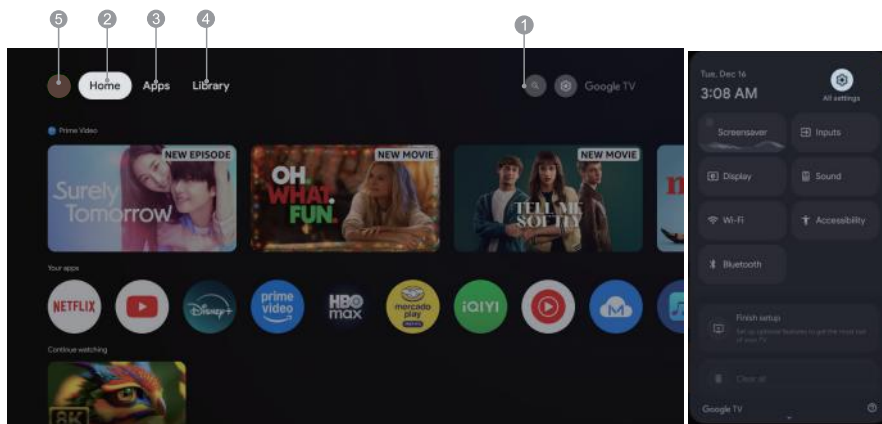









1. Keresés: Tartsa lenyomva az Asszisztens gombot, és hangutasítással keressen filmeket, sorokat, alkalmazásokat és egyebeket.
2. Kezd képernyő: Válassza ki az ikonokat a képernyő listájából.
3. Alkalmazások: Megjeleníti a kedvenc alkalmazások listáját, vagy megnyitja az alkalmazásközpontot.
4. Könyvtár: A könyvtára üres, keresse meg a vásárlásait, kölcsönzéseit és a listán szereplő tartalmait a TV mobilon és az interneten itt.
5. : Felhasználói fiókokat adhat hozzá.

Megjegyzés:

1. A „Kezdőlap” funkciója és tartalma országonként vagy modellenként eltérő lehet.
2. Mielőtt hálózati funkciókat (például hálózati alkalmazásokat stb.) használna a kezdőlapon, először csatlakoztassa a hálózathoz a TV-készüléket.
3. Az ikon szerzői jogai az alkalmazásszolgáltatók tulajdonát képezik.



Alkalmazások

Menü->Beállítások->Alkalmazások.

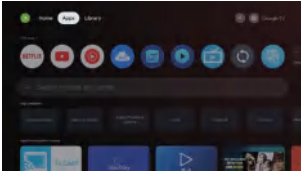
1. A kezdő oldal megnyitásához nyomja meg a  gombot.
2. Nyomja meg a  /  gombot az [Alkalmazások] kiválasztásához a képernyő listáról.
3. Nyomja meg a  gombot az „Alkalmazások és játékok keresése” lehetőséggel kiválasztásához, majd nyomja meg az OK gombot a megerősítéshez.
4. Nyomja meg a  /  gombot a virtuális gomb használatához a képernyőn, adja meg a keresni kívánt alkalmazást, majd válassza ki a  gombot a keresés indításához.
5. Nyomja meg a  /  gombot a telepítendő alkalmazás kiválasztásához, majd nyomja meg az OK gombot a megerősítéshez.
6. Válassza a Telepítés lehetőséget. Ez automatikusan letölti és telepíti ezt az alkalmazást (a készüléknek csatlakoznia kell a hálózathoz).



Alkalmazás eltávolítása

1. Lépjen a [rendszer] menübe, válassza az Alkalmazások menüpontot, majd nyomja meg az OK gombot a megerősítéshez.
2. Válassza az [Összes alkalmazás megtekintése] lehetőséget, nyomja meg a  /  gombot a törölni kívánt alkalmazás kiválasztásához, majd nyomja meg az OK gombot a megerősítéshez.
3. Válassza ki az [Eltávolítás] lehetőséget, nyomja meg az OK gombot a megerősítéshez.

A kezdő lapon is kiválaszthatja a törölni kívánt alkalmazást, nyomja meg és tartsa lenyomva az OK gombot, majd kövesse a képernyőn megjelenő utasításokat a törléshez.

Netflix: Nyomja meg ezt az ikont a Netflix alkalmazásba való belépéshez. A Netflix egy streaming szolgáltatás, amely lehetővé teszi a felhasználó számára, hogy díjnyertes TV-m sorok, filmek, dokumentumfilmek és még sok minden mást nézzen.

Prime Video: Hozzáférés különböző Amazon Prime Original címekhez, valamint más népszerű filmekhez és tévé sorokhoz. Először válassza ki a <Bejelentkezés> lehetőséget, hogy regisztrálja a TV-jét az Amazon-fiókjával a TV-készüléken vagy az Amazon webhelyén.

YouTube: Nyomja meg ezt az ikont a YouTube alkalmazásba való belépéshez. Böngésszen ebben az alkalmazásban az online videók széles választékának megtekintéséhez.

Fast Cast: Egy alkalmazás, amely gyorsan eljuttatja a mobil tartalmakat a TV-re, lehetővé téve a felhasználó számára a multimédiás tartalmak, például fényképek, videók, zenék és egyéb tartalmak gyors eljuttatását a TV-terminálokra.

Fast Cast lépés:

1. Szkenelje be a kódot a mobilalkalmazás letöltéséhez, vagy keresse a „FastCast” kifejezést a webáruházban.
2. Keressen eszközöket a helyi hálózaton, és válassza ki a TV-t. (Feltétele, hogy a mobil és a TV ugyanahhoz a Wi-Fi hálózathoz csatlakozik) Eszköz neve: FastCast dc
3. Válassza ki a mobiltelefonon azt a médiafájlt, amelyet a TV-re szeretne küldeni.

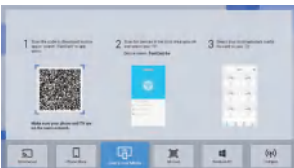

Megjegyzés:

1. Lehet, hogy ez a funkció nem áll rendelkezésre néhány mobil eszközön, ez attól függ, hogy a chipkészlet támogatja-e a fájlformátumot.
2. A munkakörnyezetre vonatkozó ajánlások:

A: Helyi hálózati (LAN) sebességre vonatkozó ajánlás 1M/S~2M/S

B: Alkalmazható fájlok: 4K videó javasolt felbontása 30 kép/másodperc; 4K alatti videó esetében a felbontás nincs korlátozva.

C: Megkövetelt fájlok: MP4, AVI, TS, FLV, f4v, m3u8 (a támogatott chipkészletektől függően)

Media Player: A megfelelő fájlok megtekinthetők az USB flash meghajtón.

Menüfunkciók

Csatornaválás

TV üzemmódban a távvezérlő \vee/\wedge gombjaival vagy a TV megfelelő gombjaival lehet váltani a csatornák között.

A bemenet

Nyomja meg a \square gombot, majd a \vee/\wedge gombokat a kívánt forrás kiválasztásához, majd a megerősítéshez nyomja meg az OK gombot.

Megjegyzés: a rendelkezésre álló jelforrás a modelltől függően változhat.

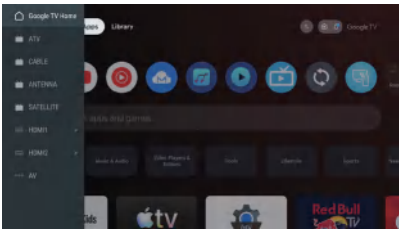

Hangerő

Hangerő szabályozás: a hangerőt a távvezérlő \square +/- gombjával, illetve a TV megfelelő gombjaival lehet növelni vagy csökkenteni.

Hang elnémítása: Nyomja meg az \square gombot a hang ideiglenes elnémításához. A gomb ismételt megnyomásával, vagy a \square +/- gombbal vissza lehet kapcsolni a hangot.

Használat

Megjegyzés: Előfordulhat, hogy egyes funkciók bizonyos országokban nem állnak rendelkezésre.

Egyes modellek esetében bizonyos opciók nem állnak rendelkezésre.

Ez a szakasz a TV-készülék menüit és beállításait ismerteti. Mindegyik menü részletes segítséget nyújt ahhoz, hogy TV-készülékét a lehető legtöbbet hozza ki. A menübe való belépéshez:

1. TV módban nyomja meg a távvezérlő \equiv gombját, ekkor megjelenik a gyors elérési lista.
2. A kívánt elem kiválasztásához használja a \langle / \rangle gombokat, majd a megfelelő almenü megnyitásához az OK gombot.
3. Az almenüben használja a \langle / \rangle és az OK gombokat a beállításokhoz, vagy használja a \vee/\wedge gombot egy elem kiválasztásához, az OK gomb segítségével lépjen be, és használja a képernyőn megjelenő utasításokat vagy útmutatót.
4. Az előző menübe a \leftarrow gombbal lehet visszatérni.

Megjegyzés: A jelforrástól függően a megjelenő menü eltérő lehet, tájékozódjon a tényleges helyzetről.

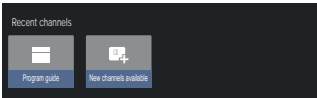

Programútmutató: Lépjen az EPG felületre, csak a DTV-források alatt.

Új csatornák érhetők el: Új csatornák érhetők el, beleértve a CABLE, ANTENNA és SATELLITE lehetőségeket.

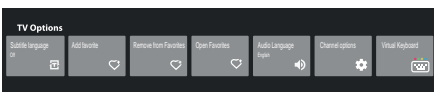

Felirat nyelve: Válassza ki a Ki, Alap és Hallássérült opciót.

Kedvenc hozzáadása: Hozzáadni kedvenc m sorként.

Eltávolítás a Kedvencek közül: Eltávolítja a m sorkat a kedvencek listájáról.

Kedvencek megnyitása: Megnyitja a kedvencek listáját.

Hang nyelve: Kiválasztja a hang nyelvét.

Csatornaopciók: Beállítja a csatorna funkció opciókat, válassza ki a Csatornák elrejtése, Szülői felügyelet, CI CAM PIN kód,



Közös interfész, Hang nyelve, Jelállapot, Nyílt forráskódú licencképek és Verziók lehetőségeket.

Virtuális billentyűzet: Kapcsolja be a virtuális billentyűzetet, nyomja meg a  gombot a bezáráshoz.

Újraindítás

->Minden beállítás->Rendszer->Információ->Újraindítás.

Ez a szakasz a TV újraindítását ismerteti.

1. TV módban nyomja meg a távvezérlő  gombját a Beállítások lista megjelenítéséhez.
2. Nyomja meg a  gombot a Rendszer kiválasztásához, majd az OK gombot az Információ almenü megnyitásához.
3. Az almenüben nyomja meg az OK gombot az újraindítás megnyitásához. Itt választhatja a TV újraindítását.

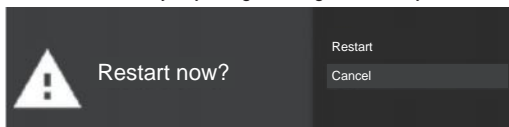

Gyári visszaállítás

->Minden beállítás->Rendszer->Információ->Visszaállítás->Gyári beállítások visszaállítása.

A gyári visszaállítás almenüben ezután nyomja meg az OK gombot a gyári visszaállításhoz. Itt választhatja ki a gyári Beállítások visszaállítását. Ez visszaállítja készülékét az alapértelmezett beállításokra és törli az összes adatot, fiókot, fájlt és letöltött alkalmazást.

Rendszerbeállítások használata

TV üzemmódban nyomja meg a  gombot a távirányítón a Beáll. kijelzéséhez, majd nyomja meg az OK gombot a Rendszer Beállításokhoz

A Beállítások menü lehetőségeit teszi a televízió beállítását az Ön preferenciáinak megfelelően. Mindegyik menü részletes segítséget nyújt ahhoz, hogy TV-készülékéből a lehető legtöbbet hozza ki.

Megjegyzés: Előfordulhat, hogy egyes funkciók bizonyos országokban nem állnak rendelkezésre. Egyes modellek esetében bizonyos opciók nem állnak rendelkezésre.

Google TV beállítása

Ha a beállítás során a „TV alapbeállítása” lehetőséget választotta, akkor itt jelentkezhet be a Google-fiókjába. Kétféle módon lehet belépni. Először is, a KEZDŐ OLDAL felületen nyomja meg a  gombot a „Google TV beállítása” opció kiválasztásához, majd folytassa a következő lépéssel.

Megjegyzés: A képek csak illusztrációként és hivatkozásként szolgálnak.

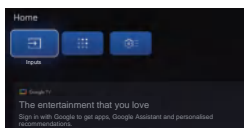

Majd válassza a „Google TV beállítása” lehetőséget a beállítások között. Kövesse az utasításokat a Google-fiókjába való bejelentkezéshez.

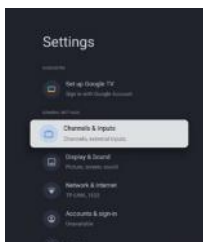

Google-fiók hozzáadása

Ha már be van jelentkezve a Google-fiókjába, akkor a Google-fiók hozzáadásához válassza a „Fiók és bejelentkezés” menüpontot a beállítások között, majd a „Fiók hozzáadása” lehet séget.

A KEZD OLDAL kiválasztása felületen a kerek ikon megnyomásával is hozzáadhat egy fiókot.

Csatornák és bemenetek

Megjegyzés: Ez a funkció kizárólag a TV módban érhető el. A jelforrástól függően a megjelenő menü eltérő lehet, tájékozódjon a tényleges helyzetről.

ATV

TV üzemmódban, 1. Nyomja meg a távvezérlő  gombját az ATV kiválasztásához.

2. Nyomja meg a távvezérlő  gombját a Beállítás menü kiválasztásához, majd jelölje ki a „Csatornák és bemenetek” menüelemet.

- Ország és régió: Megjeleníti az Ön országát vagy régióját.
- Analóg automatikus csatornakeresés: Az automatikus keresés elindításához nyomja meg az OK gombot.

A keresés néhány perccel igényel. A  gomb megnyomásával szakíthatja meg.

- Analóg manuális csatornakeresés:

A felületre való belépéshez nyomja meg az OK gombot.

Nyomja meg a  gombot a Program, Audiórendszer, Színrendszer és a Frekvencia beállításához, majd nyomja meg a „Frekvencia” menüelem OK gombját a keresés elindításához.

- Csatornarendez : Ez az opció a csatornák rendszerezését teszi lehetővé.

1. Menü->Beállítások->Csatornák és bemenetek->Csatornák->ANTENNA/M HOLD->Csatornarendez .

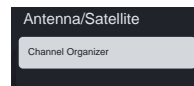
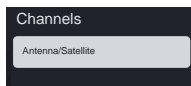
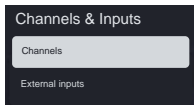
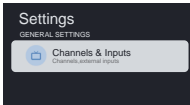

*Ne feledje, hogy az ANTENNA vagy M HOLD az aktuális TV-csatorna üzemmódnak megfelelő en változik.

2. Nyomja meg a  gombot az almenübe lépéshez, a  gombokkal választhatja ki az ANTENNA/M HOLD üzemmódot.

Ennél a lépésnél módosíthatja a TV-csatornát.

Válassza az ANTENNA vagy M HOLD lehet séget az OK gomb megnyomásával az almenübe lépéshez.

Nyomja meg a  gombot a menüsávba lépéshez és válassza a csatornarendez t.



*Ne feledje, hogy ez a funkció csak akkor használható, ha az LCN ki van kapcsolva, és Ön az ANTENNA és M HOLD csatornákon van.

Elrejtés: Ezen funkció kiválasztásával elrejthet ez a csatorna. Ez felfedhet ebben a menüsávban.

Szerkesztés: Ez a funkció lehet vé teszi a csatorna nevének és számának a szerkesztését.

Törlés: Ennek a csatornának a törlése.

Mozgatás: A Mozgatás kiválasztása után nyomja meg az OK gombot a mozgatni kívánt csatorna kiválasztásához, majd nyomja meg a kék gombot a távirányítón a kurzor megjelenítéséhez. Mozgassa a kurzort felfelé és lefelé a kívánt pozíció kiválasztásához, és végül nyomja meg az OK gombot a meger sítéshez.

Összes törlése: Törli az összes csatornát.

Bemenetek

HDMI CEC-beállítások:

CEC-vezérlés: A Be vagy Ki lehet ség kiválasztása.

Készülék automatikus kikapcsolása: A Be vagy Ki lehet ség kiválasztása.

Automatikus bekapcsolás: A Be vagy Ki lehet ség kiválasztása.

CEC-eszközlista: A HDMI-eszközök vezérlésének engedélyezéséhez kapcsolja be az eszközöket és válassza az [Engedélyezés] lehet séget.

KÁBEL

Nyomja meg a távvezérl  gombját a Kábel kiválasztásához, majd lépjen a digitális kábeles hangolás képerny re.

- Ország vagy régió: Megjeleníti az Ön országát vagy régióját.
- Automatikus hangolás: A felületre való belépéshez nyomja meg az OK gombot.



Válasszon ki egy operátort a listából.

Ha kiválaszt egy operátort, akkor a ∇/\wedge gombokkal kiválaszhatja, hogy a frekvencia (MHz) Automatikusan vagy

Manuálisan legyen beállítható. Használja a ∇/\wedge gombokat annak kiválasztásához, hogy a Hálózati azonosító

Automatikusan vagy Manuálisan legyen beállítható. Az automatikus keresés elindításához nyomja meg a Start gombot.

Ha az „Egyéb” lehet séget választja, akkor használja a ∇/\wedge gombot a Teljes keresés, a Gyors keresés és a Hálózati keresés típusának kiválasztásához, majd nyomja meg a Start gombot az automatikus keresés elindításához.

A keresés néhány percet igényel. A m veletet a \leftarrow gomb megnyomásával szakíthatja meg.

- Kézi hangolás:
Nyomja meg a $\wedge/\nabla/\leftarrow/\rightarrow$ gombot a csatornaszám és a frekvencia (KHz) beállításához, majd válassza a Csatornakeresés indítása lehet séget a csatornakeresés elindításához.
- LCN: A BE vagy KI lehet ség kiválasztása. Ha az LCN funkció be van kapcsolva, a csatornák rendezhet k vagy csoportosíthatók.
- Automatikus szolgáltatásfrissítés: A BE vagy KI lehet ség kiválasztása.



ANTENNA

Nyomja meg a távvezérl  gombját az Antenna kiválasztásához, majd lépjen a digitális antenna hangolás képerny re.



- Ország és régió: Megjeleníti az Ön országát vagy régióját.
- Automatikus hangolás: Az automatikus keresés elindításához nyomja meg az OK gombot. A keresés néhány percet igényel. A m veletet a \leftarrow gomb megnyomásával szakíthatja meg.

• Kézi hangolás:
Nyomja meg a $\wedge/\nabla/\leftarrow/\rightarrow$ gombot a csatornaszám, a frekvencia (KHz) és sávszélesség (M) beállításához, majd válassza a Csatornakeresés indítása lehet séget a csatornakeresés elindításához.

- LCN: A BE vagy KI lehet ség kiválasztása.
- Automatikus szolgáltatásfrissítés: A BE vagy KI lehet ség kiválasztása.

Csatornák szerkesztése

Nyomja meg a távvezérlő  gombját az ATV/Antenna/Kábel vagy Műhold kiválasztásához, majd nyomja meg az Enter gombot.

Beállítások -> Csatornák és Bemenetek -> Csatornák -> ATV/Antenna/Kábel vagy Műhold -> Csatornaszervező.
Nyomja meg az OK gombot a felületre való belépéshez.

- Amikor ATV/Antenna/Kábel csatornát néz, nyomja meg a bal oldali gombot a távvezérlő irányába, hogy gyorsan belépjen a csatormarendezőbe.

Válassza ki az egyik csatornalistát, majd nyomja meg az OK gombot. Ekkor megjelennek a csatorna szerkesztésére szolgáló opciók.

(Az opciók a következők: Elrejtés, Szerkesztés, Törlés, Mozgatás, Összes törlése)

Ezek az opciók csak kikapcsolt LCN esetén érhetők el.

(Beállítások -> Csatornák és Bemenetek -> Csatornák -> ATV/Antenna/Kábel vagy Műhold -> LCN -> BE/KI)

- Rejtett csatornák

Ha be van jelölve, akkor a csatorna rejtve van, és a rejtett csatornák nem jelennek meg a listában.

(A rejtett csatornára váltáshoz nyomja meg a csatorna számának megfelelő gombot a távvezérlőn)

- Csatornák szerkesztése

Válasszon ki (egy vagy több) csatornát, majd a  felfelé/lefelé gombbal mozgassa a kívánt beillesztési helyre.

(A távvezérlő  virtuális billentyűzet gombjának megnyomásakor megjelenik a kék gomb)

- Csatornák törlése

Törli a kiválasztott csatornát.

- Csatornák mozgatása

Válassza ki a csatornát, majd a  gombbal mozgassa felfelé, illetve lefelé a kívánt pozícióba.

(A távvezérlő  virtuális billentyűzet gombjának megnyomásakor megjelenik a kék gomb)

- Összes csatorna törlése

A kiválasztást követően törli a csatornalistát.

Megjegyzés

Ezek a lépések csak az Antenna/Kábel csatlakozás használatakor alkalmazhatók. Műhold használata esetén győződjön meg arról, hogy az LCN ki van kapcsolva. Ez csak kézzel keresett csatornák esetén lehetséges.

MŰHOLD

Nyomja meg a távvezérlő  gombját a műhold kiválasztásához, majd lépjen a digitális műholdas hangolás képernyőre.

• Ország és régió: Megjeleníti az Ön országát vagy régióját.

• Műholdas hangolás:

1. Automatikus csatornakeresés

Nyomja meg az OK gombot a műholdkereső felületre való belépéshez, válassza ki a megfelelő műholdat a bal oldali SATELLITE oszlopban. Nyomja meg a távvezérlő virtuális billentyűzet gombját, a digitális távvezérlő megjelenik a képernyőn, válassza a kék gombot, és megjelenik a csatornakeresési felület.

Csatornakeresési mód: Hálózati, alapértelmezett vagy vak csatornakeresési opció kiválasztása.

Csatorna típusa: Minden csatorna vagy FTA-csatornák kiválasztása.

Megjegyzés: A Csatornakeresési mód és a Csatornatípus beállítások tetszőlegesen kombinálhatók.

A sikeres kombináció után nyomja meg az Enter gombot az automatikus keresési folyamat elindításához.

A keresés néhány percet igényel. A műveletet a  gomb megnyomásával szakíthatja meg.

2. Manuális csatornakeresés

Nyomja meg az OK gombot a műholdkereső felületre való belépéshez, válassza ki a megfelelő műholdat a bal oldali SATELLITE oszlopban, válassza ki a megfelelő transzponder a középső transzponder oszlopban, majd válassza ki a megfelelő LNB-típust a jobb oldali oszlopban.

A megfelelő paraméterek után a jelszintnek és a jelminőségnek kék jelzősávval kell megjelennie, és ha a jel normális, a jelszintnek és a jelminőségnek 80-nál nagyobbak kell lennie.

Nyomja meg a távvezérlő virtuális billentyűzet gombját, a digitális távvezérlő megjelenik a képernyőn, válassza a kék gombot, és megjelenik a csatornakeresési felület.

Csatornakeresési mód: Hálózati, alapértelmezett vagy vak csatornakeresési opció kiválasztása.

Csatorna típusa: Minden csatorna vagy FTA-csatornák kiválasztása.

Megjegyzés: A Csatornakeresési mód és a Csatornatípus beállítások tetszőlegesen kombinálhatók.

A sikeres kombináció után nyomja meg az Enter gombot az automatikus keresési folyamat elindításához.

A keresés néhány percet igényel. A műveletet a  gomb megnyomásával szakíthatja meg.

• Automatikus szolgáltatásfrissítés: Az Általános műhold opcióban válassza ki a BE vagy KI lehetőséget.

• LCN: A BE vagy KI lehetőség kiválasztása.

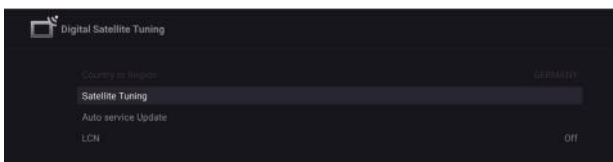

Kijelző és hang

⚙️->Minden beállítás -> Beállítások -> Kijelző és hang.

Ebben a menüben található az összes kép-,képernyő -, hang- és hangkimenet-beállítás.

Kép beállításai

⚙️->Minden beállítás->Beállítások->Kijelző és hang-> Kijelző és kép.

Lépjön be a képmód beállításához vagy a speciális beállításokhoz.

Képkészítési mód: A Szokásos, Dinamikus, Mozi, Sport, Játék, Szemvéd , Személyes lehet ség kiválasztása.

ECO: A Ki, Alacsony vagy Magas opció kiválasztása.

Háttérvilágítás: 0 - 100 szint kiválasztása.

Speciális beállítás:

Szín mérséklet: A Standard, Meleg vagy Hideg opció kiválasztása.

Dinamikus kontraszt: A BE vagy KI lehet ség kiválasztása.

HDMI PC/AV-mód: A Videó, PC és Automatikus opció kiválasztása.

Túlpásztázás: A BE vagy KI lehet ség kiválasztása.

Zajcsökkentés: A Ki, Alacsony, Közepes, Magas vagy

Automatikus lehet ség kiválasztása. Képvisszaállítás: A kép visszaállításához.

Gamma: 2.2 vagy 2.4 kiválasztása. (Ez a lehet ség akkor jelenik meg, ha a Mozi üzemmódot választja képmódnak.)

Képernyő beállítások

⚙️->Minden beállítás->Beállítások->Kijelző és hang->Képernyő.

A képméret beállításához válassza ezt az opciót.

Hang beállításai

⚙️->Minden beállítás->Beállítások->Kijelző és hang->Hang.

A hangbeállításokhoz válassza ezt az opciót.

Hangmód: A Szokásos, Mozi, Zene, Hírek, Személyes módok kiválasztása.

Térhangzás mód: Tiszta hang vagy Térhangzás kiválasztása.

Speciális beállítások:

1. Dialogue Enhancer
2. Párbeszédjavító szintje
3. Balansz
4. Hangvisszaállítás

Hangkimenet beállítása

⚙️->Minden beállítás->Beállítások->Kijelző és hang->Hangkimenet.

A hangbeállítások elvégzéséhez válassza ezt az opciót.

Kimeneti eszköz: A TV hangszóró és a HDMI-ARC opció kiválasztása.

Hangkimenet típusa: A PCM, Passthrough, Auto Hangkimeneti típus kiválasztása.

Digitális hangkésleltetés (ms): 0 - 1000 szint kiválasztása.

Digitális hangerő : 0 - 100 szint kiválasztása.

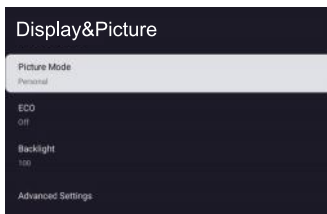
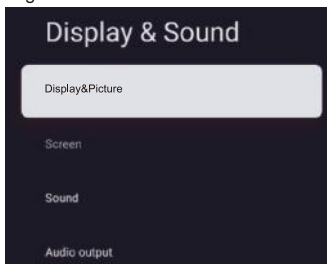

Hálózat és internet

⚙️->Minden beállítás->Beállítások->Hálózat és internet.

Válassza a Wi-Fi vagy Ethernet lehet séget a monitor hálózati környezethez való csatlakoztatásához és állítsa be a hálózati beállításokat.

Minden elérhet hálózat megjelenik és itt végezheti el a hálózat beállítását.

Ha a TV Ethernet-kábellel csatlakozik, vagy a Wi-Fi nincs bekapcsolva (BE), akkor a vezeték nélküli hálózatok nem jelennek meg és a vezeték nélküli hálózat beállításai sem láthatók.

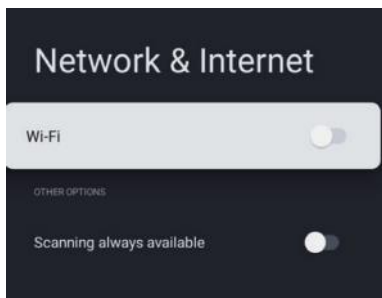

Fiókok és profilok

⚙️->Minden beállítás->Beállítások->Fiókok és profilok.

Ezzel a funkcióval Google-fiókokat kezelhet és adhat hozzá.

Válassza ki azt a Google-fiókot, amelybe be van jelentkezve, majd nyomja meg az OK gombot az almenübe való belépéshez.

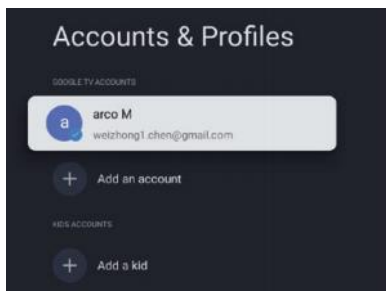

Adatvédelem

⚙️->Minden beállítás->Beállítások->Adatvédelem.

Az eszközök, fiókok és alkalmazások adatvédelmi beállításainak megtekintése vagy módosítása.

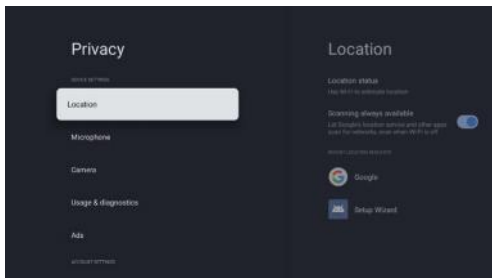

Alkalmazások

⚙️->Minden beállítás->Beállítások->Alkalmazások.

Alkalmazásspecifikus beállítások megtekintése vagy módosítása.

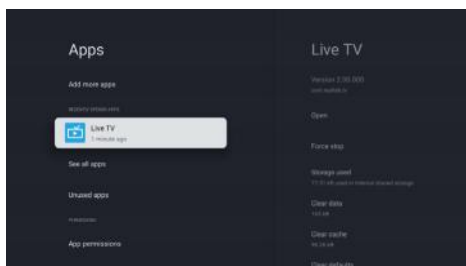

rendszer

⚙️->Minden beállítás->Beállítások->Rendszer.

Ebben a menüben a TV információi és beállításai találhatóak.

Hozzáférés: A Környezeti mód és a Teljesítmény&Energia kiválasztása

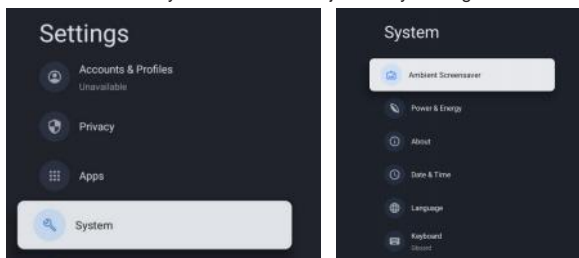

Névjegy: Frissítheti a rendszert, megtekintheti vagy megváltoztathatja az eszköz nevét, visszaállíthatja és elolvashatja a TV adatait.

- Rendszer frissítése: TV-rendszer frissítése.
- Készülék neve: Megtekintheti és megváltoztathatja a TV nevét.
- Reset: Google visszaállítása. A visszaállítás után a Google-fiók és a telepített alkalmazás törlődik.

Dátum és idő : Automatikus dátum és idő beállítás, dátum beállítása, idő beállítása, idő zóna beállítása és 24 órás formátum használata opció kiválasztása.

Megjegyzés: A beállított dátum és a beállított idő akkor érhető el, ha az Automatikus dátum és idő KI van kapcsolva.

Nyelv: A menü nyelvének kiválasztása.

Billentyűzet: Jelenlegi billentyűzet, Gboard beállítások és Billentyűzetek kezelése opció kiválasztása.

Tárolás: Belső megosztott tárhely megjelenítése, ha van külső eszköz, akkor a külső tárolási beállításokat is megjelenítheti.

Környezeti mód: Képernyő kímélő beállításai, kiválaszthatja a képet, a képváltás idejét, az időjárás és a dátum megjelenítését, stb.

Teljesítmény és energia: Bekapcsolási viselkedés, Képernyő kímélő és Energiatakarékos mód kiválasztása.

Cast: A Mindig, Küldés közben vagy Soha opció kiválasztása.

Rendszerhangok: A BE vagy KI lehetőségek kiválasztása.

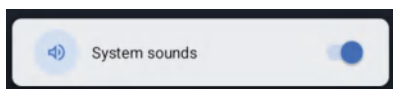

Televízió: Kiválasztás: Környezet, Belső verzió, Belső azonosító, Adatvédelmi nyilatkozat.

Újraindítás: Újraindítja a TV-t.

Hozzáférés

⚙️->Minden beállítás->Beállítások ->Kisegít lehet ségek.

Kisegít beállítások a felhasználói preferenciákhoz, mint pl. talkback (képerny olvasó), bet méret, szinkorrekció, hozzáférhet ségi parancsikon, billenty zet hozzáférhet ség, switch access, hangleírás, feliratok, magas kontrasztú szöveg, TVServiceManager stb.

Távvezérlők és tartozékok

⚙️->Minden beállítás->Beállítások->Távírányítók és kiegészít k.

A Google használatával kiegészít hangos távvezérl t is hozzáadhat, ha a régi távvezérl elromlott, vagy cserélni kell. Bluetooth használatával más Bluetooth-eszközöket, hangszórókat, játékvezérl ket is hozzá lehet adni.

MEGJEGYZÉS: Ebben a menüben választhat a Bluetooth be- vagy kikapcsolása, Új távvezérlő és tartozékok hozzáadása vagy a TV-hez már csatlakoztatott távvezérlő vagy tartozék beállítása között.

A párosításhoz kövesse a képerny n megjelen utasításokat. (Az „új” távvezérl n nyomja meg, és tartsa és 5 másodpercig lenyomva a ⬅️ és a 🏠 gombot. A TV felismeri és a távvezérl megjelenik a listában. Ezután nyomja meg a „régii” távvezérl OK gombját, ezzel nyugtázza az új távvezérl hozzáadását).

MEGJEGYZÉS: Ha a TV és a távvezérlő párosítása nem sikerül, kapcsolja ki a többi vezeték nélküli eszközt és próbálja újra.

Ha meg kívánja szüntetni a Bluetooth-távvezérl párosítását, kövesse az alábbi lépéseket:

1. A 🏠 gombbal lépjen a kezd oldalra.
2. Válasszon a ⏪/⏩/⏴/⏵ gombokkal és nyomja meg az ⚙️ gombot a belépéshez.
3. A ⚙️ gombot közvetlenül is kiválaszthatja a távvezérl n.
4. Válassza ki a ⏪/⏩/⏴/⏵ gombokkal a Távvezérl k és tartozékok lehet séget, és nyomja meg az OK gombot a belépéshez.
5. Nyomja meg a ⏪/⏩/⏴/⏵ gombot a távvezérl k vagy tartozékok eltávolításának kiválasztásához, majd nyomja meg az OK gombot a belépéshez.
5. Nyomja meg a ⏪/⏩/⏴/⏵ gombot az Elfelejtés lehet ség kiválasztásához, majd válassza az Igen lehet séget.

Súgó és visszajelzés

⚙️->Minden beállítás->Beállítások->Súgó és visszajelzés.

Adjon visszajelzést a Google-nak, vagy használja a webes keres képerny t a Google Description Center eléréséhez.

További információk

Automatikus készenlét funkció

A TV-készülék az alábbi esetekben automatikusan készenléti állapotba lép:

1. A készülék 15 percig nem kap jelet.
2. A [Kikapcsolásidőzítő] aktív a [Rendszer] menüben (23 o.).

Szülői felügyelet

A [Szülői felügyelet] a [Gyors hozzáférés] menüben található (16. o.).



1. Lépjen be a Szülői felügyelet felületre.
2. Állítson be egy új, 4 jegyű PIN kódot a távvezérlő számbillentyűivel vagy a lentebb látható billentyűzettel.
3. Nyugtázza PIN kódját.(Adja meg újra a jelszót.)

Hibaelhárítás

Mielőtt a szervizt hívná vagy segítséget kérne, kövesse az alábbi egyszerű iránymutatásokat a problémák megszüntetéséhez.

Ha hibaüzenet jelenik meg, kövesse az üzenetben megadott utasításokat.

Ha a probléma továbbra is fennáll, kérjen segítséget a helyi forgalmazótól.

Tünetek	Ellenőrizendő tételek és követendő intézkedések
„Szellemkép” vagy kettős kép	Ennek oka lehet, hogy az antennát magas épületek vagy dombok akadályozzák, Egy erősen irányított antenna használata javíthatja a képet.
Nincs áram	<ol style="list-style-type: none">1. Ellenőrizze, hogy a televízió hálózati tápkábele be van-e dugva a konnektorba.2. Húzza ki a tévét, és várjon 60 másodpercet. Ezután dugja vissza a dugót a konnektorba, majd kapcsolja be újra a TV-t.
Nincs kép	<ol style="list-style-type: none">1. Ellenőrizze az antennacsatlakozásokat a TV hátulján, hogy az antenna megfelelően van-e csatlakoztatva a TV-hez.2. Lehetséges műsorszóró állomási probléma. Próbáljon egy másik csatornát.3. A kontraszt és a fényerő beállításainak módosítása.
Jó kép, de nincs hang	<ol style="list-style-type: none">1. Növelje a hangerőt a távvezérlőn vagy a TV vezérlőpaneljén lévő  + gomb megnyomásával.2. Nyomja meg a  gombot a távvezérlőn a némitás kikapcsolásához.
Jó hangzás, de rossz szín	A kontraszt, a szín és a fényerő beállításainak módosítása.
Havas kép és zaj	Ellenőrizze az antenna csatlakoztatását.
Vízszintes szaggatott vonal	Ezt elektromos interferencia okozhatja (pl. hajszáritó, közeli neonlámpák stb.) Kapcsolja ki a készüléket.
A televízió nem reagál a távvezérlőre	<ol style="list-style-type: none">1. Ellenőrizze, hogy az elemek működnek-e. Szükség esetén cserélje ki az elemeket.2. Tisztítsa meg a távvezérlő érzékelőlencséjét a TV-n.3. Továbbra is használhatja a TV gombjait.
Mindig sötét vagy mindig világító pixelek (pontok)	Az Ön TV-je precíziós gyártással, és rendkívül magas szintű technológiával készül. Néha azonban előfordulhat, hogy a pixelek nem jelennek meg helyesen. Az ilyen típusú jelenségek az ilyen típusú termékek velejárói, és nem minősülnek termékhibának.

PTV 32GQF-5026T	
Működési feszültség	110–240 V AC, 50/60 Hz
Energiafogyasztás (W)	60 W
TV méretek szé x ho x ma (mm), lábbal	203.3 x 716x 474.8
TV méretek szé x ho x ma (mm), láb nélkül	66.2x 716 x 422.9
Nettó súly állvány nélkül	4.2KG
RF antennabemenet	75Ωunbalanced
Hang:	MS12 config Y (Dolby Audio)
Hangkimeneti teljesítmény (WRMS.) (10% THD)	2 x 8 W
Az OSD nyelve	Többféle lehetőség
Rendszer	DTV: DVB-C/T/T2/S2 ATV: PAL
Csatorna lefedettsége	DTV: DVB-T: 177,5 MHz ~ 226,5 MHz 474 MHz ~ 858 MHz DVB-C: 113 MHz ~ 858 MHz DVB-S/S2: 950 MHz ~ 2150 MHz ATV: 46 MHz ~ 862 MHz
Wi-Fi-adó frekvenciatartománya (Wi-Fi maximális teljesítménye)	2412MHz és 2472MHz között (<100 mW) 5180MHz és 5320MHz között (<100 mW) 5500 MHz és 5700 MHz között (<100 mW) 5745MHz és 5825MHz között (< 25 mW)
BT-frekvenciatartomány (BT- maximális teljesítmény)	2402MHz és 2480MHz között (<10mW)
Szoftververzió (involve vagy újabb)	V02.00018

Megjegyzés: Egyes specifikációk a régiók vagy modellek szerint eltérőek lehetnek, az aktuális specifikációt vegye alapul.

Országokra vonatkozó korlátozások

Ezt a készüléket háztartási és/vagy irodai használatra szánják az Európai Unió valamennyi országában (és más olyan országokban, ahol a megfelelő uniós irányelvek hatályban vannak) korlátozás nélkül, kivéve az alább felsorolt országokat.

Ország	Korlátozás
Bulgária	Általános engedély szabadtéri használatra és nyilvános létesítményekben való használatra
Franciaország	Csak zárt térben használható az 2454-2483,5 MHz-es frekvencián.
Olaszország	A magánterületen kívüli használatához általános engedély szükséges.
Görögország	Csak zárt térben használható az 5470-5725 MHz-es frekvencián.
Luxembourg	Általános engedély hálózati és szolgáltatási ajánlatokra (nem a spektrumra vonatkozóan)
Norvégia	Ny-Ålesund központjának 20 km-es földrajzi körzetében tilos a rádióhullámok sugárzása.
Orosz Föderáció	Kizárólag zárt térben engedélyezett

Az egyes országok szabályozása bármikor változhat. Javasoljuk, hogy a felhasználó érdeklődjön az illetékes ügynökségeknél a 2,4 GHz-es és 5 GHz-es Wi-Fi hálózatokra vonatkozó nemzeti szabályozások jelenlegi állásáról.

A készülék megfelel az RF specifikációnak, ha a készüléket a testtől 20 cm-re használják.

Javasolt írásmód:

A 2014/53/EU irányelv 10. cikkének (10) bekezdése szerint a csomagoláson látható, hogy ez a rádióberendezés a következő történő forgalomba hozatalakor bizonyos korlátozások alá esik: Belgium (BE), Bulgária (BG), a Cseh Köztársaság (CZ), Dánia (DK), Németország (DE), Észtország (EE), Írország (IE), Görögország (EL), Spanyolország (ES), Franciaország (FR), Horvátország (HR), Olaszország (IT), Ciprus (CY), Lettország (LV), Litvánia (LT), Luxemburg (LU), Magyarország (HU), Málta (MT), Hollandia (NL), Ausztria (AT), Lengyelország (PL), Portugália (PT), Románia (RO), Szlovénia (SI), Szlovákia (SK), Finnország (FI), Svédország (SE), Egyesült Királyság (UK(NI)), Törökország (TR), Norvégia (NO), Svájc (CH), Izland (IS) és Liechtenstein (LI). A készülék WLAN funkciója csak beltéri használatra korlátozódik, ha az 5150-5350 MHz-es frekvenciatartományban működik.

A HDMI, a HDMI High-Definition Multimedia Interface, a HDMI Trade dress kifejezések és a HDMI-logó a HDMI Licensing Administrator, Inc. védjegye vagy bejegyzett védjegye.



A gyártás a Dolby Laboratories licencengedélyével történt. A Dolby, Dolby Audio és a kettős D szimbólum a Dolby Laboratories Licensing Corporation kereskedelmi védjegye. Bizalmas kiadatlan anyagok.
Copyright © 2012-2024 Dolby Laboratories. Minden jog fenntartva.



Ez a termék szabad szoftvereket tartalmaz, amelyekre a GNU General Public License (GPL) és/vagy a GNU Lesser General Public License (LGPL) vonatkozik. Ön a Free Software Foundation által kiadott GNU General Public License vagy GNU Lesser General Public License feltételei szerint terjesztheti és/vagy közzéteheti, akár a 2. verzió, akár (választása szerint) bármely későbbi verzió szerint.

Ezt a programot abban a reményben tesszük közzé, hogy hasznos lehet az Ön számára, de **BÁRMIFÉLE GARANCIA**, és különösen anélkül bocsátjuk rendelkezésre, hogy hallgatólagosan garantálnánk, hogy a program **KÉSZEN ÁLL A PIACRA** vagy, hogy egy **BIZONYOS CÉLRA HASZNÁLHATÓ**. A részleteket a GNU General Public License (GPL) és a GNU Lesser General Public License (LGPL) tartalmazza. A szoftvert az Imtron GmbH ügyfélszolgálatán szerezhetheti be (e-mailben a contact@imtron.eu e-mail-címen keresztül, vagy postai úton az IMTRON GmbH, Media-Saturn-Straße 1, 85053 Ingolstadt, Németország címen). A GNU General Public License (GPL) és a GNU Lesser General Public License (LGPL) letölthető a www.gnu.org/licenses/ weboldalról.

Ez a készülék kizárólag zárt térben történő használatra alkalmas. Ez a készülék az EU összes országában használható.

Az Imtron GmbH ezennel kijelenti, hogy a PTV 32GQF-5026T rádiókészülék megfelel a 2014/53/EU irányelvnek. Az EU-megfelelőségi nyilatkozat teljes szövegét az alábbi linke kattintva olvashatja:
<https://www.peaq-online.com/downloads>.

A modellre vonatkozó információkért az Európai Termékadatbázishoz (EPREL) a <https://eprel.ec.europa.eu/qr/2537839> linken keresztül juthat el. Alternatívaként beolvashatja az energiacím-kén található QR-kódot.

PEAQ

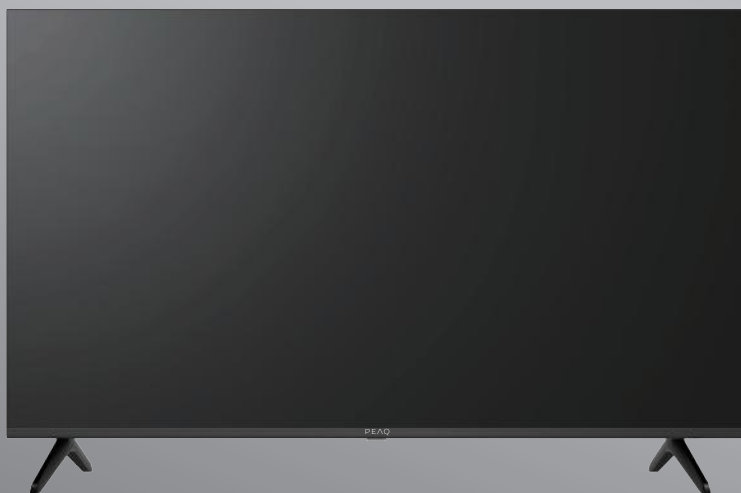

PTV 32GQF-5026T

DE Bedienungsanleitung

EN User Manual

FR Mode d'emploi

ES Manual de instrucciones

HU Kezelési leírás

IT Manuale dell'utente

NL Gebruiksaanwijzing

PL Instrukcja obsługi

Sommario

Introduzione	3
Informazioni sulla sicurezza.....	3
Collegamento dell'antenna.....	6
Funzionamento generale	9
Comandi e funzioni del televisore	9
Telecomando.....	10
Guida alla configurazione iniziale.....	11
Schermata principale	14
App.....	15
Funzioni del menu.....	16
Utilizzo delle impostazioni del sistema	17
Ulteriori informazioni	27
Specifiche.....	28
Licenze	30

Introduzione

Le figure e le illustrazioni contenute nel presente manuale dell'utente sono fornite solo come riferimento e possono differire dall'aspetto effettivo del prodotto. Il design e le specifiche del prodotto possono essere modificati senza preavviso.

Grazie per aver scelto il nostro prodotto. Buon divertimento con il nuovo televisore. Leggere attentamente le present istruzioni. Queste ultime contengono informazioni importanti che aiutano a ricavare il massimo dal televisore, garantendo un'installazione e un funzionamento sicuri e corretti.

Poiché il sistema operativo di Google TV viene aggiornato periodicamente, le immagini, le istruzioni di navigazione, i titoli e la posizione delle opzioni di menu mostrati in questo manuale potrebbero essere diversi da quelli visualizzati sullo schermo.

Informazioni sulla sicurezza

	ATTENZIONE RISCHIO DI SCARICHE ELETTRICHE NON APRIRE	
ATTENZIONE: PER RIDURRE IL RISCHIO DI SCARICHE ELETTRICHE, NON RIMUOVERE IL COPERCHIO (O IL PANNELLO POSTERIORE). NESSUN COMPONENTE INTERNO PUÒ ESSERE RIPARATO DALL'UTENTE. PER LA MANUTENZIONE, RIVOLGERSI A PERSONALE QUALIFICATO.		

In caso di condizioni meteorologiche estreme (temporali, fulmini) e di lunghi periodi di inattività (vacanze), scollegare il televisore dall'alimentazione principale.

Il connettore di alimentazione principale deve rimanere accessibile durante l'installazione per scollegare il dispositivo in caso di necessità. Il dispositivo continua a consumare energia in modalità standby.

Nota: seguire le istruzioni sullo schermo per utilizzare le rispettive funzionalità.

IMPORTANTE: leggere le presenti istruzioni per intero prima dell'installazione o l'utilizzo.



⚠ AVVERTENZA: Questo dispositivo è destinato a essere utilizzato da persone (inclusi i bambini) che sono in grado / hanno esperienza nel suo utilizzo senza supervisione, altrimenti devono essere sorvegliate o aver ricevuto o istruzioni sull'utilizzo del dispositivo da parte di una persona responsabile della loro sicurezza.

- **Attenzione!** In caso di malfunzionamento dovuto a scariche elettrostatiche e sovratensioni elettriche temporanee, scollegare l'apparecchio e ricollegarlo.
- Utilizzare questo televisore a un'altitudine inferiore a 2.000 metri sul livello del mare, in luoghi asciutti e in regioni con climi moderati o tropicali.
- Il televisore è destinato all'uso domestico e a usi generali simili ma può essere utilizzato anche in luoghi pubblici.
- Per un'adeguata ventilazione, lasciare almeno 5 cm di spazio libero intorno al televisore.
- Non ostacolare la ventilazione ostruendo o coprendo le feritoie con oggetti come giornali, tovaglie, tende e così via.
- La spina del cavo di alimentazione deve essere facilmente accessibile. Non appoggiare il televisore, mobili o altri oggetti sul cavo di alimentazione. Il cavo di alimentazione o la spina danneggiati possono provocare incendi o scariche elettriche. Afferrare il cavo di alimentazione per la spina, non scollegare il televisore tirando il cavo di alimentazione. Evitare in qualsiasi caso di toccare il cavo di alimentazione o la spina con le mani bagnate: si potrebbe provocare un cortocircuito o una scarica elettrica. Evitare in qualsiasi caso di annodare il cavo di alimentazione o di legarlo con altri cavi. Se è danneggiato deve essere sostituito a cura di un tecnico qualificato.
- Non esporre il televisore a gocce o schizzi di liquidi e non collocare oggetti pieni di liquidi, come vasi, tazze e altro sul televisore o comunque al di sopra di esso (ad esempio su ripiano sovrastante).

- Non esporre il televisore alla luce solare diretta o non posizionare fiamme libere, come candele accese, sopra il televisore o nelle vicinanze.
- Non posizionare fonti di calore come stufe elettriche, termosifoni e altro vicino al televisore.
- Non posizionare il televisore sul pavimento o su superfici inclinate.
- Per evitare rischi di soffocamento, tenere i sacchetti di plastica fuori dalla portata dei neonati, dei bambini piccoli e degli animali domestici.
- Fissare saldamente il supporto al televisore. Se il supporto è provvisto di viti, stringerle saldamente per evitare che il televisore si inclini. Non stringere eccessivamente le viti e montare correttamente i gommini del supporto.
- Non smaltire le batterie nel fuoco o insieme a materiali pericolosi o infiammabili.

AVVERTENZA

- Le batterie non devono essere esposte a calore eccessivo come luce solare, fiamme o simili.
 - Una pressione sonora eccessiva da cuffie o auricolari può causare la perdita dell'udito.
- SOPRATTUTTO, NON LASCIARE MAI che qualcuno, in particolare bambini, spinga o colpisca lo schermo o inserisca qualcosa in fori, fessure o altre aperture dell'involucro.

 Attenzione	Rischio di gravi lesioni o morte
 Rischio di scariche elettriche	Pericolo dovuto a tensione pericolosa
 Manutenzione	Componente importante per la manutenzione

Il televisore potrebbe cadere, causando gravi lesioni o il rischio di morte. Molti incidenti, soprattutto quelli che coinvolgono i bambini, possono essere evitati adottando semplici precauzioni, quali:

- Utilizzare SEMPRE mobili, supporti o metodi di montaggio consigliati dal produttore del televisore.
- Usare SEMPRE mobili in grado di sostenere in modo sicuro il televisore.
- Accertarsi SEMPRE che il televisore non sporga dal bordo del mobile di supporto.
- Istruire SEMPRE i bambini sui pericoli che corrono arrampicandosi sul mobile per raggiungere il televisore o i comandi.
- Posizionare SEMPRE i cavi collegati al televisore in modo che non possano essere calpestati, tirati o afferrati.
- Non collocare MAI il televisore in una posizione non stabile.
- Non collocare MAI il televisore su mobili alti (ad esempio credenze o librerie) senza avere prima fissato in modo sicuro il mobile e il televisore ad un supporto adeguato.
- Non collocare MAI il televisore su un panno o un altro materiale posto tra il televisore stesso e il mobile di supporto.
- NON collocare MAI oggetti che potrebbero invogliare i bambini ad arrampicarsi, come ad esempio giocattoli e telecomandi, sul televisore o sul mobile su cui è installato il televisore.
- Il dispositivo è adatto solo per il montaggio ad altezze non superiori a 2 m.

Le considerazioni di cui sopra valgono anche per il televisore attualmente in uso, se viene spostato in un altro punto della casa.

Gli apparecchi collegati alla messa a terra di protezione dell'impianto dell'edificio tramite il collegamento RETE o tramite altri apparecchi con collegamento alla messa a terra di protezione e a un sistema di distribuzione televisiva tramite cavo coassiale, in alcune circostanze possono comportare un rischio di incendio. Il collegamento a un sistema di distribuzione televisiva deve quindi avvenire tramite un dispositivo che garantisca l'isolamento elettrico al di sotto di una certa gamma di frequenza (isolatore galvanico).

Accessori inclusi

- Telecomando
- Batterie: 2 AAA
- Manuale

AVVERTENZE SUL MONTAGGIO A PARETE

- Leggere le istruzioni prima di montare il televisore sulla parete.
- Il kit di montaggio a parete è opzionale. Se non è fornito con il televisore, il kit si può ottenere presso il rivenditore locale.
- Non installare il televisore su un soffitto o su una parete inclinata.
- Utilizzare le viti di montaggio a parete e gli altri accessori specificati.
- Serrare saldamente le viti di montaggio a parete, per evitare che il televisore cada. Evitare di stringere eccessivamente le viti.

Installazione del supporto e montaggio a parete

Assemblaggio/rimozione del supporto, preparazione

Estrarre il supporto e il televisore dalla custodia e posizionare il televisore su un tavolo con il pannello dello schermo rivolto verso il basso su un panno pulito e morbido (coperta, ecc.).

- Utilizzare un tavolo piano e solido, più grande del televisore.
- Non afferrare la parte del pannello dello schermo.
- Prestare attenzione a non graffiare o rompere il televisore.

Assemblaggio del supporto

1. Posizionare il supporto nelle apposite sedi di montaggio sul lato posteriore del televisore.
2. Inserire le viti in dotazione e stringerle delicatamente fino a quando il supporto non è montato correttamente.

Rimozione del supporto dal televisore

Rimuovere il supporto nel modo seguente quando si usa la staffa per il montaggio a parete o se occorre reimballare il televisore.

- Posizionare il televisore su un tavolo con il pannello dello schermo rivolto verso il basso su un panno pulito e morbido. Lasciare sporgere il supporto sopra il bordo della superficie.
- Svitare le viti che fissano il supporto
- Rimuovere il supporto.

Quando si utilizza la staffa per il montaggio a parete

Il televisore è inoltre predisposto per una staffa di montaggio a parete conforme allo standard VESA. Se non viene fornita con il televisore, contattare il rivenditore locale per acquistare la staffa da parete consigliata.

Fori e misurazioni per l'installazione della staffa di montaggio a parete;

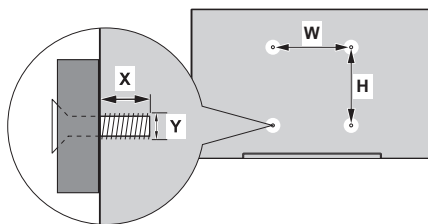

MISURE DELLA STAFFA DA PARETE VESA		
Dimensioni dello schema dei fori (mm)	W	H
	100	100
Dimensioni della vite		
Lunghezza (X)	min. (mm)	7
	max. (mm)	10
Filettatura (Y)	M4	

Modello: PTV 32GQF-5026T

Collegamento dell'antenna

Collegare la spina dell'antenna o del cavo TV alla presa ANTENNA/CABLE IN (ANT) o la spina del satellite alla presa SATELLITE IN (LNB) situata sul retro del televisore.

Retro del televisore

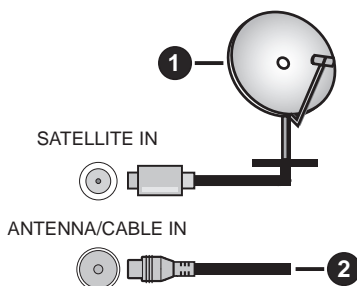

1. Satellite
2. Antenna o cavo



- Per collegare un dispositivo al televisore, verificare che il televisore e il dispositivo siano spenti prima di realizzare qualsiasi collegamento. Una volta completato il collegamento sarà possibile accendere le unità e utilizzarle.
- Per collegare un dispositivo al televisore, utilizzare un cavo schermato di buona qualità che garantisca la compatibilità elettromagnetica del prodotto e del cavo utilizzato, in generale.

Altri collegamenti



- Per collegare un dispositivo esterno al televisore, verificare che il televisore e il dispositivo siano spenti prima di realizzare qualsiasi collegamento. Una volta completato il collegamento sarà possibile accendere le unità e utilizzarle.
- Per collegare un dispositivo esterno al televisore, utilizzare un cavo schermato di buona qualità che garantisca la compatibilità elettromagnetica del prodotto e del cavo utilizzato, in generale.

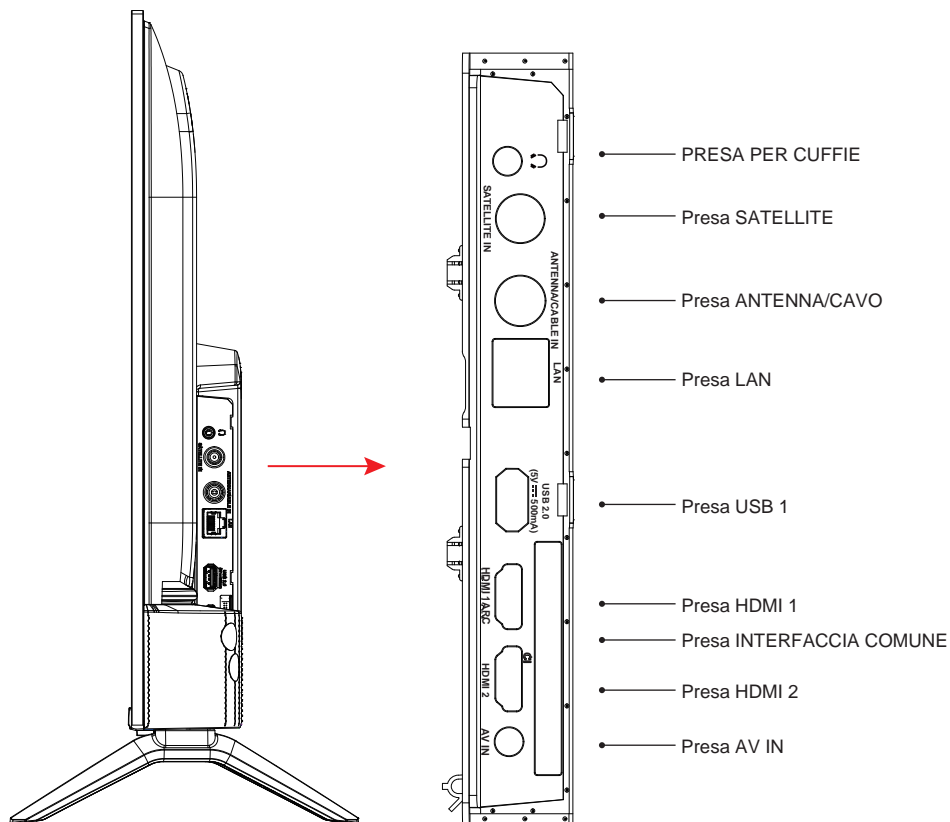

NOTA: le opzioni di connettività di ingresso/uscita possono variare da modello a modello.

Inserire o rimuovere il modulo CI solamente quando il televisore spento. Per informazioni dettagliate sulle impostazioni, consultare il manuale di istruzioni del modulo. Gli ingressi USB sul televisore supportano dispositivi fino a 500 mA. Il collegamento di dispositivi con un valore di corrente superiore a 500 mA può danneggiare il televisore. Per garantire un'adeguata immunità alle radiazioni parassite ad alta frequenza e una trasmissione affidabile dei segnali ad alta definizione, collegare le apparecchiature al televisore utilizzando un cavo HDMI.



- * Non toccare o avvicinarsi alla porta del sintonizzatore / alla porta AV / alla porta degli auricolari / ai terminali HDMI ed evitare che le scariche elettrostatiche disturbino questi terminali durante la modalità di funzionamento USB e LAN, in caso contrario il televisore smetterà di funzionare o presenterà uno stato anomalo; in tal caso è necessario riavviare il televisore e ripristinare manualmente la modalità di funzionamento originale.

Apparecchiature AV

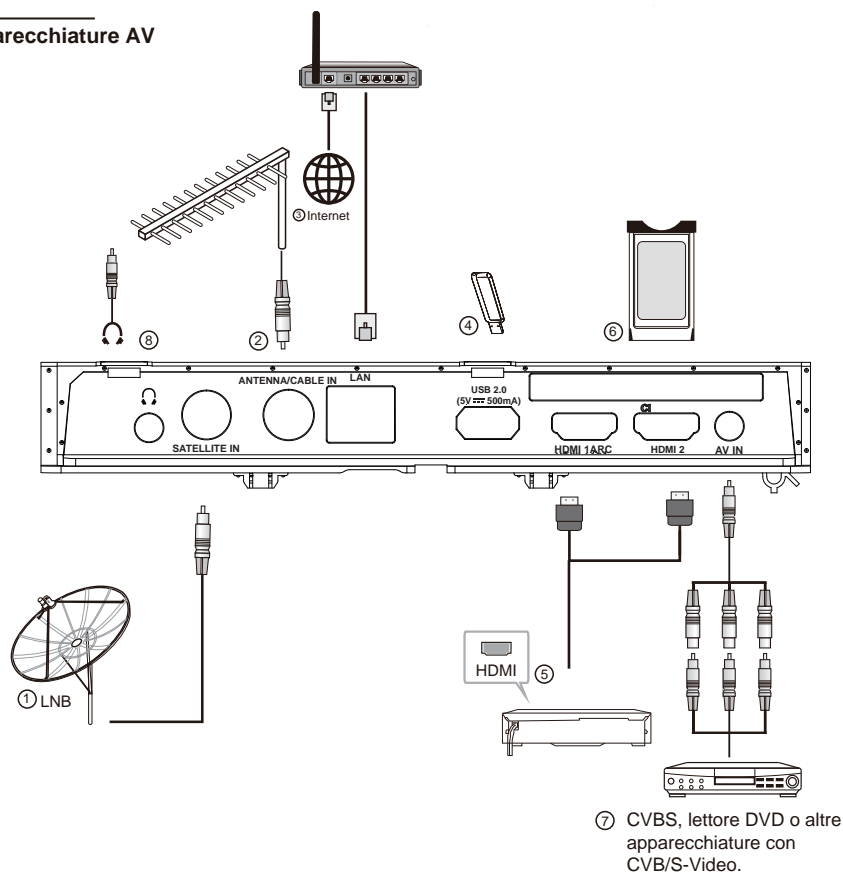

N.	Nome	Descrizione
1	INGRESSO SATELLITE	Questa presa può essere utilizzata per collegare il satellite alla porte del ricevitore.
2	INGRESSO ANTENNA/CAVO	Collegare un cavo coassiale per ricevere il segnale dall'antenna, dal cavo o dal decoder.
3	LAN	Porta Area di rete locale (LAN). Collegare un cavo LAN a questa porta per il collegamento alla rete.
4	USB	Porta USB. collegare un dispositivo di archiviazione USB per la riproduzione di file multimediali.
5	HDMI	Collegare una sorgente di segnale di ingresso HDMI, come un lettore DVD, tramite le interfacce HDMI.
6	INTERFACCIA COMUNE	Slot INTERFACCIA COMUNE.
7	INGRESSO AV	Permette il collegamento di sorgenti di segnale video tramite AV IN. Per evitare interferenze di segnale, si consiglia di acquistare un cavo AV con anello magnetico.
8	PRESA PER CUFFIE	Consente di collegare delle cuffie per ascoltare l'audio proveniente dal televisore.

NOTA: le opzioni di connettività di ingresso/uscita possono variare da modello a modello.

Funzionamento generale

Accensione/spegnimento del televisore

Collegamento dell'alimentazione

IMPORTANTE: il televisore è progettato per funzionare con una presa da 110 a 240 VCA, 50/60 Hz.

Dopo il disimballaggio, lasciare che il televisore raggiunga la temperatura ambiente prima di collegarlo alla rete elettrica. Collegare il cavo di alimentazione alla presa di rete. Il televisore passa alla modalità standby.

Accensione del televisore dalla modalità standby

Se il televisore si trova in modalità standby, il LED corrispondente si accende. Per accendere il televisore quando si trova in modalità standby:

- Premere il tasto Standby sul telecomando.
- Premere il pulsante di controllo sul televisore. Il televisore si accenderà.

Passaggio del televisore alla modalità standby

- Premere il tasto Standby sul telecomando.
- Premere il pulsante di controllo sul televisore; verrà visualizzato il menu delle opzioni delle funzioni.
Pressione breve: spostamento
Pressione prolungata: selezione
Tenere premuto il pulsante  per circa 2 secondi per portare il televisore in modalità standby.

Spegnimento del televisore

Per spegnere completamente il televisore, scollegare il cavo di alimentazione dalla presa di corrente.

Comandi e funzioni del televisore

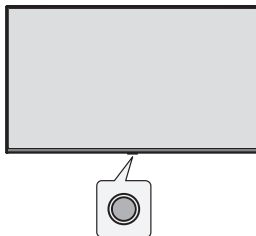

Il televisore è dotato di un singolo pulsante di comando. Questo pulsante consente di controllare gli ingressi, l'aumento o la riduzione del volume, la selezione dei canali e le funzioni di standby e spegnimento del televisore.

Nota: la posizione del pulsante di comando può differire a seconda del modello.

Funzionamento tramite pulsante di comando

- Premere il pulsante di controllo per visualizzare il menu delle opzioni delle funzioni.
- Quindi premere il pulsante ripetutamente per selezionare l'opzione desiderata, se necessario.
- Tenere premuto il pulsante per circa 2 secondi per utilizzare la funzione, accedere al menu secondario o selezionare l'opzione.

Accensione/spegnimento

Quando il televisore è spento, premere brevemente il pulsante per accenderlo.

Quando il televisore è acceso, premere brevemente il pulsante per richiamare il pulsante virtuale, come mostrato sotto.

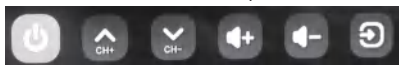

 **Spegnimento**
Per spegnere completamente l'apparecchio, è necessario estrarre la spina dalla presa di alimentazione.

 **Canale successivo**

 **Canale precedente**

 **Alza il volume**

 **Diminuzione del volume**

- Sorgente di ingresso**
Tenere premuta l'opzione di sorgente di ingresso, quindi rilasciare il pulsante quando il cursore passa alla sorgente da commutare.

Telecomando

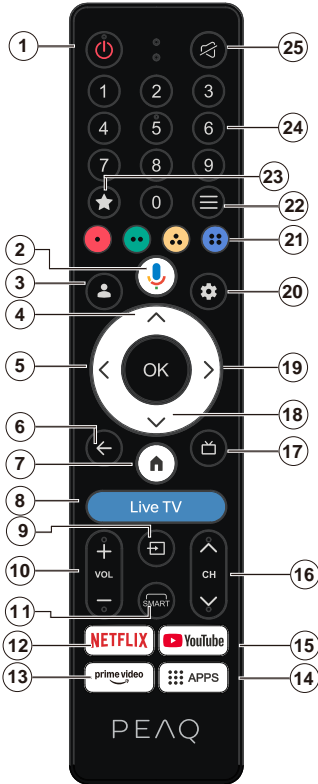

1. Standby / Accensione
2. Attiva il microfono sul telecomando
3. Accesso a Google TV.
4. Pulsante direzionale Sinistra
5. Permette di tornare alla schermata del menu precedente, tornare alla fase precedente, chiudere le finestre aperte.
6. Permette di aprire la schermata iniziale
7. Preme per aprire Live TV.
8. Permette di aprire l'elenco delle sorgenti di ingresso.
9. Aumento/diminuzione del livello del volume.
10. Permette di accedere alla funzione SMART.
11. Consente di accedere alla pagina iniziale di NETFLIX.
12. Consente di accedere alla pagina iniziale di Prime Video.
13. Permette di accedere alla pagina iniziale delle app.
14. Consente di accedere alla pagina iniziale di YouTube.
15. Premere per cambiare i canali TV.
16. Premere di visualizzare la guida elettronica ai programmi.
17. Pulsante direzionale Giù
18. Pulsante di direzione Destra.
19. Permette di accedere al menu Utilizzo del sistema TV.
20. Consentono di eseguire diverse operazioni che corrispondono alla guida operativa visualizzata nella schermata del menu.
21. Permette di accedere al Menu di accesso rapido.
22. Per impostare o disattivare i canali preferiti.
23. Premere per selezionare il numero.
24. Consente di disattivare e ripristinare l'audio.

Inserimento delle batterie nel telecomando

Rimuovere il coperchio posteriore per scoprire il vano batterie sul retro del telecomando. Inserire due batterie AAA da 1,5 V. Assicurarsi che i segni (+) e (-) corrispondano (osservare la corretta polarità). Non utilizzare insieme batterie vecchie e nuove. Sostituire le batterie solamente con altre dello stesso tipo o equivalente. Riposizionare il coperchio.

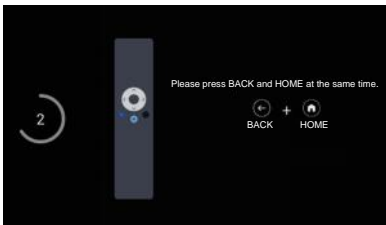

Per l'abbinamento del telecomando con il televisore

Quando il televisore viene acceso per la prima volta, durante la configurazione iniziale viene eseguita una procedura di abbinamento del telecomando. A questo punto il telecomando dovrebbe abbinarsi automaticamente al televisore, in caso contrario seguire le istruzioni sullo schermo per abbinarlo. nel caso in cui si riscontrino problemi nell'abbinamento del telecomando al televisore, provare a spegnere altri dispositivi wireless e riprovare.

Guida alla configurazione iniziale

Nota: seguire le indicazioni sullo schermo per completare il processo di configurazione iniziale. Utilizzare i tasti direzionali e il tasto di selezione sul telecomando per selezionare, impostare, confermare e procedere.

Quando si accende il televisore per la prima volta, viene visualizzata una procedura guidata che guida l'utente attraverso le seguenti impostazioni iniziali:

affinché il telecomando funzioni, deve essere abbinato al televisore; seguire le istruzioni sullo schermo per abbinarlo.

1. Scegliere la lingua

Le opzioni di selezione della lingua vengono elencate sullo schermo. Selezionare la lingua nell'elenco e premere OK per continuare.

2. Selezionare l'area geografica o il Paese

Le opzioni per l'area geografica o il Paese vengono elencate sullo schermo. Selezionare l'area geografica o il Paese nell'elenco e premere OK per continuare.

3. Selezionare la rete Wi-Fi a cui connettersi, premere e inserire la password per stabilire la connessione.



- È anche possibile selezionare "Salta" per impostare la configurazione base del televisore.

In caso di selezione dell'opzione "Configurazione base del televisore".

4. Connessione alla rete

Se il televisore è stato connesso a internet tramite un cavo Ethernet prima della configurazione iniziale, questo passaggio verrà ignorato. In caso contrario, a questo punto il televisore cercherà ed elencherà le reti wireless disponibili. Selezionare la rete e premere OK per connettersi ad essa. Selezionare Salta nell'elenco per saltare questo passaggio.

5. Leggere e accettare i termini di servizio Google e l'informativa sulla privacy.

Selezionare "Accetta" per procedere al passaggio successivo.

6. Scegliere l'ambiente.

Nel seguente passaggio della configurazione iniziale, è possibile impostare la modalità ambiente del televisore. Si consiglia di utilizzare "Casa" per l'uso domestico.

7. Leggere e accettare i termini e le condizioni.

Leggere i termini e le condizioni, poi premere OK per confermare e passare al passaggio successivo.

8. Leggere e accettare l'informativa sulla privacy.

Leggere l'informativa sulla privacy, quindi premere OK per confermare e passare al passaggio successivo.

Nella schermata successiva, è possibile spuntare i servizi pertinenti e premere OK per confermare e passare al passaggio successivo, oppure selezionare "Spunta tutto e continua" per passare al passaggio successivo.

9. Leggere l'informativa sui cookie e fornire il proprio consenso

Leggere l'informativa sui cookie, quindi premere OK per confermare e passare al passaggio successivo.

10. Installazione dei canali.

Selezionare Modalità di sintonizzazione: Antenna, cavo, satellite; Tipo: digitale, analogico, tutto.

Selezionare "Scansiona" per avviare la scansione. Prima di avviare la scansione viene chiesto di verificare che il cavo dell'antenna sia collegato correttamente alla presa dell'antenna TV. Questo passaggio può essere anche saltato selezionando "Salta" sullo schermo.

Nota: Il processo di scansione richiederà un certo tempo.

11. Controllare le impostazioni.

Al termine della configurazione, sullo schermo viene visualizzata l'interfaccia [Controllare le impostazioni] quindi premere OK per terminare la configurazione iniziale. È anche possibile tornare a una fase precedente e apportare modifiche.

In caso di selezione dell'opzione "Configurazione di Google TV".

4. Configurazione tramite l'app Google Home.

È possibile provare a configurare il televisore con il proprio telefono.

Per prima cosa attivare il Bluetooth sul telefono (Nota: assicurarsi che sul telefono sia installata l'app Google Home). Nell'app Google Home sul telefono, individuare il telefono e toccare Connetti. Una volta stabilita la connessione, eseguire la scansione del codice QR sul televisore con il proprio telefono.

Una volta connesso il telefono al televisore, sarà possibile configurare il televisore sul proprio telefono (connettersi alla rete Wi-Fi ed accedere all'account Google), il televisore otterrà automaticamente le informazioni sul Wi-Fi e sull'account Google dal telefono.

È inoltre possibile utilizzare il telecomando per configurare il televisore e accedere al proprio account Google. Premere **✓** e OK per passare alla fase successiva.

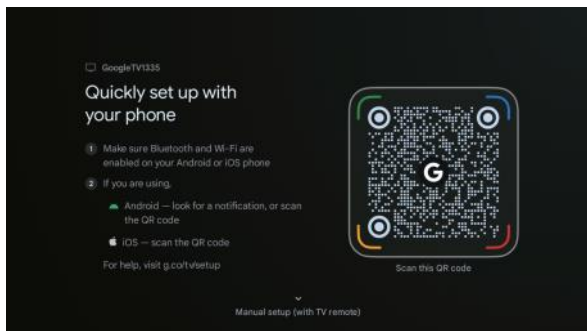

5. Connessione alla rete

Se il televisore è stato connesso a internet tramite un cavo Ethernet prima della configurazione iniziale, questo passaggio verrà ignorato. In caso contrario, a questo punto il televisore cercherà ed elencherà le reti wireless disponibili. Selezionare la rete e premere OK per connettersi ad essa.

Nota: Per utilizzare GOOGLE TV è necessaria la connessione a una rete Wi-Fi.

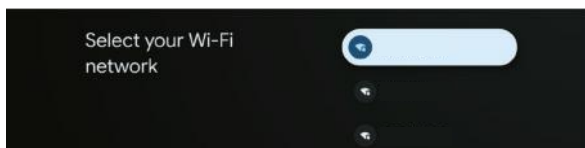

6. Accesso con l'account Google

Nella schermata successiva è possibile accedere all'account Google. Per utilizzare i servizi Google è necessario essere registrati a un account Google. Se non si dispone di un account Google è possibile crearlo scegliendo l'opzione "Crea account".

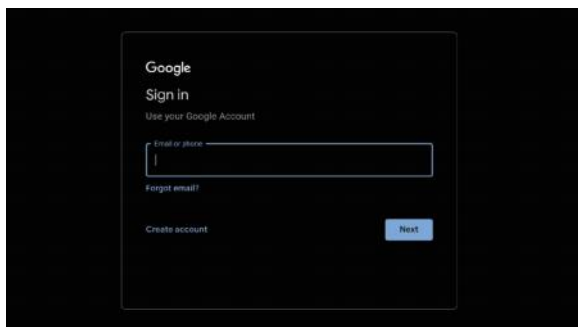

7. Leggere e accettare i termini di servizio Google e l'informativa sulla privacy.

Selezionare "Accetta" per procedere al passaggio successivo.

8. Effettuare la ricerca tra le proprie app TV.

Selezionare "Consenti" oppure "No grazie" per procedere al passaggio successivo.



9. Selezionare i propri servizi.

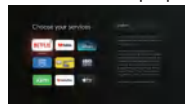

10. Scegliere l'ambiente.

Nel seguente passaggio della configurazione iniziale, è possibile impostare la modalità ambiente del televisore. Si consiglia di utilizzare "Casa" per l'uso domestico.

11. Siete pregati di leggere i termini e le condizioni e fornire il vostro consenso.

Leggere i termini e le condizioni, poi premere OK per confermare e passare al passaggio successivo.

12. Siete pregati di leggere l'informativa sulla privacy e fornire il vostro consenso.

Leggere l'informativa sulla privacy, quindi premere OK per confermare e passare al passaggio successivo.

Nella schermata successiva, è possibile spuntare i servizi pertinenti e premere OK per confermare e passare al passaggio successivo, oppure selezionare "Spunta tutto e continua" per passare al passaggio successivo.

13. Leggere l'informativa sui cookie e fornire il proprio consenso

Leggere l'informativa sui cookie, quindi premere OK per confermare e passare al passaggio successivo.

14. Installazione dei canali.

Selezionare la modalità sintonizzatore: antenna, cavo o satellite; tipo: digitale, analogico, tutto.

Selezionare "Scansiona" per effettuare la scansione. Prima di avviare la scansione viene chiesto di verificare che il cavo dell'antenna sia collegato correttamente alla presa dell'antenna TV. Questo passaggio può essere anche saltato selezionando "Salta" sullo schermo.

Nota: Tenere presente che il processo di scansione richiederà un po' di tempo.

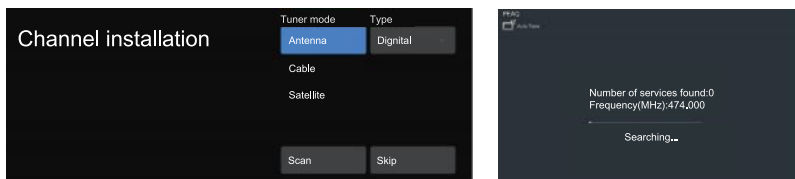

15. Controllare le impostazioni.

Al termine della configurazione, sullo schermo viene visualizzata l'interfaccia [Controllare le impostazioni] quindi premere OK per terminare la configurazione iniziale. È anche possibile tornare a un passaggio precedente ed effettuare eventuali modifiche.

16. Controllare le impostazioni.

Al termine della configurazione, sullo schermo viene visualizzata l'interfaccia [Controllare le impostazioni] quindi premere OK per terminare la configurazione iniziale. È anche possibile tornare a un passaggio precedente ed effettuare eventuali modifiche.

17. Installazione delle app.

Nota: Dopo avere stabilito la connessione a internet, il televisore controllerà la presenza di aggiornamenti software e scaricherà la versione più recente, se disponibile. Tenere presente che questa operazione richiederà un po' di tempo.

A questo punto la configurazione è completa e il televisore è pronto per essere utilizzato.

Nota: nel caso in cui la sintonizzazione non vada a buon fine, controllare il collegamento del cavo RF, dopodiché seguire le istruzioni su schermo.

Schermata principale

La schermata principale è il centro del televisore. Premere il tasto della pagina iniziale sul telecomando per visualizzare la schermata principale. Dalla schermata principale è possibile avviare qualsiasi applicazione, passare a un canale TV, guardare un film o passare a un dispositivo collegato, oppure gestire le impostazioni. A seconda della configurazione del televisore e della selezione del Paese nella configurazione iniziale, la schermata principale può presentare voci diverse.

Tramite i pulsanti direzionali è possibile scorrere le opzioni e i contenuti della schermata iniziale. Quando il cursore rimane sull'icona, visualizza le informazioni del contenuto evidenziato. Le opzioni e i contenuti disponibili possono variare a seconda dello stato della connessione di rete del televisore e dell'accesso al proprio account Google.

Premere **Home** per visualizzare la pagina iniziale.

Premere **↖/↗/↘/↙** per selezionare le icone nell'elenco sullo schermo.

Premere **OK** per accedere a ciascuna opzione.

Premere **←** o **Home** per uscire dall'app.

Nota:

dopo la connessione a internet, Google invia notifiche push online e le aggiorna di volta in volta.

L'immagine è solo a titolo di esempio e fa fede la notifica push effettiva di Google.

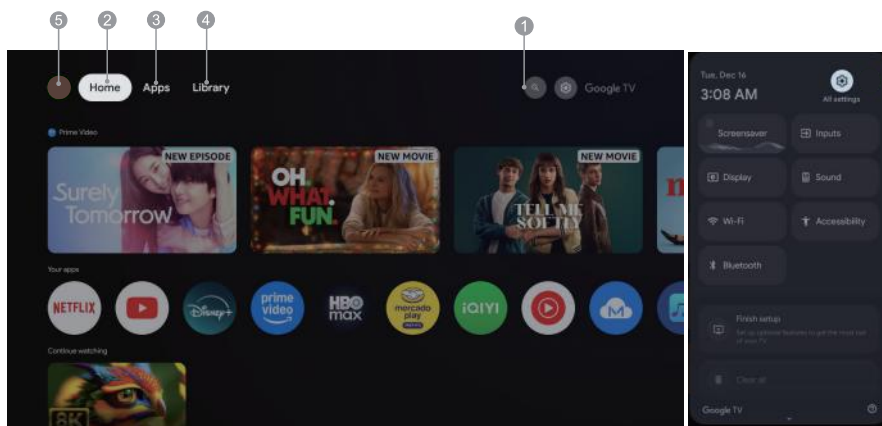







1. Cerca: Tenendo premuto il pulsante dell'assistente è possibile parlare per cercare film, programmi, app e altro.
2. Pagina iniziale: selezionare le icone all'elenco della schermata.
3. App: per visualizzare l'elenco delle applicazioni preferite o autorizzare l'accesso al centro applicazioni.
4. Libreria: La libreria è vuota. Gli acquisti, i noleggi e i contenuti della watchlist su televisore, dispositivi mobili e Web sono disponibili qui.
5. ●: permette di aggiungere account di utenti.

Nota:

1. Le funzioni e i contenuti della "Pagina iniziale" possono variare a seconda dei paesi o dei modelli.
2. Prima di usare le funzioni di rete nella pagina iniziale, come ad esempio le applicazioni di rete e così via, collegare il televisore alla rete.
3. I diritti d'autore delle icone sono di proprietà dei fornitori dell'applicazione corrispondente.

App

Menu->Impostazioni->Applicazioni.

1. Premere  per visualizzare la pagina iniziale.
2. Premere  per selezionare la voce [App] nell'elenco sullo schermo.
3. Premere  per selezionare "Ricerca app e giochi" e premere OK per confermare.
4. Premere  per utilizzare il pulsante virtuale sullo schermo, inserire l'app da cercare e selezionare  per iniziare la ricerca.
5. Premere  per selezionare l'app da installare e premere OK per confermare.
6. Selezionare Installa. L'applicazione verrà scaricata e installata automaticamente (è necessaria la connessione alla rete).

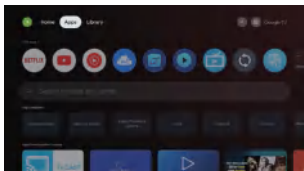

Disinstallazione della app

1. Nel menu [Sistema], selezionare Applicazioni e premere OK per confermare.
2. Selezionare [Visualizza tutte le app], premere  per selezionare l'app da eliminare e premere OK per confermare.
3. Selezionare [Disinstalla] e premere OK per confermare.

È anche possibile selezionare l'applicazione da eliminare nella pagina iniziale, tenere premuto il pulsante OK e seguire le indicazioni sullo schermo per eliminarla.

Netflix: premere questa icona per accedere all'applicazione Netflix. Netflix è un servizio di streaming che consente agli utenti di guardare apprezzati programmi televisivi, film, documentari e altro.

Prime Video: qui è possibile accedere a vari contenuti esclusivi di Amazon Prime, nonché a film e programmi televisivi di grande successo. Per prima cosa, selezionare <Registrati> per registrare il televisore con il proprio account Amazon sul dispositivo TV o sul sito web di Amazon.

YouTube: premere questa icona per accedere all'applicazione YouTube. Navigare nell'applicazione per guardare un'ampia varietà di video online.

Fast Cast: è un'applicazione che consente di trasmettere rapidamente contenuti di dispositivi mobili al televisore, permettendo agli utenti di trasmettere rapidamente contenuti multimediali come foto, video, musica e altro alle apparecchiature televisive.

Procedura per Fast Cast:

1. Scansionare il codice per scaricare l'app per dispositivi mobili o cercare "FastCast" nell'app store.
2. Scansionare i dispositivi della rete locale e selezionare il televisore. Il dispositivo mobile e il televisore sono connessi alla stessa rete Wi-Fi. Nome del dispositivo: FastCast dc
3. Selezionare il file multimediale del telefono cellulare da trasmettere al televisore.

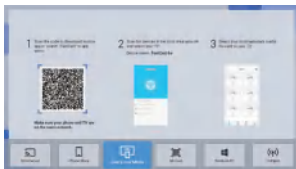

Nota:

1. Questa funzione potrebbe non essere disponibile per alcuni dispositivi mobili e dipende dal supporto del chipset per il formato dei file.
2. Suggerimenti sugli ambienti di lavoro:
A: Raccomandazioni sulla velocità della rete locale di 1-2 M/S
B: File applicabili: La definizione del video in 4K deve essere di 30 fps; sotto i 4K non sono previsti limiti.
C: File supportati: MP4, AVI, TS, FLV, f4v, m3u8 (dipende dal supporto del chipset)

Letto multimediale: è possibile visualizzare i file corrispondenti nell'unità di memoria USB.

Funzioni del menu

Accesso ai canali

In modalità televisore, premere i tasti ∇/\wedge sul telecomando o quelli corrispondenti sul televisore per scorrere i canali.

Ingresso

Premere \square quindi premere ∇/\wedge per selezionare la sorgente, dopodiché premere OK per confermare.

Nota: la sorgente disponibile potrebbe variare in base del modello.

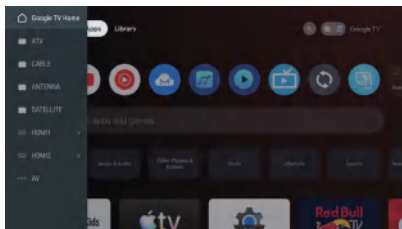

Volume

Controllo volume: Premere i tasti \uparrow/\downarrow sul telecomando o quelli corrispondenti sul televisore per aumentare o diminuire il volume.

Disattivazione audio: Premere il pulsante $\text{speaker with slash}$ per disattivare temporaneamente l'audio. Premere nuovamente questo pulsante o il pulsante \uparrow/\downarrow per ripristinare l'audio.

Uso

Nota: Alcune funzioni potrebbero non essere disponibili per certe sorgenti. Inoltre, per alcuni modelli vi sono opzioni non disponibili.

Questa sezione esplora i menu e le impostazioni del televisore. Ogni menu è delineato e descritto in modo dettagliato, in modo da aiutarvi ad ottenere la migliore esperienza televisiva. Per accedere al menu di sistema:

1. In modalità televisore, premere \equiv sul telecomando per visualizzare l'elenco di accesso rapido.
2. Premere $\langle\rangle$ per selezionare la voce desiderata, quindi premere OK per accedere al menu secondario corrispondente.
3. Nel menu secondario, i pulsanti $\langle\rangle$ e OK consentono di regolare i parametri, mentre con ∇/\wedge si selezionano gli elementi. Utilizzare OK per accedere e agire in base ai contenuti visualizzati sullo schermo o alle indicazioni della guida.
4. Premere \leftarrow per tornare al menu precedente.

Nota: A seconda della sorgente del segnale, il menu visualizzato potrebbe risultare diverso; fare riferimento alla situazione effettiva.

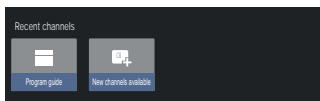

Guida ai programmi: permette di accedere all'interfaccia EPG, solo con sorgenti DTV.

Nuovi canali disponibili: nuovi canali disponibili, tra cui CAVO, ANTENNA e SATELLITE.

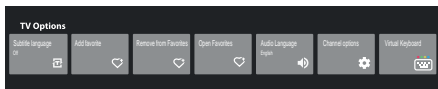

Lingua dei sottotitoli: selezionare Disattiva, Base e Non udenti.

Aggiungi ai preferiti: Aggiungere un programma ai preferiti.

Rimuovi dai preferiti: Rimuovere il programma dall'elenco dei preferiti.

Apri preferiti: permette di aprire l'elenco dei preferiti.

Lingua audio: permette di selezionare la lingua audio.

Opzioni per i canali: permette di impostare le opzioni relative alle funzioni dei canali, di selezionare la funzione Nascondi canali, il Controllo genitori, il codice PIN CI CAM,

l'Interfaccia comune, la Lingua audio, la Condizione del segnale, le Licenze open source e la Versione.

Tastiera virtuale: permette di attivare la tastiera virtuale; premere il tasto \leftarrow per disattivarla.

Riavvio

⚙️->Tutte le impostazioni->Sistema->Informazioni->Riavvio.

Questa sezione descrive come riavviare il televisore.

1. In modalità TV, premere ⚙️ sul telecomando per visualizzare l'elenco delle impostazioni.
2. Premere \wedge/\vee e selezionare Sistema, quindi premere OK per aprire il sottomenu Informazioni.
3. Nel sottomenu, premere OK per aprire l'opzione di riavvio. Qui è possibile riavviare il televisore.

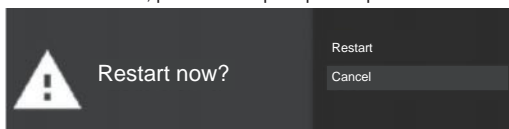

Ripristino delle impostazioni predefinite

⚙️->Tutte le impostazioni->Sistema->Informazioni->Ripristino->Ripristino delle impostazioni di fabbrica.

Nel menu secondario del ripristino delle impostazioni predefinite, premere OK per ripristinare le impostazioni predefinite. Qui è possibile scegliere di ripristinare le impostazioni predefinite. L'operazione ripristinerà le impostazioni predefinite del dispositivo e cancellerà tutti i dati, gli account, i file e le app scaricate.

Utilizzo delle impostazioni del sistema

In modalità TV, premere ⚙️ sul telecomando per visualizzare le impostazioni, quindi premere OK per passare alle impostazioni di sistema

Il menu delle impostazioni consente di configurare il televisore in base alle preferenze. Ogni menu è delineato e descritto in modo dettagliato, in modo da aiutarvi ad ottenere la migliore esperienza televisiva.

Nota: alcune funzioni potrebbero non essere disponibili per certe sorgenti. Inoltre, per alcuni modelli vi sono opzioni non disponibili.

Configurazione di Google TV

Selezionando "Configurazione base del televisore" durante la configurazione, si ha la possibilità di accedere al proprio account Google.

Si può accedere in due modi. Innanzitutto, premere \vee/\wedge nell'interfaccia iniziale per selezionare "Configura Google TV" e passare alla fase successiva.

Nota: le immagini mostrate nell'illustrazione sono fornite solo come riferimento.

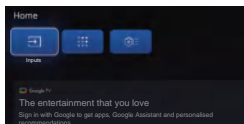

Selezionare quindi "Configura Google TV" nelle impostazioni. Seguire le istruzioni per accedere al proprio account Google.

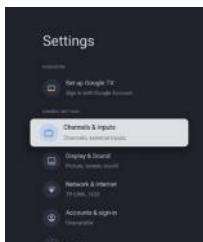

Aggiunta di un account Google

Se si è già connessi al proprio account Google, selezionare "Account e accesso" nelle impostazioni e selezionare "Aggiungi un account" per aggiungere un account Google.

È possibile aggiungere un account anche premendo l'icona rotonda sull'interfaccia Seleziona HOME.

Canali e ingressi

Nota: questa opzione è disponibile solo in modalità TV. A seconda della sorgente del segnale, il menu visualizzato potrebbe risultare diverso; fare riferimento alla situazione effettiva.

ATV



In modalità TV, 1. Premere il tasto  del telecomando per selezionare l'ATV e accedere.

2. Premere il tasto  sul telecomando per accedere al menu delle impostazioni e selezionare "Canali e ingressi" per accedere.

- Paese e area geografica: consente di visualizzare il Paese e l'area geografica.
- Scansione automatica analogica: Premere OK per avviare il processo di ricerca automatica.

La ricerca può richiedere alcuni minuti. Durante questo processo è possibile premere  per interromperlo.

- Scansione manuale analogica:
Premere OK per accedere all'interfaccia.



Premere / per impostare il programma, il sistema audio, il sistema di colori e la frequenza; premere OK sull'opzione "Frequenza" per iniziare la scansione.

- Organizzazione dei canali: Questa opzione consente di organizzare i canali.

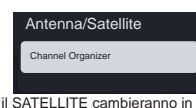
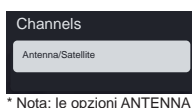
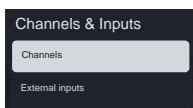
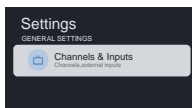
1. Menu->Impostazioni->Canali e ingressi->Canali->ANTENNA/SATELLITE- >Organizzazione dei canali.



* Nota: le opzioni ANTENNA o il SATELLITE cambieranno in base alla modalità del canale attuale del televisore.

2. Premere  per accedere al menu secondario; è possibile utilizzare / per selezionare l'ANTENNA/SATELLITE.

In questa fase è possibile modificare il canale del televisore.

Selezionare ANTENNA o SATELLITE premendo OK per accedere al menu secondario.

Premere  per accedere alla barra dei menu e selezionare Organizzazione dei canali.

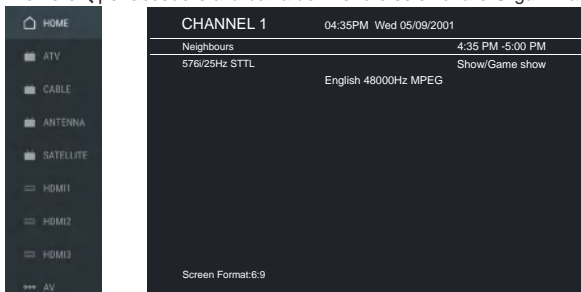

* Questa funzione è disponibile solo quando la voce LCN è disattivata e si è sui canali di ANTENNA e SATELLITE.

Nascondi: selezionando questa funzione è possibile di nascondere questo canale. Si può visualizzare nuovamente in questa barra dei menu.

Modifica: questa funzione consente di modificare il nome e il numero del canale.

Elimina: Consente di eliminare il canale.

Sposta: dopo aver selezionato Sposta, premere OK per scegliere il canale da spostare, quindi premere il tasto blu del telecomando per visualizzare il cursore. Spostare il cursore verso l'alto o verso il basso per selezionare la posizione in cui spostarlo, quindi premere il pulsante OK per confermare.

Cancella tutto: consente di cancellare tutti i canali.

Ingressi

Impostazioni HDMI CEC:

Controllo CEC: Selezionare acceso o spento.

Spegnimento automatico dispositivo: Selezionare acceso o spento.

Accensione automatica del televisore: Selezionare acceso o spento.

Elenco dispositivi CEC: Attivare i dispositivi e selezionare [Abilita] per abilitare il controllo dei dispositivi HDMI.

CAVO

Premere il tasto  del telecomando per selezionare la modalità cavo e accedere; passare alla schermata della sintonizzazione digitale via cavo.

- Paese o regione: consente di visualizzare il Paese e l'area geografica.
- Sintonizzazione automatica: Premere OK per accedere all'interfaccia.



Selezionare un operatore nell'elenco.

Quando si sceglie un operatore, è possibile utilizzare \vee/\wedge per selezionare la frequenza (MHz). Si può impostare su automatica o manuale. Utilizzare \vee/\wedge per selezionare l'ID di rete; si può impostare su automatico o manuale. Successivamente selezionare Avvia per avviare il processo di ricerca automatica.

Se si sceglie "Altri", utilizzare \vee/\wedge per selezionare il tipo di scansione tra Scansione completa, Scansione rapida o Scansione in rete; selezionare quindi Avvia per avviare la ricerca automatica.

La ricerca può richiedere alcuni minuti. Durante questo processo è possibile premere \leftarrow per interromperlo.

- Sintonizzazione manuale:
 - Premere $\wedge/\vee/\leftarrow/\rightarrow$ per impostare il numero e la frequenza del canale (KHz), quindi selezionare Avvia scansione per iniziare la ricerca.
- LCN: Selezionare Acceso o Spento. Quando il sistema LCN è attivato, si possono ordinare o raggruppare i canali.
- Aggiornamento automatico del servizio: Selezionare Acceso o Spento.



ANTENNA

Premere il tasto  del telecomando per selezionare la modalità antenna e accedere; passare alla schermata della sintonizzazione digitale tramite antenna.



- Paese e area geografica: consente di visualizzare il Paese e l'area geografica.
- Sintonizzazione automatica: Premere OK per avviare il processo di ricerca automatica.

La ricerca può richiedere alcuni minuti. Durante questo processo è possibile premere \leftarrow per interromperlo.

- Sintonizzazione manuale:
 - Premere $\wedge/\vee/\leftarrow/\rightarrow$ per impostare il numero del canale, la frequenza (Khz) e la larghezza di banda (M), quindi selezionare Avvia scansione per iniziare la ricerca.
- LCN: Selezionare Acceso o Spento.
- Aggiornamento automatico del servizio: Selezionare Acceso o Spento.

Modifica dei canali

Premere il tasto  del telecomando per selezionare ATV/Antenna/Cavo o Satellite e accedere. Impostazioni -> Canali e input -> Canali -> ATV/Antenna/Cavo o Satellite -> Gestione canali, quindi premere OK per accedere all'interfaccia.

- Quando si guarda un canale in modalità ATV, antenna o cavo, premere il pulsante sinistro nella direzione del telecomando per accedere rapidamente allo strumento di gestione dei canali.

Selezionare uno degli elenchi canali e premere OK per accedere alle opzioni di modifica dei canali.

Le opzioni disponibili sono: Nascondi, Modifica, Elimina, Sposta, Cancella tutto

Queste opzioni sono disponibili solo quando il sistema LCN è disattivato

(Impostazioni -> Canali e input -> Canali -> ATV/Antenna/Cavo o Satellite -> LCN -> ATTIVA/DISATTIVA).

- Canali nascosti

Attivando questa opzione, i canali selezionati saranno nascosti e non verranno visualizzati nell'elenco.

Per passare a un canale nascosto, premere il tasto del numero del canale corrispondente sul telecomando.

- Modificare i canali

Selezionare uno o più canali, quindi premere  per scorrere verso l'alto o verso il basso e inserirli nella posizione desiderata.

(Premere il tasto del tastierino virtuale  sul telecomando: apparirà il pulsante blu.)

- Rimuovere i canali

Elimina il canale selezionato.

- Spostare i canali

Selezionare il canale, quindi premere  per scorrere verso l'alto o verso il basso fino alla posizione desiderata.

(Premere il tasto del tastierino virtuale  sul telecomando: apparirà il pulsante blu.)

- Cancellare tutti i canali

Questa opzione consente di cancellare tutti i canali selezionati.

Nota

Questi passaggi sono possibili solo quando si utilizza il collegamento antenna/cavo. Se si sta utilizzando il satellite, assicurarsi che il sistema LCN sia disattivato. L'operazione è possibile solo per i canali cercati in modalità manuale.

SATELLITE

Premere il tasto  del telecomando per selezionare la modalità satellite e accedere; passare alla schermata della sintonizzazione digitale via satellite.

- Paese e area geografica: consente di visualizzare il Paese e l'area geografica.
- Sintonizzazione satellite:

1. Scansione automatica

Premere OK per accedere all'interfaccia di ricerca dei satelliti, selezionare il satellite corrispondente nella colonna SATELLITE a sinistra. Premere il pulsante della tastiera virtuale del telecomando, sullo schermo verrà visualizzato il telecomando digitale, selezionare il pulsante blu per visualizzare l'interfaccia di ricerca dei canali.

Modalità di scansione: selezionare tra Rete, Impostazione predefinita o Scansione cieca.

Tipo di canale: selezionare tra Tutti i canali o canali FTA.

Nota: le opzioni Modalità di scansione e Tipo di canale possono essere combinate in base alle proprie preferenze.

Una volta terminata la combinazione, selezionare Invio per avviare il processo di ricerca automatica.

La ricerca può richiedere alcuni minuti. Durante questo processo è possibile premere  per interromperlo.

2. Scansione manuale

Premere OK per accedere all'interfaccia di ricerca dei satelliti, selezionare il satellite corrispondente nella colonna SATELLITE a sinistra, selezionare il transponder corrispondente nella colonna Transponder al centro e selezionare il tipo di LNB corrispondente nella colonna di destra.

Dopo aver impostato i parametri pertinenti, il livello e la qualità del segnale dovrebbero essere visualizzati con una barra blu e, se il segnale è normale, il livello e la qualità dello stesso dovrebbero essere superiori a 80.

Premere il pulsante della tastiera virtuale del telecomando, sullo schermo verrà visualizzato il telecomando digitale, selezionare il pulsante blu per visualizzare l'interfaccia di ricerca dei canali.

Modalità di scansione: selezionare tra Rete, Impostazione predefinita o Scansione cieca.

Tipo di canale: selezionare tra Tutti i canali o canali FTA.

Nota: le opzioni Modalità di scansione e Tipo di canale possono essere combinate in base alle proprie preferenze.

Una volta terminata la combinazione, selezionare Invio per avviare il processo di ricerca automatica.

La ricerca può richiedere alcuni minuti. Durante questo processo è possibile premere  per interromperlo.

- Aggiornamento automatico del servizio: nelle opzioni generali del satellite, selezionare Attiva o Disattiva.
- LCN: Selezionare Acceso o Spento.

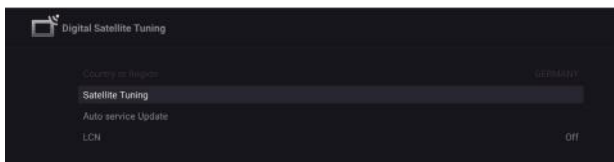

Display e suono

⚙️->Tutte le impostazioni->Impostazioni->Schermo e suono.

Tale menu contiene tutte le impostazioni e le regolazioni per l'immagine, lo schermo, il suono e l'uscita audio.

Impostazioni dell'immagine

⚙️->Tutte le impostazioni->Impostazioni->Schermo e suono->Schermo e immagine.

Accedere per regolare la modalità immagine o le impostazioni avanzate.

Modalità immagine: qui è possibile selezionare Standard, Dinamica, Film, Sport, Giochi, Protezione occhi, Personalizzata.

ECO: selezionare un'opzione tra Disattivato, Basso e Alto.

Retroilluminazione: selezionare un livello tra 0 e 100.

Impostazioni avanzate:

Temperatura di colore: selezionare un'opzione tra Standard, Calda e Fredda.

Contrasto dinamico: selezionare ATTIVO o DISATTIVO.

Modalità HDMI PC/AV: selezionare tra Video, PC e Automatico.

Sovrascansione: selezionare ATTIVO o DISATTIVO.

Riduzione del rumore: selezionare un'opzione tra Disattivato, Basso, Medio, Alto e Automatico. Ripristino immagini: permette di ripristinare le immagini.

Gamma: qui è possibile selezionare 2.2 o 2.4. Questa opzione è disponibile quando la modalità Cinema viene selezionata come modalità di visualizzazione.

Impostazioni dello schermo

⚙️->Tutte le impostazioni->Impostazioni-> Schermo e suono->Schermo.

questa opzione permette di regolare le dimensioni dell'immagine.

Impostazioni audio

⚙️->Tutte le impostazioni->Impostazioni-> Schermo e suono->Suono.

Selezionare questa opzione per effettuare le regolazioni audio.

Modalità audio: selezionare una modalità tra Standard, Film, Musica, Notizie e Personalizzata.

Modalità surround: selezionare un livello tra Suono puro e Surround.

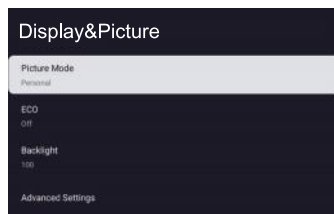
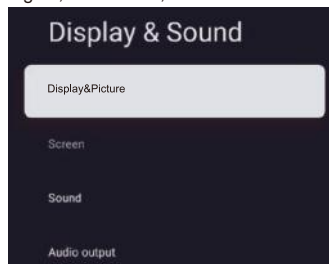

Impostazioni avanzate:

1. Ottimizzatore dei dialoghi
2. Livello di amplificazione dei dialoghi
3. Bilanciamento
4. Reset audio

Impostazioni di uscita audio

⚙️->Tutte le impostazioni->Impostazioni->Schermo e suono->Uscita audio.

Selezionare questa opzione per regolare le impostazioni audio.

Dispositivo di uscita: qui è possibile scegliere tra Altoparlante TV e HDMI-ARC.

Tipo di uscita audio: qui è possibile selezionare il tipo di uscita audio tra PCM, Passthrough o Auto.

Ritardo audio digitale (ms): selezionare un livello tra 0 e 1000.

Volume audio digitale: selezionare un livello tra 0 e 100.

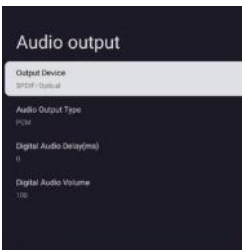

Rete e Internet

⚙️->Tutte le impostazioni->Impostazioni->Rete e Internet.

Selezionare Wi-Fi o Ethernet per connettere il monitor all'ambiente di rete e configurare le impostazioni di rete.

Qui vengono visualizzate tutte le reti disponibili ed è possibile configurare la propria rete.

Se si collega il televisore tramite un cavo Ethernet o se l'opzione Wi-Fi non è impostata su Attivato, le reti wireless non saranno elencate e le opzioni relative alla rete wireless non saranno disponibili.

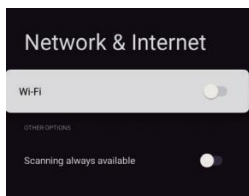

Account e profili

⚙️->Tutte le impostazioni->Impostazioni->Account e profili.

In questa opzione si possono gestire e aggiungere gli account di Google.

Selezionare l'account di Google al quale si è connessi, quindi premere il pulsante OK per accedere al menu secondario.

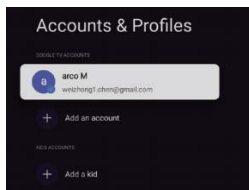

Privacy

⚙️->Tutte le impostazioni->Impostazioni->Privacy.

Permette di visualizzare le impostazioni relative alla privacy per dispositivi, account e applicazioni.

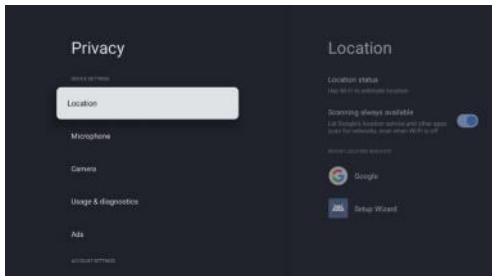

App

⚙️->Tutte le impostazioni->Impostazioni->App.

Permette di visualizzare le impostazioni specifiche delle applicazioni.

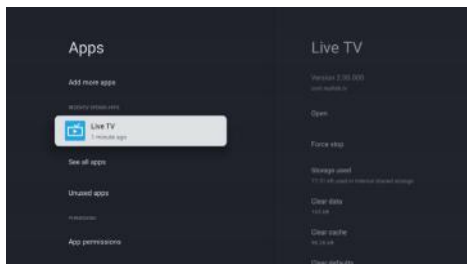

Sistema

⚙️->Tutte le impostazioni->Impostazioni->Sistema.

In questo menu è possibile consultare le informazioni e le impostazioni del televisore.

Accessibilità: per selezionare la modalità Ambiente e le impostazioni di alimentazione ed energia.

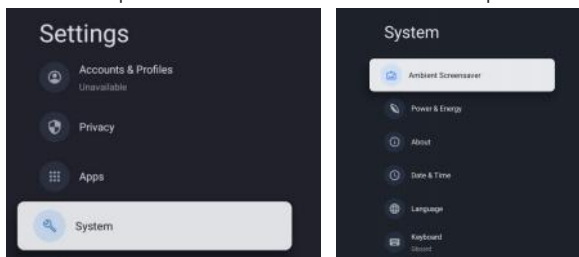

Informazioni su: Qui è possibile aggiornare il sistema, visualizzare o modificare il nome del dispositivo, eseguire il ripristino e leggere le informazioni del televisore.

- Aggiornamento del sistema: Consente di aggiornare il sistema del televisore.
- Nome del dispositivo: Qui è possibile visualizzare o modificare il nome del televisore.
- Ripristino: Ripristino di Google. Dopo il ripristino, l'account Google e l'app installata verranno cancellati.

Data e ora: Selezionare le data e l'ora automatiche, impostare la data, impostare l'ora, impostare il fuso orario e usare il formato a 24 ore.

Nota: la regolazione della data e dell'ora è possibile quando la data e l'ora automatiche sono disattivate.

Lingua: Selezionare la lingua del menu.

Tastiera: Selezionare la tastiera attuale, regolare le impostazioni di Gboard e gestire le tastiere.

Archiviazione: Consente di visualizzare lo spazio di archiviazione interno condiviso; se è presente un dispositivo esterno, è possibile visualizzare anche le sue impostazioni.

Modalità ambiente: Impostazioni del salvaschermo. Qui è possibile selezionare l'immagine, l'ora di commutazione dell'immagine, la visualizzazione del meteo e della data e altro

Alimentazione e risparmio energetico: Selezionare il comportamento all'accensione, il salvaschermo e il risparmio energetico.

Trasmissione: È possibile selezionare Sempre, Durante la trasmissione o Mai.

Suoni del sistema: Selezionare ACCESO o SPENTO.

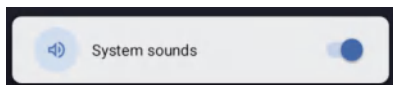

Televisione: selezionare qui l'ambiente, la versione interna, l'ID interno, l'informativa sulla privacy.

Riavvio: Qui è possibile riavviare il televisore.

Accessibilità

->Tutte le impostazioni->Impostazioni ->Accessibilità.



Impostazioni ausiliarie relative alle preferenze dell'utente come talkback (funzione di lettura dello schermo), dimensionamento del testo, correzione del colore, scorciatoie per l'accessibilità, accessibilità della tastiera, accesso rapido, descrizione audio, didascalie, testo ad alto contrasto, TVServiceManager ecc.

Telecomandi e accessori

->Tutte le impostazioni->Impostazioni->Telecomandi e accessori.



È possibile abbinare al televisore un telecomando vocale aggiuntivo con Google o sostituirlo se si rompe quello vecchio. È possibile collegare via Bluetooth anche altri dispositivi come altoparlanti e controller di gioco.

NOTA: in questo menu è possibile scegliere di attivare o disattivare la connettività Bluetooth, aggiungere un telecomando e accessori o configurare un telecomando o un accessorio già connesso al televisore.



Seguire le istruzioni sullo schermo per l'abbinamento. Tenere premuto  e  per 5 secondi sul nuovo telecomando. Una volta rilevato, verrà visualizzato nell'elenco. A quel punto premere OK sul vecchio telecomando per confermare l'aggiunta del nuovo dispositivo.

NOTA: se si riscontrano problemi nell'abbinamento del telecomando al televisore, provare a spegnere gli altri dispositivi wireless e riprovare.

Per annullare l'abbinamento del telecomando Bluetooth, procedere come segue:

1. Premere il pulsante  per accedere alla pagina iniziale.
2. Premere  per scegliere  e accedere.

È anche possibile selezionare direttamente il tasto  sul telecomando.

3. Premere  per scegliere la voce Telecomandi e accessori, quindi premere OK per accedere.
4. Premere  per scegliere se rimuovere telecomandi o accessori, dopodiché premere OK per accedere.
5. Premere  per scegliere di ignorare il dispositivo, quindi scegliere Sì.

Guida e feedback

->Tutte le impostazioni->Impostazioni->Guida e feedback.

Fornire un feedback a Google o utilizzare la schermata di ricerca web per accedere al Centro descrizioni di Google.

Ulteriori informazioni

Funzione di standby automatico

Il televisore passerà automaticamente alla modalità standby nelle seguenti condizioni:

1. Nessun segnale viene ricevuto per 15 minuti.
2. La funzione [Ora di spegnimento automatico] è attiva nel menu [Sistema] (p. 23).

Controllo genitori

La funzione [Controllo genitori] si trova nel [Menu di accesso rapido] (pag. 16).



1. Accedere all'interfaccia del controllo genitori.
2. Impostare un nuovo PIN a 4 cifre utilizzando i tasti numerici del telecomando o la tastiera illustrata di seguito.
3. Confermare il proprio PIN (inserire di nuovo la password).

Risoluzione dei problemi

Prima di richiedere servizi o l'assistenza, attenersi a queste semplici guide per la risoluzione dei problemi.

Se viene visualizzato un messaggio di errore, seguire le istruzioni del messaggio.

Se il problema persiste, contattare il rivenditore locale per l'assistenza.

Sintomi	Elementi da controllare e azioni da eseguire
Effetto "fantasma" o doppia immagine	Potrebbero essere causati da un'ostruzione dell'antenna dovuta ad edifici alti o a colline. L'utilizzo di un'antenna altamente direzionale può migliorare l'immagine.
Mancanza di alimentazione	<ol style="list-style-type: none">1. Controllare se il cavo di alimentazione CA del televisore è inserito nella presa.2. Scollegare il televisore e attendere 60 secondi. Inserire nuovamente la spina di alimentazione nella presa e riaccendere il televisore.
Nessuna immagine	<ol style="list-style-type: none">1. Controllare le connessioni dell'antenna sul retro del televisore per verificare che sia collegata correttamente al televisore.2. Possibili problemi della stazione di trasmissione. Provare con un altro canale.3. Regolare le impostazioni del contrasto e della luminosità.
Buona qualità dell'immagine ma nessun audio	<ol style="list-style-type: none">1. Aumentare il volume premendo il tasto  + sul telecomando o sul pannello di controllo del televisore.2. Premere il tasto  sul telecomando per assicurarsi che il silenziamento sia disattivato.
Buona qualità del suono ma colore scadente	Regolare le impostazioni del contrasto, del colore e della luminosità.
Immagine offuscata e rumore	Controllare il collegamento dell'antenna.
Linea orizzontale tratteggiata	Il problema potrebbe essere causato da un'interferenza elettrica (ad es. un asciugacapelli, luci al neon nelle vicinanze, ecc.). Spegnerne queste apparecchiature.
Il televisore non risponde al telecomando	<ol style="list-style-type: none">1. Controllare se le batterie funzionano. Sostituire se necessario.2. Pulire la lente del sensore del telecomando sul televisore.3. Sarà comunque possibile utilizzare i pulsanti sul televisore.
I pixel (punti) sono sempre scuri o sempre illuminati	Il televisore è realizzato con precisione e con un livello di tecnologia estremamente elevato. Tuttavia, a volte i pixel non vengono visualizzati correttamente. Questi tipi di eventi sono caratteristici del prodotto e non costituiscono un difetto.

Specifiche

PTV 32GQF-5026T	
Tensione di esercizio	110-240 VCA, 50/60 Hz
Consumo energetico (W)	60 W
Dimensioni del televisore PxLxA (con i piedini) (mm)	203.3 x 716x 474.8
Dimensioni del televisore PxLxA (senza i piedini) (mm)	66.2x 716 x 422.9
Peso del televisore senza supporto	4.2KG
Ingresso antenna RF	75 Ω non bilanciato
Audio	Configurazione MS12 Y (Dolby Audio)
Potenza di uscita audio (WRMS.) (10% THD)	2 x 8 W
Lingua dell'OSD	Opzioni multiple
Sistema	DTV: DVB-C/T/T2/S2 ATV: PAL
Copertura canali	DTV: DVB-T: 177,5 MHz ~ 226,5 MHz 474 MHz ~ 858 MHz DVB-C: 113 MHz ~ 858 MHz DVB-S/S2: 950-2150 MHz ATV: 46-862 MHz
Gamma di frequenza Wi-Fi (Potenza massima Wi-Fi)	Da 2412 a 2472 MHz (<100 mW) Da 5180 a 5320 MHz (<100 mW) Da 5500 a 5700 MHz (<100 mW) Da 5745 a 5825 MHz (<25 mW)
Gamma di frequenza BT (BT- potenza massima)	Da 2402 a 2480 MHz (<10 mW)
Versione del software (quella indicata o versioni successive)	V02.00018

Nota: Alcune specifiche potrebbero divergere a seconda dell'area geografica o del modello, pertanto fare riferimento a quello proprio.

Restrizioni in base al Paese

Questo dispositivo è destinato all'uso domestico e/o in ufficio in tutti i Paesi dell'Unione Europea (e in altri Paesi in cui vigono le corrispondenti linee guida dell'UE) senza alcuna restrizione, ad eccezione dei Paesi elencati di seguito.

Paese	Limitazione
Bulgaria	Autorizzazione generale per l'uso all'aperto e in spazi pubblici
Francia	È permesso solamente l'utilizzo in ambienti chiusi a 2.454-2.483,5 MHz.
Italia	Per l'utilizzo al di fuori degli spazi privati è necessaria un'autorizzazione generale.
Grecia	È permesso solamente l'utilizzo in ambienti chiusi a 5.470-5.725 MHz.
Lussemburgo	Autorizzazione generale per offerte di reti e servizi (non per lo spettro)
Norvegia	La trasmissione di onde radio non è consentita nell'area geografica compresa nel raggio di 20 km intorno al centro di Ny-Ålesund.
Federazione Russa	È permesso solamente l'utilizzo in ambienti chiusi

Il regolamento dei singoli Paesi è soggetto a modifiche in qualsiasi momento. Si consiglia all'utente di informarsi presso le agenzie competenti sull'attuale situazione delle normative nazionali in materia di WiFi a 2,4 GHz e 5 GHz.

Il dispositivo è conforme alle specifiche RF se utilizzato a 20 cm di distanza dal corpo.

Metodo di scrittura consigliato:

Ai sensi dell'articolo 10, paragrafo 10, della direttiva 2014/53/UE, l'imballaggio indica che la presente apparecchiatura radio sarà soggetta ad alcune restrizioni al momento dell'immissione sul mercato in Belgio (BE), Bulgaria (BG), Repubblica Ceca (CZ), Danimarca (DK), Germania (DE), Estonia (EE), Irlanda (IE), Grecia (EL), Spagna (ES), Francia (FR), Croazia (HR), Italia (IT), Cipro (CY), Lettonia (LV), Lituania (LT), Lussemburgo (LU), Ungheria (HU), Malta (MT), Paesi Bassi (NL), Austria (AT), Polonia (PL), Portogallo (PT), Romania (RO), Slovenia (SI), Slovacchia (SK), Finlandia (FI), Svezia (SE), Regno Unito (UK (NI)), Turchia (TR), Norvegia (NO), Svizzera (CH), Islanda (IS) e Liechtenstein (LI). La funzione WLAN di questo apparecchio è limitata all'uso in ambienti interni in caso di utilizzo nella gamma di frequenze da 5150 a 5350 MHz.

I termini HDMI, interfaccia multimediale HDMI ad alta definizione, i tratti distintivi di HDMI e i loghi HDMI sono marchi commerciali o marchi registrati di HDMI Licensing Administrator, Inc.



Prodotto su licenza di Dolby Laboratories. Dolby, Dolby Audio e il simbolo della doppia D sono marchi commerciali di Dolby Laboratories Licensing Corporation. Opere inedite riservate. Copyright © 2012-2024 Dolby Laboratories. Tutti i diritti riservati.



Questo prodotto contiene un software libero soggetto alla GNU General Public License (GPL) e/o alla GNU Lesser General Public License (LGPL). L'utente ha la facoltà di ridistribuirlo e/o pubblicarlo secondo i termini della GNU General Public License o della GNU Lesser General Public License pubblicata dalla Free Software Foundation, secondo la versione 2 o (a sua scelta) qualsiasi versione successiva.

Questo programma viene pubblicato nell'auspicio che possa esservi utile, ma **SENZA ALCUNA GARANZIA** e soprattutto senza la garanzia implicita di essere pronto per il mercato o di essere utilizzato per un determinato scopo. I dettagli sono riportati nella GNU General Public License (GPL) e nella GNU Lesser General Public License (LGPL). Il software può essere richiesto al servizio clienti di Imtron GmbH (via e-mail all'indirizzo contact@imtron.eu o per posta tradizionale all'indirizzo IMTRON GmbH, Media-Saturn-Straße 1, 85053 Ingolstadt, Germania). La GNU General Public License (GPL) e la GNU Lesser General Public License (LGPL) si possono scaricare dal sito www.gnu.org/licenses/.

Il dispositivo è destinato solo all'uso in spazi chiusi. Questo dispositivo può essere utilizzato in tutti i Paesi europei.

Imtron GmbH dichiara che l'apparecchiatura radio PTV 32GQF-5026T è conforme alla direttiva UE 2014/53/UE. Fare clic sul seguente link per leggere il testo completo della Dichiarazione di conformità UE: <https://www.peaq-online.com/downloads>.

Puoi accedere al database europeo dei prodotti (EPREL) per ottenere informazioni sul modello tramite il link <https://eprel.ec.europa.eu/qr/2537839>. In alternativa, scansiona il codice QR sull'etichetta energetica.

PEAQ

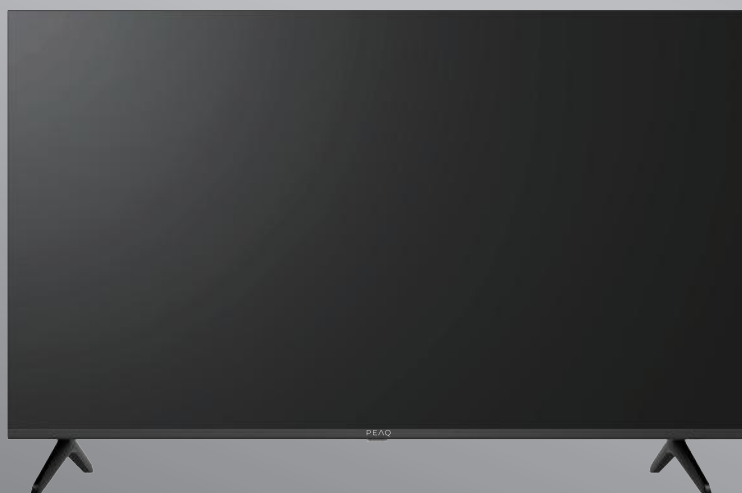

PTV 32GQF-5026T

DE Bedienungsanleitung

EN User Manual

FR Mode d'emploi

ES Manual de instrucciones

HU Kezelési leírás

IT Manuale dell'utente

NL Gebruiksaanwijzing

PL Instrukcja obsługi

Inhoudsopgave

Inleiding.....	3
Veiligheidsinformatie	3
Antenne-aansluiting.....	6
Algemene bediening	9
TV besturing & bediening.....	9
Afstandsbediening	10
Oorspronkelijke instel-wizard	11
Hoofdscherm	14
Apps.....	15
Menufuncties	16
Systeeminstellingen gebruiken.....	17
Aanvullende informatie.....	27
Specificatie.....	28
Licenties	30

Inleiding

De afbeeldingen en illustraties in deze handleiding dienen louter ter referentie en kunnen in uiterlijk van het werkelijke product afwijken. Productontwerp en specificaties kunnen zonder voorafgaande kennisgeving worden gewijzigd.

Hartelijk dank dat u ons product hebt gekozen. U zult weldra genieten van uw nieuwe TV. Lees deze instructies aandachtig door. Ze bevatten belangrijke informatie die u zal helpen het beste uit uw TV te halen en te zorgen voor een veilige en correcte installatie en bediening.

Omdat het Google TV-besturingssysteem periodiek wordt bijgewerkt, kunnen de afbeeldingen, navigatie-instructies, titels en locatie van de menu-opties in deze handleiding afwijken van wat u op het scherm ziet.

Veiligheidsinformatie

	OPGELET RISICO OP ELEKTRISCHE SCHOK NIET OPENEN	
VOORZICHTIG: OM HET RISICO OP ELEKTRISCHE SCHOK TE VERMINDEREN, MAG U DE AFDEKKING (OF ACHTERZIJDE) NIET VERWIJDEREN. ER BEVINDEN ZICH GEEN DOOR DE GEBRUIKER TE ONDERHOUDEN ONDERDELEN AAN DE BINNENZIJDE. LAAT ONDERHOUD OVER AAN GEKwalificeerd SERVICEPERSONEEL.		

Bij extreme weersomstandigheden (stormen, bliksem) en lange periodes van inactiviteit (als u op vakantie gaat) sluit u de TV-set af van de stroomvoorziening.

De hoofdstekker moet toegankelijk blijven bij installatie om het apparaat uit de stroom te nemen indien nodig. Het apparaat gebruikt nog steeds stroom in de stand-by-modus.

Opmerking: Volg de instructies op het scherm voor het bedienen van de desbetreffende functies.

BELANGRIJK - Lees deze instructies volledig door vóór het installeren of bedienen

 **WAARSCHUWING:** Dit apparaat is bedoeld om te worden gebruikt door personen (inclusief kinderen) die in staat/ervaren zijn met het zonder toezicht bedienen van een dergelijk apparaat, tenzij zij toezicht of instructies omtrent het gebruik van het apparaat hebben gekregen door een persoon die verantwoordelijk is voor hun veiligheid.

- **Let op!** In het geval van disfunctioneren als gevolg van elektrostatische ontlading en tijdelijke elektrische overspanning, neemt u de stekker van het apparaat uit de stroom en steekt u deze er weer in.
- Gebruik dit TV-toestel op een hoogte van minder dan 2.000 meter boven zeeniveau, op droge locaties en in regio's met gematigde of tropische klimaten.
- Het TV-toestel is bedoeld voor huishoudelijk en vergelijkbaar algemeen gebruik maar kan ook worden gebruikt in publieke ruimtes.
- Houd voor ventilatiedoeleinden tenminste 5 cm vrije ruimte over rondom de TV.
- De ventilatie mag niet worden belemmerd door het bedekken of blokkeren van de ventilatieopeningen met voorwerpen zoals kranten, tafelkleden, gordijnen enz.
- De stekker van het stroomsnoer dient gemakkelijk bereikbaar te zijn. Plaats de TV, meubels enz. niet op het stroomsnoer. Een beschadigd stroomsnoer/stekker kan brand veroorzaken of u een elektrische schok geven. Bedien het stroomsnoer via de stekker; ontkoppel de TV niet door aan het stroomsnoer te trekken. Raak het stroomsnoer/stekker nooit aan met natte handen omdat dit kortsluiting of een elektrische schok kan veroorzaken. Leg nooit een knoop in het stroomsnoer en maak het ook niet vast aan andere snoeren. Indien beschadigd, dient het te worden vervangen; dit mag uitsluitend worden gedaan door gekwalificeerd personeel.
- Stel de TV niet bloot aan het druppelen of spatten van vloeistoffen en plaats geen voorwerpen gevuld met vloeistoffen, zoals vazen, kopjes enz. op of boven de TV (bijv. op planken boven het toestel).

- Stel de TV niet bloot aan direct zonlicht en plaats geen open vuur zoals brandende kaarsen bovenop of in de buurt van de TV.
- Plaats geen warmtebronnen zoals elektrische kachels, radiatoren enz. in de buurt van de het TV-toestel.
- Plaats de TV niet op de vloer en hellende oppervlakken.
- Om het gevaar op verstikking te voorkomen, moet u plastic zakken buiten het bereik van baby's, kinderen en huisdieren houden.
- Bevestig de standaard voorzichtig aan de TV. Als de standaard is geleverd met schroeven draait u de schroeven stevig aan om te voorkomen dat de TV kantelt. Draai de schroeven niet té strak aan en bevestig de rubberen ringen van de standaard correct.
- Werp de batterijen niet in het vuur of bij gevaarlijke of ontvlambare materialen.

WAARSCHUWING

- Batterijen mogen nooit aan overmatige hitte, zoals zonlicht, open vlammen e.d. worden blootgesteld.
- Te hoge geluidsdruk van oor- en hoofdtelefoons kan tot gehoorverlies leiden.

Laat **BOVEN ALLES NOOIT** iemand, in het bijzonder kinderen, tegen het scherm duwen of erop slaan, iets in gaten, sleuven of enige andere openingen in de behuizing stoppen.

 Opgelet	Risico op ernstig letsel of de dood
 Risico op elektrische schok	Risico op gevaarlijk voltage
 Onderhoud	Belangrijk onderhoudscomponent

Een TV kan vallen en ernstig persoonlijk letsel of de dood veroorzaken. Veel gevallen van letsel, voornamelijk van kinderen, kunnen worden voorkomen door enkele eenvoudige voorzorgsmaatregelen te treffen:

- **ALTIJD** kasten, standaarden of installatiemethoden gebruiken die worden aanbevolen door de fabrikant van het TV-toestel.
 - **ALTIJD** meubilair gebruiken dat het TV-toestel veilig kan ondersteunen.
 - **ALTIJD** ervoor zorgen dat het TV-toestel niet over de rand van het ondersteunende meubilair uitsteekt.
 - **ALTIJD** ervoor zorgen dat kinderen de gevaren begrijpen van het klimmen op meubilair om de televisie of bedieningen ervan te bereiken.
 - **ALTIJD** snoeren en kabels aangesloten op uw televisie zodanig schikken dat niemand er over kan struikelen, eraan kan trekken of deze vast kan pakken.
 - Plaats een TV-toestel **NOOIT** op een onstabiele locatie.
 - Plaats de televisie **NOOIT** in of op hoog meubilair (bijv., keuken- of boekenkasten) zonder zowel het meubilair als de televisie te verankeren aan een geschikte steun.
 - Plaats de televisie **NOOIT** op een doek of ander materiaal tussen het TV-toestel en het ondersteunende meubilair.
 - Plaats **NOOIT** voorwerpen op de tv of op het ondersteunende meubilair die kinderen kunnen verleiden om erop te klimmen, zoals speelgoed en afstandsbedieningen.
 - De apparatuur is uitsluitend geschikt voor montage op een hoogte van ≤ 2 m.
- Als u uw bestaande TV-toestel zult opslaan en verplaatsen, moeten dezelfde richtlijnen zoals hierboven worden nageleefd.

Een apparaat aangesloten op de beschermende aarding van het gebouw via de **HOOFD** schakelaar of via een ander apparaat met een verbinding naar beschermende aarding en naar een televisie-distributiesysteem dat gebruik maakt van een coaxiale kabel, kan in sommige omstandigheden een gevaar op brand veroorzaken. Aansluiting op een televisie-distributiesysteem dient daarom te worden voorzien via een apparaat dat elektrische isolatie biedt onder een bepaald frequentiebereik (galvanische isolator).

Meegeleverde accessoires

- Afstandsbediening
- Batterijen: 2 x AAA
- Handleiding

MURBEVESTIGING WAARSCHUWINGEN

- Lees de instructies voordat u de TV aan de muur bevestigt.
- Wandmontageset is optioneel. U kunt deze bij uw plaatselijke dealer krijgen, indien niet meegeleverd bij uw TV.
- Installeer de TV niet aan een plafond of tegen een hellende muur.
- Gebruik de aanbevolen muurbevestigingsschroeven en andere accessoires.
- Draai de muurbevestigingsschroeven stevig vast om te voorkomen dat de TV valt. Draai de schroeven niet té stevig vast.

Installatie & muurbevestiging standaard

De standaardvoorbereidingen monteren/verwijderen

Neem de standaard(en) en de TV uit de verpakkingendoos en plaats de TV op een werktafel met het schermgedeelte omlaag op een schone en zachte doek (deken, enz.)

- Gebruik een platte en stevige tafel die groter is dan de TV.
- Houd het schermgedeelte niet vast.
- Zorg ervoor dat u de TV niet krast of breekt.

Monteer de standaard

1. Plaats de standaard(en) op het standaard-bevestigingspatroon(patronen) aan de achterzijde van de TV.
2. Steek de meegeleverde schroeven erin en draai ze voorzichtig vast totdat de standaard correct is gemonteerd.

De standaard verwijderen van de TV

Zorg ervoor dat u de standaard op de volgende manier verwijdert wanneer u de muurbeugel gebruikt of de TV opnieuw inpakt.

- Plaats de TV op een werktafel met het schermgedeelte omlaag op een schone en zachte doek. Laat de standaard(en) uitsteken over de rand van het oppervlak.
- Schroef de schroeven die de standaard(en) vastmaken los
- Verwijder de standaard(en).

Wanneer u de muurbeugel gebruikt

Uw TV is ook gereedgemaakt voor een VESA-goedgekeurde muurbeugel. Neem als deze niet is meegeleverd bij uw TV contact op met uw plaatselijke dealer om de aanbevolen muur-ophangbeugel aan te schaffen.

Gaten en afmetingen voor muurbeugel-installatie:

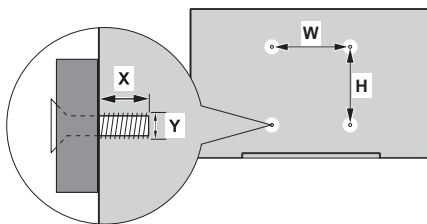

VESA MURBEVESTIGING AFMETINGEN		
Gaatjespatroon groottes (mm)	W	H
	100	100
Schroefgroottes		
Lengte (X)	min. (mm)	7
	max. (mm)	10
Draad (Y)	M4	

Model: PTV 32GQF-5026T

Antenne-aansluiting

Sluit de antenne of kabel-TV stekker aan op het contact ANTENNE/KABEL IN (ANT) of de satellietstekker op het contact SATELLIET IN (LNB) aan de achterzijde van de TV.

Achterzijde van de TV

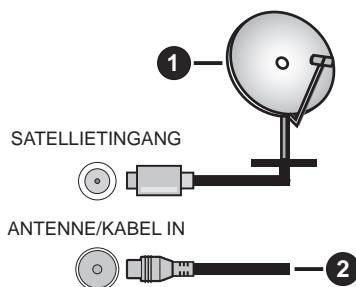

1. Satelliet
2. Antenne of kabel



- Als u een apparaat wilt aansluiten op de TV, zorgt u ervoor dat zowel de TV als het apparaat zijn uitgeschakeld voordat u een aansluiting maakt. Nadat de aansluiting is voltooid, kunt u de apparaten aanzetten en deze gebruiken.
- Als u een apparaat wilt aansluiten op de TV moet een afgeschermd kabel van goede kwaliteit worden gebruikt, die de elektromagnetische compatibiliteit van het product en de gebruikte kabel als geheel garandeert.

Andere aansluitingen



- Als u een extern apparaat wilt aansluiten op de TV, zorgt u ervoor dat zowel de TV als het apparaat zijn uitgeschakeld voordat u enige aansluiting maakt. Nadat de aansluiting is voltooid, kunt u de apparaten aanzetten en deze gebruiken.
- Als u een extern apparaat wilt aansluiten op de TV, moet een afgeschermd kabel van goede kwaliteit worden gebruikt, die de elektromagnetische compatibiliteit van het product en de gebruikte kabel als geheel garandeert.

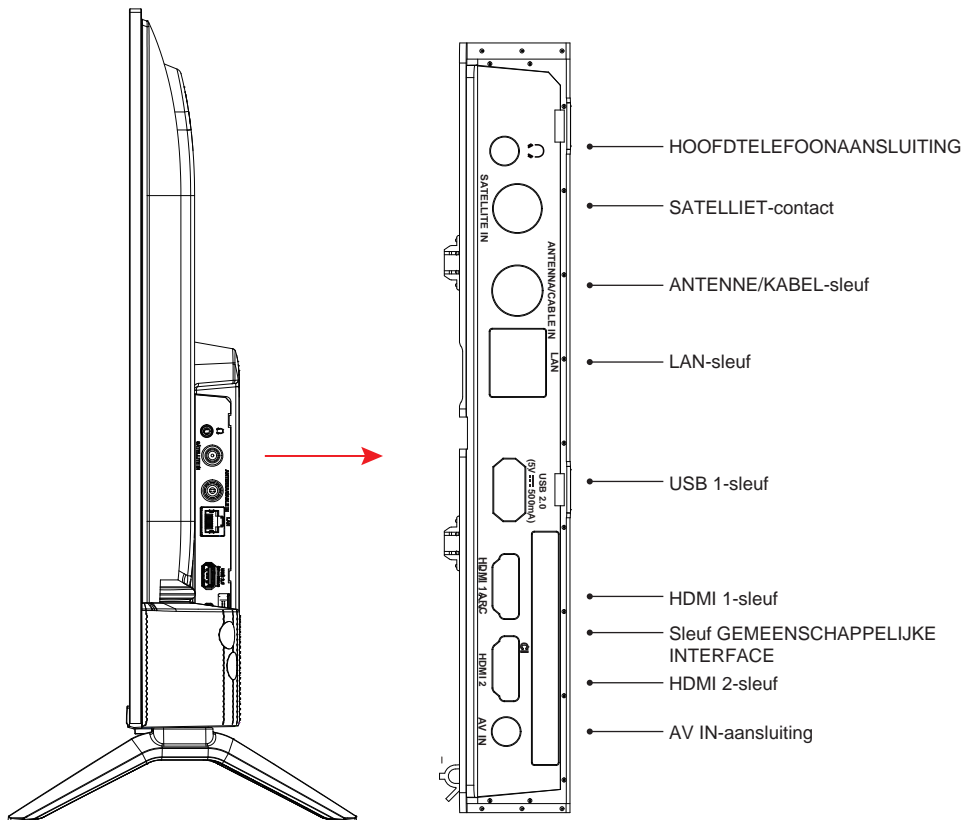

OPMERKING: *Connectiviteit-opties Ingang/Uitgang kunnen verschillen van model tot model.*

Steek de CI-module erin of verwijder deze uitsluitend wanneer de TV is **UITGESCHAKELD**. Kijk in de instructiehandleiding van de module voor details omtrent de instellingen. De USB-ingangen van de TV ondersteunen apparaten tot 500 mA. Apparaten aansluiten die een stroomwaarde boven 500 mA hebben, kan uw TV beschadigen. Wanneer u apparatuur met een HDMI-kabel op uw tv aansluit, is het belangrijk om voldoende bescherming te bieden tegen storende frequentiestraling en een probleemloze overdracht van high-definition signalen te garanderen.



* Kom niet in de buurt van de versterkerpoort / AV-poort / hoofdtelefoon-poort / HDMI-terminals of raak deze niet aan, en voorkom elektrostatische ontlading die deze terminals verstoort wanneer zij in de modus USB- of LAN-bediening zijn, of dit zal ervoor zorgen dat de TV stopt te werken of in een abnormale status is; start vervolgens de TV opnieuw op en het handmatig herstellen van de originele bedieningsmodus is vereist.

AV-apparatuur

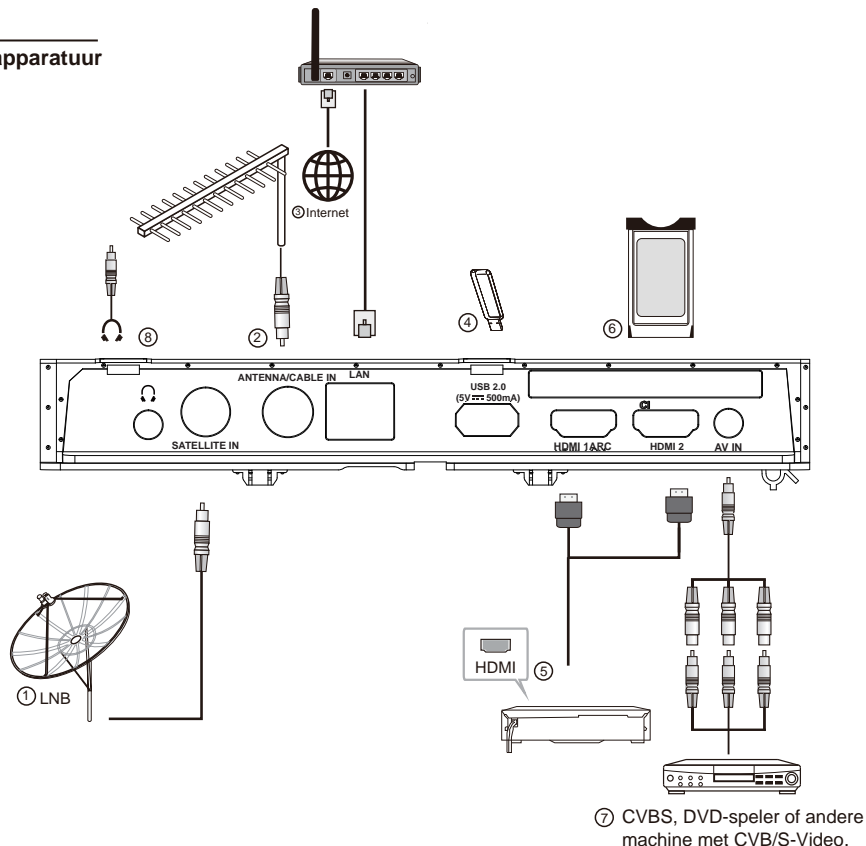

Nr.	Naam	Beschrijving
1	SATELLIETINGANG	Deze sleuf kan worden gebruikt om de satelliet-ontvangst poort aan te sluiten.
2	ANTENNE/KABEL IN	Sluit een coaxiale kabel aan om the signaal van uw antenne, kabel of kabelbox te ontvangen.
3	LAN	Local area network (LAN)-poort. Sluit een LAN-kabel aan op deze poort om verbinding te maken met een netwerk.
4	USB	USB-poort. Sluit een USB-opslagapparaat aan voor het afspelen van een multimedia-bestand.
5	HDMI	Een HDMI-ingangsignaalbron aansluiten, zoals een DVD-speler, via de HDMI-interfaces.
6	COMMON INTERFACE	Sleuf GEMEENSCHAPPELIJKE INTERFACE.
7	AV-INGANG	Sluit audio- en video-sigitaalbronnen aan via AV IN. Het wordt aanbevolen om een AV-kabel met magnetische ring te kopen om signaalinterferentie te voorkomen.
8	HOOFDTELEFOONAANSLUITING	Hierop kan een hoofdtelefoon worden aangesloten om naar het geluid van de televisie te luisteren.

OPMERKING: Connectiviteit-opties Ingang/Uitgang kunnen verschillen van model tot model.

Algemene bediening

Zet de TV aan/uit

Sluit de stroom aan

BELANGRIJK: De TV is ontworpen om te functioneren op 110-240 V AC, 50/60 Hz contact.

Na het uitpakken laat u de TV-set de omgevingstemperatuur van de kamer aannemen voordat u de set aansluit op de stroomvoorziening. Steek het stroomsnoer in het stopcontact van de stroomvoorziening. De TV schakelt aan naar de stand-by-modus

De TV inschakelen vanuit stand-by

Als de TV in stand-by-modus staat, gaat het stand-by-LED branden. Om de TV in te schakelen vanuit de stand-by-modus, ofwel:

- Druk op de knop Stand-by op de afstandsbediening.
- Druk op de bedieningsknop op de TV. De TV schakelt vervolgens aan.

De TV schakelen naar stand-by

- Druk op de knop Stand-by op de afstandsbediening.
- Druk op de bedieningsknop op de TV en het menu met de functie-opties wordt weergegeven.

Druk op: Verpl.

Houd ingedrukt: Selecteren

Druk op  en houd de knop gedurende ongeveer 2 seconden ingedrukt. De TV zal schakelen naar de stand-by-modus.

De TV uitschakelen

Om de TV volledig uit te schakelen neemt u het stroomsnoer uit het stopcontact.

TV besturing & bediening

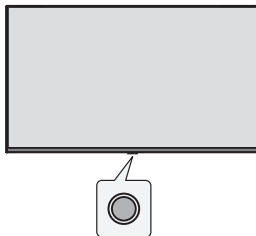

Uw TV heeft een enkelvoudige bedieningsknop. Met deze knop kunt u de functies invoer / volume omhoog-omlaag / kanaal omhoog-omlaag / stand-by-uit van de TV regelen.

Opmerking: De plaats van de bedieningsknop kan per model verschillen.

Bediening met de bedieningsknop

- Druk op de bedieningsknop om het menu met de functie-opties weer te geven.
- Druk opeenvolgend op deze knop om de focus zo nodig te verplaatsen naar de gewenste optie.
- Houd de knop ongeveer 2 seconden ingedrukt om de functie te gebruiken, het submenu te openen of de optie te selecteren.

Stroom aan / stroom uit

Wanneer de tv is uitgeschakeld, drukt u op de toets om deze in te schakelen.

Wanneer de tv is ingeschakeld, drukt u kort op de toets en de virtuele toets wordt weergegeven zoals hieronder afgebeeld.

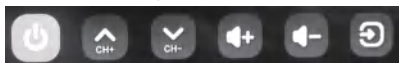

Uitschakelen

Om het apparaat volledig los te koppelen, moet u de netstekker uit het stopcontact trekken.

Volgende kanaal

Vorige kanaal

Volume verhogen

Volume verlagen

- Ingangbron**
Druk lang op de optie voor de beeldingangsbron en laat de knop los wanneer de cursor naar de gewenste bron is gesprongen.

Afstandsbediening

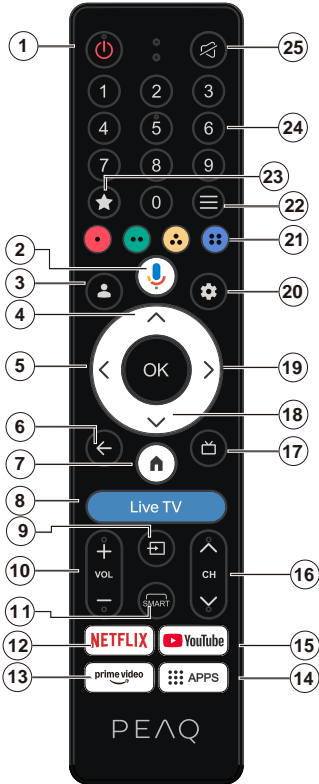

- Stand-by / Aan
- Activeert de microfoon op de afstandsbediening
- Aanmelden bij Google TV.
- Navigatieknop Omhoog
- Navigatieknop Links
- Keert terug naar het vorige menuscherm, gaat één stap terug, sluit open vensters.
- Opent het Home-scherm.
- Open de live televisie.
- Opent de lijst invoerbron.
- Verhoogt/verlaagt het volumeniveau.
- Ga de interface SMART-functie in.
- Gaat naar de NETFLIX-homepagina.
- Gaat naar de Prime Video-homepagina.
- Gaat naar de APP-homepagina.
- Gaat naar de YouTube-homepagina.
- Indrukken om van tv-kanaal te wisselen.
- Indrukken om de elektronische programmagids te tonen.
- Navigatieknop Omlaag
- Navigatieknop Rechts
- Ga het menu TV systeem gebruiken in.
- Gebruik deze toetsen voor verschillende functies die overeenkomen met de beschrijvingen weergegeven op het menuscherm.
- Ga het menu Snelle toegang in.
- Favoriete kanalen instellen of uitschakelen.
- Indrukken om het nummer te selecteren.
- Het geluid dempen en weer herstellen.

Batterijen in de afstandsbediening plaatsen

Verwijder eerst het achterklepje om het batterijvak te tonen aan de achterzijde van de afstandsbediening. Plaats twee 1,5 V AAA-batterijen. Zorg ervoor dat de (+) en (-) tekens overeenkomen (let op correcte polariteit). Combineer geen oude en nieuwe batterijen. Vervang alleen door hetzelfde of een vergelijkbaar type. Plaats het achterklepje er weer op.

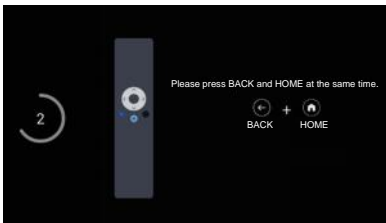

Om te koppelen met de TV

Wanneer de TV voor de eerste keer wordt aangezet wordt tijdens de eerste installatie een koppelprocedure voor uw afstandsbediening uitgevoerd. Uw afstandsbediening zou automatisch moeten koppelen met uw TV in dit stadium, maar als deze dat niet doet, volgt u de instructies op het scherm om te koppelen. Als u problemen ondervindt bij het koppelen van uw afstandsbediening met uw TV kunt u andere draadloze apparaten uitschakelen en het nogmaals proberen.

Oorspronkelijke instel-wizard

Opmerking: Volg de instructies op het scherm om het oorspronkelijke instelproces te voltooien. Gebruik de navigatietoetsen en de toets Selecteren op de afstandsbediening om te selecteren, in te stellen, bevestigen en door te gaan.

Wanneer u de TV voor de eerste keer aanzet, verschijnt een wizard om u door de volgende initiële instellingen te gidsen:

Om de afstandsbediening te laten functioneren moet deze worden gekoppeld met de TV-set; volg de instructies op het scherm om deze te koppelen.

1. Kies uw taal

De taalkeuze-opties staan vermeld op het scherm. Selecteer de gewenste taal uit de lijst en druk op OK om door te gaan.

2. Kies uw regio of land

De opties regio/land staan vermeld op het scherm. Selecteer de gewenste regio/het land uit de lijst en druk op OK om door te gaan.

3. Selecteer de wifi voor de verbinding, druk op de knop en voer het wachtwoord in om te controleren of de verbinding is gelukt.



- U kunt ook "Overslaan" selecteren om dit in te stellen op de basis-TV.

Wanneer wij "Basis-TV instellen" selecteren

4. Sluit aan op uw netwerk

Als u uw TV met een Ethernet-kabel met internet hebt verbonden voordat de eerste installatie begint, dan wordt deze stap overgeslagen. Zo niet, dan zal uw TV op dit punt beschikbare draadloze netwerken zoeken en tonen. Selecteer uw netwerk en druk op OK om er verbinding mee te maken. Selecteer Skip in de lijst om deze stap over te slaan.

5. Lees en ga akkoord met de service-voorwaarden en het privacybeleid van Google.

Selecteer "Accepteren" om door te gaan met de volgende stap.

6. Kies uw Omgeving.

Tijdens de volgende stap van de initiële instelling kunt u de omgevingsmodus van de TV instellen. Het wordt aanbevolen om "Home" te selecteren voor gebruik thuis.

7. Lees en ga a.u.b. akkoord met de algemene voorwaarden.

Lees de Voorwaarden en condities, druk vervolgens op OK om te bevestigen en ga verder met de volgende stap.

8. Lees en ga a.u.b. akkoord met de privacyverklaring.

Lees het Privacybeleid, druk vervolgens op OK om te bevestigen en ga verder met de volgende stap.

Op het volgende scherm kunt u de relevante diensten aanvinken, en vervolgens OK indrukken om te bevestigen en door te gaan met de volgende stap; of u kunt selecteren "Alles aanvinken en volgende" om door te gaan met de volgende stap.

9. Lees en ga akkoord met de cookieverklaring.

Lees de Cookieverklaring, druk vervolgens op OK om te bevestigen en ga verder met de volgende stap.

10. Kanaal-installatie.

Selecteer modus versterker: Antenne, kabel, satelliet; Type: Digitaal, analoog, alles.

Selecteer "Scannen" om te scannen. Voordat de scan begint, wordt u gevraagd te controleren of uw antennekabel goed is aangesloten op de antenneaansluiting van uw TV. U kunt deze stap ook overslaan door "Skip" te selecteren op het scherm.

Opmerking: Merk op dat de procedure voor het scannen enige tijd in beslag neemt.

11. Controleer instellingen.

Als de instelling is voltooid, verschijnt de [Please check settings (Controleer instellingen)] interface op het scherm en drukt u op OK om de initiële instelling af te ronden. U kunt ook terug gaan naar de vorige stap en iedere wijziging die u wenst maken.

Wanneer wij “Google-TV instellen” selecteren

4. Instellen met de Google Home-app.

U kunt proberen de TV in te stellen met uw telefoon.

Eerst zet u Bluetooth op uw telefoon aan (opmerking: Zorg ervoor dat op uw telefoon de Google Home-app is geïnstalleerd). Ga naar de Google Home-app op uw telefoon, zoek uw TV en typ op Verbinden. Als u eenmaal verbonden bent, scant u de QR-code op uw TV met uw mobiele telefoon.

Wanneer uw telefoon is verbonden met uw TV kunt u uw TV instellen op uw telefoon (verbinden met Wifi en Google-account openen); uw TV zal automatisch naar de Wifi- en Google-account-informatie op uw telefoon gaan. U kunt ook de afstandsbediening gebruiken om uw TV in te stellen en in te loggen op uw Google-account. Druk op ✓ en op OK om naar de volgende stap te gaan.

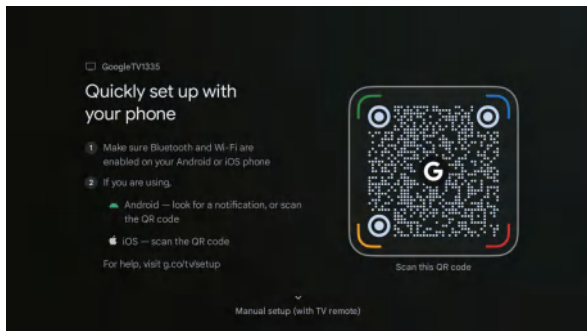

5. Sluit aan op uw netwerk

Als u uw TV met een Ethernet-kabel met internet hebt verbonden voordat de eerste installatie begint, dan wordt deze stap overgeslagen. Zo niet, dan zal uw TV op dit punt beschikbare draadloze netwerken zoeken en tonen. Selecteer uw netwerk en druk op OK om er verbinding mee te maken.

Opmerking: Om GOOGLE TV te gebruiken, moet u verbinding maken met WIFI.

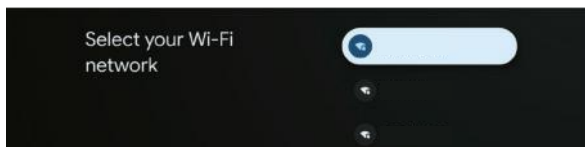

6. Aanmelden met uw Google-account

Op het volgende scherm kunt u zich aanmelden bij uw Google-account. U moet aangemeld zijn bij een Google-account om gebruik te kunnen maken van Google-diensten. Als u nog geen Google-account hebt, kunt u een account aanmaken door te kiezen voor de optie “Account aanmaken”.

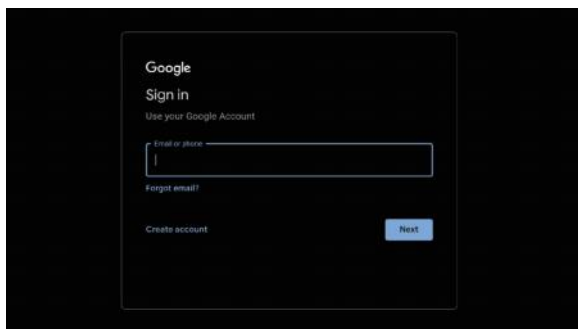

7. Lees en ga akkoord met de service-voorwaarden en het privacybeleid van Google. Selecteer “Accepteren” om door te gaan met de volgende stap.

8. Zoek verspreid over al uw TV-apps.

Selecteer “Toestaan” of “Nee dank u” om door te gaan met de volgende stap.

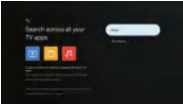

9. Kies uw diensten.

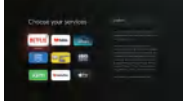

10. Kies uw Omgeving.

Tijdens de volgende stap van de initiële instelling kunt u de omgevingsmodus van de TV instellen. Het wordt aanbevolen om "Home" te selecteren voor gebruik thuis.

11. Lees en ga a.u.b. akkoord met de algemene voorwaarden.

Lees de voorwaarden en condities, druk vervolgens op OK om te bevestigen en ga verder met de volgende stap.

12. Lees en ga a.u.b. akkoord met de privacyverklaring.

Lees het privacybeleid, druk vervolgens op OK om te bevestigen en ga verder met de volgende stap.

Op het volgende scherm kunt u de relevante diensten aanvinken, en vervolgens OK indrukken om te bevestigen en door te gaan met de volgende stap; of u kunt selecteren "Alles aanvinken en volgende" om door te gaan met de volgende stap.

13. Lees en ga akkoord met de cookieverklaring.

Lees de cookieverklaring, druk vervolgens op OK om te bevestigen en ga verder met de volgende stap.

14. Kanaal-installatie.

Tunermodus selecteren: antenne, kabel, satelliet; type: Digitaal, analoog, alles.

Selecteer "Scannen" om te scannen. Voordat de scan begint, wordt u gevraagd te controleren of uw antennekabel goed is aangesloten op de antenneaansluiting van uw TV. U kunt deze stap ook overslaan door "Skip" te selecteren op het scherm.

Opmerking: Merk op dat de procedure voor het scannen enige tijd in beslag neemt.

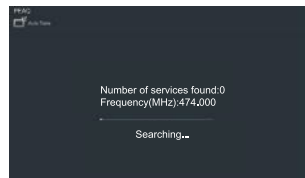
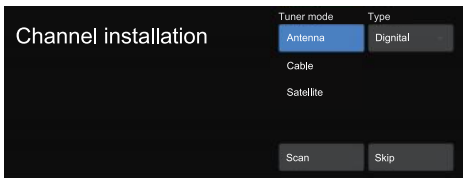

15. Controleer instellingen.

Als de instelling is voltooid, verschijnt de [Please check settings (Controleer instellingen)] interface op het scherm en drukt u op OK om de initiële instelling af te ronden. U kunt ook terug gaan naar de vorige stap en iedere wijziging die u wenst maken.

16. Controleer instellingen.

Als de instelling is voltooid, verschijnt de [Please check settings (Controleer instellingen)] interface op het scherm en drukt u op OK om de initiële instelling af te ronden. U kunt ook terug gaan naar de vorige stap en iedere wijziging die u wenst maken.

17. Uw apps installeren.

Opmerking: Nadat de internetverbinding tot stand is gebracht, zal de TV controleren op software-updates en de nieuwste software downloaden, indien beschikbaar. Houd er rekening mee dat dit enige tijd zal duren.





De instelling is nu compleet en uw TV is klaar om te kijken.

Opmerking: Als het afstellen is mislukt, controleert u de verbinding van de RF-kabel en vervolgens volgt u de instructies op het scherm.



Hoofdscherm

Het hoofdscherm is het midden van uw TV. Druk op de Home-knop op uw afstandsbediening om het hoofdscherm te tonen. Vanaf het hoofdscherm kunt u elke toepassing starten, naar een TV-kanaal overschakelen, een film bekijken of overschakelen naar een aangesloten apparaat, of de instellingen beheren. Afhankelijk van uw TV-installatie en uw landselectie bij de eerste installatie kan het hoofdscherm verschillende items bevatten. U kunt met de richtingstoetsen door de opties en content van uw startscherm bladeren. Wanneer de cursor op het pictogram blijft staan, wordt de informatie van de gemarkeerde inhoud weergegeven. De beschikbare opties en content kunnen verschillen afhankelijk van de netwerkverbindingstatus van uw TV en of u zich hebt aangemeld bij uw Google-account.

Druk op  om de homepagina weer te geven.

Druk op     om pictogrammen in de schermlijst te selecteren.

Druk op **OK** om elke optie te openen.

Druk op  of  om de app af te sluiten.

Opmerking:

Nadat u verbinding met het internet hebt gemaakt, promoot Google het online en werkt het dit van tijd tot tijd bij. Deze afbeelding is uitsluitend een voorbeeld; de werkelijke promotie van Google prevaleert.

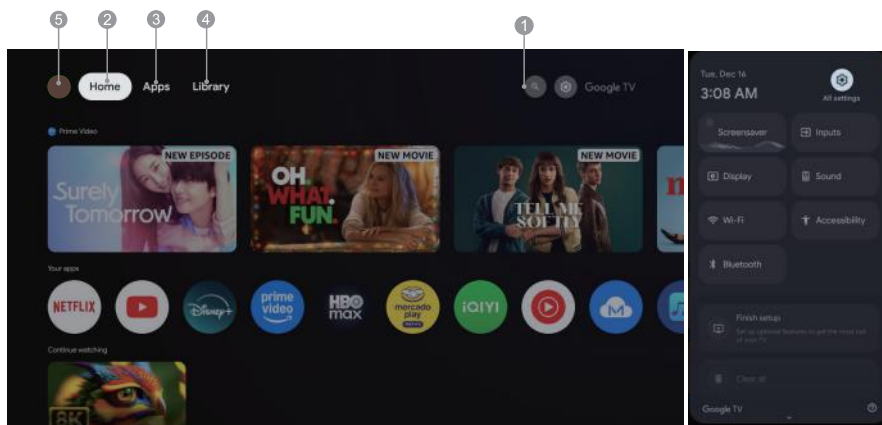

1. Zoeken: Houd de Assistent-knop omlaag en praat; Zoek filmshows, apps en nog veel meer.
2. Home: Kies pictogrammen uit de lijst op het scherm.
3. Apps: De lijst met favoriete applicaties weergegeven of het applicatiecentrum openen.
4. Bibliotheek: Uw bibliotheek is leeg, Zoek hier uw aankopen, verhuur en inhoud die in de kijktijd is geplaatst op TV mobiel en het web.
5. : U kunt gebruikersaccounts toevoegen.

Opmerking:

1. De functies en inhoud van de "Homepagina" kunnen per land of model verschillen.
2. Verbind de tv eerst met het netwerk voordat u netwerkfuncties zoals bijvoorbeeld netwerkprogramma's op de homepagina probeert te gebruiken.
3. Auteursrechten op de pictogrammen zijn het eigendom van de providers van de betreffende applicaties.

Apps

Menu->Instellingen->Apps.

1. Druk op  om de homepagina weer te geven.
2. Druk op  om [Apps] in de lijst op het scherm te selecteren.
3. Druk op  om "Zoeken naar apps en games" te selecteren en druk op OK om te bevestigen.
4. Druk op  om de virtuele knop op het scherm te gebruiken, voer de App in die u wilt zoeken en selecteer  om te beginnen zoeken.
5. Druk op  om de app te selecteren die moet worden geïnstalleerd en druk op OK om te bevestigen.
6. Selecteer Installeren. Dit download en installeert deze App automatisch (hij moet zijn aangesloten op het netwerk)

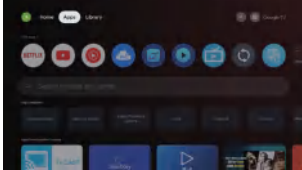

De Apps de-installeren

1. Ga naar het menu [systeem], selecteer Apps en druk op OK om te bevestigen.
2. Selecteer [Alle apps bekijken], druk op  om de app die u wilt verwijderen, te selecteren en druk op OK om te bevestigen.
3. Selecteer [Uninstall] en druk op OK om te bevestigen.

U kunt de app die u wilt verwijderen ook selecteren op de homepagina, druk de OK knop in en houd deze ingedrukt en volg de opdrachten op het scherm om ze te verwijderen.

Netflix: Druk op dit pictogram om de Netflix-applicatie in te gaan. Netflix is een streaming-dienst die de gebruiker in staat stelt een brede verscheidenheid aan prijswinnende TV-shows, films, documentaires en nog veel meer te bekijken.

Prime Video: Toegang tot verschillende Amazon Prime Originals evenals andere populaire films en TV-shows. Selecteer eerst <Sign in> om uw TV te registreren met uw Amazon-account op uw TV-toestel of de Amazon-website.

YouTube: Druk op dit pictogram om de YouTube-applicatie in te gaan. Blader door deze applicatie om een brede verscheidenheid aan online video's te bekijken.

Fast Cast: Een app die snel mobiele content levert aan de TV, en gebruikers in staat stelt snel multimedia-content te leveren zoals foto's, video's, muziek en nog veel meer naar TV-schermen.

Fast Cast stap:

1. Scan de code om de mobiele app te downloaden of zoek "FastCast" in de app-winkel.
2. Scan op apparaten in het local area network en selecteer uw TV. (Mobiel en TV zijn aangesloten op dezelfde Wifi) Apparaatnaam: FastCast dc
3. Selecteer het mediabestand van uw mobiele telefoon verstuurd naar uw TV.

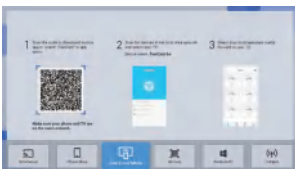

Opmerking:

1. Deze functie is mogelijk niet beschikbaar voor sommige mobiele apparaten en is afhankelijk van de chipset die de bestandsindeling ondersteunt.
2. Aanbevelingen van werkomgevingen:
A: Local Area Network (LAN)-aanbevelingen snelheid op 1M/S-2M/S
B: Toepasselijke bestanden: 4K-video definitie moet 30fps zijn; onder 4K zijn definities niet beperkt.
C: Vereiste bestanden: MP4, AVI, TS, FLV, f4v, m3u8 (afhankelijk van chipset-ondersteuning)

Mediaspeler: U kunt de bijbehorende bestanden bekijken in de USB-flash drive.

Menufuncties

Toegang tot kanalen

Druk in TV-modus op de knoppen ∇/\wedge op de afstandsbediening of de bijbehorende knoppen op het TV-toestel om door de kanalen te scrollen.

De ingang

Druk op \square en vervolgens op ∇/\wedge om de gewenste bron te selecteren en druk ter bevestiging op OK.

Opmerking: de beschikbare bron kan verschillen afhankelijk van het model.

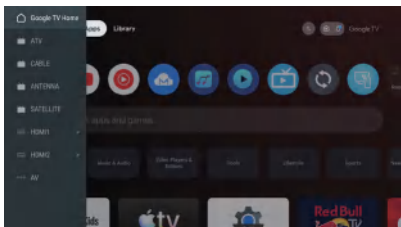

Volume

Volumeregeling: Druk op de knoppen \updownarrow +/- op de afstandsbediening of de bijbehorende knoppen op het TV-toestel om het volume te verhogen of verlagen.

Het geluid dempen: Druk op de $\text{speaker with slash}$ -knop om het geluid tijdelijk te dempen. Druk opnieuw op deze knop of op de knop \updownarrow +/- om het geluid te herstellen.

Gebruik

Opmerking: Sommige functies zijn mogelijk onbeschikbaar voor bepaalde bronnen. Bepaalde opties zijn voor sommige modellen bovendien niet beschikbaar.

Deze paragraaf beschrijft de menu's en instellingen van uw tv. Elk menu staat gedetailleerd beschreven, zodat u het meeste uit uw tv weet te halen. Het menusysteem openen:

1. Druk in de TV-modus op \equiv op de afstandsbediening om de snelle toegangslijst te openen.
2. Druk op \langle / \rangle om het gewenste item te selecteren en druk vervolgens op OK om het overeenkomende submenu te openen.
3. Gebruik de toetsen \langle / \rangle en OK in het submenu om veranderingen aan te brengen of gebruik ∇/\wedge om een item te selecteren, druk op OK om te openen en volg de instructies op het scherm of in de handleiding.
4. Druk op \leftarrow om terug te keren naar het vorige menu.

Opmerking: Afhankelijk van de signaalbron kan het menu dat verschijnt afwijken; kijk naar de werkelijke situatie.

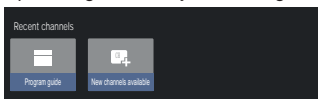

Programmagids: Ga naar de EPG-interface, uitsluitend onder DTV-bronnen.

Nieuwe kanalen beschikbaar: Nieuwe kanalen beschikbaar, inclusief KABEL, ANTENNE en SATELLIET.

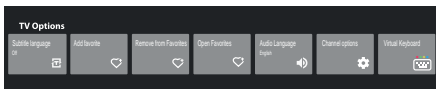

Taal ondertiteling: Kies uit Uit, Basis en Auditieve beperking

Favoriet toevoegen: Voeg toe als een favoriete show.

Verwijderen uit Favorieten: Verwijder de show uit uw favorietenlijst.

Favorieten openen: Open uw favorietenlijst.

Audio-taal: Selecteer de audio-taal.

Kanaal-opties: Stel kanaalfunctie-opties in, kies om Kanalen te verbergen, Ouderlijk toezicht, CI CAM PIN-code, Gemeenschappelijke interface, Audio-taal, Signaaltoestand, Open source-licenties en Versie.

virtueel toetsenbord: Zet het virtuele toetsenbord aan, druk op de toets \leftarrow om te sluiten.

Herstarten

⚙️->Alle instellingen->Systeem->Over->Herstarten.

In dit gedeelte wordt uitgelegd hoe u uw tv kunt herstarten.

1. Druk in de TV-modus op ⚙️ op de afstandsbediening om de lijst met instellingen weer te geven.
2. Druk op \wedge/\vee om Systeem te selecteren en druk vervolgens op OK om het submenu Info te openen.
3. Druk in het submenu op OK om het herstarten te openen. Hier kunt u ervoor kiezen om uw tv te herstarten.

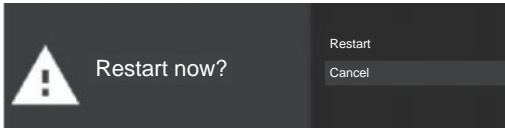

Terugzetten naar fabrieksinstellingen

⚙️->Alle instellingen -> Systeem -> Over -> Resetten -> Terugzetten naar fabrieksinstellingen.

In het submenu Terugzetten naar fabrieksinstellingen drukt u vervolgens op OK om naar de fabrieksinstellingen te gaan. Hier kunt u ervoor kiezen om Terugzetten naar fabrieksinstellingen. Hiermee worden de standaardinstellingen van uw apparaat hersteld en worden alle gegevens, accounts, bestanden en gedownloadde apps gewist.

Systeeminstellingen gebruiken

Het menu Instellingen stelt u in staat de TV te configureren met uw voorkeuren. Elk menu staat gedetailleerd beschreven, zodat u het meeste uit uw tv weet te halen.

Opmerking: Sommige functies zijn mogelijk onbeschikbaar voor bepaalde bronnen. Bepaalde opties zijn voor sommige modellen bovendien niet beschikbaar.

De Google-TV instellen

Als u tijdens het instellen "Stel basis-TV in" hebt geselecteerd, kunt u hier op uw Google-account inloggen.

Er zijn twee manieren om in te voeren. Druk in de HOME-interface eerst op de \vee/\wedge om "Google-TV instellen" te selecteren en ga verder met de volgende stap.

Opmerking: De getoonde afbeeldingen zijn uitsluitend ter illustratie en referentie.

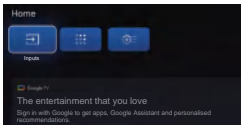

Selecteer ten tweede "Google TV instellen" in de instellingen. Volg de opdrachten om u aan te melden bij uw Google-account.

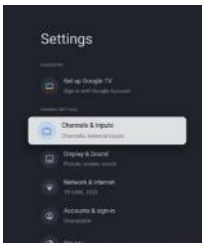

Een Google-account toevoegen

Als u al ingelogd bent op uw Google-account, kies dan "Account & inloggen" in de instellingen en kies "Een account toevoegen" om een Google-account toe te voegen.

U kunt ook een account toevoegen door het ronde pictogram in te drukken op de Kies HOME-interface.

Kanalen & invoergegevens

Opmerking: Deze functie is alleen beschikbaar in de tv-modus. Afhankelijk van de signaalbron kan het menu dat verschijnt afwijken; kijk naar de werkelijke situatie.

ATV

In TV-modus, 1. Druk op de  van de afstandsbediening om de ATV te selecteren en druk op Enter.

2. Druk op de  van de afstandsbediening om naar het instellingsmenu te gaan en kies "Kanalen & invoergegevens" om ze in te voeren.

- Land en regio: Toon uw land of regio.
- Analoge auto-scan: Druk op OK om het automatische zoekproces te starten.

Het zoeken kan een paar minuten duren. Tijdens het zoekproces kunt u op  drukken om te onderbreken.

- Analoge handmatige scan:

Druk op OK om het menu te openen.

Druk op  om programma, audio-systeem, kleursysteem en frequentie in te stellen, en druk op OK op de optie "Frequentie" om te beginnen met scannen.

- Kanaalorganisator: U kunt met deze optie uw kanalen organiseren.

1. Menu->Instellingen->Zenders en ingangen->Zenders->ANTENNE/SATELLIET->Zenderorganizer.

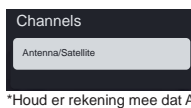
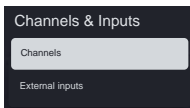
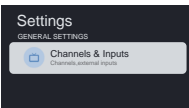

*Houd er rekening mee dat ANTENNE of SATELLIET afhankelijk is van de huidige tv-zendermodus.

2. Druk op  om het submenu te openen, u kunt  gebruiken om ANTENNE/SATELLIET te selecteren.

In deze stap kunt u het tv-kanaal wijzigen.

Selecteer ANTENNE of SATELLIET door op OK te drukken om het submenu te openen.

Druk op  om de menubalk te openen en Zenderorganizer te selecteren.



*Houd er rekening mee dat deze functie alleen kan worden gebruikt als LCN is uitgeschakeld en u zich op de kanalen ANTENNE en SATELLIET bevindt.

Verbergen: Als u deze functie selecteert, wordt dit kanaal verborgen. Het kan zichtbaar worden gemaakt in deze menubalk.

Bewerken: Met deze functie kunt u de kanaalnaam en het kanaalnummer bewerken.

Verwijderen: Verwijder deze zender.

Verplaatsen: Nadat u Verplaatsen hebt geselecteerd, drukt u op OK om de zender te selecteren dat u wilt verplaatsen.

Druk vervolgens op de blauwe toets op de afstandsbediening om de cursor weer te geven. Beweeg de cursor omhoog en omlaag om de positie te selecteren waarnaar u wilt verplaatsen en druk ten slotte op de knop OK om te bevestigen. Alles wissen: Wis alle kanalen.

Ingangen

HDMI CEC-instellingen:

CEC-bediening: Selecteer Aan of Uit.

Apparaat automatisch uitschakelen: Selecteer Aan of Uit.

TV automatisch inschakelen: Selecteer Aan of Uit.

CEC-apparatenlijst: Schakel apparatuur in en selecteer [Inschakelen] om de bediening van HDMI-apparatuur in te schakelen.

KABEL

Druk op  op de afstandsbediening om de Kabel te selecteren en druk op Enter. Ga naar het scherm Digitale kabel afstellen.

- Land of regio: Toon uw land of regio.
- Automatisch afstemmen: Druk op OK om het menu te openen.



Selecteer een operator uit de lijst.

Wanneer u een operator kiest, kunt u ∇/\wedge gebruiken om Frequentie (MHz) te selecteren. Dit kan worden ingesteld op Automatisch of Handmatig. Gebruik ∇/\wedge om netwerk-ID te selecteren. Dit kan worden ingesteld op Automatisch of Handmatig. Selecteer vervolgens Start om het automatische zoekproces te starten.

Als u "Overige" kiest, gebruikt u ∇/\wedge om voor het Scantype te kiezen uit Volledige scan, Snelle scan of Netwerkscan. Selecteer vervolgens Start om het automatische zoekproces te starten.

Het zoeken kan een paar minuten duren. Tijdens het zoekproces kunt u op  drukken om te onderbreken.

- Handmatig afstemmen:
 - Druk op $\wedge/\nabla/\langle/\rangle$ om Kanaalnummer en Frequentie (KHz) in te stellen. Selecteer vervolgens Start scan om het zoeken naar kanalen te starten.
- LCN: Selecteer Aan of Uit. Wanneer de LCN is ingeschakeld, kunnen kanalen worden gesorteerd of gegroepeerd.
- Automatische service-update: Selecteer Aan of Uit.



ANTENNE

Druk op de  van de afstandsbediening om Antenne te selecteren en druk op Enter. Ga naar het scherm Digitale antenne afstellen.



- Land en regio: Toon uw land of regio.
- Automatisch afstemmen: Druk op OK om het automatische zoekproces te starten.

Het zoeken kan een paar minuten duren. Tijdens het zoekproces kunt u op  drukken om te onderbreken.

- Handmatig afstemmen:
 - Druk op $\wedge/\nabla/\langle/\rangle$ om Kanaalnummer, Frequentie (KHz) en Bandbreedte (M) in te stellen. Selecteer vervolgens Start scan om het zoeken naar kanalen te starten.

- LCN: Selecteer Aan of Uit.
- Automatische service-update: Selecteer Aan of Uit.

Zenders bewerken

Druk op  op de afstandsbediening om ATV/Antenne/Kabel of Satelliet te selecteren en druk op enter. Instellingen -> Zenders en ingangen -> Zenders -> ATV/Antenne/Kabel of Satelliet -> Zenderorganisatie, druk op OK om de interface te openen.

- Wanneer u een kanaal bekijkt via ATV/antenne/kabel, duwt u de linkerknop in de richting van de afstandsbediening om snel naar de kanaalorganisator te gaan.

Selecteer een van de zenderlijsten en druk op OK, en de opties voor het bewerken van de zenders verschijnen. (Opties omvatten: Verbergen, Bewerken, Verwijderen, Verplaatsen, Alles wissen)

Deze opties zijn alleen beschikbaar wanneer het LCN is uitgeschakeld.

(Instellingen -> Zenders en ingangen -> Zenders -> ATV/Antenne/Kabel of Satelliet -> LCN -> AAN/UIT)

- Verborgen zenders

Indien geselecteerd, wordt het kanaal verborgen en wordt het verborgen kanaal niet in de lijst weergegeven.

(Druk op de kanaalnummertoeets op de afstandsbediening om naar het verborgen programma te schakelen)

- Zenders bewerken

Selecteer de zender (één of meerdere) en druk op  omhoog en omlaag om het te verplaatsen naar de positie waar u wilt invoegen.

(Druk op  het virtuele toetsenbord op de afstandsbediening, de blauwe knop verschijnt)

- Zenders verwijderen

Verwijdert de geselecteerde zender.

- Zenders verplaatsen

Selecteer de zender en druk op  om omhoog of omlaag te gaan naar de gewenste positie.

(Druk op  het virtuele toetsenbord op de afstandsbediening, de blauwe knop verschijnt)

- Alle zenders wissen

De zenderlijst na selectie wissen.

Opmerking

Deze stappen zijn alleen mogelijk bij gebruik van een antenne-/kabelaansluiting. In geval van satelliet, zorg ervoor dat LCN is uitgeschakeld. Dit is alleen mogelijk voor handmatig gezochte zenders.

SATELLIET

Druk op de  van de afstandsbediening om Satelliet te selecteren en druk op Enter. Ga naar het scherm Digitale satelliet afstellen.

- Land en regio: Toon uw land of regio.

- Satelliet afstellen:

1. Automatisch scannen

Druk op OK om de satelliet-zoekinterface in te gaan, selecteer de bijbehorende satelliet in de kolom SATELLIET aan de linker zijde. Druk op de knop van het virtuele toetsenbord van de afstandsbediening. De digitale afstandsbediening verschijnt op het scherm. Kies de blauwe knop en de kanaal-zoekinterface verschijnt.

Scanmodus: Selecteer Netwerk, Default of Blinde scan.

Kanaaltype: Selecteer Alle kanalen of FTA-kanalen.

Opmerking: De opties Scanmodus en Kanaaltype kunnen op iedere manier worden gecombineerd.

Nadat de combinatie succesvol is, kiest u Enter om het automatische zoekproces te starten.

Het zoeken kan een paar minuten duren. Tijdens het zoekproces kunt u op  drukken om te onderbreken.

2. Handmatig scannen

Druk op OK om de satelliet-zoekinterface in te gaan, selecteer de bijbehorende satelliet in de kolom SATELLIET aan de linker zijde. Selecteer de bijbehorende Transponder in de kolom Transponder in het midden en selecteer het bijbehorende LNB-type in de rechter kolom.

Na de relevante parameters moeten het Signaalniveau en de Signaalkwaliteit worden getoond met een blauwe signaalbalk, en als het signaal normaal is moeten het Signaalniveau en de Signaalkwaliteit hoger zijn dan 80.

Druk op de knop van het virtuele toetsenbord van de afstandsbediening. De digitale afstandsbediening verschijnt op het scherm. Kies de blauwe knop en de kanaal-zoekinterface verschijnt.

Scanmodus: Selecteer Netwerk, Default of Blinde scan.

Kanaaltype: Selecteer Alle kanalen of FTA-kanalen.

Opmerking: De opties Scanmodus en Kanaaltype kunnen op iedere manier worden gecombineerd.

Nadat de combinatie succesvol is, kiest u Enter om het automatische zoekproces te starten.

Het zoeken kan een paar minuten duren. Tijdens het zoekproces kunt u op  drukken om te onderbreken.

- Automatische service-update: In de optie Algemene satelliet selecteert u Aan of Uit.
- LCN: Selecteer Aan of Uit.

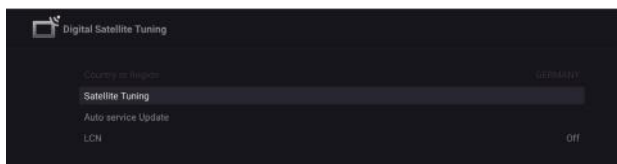

Weergave & geluid

⚙️->Alle instellingen -> Instellingen -> Beeld en geluid

Dit menu bevat alle instellingen en aanpassingen voor uw beeld, scherm, geluid en audio-uitgang.

Instellingen beeld

⚙️->Alle instellingen -> Instellingen -> Beeld en geluid ->

Scherm en Beeld.

De beeldmodus of geavanceerde instellingen openen.

Beeldmodus: Selecteer Standaard, Dynamisch, Film, Sport, Spel, Oogveilig, Persoonlijk.

ECO: Selecteer Uit, Laag of Hoog.

Achtergrondverlichting: Selecteer niveaus 0 - 100.

Uitgebreide instelling:

Kleurtemperatuur: Selecteer Standaard, Warm of Koel.

Dynamisch contrast: Selecteer AAN of UIT.

HDMI PC-/AV-modus: Selecteer Video, PC of Auto.

Overscan: Selecteer AAN of UIT.

Ruisonderdrukking: Selecteer Uit, Laag, Gemiddeld, Hoog of Automatisch. Beeld resetten: Om het beeld te resetten.

Gamma: Om 2.2 of 2.4 te selecteren. (Deze optie verschijnt wanneer Bioscoopmodus is geselecteerd voor Beeldmodus.)

Scherminstellingen

⚙️->Alle instellingen -> Instellingen -> Beeld en geluid -> Scherm.

Selecteer deze optie om de schermgrootte in te stellen.

Geluidsinstellingen

⚙️->Alle instellingen -> Instellingen -> Beeld en geluid -> Geluid.

Selecteer deze optie om de geluidsinstellingen te veranderen.

Geluidsmodus: Selecteer de modus Standaard, Film, Muziek, Nieuws en Persoonlijk.

Surround-modus: Selecteer Zuiver geluid of Surround.

Geavanceerde instellingen:

1. Dialogue Enhancer (verbeterde dialoog)
2. Dialogue Enhancer-niveau
3. Balans
4. Geluid resetten

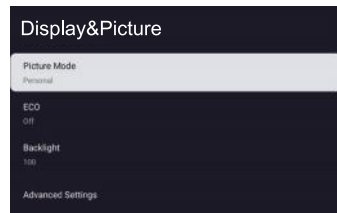
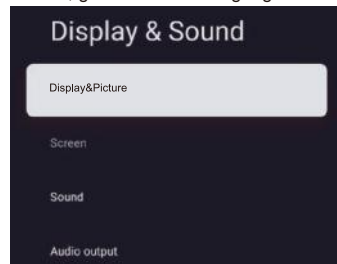

Instellingen audio-uitgang

⚙️->Alle instellingen -> Instellingen -> Beeld en geluid -> Audio-uitvoer.

Selecteer deze optie om de geluidsinstellingen te veranderen.

Uitgangssapparaat: Selecteer TV-luidspreker en HDMI-ARC.

Audio-uitgangstype: Selecteer Audio-uitgangstype PCM, Passthrough, Auto.

Digitale audiovertraging (ms): Selecteer niveaus 0 - 1000.

Digitaal adivolume: Selecteer niveaus 0 - 100.



Network & internet

⚙️->Alle instellingen->Instellingen->Netwerk en internet.

Selecteer Wi-Fi of Ethernet om de monitor te verbinden met de netwerk omgeving en de netwerkinstellingen aan te passen.

Hier worden alle beschikbare netwerken weergegeven en hier kunt u uw netwerk configureren.

Als u uw TV via een ethernetkabel hebt aangesloten of als de WiFi-optie niet op AAN staat, dan worden de draadloze netwerken niet weergegeven en zijn de opties voor draadloze netwerken niet beschikbaar.

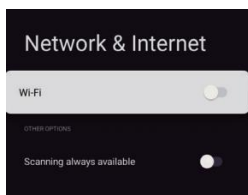

Accounts & profielen

⚙️->Alle instellingen -> Instellingen -> Accounts en profielen.

In deze optie kunt u Google-accounts beheren en toevoegen.

Selecteer te Google-account waarbij u bent aangemeld en druk dan op de knop OK om het submenu te openen.

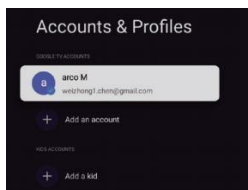

Privacy

⚙️->Alle instellingen -> Instellingen -> Privacy.

Privacy-instellingen voor apparaten, accounts en applicaties bekijken of wijzigen.

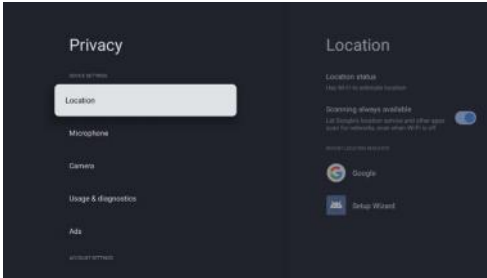

Apps

⚙️->Alle instellingen -> Instellingen-> Apps.

Applicatie-specifieke instellingen bekijken of wijzigen.

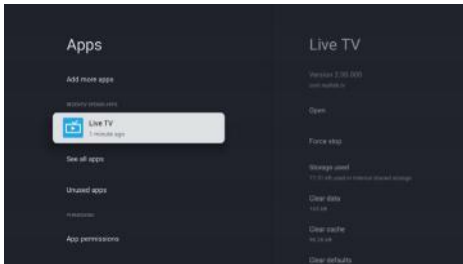

System

⚙️->Alle instellingen -> Instellingen -> Systeem.

In dit menu kunt u de informatie en instellingen van de TV lezen.

Toegankelijkheid: Om de Omgevingsmodus en Stroom & Wnergie te selecteren.

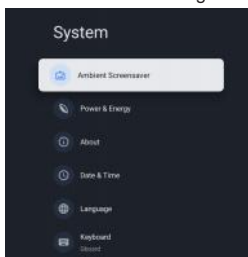
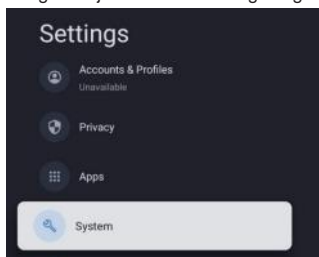

Over: U kunt het systeem bijwerken, de Apparaatnaam bekijken of wijzigen, de informatie van de TV Terugzetten en lezen.

- Systeem bijwerken: Werk TV-systeem bij.
- Apparaatnaam: De naam van de TV bekijken en eventueel wijzigen.
- Reset: Google terugzetten. Na het terugzetten worden uw Google-account en de app die u hebt geïnstalleerd gewist.

Datum & tijd: Selectie van Automatische datum & tijd, Datum instellen, Tijd instellen, Tijdzone instellen en 24-uurs formaat gebruiken.

Opmerking: Datum instellen en Tijd instellen zijn beschikbaar wanneer Automatisch datum & tijd is ingesteld op OFF.

Taal: Selecteer de gewenste menutaal.

Toetsenbord: Selectie van het Huidige toetsenbord, Gboard-instellingen en Toetsenborden beheren.

Opslag: Toon intern gedeelde opslag; als er een extern apparaat is, kunt u ook de opslag van de externe instellingen tonen.

Omgevingsmodus: Instellingen screensaver. U kunt de afbeelding selecteren, de tijd voor het wisselen van afbeeldingen, of het weer en de datum moeten worden weergegeven, enz.

Stroom & energie: Selectie van Stroom op gedrag, screensaver en energiebesparing.

Cast: Selectie uit Altijd, Tijdens casten of Nooit.

System sounds (Systeemgeluiden): Selecteer AAN of UIT.

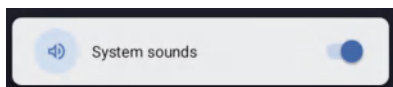

Televisie: Om de opties Omgeving, Interne versie, Interne ID, Privacybeleid te selecteren.

Herstarten: Herstart uw TV.

Toegankelijkheid

⚙️->Alle instellingen -> Instellingen -> Toegankelijkheid.



Instellingen voor toegankelijkheid en gebruikersvoorkeuren zoals talkback (schermlezer), tekstschaling, kleurcorrectie, snelkoppeling voor toegankelijkheid, toetsenbordtoegankelijkheid, schakeltoegang, audiodescriptie, ondertiteling, tekst met hoog contrast, TV Service Manager, enz.

Afstandsbedieningen & accessoires

⚙️->Alle instellingen->Instellingen->Afstandsbedieningen en accessoires.







U kunt een extra Voice Remote met Google aan uw TV toevoegen, of u moet er misschien ook een vervangen als uw oude stuk is gegaan. Andere Bluetooth-apparaten zoals luidsprekers, gamecontrollers kunnen ook via Bluetooth worden verbonden.

OPMERKING: Onder dit menu kunt u kiezen om Bluetooth aan of uit te zetten, een nieuwe Afstandsbediening & accessoires toe te voegen of een afstandsbediening of accessoire die al is aangesloten op uw TV in te stellen.

Volg de instructies op het scherm om deze te koppelen. (Houd op de "nieuwe" afstandsbediening 5 seconden  en  ingedrukt. Zodra deze is gevonden verschijnt deze in de lijst. En druk vervolgens op OK op uw 'oude' afstandsbediening om het toevoegen van de nieuwe afstandsbediening te bevestigen).

OPMERKING: Als u problemen ondervindt bij het koppelen van uw afstandsbediening met uw TV kunt u andere draadloze apparaten uitschakelen en het nogmaals proberen.

Volg deze stappen als u de verbinding met de Bluetooth-afstandsbediening wilt verbreken:

1. Druk op de toets  om de startpagina te openen.
2. Druk op  om  te kiezen voor het openen. U kunt ook direct de knop  op de afstandsbediening selecteren.
3. Druk op  om Afstandsbedieningen en accessoires te selecteren en druk op OK om te openen.
4. Druk op  om te kiezen als u de afstandsbedieningen of accessoires wilt verwijderen en druk op OK om te bevestigen.
5. Druk op  om Vergeten te kiezen en kies Ja.

Help & feedback

⚙️->Alle instellingen->Instellingen->Help en feedback.

Geef feedback aan Google of gebruik het web-zoekscherm om toegang tot het Google Description Center te krijgen.

Aanvullende informatie

Automatische stand-by-functie

De TV schakelt in de volgende gevallen automatisch op stand-by:

1. Er wordt 15 minuten lang geen signaal ontvangen.
2. [Slaaptimer] is actief in het menu [Systeem] (p. 23).

Ouderlijk toezicht

[Ouderlijk toezicht] bevindt zich in het [Menu snelle toegang] (p. 16).



1. Ga de interface Ouderlijk toezicht in.
2. Stel een nieuwe 4-cijferige PIN-code in met behulp van de nummertoeetsen op uw afstandsbediening of het toetsenbord zoals hieronder afgebeeld.
3. Bevestig uw PIN-code. (Voer uw wachtwoord nogmaals in.)

Probleemoplossing

Controleer voordat u service of hulp aanvraagt a.u.b. de volgende eenvoudige punten om te zien of u het probleem zelf kunt verhelpen.

Als er een foutmelding verschijnt, volg dan de instructies in die melding.

Als het probleem nog steeds aanhoudt, neem dan contact op met uw plaatselijke dealer voor assistentie.

Problemen	Items om te controleren en Actie om te ondernemen
"Spoken" of dubbele afbeelding	Dit kan worden veroorzaakt door obstructie aan de antenne als gevolg van hoge gebouwen of heuvels. Het gebruik van een hoogwaardige directionele antenne kan het beeld verbeteren.
Geen stroom	<ol style="list-style-type: none">1. Controleer of het AC-stroomsnoer van de TV is aangesloten op het stopcontact.2. Neem de TV uit het stopcontact en wacht gedurende 60 seconden. Steek de stekker vervolgens opnieuw in het stopcontact en zet de TV weer aan.
Geen beeld	<ol style="list-style-type: none">1. Controleer antenneverbindingen aan de achterzijde van de TV om te zien of deze correct zijn aangesloten op de TV.2. Mogelijk probleem zendstation. Probeer een ander kanaal.3. Pas de contrast- en helderheid-instellingen aan.
Goed beeld maar geen geluid	<ol style="list-style-type: none">1. Verhoog het volumeniveau door te drukken op de  + knop op de afstandsbediening of op het bedieningspaneel van de TV.2. Druk op de knop  op de afstandsbediening om ervoor te zorgen dat Gedempt uit staat.
Goed geluid maar slechte kleur	Pas de contrast-, kleur- en helderheid-instellingen aan.
Sneeuwend beeld en geruis	Controleer de antenne-aansluiting.
Horizontale stippellijn	Dit kan worden veroorzaakt door elektrische interferentie (bv. haardroger, nabijgelegen neonlampen enz.). Zet de apparatuur uit.
Televisie reageert niet op afstandsbediening	<ol style="list-style-type: none">1. Controleer of de batterijen functioneren. Vervang ze indien nodig.2. Reinig de sensorlens van de afstandsbediening op de TV.3. U kunt nog altijd de knoppen op uw TV gebruiken.
Pixels (puntjes) die altijd donker of altijd verlicht zijn	Uw TV is met hoge precisie gefabriceerd met behulp van een extreem hoog niveau van technologie. Soms kunnen pixels echter niet correct worden weergegeven. Dit soort bijkomstigheden zijn inherent aan dit type product en vormen geen defect product.

Specificatie

PTV 32GQF-5026T	
Werkspanning	110-240 V AC, 50/60 Hz
Energieverbruik (W)	60W
TV-afmetingen DxLxH (met standaard) (mm)	203.3 x 716x 474.8
TV-afmetingen DxLxH (zonder standaard) (mm)	66.2x 716 x 422.9
Netto gewicht zonder standaard	4.2KG
RF antenne-ingang	75Ω niet-gebalanceerd
Audio	MS12 config Y (Dolby Audio)
Audio uitgangsstroom (WRMS). (10% THD)	2 x 8W
Taal van OSD	Meerdere opties
Systeem	DTV: DVB-C/T/T2/S2 ATV: PAL
Kanaaldekking	DTV: DVB-T: 177,5 MHz ~ 226,5 MHz 474 MHz ~ 858 MHz DVB-C: 113MHz ~ 858MHz DVB-S/S2: 950 MHz ~ 2150 MHz ATV: 46MHz ~ 862 MHz
Wifi frequentiebereik (Wifi maximum vermogen)	2412MHZ tot 2472MHZ (<100mW) 5180MHZ tot 5320MHZ (<100mW) 5500MHZ tot 5700MHZ (<100mW) 5745MHZ tot 5825MHZ (<25mW)
BT-frequentiebereik (BT - maximum stroom)	2402MHZ tot 2480MHZ (<10mW)
Softwareversie (meegeleverd of hierboven)	V02.00018

Opmerking: Sommige specificaties kunnen verschillen per regio of model; uw huidige specificaties kunt u beschouwen als de standaard.

Land-beperkingen

Dit apparaat is bedoeld voor huishoudelijk of kantoor-gebruik in alle EU-landen (en andere landen waar de desbetreffende EU-richtlijn geldig is) zonder enige beperkingen, behalve voor de landen hieronder vermeld.

Land	Beperking
Bulgarije	Algemene toestemming voor gebruik buitenshuis en gebruik in openbare gelegenheden
Frankrijk	Gebruik uitsluitend in gesloten ruimtes voor 2454-2483,5 MHz.
Italië	Een algemene vergunning is vereist voor gebruik buiten privé-ruimtes.
Griekenland	Gebruik uitsluitend in gesloten ruimtes voor 5470-5725 MHz.
Luxemburg	Algemene vergunning voor netwerk- en service-aanbiedingen (niet voor spectrum)
Noorwegen	Het uitzenden van radiogolven is niet toegestaan in een geografische radius van 20 km rondom het centrum van Ny-Ålesund.
Russische Federatie	Gebruik uitsluitend toegestaan in afgesloten ruimtes

De regelgeving van individuele landen zijn te allen tijde onderhevig aan verandering. Het wordt aanbevolen dat de gebruiker zich informeert bij de relevante agentschappen over de huidige stand van nationale regelgeving met betrekking tot 2.4 GHz en 5 GHz Wifi.

Het apparaat voldoet aan de RF-specificatie als het apparaat wordt gebruikt op 20 cm afstand van uw lichaam.

Vorgestelde schrijfwijze:

Volgens Artikel 10(10) van Richtlijn 2014/53/EU toont de verpakking dat deze radio-apparatuur onderhevig is aan sommige beperkingen wanneer op de markt gebracht in België (BE), Bulgarije (BG), de Tsjechische Republiek (CZ), Denemarken (DK), Duitsland (DE), Estland (EE), Ierland (IE), Griekenland (EL), Spanje (ES), Frankrijk (FR), Kroatië (HR), Italië (IT), Cyprus (CY), Letland (LV), Litouwen (LT), Luxemburg (LU), Hongarije (HU), Malta (MT), Nederland (NL), Oostenrijk (AT), Polen (PL), Portugal (PT), Roemenië (RO), Slovenië (SI), Slowakije (SK), Finland (FI), Zweden (SE), het Verenigd Koninkrijk (UK(NI)), Turkije (TR), Noorwegen (NO), Zwitserland (CH), IJsland (IS) en Liechtenstein (LI). De WLAN-functie voor dit apparaat is beperkt tot gebruik uitsluitend binnenshuis wanneer het bediend wordt binnen het 5150 tot 5350 MHz-frequentiebereik.

De termen HDMI, HDMI High-Definition Multimedia Interface, HDMI Trade Dress en de HDMI-logo's zijn handelsmerken of gedeponeerde handelsmerken van HDMI Licensing Administrator, Inc.



Gefabriceerd onder licentie van Dolby Laboratories. Dolby, Dolby Audio en het dubbele-D-symbool zijn handelsmerken van Dolby Laboratories Licensing Corporation. Vertrouwelijke ongepubliceerde werken. Copyright © 2012-2024 Dolby Laboratories. Alle rechten voorbehouden.



Dit product bevat gratis software dat is onderworpen aan de GNU General Public License (GPL) en/of de GNU Lesser General Public License (LGPL). U mag dit opnieuw verspreiden onder de voorwaarden van de GNU General Public License of de GNU Lesser General Public License zoals gepubliceerd door de Free Software Foundation, ofwel in overeenstemming met Versie 2 van (naar uw keuze) iedere latere versie.

Dit programma is gepubliceerd in de hoop dat het nuttig is voor u maar ZONDER ENIGE GARANTIE en in het bijzonder zonder de impliciete garantie van GEREED ZIJN VOOR DE MARKT of GEBRUIK VOOR EEN BEPAALD DOEL. Details vindt u in de GNU General Public License (GPL) en de GNU Lesser General Public License (LGPL). U kunt de software verkrijgen bij de klantenservice van Imtron GmbH (via e-mail aan contact@imtron.eu of via het postadres IMTRON GmbH, Media-Saturn-Straße 1, 85053 Ingolstadt, Duitsland). U kunt de GNU General Public License (GPL) en de GNU Lesser General Public License (LGPL) downloaden via www.gnu.org/licenses/.

Dit apparaat is uitsluitend geschikt voor gebruik in gesloten ruimtes. Dit apparaat mag worden gebruikt in alle EU-landen.

Imtron GmbH verklaart hierbij dat de radio-apparatuur PTV 32GQF-5026T voldoet aan de EU-richtlijn 2014/53/EU. Klik op de volgende link om de volledige tekst te lezen van de EU-Conformiteitsverklaring: <https://www.peaq-online.com/downloads>.

Je kunt de Europese Product Database (EPREL) raadplegen voor informatie over het model via de link <https://eprel.ec.europa.eu/qr/2537839>. Je kunt ook de QR-code op het energielabel scannen.

PEAQ

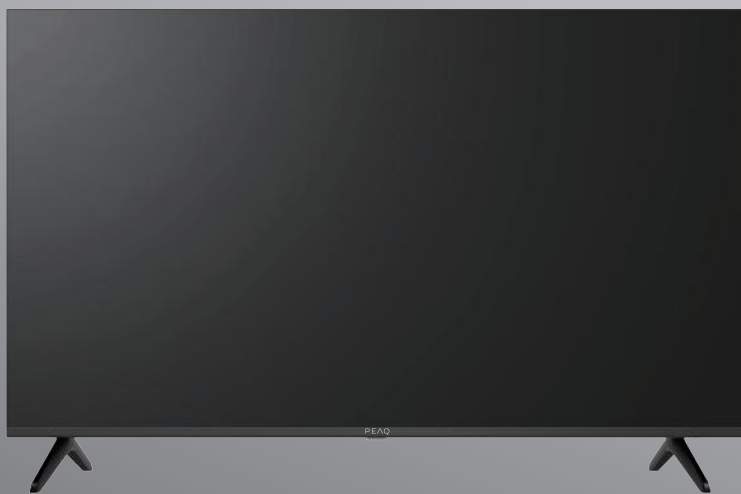

PTV 32GQF-5026T

DE Bedienungsanleitung
EN User Manual
FR Mode d'emploi
ES Manual de instrucciones

HU Kezelési leírás
IT Manuale dell'utente
NL Gebruiksaanwijzing
PL Instrukcja obsługi

Spis treści

Wprowadzenie	3
Informacje dotyczące bezpieczeństwa	3
Podłączenie anteny	6
Podstawy obsługi	9
Sterowanie i obsługa telewizora	9
Pilot.....	10
Kreator konfiguracji początkowej.....	11
Ekran główny	14
Aplikacje.....	15
Funkcje menu	16
Korzystanie z ustawień systemowych	17
Dodatkowe informacje	27
Specyfikacja.....	28
Licencje	30



Wprowadzenie

Rysunki i ilustracje zawarte w niniejszym podręczniku użytkownika są poglądowe i mogą odbiegać od wyglądu konkretnego produktu. Budowa i specyfikacja produktu mogą ulec zmianie bez uprzedzenia.

Dziękujemy za wybranie naszego produktu. Wkrótce będziesz cieszyć się nowym telewizorem. Przeczytaj uważnie poniższe instrukcje. Zawierają one ważne informacje, które pomogą Ci w pełni wykorzystać możliwości telewizora oraz zapewnią bezpieczną i prawidłową instalację i obsługę.

System operacyjny Google TV jest okresowo aktualizowany. Zawarte w tej instrukcji obrazy, polecenia, nazwy i lokalizacje elementów menu mogą więc różnić się od tego, co widać na ekranie.

Informacje dotyczące bezpieczeństwa

	PRZESTROGA RYZIKO PORAŻENIA PRADEM ELEKTRYCZNYM NIE OTWIERAJ	
PRZESTROGA: ABY ZMNIJSZYĆ RYZYKO PORAŻENIA PRADEM, NIE ZDEJMUJ POKRYWY (ANI TYLNEJ CZĘŚCI). WEWNĄTRZ NIE MA CZĘŚCI, KTÓRE MOGĄ BYĆ NAPRAWIANE PRZEZ UŻYTKOWNIKA. NAPRAWY NALEŻY POWIERZAĆ WYŁĄCZNIE WYKWALIFIKOWANYM PRACOWNIKOM SERWISOWYM.		

W przypadku ekstremalnych warunków pogodowych (burze, wyładowania atmosferyczne) i długich okresów bezczynności (wyjazd na wakacje) odłącz telewizor od głównego źródła zasilania.

Główne złącze zasilania musi pozostać dostępne podczas instalacji, aby w razie potrzeby można było odłączyć urządzenie. W trybie czuwania urządzenie nadal pobiera energię.

Uwaga: Postępuj zgodnie z instrukcjami wyświetlanymi na ekranie, aby obsługiwać powiązane funkcje.

WAŻNA INFORMACJA – Przed przystąpieniem do instalacji lub obsługi przeczytaj w całości niniejszą instrukcję.

! OSTRZEŻENIE: To urządzenie jest przeznaczone do użytku przez osoby (w tym dzieci), które są w stanie obsługiwać urządzenie bez nadzoru lub mają odpowiednie doświadczenie w obsłudze takiego urządzenia bez nadzoru, chyba że są one nadzorowane lub zostały poinstruowane w zakresie korzystania z urządzenia przez osobę odpowiedzialną za ich bezpieczeństwo.



- **Uwaga!** W przypadku awarii spowodowanej wyładowaniami elektrostatycznymi i chwilowymi przepięciami elektrycznymi odłącz urządzenie i podłącz je ponownie.
- Używaj tego telewizora na wysokości poniżej 2000 metrów nad poziomem morza, w suchych miejscach oraz w regionach o klimacie umiarkowanym lub tropikalnym.
- Telewizor jest przeznaczony do użytku domowego i podobnego użytku ogólnego, ale może być również używany w miejscach publicznych.
- W celu zapewnienia wentylacji pozostaw co najmniej 5 cm wolnej przestrzeni wokół telewizora.
- Wentylacja nie może być utrudniona przez przykrycie lub blokowanie otworów wentylacyjnych takimi przedmiotami jak gazety, serwetki, zasłony itd.
- Wtyczka przewodu zasilającego powinna być łatwo dostępna. Nie umieszczaj telewizora, mebli itp. na przewodzie zasilającym. Uszkodzony przewód zasilający / wtyczka może spowodować pożar lub porażenie prądem. Trzymaj przewód zasilający za wtyczkę, nie odłączaj telewizora, ciągnąc za przewód zasilający. Nigdy nie dotykaj przewodu zasilającego / wtyczki mokrymi rękami, ponieważ może to spowodować zwarcie lub porażenie prądem. Nigdy nie zawiązuj węzła na przewodzie zasilającym ani nie wiąż go z innymi przewodami. W przypadku uszkodzenia przewód należy wymienić, mogą to zrobić tylko wykwalifikowane osoby.
- Nie narażaj telewizora na kapanie lub rozpryskiwanie płynów i nie umieszczaj przedmiotów wypełnionych płynami, takich jak wazon, kubki itp. na telewizorze lub nad nim (np. na półkach nad urządzeniem).
- Nie wystawiaj telewizora na bezpośrednie działanie promieni słonecznych ani nie umieszczaj otwartego ognia, takiego jak zapalone świece, na górze lub w pobliżu telewizora.
- Nie umieszczaj w pobliżu telewizora żadnych źródeł ciepła, takich jak grzejniki elektryczne, kaloryfery itp.
- Nie umieszczaj telewizora na podłodze ani na pochtych powierzchniach.

- Aby uniknąć ryzyka uduszenia, przechowuj plastikowe torby poza zasięgiem niemowląt, dzieci i zwierząt domowych.
- Ostrożnie przymocuj podstawę do telewizora. Jeśli podstawa jest wyposażona w śruby, dokręć je mocno, aby zapobiec przechylaniu się telewizora. Nie dokręcaj zbyt mocno śrub i prawidłowo zamontuj gumy podstawy.
- Nie wyrzucaj baterii do ognia ani razem z materiałami niebezpiecznymi lub łatwopalnymi.

OSTRZEŻENIE

- Baterii nie wolno narażać na działanie nadmiernego ciepła, na przykład promieni słonecznych, ognia itp.
- Nadmierna głośność słuchawek wkładanych do ucha lub na uszy może skutkować utratą słuchu.

PRZED WSZYSTKIM – NIGDY nie pozwól nikomu, zwłaszcza dzieciom, naciskać lub uderzać w ekran, wypchać czegokolwiek do otworów i gniazd w obudowie.

 Przewaga	Ryzyko poważnych obrażeń lub śmierci
 Ryzyko porażenia prądem elektrycznym	Zagrożenie związane z niebezpiecznym napięciem
 Konserwacja	Ważny element konserwacji

Telewizor może spaść i spowodować poważne obrażenia ciała a nawet śmierć. Zwykle środki ostrożności pomogą zapobiec typowym obrażeniom ciała, zwłaszcza u dzieci:

- ZAWSZE używaj szafek lub stojaków albo metod montażu zalecanych przez producenta telewizora.
- ZAWSZE korzystaj wyłącznie z mebli, które są w stanie utrzymać ciężar telewizora.
- ZAWSZE upewnij się, że odbiornik telewizyjny nie wystaje poza krawędź mebla, na którym został ustawiony.
- ZAWSZE wyjaśniaj dzieciom, jak niebezpieczne jest wspinanie się na meble, aby dosięgnąć telewizora lub jego przycisków.
- ZAWSZE prowadź przewody i kable podłączone do telewizora w taki sposób, aby nie powodowały zagrożenia potknięciem ani nie można było ich przypadkiem pociągnąć.
- NIGDY nie umieszczaj telewizora na niestabilnym podłożu.
- NIGDY nie umieszczaj telewizora na wysokich meblach (na przykład na szafach lub półkach na książki), jeżeli mebel i telewizor nie zostały dodatkowo przymocowane.
- NIGDY nie umieszczaj telewizora na wyrobach tekstylnych ani innych materiałach umieszczanych pomiędzy telewizorem a meblem, na którym stoi.
- NIGDY nie umieszczaj na telewizorze ani na meblach przedmiotów, które mogą skłaniać małe dzieci do wspinania się na nie, takich jak zabawki i piloty.
- Urządzenie nadaje się wyłącznie do montażu na wysokości ≤ 2 m.

Jeżeli poprzedni telewizor zostanie zachowany i będzie przenoszony w inne miejsce, należy zastosować te same powyższe zalecenia.

Aparat podłączony do uziemienia ochronnego instalacji budynku poprzez przyłączy MAINS lub poprzez inne urządzenia z podłączeniem do uziemienia ochronnego – oraz do systemu dystrybucji telewizyjnej za pomocą kabla koncentrycznego, mogą w pewnych okolicznościach stwarzać zagrożenie pożarowe. Podłączenie do systemu dystrybucji telewizyjnej musi być zatem możliwe przez urządzenie zapewniające izolację elektryczną poniżej pewnego zakresu częstotliwości (izolator galwaniczny).

Akcesoria w zestawie

- Pilot
- Baterie: 2 x AAA
- Instrukcja obsługi

OSTRZE ENIA DOTYCZ CE MONTA U NA CIANIE

- Przeczytaj instrukcję przed zamontowaniem telewizora na ścianie.
- Zestaw do montażu na ścianie jest opcjonalny. Jeśli nie został dostarczony z telewizorem, możesz go nabyć u lokalnego sprzedawcy.
- Nie montuj telewizora na suficie ani na pochylej ścianie.
- Użyj określonych śrub do montażu na ścianie i innych akcesoriów.
- Dokręć mocno śruby mocujące do ściany, aby zapobiec upadkowi telewizora. Nie dokręcaj śrub zbyt mocno.

Instalacja podstawy i monta na cianie

Monta / demonta podstawy – Przygotowania

Wyjmij podstawę (podstawy) i telewizor z opakowania i umieść telewizor na stole roboczym z panelem ekranu skierowanym w dół na czystej i miękkiej ściereczce (kocu itp.).

- Użyj płaskiego i stabilnego stołu większego niż telewizor.
- Nie trzymaj za ekran.
- Upewnij się, że nie porysujesz ani nie uszkodzisz telewizora.

Monta podstawy

1. Umieść podstawę (podstawy) na wzorze (wzorach) montażu podstawy z tyłu telewizora.
2. Włóż dostarczone śruby i dokręć je delikatnie, aż podstawa zostanie prawidłowo zamocowana.

Demonta podstawy telewizora

Aby zdemontować podstawę w celu zastosowania uchwytu ściennego lub zapakowania telewizora, należy postępować w sposób opisany poniżej.

- Połóż telewizor na stole ekranem do dołu, na czystej i miękkiej tkaninie. Podstawa (podstawy) powinna wystawać poza krawędź powierzchni.
- Odkręć śruby mocujące podstawę(y).
- Zdejmij podstawę(y).

W przypadku korzystania z uchwytu do monta u na cianie

Telewizor jest przystosowany również do montażu na uchwycie ściennym zgodnym ze standardem VESA. Jeśli nie został on dostarczony z telewizorem, skontaktuj się z lokalnym sprzedawcą w celu zakupu zalecanego uchwytu do zawieszenia na ścianie.

Otwory i wymiary do montażu uchwytu ściennego;

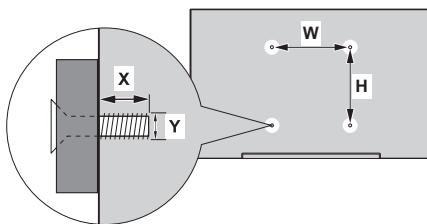

WYMIARY UCHWYTU CIENNEGO VESA		
Rozmiary otworów (mm)	W	l
	100	100
Rozmiary rub		
Długo (X)	min. (mm)	7
	maks. (mm)	10
Gwint (Y)	M4	

Modell: PTV 32GQF-5026T

Podłączenie anteny

Podłącz wtyczkę anteny lub telewizji kablowej do gniazda ANTENNA/CABLE IN (ANT) lub wtyczkę satelitarną do gniazda SATELLITE IN (LNB) znajdującego się z tyłu telewizora.

Tylna strona telewizora

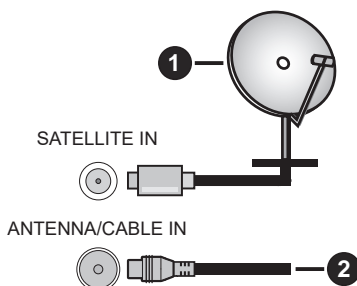

1. Satelita
2. Antena lub kablówka



- Jeśli chcesz podłączyć urządzenie do telewizora, upewnij się, że zarówno telewizor, jak i urządzenie są wyłączone przed wykonaniem jakiegokolwiek połączenia. Po nawiązaniu połączenia możesz włączyć urządzenia i zacząć z nich korzystać.
- Jeśli chcesz podłączyć urządzenie do telewizora, użyj ekranowanego kabla o dobrej jakości, który zapewni kompatybilność elektromagnetyczną produktu i używanego kabla jako całości.

Inne połączenia



- Je li chcesz podłączyć urządzenie zewnętrzne do telewizora, upewnij się, że zarówno telewizor, jak i urządzenie są wyłączone przed wykonaniem jakiegokolwiek połączenia. Po nawiązaniu połączenia możesz wyłączyć urządzenie i zacząć z niego korzystać.
- Je li chcesz podłączyć urządzenie zewnętrzne do telewizora, użyj ekranowanego kabla o dobrej jakości, który zapewni kompatybilność elektromagnetyczną produktu i używanego kabla jako całości.

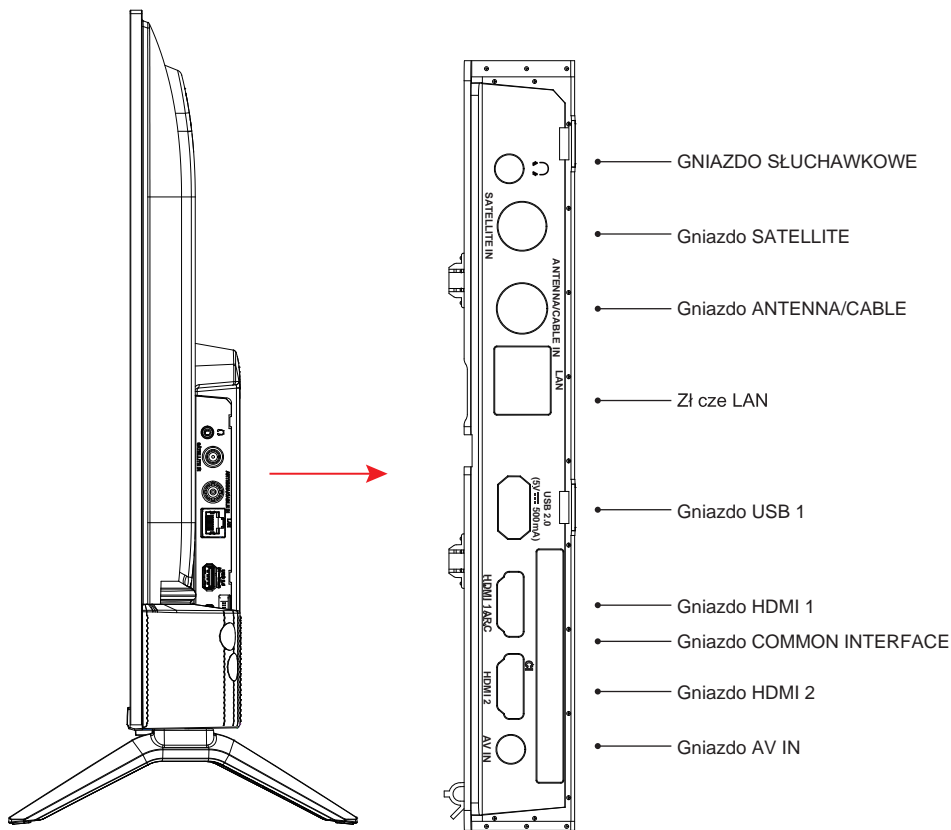

UWAGA: Opcje łączności wejścia/wyjścia mogą się różnić w zależności od modelu.

Wkładaj lub wyjmuj moduł CI tylko wtedy, gdy telewizor jest WYŁĄCZONY. Aby uzyskać szczegółowe informacje na temat ustawień, zapoznaj się z instrukcją obsługi modułu. Wejście USB w telewizorze obsługuje urządzenie do 500 mA. Podłączenie urządzenia o natężeniu prądu powyżej 500 mA może spowodować uszkodzenie telewizora. Podłączając sprężynki za pomocą kabla HDMI do telewizora, zagwarantuj wystarczającą odporność na pasożytnicze promieniowanie czysto i bezpiecznie transmisji sygnałów o wysokiej rozdzielczości.



* Nie dotykaj ani nie zbliżaj się do portu tunera / portu AV / portu słuchawek / gniazd HDMI i chroń urządzenie przed wyładowaniami elektrostatycznymi zakłócającymi te terminale w trybie pracy USB i LAN, ponieważ spowoduje to, że telewizor przestanie działać lub wystąpi błąd. W takim przypadku trzeba ponownie uruchomić telewizor i ręcznie przywrócić oryginalny tryb pracy.

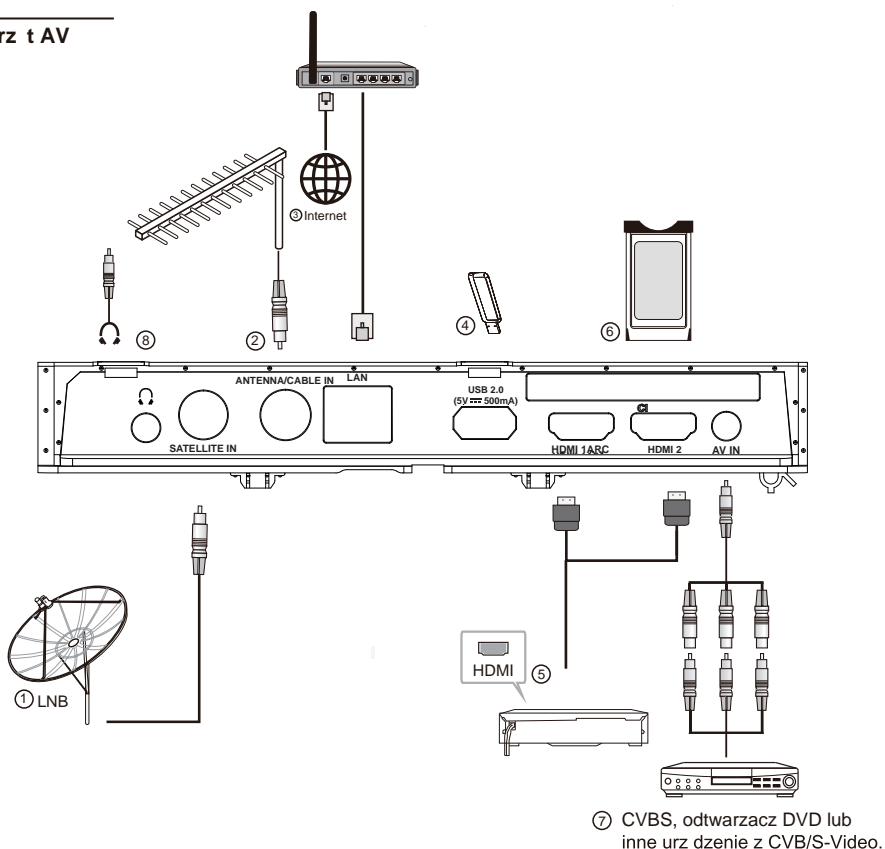

Nr	Nazwa	Opis
1	SATELLITE IN	Do tego gniazda można podłączyć dekodery satelitarne.
2	ANTENNA/CABLE IN	Podłączyć przewód koncentryczny do odbioru sygnału z anteny, sieci kablowej lub dekodera.
3	LAN	Port sieci lokalnej (LAN). Podłączyć kabel LAN do tego portu, aby podłączyć urządzenie z sieci.
4	USB	Port USB. Podłączyć urządzenie pamięci masowej USB w celu odtwarzania plików multimedialnych.
5	HDMI	Podłączyć źródło sygnału wejściowego HDMI, takie jak odtwarzacz DVD, za pośrednictwem interfejsów HDMI.
6	Złącze CZEŃCI	Gniazdo COMMON INTERFACE.
7	AV IN	Podłączyć źródła sygnału audio i wideo przez wejście AV IN. Zaleca się zakup kabla AV z pierścieniem magnetycznym, aby uniknąć zakłóceń sygnału.
8	GNIAZDO SŁUCHAWKOWE	Umożliwia podłączenie słuchawek, przez które podawany będzie dźwięk z telewizora.

UWAGA: Opcje łączności wejścia/wyjścia mogą się różnić w zależności od modelu.

Podstawy obsługi

Włączanie/wyłączanie telewizora

Podłącz zasilanie

WAŻNA INFORMACJA: Ten telewizor jest przystosowany do zasilania prądem przemiennym o napięciu 110-240 V i częstotliwości 50/60 Hz.

Po rozpakowaniu odczekaj, aż telewizor osiągnie temperaturę otoczenia, zanim podłączysz go do zasilania. Podłącz kabel zasilający do gniazda sieciowego. Telewizor przełączy się w tryb gotowości

Włączenie telewizora z trybu gotowości

Jeśli telewizor znajduje się w trybie gotowości, świeci się dioda LED trybu gotowości. Aby włączyć telewizor z trybu gotowości, wybierz jedną z poniższych opcji:

- Naciśnij przycisk gotowości na pilocie zdalnego sterowania.
- Naciśnij przycisk sterowania na telewizorze. Następnie włączy się telewizor.

Aby przełączyć telewizor w tryb gotowości

- Naciśnij przycisk gotowości na pilocie zdalnego sterowania.
- Naciśnij przycisk sterowania na telewizorze, aby wyświetlić menu opcji funkcji.

Nacisnąć: Przesuń

Trzymaj naciśnięty przycisk: Wybierz

Naciśnij  i przytrzymaj przycisk przez około 2 sekundy, telewizor przełączy się w tryb gotowości.

Aby wyłączyć telewizor

Aby całkowicie wyłączyć telewizor, odłącz przewód zasilający od gniazda sieciowego.

Sterowanie i obsługa telewizora

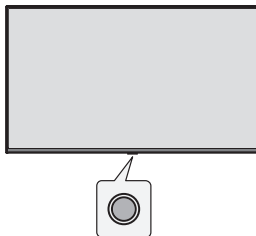

Telewizor jest wyposażony w jeden przycisk sterowania. Ten przycisk pozwala na sterowanie opcjami Wejścia / Zwiększenie-zmniejszenie głośności / Kanał w górę-dół / Wyłączenie stanu gotowości telewizora.
Uwaga: Umieszczenie przycisków sterowania może różnić się w zależności od modelu.

Obsługa za pomocą przycisku sterowania





- Naciśnij przycisk sterowania, aby wyświetlić menu opcji funkcji.
- Następnie wielokrotnie naciśnij ten przycisk, by w razie potrzeby przenieść zaznaczenie na żądaną opcję.
- Naciśnij i przytrzymaj przycisk przez około 2 sekundy, by użyć funkcji, wejść do podmenu lub wybrać opcję.

Włączanie/wyłączanie

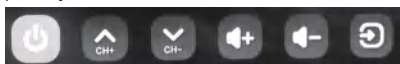
Gdy telewizor jest wyłączony, naciśnij przycisk, by go włączyć.

Gdy telewizor jest włączony, naciśnij na krótko przycisk, a na ekranie pojawi się przycisk wirtualny, jak pokazano poniżej.



-  Wyłączone zasilanie
Aby całkowicie wyłączyć urządzenie, należy wyciągnąć wtyczkę przewodu zasilania z gniazda elektrycznego.
-  Następny kanał  Poprzedni kanał
-  Zwiększyć poziom głośności  Zmniejszenie głośności

- Źródło wejściowe**
Naciśnij na długo opcję źródła wejściowego ekranu, następnie zwolnij przycisk, gdy kursor przejdzie dożądanego źródła.

Pilot

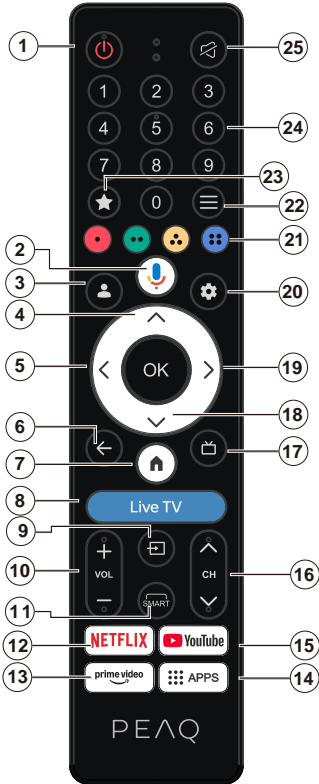

1. Stan gotowości/włączony
2. Aktywuje mikrofon na pilocie
3. Załoguj się do Google TV.
4. Przycisk kierunkowy w górę
5. Przycisk kierunkowy w lewo
6. Powoduje powrót do poprzedniego ekranu menu, cofnięcie się o jeden krok, zamknięcie otwartych okien.
7. Otwiera ekran główny.
8. Otwórz telewizję na żywo.
9. Otwiera listę źródeł sygnału wejściowego.
10. Zwiększa/zmniejsza poziom głośności.
11. Przejście do interfejsu funkcji SMART.
12. Przejście do strony głównej NETFLIX.
13. Przejście do strony głównej Prime Video.
14. Przejście do strony głównej aplikacji.
15. Przejście do strony głównej YouTube.
16. Naciśnij, by przełączać kanały telewizyjne.
17. Przejście do elektronicznego programu telewizyjnego (EPG)
18. Przycisk kierunkowy w dół.
19. Przycisk kierunkowy w prawo.
20. Przejście do menu Korzystanie z systemu TV.
21. Wykonuje wiele operacji odpowiadających wskazówkom dotyczącym obsługi, które są wyświetlane na ekranie menu.
22. Przejście do menu szybkiego dostępu.
23. Ustaw lub wyłącz ulubione kanały.
24. Naciśnij, by wybrać numer.
25. Wyciszanie dźwięku i wyłączanie wyciszenia.

Wkładanie baterii do pilota zdalnego sterowania

Najpierw zdejmij tylną pokrywę, aby odsłonić komorę baterii z tyłu pilota. Włóż dwie baterie AAA o napięciu 1,5 V. Upewnij się, że znaki (+) i (-) są prawidłowo umieszczone (przestrzegaj prawidłowej polaryzacji). Nie używać razem nowych i starych baterii. Wymieniaj tylko na baterie tego samego typu lub równoważne. Załóż pokrywę z powrotem.

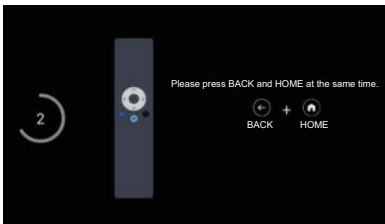

Parowanie pilota z telewizorem

Po włączeniu telewizora po raz pierwszy podczas wstępnego ustawiania zostanie przeprowadzone parowanie pilota. W tym momencie pilot powinien automatycznie sparować się z telewizorem, ale jeśli tak się nie stało, postępuj zgodnie z instrukcjami wyświetlanymi na ekranie, aby go sparować. Jeśli doświadczasz trudności podczas parowania pilota z telewizorem, wyłącz inne urządzenia bezprzewodowe i spróbuj ponownie.

Kreator konfiguracji początkowej

Uwaga: Postępuj zgodnie z instrukcjami wyświetlanymi na ekranie, aby zakończyć proces wstępnej konfiguracji. Użyj przycisków kierunkowych i przycisku Wybierz na pilocie, aby wybrać, ustawić, potwierdzić i kontynuować.

Gdy włączysz telewizor po raz pierwszy, pojawi się kreator, który poprowadzi Cię przez następujące ustawienia początkowe:

Aby pilot działał, musi być sparowany z telewizorem, postępuj zgodnie z instrukcjami wyświetlanymi na ekranie, aby go sparować.

1. Wybierz język

Opcje wyboru języka zostaną wyświetlone na ekranie. Wybierz odpowiedni język z listy i naciśnij OK, aby kontynuować.

2. Wybierz swój region lub kraj

Opcje wyboru regionu \ kraju zostaną wyświetlone na ekranie. Wybierz odpowiedni region \ kraj z listy i naciśnij OK, aby kontynuować.

3. Wybierz sieć Wi-Fi do połączenia, naciśnij i wprowadź hasło, aby potwierdzić pomyślne połączenie.



- Możesz także nacisnąć „Pomiń”, aby ustawić ją w konfiguracji podstawowej telewizji.

Po wybraniu opcji „Skonfiguruj podstawową telewizję”.

4. Połącz z siecią

Jeśli przed wstępną konfiguracją podłączono telewizor do Internetu za pomocą kabla Ethernet, ten krok zostanie pominięty. W przeciwnym razie telewizor wyszuka i wyświetli dostępne sieci bezprzewodowe. Wybierz swoją sieć i naciśnij OK, aby się z nią połączyć. Wybierz Pomiń na liście, aby pominąć ten krok.

5. Przeczytaj i zaakceptuj warunki świadczenia usług i politykę prywatności Google.

Wybierz „Akceptuj”, aby przejść do następnego kroku.

6. Wybierz środowisko.

W następnym kroku konfiguracji wstępnej możesz ustawić tryb środowiskowy telewizora. Zaleca się wybranie opcji „Dom” do użytku domowego.

7. Zapoznaj się z regulaminem i zaakceptuj jego warunki.

Przeczytaj Regulamin, a następnie naciśnij OK, aby potwierdzić i przejść do następnego kroku.

8. Zapoznaj się z informacją o przetwarzaniu danych osobowych i zaakceptuj ją.

Przeczytaj informację o przetwarzaniu danych osobowych, a następnie naciśnij OK, aby potwierdzić i przejść do następnego kroku.

Na następnym ekranie możesz zaznaczyć odpowiednie usługi, a następnie nacisnąć przycisk OK, aby potwierdzić i przejść do następnego kroku, lub wybrać opcję „Zaznacz wszystko i przejdź dalej”, aby przejść do następnego kroku.

9. Zapoznaj się z informacją o plikach cookie i zaakceptuj ją.

Przeczytaj informację o plikach cookie, a następnie naciśnij OK, aby potwierdzić i przejść do następnego kroku.

10. Instalacja kanałów.

Wybierz tryb tunera: antena, kablówka, satelita; typ: Cyfrowy, Analogowy, Wszystkie.

Wybierz „Skanuj”, aby rozpocząć skanowanie. Przed rozpoczęciem wyszukiwania pojawi się prośba o sprawdzenie, czy kabel anteny jest prawidłowo podłączony do gniazda w telewizorze. Możesz również pominąć ten krok, wybierając opcję „Pomiń” na ekranie.

Uwaga: Pamiętaj, że proces skanowania zajmie trochę czasu.

11. Sprawdź ustawienia.

Po zakończeniu konfiguracji na ekranie pojawi się napis [Sprawdź ustawienia] i naciśnij przycisk OK, aby zakończyć konfigurację wstępną. Możesz także wrócić do poprzedniego kroku i wprowadzić zmiany.

Po wybraniu opcji „Skonfiguruj Google TV”.

4. Skonfiguruj za pomocą aplikacji Google Home.

Możesz spróbować skonfigurować telewizor za pomocą telefonu.

Najpierw włóż Bluetooth w telefonie (Uwaga: Upewnij się, że w telefonie zainstalowana jest aplikacja Google Home). Przejdź do aplikacji Google Home na telefonie, znajdź swój telewizor i dotknij opcji Połącz. Po podłączeniu zeskanuj kod QR na telewizorze za pomocą telefonu komórkowego.

Gdy telefon jest podłączony do telewizora, możesz skonfigurować telewizor za pomocą telefonu (połącz się z Wi-Fi i wprowadź konto Google), a telewizor automatycznie uzyska informacje o Wi-Fi i koncie Google w telefonie.

Możesz także użyć pilota do skonfigurowania telewizora i zalogowania się na swoje konto Google.

Naciśnij ✓ i OK, aby przejść do następnego kroku.

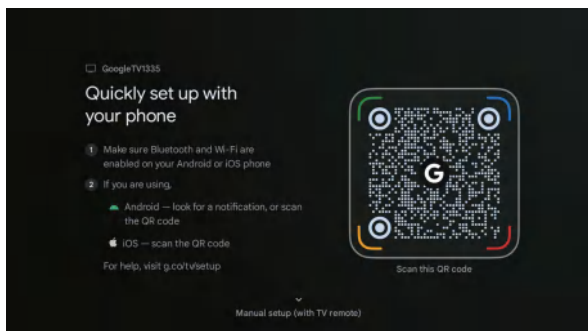

5. Połącz się z siecią

Jeśli przed wstąpieniem konfiguracji podłączono telewizor do Internetu za pomocą kabla Ethernet, ten krok zostanie pominięty. W przeciwnym razie telewizor wyszuka i wyświetli dostępne sieci bezprzewodowe. Wybierz swoją sieć i naciśnij OK, aby się z nią połączyć.

Uwaga: Aby korzystać z GOOGLE TV, musisz połączyć się z siecią Wi-Fi.

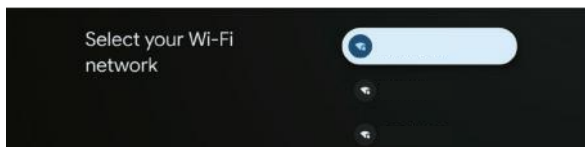

6. Zaloguj się za pomocą konta Google

Możesz zalogować się na konto Google na następnym ekranie. Aby korzystać z usług Google, musisz zalogować się na konto Google. Jeśli nie masz jeszcze konta Google, możesz je utworzyć za pomocą opcji „Utwórz konto”.

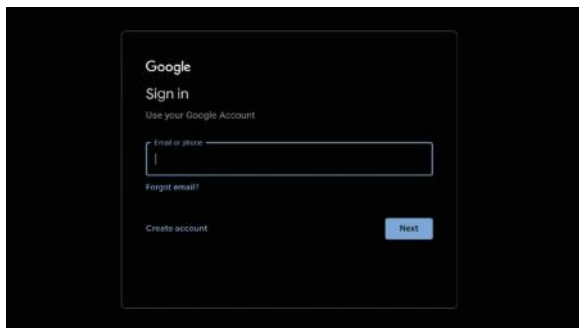

7. Przeczytaj i zaakceptuj warunki świadczenia usług i politykę prywatności Google.

Wybierz „Akceptuj”, aby przejść do następnego kroku.

8. Przeszukaj wszystkie swoje aplikacje telewizyjne.

Wybierz „Zezwól” lub „Nie, dziękuję”, aby przejść do następnego kroku.



9. Wybierz swoje usługi.

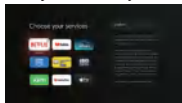

10. Wybierz rodzaj tunera.

W następnym kroku konfiguracji wstępnie jest ustawiony tryb tunera telewizora. Zaleca się wybranie opcji „Dom” do użytku domowego.

11. Zapoznaj się z regulaminem i zaakceptuj jego warunki.

Przeczytaj regulamin, a następnie naciśnij OK, aby potwierdzić i przejść do następnego kroku.

12. Zapoznaj się z informacją o przetwarzaniu danych osobowych i zaakceptuj ją.

Przeczytaj informację o przetwarzaniu danych osobowych, a następnie naciśnij OK, aby potwierdzić i przejść do następnego kroku.

Na następnym ekranie możesz zaznaczyć odpowiednie usługi, a następnie nacisnąć przycisk OK, aby potwierdzić i przejść do następnego kroku, lub wybrać opcję „Zaznacz wszystko i przejdź dalej”, aby przejść do następnego kroku.

13. Zapoznaj się z informacją o plikach cookie i zaakceptuj ją.

Przeczytaj informację o plikach cookie, a następnie naciśnij OK, aby potwierdzić i przejść do następnego kroku.

14. Instalacja kanałów.

Wybierz tryb tunera: antena, kablówka, satelita; typ: Cyfrowy, Analogowy, Wszystkie.

Wybierz „Skanuj”, aby rozpocząć skanowanie. Przed rozpoczęciem wyszukiwania pojawi się próba o sprawdzenie, czy kabel anteny jest prawidłowo podłączony do gniazda w telewizorze. Możesz również pominąć ten krok, wybierając opcję „Pomiń” na ekranie.

Uwaga: Pamiętaj, że proces skanowania zajmie trochę czasu.

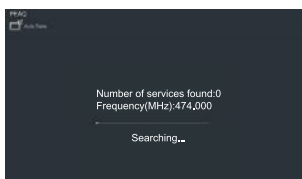
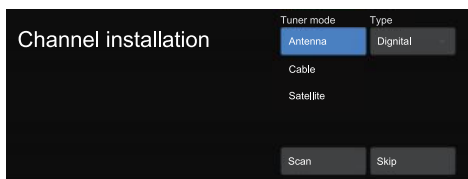

15. Sprawdź ustawienia.

Po zakończeniu konfiguracji na ekranie pojawi się napis [Sprawdź ustawienia] i naciśnij przycisk OK, aby zakończyć konfigurację wstępną. Możesz także wrócić do poprzedniego kroku i wprowadzić zmiany.

16. Sprawdź ustawienia.

Po zakończeniu konfiguracji na ekranie pojawi się napis [Sprawdź ustawienia] i naciśnij przycisk OK, aby zakończyć konfigurację wstępną. Możesz także wrócić do poprzedniego kroku i wprowadzić zmiany.

17. Instalowanie aplikacji.

Uwaga: Po nawiązaniu połączenia z Internetem telewizor wyszuka aktualizacje oprogramowania i pobierze jego najnowsze wersje, jeśli są dostępne. Należy pamiętać, że może to zająć nieco czasu.

Konfiguracja została zakończona i telewizor jest gotowy do użytku.

Uwaga: Jeśli strojenie nie powiodło się, sprawdź podłączenie kabla RF, a następnie postępuj zgodnie z instrukcjami wyświetlanymi na ekranie.



Ekran główny

Główny ekran jest centralnym elementem telewizora. Naciśnij przycisk Home na pilocie, aby wyświetlić ekran główny. Z poziomu ekranu głównego można uruchomić którąkolwiek aplikację, przełączyć kanał telewizyjny, obejrzeć film lub przełączyć na podłączony urządzenie bezprzewodowo. W zależności od ustawienia TV i wyboru kraju podczas wstępnej konfiguracji na ekranie głównym mogą być wyświetlane odmienne elementy. Można przewijać po opcjach i zawartości ekranu głównego za pomocą przycisków kierunkowych. Po umieszczeniu wskaźnika na danej ikonie zostaną wyświetlone informacje o wybranej zawartości. Dostępne opcje i zawartość mogą różnić się w zależności od stanu połączenia sieciowego telewizora i czy konto jest zalogowane do usługi Google.

Naciśnij , aby wyświetlić stronę główną.

Naciśnij  /  /  / , aby wybrać ikony z listy na ekranie.

Naciśnij **OK**, aby wybrać daną opcję.

Naciśnij  lub , aby wyjść z listy aplikacji.

Uwaga:

Po nawiązaniu połączenia z Internetem Google udostępni ją online i będzie ją od czasu do czasu aktualizować. Ten obraz jest tylko przykładem, a rzeczywisty wygląd Google push będzie dominujący.

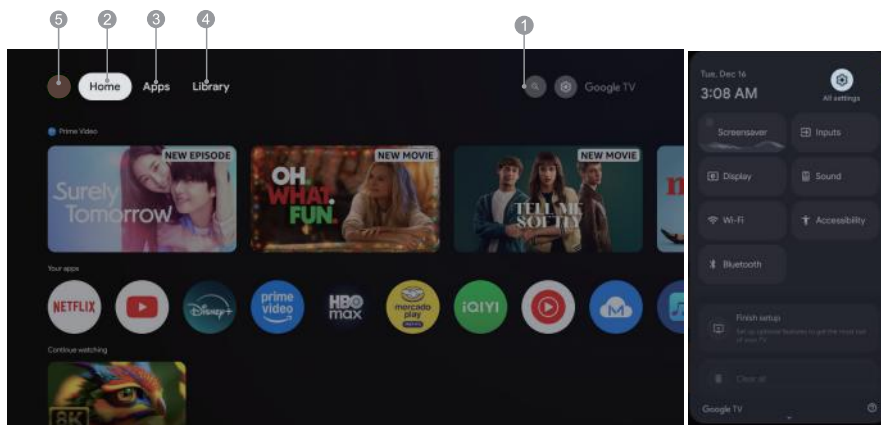











1. Wyszukaj: przytrzymaj przycisk asystenta i mów Wyszukuj filmy, programy, aplikacje i nie tylko.
2. Strona główna: wybierz ikony z listy ekranów.
3. Aplikacje: stwórz i do wyświetlenia listy ulubionych aplikacji lub uzyskiwania dostępu do sklepu z aplikacjami.
4. Biblioteka: Twoja biblioteka jest pusta, znajdź swoje zakupy, wypożyczenia i oglądaj wymienione treści w telewizji mobilnej i Internecie.
5. : Można dodać konta użytkowników.

Uwaga:

1. Funkcje i zawartość „Strony głównej” może się różnić w zależności od kraju lub modelu telewizora.
2. Przed używaniem funkcji sieciowych na stronie głównej, takich jak aplikacje sieciowe itp., należy połączyć telewizor z siecią.
3. Prawa autorskie do ikon należą do dostawców aplikacji.



Aplikacje

Menu->Ustawienia->Aplikacje.

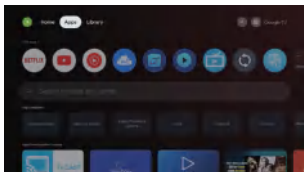
1. Naciśnij , aby wyświetlić stronę główną.
2. Naciśnij  / , aby wybrać [Aplikacje] z listy na ekranie.
3. Naciśnij , aby wybrać opcję „Wyszukaj aplikacje i gry”, a następnie naciśnij przycisk OK, aby potwierdzić wybór.
4. Naciśnij  /  / , aby użyć wirtualnego przycisku na ekranie, wprowadź aplikację, którą chcesz wyszukać, i wybierz , aby rozpocząć wyszukiwanie.
5. Naciśnij  /  / , aby wybrać aplikację do zainstalowania, a następnie naciśnij OK, aby potwierdzić wybór.
6. Wybierz opcję Zainstaluj. Aplikacja zostanie automatycznie pobrana i zainstalowana (musi być podłączona do sieci).



Odinstaluj aplikacje

1. Przejdź do menu [system], wybierz Aplikacje i naciśnij OK, aby potwierdzić.
2. Wybierz [Zobacz wszystkie aplikacje], naciśnij  /  / , aby wybrać aplikację, którą chcesz usunąć, a następnie naciśnij przycisk OK, aby potwierdzić wybór.
3. Wybierz [Odinstaluj], naciśnij OK, aby potwierdzić.

Możesz także wybrać aplikację, którą chcesz usunąć na stronie głównej, nacisnąć i przytrzymać przycisk OK, a następnie postęp zgodnie z instrukcjami wyświetlanymi na ekranie, aby ją usunąć.

Netflix: Naciśnij ikonę , aby przejść do aplikacji Netflix. Netflix to usługa streamingowa, która umożliwia użytkownikom oglądanie szerokiej gamy nagradzanych programów telewizyjnych, filmów dokumentalnych i wielu innych.

Prime Video: Uzyskaj dostęp do różnych oryginalnych programów Amazon Prime, a także innych popularnych filmów i programów telewizyjnych. Najpierw wybierz opcję <Zarejestruj>, aby zarejestrować telewizor przy użyciu konta Amazon na telewizorze lub na stronie internetowej Amazon.

YouTube: Naciśnij ikonę , aby przejść do aplikacji YouTube. Przeglądaj aplikację, aby oglądać szeroką gamę filmów online.

Fast Cast: Aplikacja, która szybko przesyła treści mobilne do telewizora, umożliwia użytkownikom szybkie przesyłanie treści multimedialnych, takich jak zdjęcia, filmy, muzyka i inne, do terminali telewizyjnych.

Korzystanie z aplikacji Fast Cast:

1. Zeskanuj kod, aby pobrać aplikację mobilną lub wyszukaj „FastCast” w sklepie z aplikacjami.
2. Wyszukaj urządzenie w sieci lokalnej i wybierz swój telewizor. (Telefon komórkowy i telewizor łączy się z tym samym siecią Wi-Fi) Nazwa urządzenia: FastCast dc
3. Wybierz plik multimedialny z telefonu komórkowego przesłany do telewizora.

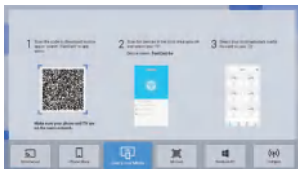

Uwaga:

1. Funkcja ta może być niedostępna dla niektórych urządzeń mobilnych i zależy od chipsetu obsługującego dany format plików.
2. Zalecenia dotyczące środowiska pracy:
A: Zalecenia dotyczące prędkości sieci lokalnej 1 M/S-2 M/S
B: Dotyczy plików: Klatkaż wideo 4K powinien wynosić 30 klatek na sekundę; poniżej rozdzielczości 4K nie ma ograniczeń.
C: Wymagane pliki: MP4, AVI, TS, FLV, f4v, m3u8 (w zależności od obsługiwanego chipsetu)

Odtwarzacz multimedialny: Można przeglądać odpowiednie pliki w pamięci flash USB.

Funkcje menu

Dostęp do kanałów

W trybie telewizora naciskaj przyciski ∇/\wedge pilota lub odpowiadaj ce im przyciski na telewizorze, aby przewija list kanałów.

Wejście

Naci nij przycisk \square , a nast pnie u yj przycisków ∇/\wedge , aby wybra dane ró dło. Potwierd wybór, naciskaj c przycisk OK.

Uwaga: dostępne źródło może się różnić w zależności od modelu.

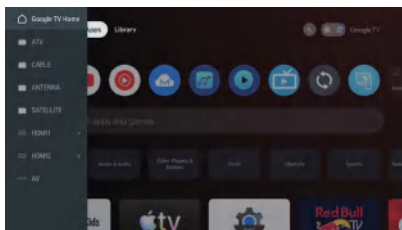

Głośność

Kontrola gło no ci: Naciskaj przyciski \updownarrow pilota lub odpowiadaj ce im przyciski na odbiorniku TV, aby zwi kszy lub zmniejszy gło no .

Wyciszenie d wi ku: Naci nij przycisk speaker , aby tymczasowo wyciszy d wi k. Ponownie naci nij ten przycisk lub przycisk \updownarrow , aby przywróci d wi k.

Zastosowanie

Uwaga: Niektóre funkcje są dostępne tylko w wybranych źródłach. Niektóre modele nie obsługują wszystkich opcji wymienionych w niniejszej instrukcji.

W tym rozdziale przedstawiono menu i ustawienia telewizora. Ka de menu zostało opisane, aby ułatw satysfakcjonuj ce korzystanie z telewizora. Poni ej opisali my sposób korzystania z menu:

1. W trybie telewizora naci nij przycisk \equiv na pilocie, aby wy wietli list szybkiego dost pu.
2. Naciskaj przyciski \langle / \rangle , aby wybra dan pozycj , a nast pnie naci nij przycisk OK, aby otworzy odpowiednie podmenu.
3. W podmenu u yj przycisków \langle / \rangle i OK, aby dostosowa ustawienia, lub u yj przycisków ∇/\wedge , aby wybra pozycj . U yj przycisku OK do wej cia i post puj zgodnie z instrukcjami wy wietlanymi na ekranie lub podr cznikiem.
4. Naci nij \leftarrow , aby powróci do poprzedniego menu.

Uwaga: W zależności od źródła sygnału wyświetlane menu może być inne, sprawdź aktualną sytuację.

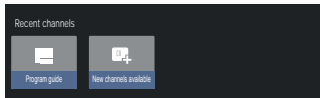

Przewodnik po programie: Przejd do interfejsu EPG, tylko w ró dłach DTV.

Dost pne s nowe kanały: dost pne s nowe kanały, w tym KABLOWE, ANTENOWE i SATELITARNE.

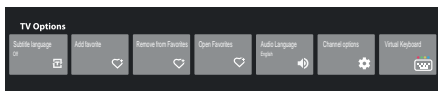

J zyk napisów: dost pne ustawienia: Wył czone, Podstawowe i Dla niedosłysz cych.

Dodaj do ulubionych: dodaj jako ulubiony program.

Usu z ulubionych: usu program z listy ulubionych.

Otwórz Ulubione: otwórz list ulubionych.

J zyk d wi ku: słu y do wyboru j zyka d wi ku.

Opcje kanałów: ustaw opcje funkcji kanału, wybierz opcj Ukryj kanały, Kontrola rodzicielska, Kod PIN CI CAM, Wspólny interfejs, j zyk audio, stan sygnału, licencje open source i wersja.

Klawiatura wirtualna: Wł cz klawiatur wirtualn . Naci nij przycisk \leftarrow , aby j zamkn .

Ponowne uruchomienie

⚙️-> Wszystkie ustawienia -> System-> Informacje -> Ponowne uruchomienie.

Ta sekcja opisuje, jak ponownie uruchomi telewizor.

1. W trybie telewizora naciśnij przycisk ⚙️ na pilocie, aby wyświetlić listę ustawień.
2. Naciśnij \wedge/\vee , aby wybrać System, a następnie naciśnij przycisk OK, aby otworzyć podmenu Informacje.
3. W podmenu naciśnij przycisk OK, aby otworzyć ponowne uruchomienie. Tu możesz wybrać ponowne uruchomienie telewizora.

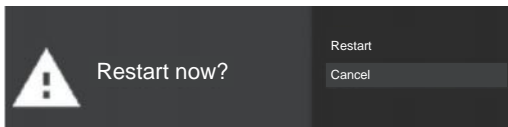

Przywracanie ustawień fabrycznych

⚙️-> Wszystkie ustawienia -> System -> Informacje -> Reset -> Przywracanie ustawień fabrycznych

W submenu przywracania ustawień fabrycznych naciśnij przycisk OK, aby przywrócić ustawienia fabryczne. Tu możesz wybrać przywrócenie ustawień fabrycznych. Ta operacja przywróci domyślne ustawienia urządzenia i usunie wszystkie dane, konta, pliki i pobrane aplikacje.

Korzystanie z ustawień systemowych

W trybie TV naciśnij na pilocie ⚙️, aby wyświetlić Ustawienia Systemowe, a następnie naciśnij przycisk OK, aby przejść do menu Ustawienia Systemowe.

Menu Ustawienia umożliwia skonfigurowanie telewizora zgodnie z własnymi preferencjami. Każde menu zostało opisane, aby ułatwić satysfakcjonujące korzystanie z telewizora.

Uwaga: Niektóre funkcje są dostępne tylko w wybranych źródłach. Niektóre modele nie obsługują wszystkich opcji wymienionych w niniejszej instrukcji.

Skonfiguruj Google TV

Jeśli wybrałeś opcję „Skonfiguruj podstawowy telewizor” podczas konfiguracji, możesz zalogować się na swoje konto Google tutaj.

Możesz to zrobić na dwa sposoby. Najpierw w interfejsie HOME naciśnij przyciski \vee/\wedge , aby wybrać opcję „Skonfiguruj Google TV” i przejdź do następnego kroku.

Uwaga: Przedstawione ilustracje mają charakter poglądowy i referencyjny.

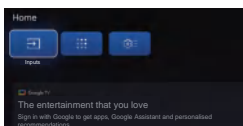

Następnie wybierz opcję „Skonfiguruj Google TV” w ustawieniach. Postępuj zgodnie z instrukcjami, aby zalogować się na swoje konto Google.



Dodaj konto Google

Jeśli jesteś już zalogowany na swoje konto Google, wybierz „Konto i logowanie” w ustawieniach i wybierz „Dodaj konto”, aby dodać konto Google.

Możesz także dodać konto, naciskając okrągły ikon w interfejsie Wybierz HOME.

Kanały i wejścia

Uwaga: Funkcja dostępna tylko w trybie TV. W zależności od źródła sygnału wyświetlane menu może być inne, sprawdź aktualną sytuację.

ATV

W trybie telewizora, 1. Naciśnij przycisk  na pilocie zdalnego sterowania, aby wybrać i przejść do ATV.



2. Naciśnij przycisk  na pilocie zdalnego sterowania, aby wejść do menu ustawień i wybierz opcję „Kanały i wejścia”.

- Kraj i region: Pokaż swój kraj lub region.
- Analogowe skanowanie automatyczne: Naciśnij przycisk OK, aby rozpocząć proces automatycznego wyszukiwania kanałów.

Wyszukiwanie może zająć kilka minut. Możesz nacisnąć przycisk , aby przerwać trwający proces.

- Analogowe skanowanie ręczne:

Naciśnij przycisk OK, aby przejść do interfejsu wyszukiwania ręcznego.



Naciskaj przyciski /, aby ustawić Program, System audio, System kolorów i Człotliwość, a następnie naciśnij przycisk OK na opcji „Człotliwość”, aby rozpocząć skanowanie.

- Organizator kanałów: opcja umożliwia porządkowanie kanałów na liście.

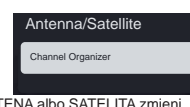
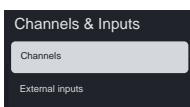
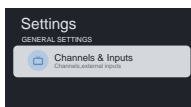
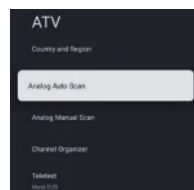
1. Menu->Ustawienia->Kanały i wejścia->ANTENA/SATELITA->Organizator kanałów.



*Pamiętaj, że wyświetlenie ANTENA albo SATELITA zmieni się odpowiednio wraz z aktualnym trybem kanałów TV.

2. Naciśnij , aby wejść do podmenu, możesz użyć przycisków /, aby wybrać opcję ANTENA/SATELITA. W tym kroku możesz zmienić kanał telewizyjny.

Wybierz opcję ANTENA albo SATELITA, naciskaj przycisk OK, aby wejść do podmenu.

Naciśnij , aby przejść na pasek menu i wybrać Organizator Kanałów.



*Pamiętaj, że ta funkcja może działać tylko wówczas, gdy logiczny numer kanału jest wyłączony i jesteś na kanałach typu ANTENA i SATELITA.

Ukryj: wybór tej funkcji powoduje ukrycie danego kanału. Można go odkryć na tym pasku menu.

Edytuj: ta funkcja umożliwia edycję nazwy i numeru kanału.

Usuń: usuwa dany kanał.

Przenieś: po wybraniu funkcji Przenieś naciśnij przycisk OK, aby wybrać kanał, który chcesz przenieść, następnie naciśnij niebieski przycisk na pilocie zdalnego sterowania, aby wyświetlić kursor. Przesuwaj kursor do góry i na dół, aby wybrać pozycję, którą chcesz przenieść i na koniec naciśnij przycisk OK w celu potwierdzenia. Wyczyść wszystkie: czyści wszystkie kanały.

Wejścia

Ustawienia HDMI CEC:

Sterowanie CEC: dostępne ustawienia to WŁ. lub WYŁ.

Automatyczne wyłączenie urządzenia: dostępne ustawienia to WŁ. lub WYŁ.

Automatyczne włączenie telewizora: dostępne ustawienia to WŁ. lub WYŁ.

Lista urządzeń CEC: służy do włączenia urządzeń HDMI i sterowania nimi, jeżeli zostanie wybrane ustawienie [WŁ. cz].

KABLÓWKA

Naciśnij przycisk **[F4]** na pilocie zdalnego sterowania, aby wybrać i wejść do opcji Kabłowka, przejdź do ekranu Cyfrowe strojenie kablowe.

- Kraj lub region: Pokaż swój kraj lub region.
- Automatyczne wyszukiwanie: Naciśnij przycisk OK, aby przejść do interfejsu wyszukiwania regionalnego.



Wybierz operatora z listy.

Po wybraniu jednego operatora możesz użyć przycisków **↓/↑**, aby wybrać częstotliwość (MHz), którą można ustawić automatycznie lub regionalnie. Użyj przycisków **↓/↑**, aby wybrać opcję Identyfikator sieci, którą można ustawić jako automatycznie lub regionalnie. Następnie wybierz Start, aby rozpocząć proces automatycznego wyszukiwania kanałów.

Po wybraniu opcji „Inne” użyj przycisków **↓/↑**, aby wybrać typ skanowania jako Pełne skanowanie, Szybkie skanowanie i Skanowanie sieciowe, a następnie wybierz Start, aby rozpocząć automatyczny proces wyszukiwania.

Wyszukiwanie może trwać kilka minut. Możesz nacisnąć przycisk **←**, aby przerwać trwający proces.

- Regionalne wyszukiwanie:
Naciskaj przyciski **^/~/</>**, aby ustawić numer kanału i częstotliwość (kHz), a następnie wybierz opcję Rozpocznij skanowanie, aby rozpocząć wyszukiwanie kanału.
- Logiczny numer kanału: dostępne ustawienia: Wł. lub Wył. Jeśli włączona jest opcja LCN, można sortować kanały grupowo.
- Automatyczna aktualizacja usług: dostępne ustawienia: Wł. lub Wył.



ANTENNA

Naciśnij przycisk **[F4]** na pilocie zdalnego sterowania, aby wybrać i wejść do opcji Antena, przejdź do ekranu Cyfrowe strojenie antenowe.

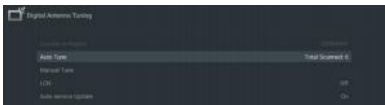

- Kraj i region: Pokaż swój kraj lub region.
- Automatyczne wyszukiwanie: Naciśnij przycisk OK, aby rozpocząć proces automatycznego wyszukiwania kanałów. Wyszukiwanie może trwać kilka minut. Możesz nacisnąć przycisk **←**, aby przerwać trwający proces.

• Regionalne wyszukiwanie:

Naciskaj przyciski **^/~/</>**, aby ustawić numer kanału, częstotliwość (kHz) i szerokość pasma (M), a następnie wybierz opcję Rozpocznij skanowanie, aby rozpocząć wyszukiwanie kanału.

- Logiczny numer kanału: dostępne ustawienia: Wł. lub Wył.
- Automatyczna aktualizacja usług: dostępne ustawienia: Wł. lub Wył.

Edytowanie kanałów

Naciśnij  na pilocie zdalnego sterowania, aby wybrać ATV / antenę / kablówkę lub satelitę i wejść.

Ustawienia -> Kanały i wejścia -> Kanały -> ATV / antena / kablówka lub satelita -> organizator kanałów, naciśnij OK, by wejść do interfejsu.

- Kiedy oglądasz kanał w opcji ATV / antena / kablówka, naciśnij lewy przycisk w kierunku pilota zdalnego sterowania, aby szybko przejść do Organizatora kanałów.

Wybierz jedną z list kanałów i naciśnij OK. Wyświetlą się opcje edytowania kanału.

(Opcje zawierają: Ukryj, Edytuj, Usuń, Przenieś, Wyczyść wszystko).

Te opcje są dostępne tylko, gdy LCN jest wyłączone.

(Ustawienia -> Kanały i wejścia -> Kanały -> ATV / antena / kablówka lub satelita -> LCN-> Włącz/wyłącz)

- Ukryte kanały

Po wybraniu kanał zostanie ukryty i nie będzie wyświetlany na liście.

(By przejść do ukrytego kanału, naciśnij przycisk z numerem kanału na pilocie)

- Edytuj kanały

Wybierz kanał (jeden lub więcej) i naciśnij  w górę i w dół, by przesunąć go do pozycji, gdzie chcesz go wstawić.

(Naciśnij klawiaturę wirtualną  na pilocie, a pojawi się niebieski przycisk)

- Usuń kanały

Usuwa wybrany kanał.

- Przenieś kanały

Wybierz kanał i naciśnij  w górę i w dół do żądanej pozycji.

(Naciśnij klawiaturę wirtualną  na pilocie, a pojawi się niebieski przycisk)

- Wyczyść wszystkie kanały

Po wybraniuyczyści listę kanałów.

Uwaga

Te kroki są możliwe tylko podczas używania połączenia anteny/kablowego. W przypadku satelity upewnij się, że LCN jest wyłączone. Jest to możliwe tylko dla kanałów wyszukiwanych ręcznie.

SATELITA

Naciśnij przycisk  na pilocie zdalnego sterowania, aby wybrać i wejść do opcji Satelita, przejdź do ekranu Cyfrowe strojenie satelitarne.

- Kraj i region: Pokaż swój kraj lub region.
- Strojenie satelitarne:

1. Skanowanie automatyczne

Naciśnij OK, aby przejść do interfejsu wyszukiwania satelitów, wybierz odpowiedniego satelitę w kolumnie SATELITA po lewej stronie. Naciśnij przycisk wirtualnej klawiatury na pilocie zdalnego sterowania, na ekranie pojawi się cyfrowy pilot zdalnego sterowania, wybierz niebieski przycisk, a pojawi się interfejs wyszukiwania kanałów.

Tryb skanowania: dostępne ustawienia: Sieć, Domyślne lub Skanowanie w ciemno.

Typ kanału: dostępne ustawienia: Wszystkie kanały lub Kanały FTA.

Uwaga: Opcje trybu skanowania i typu kanału można łączyć w dowolny sposób.

Po pomyślnym połączeniu wybierz Enter, aby rozpocząć proces automatycznego wyszukiwania.

Wyszukiwanie może zająć kilka minut. Możesz nacisnąć przycisk , aby przerwać trwający proces.

2. Skanowanie ręczne

Naciśnij OK, aby przejść do interfejsu wyszukiwania satelitów, wybierz odpowiedniego satelitę w kolumnie SATELITA po lewej stronie, wybierz odpowiedni transponder w kolumnie Transponder pośrodku i wybierz odpowiedni typ LNB w prawej kolumnie.

Po wprowadzeniu odpowiednich parametrów Poziom sygnału i Jakość sygnału powinny być wyświetlane z niebieskim paskiem sygnału, a jeśli sygnał jest normalny, Poziom sygnału i Jakość sygnału powinny być większe niż 80.

Naciśnij przycisk wirtualnej klawiatury na pilocie zdalnego sterowania, na ekranie pojawi się cyfrowy pilot zdalnego sterowania, wybierz niebieski przycisk, a pojawi się interfejs wyszukiwania kanałów.

Tryb skanowania: dostępne ustawienia: Sieć, Domyślne lub Skanowanie w ciemno.

Typ kanału: dostępne ustawienia: Wszystkie kanały lub Kanały FTA.

Uwaga: Opcje trybu skanowania i typu kanału można łączyć w dowolny sposób.

Po pomyślnym połączeniu wybierz Enter, aby rozpocząć proces automatycznego wyszukiwania.

Wyszukiwanie może zająć kilka minut. Możesz nacisnąć przycisk , aby przerwać trwający proces.

- Automatyczna aktualizacja usług: w opcji Satelita ogólnie wybierz Wł. lub Wyl.
- Logiczny numer kanału: dostępne ustawienia to WŁ. lub WYŁ.

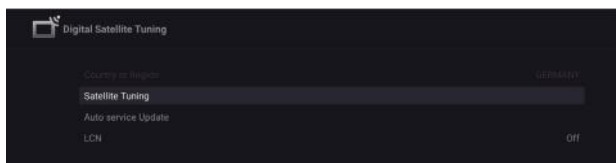

Ekran i dźwięk

⚙️->Wszystkie ustawienia -> Ustawienia -> Ekran i dźwięk.

To menu zawiera wszystkie ustawienia i dostosowania obrazu, ekranu, dźwięku i wyjścia audio.

Ustawienia obrazu

⚙️-> Wszystkie ustawienia -> Ustawienia -> Ekran i dźwięk -> Obraz.

słu y do zmiany trybu obrazu lub ustawie zaawansowanych.

Tryb Obrazu: dost pnie ustawienia: Standard, Dynamiczne, Film, Sport, Gra, Bezpieczne dla wzroku, Uytkownika.

ECO: dost pnie ustawienia: Wył., Niski i Wysoki.

Podświetlenie: dost pnie ustawienia: poziom 0 – 100.

Ustawienia zaawansowane:

Temperatura kolorów: dost pnie ustawienia: Normalne, Ciepłe, Chłodne.

Kontrast dynamiczny: dost pnie ustawienia: Wł. lub WYł.

Tryb HDMI PC/AV: dost pnie ustawienia: Wideo, Komputer i Automatycznie.

Overscan: dost pnie ustawienia: Wł. lub WYł.

Redukcja szumów: dost pnie ustawienia: Wył., Niski, redni,

Wysoki i Auto. Reset obrazu: zresetowanie obrazu.

Gamma: dost pnie ustawienia: 2.2 lub 2.4. (Ta opcja pojawia si , gdy dla trybu obrazu wybrano tryb kinowy)

Ustawienia ekranu:

⚙️-> Wszystkie ustawienia -> Ustawienia -> Ekran i dźwięk -> Ekran.

opcja ta słu y do zmiany ustawie rozmiaru obrazu.

Ustawienia dźwięku

⚙️->Wszystkie ustawienia -> Ustawienia -> Ekran i dźwięk -> Dźwięk.
słu y do zmiany ustawie dźwięku.

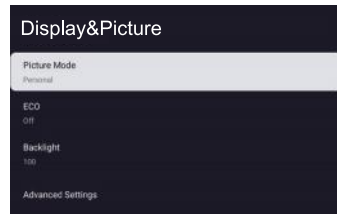
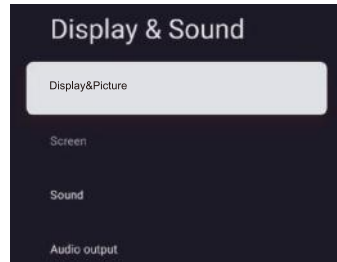

Tryb dźwięku: dostępne ustawienia: Standard, Film, Muzyka, Wiadomo ci i Użytkownika.
Tryb dźwięku przestrzennego: dostępne ustawienia: Dźwięk prosty lub Dźwięk przestrzenny.

Ustawienia zaawansowane:

1. Wzmacniacz dialogów
2. Poziom wzmacniacza dialogów
3. Balans
4. Reset dźwięku

Ustawienia wyjścia audio

⚙️-> Wszystkie ustawienia -> Ustawienia -> Ekran i dźwięk -> Wyjście dźwięku.

Wybierz tę opcję, aby skonfigurować ustawienia dźwięku.

Urządzenie wyjściowe: dostępne ustawienia: Głośnik telewizora i HDMI-ARC.

Typ wyjścia dźwięku: dostępne ustawienia wyjścia dźwięku to PCM, Passthrough, Auto.

Opóźnienie dźwięku cyfrowego (ms): dostępne ustawienia: poziom 0 – 1000.

Głośność dźwięku cyfrowego: dostępne ustawienia: poziom 0 – 100.



Sieć i Internet

⚙️-> Wszystkie ustawienia -> Ustawienia -> Sieć i internet.

Wybierz Wi-Fi albo Ethernet, aby podłączyć monitor do środowiska sieciowego i wykonać Ustawienia sieciowe.

Tutaj wyświetlisz wszystkie dostępne sieci. Tutaj także możesz skonfigurować sieć.

Jeśli telewizor jest podłączony do sieci za pomocą kabla Ethernet lub sieci Wi-Fi nie jest włączona, sieci bezprzewodowe nie będą wyświetlane, a opcje z nimi związane nie będą dostępne.

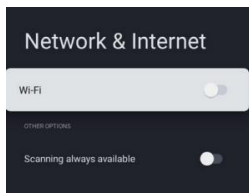

Konta i profile

⚙️-> Wszystkie ustawienia -> Ustawienia -> Konta i profile.

W tej opcji możesz zarządzać kontami Google i je dodawać.

Wybierz konto Google, do którego jesteś zalogowany, a następnie naciśnij przycisk OK, aby wejść do podmenu.

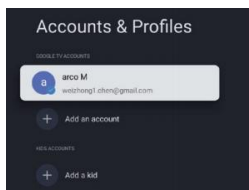

Prywatność

⚙️-> Wszystkie ustawienia -> Ustawienia -> Prywatno .
Wy wiet lub dostosuj ustawienia prywatno ci dla urz dze , kont i aplikacji.

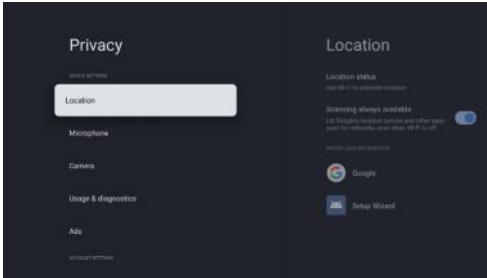

Aplikacje

⚙️-> Wszystkie ustawienia -> Ustawienia -> Aplikacje.
Wy wiet lub dostosuj ustawienia aplikacji.

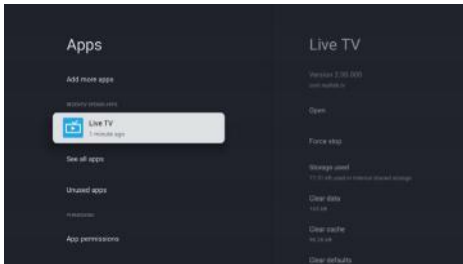

System

⚙️-> Wszystkie ustawienia -> Ustawienia -> System.

W tym menu mo na odczyta informacje i ustawienia telewizora.

Dost pno : dost pne ustawienia: Tryb otoczenia oraz Zasilanie i energia

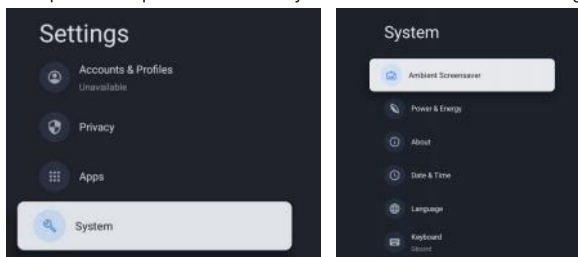

Informacje: Mo esz zaktualizowa system, wy wietla lub zmienia nazw urz dzenia, resetowa i odczytywa informacje o telewizorze.

- Aktualizacja systemu: Zaktualizuj system telewizyjny.
- Nazwa urz dzenia: Wy wietl i zmie nazw telewizora.
- Resetowanie: Resetowanie Google. Po zresetowaniu Twoje konto Google i zainstalowana aplikacja zostan usuni te.

Data i godzina: dost pne ustawienia to Automatyczna data i godzina, Ustaw dat , Ustaw godzin , Ustaw stref czasow i U yj formatu 24-godzinnego.

Uwaga: Ustawianie daty i godziny jest dost pne, gdy opcja Automatyczna data i godzina jest wyłączoa.

J zyk: wybó r j zyk menu zgodnie z potrzebami.

Klawiatura: dost pne ustawienia to Bie ca klawiatura, Ustawienia Gboard i Zarz dzenie klawiaturami.

Pami : wy wietla wewn trzn wspódzielon pami masow , a je li dost pne jest urz dzenie zewn trzne, mo na te wy wietli ustawienia zewn trznej Pami ci masowej.

Tryb otoczenia: ustawienia wygaszaczy ekranu, mo esz wybra obraz, czas przeł czania obrazu, czy pokazywa pogod i dat itp.

Zasilanie i energia: dost pne ustawienia to Zachowanie przy wł czonym zasilaniu, Wygaszacz ekranu i Oszcz dzenie energii.

Transmisja: dost pne ustawienia to Zawsze, Podczas transmitowania lub Nigdy.

D wi ki systemowe: dost pne ustawienia to WŁ. lub WYŁ.

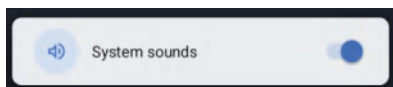

Telewizja: dost pne ustawienia: rodowisko, Wersja wewn trzna, Identyfikator wewn trzny, Informacja o ochronie prywatno ci.

Ponowne uruchomienie: uruchom ponownie telewizor.

Dostępność

⚙️-> Wszystkie ustawienia -> Ustawienia -> Dostępność .



Ustawienia dodatkowe wg preferencji u użytkownika takie jak talkback (czytnik ekranu), skalowanie tekstu, korekcja kolorów, skrót dost pno ci, dost pno klawiatury, przeł cznik dost pu, audiodeskrypcja, napisy, test o du ym kontra cie, Manager usług telewizyjnych itd.

Piloty i akcesoria

⚙️-> Wszystkie ustawienia -> Ustawienia -> Piloty i akcesoria.







Mo esz do telewizora doda dodatkowe głosowe zdalne sterowanie za po rednictwem systemu Google lub mo esz tak e go wymienić , je li poprzedni si zepsuł. Inne urządzenia Bluetooth, takie jak głośniki czy kontrolery do gier, tak e mogą zostać połączone za po rednictwem tej sieci.

UWAGA: W tym menu można włączyć lub wyłączyć funkcję Bluetooth, dodać nowego pilota i akcesoria lub skonfigurować pilota lub akcesorium, które jest już podłączone do telewizora.

Postępuj zgodnie z instrukcjami na ekranie, by sparować . (naciśnij i przytrzymaj przez 5 sekund przyciski  i  na „nowym” pilocie. Po jego wykryciu pojawi się on na liście. Następnie naciśnij OK na „starym” pilocie, by potwierdzić dodanie tego nowego).

UWAGA: Jeśli doświadczasz trudności podczas parowania pilota z telewizorem, wyłącz inne urządzenia bezprzewodowe i spróbuj ponownie.

Aby usunąć informacje parowania pilota zdalnego sterowania Bluetooth, należy wykonać następujące czynności:

1. Naciśnij przycisk , aby wejść na stronę główną .
2. Naciśnij przyciski , aby wybrać , do których chcesz wejść .
3. Naciśnij przyciski , aby wybrać pozycję Piloty i akcesoria i naciśnij przycisk OK, aby do niej wejść .
4. Naciśnij przyciski , aby wybrać opcję usunięcia pilotów lub akcesoriów i naciśnij OK, aby do niej wejść .
5. Naciśnij przyciski , aby wybrać opcję Zapomnij i wybierz ustawienie Tak.

Pomoc i opinie

⚙️-> Wszystkie ustawienia -> Ustawienia -> Pomoc i opinie.

Przejdź do Google lub skorzystaj z ekranu wyszukiwania, aby uzyskać dostęp do Centrum opinii Google.

Dodatkowe informacje

Funkcja automatycznego trybu gotowości zasilania

Telewizor przełącza się automatycznie do trybu gotowości w następujących sytuacjach:

1. Brak sygnału przez 15 minut.
2. W menu [System] włączono funkcję [Automatyczne wyłączenie] (str. 23).

Kontrola rodzicielska

Opcja [Kontrola rodzicielska] jest w [Menu szybkiego dostępu] (str. 16).



1. Przejdź do interfejsu Kontrola rodzicielska.
2. Ustaw nowy 4-cyfrowy kod PIN za pomocą przycisków numerycznych na pilocie lub klawiatury pokazanej poniżej.
3. Potwierdź kod PIN (wprowadź hasło ponownie).

Rozwiązywanie problemów

Przed oddaniem urządzenia do naprawy należy zastosować się do poniższych wskazówek w celu rozwiązania problemu.

Jeżeli wyświetlany jest komunikat o błędzie, należy postępować zgodnie z instrukcjami w komunikacie.

Jeżeli problemu nie uda się rozwiązać, należy zwrócić się o pomoc do lokalnego dystrybutora.

Objawy	Elementy do sprawdzenia i działania do wykonania
„Duch” lub podwójny obraz	Może to być związane z zasłonięciem anteny przez wysokie budynki lub wzgórze. Użycie anteny kierunkowej może poprawić jakość obrazu.
Brak zasilania	<ol style="list-style-type: none">1. Sprawdź, czy przewód zasilający telewizora jest podłączony do gniazda.2. Odłącz telewizor i odczekaj 60 sekund. Następnie ponownie włącz wtyczkę do gniazda i włącz telewizor.
Brak obrazu	<ol style="list-style-type: none">1. Sprawdź połączenia antenowe z tyłu telewizora, aby ustalić, czy są one prawidłowo podłączone do telewizora.2. Możliwe problemy ze stacją nadawczą. Wybierz inny kanał.3. Dostosuj ustawienia kontrastu i jasności.
Dobry obraz, ale brak dźwięku	<ol style="list-style-type: none">1. Zwiększ poziom głośności, naciskając przycisk  + na pilocie lub panelu sterowania telewizora.2. Naciśnij przycisk  na pilocie, aby upewnić się, że wyciszenie jest wyłączone.
Dobry dźwięk, ale słaby kolor	Dostosuj ustawienia kontrastu, koloru i jasności.
Śnieżenie i hałas	Sprawdź połączenie antenowe.
Pozioma linia przerywana	Może to być spowodowane zakłóceniami elektrycznymi (np. suszarka do włosów, pobliskie lampy itp.). Wyłącz sprzęt.
Telewizor nie reaguje na pilota zdalnego sterowania	<ol style="list-style-type: none">1. Sprawdź, czy baterie są sprawne. Wymień w razie potrzeby.2. Oczyszcz soczewkę czujnika pilota na telewizorze.3. Nadal możesz korzystać z przycisków na telewizorze.
Piksele (punkty), które są zawsze ciemne lub zawsze świecą	Telewizor został precyzyjnie wyprodukowany przy użyciu niezwykle zaawansowanej technologii. Czasami jednak piksele mogą nie być wyświetlane poprawnie. Takie zdarzenia są nieodłączną cechą tego typu produktów i nie stanowią o ich wadliwości.

PTV 32GQF-5026T	
Napięcie robocze	110-240 V AC, 50/60 Hz
Pobór mocy (W)	60 W
Wymiary telewizora D x L x H (z nóżką) (mm)	203.3 x 716x 474.8
Wymiary telewizora D x L x H (bez nóżki) (mm)	66.2x 716 x 422.9
Masa netto bez podstawy	4.2KG
Wejście antenowe RF	75 Ω niezbalansowane
Audio	MS12 config Y (Dolby Audio)
Moc wyjściowa audio (WRMS.) (10% całkowitego zniekształcenia harmonicznego (THD))	2 x 8 W
Język menu ekranowego	Wiele opcji
System	DTV: DVB-C/T/T2/S2 ATV: PAL
Zasięg kanału	DTV: DVB-T: 177,5 MHz ~ 226,5 MHz 474 MHz ~ 858 MHz DVB-C: 113 MHz ~ 858 MHz DVB-S/S2: 950 MHz ~ 2150 MHz ATV: 46 MHz ~ 862 MHz
Zakres częstotliwości Wi-Fi (maksymalna moc Wi-Fi)	od 2412 MHz do 2472 MHz (< 100 mW) od 5180 MHz do 5320 MHz (< 100 mW) od 5500 MHz do 5700 MHz (< 100 mW) od 5745 MHz do 5825 MHz (< 25 mW)
Zakres częstotliwości BT (BT – moc maksymalna)	od 2402 MHz do 2480 MHz (< 10 mW)
Wersja oprogramowania (dotyczy lub wyższa)	V02.00018

Uwaga: Niektóre specyfikacje mogą różnić się w zależności od regionu lub modelu.

Ograniczenia krajowe

To urządzenie jest przeznaczone do użytku domowego i/lub biurowego we wszystkich krajach UE (i innych krajach, w których obowiązują odpowiednie wytyczne UE) bez żadnych ograniczeń, z wyjątkiem krajów wymienionych poniżej.

Kraj	Ograniczenie
Bułgaria	Ogólne zezwolenie na użytkowanie na zewnątrz i użytkowanie w obiektach publicznych
Francja	Używaj tylko w zamkniętych pomieszczeniach dla częstotliwości 2454-2483,5 MHz.
Włochy	Wymagane jest ogólne zezwolenie na użytkowanie poza terenem prywatnym.
Grecja	Używaj tylko w zamkniętych pomieszczeniach dla częstotliwości 5470-5725 MHz.
Luksemburg	Ogólne zezwolenie na reklamy i usługi oferowany za pośrednictwem sieci (bez określenia zakresu)
Norwegia	Nadawanie fal radiowych nie jest dozwolone w promieniu 20 km wokół centrum Ny-Ålesund.
Federacja Rosyjska	Dozwolone jest używanie tylko w zamkniętych pomieszczeniach

Przepisy poszczególnych krajów mogą ulec zmianie w dowolnym momencie. Zaleca się, aby użytkownik zwrócił się do odpowiednich agencji z zapytaniem o aktualny stan krajowych przepisów dotyczących sieci Wi-Fi 2,4 GHz i 5 GHz.

Urządzenie jest zgodne ze specyfikacją częstotliwości radiowej, gdy jest używane w odległości 20 cm od ciała.

Sugerowana metoda pisania:

Zgodnie z art. 10 ust. 10 dyrektywy 2014/53/UE opakowanie wskazuje, że to urządzenie radiowe będzie podlegać pewnym ograniczeniom w przypadku wprowadzenia do obrotu w następujących krajach: Belgia (BE), Bułgaria (BG), Republika Czeska (CZ), Dania (DK), Niemcy (DE), Estonia (EE), Irlandia (IE), Grecja (EL), Hiszpania (ES), Francja (FR), Chorwacja (HR), Włochy (IT), Cypr (CY), Łotwa (LV), Litwa (LT), Luksemburg (LU), Węgry (HU), Malta (MT), Holandia (NL), Austria (AT), Polska (PL), Portugalia (PT), Rumunia (RO), Słowenia (SI), Słowacja (SK), Finlandia (FI), Szwecja (SE), Wielka Brytania (UK(NI)), Turcja (TR), Norwegia (NO), Szwajcaria (CH), Islandia (IS) i Liechtenstein (LI). Funkcja WLAN dla tego urządzenia jest ograniczona do użytku wewnątrz pomieszczeń, gdy działa w zakresie częstotliwości od 5150 do 5350 MHz.

Terminy HDMI, HDMI High-Definition Multimedia Interface, HDMI Trade dress oraz logo HDMI są znakami towarowymi lub zastrzeżonymi znakami towarowymi HDMI Licensing Administrator, Inc.



Wyprodukowano na licencji Dolby Laboratories. Dolby, Dolby Audio i symbol z podwójnym symbolem D są znakami towarowymi firmy Dolby Laboratories Licensing Corporation. Nieopublikowane dokumenty poufne. Wszelkie prawa zastrzeżone © 2012-2024 Dolby Laboratories. Wszelkie prawa zastrzeżone.



Ten produkt zawiera bezpłatne oprogramowanie, które podlega Powszechnej Licencji Publicznej GNU (GPL) i/lub Słabszej Powszechnej Licencji Publicznej GNU (LGPL). Można je redystrybuować i/lub publikować na warunkach Powszechnej Licencji Publicznej GNU, lub Słabszej Powszechnej Licencji Publicznej GNU opublikowanych przez Free Software Foundation, zgodnie z wersją 2 lub (według własnego uznania) dowolną późniejszą wersją.

Program ten został udostępniony w nadziei, że okaże się przydatny, ale **BEZ JAKIEJKOLWIEK GWARANCJI**, a w szczególności bez dorozumianej gwarancji **GOTOWOŚCI DO WPROWADZENIA NA RYNEK** lub **WYKORZYSTANIA DO OKREŚLONEGO CELU**. Szczegóły można znaleźć w Powszechnej Licencji Publicznej GNU (GPL) i Słabszej Powszechnej Licencji Publicznej GNU (LGPL). Można uzyskać oprogramowanie od działu obsługi klienta firmy Imtron GmbH (pocztą elektroniczną na adres contact@imtron.eu lub pocztą tradycyjną na adres IMTRON GmbH, Media-Saturn-Straße 1, 85053 Ingolstadt Niemcy). Możesz pobrać Powszechną Licencję Publiczną GNU (GPL) i Mniejszą Powszechną Licencję Publiczną GNU (LGPL) ze strony www.gnu.org/licenses/.

To urządzenie jest przeznaczone wyłącznie do użytku w zamkniętych pomieszczeniach. To urządzenie może być używane we wszystkich krajach UE.

Firma Imtron GmbH niniejszym oświadcza, że urządzenie radiowe PTV 32GQF-5026T spełnia wymagania dyrektywy 2014/53/UE. Kliknij poniższy link, aby przeczytać pełny tekst deklaracji zgodności UE: <https://www.peaq-online.com/downloads>.

Możesz uzyskać dostęp do Europejskiej Bazy Danych Produktów (EPREL), aby uzyskać informacje o modelu za pośrednictwem łącza <https://eprel.ec.europa.eu/qr/2537839>. Możesz też zeskanować kod QR na etykiecie energetycznej.

PEAQ



Imtron GmbH
Media-Saturn-Strasse 1
85053 Ingolstadt
Germany
www.imtron.eu
www.peaq-online.com
contact@imtron.eu

PTV 32GQF-5026T _251210_V01

