



## REDMI Buds 8 Active használati útmutató

Bravophone Kft.

## Termék áttekintése

---

Használat előtt figyelmesen olvassa el ezt a kézikönyvet, és őrizze meg későbbre!

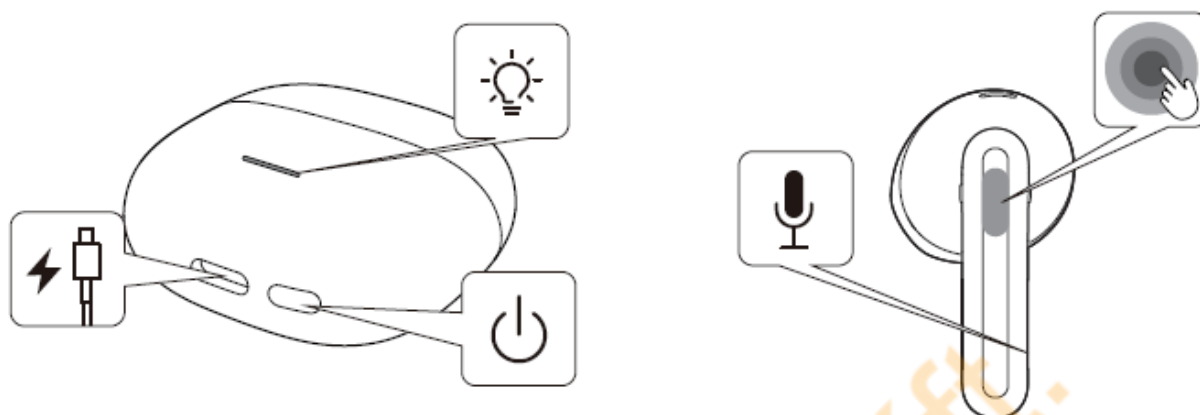

## A csomag tartalma

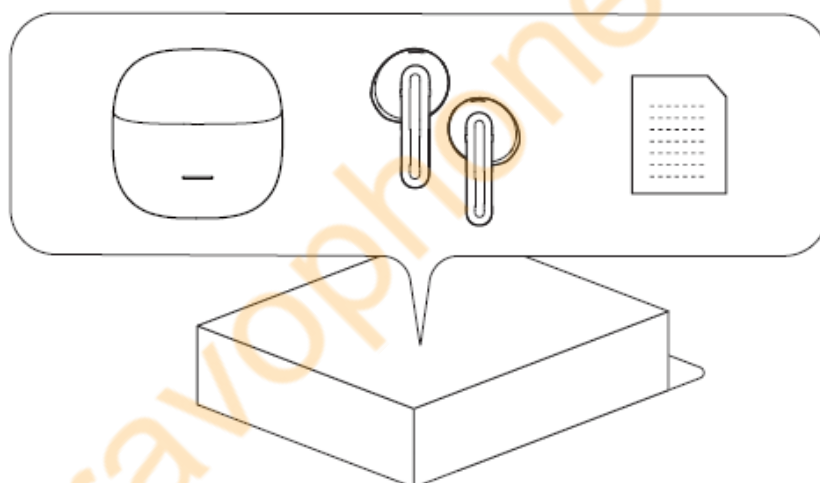

## Első használat

---

Az első használat előtt vegye ki a fülhallgatókat, és távolítsa el a töltőérintkezőkön lévő szigetelő fóliát! Helyezze vissza őket a töltőtokba, majd zárja le a fedelet! Nyissa ki újra a tokot, és a fülhallgatók automatikusan Bluetooth párosítási módba lépnek!

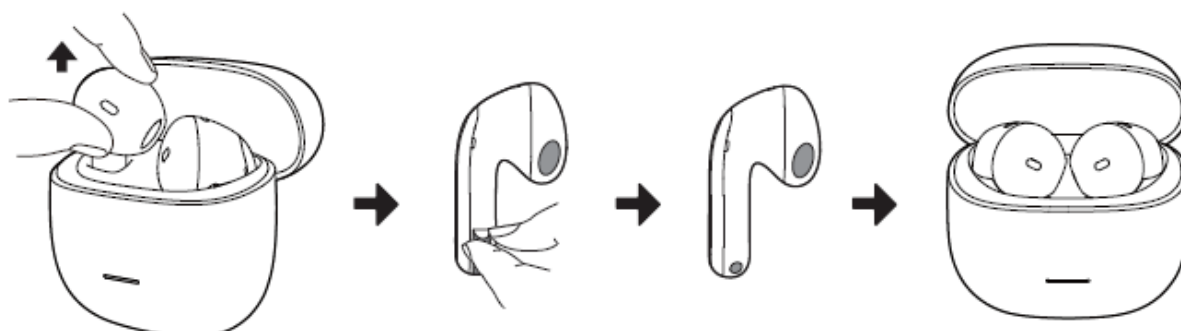

## Töltés

---

A fülhallgatók töltése: Helyezze a fülhallgatókat a töltőtokba! A tok automatikusan elkezd tölteni a fülhallgatókat.

A töltőtok töltése: A töltőtok feltöltéséhez használjon USB-C töltőkábelt! A töltés befejezésekor a jelzőfény kialszik.

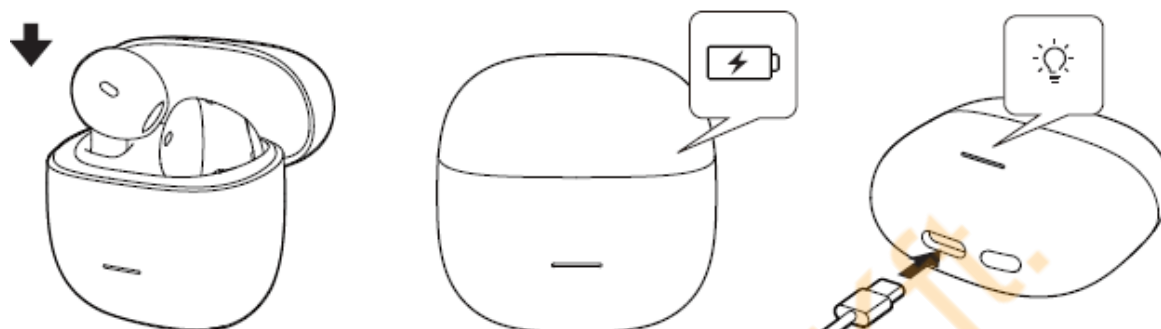

## Bekapcsolás

---

Amikor kinyitja a töltőtokot, a fülhallgatók automatikusan bekapcsolnak.

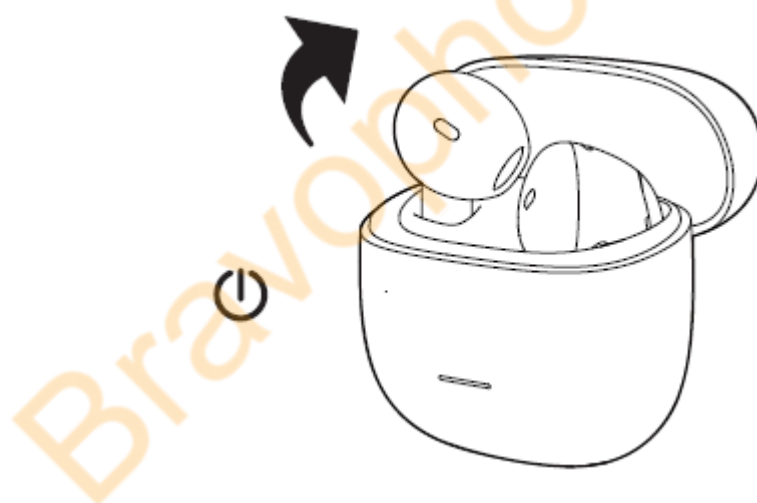

## Alvó mód

---

Helyezze vissza a fülhallgatókat a töltőtokba, majd csukja le a fedelet! A fülhallgatók automatikusan leválasztanak az eszköztől, és alvó módba lépnek.

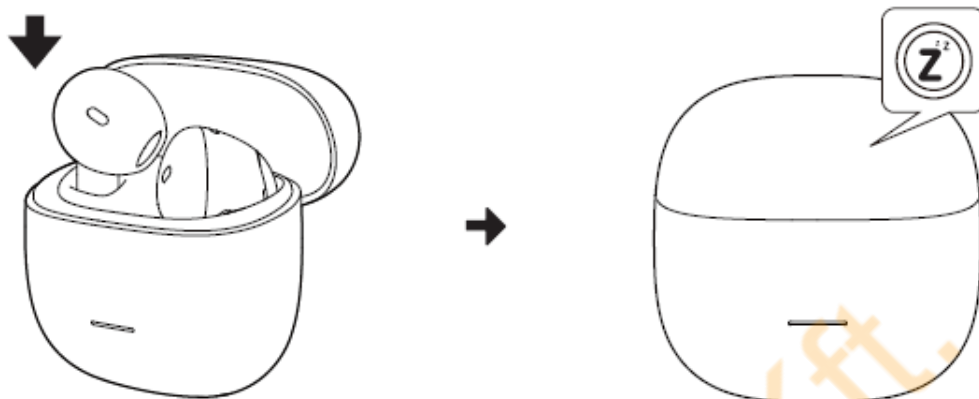

## Viselés

---

Viselje a fülhallgatókat a megfelelő irányban! Finoman forgassa el őket, amíg kényelmesen és biztonságosan illeszkednek!



## Csatlakozás és párosítás

---

1. Nyissa ki a töltőtök fedelét, miközben mindkét fülhallgató a tokban van! Tartsa nyitva a tokot, majd nyomja meg és tartsa lenyomva a tok alján lévő gombot kb. 2 másodpercig, amíg a jelzőfény villogni kezd! Ekkor a fülhallgatók párosítási módba lépnek.
2. Kapcsolja be a Bluetooth-t az eszközén, majd válassza ki a fülhallgatót a listából és csatlakozzon hozzá!

Megjegyzés: Első használatkor a tok kinyitása automatikusan párosítási módot indít. Mindennapi használat során a tok kinyitása automatikusan újra csatlakoztatja a fülhallgatókat az utoljára párosított Bluetooth-eszközhöz, ha az a hatótávolságon belül van.

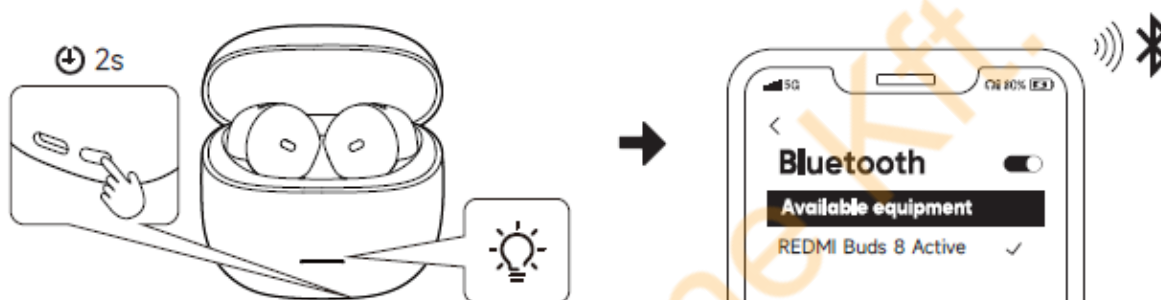

## Kettős eszközcsatlakozás

---

A fülhallgatók egyszerre két Bluetooth-eszközhöz is csatlakozhatnak. Először csatlakoztassa a fülhallgatókat az első Bluetooth-eszközhöz! Ezután helyezze vissza a fülhallgatókat a töltőtokba, és hagyja nyitva a fedelet! Tartsa lenyomva a töltőtök alján lévő gombot kb. 2 másodpercig, amíg a jelzőfény villogni kezd! A fülhallgatók ekkor párosítási módba lépnek a második eszközhöz. A második eszközön kapcsolja be a Bluetooth-t, majd válassza ki a fülhallgatót a listából! A párosítás után a fülhallgatók automatikusan csatlakoznak mindkét eszközhöz.

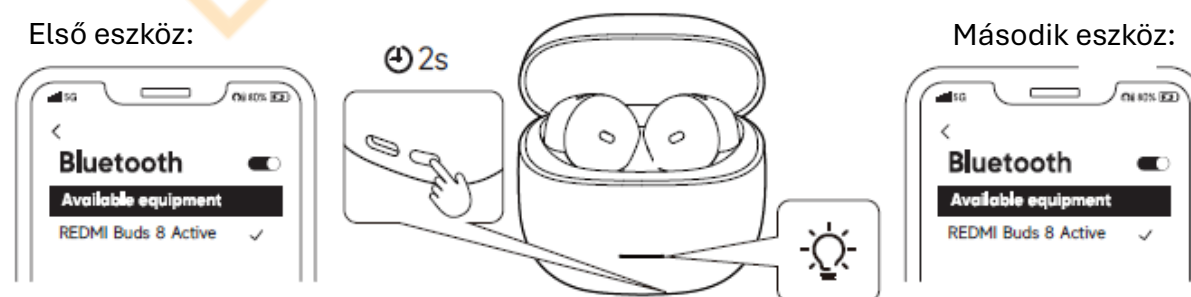

Megjegyzés: A kettős eszközcsatlakozás alapértelmezés szerint engedélyezve van.

## Gyári beállítások visszaállítása

---

Ha vissza szeretné állítani a fülhallgatókat törölje a fülhallgatók Bluetooth párosítási adatait az eszközéről! Helyezze a fülhallgatókat a töltőtokba, és hagyja nyitva a fedelet! Tartsa lenyomva a tok gombját kb. 10 másodpercig! Amikor a jelzőfény háromszor lassan, majd gyorsan villog, a fülhallgatók visszaálltak gyári állapotba, és párosítási módba lépnek.

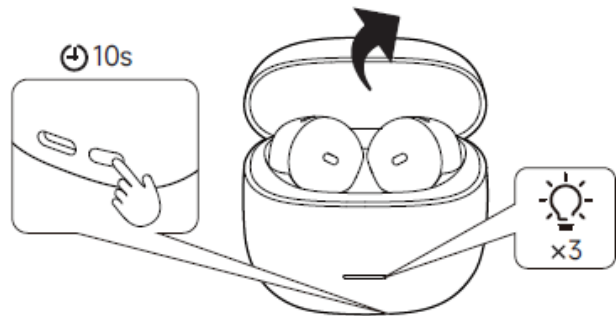

Bravophone Kft.

## Interaktív vezérlés

Megjegyzés: A Bluetooth jel sajátosságai miatt sűrű, 2.4 GHz-es elektromágneses zavarokkal terhelt környezetben előfordulhat időszakos kapcsolatmegszakadás vagy hangkimaradás.

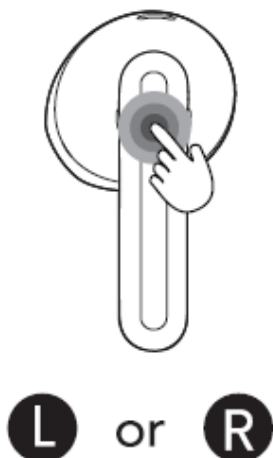



Megjegyzés: A gesztusvezérlés beállításai módosíthatók a Xiaomi Phone vagy a Xiaomi Earbuds alkalmazás beállításáiban.



### Dupla érintés

x2  /  Zene lejátszása / szüneteltetése

x2  /  Hívás fogadása / befejezése



### Háromszori érintés

x3  Következő szám lejátszása



### Hosszan nyomva 2 másodpercig

 Hangasszisztens aktiválása

 Bejövő hívás elutasítása

## Csatlakozás alkalmazással

---

1. Olvassa be a QR-kódot, majd töltsse le és telepítse a Xiaomi Earbuds alkalmazást, hogy további funkciókat használhasson!
2. Kövesse az alkalmazás utasításait a fülhallgatók csatlakoztatásához!



Megjegyzés: A csatlakoztatás során győződjön meg arról, hogy a telefon Bluetooth funkciója be van kapcsolva! Helyezze a fülhallgatókat a töltőtokba, nyissa ki a tok fedelét, és tartsa telefont a tok közelében!

\*Rendszerkövetelmények: Android 6.0 vagy újabb, iOS 14.0 vagy újabb

\*Kérjük, frissítse az alkalmazást a legújabb verzióra!

## Műszaki adatok

---

Termék neve: Vezeték nélküli fülhallgató

Töltőtök kimenet: 5 V = 500 mA

Modell: M2535E1

Vezeték nélküli kapcsolat: Bluetooth® 5.4

Töltőcsatlakozó: C-típusú

Működési hőmérséklet: 0 °C – 45 °C

Fülhallgató bemenet: 5 V = 70 mA

Hatótávolság: 10 m (akadálymentes környezetben)

Töltőtök bemenet: 5 V = 500 mA

Működési frekvencia: 2402 MHz – 2480 MHz

Maximális adóteljesítmény: < 13 dBm (EU)

Kompatibilitás: A termék csak bizonyos Android vagy iOS rendszereket támogat. Részletes információkért tekintse meg a termékoldalt a [www.mi.com](http://www.mi.com) weboldalon!

## WEEE információk

---



Az ezzel a szimbólummal jelölt termékek elektromos és elektronikus hulladéknak (WEEE) minősülnek a 2012/19/EU irányelv szerint, ezért nem dobhatók a vegyes háztartási hulladékba. A környezet és az emberi egészség védelme érdekében a készüléket hivatalos gyűjtőhelyen kell leadni, amelyet a kormány vagy a helyi hatóságok jelöltek ki az elektromos és elektronikus hulladékok újrahasznosítására. A megfelelő ártalmatlanítás és újrahasznosítás segít megelőzni a környezetre és az emberi egészségre gyakorolt káros hatásokat. További információért forduljon a telepítőhöz vagy a helyi hatóságokhoz a gyűjtőpontok helyéről és feltételeiről!



A CE jelölés a termékre és a beépített akkumulátorra is érvényes. A Xiaomi Communications Co., Ltd. ezúton kijelenti, hogy az M2535E1 típusú rádióberendezés megfelel a 2014/53/EU irányelvnek és az (EU) 2023/1542 rendeletnek. Az EU megfelelőségi nyilatkozat teljes szövege elérhető: <http://www.mi.com/global/service/support/declaration.html>



A Xiaomi Communications Co., Ltd. kijelenti, hogy az M2535E1 típusú rádióberendezés megfelel a Radio Equipment Regulations 2017 előírásainak. A UKCA megfelelőségi nyilatkozat teljes szövege: <https://www.mi.com/uk/service/support/declaration.html>

## Fontos biztonsági információk

---

A készülék használata előtt olvassa el az alábbi biztonsági előírásokat, hogy biztosítsa az optimális működést és elkerülje a veszélyes használatot!

- A termékinformációk és tanúsítványjelölések a töltőtök belsejében és a fülhallgatókon találhatóak.
- Vezetés közben ne használja a fülhallgatót, és mindig tartsa be a helyi szabályozásokat!
- Csak olyan tápegységet használjon, amely megfelel a helyi biztonsági szabványoknak vagy minősített gyártótól származik!
- Ne szerelje szét, ne ütögesse, ne zúzza össze és ne dobja tűzbe a terméket, mert robbanást okozhat!
- A készülék beépített, nem cserélhető lítium akkumulátort tartalmaz. Az akkumulátort ne cserélje saját maga!
- Az akkumulátor vagy a készülék károsodásának elkerülése érdekében ne szerelje szét és ne módosítsa a készüléket!
- Az akkumulátor cseréjét csak hivatalos szervizközpont végezheti, és azonos típusú akkumulátort kell használni.
- Nem megfelelő akkumulátor használata biztonsági kockázatot okozhat (pl. tűz vagy robbanás).
- Ha az akkumulátor megduzzad, azonnal hagyja abba a készülék használatát!
- A használt akkumulátorokat ne dobja a háztartási hulladékba! A terméket és az akkumulátort a helyi szabályozásoknak megfelelően kell ártalmatlanítani.
- Ne helyezze az akkumulátort tűzbe vagy forró sütőbe, és ne zúzza össze vagy vágja el mechanikusan, mert robbanást okozhat!
- Zivatar idején ne használja a terméket, mert ez meghibásodást vagy áramütés veszélyét okozhatja!

- Az akkumulátor magas hőmérsékletű környezetben hagyása robbanást vagy gyúlékony folyadék illetve gáz szivárgását okozhatja.
- Az akkumulátor nagyon alacsony légnyomásnak való kitétele robbanást vagy gyúlékony anyag szivárgását eredményezheti.
- A fülhallgatók és tartozékaik apró alkatrészeket tartalmazhatnak, ezért tartsa őket gyermekektől távol!
- Ha a bőrén a fülhallgató érintkezési pontján pirosodás vagy duzzanat jelentkezik, azonnal hagyja abba a használatot és forduljon orvoshoz!
- A zajsűrítés bekapcsolása csökkentheti a környezeti hangok és riasztások hallhatóságát, ezért használja biztonságos környezetben!
-  A halláskárosodás megelőzése érdekében ne használja a készüléket hosszú ideig magas hangerőn!
- A „=” szimbólum egyenáramú feszültséget (DC) jelöl.

A Bluetooth® szövegdjegy és logók a Bluetooth SIG, Inc. bejegyzett védjegyei. A Xiaomi ezeket a védjegyeket licenc alapján használja. Más védjegyek és márkanevek a megfelelő tulajdonosaik tulajdonát képezik.

### **JÓTÁLLÁSI TÁJÉKOZTATÓ (CSAK AUSZTRÁLIA)**

EZ A JÓTÁLLÁSI TÁJÉKOZTATÓ AZOKRA A TERMÉKEKRE VONATKOZIK, AMELYEKET KÖZVETLENÜL A XIAOMITÓL VAGY HIVATALOS XIAOMI VISZONTELADÓTÓL VÁSÁROLTAK AUSZTRÁLIÁBAN. A JÓTÁLLÁS CÉLJA, HOGY ISMERTESSE A XIAOMI ÁLTAL BIZTOSÍTOTT VÉDELMEZT AZ AUSZTRÁL FOGYASZTÓVÉDELMI TÖRVÉNY (AUSTRALIAN CONSUMER LAW) ÉS MÁS ALKALMAZANDÓ AUSZTRÁL JOGSZABÁLYOK MELLETT. EZ A JÓTÁLLÁS NEM KORLÁTOZZA ÉS NEM MÓDOSÍJTJA AZ ÖN TÖRVÉNYES JOGAIT. AZ AUSZTRÁL FOGYASZTÓVÉDELMI TÖRVÉNY SZERINT A TERMÉKEKRE ÉS SZOLGÁLTATÁSOKRA OLYAN GARANCIÁK VONATKOZNAK, AMELYEK NEM ZÁRHATÓK KI.

Jelentős meghibásodás esetén Ön jogosult a szolgáltatási szerződés felmondására, vagy a fel nem használt rész visszatérítésére vagy kompenzációjára. Jelentős termékhiba esetén Ön jogosult visszatérítésre vagy cserére, illetve a hiba kijavítására ésszerű időn belül. Ha a hiba nem minősül jelentősnek, a terméket ésszerű időn belül meg kell javítani. Ha ez nem történik meg, jogosult lehet a termék visszatérítésére vagy a szerződés felmondására, valamint a fel nem használt szolgáltatások visszatérítésére. Ön jogosult kártérítésre minden olyan ésszerűen előre látható veszteségért vagy kárért, amely a termék vagy szolgáltatás meghibásodásából ered.

#### **1. KORLÁTOZOTT JÓTÁLLÁS**

a) A Xiaomi Technology Australia Pty Ltd („Xiaomi”) garantálja, hogy termékei a jótállási időszak alatt, normál használat mellett – a felhasználói útmutatóban leírtak szerint – anyag-, tervezési és gyártási hibáktól mentesek.

- b) Ez a jótállás csak Ausztráliában érvényes, és kizárólag azokra a Xiaomi termékekre vonatkozik, amelyeket a Xiaomitól vagy hivatalos ausztrál viszonteladótól vásároltak. A jótállás csak azokra a termékekre érvényes, amelyeket a Xiaomi gyártott vagy amelyek a „Xiaomi”, „Mi”, „Redmi” vagy „POCO” márkajelzéssel vannak ellátva. Ha a terméket nem hivatalos eladótól vásárolta, kérjük, vegye fel a kapcsolatot az adott eladóval.
- c) A jótállás nem garantálja, hogy a Xiaomi termékek használata megszakítás nélküli vagy hibamentes lesz.
- d) A jótállás csak az eredetileg szállított hardverkomponensekre vonatkozik. Nem terjed ki szoftverekre, fogyóeszközökre vagy harmadik féltől származó eszközökre, amelyekre külön jótállási feltételek vonatkozhatnak. Az Ausztrál Fogyasztóvédelmi Törvény szerinti jogok azonban továbbra is érvényesek.

## 2. JÓTÁLLÁSI IDŐSZAK

A megvásárolt termék 2 év jótállással rendelkezik, amely az eredeti vásárlás dátumától (például a nyugtán feltüntetett dátumtól) kezdődik. A csomagban található töltő és kábel az eredeti vásárlás dátumától számítva 12 hónap jótállással rendelkezik.

## 3. JOGORVOSLATOK

- a) Ha a jótállási időszakon belül hardverhiba merül fel és a Xiaomi érvényes jótállási igényt kap, a Xiaomi az alábbi lehetőségek egyikét alkalmazhatja: (1) a termék ingyenes javítása, (2) a termék cseréje új vagy felújított termékre, (3) vagy a termék visszatérítése.
- b) A javításra leadott Xiaomi termékek új vagy felújított alkatrészekkel javíthatók.
- c) A cseretermék jótállása az eredeti jótállási időszak hátralévő részére vagy három hónapra érvényes (amelyik hosszabb), illetve az adott joghatóságban érvényes további időtartamra.
- d) A javítás vagy csere során adatvesztés történhet. Kérjük, készítsen biztonsági mentést minden adatról, amely a Xiaomi készüléken tárolva van, mert a szerviz során az adatok törölhetőek vagy újraformázásra kerülhetnek! A Xiaomi nem vállal felelősséget az ilyen adatvesztésért.
- e) Jótállási igény benyújtásához lépjen kapcsolatba a Xiaomi ügyfélszolgálati központtal (Tel.: 1800270852)! Szükség esetén a terméket eredeti csomagolásban vagy ahhoz hasonló csomagolásban kell eljuttatni a szervizhez, amely az eredetihez hasonló védelmet biztosít a termék számára, a Xiaomi vagy a Xiaomi hivatalos szervizközpontja által megadott címre! A Xiaomi kérheti a vásárlást igazoló dokumentum bemutatását. A törvény által tiltott esetek kivételével a jótállási igény csak akkor tekinthető hivatalosan benyújtottnak, ha a Xiaomi vagy a Xiaomi hivatalos szervizközpontja megkapta a vásárlási igazolást. Ez a követelmény nem érinti az Ön törvényes jogait.
- f) Ha a jótállási igény vizsgálata után a Xiaomi vagy a Xiaomi hivatalos szervizközpontja megállapítja, hogy a jótállási igény érvényes, a terméket ingyenesen megjavítják vagy kicserélik.
- g) Ha a vizsgálat során megállapítják, hogy a jótállási igény nem érvényes, a Xiaomi vagy a

Xiaomi hivatalos szervizközpontja felszámíthatja a javítással kapcsolatos munkadíjat, alkatrész költséget és szállítási költséget.

#### 4. KIZÁRÁSOK ÉS KORLÁTOZÁSOK

- a) A jótállás – hacsak másképp nincs feltüntetve – nem terjed ki a normál elhasználódásból, tűzből, vízkárból (beleértve a folyadék kiömlését vagy bejutását), lopásból vagy kártevők okozta károkból eredő veszteségekre.
- b) A vízkárra vonatkozó kizárás nem alkalmazható azokra a Xiaomi termékekre, amelyek IP68 vízállósági minősítéssel rendelkeznek. Az IP68 védelem azonban a Xiaomi vagy a Xiaomi hivatalos szervizközpontjának belső vizsgálata alapján érvényesíthető. Az IP68 jótállás nem érvényes, ha a készülék tengervízzel, italokkal, forró folyadékkal vagy más, nem tiszta édesvízzel érintkezett.
- c) A jótállás nem vonatkozik az alábbi esetekből eredő károkra: (a)természeti katasztrófák (pl. villámcsapás, tornádó, árvíz, földrengés); (b)gondatlanság vagy nem megfelelő használat; (c)kereskedelmi célú használat; (d)a termék módosítása vagy átalakítása (e)nem Xiaomi termékekkel való használat; (f)baleset, visszaélés vagy helytelen használat; (g)a termék használata a megengedett működési feltételeken kívül, nem megfelelő feszültség vagy tápegység használata; (h)nem Xiaomi képviselő által végzett javítás, bővítés vagy módosítás; (i)a használati útmutatóban vagy a Xiaomi weboldalán szereplő használati utasítások figyelmen kívül hagyása.
- d) A javítás előtt mentse le és törölje a személyes adatokat a készülékről! A Xiaomi és hivatalos szervizközpontjai nem vállalnak felelősséget a javítás során bekövetkező adatvesztésért.
- e) A szoftverek és felhasználói adatok helyreállítása vagy újratelepítése nem tartozik a jótállás hatálya alá.
- f) A Xiaomi hivatalos viszonteladói, ügynökei vagy alkalmazottai nem jogosultak a jótállás módosítására vagy kiterjesztésére.
- g) Ha a jótállás bármely feltétele jogellenesnek vagy végrehajthatatlannak minősül, a többi feltétel továbbra is érvényben marad.
- h) Egyes Xiaomi termékeket nemzetközi jótállással értékesítenek. Annak ellenőrzéséhez, hogy az Ön terméke rendelkezik-e ilyen jótállással, látogasson el az alábbi oldalra: <https://www.mi.com/global/support/xiaomi-iws/>! Amennyiben az Ön Xiaomi terméke nem rendelkezik ilyen nemzetközi jótállással (<https://www.mi.com/global/support/xiaomi-iws/>), a jogszabályok által megengedett legteljesebb mértékben a jótállás szerinti szerviz csak Ausztráliában érvényes.
- g) Azok a termékek, amelyeket nem megfelelően importáltak, nem a Xiaomi vagy a Xiaomi számára gyártották, illetve nem hivatalos Xiaomi viszonteladótól vásároltak, nem tartoznak a jelen jótállás hatálya alá. A hatályos jogszabályok szerint ilyen esetben a terméket eladó kereskedő jótállása lehet érvényes. Ezért a Xiaomi azt javasolja, hogy vegye fel a kapcsolatot azzal az eladóval, akitől a terméket vásárolta.

h) Ez a jótállás nem korlátozza és nem befolyásolja az Ön törvényben biztosított fogyasztói jogait az ausztrál jogszabályok alapján.

#### 5. HALLGATÓLAGOS JÓTÁLLÁSOK

a) A jogszabályok által megengedett mértékig minden hallgatóságos jótállás (beleértve az értékesíthetőségre és egy adott célra való alkalmasságra vonatkozó jótállást) legfeljebb a jelen jótállás időtartamáig érvényes.

b) Egyes joghatóságok nem engedik a hallgatóságos jótállások időtartamának korlátozását, ezért a fenti korlátozás nem minden esetben alkalmazható.

#### 6. FELELŐSSÉG KORLÁTOZÁSA

a) A jogszabályok által megengedett mértékig a Xiaomi nem vállal felelősséget semmilyen közvetett, különleges vagy következményes kárért, beleértve profitvesztést, bevételkiesést, adatvesztést, amelyek bármely kifejezett vagy hallgatóságos jótállás megsértéséből erednek, még akkor sem, ha a Xiaomi előre tudott az ilyen károk lehetőségéről.

b) Egyes joghatóságok nem engedik a közvetett vagy következményes károk kizárását vagy korlátozását, ezért a fenti korlátozások nem feltétlenül vonatkoznak minden felhasználóra.

#### 7. XIAOMI ELÉRHETŐSÉGEK

További információért a jótállási feltételekről látogasson el a következő oldalra:

<https://www.mi.com/au/support/warranty/>

Az értékesítés utáni szolgáltatás kapcsolattartója lehet a Xiaomi hivatalos szervizhálózatának bármely tagja, vagy az a hivatalos viszonteladó, aki a terméket értékesítette. Ha bizonytalan, lépjen kapcsolatba a Xiaomi által megjelölt illetékes személlyel!

A fenti jótállást a Xiaomi Technology Australia Pty Ltd (ACN: 685 941 244) vállalat biztosítja, Suite 902, Level 9, 146 Arthur St, North Sydney NSW 2060, Ausztrália; Telefon: 1800270852.

## Jótállási tájékoztató

---

Xiaomi vásárlóként bizonyos feltételek mellett további jótállási szolgáltatásokban részesülhet. A Xiaomi speciális fogyasztói jótállási előnyöket kínál, amelyek kiegészítik, de nem helyettesítik az Ön országában érvényes fogyasztóvédelmi törvények által biztosított jogokat. A törvényes jótállás időtartamát és feltételeit a helyi jogszabályok határozzák meg. A fogyasztói jótállás előnyeiről további információ található a Xiaomi hivatalos weboldalán: <https://www.mi.com/global/support/warranty/>. A törvény által tiltott esetek kivételével, vagy ha a Xiaomi másként nem ígéri, az értékesítés utáni szolgáltatás csak az eredeti vásárlás országára vagy régiójára korlátozódik. A fogyasztói jótállás keretében a Xiaomi saját belátása szerint megjavítja, kicseréli, vagy visszatéríti a termék árát. A normál elhasználódás, vis maior események, illetve a felhasználó hibájából vagy gondatlanságából eredő károk nem tartoznak a jótállás hatálya alá. Az értékesítés utáni szolgáltatás kapcsolattartója lehet a Xiaomi hivatalos szervizhálózatának tagja, a Xiaomi hivatalos forgalmazója, vagy az a kiskereskedő,

akitől a terméket vásárolta. Ha bizonytalan, kérjük, vegye fel a kapcsolatot a Xiaomi által kijelölt illetékes személlyel! Azok a termékek, amelyeket nem hivatalos Xiaomi forgalmazótól vásároltak, vagy amelyeket nem a Xiaomi gyártott vagy importált megfelelően, nem tartoznak a jelen jótállás hatálya alá. Ilyen esetben a jótállás az adott kereskedőtől függhet.

Jogi nyilatkozat:

A kézikönyvben szereplő termék-, tartozék- és felhasználói felület-ábrák csak szemléltetési célokat szolgálnak, és kissé eltérhetnek a tényleges terméktől. A kézikönyvet a Xiaomi vagy a Xiaomi ökoszisztémájához tartozó vállalat adta ki. A dokumentumban előforduló tipográfiai hibák vagy pontatlanságok, valamint a kapcsolódó programok vagy berendezések előzetes értesítés nélkül módosulhatnak. Az ilyen változtatások a kézikönyv legfrissebb verziójában kerülnek megjelenítésre.

Gyártó: Xiaomi Communications Co., Ltd.

Postai cím: #019, 9. emelet, Building 6, 33 Xi'erqi Middle Road, Haidian District, Beijing, Kína, 100085

További információ: [www.mi.com](http://www.mi.com)

Felhasználói kézikönyv verzió: V1.0

## FCC megfelelőségi nyilatkozat

---

Ez a készülék megfelel az FCC szabályzat 15. részének. A működés az alábbi két feltételhez kötött:

(1) A készülék nem okozhat káros interferenciát. (2) A készüléknek el kell fogadnia minden kapott interferenciát, beleértve azokat is, amelyek nem kívánt működést okozhatnak.

Figyelmeztetés: Azok a módosítások vagy változtatások, amelyeket a megfelelőségért felelős fél nem hagyott jóvá, érvényteleníthetik a felhasználó jogosultságát a készülék használatára.

Megjegyzés: A készüléket tesztelték, és megállapították, hogy megfelel a B osztályú digitális eszközökre vonatkozó határértékeknek az FCC szabályzat 15. része szerint. Ezek a határértékek megfelelő védelmet biztosítanak a káros interferenciával szemben lakókörnyezetben. A készülék rádiófrekvenciás energiát generál, használ és sugározhat. Ha nem az utasítások szerint telepítik és használják, interferenciát okozhat a rádiókommunikációban. Ugyanakkor nincs garancia arra, hogy egy adott telepítésnél nem lép fel interferencia.

Ha a készülék zavarja a rádió- vagy televízióvételt, amit a készülék ki- és bekapcsolásával lehet ellenőrizni, a felhasználó próbálja meg megszüntetni a zavart az alábbi módszerek egyikével vagy több kombinációjával:

- Irányítsa át vagy helyezze át a vevő antennáját!
- Növelje a távolságot a készülék és a vevő között!
- Csatlakoztassa a készüléket egy másik áramkörhöz, mint amelyhez a vevő csatlakozik!
- Forduljon a kereskedőhöz vagy egy tapasztalt rádió/TV szerelőhöz segítségért!

# ISED megfelelési nyilatkozat

---

Ez a készülék licenctmentes adó(ka)t és/vagy vevő(ke)t tartalmaz, amelyek megfelelnek a Kanadai Innovációs, Tudományos és Gazdaságfejlesztési Minisztérium (ISED) RSS szabványainak.

A működés az alábbi két feltételhez kötött:

- (1) A készülék nem okozhat interferenciát.
- (2) A készüléknek el kell fogadnia minden interferenciát, beleértve azokat is, amelyek nem kívánt működést okozhatnak.

A berendezés megfelel az IC RSS-102 sugárzási kitétségi határértékeinek, amelyek nem ellenőrzött környezetre vonatkoznak.

## RF sugárzási megfelelés

Ez a berendezés megfelel az FCC és ISED sugárzási kitétségi határértékeinek, amelyek nem ellenőrzött környezetre vonatkoznak. Az adót nem szabad más antennával vagy adóval együtt működtetni vagy együtt elhelyezni. A készüléket úgy kell telepíteni és használni, hogy legalább 0 mm távolság legyen a sugárzó és a fej között.

A hordozható eszközt úgy tervezték, hogy megfeleljen az FCC/ISED rádióhullám-kitétségi követelményeinek. Ezek az előírások SAR (Specific Absorption Rate) határértéket határoznak meg: 1,6 W/kg, amelyet 1 gramm szövet átlagában mérnek. A termék tanúsításakor mért legmagasabb SAR-érték megfelel ennek a szabványnak, amikor az eszközt a fejhez megfelelően illesztve használják, 0 mm távolsággal.



Megfelel az  
IMDA DA109421  
szabványnak.

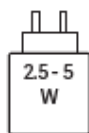

A töltő által biztosított teljesítménynek legalább 2,5 W és legfeljebb 5 W között kell lennie a maximális töltési sebesség eléréséhez.

FCC ID: 2AFZZM2535E1

IC: 25903-M2535E1

CAN ICES-003(B) / NMB-003(B)



REDMI Buds 8 Active használati útmutató

Bravophone Kft.



3000100829