

DREO

Smart TurboPoly Fan
565S

USER MANUAL

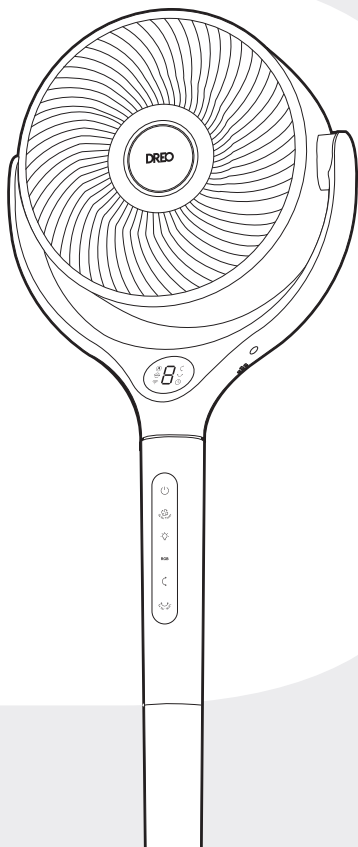

//

Thanks for Choosing **DREO!**

Your support means the world to us.
We hope you enjoy our product as much as
we did creating it.

LANGUAGES

English	_____	1-14
Deutsch	_____	15-28
Français	_____	29-42
Italiano	_____	43-56
Español	_____	57-70
Türkçe	_____	71-84
Polski	_____	85-98
Українська	_____	99-112
Română	_____	113-126
Magyar	_____	127-140
Nederlands	_____	141-154
Português	_____	155-168
Čeština	_____	169-182
Lietuvių	_____	183-196
Eesti	_____	197-210
Latviešu	_____	211-224
225-238	_____	العربية
139-252	_____	فارسی

CONTENT

01

ASSEMBLING YOUR
APPLIANCE

1-3

02

CONNECTING TO
YOUR APPLIANCE

4

03

KNOWING YOUR
APPLIANCE

5-6

04

USING YOUR
APPLIANCE

7-10

05

CLEANING AND
MAINTENANCE

11-13

06

TROUBLESHOOTING

14

ASSEMBLING YOUR APPLIANCE

01

Assembly Instructions

When using the appliance for the first time, remove the wraps and attach the parts by following the steps below.

1

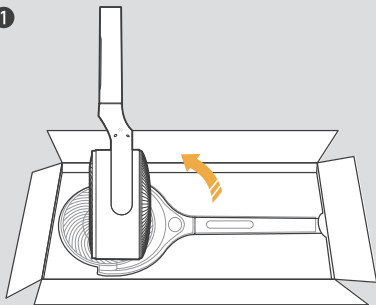

Turn the fan body upside down.

2

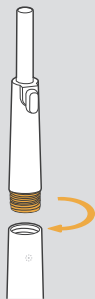

Install the short pedestal into the fan body.

3

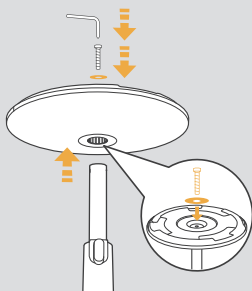

Push the column into the base, then screw through the flat washer, and into the bottom of the column.

4

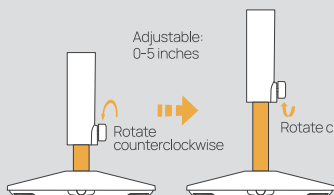

Raise or lower the appliance to the desired height.

5

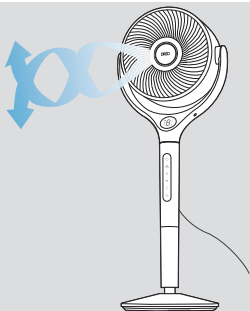
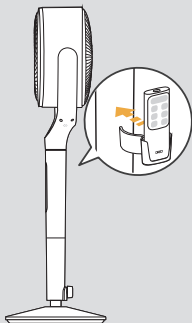

CAUTION

Do not operate the appliance if the base has not been installed.

Please exercise caution and handle the base with care during installation.

Package Contents

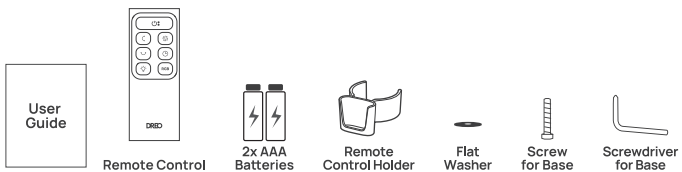
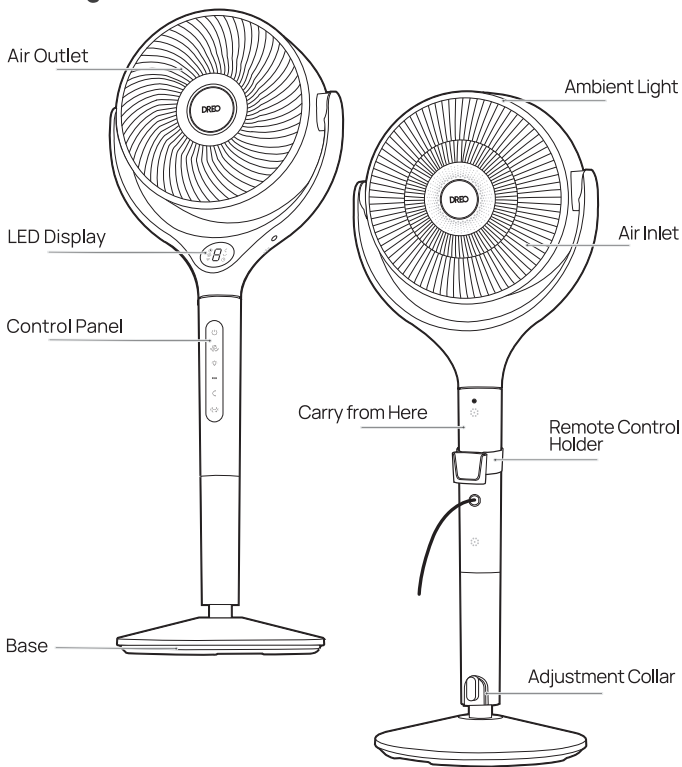

CONNECTING TO YOUR APPLIANCE

02



Before connecting the appliance to your mobile device, please scan the QR code on the left or go to the app store and search "DREO", then select and download the app.





Look for "TurboPoly Fan 565S" when connecting your new appliance.



You can use the DREO app to connect your appliance to **Amazon Alexa** or **Google Home**. Please follow the in-app instructions to set up your voice assistant.

NOTE: You must create a DREO account to access voice assistants.

- 1 Launch DREO and sign in or create account by following in-app instructions.
- 2 Enable Bluetooth on your mobile device and plug in your appliance.
- 3 Hold  for 5 seconds to start WiFi connection settings. (Tip: The WiFi icon  will keep flashing when pairing.)
- 4 Tap+ **Add Device** and select **TurboPoly Fan 565S**.
- 5 Follow in-app instructions to complete WiFi connection.
- 6 You're now ready to control the appliance on your app. (Tip: To restart connection settings, hold  again for 5 seconds)

KNOWING YOUR APPLIANCE

03

Control Panel



Power Button

- Turn power on/off.



Fan Speed Button (1-9 Levels - Turbo)

- Long press for 3 seconds to start timer settings.



Ambient Light Button (On/Off)

- Long press for 3 seconds to mute/unmute.



Ambient Light Color Button



Vertical Oscillation Button



- Sweep airflow vertically (0°/60°/90°/120°).



Horizontal Oscillation Button

- Sweep airflow horizontally (0°/30°/60°/90°/120°).
- Long press 5 seconds to start network settings and device pairing.

Note:

- When turned off, display will show  while your fan is resetting to its original position. You can enable/disable this feature by long pressing  for 3 seconds.

LED Display



Auto Mode



Turbo Mode



WiFi Connection



Fan Speed/Timer
Hour



Vertical
Oscillation



Horizontal
Oscillation



Timer

USING YOUR APPLIANCE

04

Getting the Most out of Your Appliance

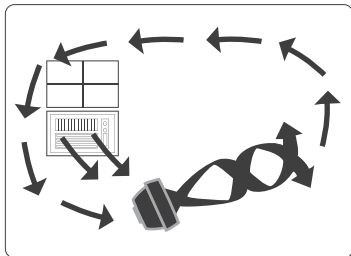

Summer:

Use with Air Conditioner

Position the air circulator in front of your AC to circulate cold air and provide better cooling.

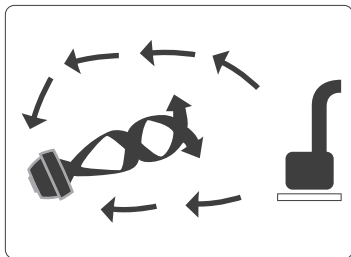

Winter:

Use with Heater

Send the heat to the corner of the room and circulate warm air faster.

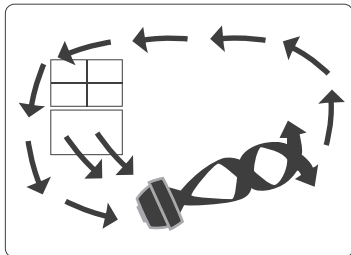

Spring & Fall:

Circulation

Make the indoors as fresh and pleasant as the outdoors.

Working Modes

(You can switch modes through the DREO app)



Normal Mode

Fan runs at the fixed speed.



Auto Mode

Fan automatically increases speed when the room temperature is higher and decreases speed when the temperature is lower.



Turbo Mode

Fan runs at the maximum speed.



Natural Mode

(Available in the DREO app)

Fan speed goes up and down intermittently to replicate the natural breeze.



Custom Mode

(Available in the DREO app)

Fan speed changes according to temperatures or time you desire.



Sleep Mode

(Available in the DREO app)

Balance comfort and noise by automatically decreasing fan speed as you fall asleep.

If the fan speed is higher than 4, it will decrease two times, one speed every 30 minutes, then it will remain constant.

If the fan speed is 3 or below it will remain constant.

Unlock custom light effects with the DREO app



Breath: Light dims up and down for a calming effect.



Constant: Light remains unchanged, ideal for providing a steady background light.



Circle: Light cycles through different colors, ideal for small parties or gaming setups.

Additional Features





Timer

When the fan is ON/OFF, touch the timer button (🕒) on the remote control repeatedly to set a timer from 0 to 8 hours. When the timer ends, the fan will stop/start running automatically. To cancel, set the time to 0 hour.

Note: When the auto off timer is enabled, display will return to fan speed after 3 seconds.



Child Lock

Long press  and  at the same time for 3 seconds to turn on/off Child Lock.

Note: Child Lock doesn't apply to operations from the remote control. You can also turn off Child Lock by re-plugging in, or resetting to factory settings.



Memory

If the fan is turned OFF or disconnected from power, it will operate under the previous settings (except the Timer setting) when it is turned ON again.



Countdown Display

When long pressing buttons for Factory Reset, Child Lock, and Mute, a countdown will show on the display accordingly.



Firmware Update

Check the firmware version on the DREO app and update regularly for the air circulator to work more efficiently.

 Display will show "U" during the update process.
Do not operate until the update is completed.



Display Auto Off

Display turns off after 1 minute (after 5 seconds in sleep mode). Wake up the display with any button.

To disable this feature, please go to the DREO app.

Remote Control

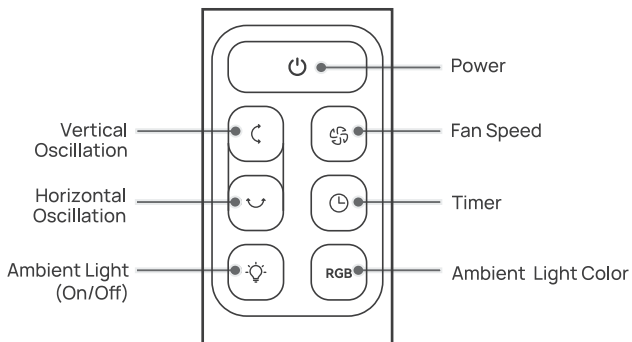

The remote control has no RF circuit.

CLEANING AND MAINTENANCE

05

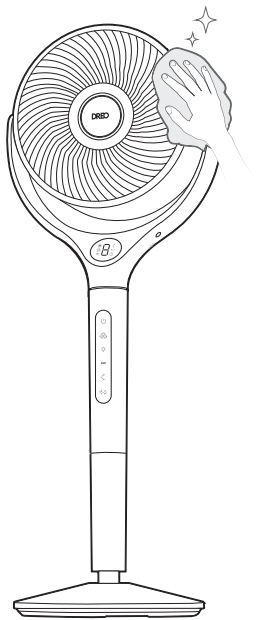

Outer Surface

Gently wipe off the dust with a soft, dry cloth.

Base

The base can be disassembled in the reverse order of assembly.

CAUTION



1. Always unplug the fan before any cleaning or maintenance to avoid the risk of fire, electric shock, or injury to persons.
2. Do not immerse in water or get water inside the motor housing.
3. Do not use any chemical agents when cleaning the fan.
4. Store in a cool, dry place and cover it to protect from dust.



WARNING

To reduce the risk of electrical shock and injury to persons, turn off and unplug the appliance before any cleaning and maintenance.

1

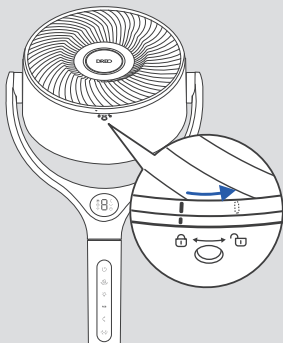

Remove the screw on the front grille, rotate the grille counterclockwise to take off.

2

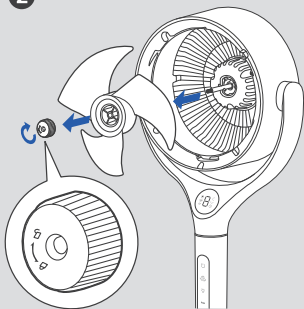

Remove the blade cap by rotating it as shown and take the blade assembly out of the shaft.

3

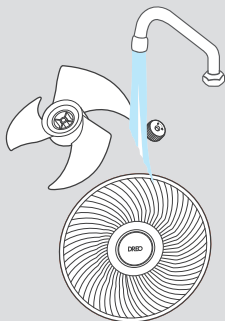

Rinse cap, blades, and grille under running water or with a clean, damp cloth.

4

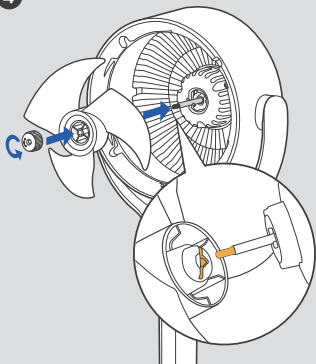

Dry up all parts, and insert the blade assembly back into the shaft by aligning the centers.

5

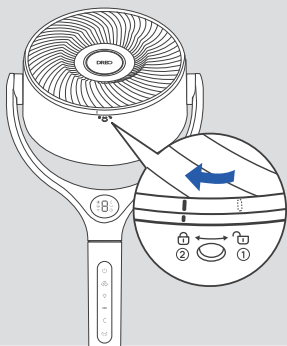

- ① Align the point on the front grille with the right point on the casing.
- ② Rotate the grille clockwise and install the screw back in place.

My appliance won't turn on!

Make sure that the cord is connected to a powered outlet and the mains voltage corresponds with the voltage indicated on the appliance.

My appliance is shaky and wobbling!

1. Place the appliance on a flat, level surface.
2. Incorrect installation might also cause shakiness. Please refer to the assembly instructions in **page 1-2**.

My appliance is making vibration and noise!

1. Place the appliance on a flat, level surface.
2. Be sure not to insert anything into the air inlet and outlet.

If your problem is not listed or still persists, please contact our Customer Support (see page 253).

INHALT

01

IHR GERÄT
MONTIEREN

15-17

02

VERBINDUNG
MIT IHREM GERÄT

18

03

IHR GERÄT
IM ÜBERBLICK

19-20

04

IHR GERÄT
VERWENDEN

21-24

05

REINIGUNG
UND WARTUNG

25-27

06

PROBLEMLÖSUNG

28

IHR GERÄT MONTIEREN 01

Montageanweisungen

Entfernen Sie bei erstmaliger Verwendung des Gerätes die Hüllen und bringen Sie die Teile anhand der nachstehenden Schritte an.

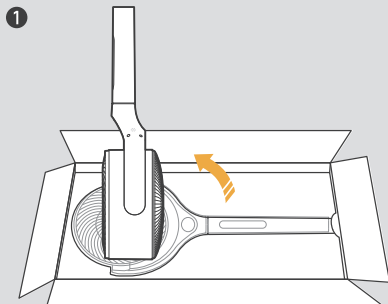

Drehen Sie das Ventilatorgehäuse um.

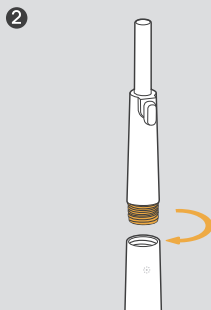

Installieren Sie den kurzen Standfuß im Ventilatorgehäuse.

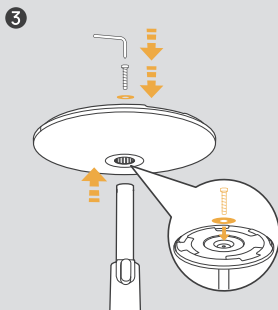

Schieben Sie die Säule in die Basis, schrauben Sie sie dann durch die flache Unterlegscheibe in der Unterseite der Säule fest.

4

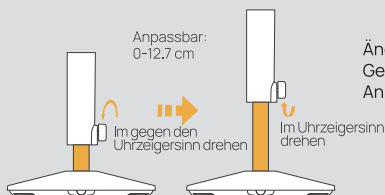

Ändern Sie die Höhe des Gerätes wie gewünscht durch Anheben oder Absenken.

5

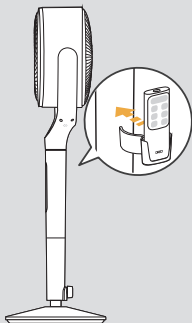

Installieren Sie die Fernbedienungshalterung.

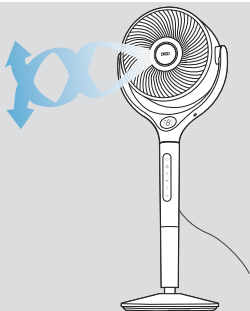

ACHTUNG

Nehmen Sie das Luftumwälzgebläse nicht in Betrieb, wenn die Basis nicht installiert wurde.
Bitte seien Sie vorsichtig und gehen Sie während der Installation sorgsam mit der Basis um.

Lieferumfang

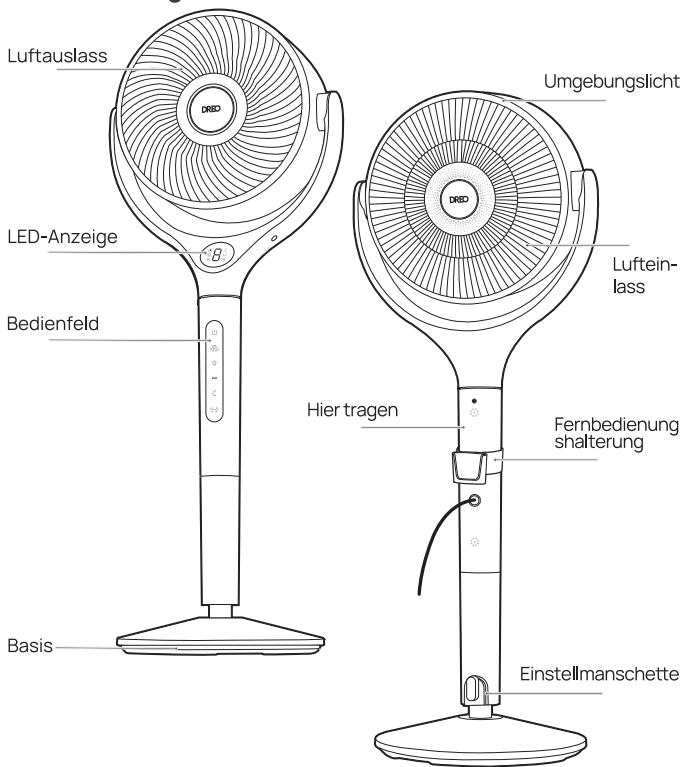

Bedienungsanleitung



Fernbedienung



2 x AAA-Batterien



RFernbedienungshalterung



Flache Unterlegscheibe



Schraube für Basis



Schraubendreher für Basis

VERBINDUNG MIT IHREM GERÄT

02



Vor Verbindung des Gerätes mit Ihrem Mobilgerät scannen Sie bitte den QR-Code auf der linken Seite oder rufen den App Store auf und suchen nach "DREO". Wählen Sie dann die App und laden Sie sie herunter.





Suchen Sie nach "TurboPoly Fan 565S" wenn Sie Ihren neuen gerät anschließen.



Über die DREO-App können Sie Ihren gerät mit **Amazon Alexa** oder **Google Home** verbinden. Bitte befolgen Sie die Anweisungen in der App zur Einrichtung Ihres Sprachassistenten.

HINWEIS: Sie müssen zum Zugreifen auf Sprachassistenten ein DREO-Konto erstellen.

- 1 Starten sie DREO und melden sie sich an oder erstellen sie ein konto, indem sie die anweisungen in der app befolgen.
- 2 Aktivieren sie bluetooth an ihrem mobilgerät und schließen sie ihren gerät an.
- 3 Halten Sie die  zum Starten der WLAN-Verbindungseinstellungen 5 Sekunden gedrückt.
(Tipp: Das WLAN-Symbol  blinkt bei der Kopplung weiterhin.)
- 4 Tippen sie auf + Gerät Hinzufügen und wählen **TurboPoly Fan 565S**.
- 5 Befolgen sie die anweisungen in der app, um die WiFi-Verbindung herzustellen.
- 6 Nun können sie das gerät in ihrer app steuern.
(Tipp: Starten sie die verbindungseinstellungen neu, indem sie die  erneut 5 sekunden gedrückt halten.)

Bedienfeld



Ein-/Austaste

- Gerät ein-/ausschalten



Ventilator-Geschwindigkeitstaste (1 - 9 Stufen - Turbo)

- Zum Starten von Timer-Einstellungen 3 Sekunden lang drücken.



Umgebungslicht taster (Ein/Aus)

- Zum De-/Aktivieren der Stummschaltung 3 Sekunden lang drücken.



Umgebungslichtfarb taster



Vertikale Oszillation

- Vertikaler Luftstrom (0°/60°/90°/120°).



Horizontale Oszillation

- Horizontaler Luftstrom (0°/30°/60°/90°/120°).
- 5 Sekunden lang drücken, um Netzwerkeinstellungen und Gerätekopplung zu starten.

Hinweis:

- Bei Abschaltung zeigt das Display , während Ihr Ventilator auf seine Originalposition zurückgesetzt wird. Sie können diese Funktion de-/aktivieren, indem Sie 3 Sekunden lang gedrückt halten.

LED-Anzeige



Auto-Modus



Turbo-Modus



WLAN
Verbindung



Luftumwälzge-
bläse-Geschwindigkeit
/ Timer-Stunde



Vertikale
Oszillation



Horizontale
Oszillation



Timer

IHR GERÄT VERWENDEN

04

Das Maximum aus Ihrem Luftumwälzgebläse herausholen

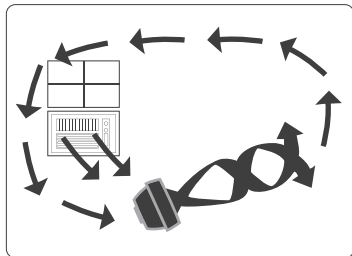

Sommer:

Mit Klimaanlage verwenden

Positionieren Sie das Luftumwälzgebläse vor Ihrer Klimaanlage, damit kalte Luft zirkuliert und die Kühlung verbessert wird.

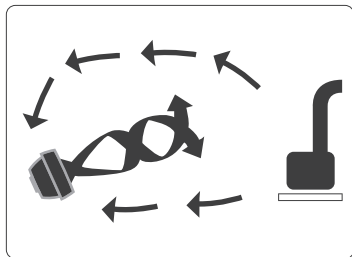

Winter:

Mit Heizgerät verwenden

Verteilen Sie warme Luft in jeder Ecke des Raums, lassen Sie warme Luft schneller zirkulieren.

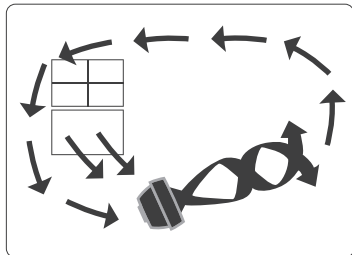

Frühling und Herbst:

Zirkulation

Sorgen Sie für frische, angenehme Raumluft wie draußen.

Betriebsmodi

(Sie können die Modi über die DREO-App wechseln)



Normal-Modus

Das Luftumwälzgebläse läuft bei fester Geschwindigkeit.



Auto-Modus

Der Ventilator erhöht automatisch die Geschwindigkeit, wenn die Raumtemperatur höher ist, und verringert die Geschwindigkeit, wenn die Temperatur niedriger ist.



Turbo-Modus

Das Luft Umwälzgebläse läuft bei maximaler Geschwindigkeit.



Natürlich-Modus (Verfügbar in der DREO-App)

Das Luftumwälzgebläse läuft bei wechselnden Geschwindigkeiten.



Benutzerdefinierter-Modus (Verfügbar in der DREO-App)

Die Luftumwälzgebläse-Geschwindigkeit ändert sich je nach gewünschter Temperatur oder Zeit.



Schlaf-Modus (Verfügbar in der DREO-App)

Balance von Komfort und Geräusch durch automatische Verringerung der Lüftergeschwindigkeit im Schlaf. Ist die Geschwindigkeit höher als 4, wird sie zweimal alle 30 Minuten um eine Stufe reduziert und bleibt dann konstant. Bei einer Geschwindigkeit von 3 oder weniger bleibt sie konstant.

Angepasste Lichteffect mit der DREO-App freischalten



Pulsierend: Licht nimmt pulsierend zu und ab und erzeugt so einen beruhigenden Effekt.



Konstant: Licht bleibt unverändert, ideal als stetige Hintergrundbeleuchtung.



Zirkulierend: Licht zirkuliert zwischen verschiedenen Farben, ideal für Kleine Partys oder Gaming-Setups.

Zusätzliche Funktionen und Merkmale





Timer

Drücken Sie bei eingeschaltetem Ventilator zur Einstellung eines Timers (0 bis 8h) wiederholt die Timer-Taste. Wenn der Timer endet, stoppt der Ventilator automatisch. Stellen Sie die Zeit zum Abbrechen auf 0 Stunden ein.

Hinweis: Wenn der Timer für die automatische Abschaltung aktiviert ist, Anzeige kehrt nach 3 Sekunden zu Ventilatorgeschwindigkeit zurück.



Kindersicherung

Halten Sie die Tasten  und  gleichzeitig für 3 Sekunden gedrückt, um die Kindersicherung ein- oder auszuschalten

Hinweis: Die Kindersicherung gilt nicht für die Bedienung über die Fernbedienung. Sie können die Kindersicherung auch deaktivieren, indem Sie das Gerät erneut einstecken oder auf die Werkseinstellungen zurücksetzen.



Arbeitsspeicher

Wenn der Ventilator ausgeschaltet und an die Stromversorgung angeschlossen wird, arbeitet er beim erneuten Einschalten mit den vorherigen Einstellungen (mit Ausnahme der Timer-Einstellung).



Countdown-Anzeige

Beim langen Drücken der Tasten für Werksreset, Kindersicherung und Stummschaltung wird auf dem Display entsprechend ein Countdown angezeigt.



Firmware-Aktualisierung

Prüfen Sie die Firmware-Version in der DREO-App und aktualisieren Sie das Gerät regelmäßig, damit der Ventilator effizienter arbeitet.

 Am Display erscheint während der Aktualisierung "  ". Bedienen Sie das Gerät erst nach Abschluss der Aktualisierung.



Automatische Display-Abschaltung

Das Display schaltet sich nach 1 Minute aus (nach 5 Sekunden im Schlafmodus).

Wecken Sie das Display durch Drücken einer beliebigen Taste wieder auf. Um diese Funktion zu deaktivieren, bitte gehen Sie zur DREO-App.

Fernbedienung

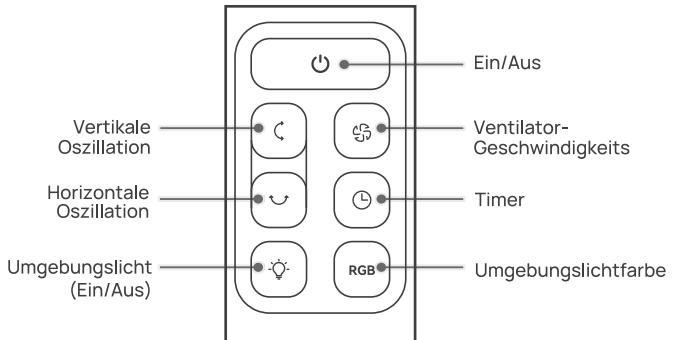

Die Fernbedienung hat keine HF-Schaltung.

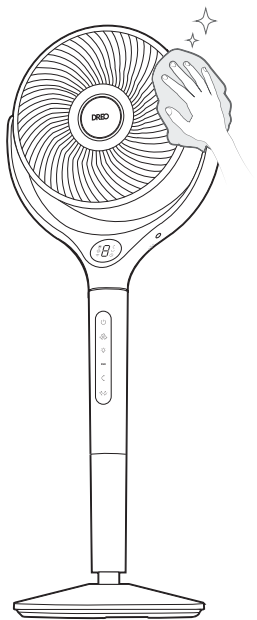

Außenfläche

Wischen Sie den Staub vorsichtig mit einem weichen, trockenen Tuch ab.

Basis

Die Basis in umgekehrter Reihenfolge zur Montage demontieren.

ACHTUNG



1. Trennen Sie den Ventilator vor Reinigungs- und Wartungsarbeiten, damit keine Brände, Stromschläge oder Verletzungen auftreten.
2. Tauchen Sie das Gerät nicht in Wasser ein und achten Sie darauf, dass kein Wasser ins Motorgehäuse gelangt.
3. Verwenden Sie bei der Reinigung des Ventilators keine Chemikalien.
4. Bewahren Sie das Gerät an einem kühlen, trockenen Ort auf. Decken Sie es zum Schutz vor Staub ab.



WARNUNG

Um das Risiko von elektrischen Stromschlägen oder Verletzungen zu verringern, schalten Sie das Gerät aus und ziehen Sie den Netzstecker, bevor Sie es reinigen oder warten.

1

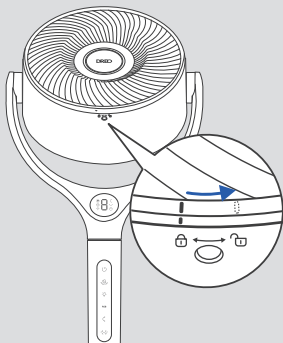

Entfernen Sie die Schraube an den vorderen Gittern, drehen Sie das Gitter zum Abnehmen gegen den Uhrzeigersinn.

2

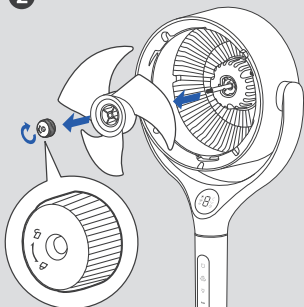

Entfernen Sie die Flügelkappe, indem Sie sie wie abgebildet drehen. Nehmen Sie die Flügelbaugruppe aus dem Schaft.

3

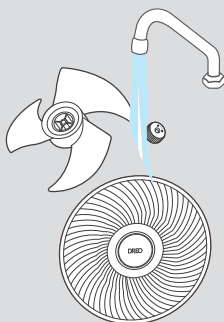

Spülen Sie Kappe, Flügel und Gitter unter fließendem Wasser oder mit einem sauberen, feuchten Tuch ab.

4

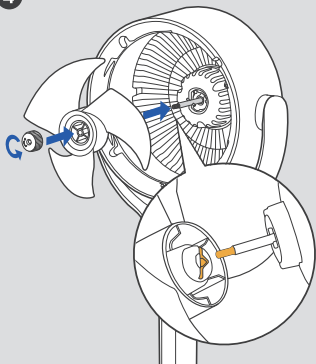

Trocknen Sie alle Teile und setzen Sie die Flügelbaugruppe wieder in den Schaft ein, indem Sie die mittleren Teile ausrichten.

5

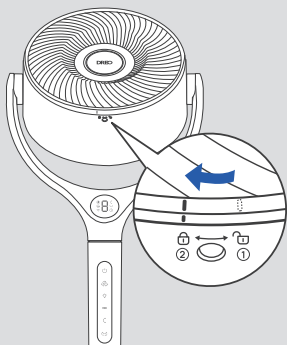

- ① Richten Sie den Punkt am vorderen Gitter am rechten Punkt am Gehäuse wie
- ② Drehen Sie das Gitter im Uhrzeigersinn und bringen Sie die Schraube wieder an.

Mein Luftumwälzgebläse schaltet sich nicht ein!

Achten Sie darauf, dass das Kabel an eine spannungsführende Steckdose angeschlossen ist und die Netzspannung mit der am Luftumwälzgebläse angegebenen Spannung übereinstimmt.

Mein Luftumwälzgebläse ist wackelig und instabil!

1. Stellen Sie das Luftumwälzgebläse auf einem flachen, ebenen Untergrund auf.
2. Fehlerhafte Installation kann zu Instabilität führen. Bitte beachten Sie die Montageanweisungen auf Seite 15-16.

Mein Luftumwälzgebläse vibriert und macht Geräusche!

1. Stellen Sie das Luftumwälzgebläse auf einem flachen, ebenen Untergrund auf.
2. Achten Sie darauf, nichts in den Lufteinlass und -auslass zu stecken.

Bitte wenden Sie sich an unseren Kundendienst (siehe Seite 253), falls Ihr Problem nicht aufgelistet ist oder sich nicht beheben lässt.

CONTENU

01

ASSEMBLAGE DE
VOTRE APPAREIL

29-31

02

CONNEXION À
VOTRE APPAREIL

32

03

CONNAÎTRE
VOTRE APPAREIL

33-34

04

NETTOYAGE
ET ENTRETIEN

35-38

05

DÉPANNAGE

39-41

06

ASSISTANCE
CLIENTS DREO

42

ASSEMBLAGE DE VOTRE APPAREIL

01

Instructions d'assemblage

Lorsque vous utilisez l'appareil pour la première fois, retirez l'emballage et fixez les pièces en suivant les étapes ci-dessous.

1

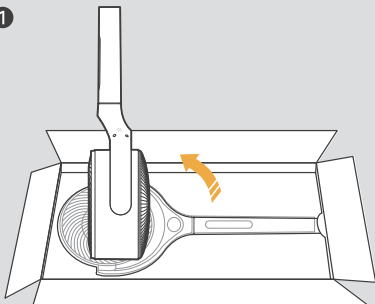

Retournez le corps du ventilateur.

2



Installez le socle court dans le corps du ventilateur.

3

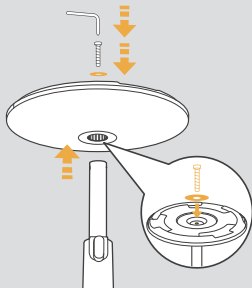

Insérez la colonne dans la base, puis vissez à travers la rondelle plate, dans le bas de la colonne.

4

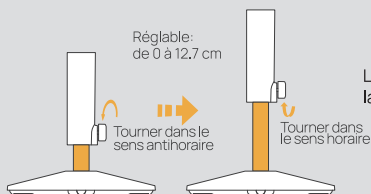

Levez ou abaissez l'appareil à la hauteur souhaitée.

5

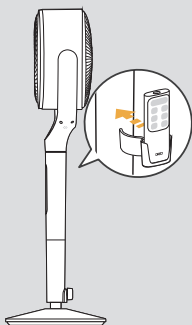

Installez le support de la télécommande.

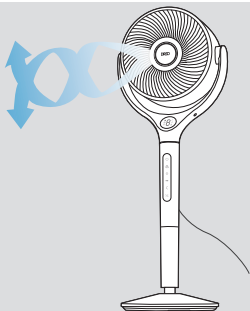

ATTENTION

N'utilisez pas le circulateur d'air si le socle n'a pas été installé. Veuillez faire preuve de prudence et manipuler la base avec soin lors de l'installation.

Contenu de l'emballage

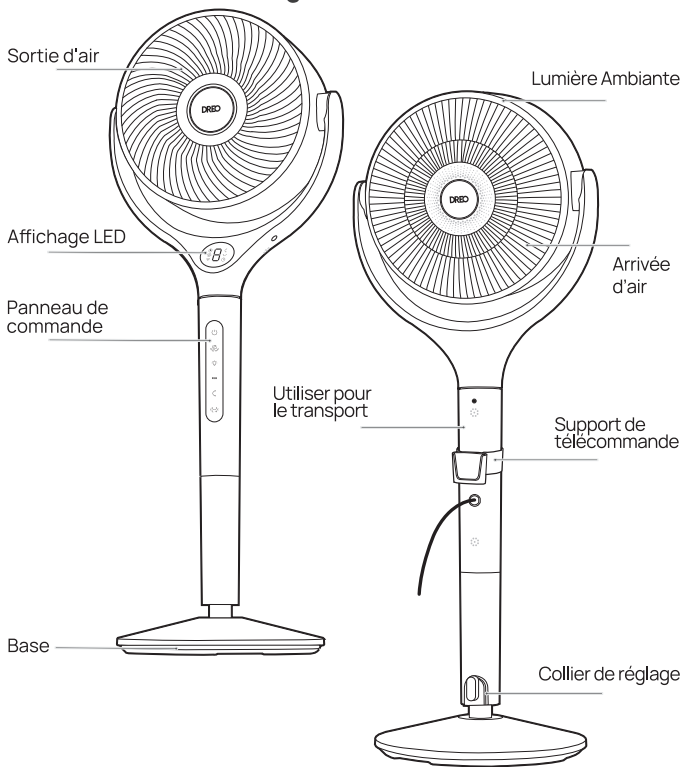

Télécommande



2x Piles AAA



Support de télécommande



Rondelle plate



Vis pour la base



Tournevis pour la base

CONNEXION À VOTRE APPAREIL

02



Avant de connecter l'appareil à votre dispositif mobile, veuillez scanner le code QR sur la gauche ou aller à l'App Store et recherchez "DREO", puis sélectionnez et téléchargez l'application.





Recherchez "**TurboPoly Fan 565S**" lors de la connexion de votre nouveau appareil.



Vous pouvez utiliser l'application DREO pour connecter votre appareil à **Amazon Alexa** ou **Google Home**. Veuillez suivre les instructions de l'application pour configurer votre assistant vocal.

REMARQUE : Vous devez créer un compte DREO pour accéder aux assistants vocaux.

- 1 Lancez DREO et connectez-vous ou créez un compte en suivant les instructions de l'application.
- 2 Activez le Bluetooth sur votre appareil mobile et branchez votre appareil.
- 3 Maintenez enfoncé le bouton  5 secondes pour démarrer les paramètres de connexion WiFi.
(Conseil : L'icône WiFi continue  de clignoter lors de l'appairage.)
- 4 Appuyez sur + Ajouter un appareil et sélectionnez **TurboPoly Fan 565S**.
- 5 Suivez les instructions données dans l'appli pour réaliser la connexion WiFi.
- 6 Vous êtes maintenant prêt à contrôler l'appareil depuis votre application.
(Conseil: Pour redémarrer les paramètres de connexion, maintenez à nouveau le bouton  enfoncé 5 secondes.)

CONNAÎTRE VOTRE APPAREIL

03

Panneau de commande



Bouton d'alimentation

- Interrupteur de marche / arrêt



Bouton de vitesse du ventilateur (Niveaux 1 à 9 - Turbo)

- Appuyez longuement pendant 3 secondes pour lancer les réglages de la minuterie.



Bouton de lumière ambiante (marche/arrêt)

- Appuyez longuement pendant 3 secondes pour couper/rétablir le son



Bouton de couleur de lumière ambiante



Oscillation verticale



- Balayage vertical du flux d'air (0°/60°/90°/120°)



Oscillation horizontale

- Balayage horizontal du flux d'air (0°/30°/60°/90°/120°).
- Appuyez longuement 5 secondes sur pour démarrer les paramètres de connexion WiFi et l'appairage de l'appareil.

Remarque:

- Lorsqu'il est éteint, l'écran affiche  pendant que votre ventilateur se réinitialise à sa position d'origine. Vous pouvez activer/désactiver cette fonction en maintenant le bouton  enfoncé pendant 3 secondes.

Affichage LED



Mode
Automatique



Mode Turbo



Connexion
WiFi



Vitesse du circulateur
d'air / heure du
minuteur



Oscillation
verticale



Oscillation
horizontale



Minuteur

IUTILISATION DE VOTRE APPAREIL

04

Tirer le meilleur parti de votre circulateur d'air

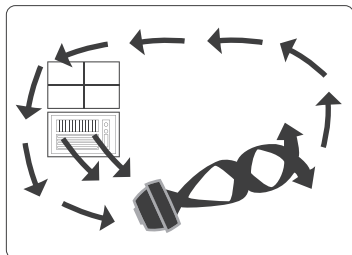

Été:

Utilisation avec un climatiseur

Placez le circulateur d'air devant votre climatiseur pour faire circuler l'air froid et assurer un meilleur refroidissement.

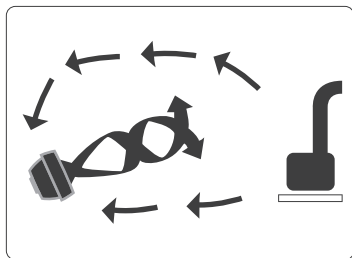

Hiver:

Utilisation avec un radiateur

Diffusez la chaleur dans le coin de la pièce et faites circuler l'air chaud plus rapidement.

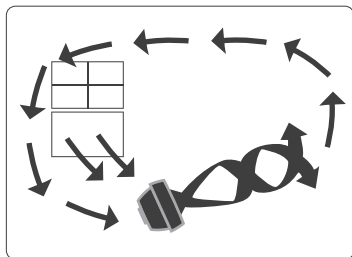

Printemps et automne:

Circulation

Rendez l'intérieur aussi frais et agréable que l'extérieur.

Modes de fonctionnement

(Vous pouvez changer de mode via l'application DREO)



Mode Normal

Le ventilateur fonctionne à vitesse constante.



Mode Automatique

Le ventilateur augmente automatiquement la vitesse lorsque la température de la pièce est plus élevée et diminue la vitesse lorsque la température est plus basse.



Mode Turbo

Le circulateur d'air fonctionne à la vitesse maximale.



Mode naturel

(Disponible dans l'appli DREO)

Le circulateur d'air fonctionne à des vitesses alternées.



Mode personnalisé

(Disponible dans l'appli DREO)

La vitesse du circulateur d'air change en fonction des températures ou de la durée que vous souhaitez.



Mode de veille

(Disponible dans l'appli DREO)

Équilibrez confort et bruit en réduisant automatiquement la vitesse du ventilateur pendant le sommeil.

Si la vitesse est supérieure à 4, elle diminue deux fois, une vitesse toutes les 30 minutes, puis reste constante.

Si la vitesse est de 3 ou moins, elle reste constante.

Débloquez des effets lumineux personnalisés avec l'appli DREO



Respiration: La lumière s'atténue de haut en bas par intermittence pour un effet apaisant.



Constant: La lumière reste inchangée, idéale pour fournir une lumière de fond stable.



Circulaire: La lumière passe par différentes couleurs, idéales pour les petites fêtes ou les configurations de jeu.

Caractéristiques supplémentaires



Minuteur

Lorsque le ventilateur est ALLUMÉ, appuyez sur le bouton du minuteur à plusieurs reprises pour programmer un minuteur (entre 0 et 8 h). Lorsque le minuteur a terminé, le ventilateur s'arrête automatiquement. Pour annuler, réglez l'heure sur 0 heure.

Remarque: Lorsque le minuteur d'arrêt automatique est activé, l'écran repassera sur la vitesse du ventilateur 3 secondes plus tard. L'écran affichera 8 si la minuterie dépasse 8 heures.



Verrouillage Enfant

Appuyez longuement sur  et  simultanément pendant 3 secondes pour activer/désactiver la sécurité enfant.

Remarque: Le verrouillage enfant ne s'applique pas à la télécommande. Vous pouvez également désactiver le verrouillage enfant en rebranchant l'appareil.



Mémoire

Si le ventilateur est ÉTEINT et connecté à l'alimentation, il fonctionne sous les réglages précédents (sauf le réglage de minuteur) lorsqu'il est à nouveau ALLUMÉ.



Affichage du compte à rebours

Lorsque vous maintenez enfoncées les touches de réinitialisation d'usine, de verrouillage enfant et de mise en sourdine, un compte à rebours s'affiche sur l'écran.



Mise à jour du firmware

Vérifiez la version du firmware avec l'application DREO et mettez à jour régulièrement pour que le ventilateur fonctionne plus efficacement.

 L'affichage affiche " U " pendant le processus de mise à jour.
 Ne pas utiliser tant que la mise à jour n'est pas terminée.



Extinction automatique de l'écran

L'écran s'éteint après 1 minute (après 5 secondes en mode veille).

Réveillez l'écran en appuyant sur n'importe quel bouton. Pour désactiver cette fonction, veuillez aller dans l'application DREO.

Télécommande

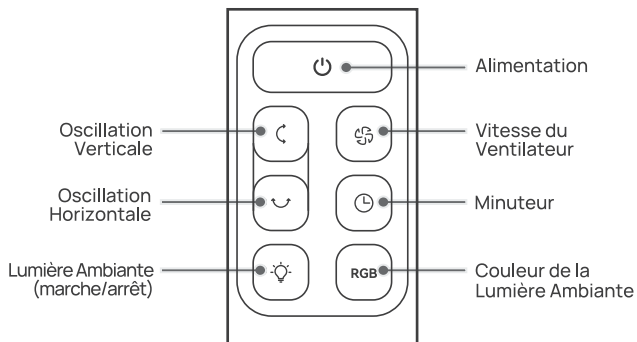

La télécommande ne comporte aucun circuit RF.

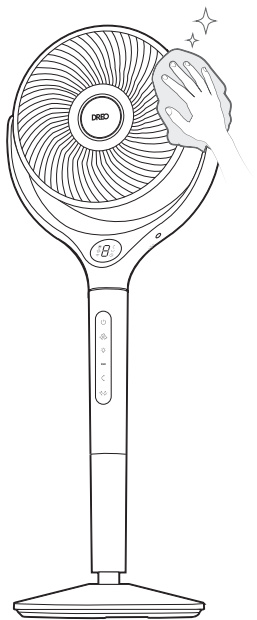

Surface externe

Essuyez doucement la poussière avec un chiffon doux et sec.

Base

La base peut être démontée dans l'ordre inverse du montage.

ATTENTION



1. Débranchez toujours le ventilateur avant tout nettoyage ou entretien.
2. Ne le plongez pas dans l'eau et ne faites pas pénétrer d'eau à l'intérieur du boîtier du moteur.
3. N'utilisez pas d'agents chimiques lors du nettoyage du ventilateur.
4. Gardez l'appareil dans un endroit frais et sec et le couvrir pour le protéger de la poussière.



AVERTISSEMENT

Afin de réduire les risques d'électrocution et de blessures physiques, veuillez éteindre et débrancher l'appareil avant toute opération de nettoyage et entretien.

1

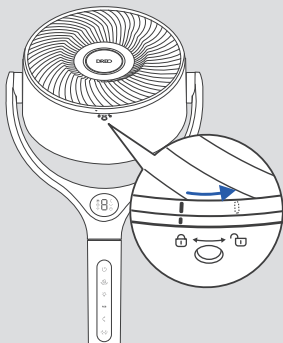

Retirez la vis de la grille avant, faites pivoter la grille dans le sens antihoraire pour la retirer.

2

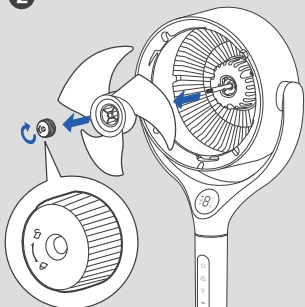

Retirez le capuchon des pales en le tournant comme indiqué et retirez l'ensemble des pales de l'arbre.

3

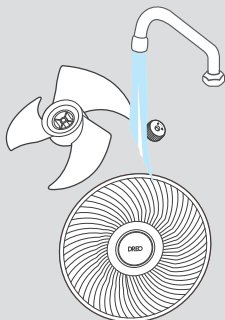

Retirez le capuchon des pales en le tournant comme indiqué et retirez l'ensemble des pales de l'arbre.

4

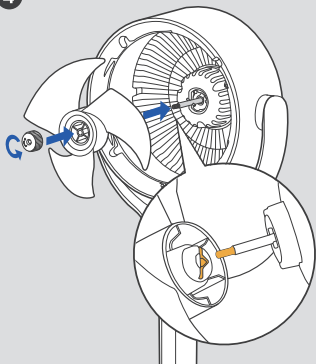

Séchez toutes les pièces et réinsérez l'ensemble des pâles sur l'arbre en alignant les centres.

5

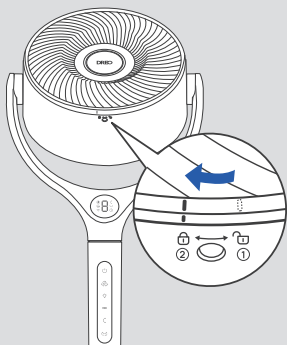

- ① Aligned le point de la grille avant avec le point droit du boîtier comme Tournez la
- ② grille dans le sens horaire et remettez la vis en place.

Mon circulateur d'air ne s'allume pas!

Assurez-vous que le cordon est connecté à une prise de courant et que la tension secteur correspond à la tension indiquée sur le circulateur d'air.

Mon circulateur d'air tremble et vacille!

1. Placez le circulateur d'air sur une surface plane et horizontale.
2. Une installation incorrecte peut également causer des tremblements. Veuillez vous reporter aux instructions de montage pages 29-30.

Mon circulateur d'air vibre et fait du bruit!

1. Placez le circulateur d'air sur une surface plane et horizontale.
2. Veillez à ne rien insérer dans l'entrée et la sortie d'air.

Si votre problème n'est pas listé ou persiste, contactez notre support client (voir page 253).

CONTENUTO

01

MONTAGGIO DELLA
APPARECCHIO

43-45

02

CONNESSIONE AL
APPARECCHIO

46

03

PANORAMICA DELLA
APPARECCHIO

47-48

04

USO DELLA
APPARECCHIO

49-52

05

PULIZIA E
MANUTENZIONE

53-55

06

RISOLUZIONE DEI
PROBLEMI

56

MONTAGGIO DELLA APPARECCHIO

01

Istruzioni per il montaggio

Quando si utilizza l'apparecchio per la prima volta, rimuovere gli involucri e fissare le parti seguendo i passaggi seguenti.

1

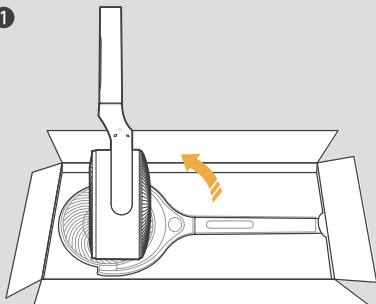

Capovolgere il corpo del ventilatore.

2

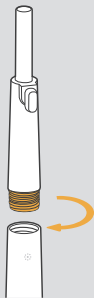

Montare il piedistallo corto sul corpo del ventilatore.

3

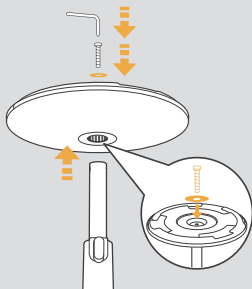

Spingere la colonna nella base, quindi avvitare nella parte inferiore della colonna inserendo la rondella piana.

4

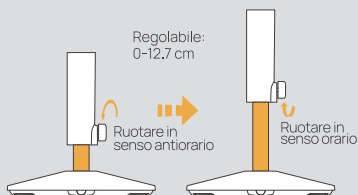

Alzare o abbassare
l'apparecchio all'altezza
desiderata.

5

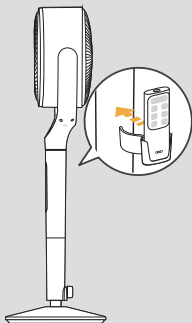

Montare il supporto del
telecomando.

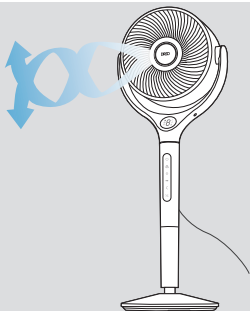

ATTENZIONE

Non azionare la ventola di
circolazione d'aria se la base
non è stata installata.
Prestare attenzione e
maneggiare la base con cura
durante l'installazione.

Contenuto della confezione

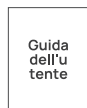
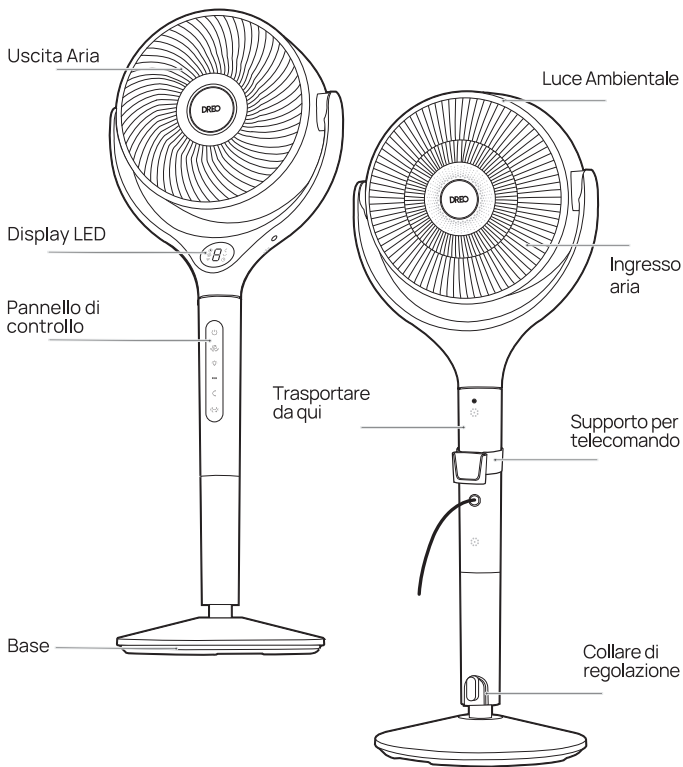

CONNESSIONE AL APPARECCHIO

02



Prima di connettere l'apparecchio al dispositivo mobile, eseguire la scansione del codice QR a sinistra o andare nell'App Store e cercare "DREO", quindi selezionare e scaricare l'app.





Cercare "TurboPoly Fan 565S" quando si collega il nuovo apparecchio.



È possibile utilizzare l'app Dreo per connettere il apparecchio ad Amazon Alexa o Google Home. Attenersi alle istruzioni in-app per configurare l'assistente vocale.

NOTE: È necessario creare un account Dreo per accedere agli assistenti vocali.

- 1 Avviare DREO e accedere o creare un account attenendosi alle istruzioni in-app.
- 2 Abilitare il Bluetooth sul dispositivo mobile e collegare il apparecchio.
- 3 Tenere premuto il tasto  per 5 secondi per avviare le impostazioni della connessione Wi-Fi.
(Suggerimento: L'icona Wi-Fi  continua a lampeggiare durante l'associazione.)
- 4 Toccare + Aggiungi dispositivo e selezionare **TurboPoly Fan 565S**.
- 5 Seguire le istruzioni in-app per completare la connessione Wi-Fi.
- 6 Ora è possibile controllare l'apparecchio sull'app.
(Suggerimento: Per riavviare le impostazioni di connessione, tenere nuovamente premuto il tasto  per 5 secondi.)

PANORAMICA DELLA APPARECCHIO

03

Pannello di controllo



Tasto di alimentazione

- Accendere/spegnere



Tasto di velocità del ventilatore (Livelli da 1 a 9 - Turbo Tenere)

- Premuto per 3 secondi per accedere alle impostazioni del timer.



Tasto luce ambientale (Accesa/Spenta)

- Tenere premuto per 3 secondi per attivare/disattivare



Tasto colore luce ambientale



Oscillazione verticale



- Muove il flusso dell'aria in senso verticale (0°/60°/90°/120°)



Oscillazione orizzontale

- Muove il flusso dell'aria in orizzontale (0°/30°/60°/90°/120°).
- Premere a lungo 5 secondi per avviare le impostazioni della connessione Wi-Fi e l'associazione del dispositivo.

Nota:

- Quando è spento, sul display viene visualizzato il messaggio  mentre il ventilatore viene riportato alla posizione originale. È possibile attivare/disattivare questa funzione tenendo premuto  per 3 secondi.

Display LED



Modalità
Automatico



Modalità
Turbo



Connessione
Wi-Fi



Velocità ventila-
tore / Ora timer



Oscillazione
verticale



Oscillazione
orizzontale



Timer

USO DELLA APPARECCHIO

04

Ottenere il massimo dalla ventola di circolazione d'aria

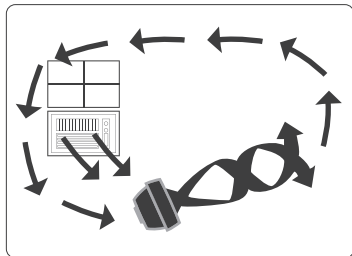

Estate:

Uso con condizionatore

Posizionare la ventola di circolazione d'aria davanti all'aria condizionata per fare circolare l'aria fredda e offrire un miglior raffreddamento.

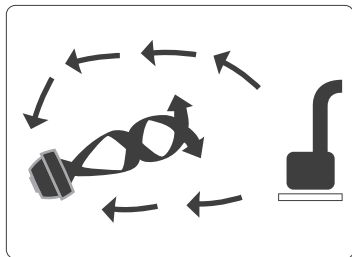

Inverno:

Uso con termoventilatore

Inviare il calore all'angolo della stanza per circolare l'aria calda più velocemente.

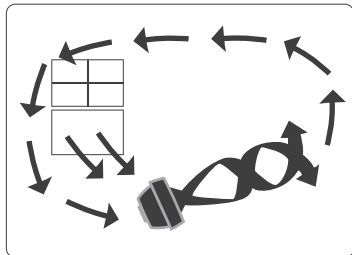

Autunno e primavera:

Ricircolo

Rendere gli interni freschi e piacevoli come gli esterni.

Modalità di funzionamento

(Puoi cambiare modalità tramite l'app DREO)



Modalità Normale

La velocità della ventola di circolazione d'aria è fissa.



Modalità Automatico

Il ventilatore aumenta automaticamente la velocità quando la temperatura della stanza è più alta e la diminuisce quando la temperatura è più bassa.



Modalità Turbo

La velocità della ventola di circolazione d'aria è massima.



Modalità Naturale (Disponibile nell'app DREO)

La velocità della ventola di circolazione d'aria cambia in base alle temperature o l'orario desiderato.



Modalità personalizzata (Disponibile nell'app DREO)

La velocità della ventola di circolazione d'aria cambia in base alle temperature o l'orario desiderato.



Modalità Sospensione (Disponibile nell'app DREO)

Bilancia comfort e rumore riducendo automaticamente la velocità della ventola mentre dormi.
Se la velocità è superiore a 3, diminuirà due volte, una velocità ogni 30 minuti, poi rimarrà costante.
Se la velocità è 3 o inferiore, rimarrà costante.

Sbloccare gli effetti luminosi tramite l'app DREO



Alternata: l'illuminazione aumenta e diminuisce a intermittenza in modo da esercitare un effetto clamante.



Costante: l'illuminazione non cambia, ideale per avere una luce di sottofondo fissa.



Circolare: la luce varia cambiando ciclicamente di colore, ideale per intrattenimenti e per il gioco.

Funzioni supplementari



Timer

Quando il ventilatore è acceso, premere ripetutamente il tasto del timer per impostare un timer (1-8 h). Al termine del timer, il ventilatore cessa di funzionare automaticamente. Per annullare, impostare il tempo su 0 ora.

Nota: Quando il timer di spegnimento automatico è abilitato, il display torna alla velocità del ventilatore dopo 3 secondi.



Sicurezza per Bambini

Premere a lungo  e  per 3 secondi per attivare/disattivare il Blocco Bambini.

Nota: La sicurezza per bambini non si applica alle operazioni tramite il telecomando e l'app Dreo. È possibile disattivare la sicurezza per bambini anche ricollegando la spina, ripristinando le impostazioni di fabbrica.



Memoria

Se il ventilatore viene SPENTO o scollegato dall'alimentazione elettrica, riprenderà a funzionare con le impostazioni precedenti (tranne che per le impostazioni del timer) quando sarà ACCESO di nuovo.



Visualizzazione del conto alla rovescia

Quando si premono a lungo i pulsanti per il ripristino di fabbrica, il blocco bambini, e la disattivazione dell'audio, sul display viene visualizzato un conto alla rovescia.



Aggiornamento firmware

Controllare la versione del firmware sull'app DREO e aggiornarla periodicamente affinché il ventilatore funzioni in modo più efficiente.

 Viene visualizzato il messaggio "U" durante il processo di aggiornamento. Non utilizzare fino al completamento dell'aggiornamento.



Spegnimento automatico del display

Il display si spegne dopo 1 minuto (dopo 5 secondi in modalità di sospensione).

Svegliate il display premendo un qualsiasi pulsante. Per disabilitare questa funzione, vai all'app DREO.

Telecomando

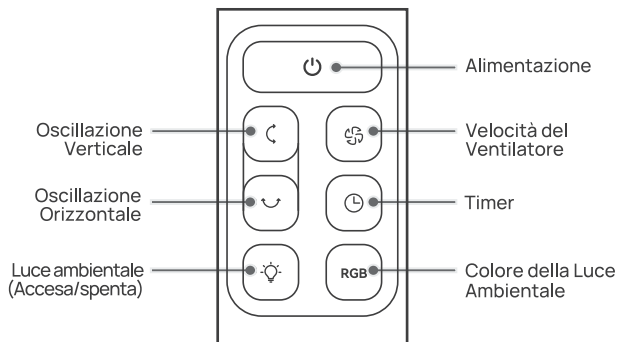

Il telecomando non ha circuiti RF.

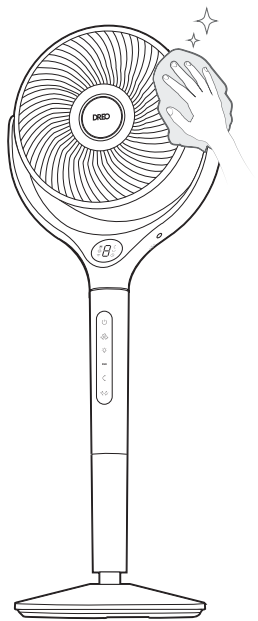

Superficie esterna

Eliminare delicatamente la polvere con un panno morbido e asciutto.

Base

La base può essere smontata nell'ordine inverso a quello di montaggio.

ATTENZIONE



1. Scollegare sempre il ventilatore prima di qualsiasi pulizia o manutenzione.
2. Non immergere in acqua o far penetrare acqua all'interno dell'alloggiamento del motore.
3. Non utilizzare agenti chimici durante la pulizia del ventilatore.
4. Conservare in un luogo fresco e asciutto e coprirlo per proteggerlo dalla polvere.



AVVERTENZA

Per ridurre il rischio di scosse elettriche e lesioni alle persone, spegnere e scollegare l'apparecchio prima di qualsiasi operazione di pulizia e manutenzione.

1

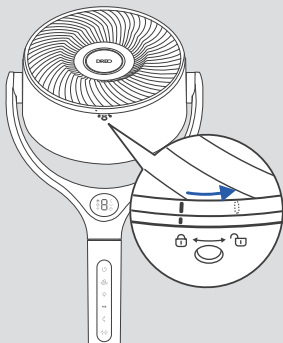

Rimuovere le viti sulla griglia anteriore e posteriore, quindi ruotare la griglia in senso antiorario per rimuoverla.

2

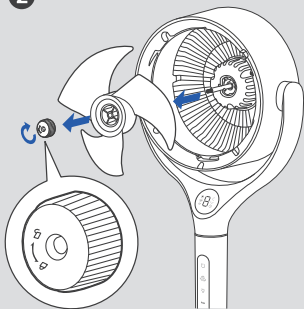

Rimuovere il cappuccio delle pale ruotandolo come mostrato ed estrarre l'asse delle pale dall'asse.

3

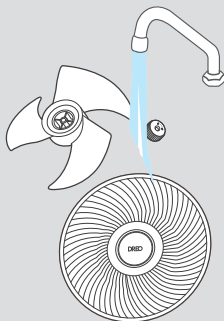

Sciagquare il cappuccio, le pale e le griglie in acqua corrente o con un panno pulito e umido.

4

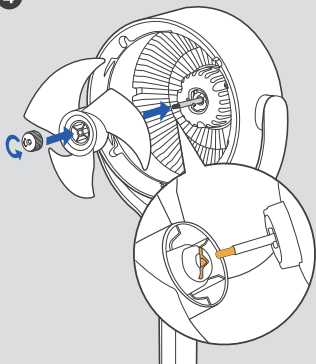

Asciugare tutte le parti e riposizionare il gruppo pale nell'albero allineando i centri.

5

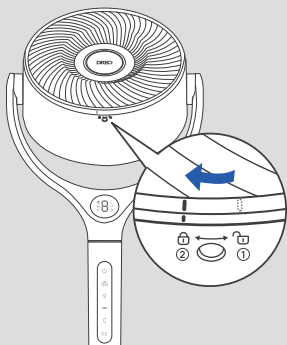

- ① Allineare il punto sulla griglia anteriore con il punto sulla destra sulla Ruotare la
- ② griglia in senso orario e inserire nuovamente la vite.

Il mio ventilatore d'aria non si accende!

Assicurati che il cavo sia collegato a una presa di corrente funzionante e che la tensione di rete corrisponda a quella indicata sul ventilatore d'aria.

Il mio ventilatore d'aria traballa e oscilla!

1. Collocare la ventola di circolazione d'aria su una superficie piana e liscia.
2. Un'installazione errata potrebbe anche causare tremori. Consultare le istruzioni per il montaggio a pagina 43-44.

La ventola di circolazione d'aria emette vibrazioni e rumore!

1. Collocare la ventola di circolazione d'aria su una superficie piana e liscia.
2. Assicurarsi di non inserire alcun oggetto nell'ingresso e nell'uscita dell'aria.

Se il problema non è elencato o persiste, contattare la nostra assistenza clienti (vedere pagina 253).

CONTENIDO

01

MONTAJE DEL
APARATO

57-59

02

CONECTAR EL
APARATO

60

03

FAMILIARIZACIÓN
CON EL APARATO

61-62

04

USO DEL
APARATO

63-66

05

LIMPIEZA Y
MANTENIMIENTO

67-69

06

SOLUCIÓN DE
PROBLEMAS

70

MONTAJE DEL APARATO

01

Instrucciones de ensamblado

Cuando utilice el aparato por primera vez, retire las envolturas y coloque las piezas siguiendo los pasos que se indican a continuación.

1

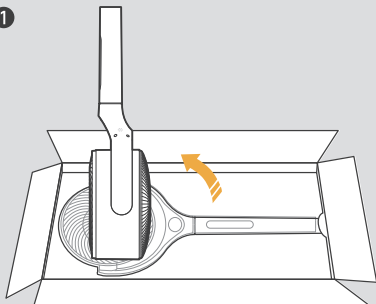

Gire el cuerpo del ventilador y póngalo boca abajo.

2

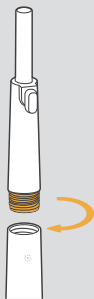

Instale el pedestal corto en la estructura del ventilador.

3

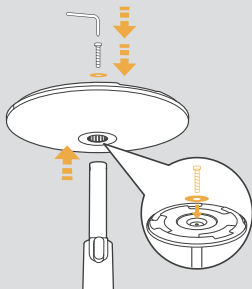

Encaje la columna en la base, luego atornillela a través de la arandela plana hasta la parte inferior de la columna.

4

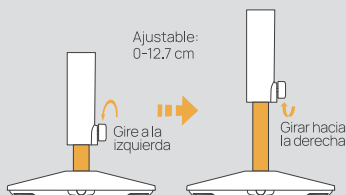

Levante o baje el aparato hasta la altura deseada.

5

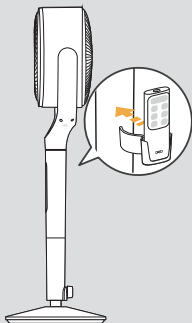

Instale el soporte del mando a distancia.

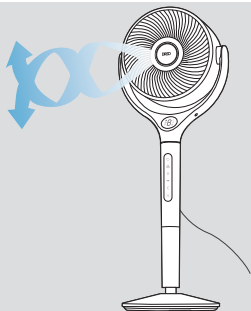

ATENCIÓN

No ponga en funcionamiento el circulador de aire si la base no se ha instalado.

Tenga cuidado y manipule la base con cuidado durante la instalación.

Contenidos del paquete

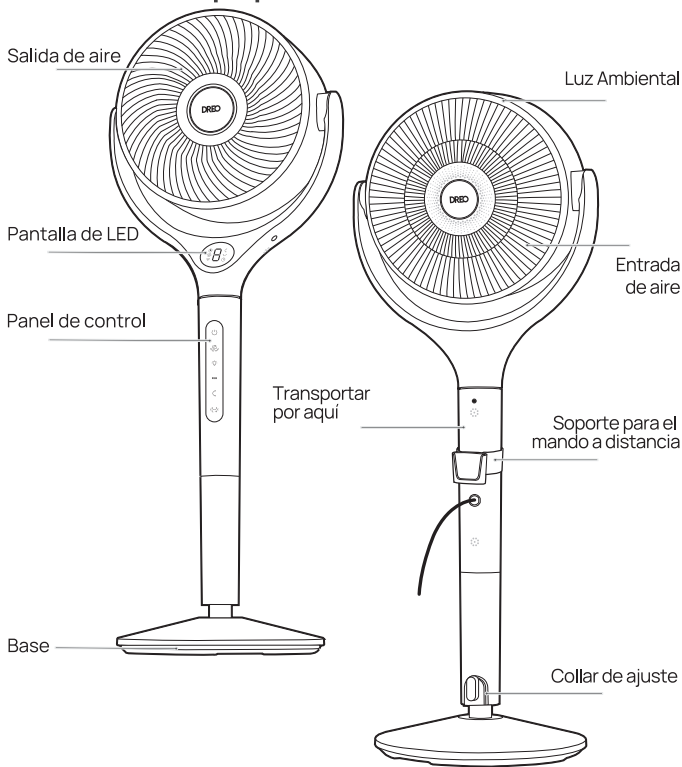

Guía del usuario



Mando a distancia



2x Pilas AAA



Soporte para el mando a distancia



Arandela plana



Tornillo para la base



Destornillador para la base

CONECTAR EL APARATO

02



Antes de conectar el aparato al dispositivo móvil, escanee el código QR situado a la izquierda o vaya a la tienda de aplicaciones y busque "DREO" y, a continuación, seleccione y descargue la aplicación.





Busca "TurboPoly Fan 565S" al emparejar tu nuevo aparato.



Puede usar la aplicación DREO para conectar el aparato a Amazon Alexa o Google Home. Siga las instrucciones de la aplicación para configurar el asistente de voz.

NOTA: Debe crear una cuenta de DREO para acceder a los asistentes de voz.

- 1 Abra la aplicación e inicie sesión o cree una cuenta siguiendo las instrucciones de dicha aplicación.
- 2 Habilite la funcionalidad Bluetooth en el dispositivo móvil y conecte su aparato.
- 3 Mantenga presionado el botón  durante 5 segundos para iniciar la configuración de la conexión Wi-Fi. (Sugerencia: El icono de Wi-Fi  seguirá parpadeando durante la asociación).
- 4 Toque + Agregar dispositivo y seleccione **TurboPoly Fan 565S**.
- 5 Siga las instrucciones en la aplicación para completar la conexión Wi-Fi.
- 6 Ahora está listo para controlar el aparato en la aplicación. (Sugerencia: Para reiniciar la configuración de conexión, mantenga presionado el botón  de nuevo durante 5 segundos).

FAMILIARIZACIÓN CON EL APARATO

03

Panel de control



Botón de Alimentación

- Encendido y apagado



Botón Velocidad del Ventilador (1-9 niveles - Turbo)

- Manténgalo presionado durante 3 segundos para iniciar la configuración del temporizador.



Botón de luz ambiente (encendido/apagado)

- Manténgalo presionado durante 3 segundos para silenciar o anular el silencio.



Botón de color de la luz ambiente



Botón Oscilación Vertical

- Flujo de aire vertical (0°/60°/90°/120°)



Botón Oscilación Horizontal

- Flujo de aire horizontal (0°/30°/60°/90°/120°).
- Mantenga presionado este botón 5 segundos para iniciar la configuración de conexión Wi-Fi y la asociación de dispositivos.

Nota:

- Al apagarse, la pantalla mostrará (Indicador LED) mientras el ventilador recupera su posición original. Puede activar o desactivar esta función pulsando sin soltar el botón (salida de aire vertical) durante 3 segundos.

Pantalla LED



Modo
Automático



Modo
Turbo



Conexión
Wi-Fi



Velocidad del
Ventilador / Hora
del Temporizador



Oscilación
Vertical



Oscilación
Horizontal



Temporizador

Aprovechar al máximo el circulador de aire

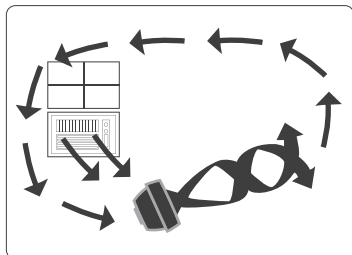

Verano:

Uso con aire acondicionado

Coloque el circulador de aire delante del aparato de aire acondicionado para hacer circular el aire frío y proporcionar una mejor refrigeración.

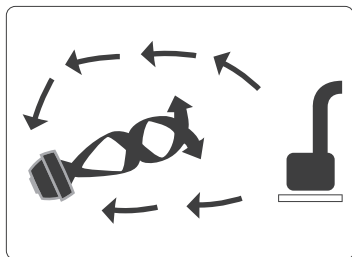

Invierno:

Utilizar con calefactor

Envíe el calor a la esquina de la habitación y haga circular el aire caliente más rápidamente.

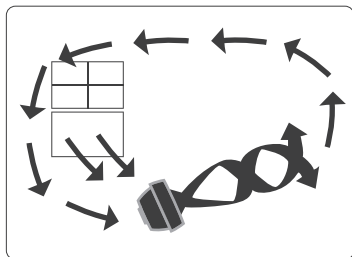

Primavera y otoño:

Circulación

Haga que el interior resulte tan fresco y agradable como el exterior.

Modos de trabajo

(Puedes cambiar de modo a través de la aplicación DREO)



Modo Normal

El circulador de aire funciona a velocidad fija.



Modo Automático

El ventilador aumenta automáticamente la velocidad cuando la temperatura de la habitación es más alta y disminuye la velocidad cuando la temperatura es más baja.



Modo Turbo

El circulador de aire funciona a máxima velocidad.



Modo Natural

(Disponible en la aplicación DREO)

El circulador de aire funciona a velocidades alternas.



Modo personalizado

(Disponible en la aplicación DREO)

La velocidad del circulador de aire cambia según la temperatura o el tiempo que desee.



Modo Suspensión

(Disponible en la aplicación DREO)

Equilibra comodidad y ruido reduciendo automáticamente la velocidad del ventilador mientras duermes. Si la velocidad es superior a 4, disminuirá dos veces, una velocidad cada 30 minutos, y luego se mantendrá constante. Si la velocidad es 3 o inferior, se mantendrá constante.

Desbloquear los efectos de luz personalizados con la aplicación DREO



Respiración: la luz aumenta y se atenúa de forma intermitente para lograr un efecto relajante.



Constante: la luz permanece inalterada; se trata de un efecto ideal para proporcionar una luz de fondo constante.



Círculo: la luz cambia de color de forma cíclica; se trata de un efecto ideal para pequeñas celebraciones o configuraciones de juegos.

Funciones Adicionales



Temporizador

Cuando el ventilador esté ENCENDIDO/APAGADO, toque el botón del temporizador repetidamente para configurar el temporizador de 1 a 8 horas. Cuando finalice el temporizador, el ventilador se detendrá/comenzará a funcionar automáticamente. Para cancelar, ajuste el temporizador a 0 horas.

Nota: Cuando el temporizador de apagado está habilitado, la pantalla volverá a mostrar la velocidad del ventilador después de 3 segundos.



Seguro para niños

Mantenga presionados  y  al mismo tiempo por 3 segundos para encender/apagar el seguro para niños.

Nota: El seguro para niños no se aplica para operaciones desde el control remoto, el seguro para niños también puede ser desactivado al re-enchufar, o al restaurar la configuración de fábrica.



Memoria

Si el ventilador se APAGA o se conecta a la alimentación, funcionará con la configuración anterior (excepto la configuración del temporizador) cuando se vuelva a ENCENDER.



Visualización de la cuenta atrás

Al mantener pulsados los botones de Restablecimiento de fábrica, Bloqueo infantil, y Silencio, se mostrará una cuenta atrás en la pantalla en consecuencia.



Actualización de software

Revisa la versión de firmware en la app de Dreo y actualízala regularmente para que el circulador de aire funcione de forma eficiente.

 La pantalla mostrará "  " durante el proceso de actualización. No opere hasta que la actualización se complete.



Display de auto apagado

El display se apagará automáticamente después de 1 minuto (después de 5 segundos si está en modo suspensión). Puede despertar el display al presionar cualquier botón. Para desactivar esta función, por favor ve a la aplicación DREO.

Mando a distancia

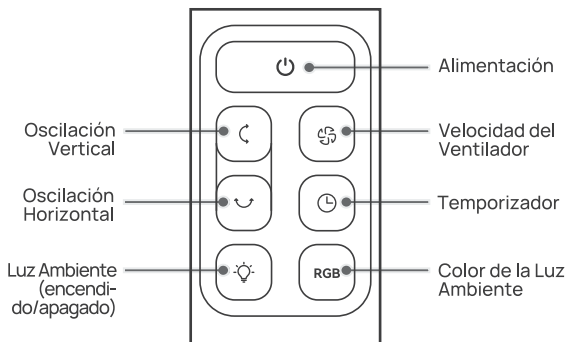

El mando a distancia no dispone de circuito de radiofrecuencia (RF).

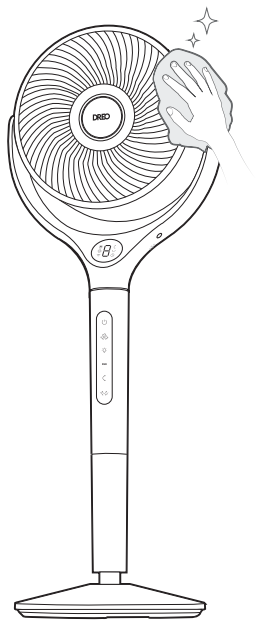

Superficie exterior

Limpie con cuidado el polvo con un paño suave y seco.

Base

La base se puede desmontar en orden inverso al montaje.

ATENCIÓN



1. Desenchufe siempre el ventilador antes de realizar cualquier limpieza o mantenimiento.
2. No sumerja el aparato en agua ni permita que entre agua en la carcasa del motor.
3. No utilice ningún agente químico cuando limpie el ventilador.
4. Guárdelo en un lugar fresco y seco y cúbralo para protegerlo del polvo.



ADVERTENCIA

Para reducir el riesgo de descarga eléctrica o lesiones, apague y desenchufe el aparato antes de llevar a cabo cualquier limpieza o mantenimiento.

1

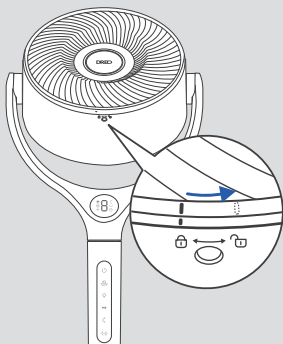

Quite el tornillo de la rejilla delantera y gírela en sentido antihorario para sacarla.

2

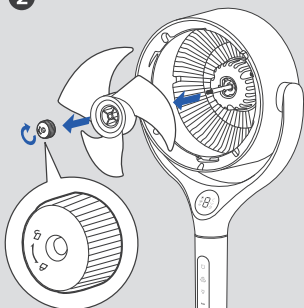

Retire la tapa de las paletas girándola como se muestra y saque el conjunto de la paleta del eje.

3

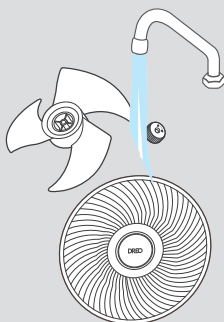

Enjuague la tapa, las paletas y la rejilla con agua corriente o con un paño limpio y húmedo.

4

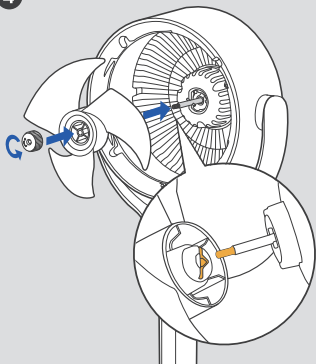

Seque todas las piezas y vuelva a insertar el conjunto de las aspas en el eje alineando los centros.

5

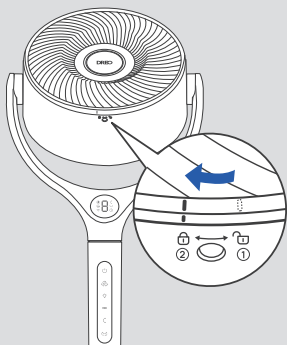

- ① Alinee el punto de la rejilla delantera con el punto derecho de la carcasa como se muestra.
- ② gire la rejilla en el sentido de las agujas del reloj y vuelva a instalar el tornillo.

¡Mi circulador de aire no se enciende!

Asegúrate de que el cable esté conectado a una toma de corriente con energía y que la tensión de la red coincida con la tensión indicada en el ventilador de aire.

¡El circulador de aire tiembla y se tambalea!

1. Coloque el circulador de aire sobre una superficie plana y nivelada.
2. La instalación incorrecta también puede causar temblores. Consulte las instrucciones de montaje en la **página 57-58**.

¡El circulador de aire vibra y hace ruido!

1. Coloque el circulador de aire sobre una superficie plana y nivelada.
2. Asegúrese de no insertar nada en la entrada y salida de aire.

Si el problema no aparece en la lista o sigue apareciendo, póngase en contacto con nuestro servicio de atención al cliente (consulte la página 253).

İÇERİK

01

CİHAZINIZI
MONTE ETME

71-73

02

CİHAZINIZA
BAĞLAMA

74

03

CİHAZINIZI
TANIMA

75-76

04

CİHAZINIZI
KULLANMA

77-80

05

TEMİZLİK
VE BAKIM

81-83

06

SORUN
GİDERME

84

CİHAZINIZI MONTE ETME

01

Montaj Talimatları

Cihazı ilk kez kullanırken, aşağıdaki adımları izleyerek sargıları çıkarın ve parçaları takın.

1

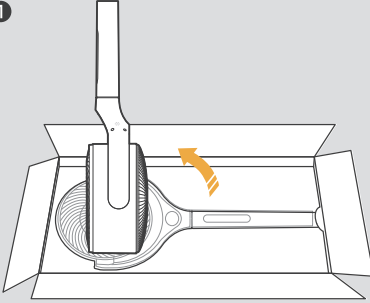

Vantilatör gövdesini ters çevirin.

2

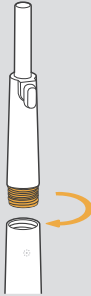

Kısa kaideyi vantilatör gövdesine takın.

3

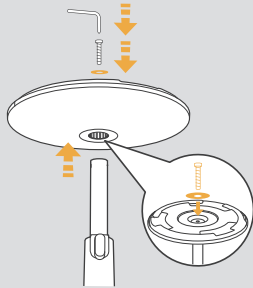

Sütunu tabana itin, ardından düz rondeladan geçirek sütunun altına vidalayın.

4

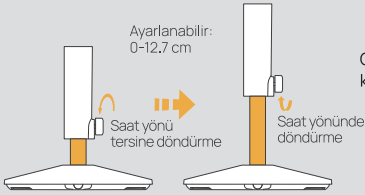

Cihazı istediğiniz yüksekliğe kaldırın veya indirin.

5

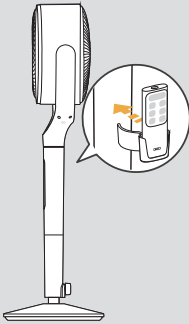

Uzaktan kumanda tutucusunu takın.

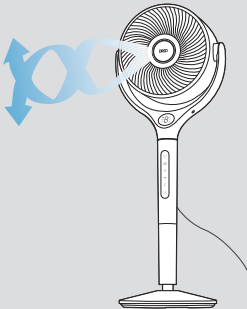

DİKKAT

Taban monte edilmemişse
hava sirkülasyon fanını
çalıştırmayın.
Lütfen kurulum sırasında
dikkatli olun ve tabanı dikkatli
tutun.

Paket İeriđi

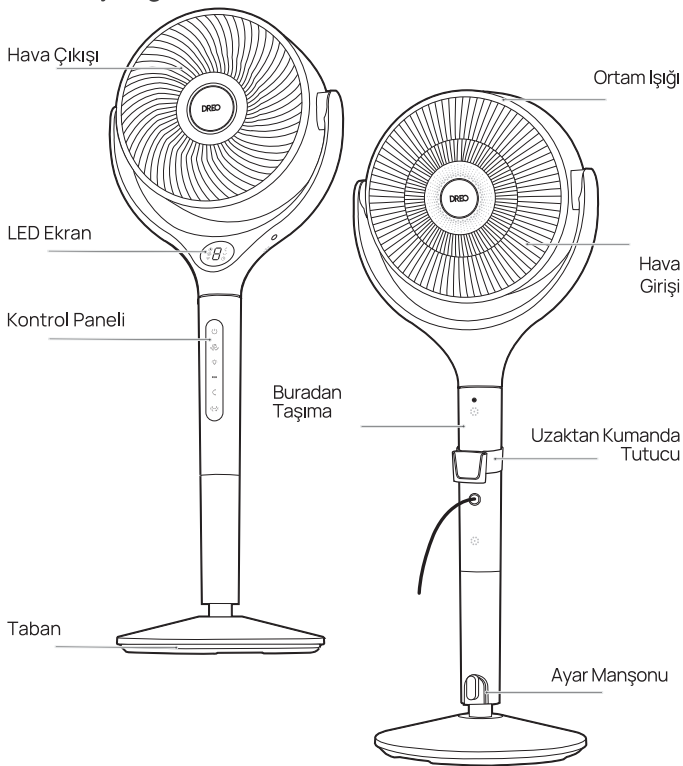

CİHAZINIZA BAĞLAMA

02



Cihazı mobil cihazınıza bağlamadan önce lütfen soldaki QR kodunu tarayın veya uygulama mağazasına gidip "DREO" yu arayın, ardından uygulamayı seçin ve indirin.





Yeni cihazınızı bağlarken "TurboPoly Fan 565S" arayın.



Cihazınızı Amazon Alexa veya Google Home'a bağlamak için DREO uygulamasını kullanabilirsiniz. Sesli asistanınızı ayarlamak için lütfen uygulama içi talimatları izleyin.

NOT: Sesli asistanlara erişmek için bir DREO hesabı oluşturmanız gerekir.

- 1 DREO'yu başlatın ve uygulama içi talimatları izleyerek oturum açın veya hesap oluşturun.
- 2 Mobil cihazınızda Bluetooth'u etkinleştirin ve cihazınızı takın.
- 3 WiFi bağlantı ayarlarını başlatmak için  tuşunu 5 saniye basılı tutun. (İpucu: WiFi simgesi  eşleştirme sırasında yanıp sönmeye devam edecektir.)
- 4 + Cihaz Ekle'ye dokununuz ve **TurboPoly Fan 565S** öğesini seçin.
- 5 WiFi bağlantısını tamamlamak için uygulama içi talimatları izleyin.
- 6 Artık cihazınızda cihazı kontrol etmeye hazırsınız. (İpucu: Bağlantı ayarlarını yeniden başlatmak için  tuşuna tekrar 5 saniye basılı tutun)

CİHAZINIZI TANIMA

03

Kontrol Paneli



Güç Düğmesi

- Gücü açma/kapatma



Fan Hızı Düğmesi (1-9 Seviye - Turbo)

- Zamanlayıcı ayarlarını başlatmak için 3 saniye uzun basın



Ortam IşığI Düğmesi (Açık/Kapalı)

- Sessize alma/sessizden çıkarma için 3 saniye boyunca uzun basın



Ortam IşığI Renk Düğmesi



Dikey Salınım Düğmesi



- Hava akışını dikey olarak süpürme (0°/60°/90°/120°).



Yatay Salınım Düğmesi

- Hava akışını yatay olarak (0°/30°/60°/90°/120°) tarayın.
- Ağ ayarlarını ve cihaz eşleştirmesini başlatmak için 5 saniye uzun basın.

Not:

- Kapalıyken, vantilatörünüz orijinal konumuna sıfırlanırken ekranda  simgesi görüntülenir. Bu özelliği,  düğmesine 3 saniye boyunca uzun basarak etkinleştirebilir/devre dışı bırakabilirsiniz.

LED Ekran



Otomatik
Mod



Turbo
Mod



WiFi
Bağlantısı



Fan Hızı / Zaman-
layıcı Saati



Dikey
Salınım



Yatay
Salınım



Zamanlayıcı

Cihazınızdan En İyi Şekilde Yararlanma

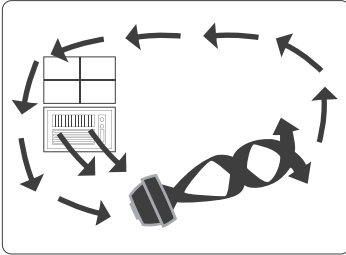

Yaz:

Klima ile Kullanım

Soğuk havayı dolaştırmak ve daha iyi soğutma sağlamak için hava sirkülatörünü klimanızın önüne yerleştirin.

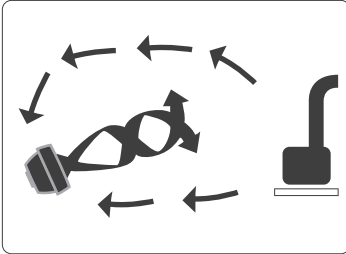

Kış:

Isıtıcı ile Kullanım

Isıyı odanın köşesine gönderin ve sıcak havayı daha hızlı dolaştırın.

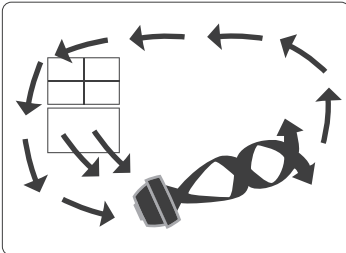

İlkbahar ve Sonbahar:

Dolaşım

İç mekanları dış mekanlar kadar ferah ve keyifli hale getirin.

Çalışma Modları

(DREO uygulaması üzerinden modlar arasında geçiş yapabilirsiniz)



Normal Mod

Fan sabit hızda çalışır.



Otomatik Mod

Fan, oda sıcaklığı yükseldiğinde hızını otomatik olarak artırır ve düştüğünde hızını azaltır.



Turbo Mod

Fan maksimum hızda çalışır.



Doğal Mod

(DREO uygulamasında mevcuttur)

Fan hızı, doğal esintiyi taklit etmek için aralıklı olarak artar ve azalır.



Özel Mod

(DREO uygulamasında mevcuttur)

Fan hızı, istediğiniz sıcaklığa veya zamana göre değişir.



Uyku Modu

(DREO uygulamasında mevcuttur)

Uykuya daldığınızda fan hızını otomatik olarak azaltarak konfor ve gürültüyü dengeleyin.

Fan hızı 4'ten yüksekse, en fazla iki kat azalır (her 30 dakikada bir hız) ve sabit kalır. Fan hızı 3 veya daha düşükse, sabit kalır.

DREO uygulamasıyla özel ışık efektlerinin kilidini açın



Nefes: Işık, sakinleştirici bir etki için aralıklı olarak azalır ve artar.



Sabit: Işık değişmeden kalır, sabit arka plan ışığı sağlamak için idealdir.



Daire: Işık farklı renklerde döner, küçük partiler veya oyun ortamları için idealdir.

Ek Özellikler





Zamanlayıcı

Vantilatör AÇIK/KAPALI konumdayken, uzaktan kumandadaki zamanlayıcı düğmesine  tekrar tekrar dokunarak 0 ile 8 saat arasında bir zamanlayıcı ayarlayabilirsiniz. Zamanlayıcı sona erdiğinde, vantilatör otomatik olarak duracak/çalışmaya başlayacaktır. İptal etmek için süreyi 0 saate ayarlayın.

Not: Otomatik kapanma zamanlayıcısı etkinleştirildiğinde, ekran 3 saniye sonra vantilatör hızına geri döner.



Çocuk Kilidi

Çocuk Kilidi'ni açmak/kapatmak için  ve  düğmelerine aynı anda 3 saniye boyunca uzun basın.

Not:Çocuk Kilidi, uzaktan kumandadan yapılan işlemler için geçerli değildir. Çocuk Kilidi'ni tekrar prize takarak ve fabrika ayarlarına sıfırlayarak da kapatabilirsiniz.



Bellek

Vantilatör KAPALI konuma getirilirse veya güç kaynağından çıkarılırsa, tekrar AÇIK konuma getirildiğinde önceki ayarlarla (Zamanlayıcı ayarı hariç) çalışacaktır.



Gerisayım Ekranı

Fabrika Ayarlarına Sıfırla, Çocuk Kilidi ve Sessize AI düğmelerine uzun basıldığında, ekranda buna göre bir geri sayım gösterilir.



Ürün Yazılımı Güncellemesi

DREO uygulamasındaki ürün yazılımı sürümünü kontrol edin ve cihazın daha verimli çalışması için düzenli olarak güncelleyin.

 Güncelleme işlemi sırasında ekranda "U" simgesi görünecektir. Güncelleme tamamlanana kadar çalıştırmayın.



Ekran Otomatik Kapanma

Ekran 1 dakika sonra kapanır (uyku modunda 5 saniye sonra). Ekranı herhangi bir düğmeyle uyardırın.

Bu özelliği devre dışı bırakmak için lütfen DREO uygulamasına gidin.

Uzaktan Kumanda

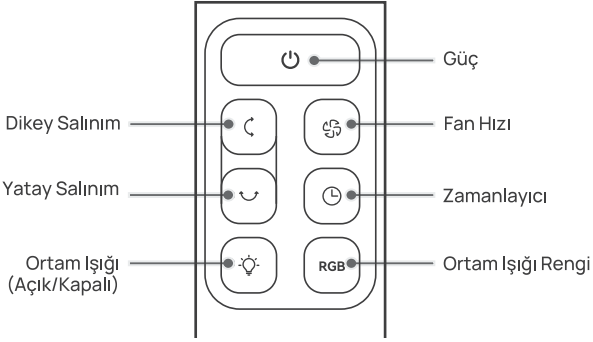

Uzaktan kumandada RF devresi yoktur.

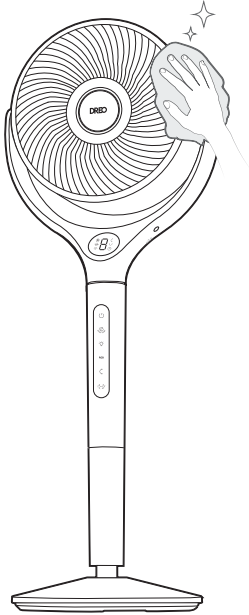

Dış Yüzey

Tozu yumuşak, kuru bir bezle nazikçe silin.

Taban

Taban, montaj sırasının tersine göre sökülebilir.

İKAZ



1. Yangın, elektrik çarpması veya yaralanma riskini önlemek için herhangi bir temizlik veya bakım işleminden önce vantilatörün fişini mutlaka çekin.
2. Motor gövdesini suya batırmayın veya içine su girmesine izin vermeyin.
3. Vantilatörü temizlerken herhangi bir kimyasal madde kullanmayın.
4. Serin ve kuru bir yerde saklayın ve tozdan korumak için üzerini örtün.



UYARI

Elektrik çarpması ve yaralanma riskini azaltmak için, herhangi bir temizlik ve bakım işleminden önce cihazı kapatın ve fişini çekin.

1

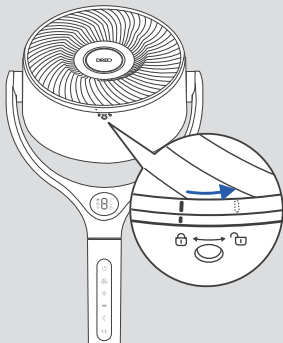

Ön ızgaradaki vidayı çıkarın, ızgarayı çıkarmak için saat yönünün tersine çevirin.

2

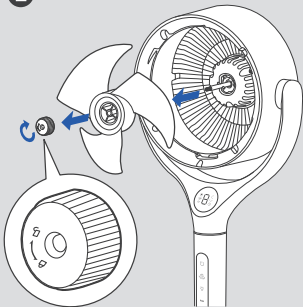

Bıçak kapağını ve tertibatını şafttan çıkarın.

3

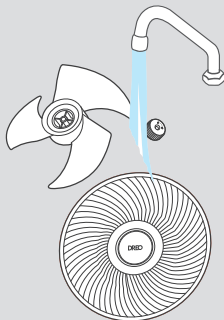

Kapağı, bıçakları ve ızgarayı akan su altında veya temiz, nemli bir bezle durulayın.

4

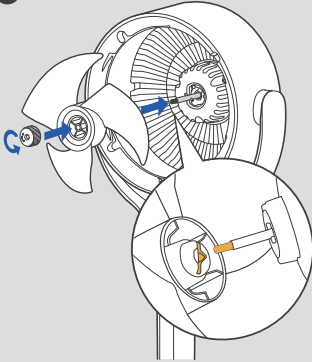

Tüm parçaları kurularayın ve bıçak takımını merkezlerini hizalayarak şaftta geri takın.

5

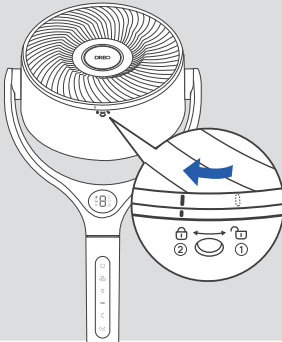

- ① Ön ızgaradaki noktayı, kasadaki doğru noktayla hizalayın.
- ② ızgarayı saat yönünde çevirin ve vidayı tekrar yerine takın.

Cihazım açılmıyor!

Kablonun prize takılı olduğundan ve şebeke voltajının cihaz üzerinde belirtilen voltajla aynı olduğundan emin olun.

Cihazım sallanıyor ve titriyor!

1. Cihazı düz ve yatay bir yüzeye yerleştirin.
2. Yanlış montaj da titremeye neden olabilir. Lütfen 71-72 sayfasındaki montaj talimatlarına bakın.

Cihazım titreşim ve ses çıkarıyor!

1. Cihazı düz ve yatay bir yüzeye yerleştirin.
2. Hava giriş ve çıkışına hiçbir şey sokmadığınızdan emin olun.

Sorununuz listelenmemişse veya hala devam ediyorsa, lütfen Müşteri Desteğimizle iletişime geçin (bkz. sayfa 253).

SPIS TREŚCI

01

MONTAŻ
URZĄDZENIA

85-87

02

ŁĄCZENIE SIĘ Z
URZĄDZENIEM

88

03

INFORMACJE
O URZĄDZENIU

89-90

04

OBSŁUGA
URZĄDZENIA

91-94

05

CZYSZCZENIE I
KONSERWACJA

95-97

06

ROZWIĄZYWANIE
PROBLEMÓW

98

MONTAŻ URZĄDZENIA

01

Instrukcje montażu

Przy pierwszym użyciu urządzenia należy usunąć elementy opakowania i przymocować części, postępując zgodnie z poniższą instrukcją.

1

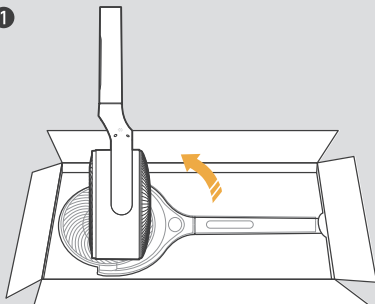

Odwróć obudowę wentylatora do góry nogami.

2

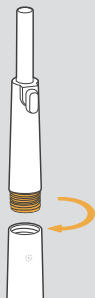

Zamontuj krótki cokol w obudowie wentylatora.

3

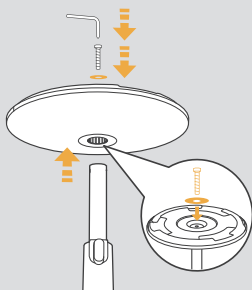

Wciśnij kolumnę w podstawę, a następnie przykręć śrubę z płaską podkładką od spodu kolumny.

4

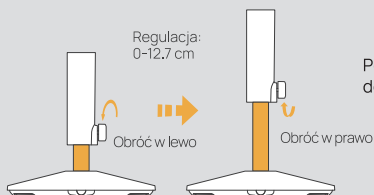

Podnieś lub opuść urządzenie do żądanej wysokości.

5

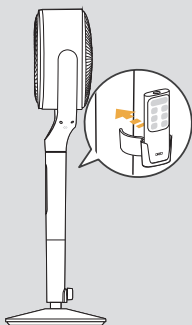

Zainstaluj uchwyt na pilota.

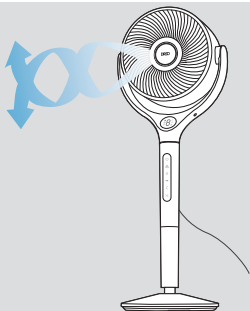

PRZESTROGA

Nie wolno używać wentylatora cyrkulacyjnego bez zamontowanej podstawy.

Podczas montażu należy zachować ostrożność i ostrożnie obchodzić się z podstawą.

Zawartość opakowania

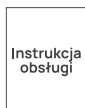
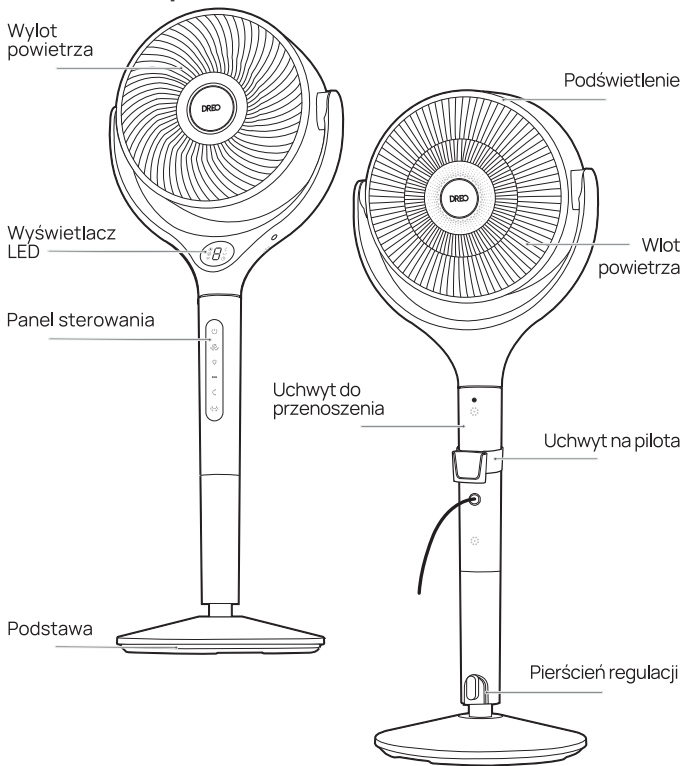

Pilot zdalnego sterowania



2x baterie AAA



Uchwyt na pilota



Płaska podkładka



Śruba podstawy



Śrubokręt do podstawy

ŁĄCZENIE SIĘ Z URZĄDZENIEM

02





Przed połączeniem nawilżacza z urządzeniem przenośnym należy zeskanować znajdujący się po lewej stronie kod QR lub przejść do sklepu z aplikacjami i wyszukać „DREO”, a następnie wybrać i pobrać aplikację.



W celu połączenia z nowym urządzeniem należy wyszukać „TurboPoly Fan 565S”.



Aby połączyć nawilżacz z Amazon Alexa lub Google Home, można skorzystać z aplikacji DREO. Aby skonfigurować asystenta głosowego, należy wykonać instrukcje w aplikacji. UWAGA: Do korzystania z asystentów głosowych wymagane jest założenie konta DREO.

- 1 Uruchom aplikację DREO, a następnie zaloguj się lub utwórz konto zgodnie z instrukcjami w aplikacji.
- 2 Włącz Bluetooth na urządzeniu przenośnym i podłącz nawilżacz.
- 3 Przytrzymaj  przez 5 sekund, aby uaktywnić ustawienia połączenia Wi-Fi.
(Wskazówka: podczas parowania migać będzie ikona Wi-Fi ).
- 4 Stuknij + Dodaj urządzenie i wybierz **TurboPoly Fan 565S**.
- 5 Wykonaj instrukcje w aplikacji, aby nawiązać połączenie z siecią Wi-Fi.
- 6 Teraz możesz sterować nawilżaczem za pomocą aplikacji.
(Wskazówka: W celu przywrócenia ustawień połączenia należy ponownie przytrzymać  przez 5 sekund).

INFORMACJE O URZĄDZENIU

03

Panel sterowania



Przycisk zasilania

- Włączenie/wyłączenie zasilania



Przycisk prędkości wentylatora (poziomy 1-9 - Turbo)

- Naciśnij i przytrzymaj przez 3 sekundy, aby uaktywnić ustawienia timera.



Przycisk podświetlenia (wł./wył.)

- Naciśnij i przytrzymaj przez 3 sekundy, aby wyciszyć /wyłączyć wyciszenie



Przycisk koloru podświetlenia



Przycisk oscylacji pionowej



- Przepływ powietrza w pionie (0°/60°/90°/120°).



Przycisk oscylacji poziomej

- Przepływ powietrza w poziomie (0°/30°/60°/90°/120°).
- Przejście do ustawień sieciowych i parowania urządzenia po przytrzymaniu przez 5 sekund.

Uwaga:

- Po wyłączeniu na wyświetlaczu pojawi się komunikat , a wentylator wróci do początkowego położenia. Funkcję tę można włączyć/wyłączyć, naciskając przycisk  i przytrzymując go przez 3 sekundy.

Wyświetlacz LED



Tryb auto-
matyczny



Tryb
Turbo



Połączenie
Wi-Fi



Prędkość wentyla-
tora/czas timera w
godz.



Oscylacja
pionowa



Oscylacja
pozioma



Timer

OBSŁUGA URZĄDZENIA 04

Optymalna praca urządzenia

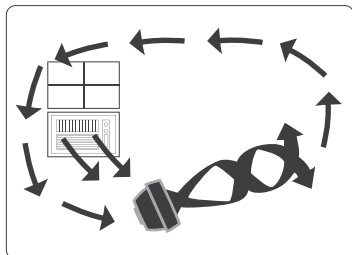

Lato:

Używanie z klimatyzatorem

Ustaw wentylator cyrkulacyjny przed klimatyzatorem w celu wymuszenia obiegu zimnego powietrza i zwiększenia skuteczności chłodzenia.

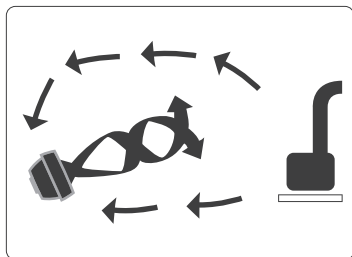

Zima:

Używanie z grzejnikiem

Skieruj ciepłe powietrze w róg pomieszczenia, aby przyspieszyć jego cyrkulację.

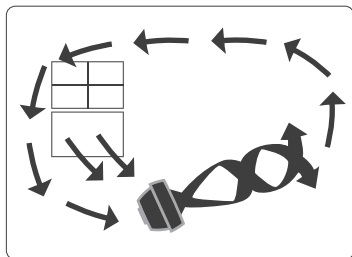

Wiosna i jesień:

Cyrkulacja

Spraw, aby wewnątrz było tak świeże i przyjemne jak otoczenie zewnętrzne.

Tryby działania

(tryby można przełączać w aplikacji DREO)



Tryb normalny
Wentylator pracuje ze stałą prędkością.



Tryb automatyczny
Wentylator automatycznie zwiększa prędkość, gdy temperatura w pomieszczeniu wrośnie i zmniejsza prędkość, gdy temperatura obniży się.



Tryb Turbo
Wentylator pracuje z maksymalną prędkością.



Tryb naturalny (dostępny w aplikacji DREO)
Prędkość wentylatora okresowo zwiększa się i zmniejsza, aby odtworzyć naturalny powiew wiatru.



Tryb niestandardowy (dostępny w aplikacji DREO)
Prędkość wentylatora zmienia się w zależności od temperatury lub ustawionego czasu.



Tryb uśpiania (dostępny w aplikacji DREO)
Zapewnienie równowagi między komfortem a hałasem poprzez automatyczne zmniejszanie prędkości wentylatora podczas zasypiania. Jeżeli prędkość wentylatora wynosi 4 lub więcej, to zmniejszy się maksymalnie dwa razy, o jedną prędkość co 30 minut, a następnie pozostanie stała. Jeżeli prędkość wentylatora wynosi 3 lub mniej, pozostanie na stałym

Uaktywnianie niestandardowych efektów podświetlenia w aplikacji DREO



Oddychające: Światło jest naprzemiennie przyciemniane i rozjaśniane, co daje uspokajający efekt.



Stale: Światło pozostaje niezmiennie, zapewniając idealne stałe tło świetlne.



Cykl: Światło przełącza się między różnymi kolorami, tworząc idealną atmosferę na małe imprezy lub do grania w gry.

Funkcje dodatkowe





Zegar odliczania

Gdy wentylator jest włączony/wyłączony, dotknij kilkakrotnie przycisku timera  na pilocie, aby ustawić timer w zakresie od 0 do 8 godzin. Po upływie ustawionego czasu wentylator automatycznie zatrzyma się lub rozpocznie pracę. Aby anulować, ustaw czas 0 godz.

Uwaga: Gdy timer automatycznego wyłączenia zostanie uaktywniony, po 3 sekundach na wyświetlaczu ponownie widoczna będzie prędkość wentylatora.



Blokada przed dziećmi

Naciśnij jednocześnie przyciski  i  i przytrzymaj je przez 3 sekundy, aby włączyć/wyłączyć blokadę przed dziećmi.

Uwaga: Blokada przed dziećmi nie dotyczy obsługi urządzenia za pomocą pilota. Blokadę przed dziećmi można także wyłączyć poprzez ponowne podłączenie do zasilania lub przywrócenie ustawień fabrycznych.



Pamięć

Jeśli termowentylator zostanie wyłączony lub odłączony od zasilania, po ponownym włączeniu będzie działał zgodnie z poprzednimi ustawieniami (oprócz ustawienia timera).





Zegar odliczania

Po naciśnięciu i przytrzymaniu przycisku przywracania ustawień fabrycznych, blokady przed dziećmi lub wyciszenia na wyświetlaczu pojawi się odpowiedni zegar odliczania.



Aktualizacja oprogramowania sprzętowego

Aby urządzenie pracowało jak najskuteczniej należy regularnie sprawdzać w aplikacji DREO wersję oprogramowania sprzętowego i aktualizować urządzenie.

 W czasie procesu aktualizacji na wyświetlaczu pojawi się komunikat „”. Nie należy obsługiwać urządzenia do czasu zakończenia aktualizacji.



Automatyczne wyłączenie wyświetlacza

Wyświetlacz wyłącza się po 1 minucie (po 5 sekundach w trybie uśpienia).

Ekran można wybudzić za pomocą dowolnego przycisku. W celu wyłączenia tej funkcji należy przejść do aplikacji DREO.

Pilot zdalnego sterowania

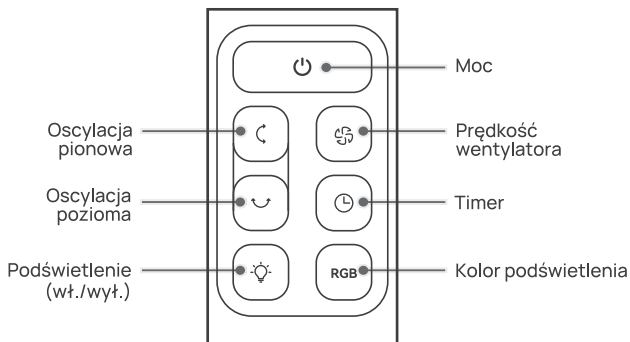

Pilot zdalnego sterowania nie ma obwodu RF.

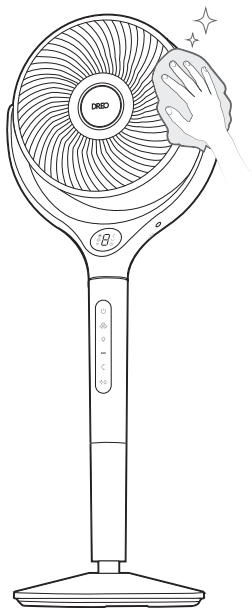

Powierzchnia zewnętrzna

Kurz należy zetrzeć delikatnie miękką, suchą szmatką.

Podstawa

Podstawę można zdemontować, wykonując w odwrotnej kolejności czynności montażu.

PRZESTROGA



1. Przed przystąpieniem do czyszczenia lub konserwacji należy zawsze odłączyć wentylator od zasilania, aby uniknąć ryzyka pożaru, porażenia prądem lub obrażeń ciała.
2. Nie zanurzać w wodzie i nie dopuścić, aby woda dostała się do wnętrza obudowy silnika.
3. Do czyszczenia wentylatora nie należy stosować żadnych środków chemicznych.
4. Urządzenie należy przechowywać w chłodnym i suchym miejscu, przykrywając w celu ochrony przed kurzem.



OSTRZEŻENIE

Przed przystąpieniem do czyszczenia lub konserwacji urządzenie należy wyłączyć i odłączyć od zasilania, aby uniknąć ryzyka porażenia prądem lub obrażeń ciała.

1

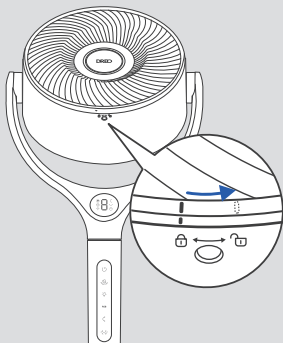

Odkręć śrubę z przedniej kratki i obróć kratkę w kierunku przeciwnym do ruchu wskazówek zegara, aby ją zdjąć.

2

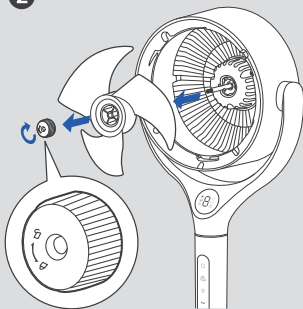

Wymij osłonę łopatek i zespół łopatek z obudowy.

3

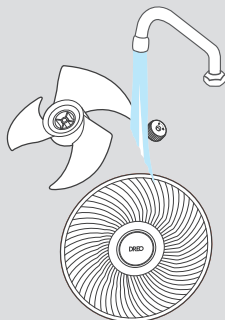

Wyczyść osłonę, łopatki i kratkę pod bieżącą wodą za pomocą czystej, wilgotnej szmatki.

4

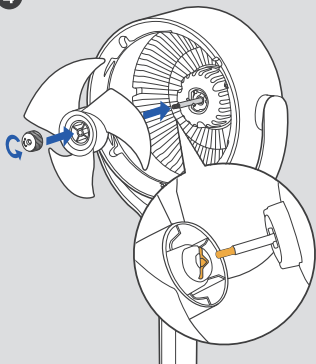

Wysusz wszystkie części i włóż zespół łopatek z powrotem do obudowy, wyrównując odpowiednio znajdujące się pośrodku elementy w kształcie litery D.

5

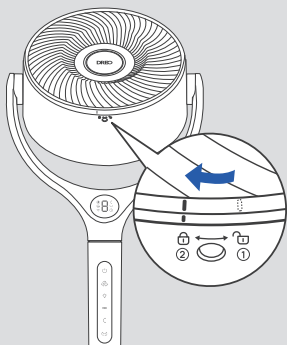

- ① Dopasuj element na przedniej kratce do właściwego elementu w obudowie.
- ② Obróć kratkę zgodnie z ruchem wskazówek zegara i przykręć ponownie śrubę.

Urządzenie nie włącza się!

Upewnij się, że przewód jest podłączony do gniazdka elektrycznego, a napięcie sieciowe odpowiada napięciu wskazanemu na urządzeniu.

Urządzenie trzęsie się i kołysze!

1. Ustaw urządzenie na płaskiej, równej powierzchni.
2. Nieprawidłowy montaż również może być przyczyną niestabilności urządzenia. Zapoznaj się z instrukcjami montażu na **str 85-86**

Pracy urządzenia towarzyszą wibracje i hałas!

1. Ustaw urządzenie na płaskiej, równej powierzchni.
2. Pamiętaj, aby nie wkładać żadnych przedmiotów do wlotu i wylotu powietrza.

Jeśli problemu nie ma na liście lub nadal występuje, należy skontaktować się z działem obsługi klienta (patrz str. 253).

ЗМІСТ

01

МОНТАЖ ВАШОГО
ОБЛАДНАННЯ

99-101

02

ПІДКЛЮЧЕННЯ ДО
ВАШОГО ОБЛАДНАННЯ

102

03

ІЗНАЙТЕ СВОЄ
ОБЛАДНАННЯ

103-104

04

ВИКОРИСТАННЯ
ВАШОГО ОБЛАДНАННЯ

105-108

05

ОЧИСТКИ ТА ТЕХНІЧНЕ
ОБСЛУГОВУВАННЯ

109-111

06

ВИРІШЕННЯ
ПРОБЛЕМ

112

МОНТАЖ ВАШОГО ОБЛАДНАННЯ

01

Інструкції з монтажу

При використанні обладнання вперше, зніміть обгортку та поєднайте частини відповідно до наступних кроків нижче.

1

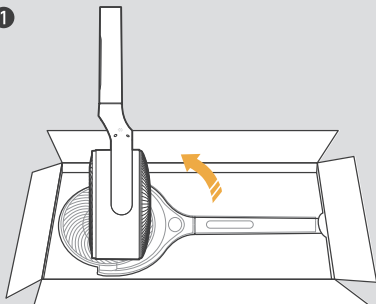

Переверніть корпус
вентилятора догори
дном

2

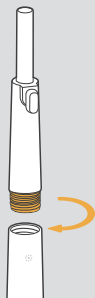

Встановіть коротку опору в
корпус вентилятора.

3

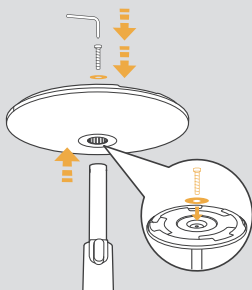

Вставте колону в основу, потім
вкрутіть плоску шайбу в нижню
частину колони.

4



Підніміть або опустіть прилад
на потрібну висоту.

5

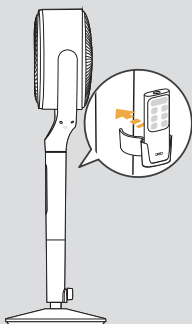

Встановіть тримач пульта
дистанційного керування.

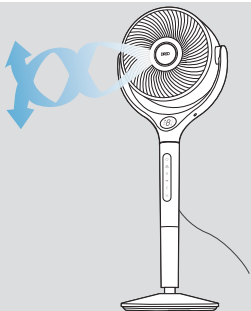

ПОПЕРЕДЖЕННЯ

Не працюйте з вентилятором
повітряного циркулятора, коли
основа не встановлена.
Будь ласка, будьте обережні та
обережно поводьтеся з
основною під час встановлення.

Вміст упаковки

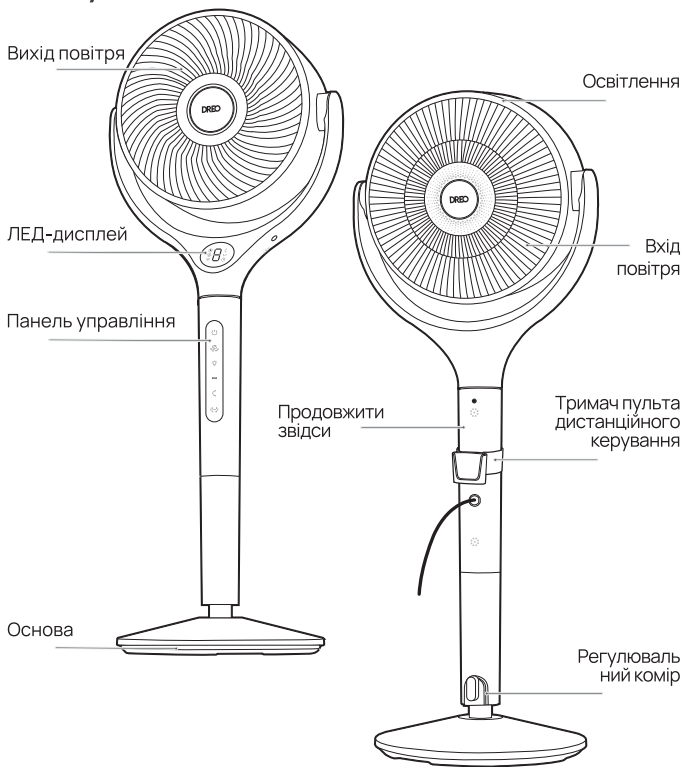

Посібник користувача



Дистанційне керування



2x AAA Батареї



Тримач пульта дистанційного керування



Плоска шайба



Гвинт для основи



Викрутка для основи

ПІДКЛЮЧЕННЯ ДО ВАШОГО ОБЛАДНАННЯ 02



Перед тим, як приєднати обладнання до вашого мобільного пристрою, будь ласка, відскануйте QR код зліва або перейдіть у магазин додатків та шукайте "DREO", потім оберіть та завантажте додаток.





Шукайте "TurboPoly Fan 565S" коли приєднуєте ваше обладнання.



Ви можете використовувати додаток DREO, щоб приєднати ваше обладнання до Amazon Alexa або Google Home. Будь ласка, дотримуйтесь інструкцій у додатку, щоб встановити ваш голосовий асистент.

ПРИМІТКА: Ви маєте створити обліковий запис DREO, щоб увійти у голосові асистенти.

- 1 Запустіть DREO та увійдіть або створіть обліковий запис, дотримуючись інструкцій у додатку.
- 2 Увімкніть Bluetooth на вашому мобільному пристрої та підключіть ваше обладнання.
- 3 Утримуйте  протягом 5 секунд, щоб запустити налаштування приєднання до WiFi.
(Підказка: Значок WiFi  буде миготіти при з'єднанні.)
- 4 Натисніть + Додати пристрій та оберіть **TurboPoly Fan 565S**.
- 5 Дотримуйтесь інструкцій, щоб завершити WiFi з'єднання.
- 6 Тепер ви готові контролювати обладнання зі свого додатку.
(Підказка: Щоб перезапустити налаштування з'єднання, утримуйте  знову протягом 5 секунд)

ІЗНАЙТЕ СВОЄ ОБЛАДНАННЯ

03

Панель управління



Кнопка живлення

- Увімкнення/вимкнення живлення



Кнопка швидкості вентилятора (1-9 рівні - турбо)

- Довго натискайте протягом 3 секунди, щоб розпочати налаштування таймера.



Кнопка освітлення (увімкнення/вимкнення)

- Довге натискання протягом 3 секунд, щоб вимкнути /увімкнути звук.



Кнопка вибору кольору освітлення



Кнопка вертикальних коливань



- Регулювання потоку повітря по вертикалі (0°/60°/90°/120°).



Кнопка горизонтальних коливань

- Регулювання потоку повітря по горизонталі (0°/30°/60°/90°/120°).
- Довго натискайте протягом 5 секунд, щоб запустити налаштування мережі та поєднання пристрою.

Примітка:

- У вимкненому стані на дисплеї відобразиться , поки вентилятор повертається у вихідне положення. Ви можете увімкнути/вимкнути цю функцію, затиснувши  протягом 3 секунд.

LED-дисплей



Автоматичний
режим



Турборе
жим



З'єднання з
WiFi



Швидкість
вентилятора /
Години таймера



Вертикальн
е коливання



Горизонтальн
е коливання



Таймер

ВИКОРИСТАННЯ ВАШОГО ОБЛАДНАННЯ 04

Отримання найбільшої
користі від вашого обладнання

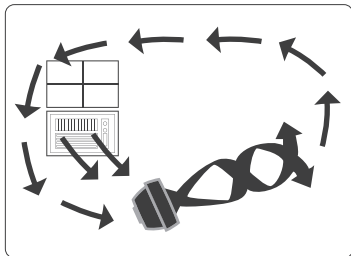

Влітку:

Використання з кондиціонером

Розташуйте циркулятор повітря перед кондиціонером, щоб забезпечити циркуляцію холодного повітря та краще охолодження.

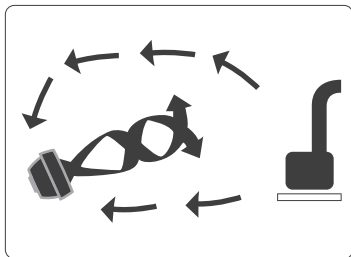

Взимку:

Використання з обігрівачем

Спрямуйте тепло в кутку кімнати, щоб тепле повітря циркулювало швидше.

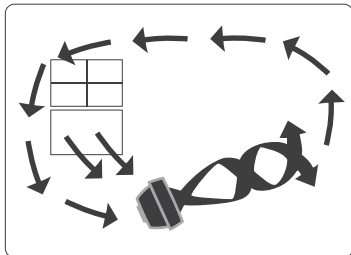

Навесні та восени:

Циркуляція

Зробіть повітря в приміщенні таким же свіжим і приємним, як і на вулиці.

Режими роботи

(Ви можете перемикаати режими через додаток DREO)



Нормальний режим

Вентилятор працює на фіксованій швидкості.



Автоматичний режим

Вентилятор автоматично збільшується, коли температура кімнати вище та зменшує швидкість, коли температура нижче.



Турборежим

Вентилятор працює на максимальній швидкості.



Природний режим

(Доступний у додатку DREO)

Швидкість вентилятора збільшується та знижується переривчасто, щоб повторювати природний бриз.



Індивідуальний режим

(Доступний у додатку DREO)

Швидкість вентилятора змінюється відповідно до температури або часу за вашим бажанням.



Режим сну

(Доступний у додатку DREO)

Збалансуйте комфорт та шум автоматично знижуючи швидкість вентилятора, коли ви засинаєте.

Якщо швидкість вентилятора вища за 4, вона максимально знизиться вдвічі, на одну швидкість кожні 30 хвилин, потім вона буде залишатись постійною.

Якщо швидкість вентилятора 3 або нижче, вона буде залишатись постійною.

Розблокуйте власні світлові ефекти за допомогою додатку DREO



Дихання: Світло періодично зменшується і збільшується для заспокійливого ефекту.



Постійний: Світло залишається незмінним, ідеально підходить для створення рівномірного фонового освітлення.



Коло: Світло циклічно змінюється різними кольорами, ідеально підходить для невеликих вечірок або ігрових налаштувань.

Додаткові характеристики





Таймер

Коли вентилятор увімкнено/вимкнено, натисніть кнопку таймера  на пульті дистанційного керування кілька разів, щоб встановити таймер від 0 до 8 годин. Коли таймер завершується, вентилятор зупиниться/запуститься автоматично. Щоб скасувати, встановіть таймер на 0 годин.

Примітка: Якщо таймер автоматичного вимкнення увімкнено, дисплей повернеться до швидкості вентилятора через 3 секунди.



Блокування від дітей

Тривале одночасне натискання кнопок  і  протягом 3 секунд увімкне/вимкне функцію блокування від дітей.

Примітка: Функція блокування від дітей не поширюється на керування з пульта дистанційного керування. Ви також можете вимкнути функцію блокування від дітей, повторно ввімкнувши пристрій у мережу та повернувшись до заводських налаштувань *fabrycznych*.



Пам'ять

Якщо вентилятор вимкнений або від'єднаний від мережі, він буде працювати на попередньо встановлених налаштуваннях (окрім налаштувань таймера), коли він буде знову увімкнений.





Дисплей зворотного відліку

При тривалому натисканні кнопок скидання до заводських налаштувань, блокування від дітей та вимкнення звуку на дисплеї з'являється зворотний відлік часу.



Оновлення прошивки

Перевірте версію прошивки у застосунку DREO та регулярно оновлюйте, щоб обладнання працювало більш ефективно.

 Дисплей буде відображати «  » під час процесу оновлення. Не працюйте, доки оновлення не буде завершено.



Авто вимкнення дисплея

Дисплей автоматично вимикається після 1 хвилини (після 5 секунд у режимі сну).

Розбудіть дисплей будь-якою кнопкою. Щоб вимкнути цю характеристику, будь ласка, перейдіть у додаток DREO.

Дистанційне керування

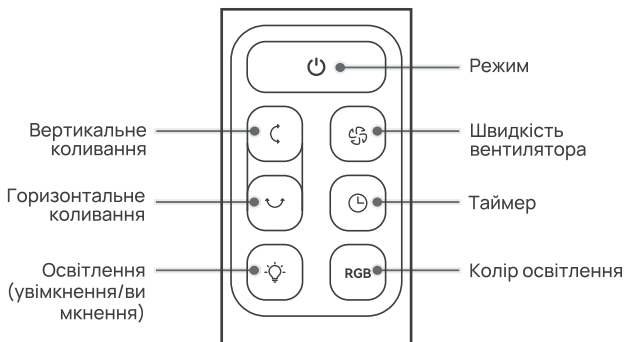

Пульт дистанційного керування не має радіочастотної схеми.

ОЧИСТКИ ТА ТЕХНІЧНЕ ОБСЛУГОВУВАННЯ

05

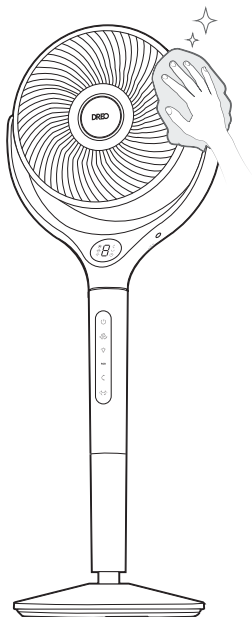

Зовнішня поверхня

Обережно протріть пил м'якою, сухою тканиною.

Основа

Основа може бути розібрана у зворотньому порядку від збирання.

ОБЕРЕЖНО



1. Завжди вимикайте вентилятор з розетки перед очисткою або обслуговування, щоб запобігти ризику пожежі, ураження електричним струмом або травми людям.
2. Не занурюйте у воду або запобігайте попаданню води у корпус двигуна.
3. Не використовуйте жодні хімічні речовини при очищенні вентилятора.
4. Зберігайте у прохолодному, сухому місці та накривайте, щоб захистити від пилу.



ПОПЕРЕДЖЕННЯ

Щоб зменшити ризик ураження електричним струмом і травмування людей, вимикайте обладнання і виймайте вилку з розетки перед будь-яким чищенням і технічним обслуговуванням.

1

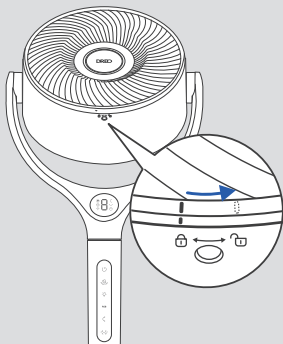

Викрутіть гвинт на передній решітці, поверніть решітку проти годинникової стрілки, щоб зняти її.

2

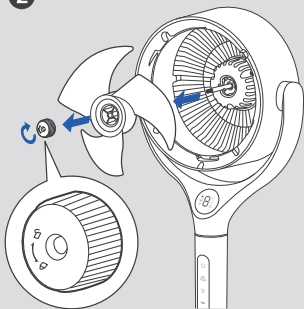

Зніміть кришку ножа та вузол з вала

3

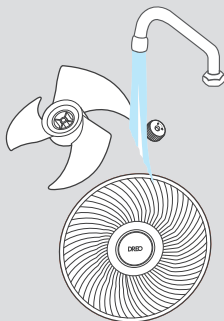

Сполосніть кришку, ножі та решітку під проточною водою або протріть чистою вологою ганчіркою.

4

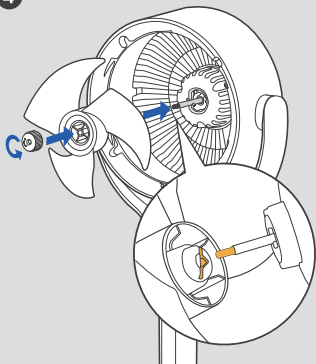

Висушіть усі деталі та вставте блок лез назад у вал, вирівнявши D-подібні точки по центру.

5

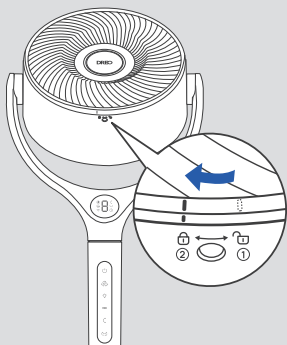

- ① Вирівняйте точку на передній решітці з відповідною точкою на корпусі.
- ② Поверніть решітку за годинниковою стрілкою і встановіть гвинт на місце.

ВИРІШЕННЯ ПРОБЛЕМ 06

Моє обладнання не вмикається!

Переконайтесь, що шнур приєднаний до розетки та напруга відповідає напрузі, вказаній на обладнанні.

Моє обладнання хитається і трясеться!

1. Помістіть обладнання на пласкій, рівній поверхні.
2. Неправильна установка також може призвести до трясіння. Будь ласка, дивіться інструкції по збиранню на сторінці 99-100.

Моє обладнання вібрує та видає шум!

1. Помістіть обладнання на пласкій, рівній поверхні.
2. Переконайтесь, що ніщо не вставлено всередину подачі повітря та його виходу.

Якщо ваша проблема не перерахована або все ще продовжується, будь ласка, зв'яжіться з нашою Підтримкою клієнтів (дивись сторінку 253).

CUPRINS

01

ASAMBLAREA
APARATULUI DVS.

113-115

02

CONECTAREA
LA APARATUL DVS.

116

03

CUNOAȘTEȚI-VĂ
APARATUL

117-118

04

UTILIZAREA
APARATULUI

119-122

05

CURĂȚARE ȘI
ÎNTREȚINERE

123-125

06

DEPANARE

126

ASAMBLAREA APARATULUI DVS.

01

Instrucțiuni de asamblare

Când utilizați aparatul pentru prima dată, îndepărtați ambalajele și atașați piesele urmând pașii de mai jos.

1

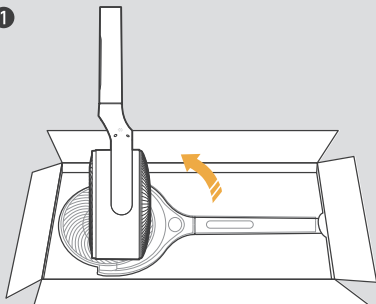

Întoarceți corpul ventilatorului cu susul în jos.

2

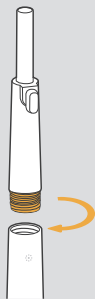

Instalați soclul scurt în corpul ventilatorului.

3

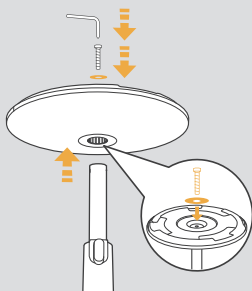

Împingeți coloana în bază, apoi înșurubați-o prin șaiba plată și în partea inferioară a coloanei.

4

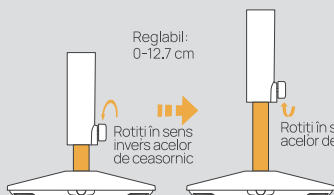

Ridicați sau coborâți
aparatul la înălțimea dorită.

5

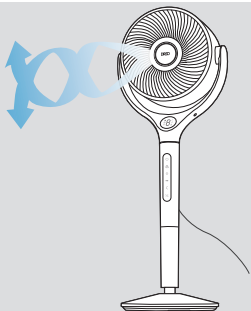
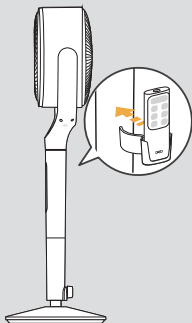

ATENȚIE

Nu folosiți ventilatorul de
circulație a aerului dacă
baza nu a fost instalată.
Vă rugăm să fiți precauți și
să manipulați baza cu grijă
în timpul instalării.

Conținutul pachetului

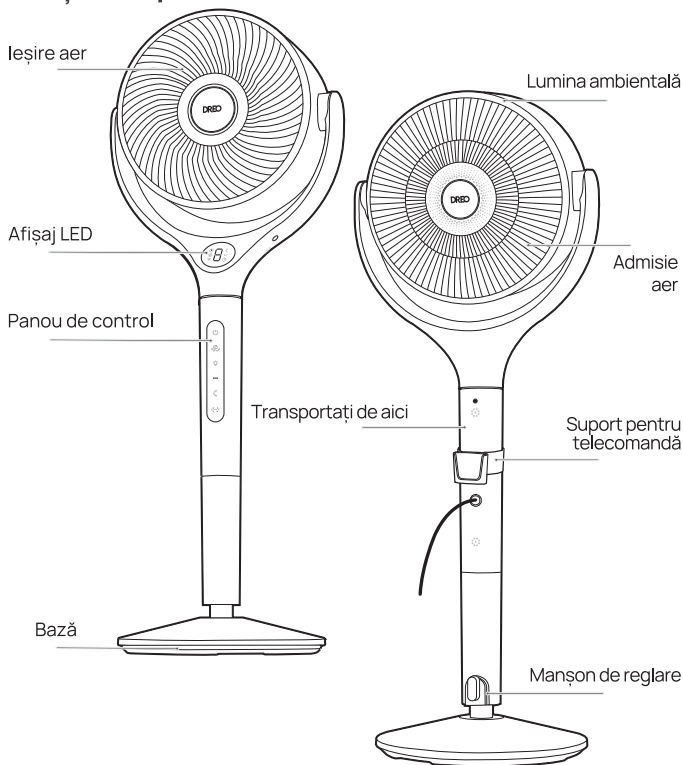

CONECTAREA LA APARATUL DVS.

02



Înainte de a conecta aparatul la dispozitivul mobil, scanați codul QR din stânga sau accesați magazinul de aplicații și căutați „DREO”, apoi selectați și descărcați aplicația.





Căutați „TurboPoly Fan 565S” când conectați noul aparat.



Puteți utiliza aplicația DREO pentru a conecta aparatul la Amazon Alexa sau Google Home. Vă rugăm să urmați instrucțiunile din aplicație pentru a configura asistentul vocal.

NOTĂ: Trebuie să creați un cont DREO pentru a accesa asistenții vocali.

- 1 Lansați DREO și conectați-vă sau creați un cont urmând instrucțiunile din aplicație.
- 2 Activați Bluetooth pe dispozitivul mobil și conectați aparatul.
- 3 Țineți apăsată tasta  timp de 5 secunde pentru a porni setările conexiunii WiFi.
(Sfat: Pictograma WiFi  va continua să clipească în timpul asocierii.)
- 4 Atingeți + Adăugați dispozitiv și selectați **TurboPoly Fan 565S**.
- 5 Urmăți instrucțiunile din aplicație pentru a finaliza conexiunea WiFi.
- 6 Acum sunteți gata să controlați aparatul din aplicație.
(Sfat: Pentru a reporni setările de conexiune, țineți apăsat din nou  timp de 5 secunde)

ICUNOAȘTEȚI-VĂ APARATUL

03

Panou de control



Butonul de pornire

- Porniți/opriți alimentarea



Buton pentru viteza ventilatorului (1-9 niveluri - Turbo)

- Apăsați lung timp de 3 secunde pentru a porni setările cronometrului.



Buton pentru lumina ambientală (pornit/oprit)

- Apăsați lung timp de 3 secunde pentru a activa/dezactiva sunetul



Buton pentru culoarea luminii ambientale



Buton oscilație verticală



- Curent de aer cu mișcare verticală (0°/60°/90°/120°).



Buton oscilație orizontală

- Curent de aer orizontal (0°/30°/60°/90°/120°).
- Apăsați lung timp de 5 secunde pentru a porni setările de rețea și asocierea dispozitivelor.

Notă:

- Când este oprit, afișajul va indica  în timp ce ventilatorul se resetează la poziția inițială. Puteți activa/dezactiva această funcție apăsând lung pe  timp de 3 secunde.

Afișaj LED



Mod Auto



Mod
Turbo



Conexiune
WiFi



Viteza ventilatoru-
lui/Temporizator
oră



Oscilație
verticală



Oscilație
orizontală



Cronometru

UTILIZAREA APARATULUI

04

Obțineți maximum din aparatul dvs.

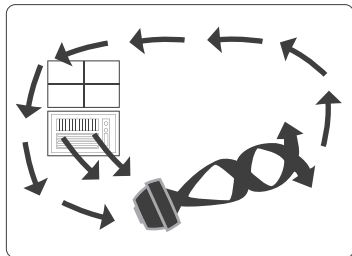

Vara:

Utilizare cu aparatul de aer condiționat

Poziționați circulatorul de aer în fața aparatului de aer condiționat pentru a circula aerul rece și a asigura o răcire mai bună.

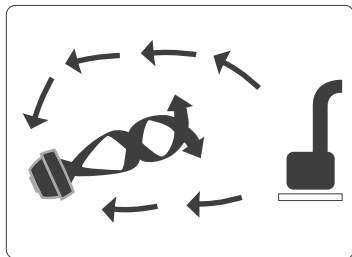

Iarna:

Utilizare cu încălzitor

Trimite căldura în colțul camerei și circula aerul cald mai repede.

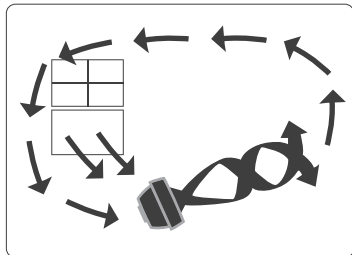

Primăvara și toamna:

Circulare

Faceți interiorul la fel de proaspăt și plăcut ca exteriorul.

Moduri de funcționare

(puteți comuta între moduri prin aplicația DREO)



Mod Normal

Ventilatorul funcționează la viteza fixă.



Mod Auto

Ventilatorul crește automat viteza când temperatura camerei este mai ridicată și scade viteza când temperatura este mai scăzută.



Mod Turbo

Ventilatorul funcționează la viteza maximă.



Mod natural

(Disponibil în aplicația DREO)

Viteza ventilatorului crește și scade intermitent pentru a reproduce briza naturală.



Mod personalizat

(Disponibil în aplicația DREO)

Viteza ventilatorului se modifică în funcție de temperatură sau de timpul dorit.



Mod Sleep

(Disponibil în aplicația DREO)

Echilibrează confortul și zgomotul prin reducerea automată a vitezei ventilatorului pe măsură ce adormi.

Dacă viteza ventilatorului este mai mare de 4, aceasta va scădea de cel mult două ori, cu o viteză la fiecare 30 de minute, apoi va rămâne constantă.

Dacă viteza ventilatorului este 3 sau mai mică, aceasta va rămâne constantă.

Deblocăți efecte luminoase personalizate cu aplicația DREO



Respirație: Lumina se estompează intermitent pentru un efect calmant.



Constantă: Lumina rămâne neschimbată, ideală pentru a oferi o lumină de fundal constantă.



Cerc: Lumina alternează între diferite culori, ideală pentru petreceri mici sau configurații de jocuri.

Funcții suplimentare





Cronometru

Când ventilatorul este pornit/oprit, atingeți repetat butonul temporizator  de pe telecomandă pentru a seta un temporizator între 0 și 8 ore. Când cronometrul se oprește, ventilatorul se va opri/porni automat. Pentru a anula, setați ora la 0 ore.

Notă: Când temporizatorul de oprire automată este activat, afișajul va reveni la viteza ventilatorului după 3 secunde.



Blocare pentru copii

Apăsați lung simultan butoanele  și  timp de 3 secunde pentru a activa/dezactiva blocarea pentru copii.

Notă: Blocarea pentru copii nu se aplică operațiunilor efectuate de la telecomandă. De asemenea, puteți dezactiva blocarea pentru copii reconectând dispozitivul și resetând setările din fabrică.



Memorie

Dacă ventilatorul este oprit sau deconectat de la sursa de alimentare, acesta va funcționa conform setărilor anterioare (cu excepția setării temporizatorului) atunci când este repornit.



Afișaj numărătoare inversă

Când apăsați lung butoanele pentru resetare la setările din fabrică, blocare pentru copii și mut, pe ecran va apărea o numărătoare inversă corespunzătoare.



Actualizare firmware

Verificați versiunea firmware-ului în aplicația DREO și actualizați-o regulat pentru ca aparatul să funcționeze mai eficient.

 Pe ecran va apărea „ U ” în timpul procesului de actualizare. Nu utilizați aparatul până când actualizarea nu este finalizată.



Oprire automată afișaj

Afișajul se oprește după 1 minut (după 5 secunde în modul de repaus).

Treziiți ecranul cu orice buton.

Pentru a dezactiva această funcție, accesați aplicația DREO.

Telecomandă

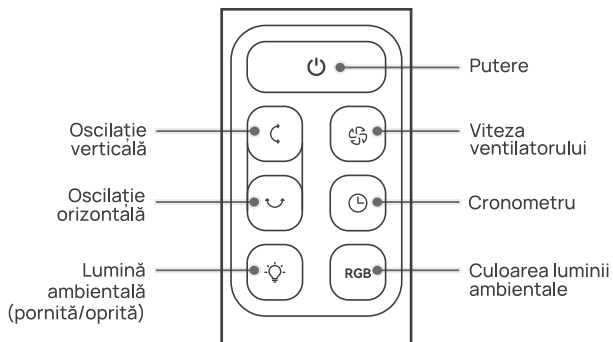

Telecomanda nu are circuit RF.

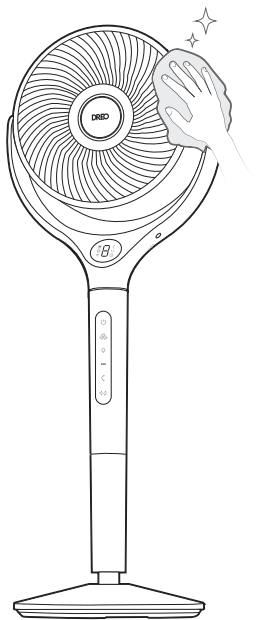

Suprafața exterioară

Ștergeți ușor praful cu o cârpă moale și uscată.

Bază

Baza poate fi demontată în ordinea inversă asamblării.

ATENȚIE



1. Deconectați întotdeauna ventilatorul înainte de orice operațiune de curățare sau întreținere, pentru a evita riscul de incendiu, electrocutare sau rănire a persoanelor.
2. Nu scufundați în apă și nu lăsați apa să pătrundă în carcasa motorului.
3. Nu utilizați agenți chimici pentru curățarea ventilatorului.
4. A se păstra într-un loc răcoros și uscat și a se acoperi pentru a fi protejat de praf.



AVERTISMENT

Pentru a reduce riscul de electrocutare și rănire a persoanelor, opriți și deconectați aparatul înainte de orice operațiune de curățare și întreținere.

1

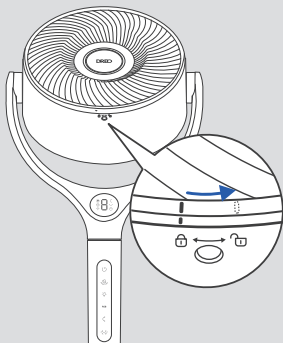

Scoateți șurubul de pe grila frontală, rotiți grila în sens invers acelor de ceasornic pentru a o scoate.

2

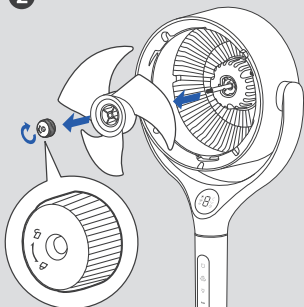

Scoateți capacul lamei și ansamblul din ax.

3

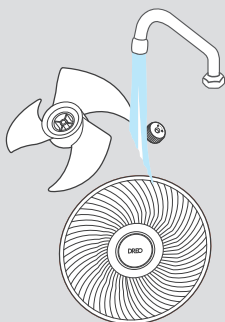

Clățiți capacul, lamele și grila sub jet de apă sau cu o cârpă curată și umedă.

4

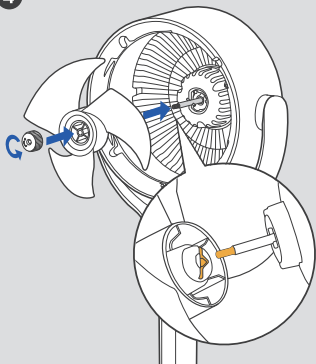

Uscați toate piesele și introduceți ansamblul lamei înapoi în ax, aliniind punctele în formă de D din centru.

5

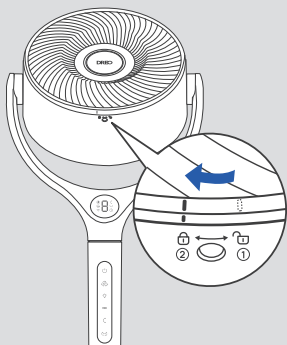

- ① Aliniați punctul de pe grila frontală cu punctul din dreapta de pe carcasă.
- ② Rotiți grila în sensul acelor de ceasornic și reinstalați șurubul la locul său.

Aparatul meu nu pornește!

Asigurați-vă că cablul este conectat la o priză alimentată și că tensiunea rețelei corespunde cu tensiunea indicată pe aparat.

Aparatul meu se clatină și se balansează!

1. Așezați aparatul pe o suprafață plană și orizontală.
2. Instalarea incorectă poate provoca, de asemenea, instabilitate. Vă rugăm să consultați instrucțiunile de asamblare de la pagina 113-114.

Aparatul meu vibrează și face zgomot!

1. Așezați aparatul pe o suprafață plană și orizontală.
2. Asigurați-vă că nu introduceți nimic în orificiul de admisie și evacuare a aerului.

Dacă problema dvs. nu este menționată sau persistă, vă rugăm să contactați Serviciul de asistență pentru clienți (a se vedea pagina 253).

TARTALOM

01

A KÉSZÜLÉK
ÖSSZESZERELÉSE

127-129

02

CSATLAKOZÁS A
KÉSZÜLÉKHEZ

130

03

A KÉSZÜLÉK
ISMERTETÉSE

131-132

04

A KÉSZÜLÉK
HASZNÁLATA

133-136

05

TISZTÍTÁS ÉS
KARBANTARTÁS

137-139

06

HIBAELHÁRÍTÁS

140

A KÉSZÜLÉK ÖSSZESZERELÉSE

01

Összeszerelési útmutató

Ha először használja a készüléket, távolítsa el a csomagolást, és az alábbi lépések szerint rögzítse az alkatrészeket.

1

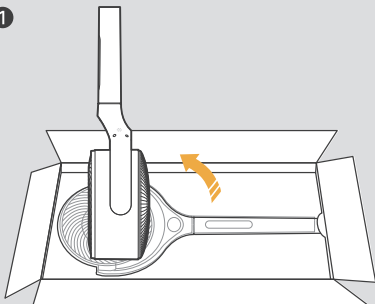

Fordítsa fejjel lefelé
a ventilátortestet

2

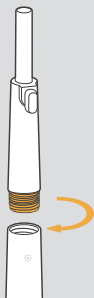

Szerelje be a rövid talpzatot
a ventilátortestbe.

3

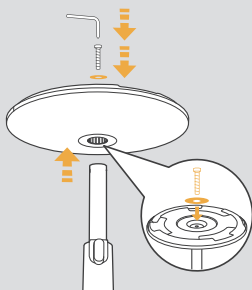

Nyomja az oszlopot a talpba,
majd illessze át a csavart a lapos
alátétén és az oszlop alján.

4

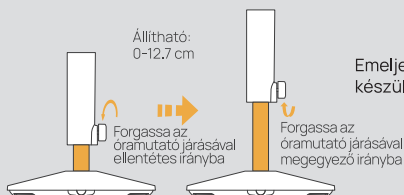

Emelje vagy süllyessze a
készüléket a kívánt magasságba.

5

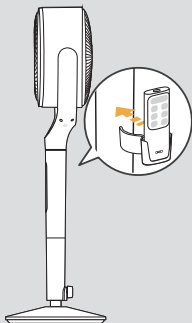

A távvezérlő-tartó felszerelése.

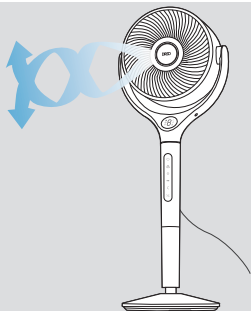

VIGYÁZAT

Ne működtesse a
légkeringető ventilátort, ha
a talpat nem szerelte fel.
Kérjük, hogy a telepítés
során legyen óvatos, és
kezelje óvatosan a talpat.

A csomag tartalma

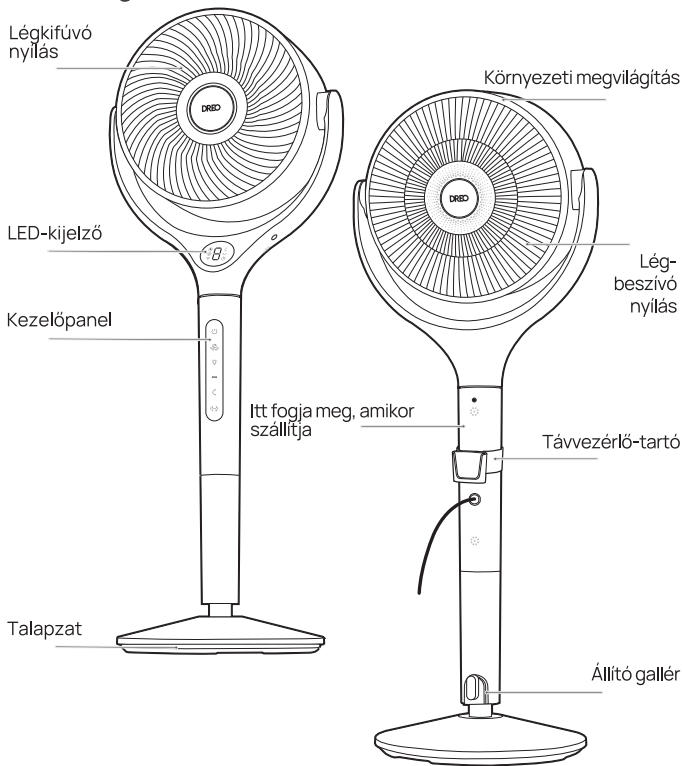

Használati útmutató



Távirányító



2x AAA elem



Távirányító-tartó



Lapos alátét



Talphez való csavar



Talphez való csavarhúzó

CSATLAKOZÁS A KÉSZÜLEKHEZ

02



Mielőtt csatlakoztatja a készüléket a mobilkészülékéhez, kérjük, olvassa be a bal oldalon található QR-kódot, vagy lépjen be az alkalmazás-áruházba, és keressen a „DREO” szóra, majd válassza ki és töltsse le az alkalmazást.





Az új készülék csatlakoztatása alkalmával keresse a „TurboPoly Fan 565S” jelzést.



A DREO alkalmazással csatlakoztathatja készülékét az Amazon Alexához vagy a Google Home-hoz. Kérjük, kövesse az alkalmazáson belüli utasításokat a hangalapú asszisztens beállításához.

MEGJEGYZÉS: A hangalapú asszisztensek eléréséhez létre kell hoznia egy DREO-fiókot.

- 1 Indítsa el a DREO alkalmazást és jelentkezzen be, vagy hozzon létre fiókot az alkalmazáson belüli utasításokat követve.
- 2 Engedélyezze a Bluetooth-funkciót a mobilkészülékén és csatlakoztassa a készüléket.
- 3 Tartsa lenyomva a  gombot 5 másodpercig a WiFi-kapcsolat beállításainak indításához.
(Tanács: A WiFi ikon  folyamatosan villogni fog a párosítás során.)
- 4 Érintse meg az + Add Device (Eszköz hozzáadása) lehetőséget, majd válassza a **TurboPoly Fan 565S** tételt.
- 5 Kövesse az alkalmazáson belüli utasításokat a WiFi-csatlakozás befejezéséhez.
- 6 Most már készen áll a készülék vezérlésére az alkalmazáson keresztül.
(Tanács: a kapcsolat beállításainak újraindításához tartsa lenyomva a  gombot 5 másodpercig.)

A KÉSZÜLÉK ISMERTETÉSE

03

Vezérlőpult



Főkapcsoló gomb

- Tápfeszültség be-/kikapcsolása



Ventilátorsebesség gomb (1-9. fokozat - Turbó)

- Nyomja meg hosszan 3 másodpercig az időzítő beállításainak indításához.



Környezeti megvilágítás gomb (Be/Ki)

- Hosszan nyomja meg 3 másodpercig a némitáshoz/feloldáshoz.



Környezeti megvilágítás színváltó gomb



Függőleges oszcilláció gomb



- A légáramlat függőlegesen pásztáz (0°/60°/90°/120°).



Vízszintes oszcilláció gomb

- A légáramlat vízszintesen pásztáz (0°/30°/60°/90°/120°).
- Nyomja meg hosszan 5 másodpercig a hálózati beállítások és a készülék párosításának indításához.

Megjegyzés:

- Kikapcsoláskor a kijelzőn  jelenik meg, amíg a ventilátor visszaáll az eredeti helyzetébe. A funkciót a  gomb 3 másodpercig tartó hosszan nyomva tartásával engedélyezheti/letilthatja.

LED-kijelző



Automatikus
üzemmód



Turbó
mód



WiFi
kapcsolat



Ventilátor-se-
besség/Időzítő
óra



Függőleges
oszcilláció



Vízszintes
oszcilláció



Időzítő

A KÉSZÜLÉK HASZNÁLATA

04

Hozza ki a legtöbbet készülékéből!

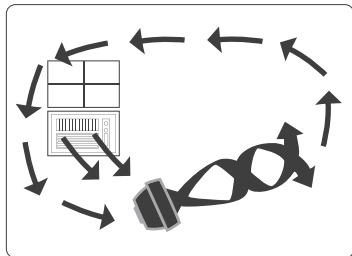

Nyár:

Használat légkondicionálóval

Helyezze a légkeringetőt a légkondicionáló elé, hogy a hideg levegőt keringesse és jobb hűtést biztosítson.

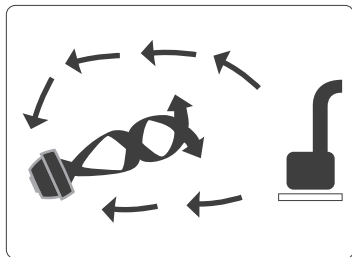

Tél:

Használat fűtőkészülékkel

Küldje a hőt a szoba sarkába, és gyorsabban keringesse a meleg levegőt.

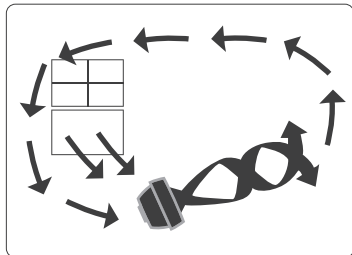

Tavaszi és őszi:

Keringtetés

Tegye a belső tereket ugyanolyan frissé és kellemessé, mint kint.

Üzem módok

(a DREO alkalmazáson keresztül válthat üzem módot)



Normál mód

A ventilátor rögzített sebességgel működik.



Automatikus üzemmód

A ventilátor automatikusan növeli a sebességet, ha a helyiség hőmérséklete magasabb, illetve csökkenti, ha a hőmérséklet alacsonyabb.



Turbó mód

A ventilátor maximális sebességgel működik.



Természetes üzemmód

(Elérhető a DREO alkalmazásban)

A ventilátor sebessége szakaszosan fel-le mozog, hogy a természetes szellőt utánozza.



Egyéni mód

(Elérhető a DREO alkalmazásban)

A ventilátor sebessége a kívánt hőmérsékletnek vagy időnek megfelelően változik.



Alvó üzemmód

(Elérhető a DREO alkalmazásban)

A ventilátor sebességének automatikus csökkentésével alvás közben automatikusan egyensúlyba hozza a kényelmet és a zajt.

Ha a ventilátor fordulatszáma több mint 4, akkor legfeljebb kétszer csökken, 30 percenként egy fordulatszámot, majd állandó marad.

Ha a ventilátor fordulatszáma 3 vagy alacsonyabb, akkor állandó marad.

Egyedi fényhatások feloldása a DREO alkalmazással



Légzés: A fény felfelé és lefelé váltakozva tompul a nyugtató hatás érdekében.



Állandó: A fény változatlan marad, ideális egyenletes háttérvilágítás biztosítására.



Kör: A fény különböző színeken váltakozik, ideális kisebb bulikhoz vagy gamer-felállításokhoz.

További jellemzők



Időzítő

Amikor a ventilátor BE/KI állapotban van, érintse meg többször a távvezérlőn található időzítő gombot , hogy 0 és 8 óra közötti időt állítson be. Amikor az időzítő lejár, a ventilátor automatikusan leáll/indul. A törléshez állítsa az időt 0 órára.

Megjegyzés: Ha az automatikus kikapcsolási időzítő engedélyezve van, a kijelző 3 másodperc után visszatér ventilátor-sebességre.



Gyermekzár

Nyomja meg hosszan a  és  gombot egyszerre 3 másodpercig a gyermekzár be-/kikapcsolásához.

Megjegyzés: A gyermekzár nem vonatkozik a távvezérlőről végzett műveletekre. A gyermekzárat a készülék újbóli csatlakoztatásával és a gyári beállítások visszaállításával is kikapcsolhatja.



Memória

Ha a ventilátort kikapcsolják vagy leválasztják a hálózatról, akkor a korábbi beállítások szerint működik (kivéve az időzítő beállítást), amikor újra bekapcsolják.



Visszaszámláló kijelző

Ha hosszan nyomja a gombokat a Gyári visszaállítás, a Gyermekzár és a Némitás funkcióhoz, a kijelzőn ennek megfelelően egy visszaszámlálás jelenik meg.



Firmware-frissítés

Ellenőrizze a firmware verzióját a DREO alkalmazásban, és rendszeresen frissítse a készüléket a hatékonyabb működés érdekében.

 A kijelzőn a frissítési folyamat alatt a „U” felirat jelenik meg. A frissítés befejezéséig ne működtesse.



Kijelző auto. ki

A kijelző 1 perc után kikapcsolódik (alvó üzemmódban 5 másodperc után).

A kijelző felébresztése bármelyik gombbal lehetséges. A funkció letiltásához kérjük, lépjen a DREO alkalmazásba.

Távvezérlő

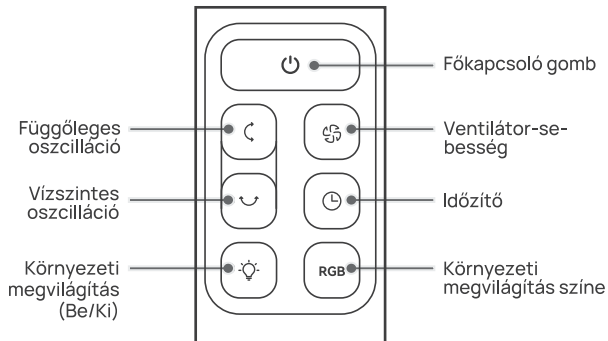

A távvezérlőnek nincs RF áramköre.

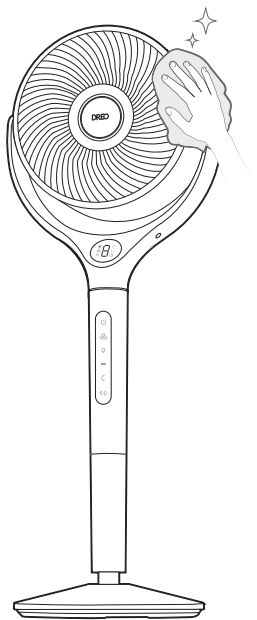

Külső felület

Óvatosan törölje le a port egy puha, száraz kendővel.

Talp

A talpat az összeszerelés fordított sorrendjében lehet szétszerelni.

VIGYÁZAT



1. A tűz, áramütés vagy személyi sérülés veszélyének elkerülése érdekében tisztítás vagy karbantartás előtt mindig húzza ki a ventilátort a hálózathoz.
2. Ne merítse vízbe, és ne kerüljön víz a motorházba.
3. Ne használjon vegyi tisztítószeret a ventilátor tisztításához.
4. Tárolja hűvös, száraz helyen, és takarja le, hogy megvédje a portól.



FIGYELMEZTETÉS

Az áramütés és a személyi sérülés veszélyének csökkentése érdekében minden tisztítás és karbantartás előtt kapcsolja ki és húzza ki a készüléket a hálózatról.

1

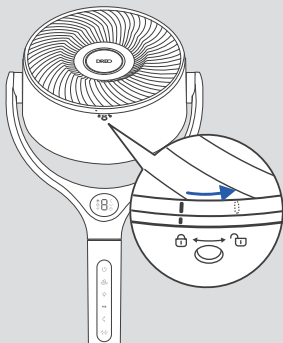

Távolítsa el az elülső rácson lévő csavart, forgassa el a rácst az óramutató járásával ellentétes irányba, hogy levegye.

2

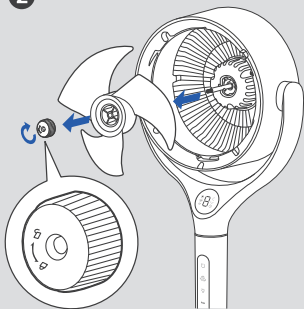

Távolítsa el a ventilátorlapát-sapkát és szerelvényt a tengelyből.

3

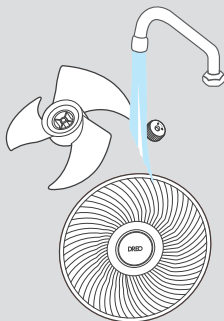

Öblítse le a sapkát, a lapátokat és a rácst folyó víz alatt vagy tiszta, nedves kendővel.

4

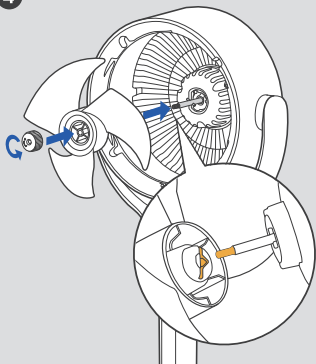

Szárítson meg minden alkatrészt, és helyezze vissza a ventilátorlapát-egységet a tengelybe a D-alakú pontok középső részének egymáshoz illesztésével.

5

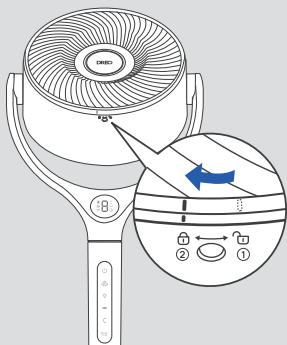

- ① Igazítsa az előlő rácson lévő pontot a burkolat megfelelő pontjához.
- ② Forgassa el a rácsot az óramutató járásával megegyező irányba, és szerelje vissza a csavart a helyére.

A készülékem nem kapcsolódik be!

Győződjön meg arról, hogy a vezeték áram alatt lévő konnektorhoz csatlakozik, és a hálózati feszültség megfelel-e a készüléken feltüntetett feszültségnek.

A készülékem remeg és imbolyog!

1. Helyezze a készüléket egy sima, egyenletes felületre.
2. A helytelen telepítés is okozhat rázkódást. Kérjük, olvassa el a 127-128. oldalon található összeszerelési útmutatót.

A készülékem rezeg és zajt csap!

1. Helyezze a készüléket egy sima, egyenletes felületre.
2. Ügyeljen arra, hogy a levegő be- és kimeneti nyílásába ne helyezzen be semmit.

Ha az Ön problémája nem szerepel a listában, vagy továbbra is fennáll, kérjük, forduljon ügyfélszolgálatunkhoz (lásd a 253. oldalon).

INHOUD

01

HET APPARAAT
GEBRUIKEN

141-143

02

VERBINDEN MET
UW APPARAAT

144

03

HET APPARAAT
LEREN KENNEN

145-146

04

HET APPARAAT
GEBRUIKEN

147-150

05

REINIGING EN
ONDERHOUD

151-153

06

PROBLEMEN
OPLOSSEN

154

HET APPARAAT GEBRUIKEN

01

Montage-instructies

Als u het apparaat voor de eerste keer gebruikt, verwijdt u de verpakking en bevestigt u de onderdelen aan de hand van de onderstaande stappen.

1

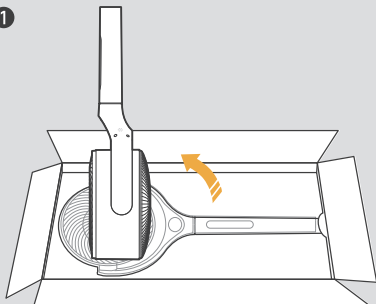

Draai het ventilatorhuis
ondersteboven

2

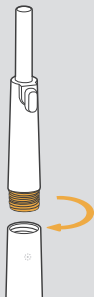

Breng het korte voetstuk
aan in het ventilatorhuis.

3

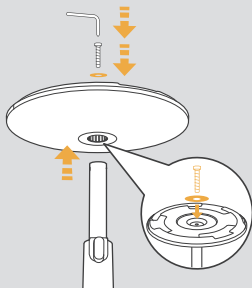

Druk de kolom in de voet, schroef
deze vervolgens door de platte
onderlegging en in de onderkant
van de kolom.

4

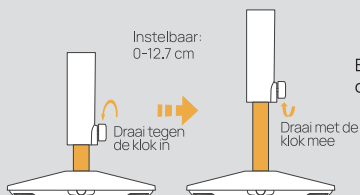

Breng het apparaat omhoog of omlaag tot de gewenste hoogte.

5

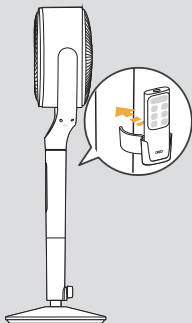

Monteer de houder van de afstandsbediening.

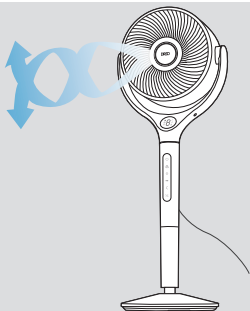

LET OP

Gebruik de torenventilator niet als de voet niet geïnstalleerd is. Wees voorzichtig en behandel de voet voorzichtig tijdens de installatie.

Inhoud van de verpakking

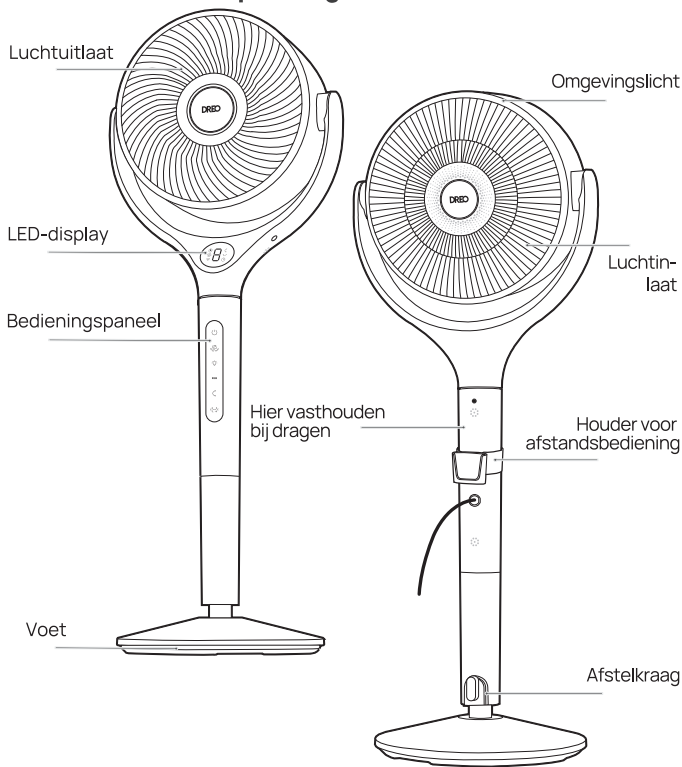

Gebruikershandleiding



Afstandsbediening



2 AAA-batterijen



Houder voor afstandsbediening



Platte onderlegging



Schroef voor voet



Schroevendraaier voor voet

VERBINDEN MET UW APPARAAT

02



Voordat u het apparaat aansluit op uw mobiele apparaat, scant u de QR-code aan de linkerkant of gaat u naar de app store en zoekt u "DREO", selecteer de app en download deze.



Zoek naar "TurboPoly Fan 565S" wanneer u uw nieuwe apparaat aansluit.



U kunt de DREO-app gebruiken om uw apparaat te verbinden met Amazon Alexa of Google Home. Volg de instructies in de app om uw spraakassistent in te stellen.

OPMERKING: U moet een DREO-account maken om toegang te krijgen tot spraakassistenten.

- 1 Start DREO en meld u aan of maak een account aan door de instructies in de app te volgen.
- 2 Schakel Bluetooth in op uw mobiele apparaat en sluit uw apparaat aan.
- 3 Houd  5 seconden ingedrukt om de instellingen voor de WiFi-verbinding te starten.
(Tip: Het Wi-Fi-pictogram  blijft knipperen tijdens het koppelen.)
- 4 Tik op + Add Device/Apparaat toevoegen en selecteer **TurboPoly Fan 565S**.
- 5 Volg de instructies in de app om de WiFi-verbinding te voltooien.
- 6 U kunt het apparaat nu bedienen via de app.
(Tip: Als u de verbindinginstellingen opnieuw wilt starten, houdt u  nogmaals 5 seconden ingedrukt)

HET APPARAAT LEREN KENNEN

03

Bedieningspaneel



Aan/uit-knop

- Zet de stroom aan/uit



Knop ventilator toerental (1-9 niveaus - turbo)

- Houd de knop 3 seconden lang ingedrukt om de timerinstellingen te starten.



Knop voor omgevingslicht (aan/uit)

- Houd de knop 3 seconden lang ingedrukt om het geluid in of uit te schakelen



Knop Kleur omgevingslicht



Knop Verticale oscillatie

- Veeg de luchtstroom verticaal (0°/60°/90°/120°).



Knop Horizontale oscillatie

- Veeg de luchtstroom horizontaal (0°/30°/60°/90°/120°).
- Houd de knop 5 seconden lang ingedrukt om de netwerkinstellingen en het koppelen van apparaten te starten.

Opmerking:

- Als het apparaat is uitgeschakeld, toont het display  terwijl de ventilator terug gaat naar de oorspronkelijke positie. U kunt deze functie in- of uitschakelen door  3 seconden lang ingedrukt te houden.

LED-display



Automatische
modus



Turbo-
modus



WiFi-
verbinding



Ventilatoroeren-
tal / timeruur



Verticale
oscillatie



Horizontale
oscillatie



Timer

HET APPARAAT GEBRUIKEN

04

Haal het meeste uit het apparaat

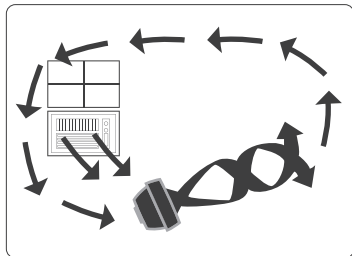

Zomer:

Gebruik met airconditioning

Plaats de luchtcirculator voor de airco om koude lucht te laten circuleren en voor betere koeling te zorgen.

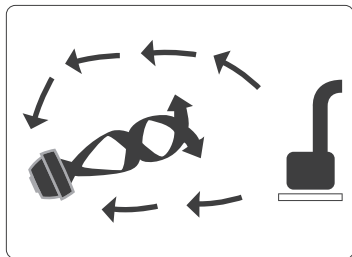

Winter:

Gebruik met verwarming

Stuur de warmte naar de hoek van de kamer en laat warme lucht sneller circuleren.

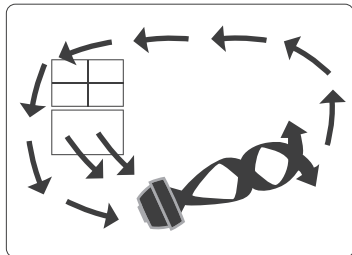

Lente en herfst:

Circulatis

Maak het binnenshuis net zo fris en aangenaam als buiten.

Werkmodi

(u kunt schakelen tussen modi via de DREO-app)



Normale modus

Ventilator draait op het vaste toerental.



Automatische modus

De ventilator verhoogt automatisch de snelheid wanneer de kamertemperatuur hoger is en verlaagt de snelheid wanneer de temperatuur lager is.



Turbomodus

Ventilator draait op het maximale toerental.



TNatuurlijke modus (Beschikbaar in de DREO-app)

De ventilatorsnelheid gaat met tussenpozen omhoog en omlaag om de natuurlijke wind na te bootsen.



Aangepaste modus (Beschikbaar in de DREO-app)

De ventilatorsnelheid verandert afhankelijk van de temperatuur of de tijd die u wenst.



Slaapstand (Beschikbaar in de DREO-app)

Combineer comfort en geluid door de ventilatorsnelheid automatisch te verlagen als u in slaap valt.

Als de ventilatorsnelheid hoger dan 4 is, neemt deze maximaal twee keer af, één keer per 30 minuten, dan blijft hij constant.

Als de ventilatorsnelheid 3 of lager is, blijft deze constant.

Ontgrendel aangepaste lichteffecten met de DREO-app



Ademen: Het licht wordt afwisselend lichter en donkerder voor een kalmerend effect.



Constant: Licht blijft onveranderd, ideaal voor constant achtergrondlicht.



Cirkel: Licht doorloopt verschillende kleuren, ideaal voor feestjes of game-instellingen.

Extra functies



Timer

Als de ventilator AAN/UIT staat, raakt u herhaaldelijk de timerknop  op de afstandsbediening aan om een timer in te stellen van 0 tot 8 uur. Wanneer de timer eindigt, stopt/start de ventilator automatisch. Als u wilt annuleren, stelt u de tijd in op 0 uur.

Opmerking: Wanneer de timer voor automatisch uitschakelen is ingeschakeld, keert het display na 3 seconden terug naar het ventilator-oerental.



Kinderslot

Houd  en  tegelijkertijd 3 seconden ingedrukt om het kinderslot in of uit te schakelen.

Opmerking: Het kinderslot is niet van toepassing op bewerkingen met de afstandsbediening. U kunt het kinderslot ook uitschakelen door het opnieuw aan te sluiten of de fabrieksinstellingen te herstellen.



Geheugen

Als de ventilator wordt UITGESCHAKELD of losgekoppeld van de voeding, werkt deze met de vorige instellingen (behalve de timerinstelling) wanneer deze weer wordt INGESCHAKELD.





Aftelscherm

Wanneer u de knoppen voor Fabrieksinstellingen herstellen, Kinderslot en Dempen lang indrukt, wordt dienovereenkomstig afgeteld op het display.



Firmware-update

Controleer de firmwareversie op de DREO-app en werk deze regelmatig bij om het apparaat efficiënter te laten werken.

 Tijdens het updateproces wordt "  " weergegeven op het display. Gebruik het apparaat niet totdat de update is voltooid.



Display automatisch uit

Het display wordt na 1 minuut uitgeschakeld (na 5 seconden in de slaapstand).

Activeer het display met een willekeurige knop. Ga om deze functie te gebruiken naar de DREO-app.

Afstandsbediening

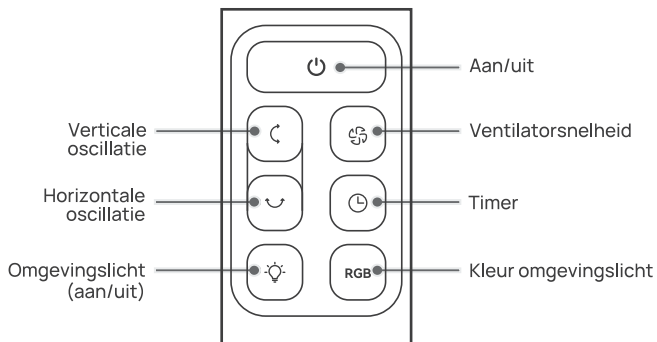

De afstandsbediening heeft geen RF-circuit.

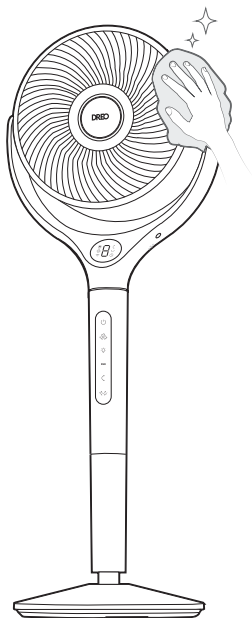

Buitenoppervlak

Veeg het stof voorzichtig weg met een zachte, droge doek.

Voet

De voet kan in omgekeerde volgorde van montage worden gedemonteerd.

VOORZICHTIG



1. Haal altijd de stekker van de ventilator uit het stopcontact voordat u deze reinigt of onderhoudt, om het risico van brand, elektrische schokken of persoonlijk letsel te voorkomen.
2. Dompel de motor niet onder in water en zorg dat er geen water in het motorhuis terechtkomt.
3. Gebruik geen chemische middelen bij het reinigen van de ventilator.
4. Bewaar hem op een koele, droge plaats en dek hem af om hem te beschermen tegen stof.



WAARSCHUWING

Schakel het apparaat uit en haal de stekker uit het stopcontact voordat u het schoonmaakt en onderhoud uitvoert om het risico op elektrische schokken en persoonlijk letsel te verkleinen.

1

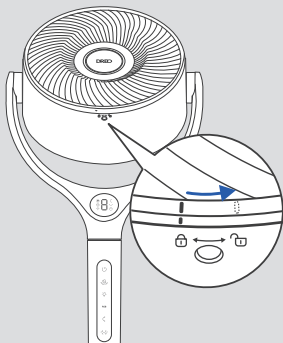

Verwijder de schroef van het frontrooster, draai het rooster linksom om het te verwijderen.

2

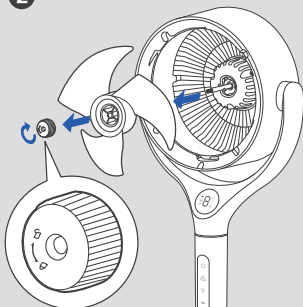

Verwijder de meskap en de eenheid van de as.

3

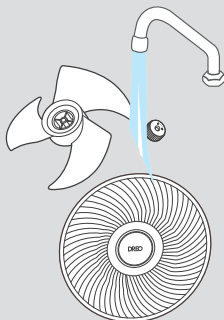

Spoel kap, messen en rooster af onder stromend water of met een schone, vochtige doek.

4

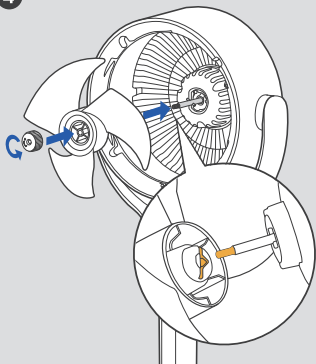

Droog alle onderdelen af en plaats de meseenheid terug in de as door de D-vormige punten in het midden uit te lijnen.

5

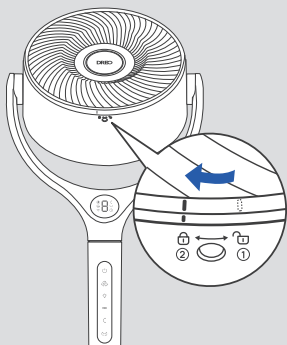

- ① Lijn de punt op het voorrooster uit met het rechter punt op de behuizing.
- ② Draai het rooster rechtsonder en breng de schroef weer aan.

PROBLEMEN OPLOSSEN 06

Het apparaat gaat niet aan!

Controleer of het snoer is aangesloten op een stopcontact en of de netspanning overeenkomt met het voltage dat op het apparaat wordt aangegeven.

Het apparaat trilt en wiebelt!

1. Plaats het apparaat op een vlakke, horizontale ondergrond.
2. Een onjuiste installatie kan ook leiden tot trillingen. Zie de montage-instructies op pagina 141-142.

Het apparaat maakt trillingen en lawaai!

1. Plaats het apparaat op een vlakke, horizontale ondergrond.
2. Zorg ervoor dat u niets in de luchtinlaat en -uitlaat steekt.

Neem contact op met onze klantenservice als uw probleem niet wordt vermeld of blijft bestaan (zie pagina 253).

ÍNDICE

01

MONTAR O
APARELHO

155-157

02

LIGAR AO
APARELHO

158

03

CONHECER O
APARELHO

159-160

04

UTILIZAR O
APARELHO

161-164

05

LIMPEZA E
MANUTENÇÃO

165-167

06

RESOLUÇÃO
DE PROBLEMAS

168

MONTAR O APARELHO

01

Instruções de montagem

Quando utilizar o aparelho pela primeira vez, remova os materiais de embalagem e monte as peças seguindo os passos indicados abaixo.

1

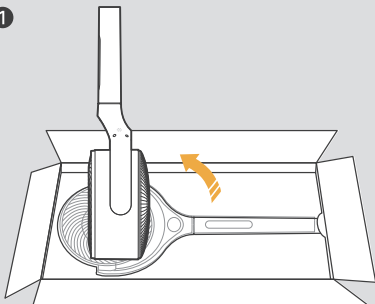

Vire o corpo do ventilador ao contrário

2

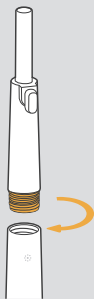

Instale o pedestal curto no corpo do ventilador.

3

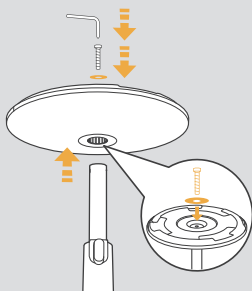

Introduza a coluna na base e, em seguida, aparafuse através da anilha plana e na parte inferior da coluna.

4

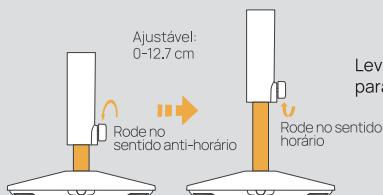

Levante ou baixe o aparelho para a altura desejada.

5

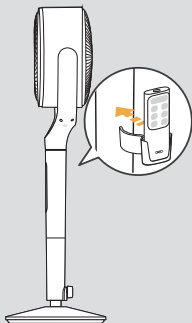

Instale o suporte do controle remoto.

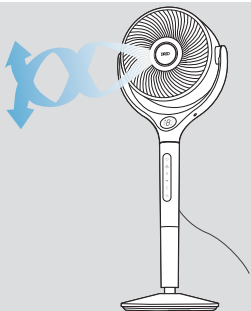

ATENÇÃO

Não utilize o ventilador de circulação de ar se a base não tiver sido instalada.

Tenha cuidado e manuseie a base com cuidado durante a instalação.

Conteúdo da embalagem

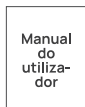
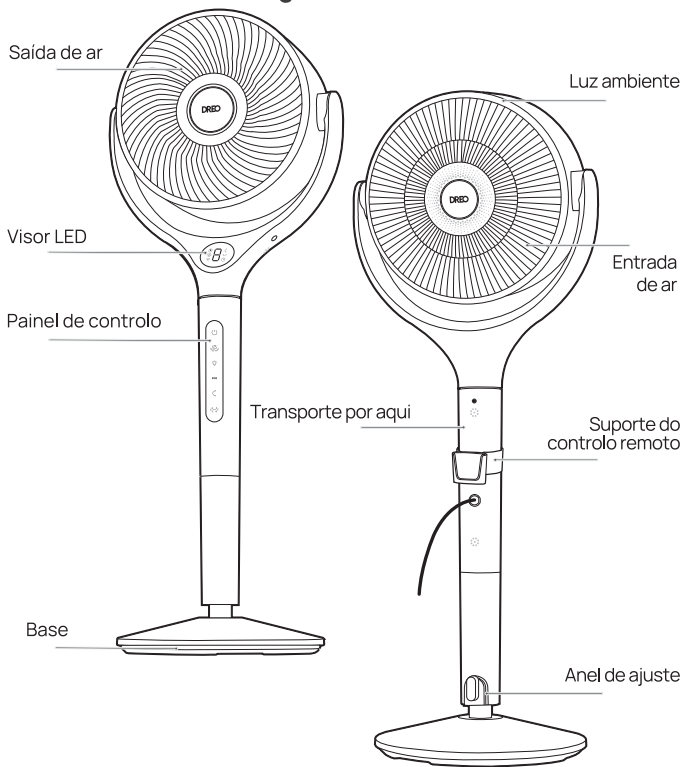

LIGAR AO APARELHO

02



Antes de ligar o aparelho ao seu dispositivo móvel, digitalize o código QR à esquerda ou acesse a loja de aplicações, procure por "DREO", selecione e transfira a aplicação.





Procure por "TurboPoly Fan 565S" quando ligar o seu novo aparelho.



Pode utilizar a aplicação DREO para ligar o seu aparelho ao Amazon Alexa ou Google Home. Siga as instruções apresentadas na aplicação para configurar o seu assistente de voz.

NOTA: é necessário criar uma conta DREO para aceder aos assistentes de voz.

- 1 Inicie o DREO e inicie sessão ou crie uma conta seguindo as instruções apresentadas na aplicação.
- 2 Ative o Bluetooth no seu dispositivo móvel e ligue o aparelho.
- 3 Mantenha pressionado  durante 5 segundos para iniciar as definições de WiFi.
(Dica: o ícone de WiFi  estará intermitente durante o emparelhamento).
- 4 Toque em + Adicionar dispositivo, e selecione **TurboPoly Fan 565S**.
- 5 Siga as instruções apresentadas na aplicação para estabelecer a ligação Wi-Fi.
- 6 Assim, poderá controlar o aparelho na sua aplicação.
(Dica: para reiniciar as definições de ligação, mantenha pressionado  novamente durante 5 segundos)

CONHECER O APARELHO

03

Painel de controlo



Botão de energia

- Ligar/desligar



Botão de velocidade do ventilador (1-9 níveis - Turbo)

- Pressione durante 3 segundos para iniciar as definições do temporizador.



Botão de luz ambiente (ligar/desligar)

- Manter pressionado durante 3 segundos para ativar/desativar o som



Botão da cor da luz ambiente



Botão de oscilação vertical

- Oscilar o fluxo de ar verticalmente (0°/60°/90°/120°).



Botão de oscilação horizontal

- Oscilar o fluxo de ar horizontalmente (0°/30°/60°/90°/120°).
- Pressione durante 5 segundos para iniciar as definições de rede e o emparelhamento do dispositivo.

Nota:

- Quando desligado, o visor irá apresentar enquanto o ventilador é reposto na sua posição original. Pode ativar/desativar esta funcionalidade premindo durante 3 segundos.

Visor LED



Modo Auto



Modo
Turbo



Ligação WiFi



Velocidade do
ventilador/Horas
do temporizador



Oscilação
vertical



Oscilação
horizontal



Temporizador

UTILIZAR O APARELHO

04

Obter o máximo proveito do seu aparelho

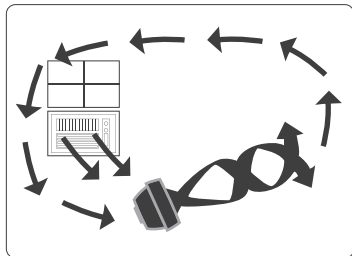

Verão:

Utilizar com ar condicionado

Posicione o circulador de ar à frente do seu ar condicionado para fazer circular o ar frio e proporcionar um melhor arrefecimento.

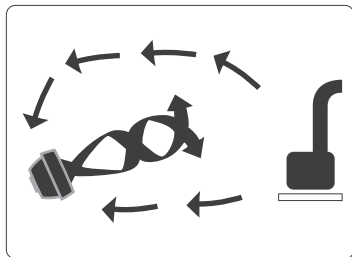

Inverno:

Utilizar com aquecedor

Envie o calor para o canto da divisão e circule ar quente mais rapidamente.

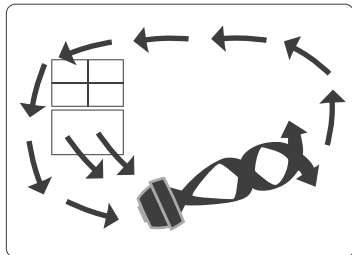

Primavera e outono:

Circulação

Torne o espaço interior mais fresco e agradável que o espaço exterior.

Modos de funcionamento

(pode mudar de modo através da aplicação DREO)



Modo Normal

O ventilador funciona a uma velocidade fixa.



Modo Auto

O ventilador aumenta automaticamente a velocidade quando a temperatura ambiente é mais alta e diminui a velocidade quando a temperatura é mais baixa.



Modo Turbo

O ventilador funciona à velocidade máxima.



Modo Natural

(Disponível na aplicação DREO)

A velocidade do ventilador aumenta e diminui intermitentemente para reproduzir a brisa natural.



Modo personalizado

(Disponível na aplicação DREO)

A velocidade do ventilador muda de acordo com a temperatura ou o tempo pretendido.



Modo Sono

(Disponível na aplicação DREO)

Equilibra o conforto e o ruído, diminuindo automaticamente a velocidade do ventilador à medida que o utilizador adormece.

Se a velocidade do ventilador for superior a 4, diminuirá no máximo duas vezes, uma velocidade a cada 30 minutos e, em seguida, permanecerá constante.

Se a velocidade do ventilador for 3 ou inferior, permanecerá constante.

Desbloquear os efeitos de iluminação personalizados com a aplicação DREO



Respiração: A luz diminui e aumenta intermitentemente para criar um efeito calmante.



Constante: A luz permanece inalterada, ideal para fornecer uma luz de fundo constante.



Círculo: A luz alterna entre diferentes cores, ideal para pequenas festas ou configurações de jogos.

Funcionalidades adicionais



Temporizador

Quando o ventilador estiver ligado/desligado, toque no botão do temporizador (🕒) no controlo remoto repetidamente para definir um temporizador entre 0 e 8 horas. Quando o temporizador terminar, o ventilador irá parar/começar a funcionar automaticamente. Para cancelar, defina o tempo para 0 horas.

Nota: Quando o temporizador de encerramento automático está ativado, o visor voltará a apresentar a velocidade do ventilador após 3 segundos.



Bloqueio para crianças

Pressione 🔄 e 💡 simultaneamente durante 3 segundos para ligar/desligar o bloqueio para crianças.

Nota: O Bloqueio para crianças não se aplica a operações a partir do controlo remoto. Também pode desligar o Bloqueio para crianças ao voltar a ligar e repor as definições de fábrica.



Memória

Quando o ventilador for ligado novamente, depois de ter sido desligado ou desconectado da corrente, irá funcionar com as definições anteriores (exceto a definição do temporizador).



Exibição de contagem decrescente

Quando mantém pressionados os botões para Reposição de fábrica, Bloqueio para crianças e Silenciar, será apresentada uma contagem decrescente no ecrã em conformidade.



Atualização de firmware

Verifique a versão do firmware na aplicação DREO e atualize regularmente para que o aparelho funcione com mais eficiência.

💡 O visor exibirá a indicação "U" durante o processo de atualização. Não utilize o aparelho até que a atualização esteja concluída.



Desligar visor automaticamente

O visor desliga após 1 minuto (após 5 segundos no modo de suspensão).

Pressione qualquer botão para ativar o visor.

Para desativar esta funcionalidade, acesse à aplicação DREO.

Controlo remoto

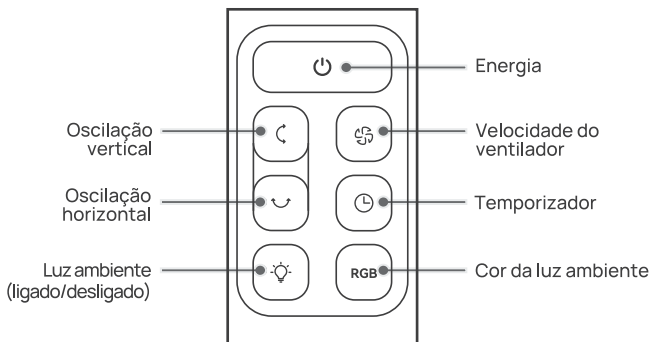

O controlo remoto não tem circuito RF.

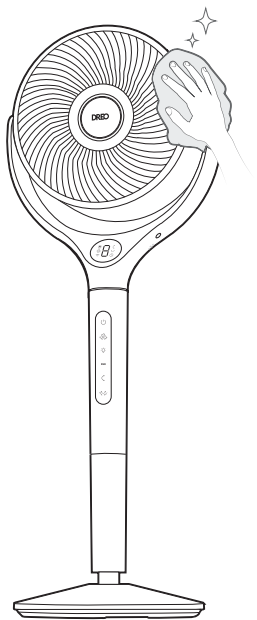

Superfície exterior

Limpe cuidadosamente o pó com um pano macio e seco.

Base

A base pode ser desmontada na ordem inversa da montagem.

ATENÇÃO



1. Desligue sempre o ventilador da tomada antes de efetuar qualquer limpeza ou manutenção, para evitar o risco de incêndio, choque elétrico ou ferimentos.
2. Não mergulhe em água nem permita a entrada de água no compartimento do motor.
3. Não utilize quaisquer produtos químicos para limpar o ventilador.
4. Guarde num local fresco e seco e cubra para proteger do pó.



AVISO

Para reduzir o risco de choque elétrico e ferimentos pessoais, desligue o aparelho e retire a ficha da tomada antes de efetuar qualquer trabalho de limpeza e manutenção.

1

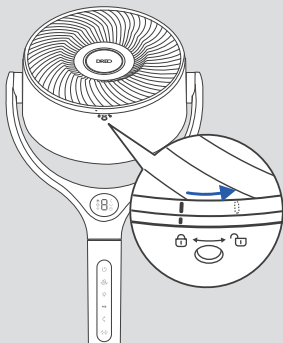

Remova o parafuso da grelha frontal e rode a grelha para a esquerda para a tirar.

2

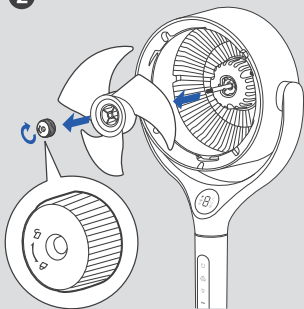

Remova a tampa e o conjunto da lâmina do eixo

3

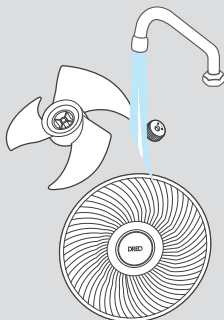

Lave a tampa, as lâminas e a grelha com água corrente e um pano limpo e humedecido.

4

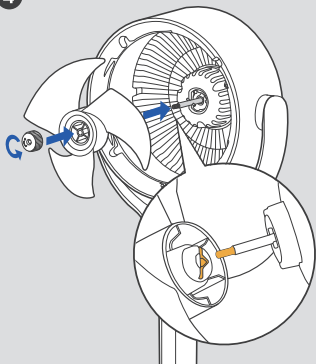

Seque todas as peças e volte a introduzir o conjunto da lâmina no eixo alinhando as pontas em forma de D no centro.

5

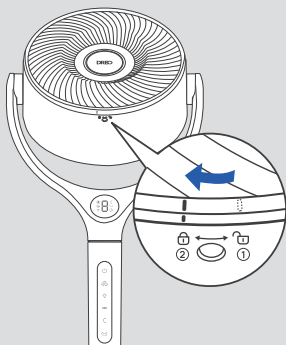

- ① Alinhe o ponto na grelha frontal com o ponto direito na caixa.
- ② Rode a grelha para a direita e volte a instalar o parafuso no lugar.

O meu aparelho não liga!

Certifique-se de que o cabo está ligado a uma tomada com energia e que a tensão da rede elétrica corresponde à tensão indicada no aparelho.

O meu aparelho está a tremer e a balançar!

1. Coloque o aparelho sobre uma superfície plana e nivelada.
2. Uma instalação incorreta também pode causar instabilidade. Consulte as instruções de montagem na página 155-156.

O meu aparelho produz vibração e ruído!

1. Coloque o aparelho sobre uma superfície plana e nivelada.
2. Certifique-se de que não introduz nada na entrada e saída de ar.

Se o seu problema não estiver mencionado ou persistir, contacte o nosso serviço de apoio ao cliente (ver página 253).

OBSAH

01

SESTAVENÍ
SPOTŘEBIČE

169-171

02

PŘIPOJENÍ K
SPOTŘEBIČI

172

03

POPIS
SPOTŘEBIČE

173-174

04

POUŽÍVÁNÍ
SPOTŘEBIČE

175-178

05

ČIŠTĚNÍ
A ÚDRŽBA

179-181

06

ŘEŠENÍ POTÍŽÍ

182

SESTAVENÍ SPOTŘEBIČE 01

Pokyny k sestavení

Při prvním použití spotřebiče odstraňte obaly a připevněte díly podle níže uvedených kroků.

1

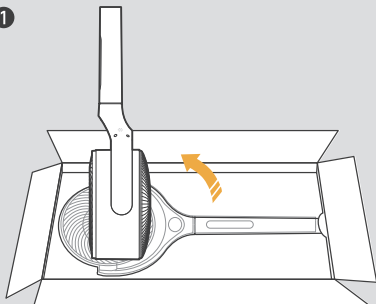

Otočte tělo ventilátoru
dnem vzhůru

2

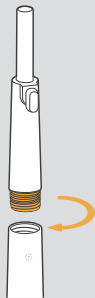

Nainstalujte krátký podstavec
do tělesa ventilátoru.

3

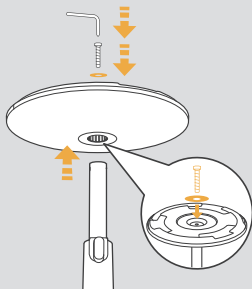

Zatlačte sloupek do základny,
poté jej prošroubujte skrz
plochou podložku a zašroubujte
do spodní části sloupku.

4

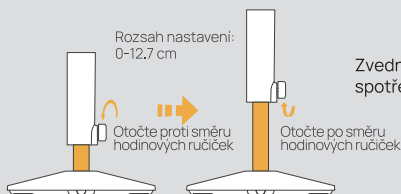

Zvedněte nebo spusťte
spotřebič do požadované výšky.

5

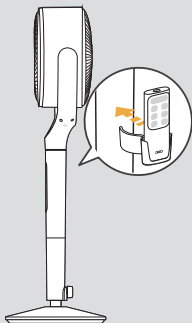

Nainstalujte držák dálkového
ovladače.

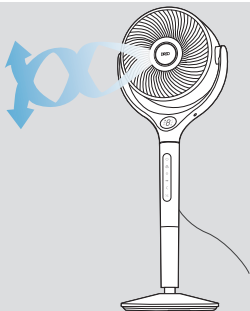

POZOR

Nepoužívejte ventilátor, pokud
není nainstalována základna.
Postupujte obezřetně a se
základnou manipulujte opatrně.

Obsah balení

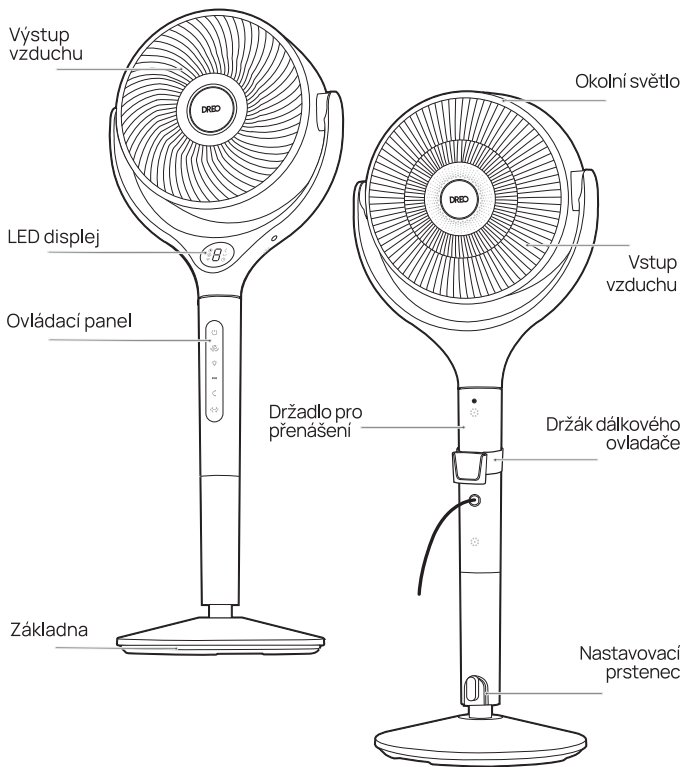

Dálkové ovládání



2x AAA baterie



Držák dálkového ovladače



Plochá podložka



Šroub pro základnu



Šroubovák pro základnu

PŘIPOJENÍ K SPOTŘEBIČI 02



Před připojením spotřebiče k mobilnímu zařízení naskenujte QR kód vlevo nebo přejděte do obchodu s aplikacemi a vyhledejte „DREO“ a poté vyberte a stáhněte aplikaci.





Při připojování nového spotřebiče hledejte "TurboPoly Fan 565S".



Pomocí aplikace DREO můžete svůj spotřebič propojit s Amazon Alexa nebo Google Home. Pro nastavení hlasového asistenta postupujte podle pokynů v aplikaci.

POZNÁMKA: Pro přístup k hlasovým asistentům si musíte vytvořit účet DREO.

- 1 Spusťte DREO a přihlaste se nebo si vytvořte účet podle pokynů v aplikaci.
- 2 Aktivujte Bluetooth na svém mobilním zařízení a zapojte spotřebič.
- 3 Podržte  po dobu 5 sekund pro spuštění nastavení WiFi připojení. (Tip: Ikona WiFi  bude během párování blikat.)
- 4 Klepněte na + Přidat zařízení a vyberte **TurboPoly Fan 565S**.
- 5 Postupujte podle pokynů v aplikaci a dokončete připojení k Wi-Fi.
- 6 Nyní jste připraveni ovládat spotřebič ve vaší aplikaci. (Tip: Chcete-li restartovat nastavení připojení, znovu podržte  po dobu 5 sekund)

Ovládací panel



Tlačítko napájení

- Zapnutí/vypnutí napájení



Tlačítko otáček ventilátoru (1–9 úrovní – Turbo)

- Dlouhým stisknutím po dobu 3 sekund spustíte nastavení časovače.



Tlačítko okolního osvětlení (Zapnuto/Vypnuto)

- Dlouhým stisknutím po dobu 3 sekund ztlumíte/zapnete zvuk



Tlačítko barvy okolního osvětlení



Tlačítko vertikální oscilace



- Vertikální usměrnění proudění vzduchu (0°/60°/90°/120°).



Tlačítko horizontální oscilace

- Horizontální usměrnění proudění vzduchu (0°/30°/60°/90°/120°).
- Dlouhým stisknutím na 5 sekund spustíte nastavení sítě a párování zařízení.

Poznámka:

- Po vypnutí se na displeji zobrazí , zatímco se ventilátor přemísťuje do původní polohy. Tuto funkci můžete zapnout/vypnout dlouhým stisknutím  po dobu 3 sekund.

LED displej



Automatický
režim



Režim
Turbo



Připojení k
Wi-Fi



Otáčky
ventilátoru/
časovač



Vertikální
oscilace



Horizontální
oscilace



Časovač

Pokyny pro optimální využití spotřebiče

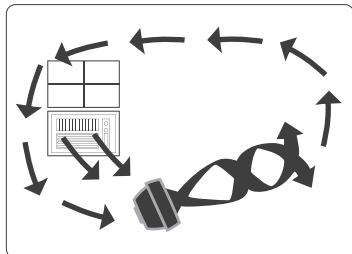

Léto:

Použití s klimatizací

Umístěte ventilátor před klimatizaci, aby odváděl studený vzduch a zajistil lepší chlazení.

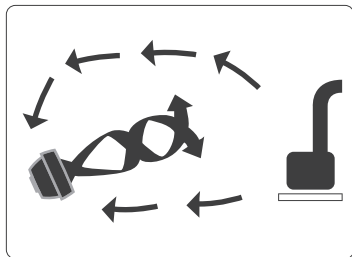

Zima:

Použití s topidlem

Nasměrujte teplo do rohu místnosti, aby se rychleji rozproudil teplý vzduch.

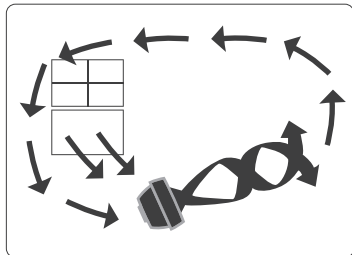

Jaro a podzim:

Větrání

Vytvořte si v interiéru stejně svěží a příjemnou atmosféru, jako venku.

Provozní režimy

(režimy lze přepínat v aplikaci DREO)



Normální režim

Ventilátor běží pevnou rychlostí.



Automatický režim

Ventilátor automaticky zvyšuje rychlost, když je teplota v místnosti vyšší, a snižuje rychlost, když je teplota nižší.



Režim Turbo

Ventilátor běží na maximální otáčky.



Přirozený režim

(K dispozici v aplikaci DREO)

Rychlost ventilátoru se přerušovaně zvyšuje a snižuje, aby napodobila přirozený vánek.



Individuální režim

(K dispozici v aplikaci DREO)

Otáčky ventilátoru se mění podle teploty nebo požadovaného času.



Režim spánku

(K dispozici v aplikaci DREO)

Vyvážené pohodlí a hluk automatickým snížením otáček ventilátoru, když usnete. Pokud jsou otáčky ventilátoru vyšší než 4, sníží se maximálně dvakrát, o jednu rychlost každých 30 minut, poté zůstanou konstantní. Pokud je rychlost ventilátoru 3 nebo nižší, zůstane konstantní.

Vytvářejte vlastní světelné efekty s aplikací DREO



Pulzování: Světlo se přerušovaně tlumí pro vytvoření uklidňujícího efektu.



Trvalé: Světlo se nemění, ideální pro zajištění stálého podsvícení na pozadí.



Kruh: Světlo cyklicky mění barvy, ideální pro malé večírky nebo herní sestavy.

Další funkce



Časovač

Když je ventilátor ZAPNUTÝ/VYPNUTÝ, opakovaným stisknutím tlačítka časovače  na dálkovém ovladači nastavte časovač od 0 do 8 hodin. Po skončení časovače se ventilátor automaticky zastaví/spustí. Chcete-li zrušit, nastavte čas na 0 hodin.

Poznámka: Pokud je aktivován časovač automatického vypnutí, po 3 sekundách se na displeji obnoví zobrazení otáček ventilátoru.



Dětský zámek

Dlouhým stisknutím  a  současně po dobu 3 sekund zapnete/vypnete dětský zámek.

Poznámka: Dětský zámek se nevztahuje na ovládání pomocí dálkového ovladače. Dětský zámek můžete také vypnout odpojením a připojením k elektrické zásuvce, čímž se obnoví tovární nastavení.



Paměť

Pokud je ventilátor vypnutý nebo odpojený od napájení, bude po opětovném zapnutí fungovat s předchozím nastavením (kromě nastavení časovače).



Zobrazení odpočítávání

Při dlouhém stisknutí tlačítek pro obnovu továrního nastavení, dětský zámek a ztlumění, se na displeji zobrazí odpočet.



Aktualizace firmwaru

Zkontrolujte verzi firmwaru v aplikaci DREO a pravidelně ji aktualizujte, aby spotřebič fungoval efektivněji.

 Během aktualizace se na displeji zobrazí „U“. Nepoužívejte, dokud není aktualizace dokončena.



Automatické vypnutí displeje

Displej se vypne po 1 minutě (po 5 sekundách v režimu spánku).

Probud'te displej libovolným tlačítkem.

Chcete-li tuto funkci deaktivovat, přejděte do aplikace DREO.

Dálkové ovládání

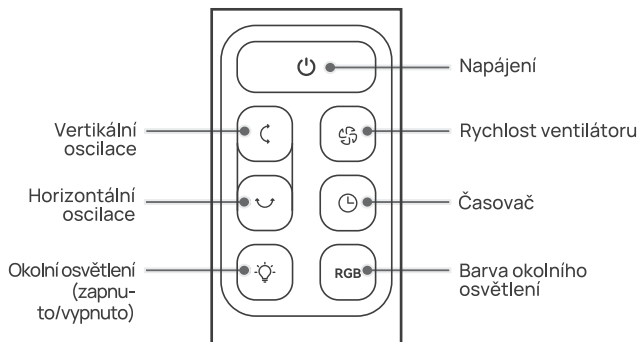

Dálkové ovládání nemá RF obvod.

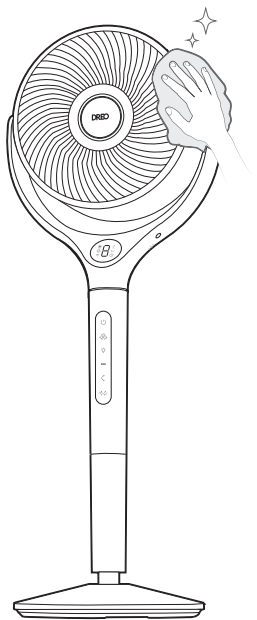

Vnější povrch

Jemně setřete prach měkkým, suchým hadříkem.

Základna

Základnu lze rozebrat v opačném pořadí než při montáži.

POZOR



1. Před jakýmkoli čištěním nebo údržbou vždy odpojte ventilátor ze zásuvky, abyste předešli riziku požáru, úrazu elektrickým proudem nebo zranění osob.
2. Zabraňte ponořování do vody a zabraňte vniknutí vody do krytu motoru.
3. Při čištění ventilátoru nepoužívejte žádné chemické prostředky.
4. Skladujte na chladném a suchém místě a zakryjte, aby byl chráněn před prachem.



VAROVÁNÍ

Abyste snížili riziko úrazu elektrickým proudem a zranění osob, před každým čištěním a údržbou spotřebič vypněte a odpojte ze zásuvky.

1

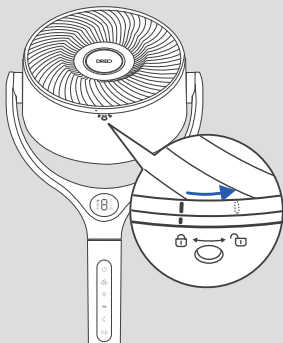

Demontujte šroub na přední mřížce, otočte mřížku proti směru hodinových ručiček a sejměte.

2

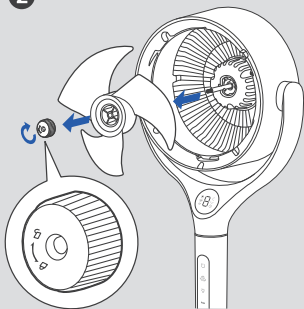

Sejměte krytku lopatek a sestavu z hřídele

3

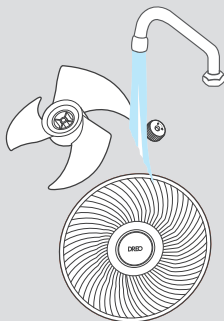

Opláchněte víčko, lopatky a mřížku pod tekoucí vodou nebo otřete čistým, vlhkým hadříkem.

4

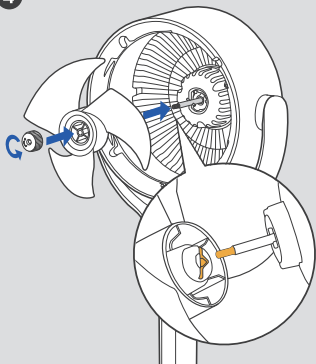

Všechny součásti osušte a vložte sestavu lopatek zpět do hřídele tak, že zarovnáte hroty ve tvaru D se středem.

5

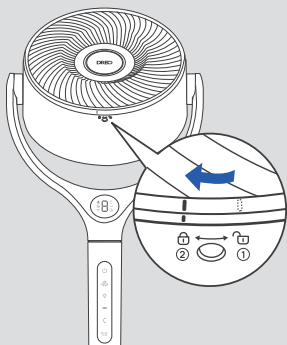

- ① Zarovnejte bod na přední mřížce s příslušným bodem na těle.
- ② Otočte mřížku ve směru hodinových ručiček a namontujte šroub zpět na místo.

Spotřebič nelze zapnout!

Zkontrolujte, zda je napájecí kabel zapojen do elektrické zásuvky a zda napětí v síti odpovídá napětí uvedenému na spotřebiči.

Spotřebič se otřásá a kymácí!

1. Umístěte spotřebič na rovný a vodorovný povrch.
2. Nesprávná instalace může také způsobit chvění. Viz pokyny pro sestavení na straně 169-170.

Spotřebič vibruje a je hlučný!

1. Umístěte spotřebič na rovný a vodorovný povrch.
2. Dbejte na to, abyste do vstupu a výstupu vzduchu nic nevkládali.

Pokud váš problém není uveden v seznamu nebo stále přetrvává, kontaktujte prosím naši zákaznickou podporu (viz strana 253).

TURINYS

01

PRIETAISO
SURINKIMAS

183-185

02

PRIJUNGIMAS
PRIE PRIETAISO

186

03

SUSIPAŽINIMAS
SU PRIETAISU

187-188

04

PRIETAISO
NAUDOJIMAS

189-192

05

VALYMAS
IR PRIEŽIŪRA

193-195

06

TRIKČIŲ
ŠALINIMAS

196

PRIETAISO SURINKIMAS 01

Surinkimo instrukcija

Prieš naudodami prietaisą pirmą kartą, nuimkite vyniojimo plėvelę ir surinkite dalis, atlikdami toliau nurodytus veiksmus.

1

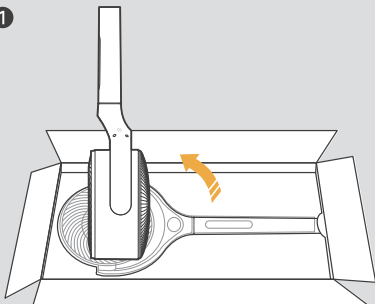

Apverskite
ventiliatoriaus korpusą
aukštyn kojomis.

2

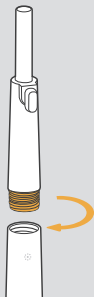

Sumontuokite trumpąjį
pjedestalą ventiliatoriaus
korpusė.

3

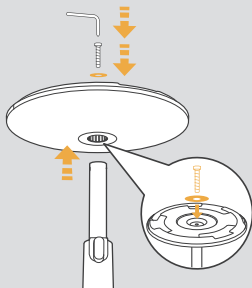

Įstumkite kolonėlę ant pagrindo,
tada įsukite varžtą per plokščiąją
poveržlę į kolonėlės apačią.

4



Pakelkite arba nuleiskite
prietaisą į norimą aukštį.

5

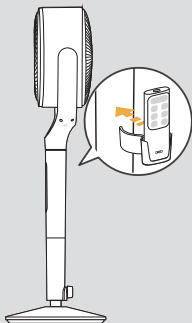

Sumontuokite nuotolinio
valdymo pultą laikiklį.

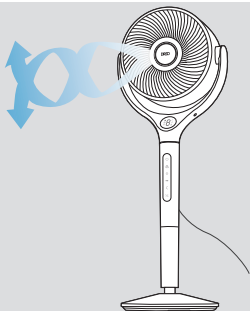

DĖMESIO

Oro cirkuliacinio ventiliatoriaus
nenaudokite, jei nesumontuotas
pagrindas.
Montuodami pagrindą būkite
atsargūs ir veiksmus su juo atlikite
atsargiai.

Pakuotės turinys

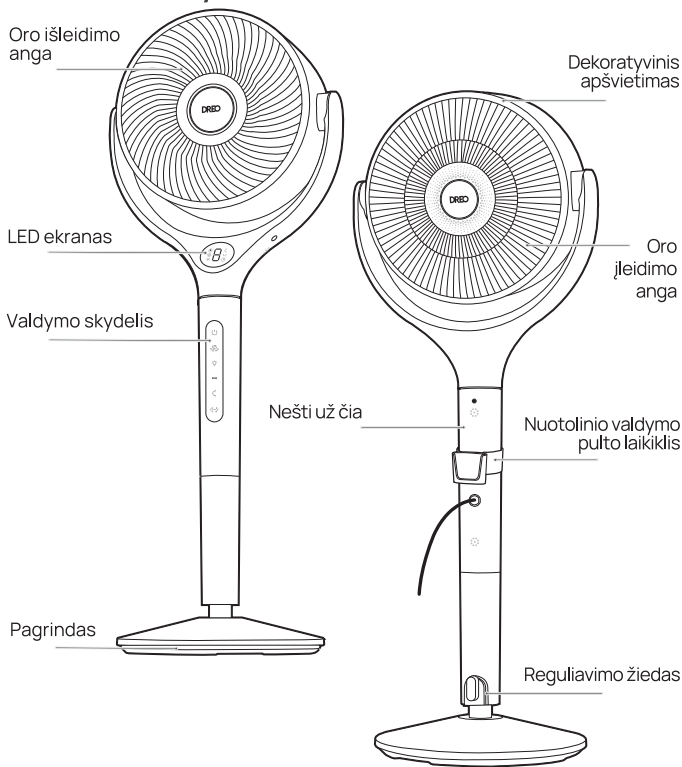

Naudo-
tojo
vadovas



Nuotolinio
valdymo
pultelis



2 vnt. AAA
dydžio baterijų



Nuotolinio
valdymo pulto
laikiklis



Plokščioji
poveržlė



Pagrindo
varžtas



Pagrindo
atsuktuvus

PRIJUNGIMAS PRIE PRIETAISO

02



Prieš prijungdami prietaisą prie mobiliojo įrenginio, nuskaitykite QR kodą kairėje pusėje arba nueikite į programėlių parduotuvę ir raskite „DREO“, tada pasirinkite ir atsisiųskite programėlę.





Prijungdami naują prietaisą susiraskite **„TurboPoly Fan 565S“**.



Naudodami DREO programėlę savo prietaisą galite prijungti prie „Amazon Alexa“ arba „Google Home“. Balso asistentą nustatykite vadovaudamiesi instrukcijomis programėlėje.

PASTABA. Norėdami pasiekti balso asistentus, turite susikurti DREO paskyrą.

- 1 Paleiskite DREO ir prisijunkite arba susikurkite paskyrą vadovaudamiesi programėlėje pateikiamais nurodymais.
- 2 Mobiliajame įrenginyje įjunkite „Bluetooth“ ir prijunkite prietaisą.
- 3 Palaikykite  5 sekundes, kad paleistumėte „Wi-Fi“ ryšio nustatymą. (Patarimas: susiejant „Wi Fi“ piktogramą  mirksės.)
- 4 Palieskite „+ Add Device“ (pridėti įrenginį) ir pasirinkite **TurboPoly Fan 565S**.
- 5 Užmegzkite „Wi-Fi“ ryšį, vadovaudamiesi programėlėje pateikiamais nurodymais.
- 6 Dabar esate pasirengę valdyti prietaisą programėlėje. (Patarimas: Norėdami iš naujo paleisti ryšio nustatymą, dar kartą 5 sekundes palaikykite )

SUSIPAŽINIMAS SU PRIETAISU

03

Valdymo skydelis



Maitinimo mygtukas

- Jjunkite ir išjunkite maitinimą



Ventiliatoriaus greičio mygtukas (1-9 lygiai - turbo)

- Paspauskite ir 3 sek. palaikykite, kad paleistumėte laikmačio nustatymus.



Dekoratyvinio apšvietimo mygtukas (įjungti / išjungti)

- Spauskite 3 sekundes, kad įjungtumėte / išjungtumėte garsą



Dekoratyvinio apšvietimo spalvos mygtukas



Vertikalaus svyravimo mygtukas

- Oro srautą nukreipkite vertikaliai (0°/60°/90°/120°).



Horizontalaus svyravimo mygtukas

- Oro srautą nukreipkite horizontaliai (0°/30°/60°/90°/120°).
- Paspauskite ir 5 sek. palaikykite, kad paleistumėte tinklo nustatymus ir įrenginio siejimą.

Pastaba.

- Išjungus, ekrane bus rodoma  , kol ventiliatorius bus grąžintas į pradinę padėtį. Šią funkciją galite įjungti / išjungti paspausdami ir 3 sek. palaikydami  .

LED ekranas



Automatinis
režimas



Turbo
režimas



„Wi-Fi“
ryšys



Ventiliatoriaus
greitis / laikmačio
valandos



Vertikalusis
svyravimas



Horizontalusis
svyravimas



Laikmatis

PRIETAISO NAUDOJIMAS

04

PKaip maksimaliai išnaudoti prietaiso galimybes

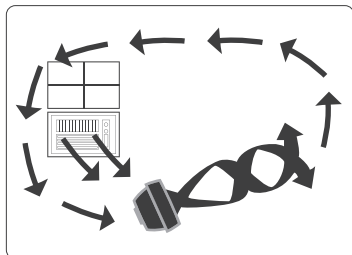

Vasara:

Naudojimas su oro kondicionieriumi

Pastatykite oro cirkuliatorių priešais oro kondicionierių, kad būtų cirkuliuojamas šaltas oras ir geriau vėsinama.

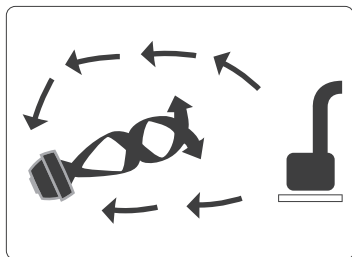

Žiema:

Naudojimas su šildytuvu

Nukreipkite šilumą į kambario kampą ir greičiau cirkuliuokite šiltą orą.

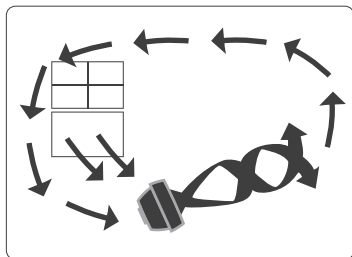

Pavasaris ir rudenį:

Cirkuliacija

Pasirūpinkite, kad patalpos būtų tokios pat gaivos ir malonios kaip ir laukas.

Veikimo režimai

(režimus galite perjungti naudodami DREO programėlę)



Jprastas režimas

Ventiliatorius veikia fiksuotu greičiu.



Automatinis režimas

Ventiliatorius automatiškai padidina greitį, kai kambario temperatūra yra aukštesnė, ir sumažina greitį, kai temperatūra yra žemesnė.



Turbo režimas

Ventiliatorius veikia maksimaliu greičiu.



Natūralus režimas

(Rasite DREO programėlėje)

Ventiliatoriaus greitis pakaitomis padidėja ir sumažėja, imituojant natūralų vėjelį.



Pasirinktinis režimas

(Rasite DREO programėlėje)

Ventiliatoriaus greitis keičiasi priklausomai nuo temperatūros ar pageidaujamo laiko.



Miego režimas

(Rasite DREO programėlėje)

Automatiškai sumažina ventiliatoriaus greitį, kai miegate, kad būtų išlaikyta komforto ir triukšmo pusiausvyra. Jei ventiliatoriaus greitis yra didesnis nei 4, jis sumažės daugiausiai du kartus, po vieno greičio lygį kas 30 minučių, tada išliks pastovus. Jei ventiliatoriaus greitis yra 3 ar mažesnis, jis išliks pastovus.

Pasirinktinių apšvietimo efektų naudojimas DREO programėlėje



Pulsavimas. Šviesa su pertrūkiais ryškėja ir gęsta, todėl veikia raminamai.



Pastovus. Šviesa išlieka nepakitusi, idealiai tinka pastoviam foniniam apšvietimui užtikrinti.



Ciklas. Šviesa keičiasi įvairiomis spalvomis, idealiai tinka nedideliams vakarėliams ar žaidimų erdvėms.

Papildomos funkcijos





Laikmatis

Kai ventiliatorius yra įjungtas / išjungtas, liesdami laikmačio mygtuką  ant nuotolinio valdymo pulto nustatykite laikmatį nuo 0 iki 8 valandų. Pasibaigus laikmačiui, ventiliatorius automatiškai sustos / pradės veikti. Norėdami atsaukti, nustatykite laiką 0 valandų.

Pastaba. Kai įjungtas automatinio išjungimo laikmatis, po 3 sek. ekrane vėl bus rodomas ventiliatoriaus greitis.



Užraktas nuo vaikų

Vienu metu paspauskite ir 3 sek. palaikykite  ir , kad įjungtumėte / išjungtumėte užraktą nuo vaikų.

Pastaba. Užraktas nuo vaikų netaikomas veiksmams, atliekamiems nuotolinio valdymo pultu. Užraktą nuo vaikų taip pat galite išjungti – prijungę prietaisą prie maitinimo atkurkite gamyklinius nustatymus.



Atmintis

Jei ventiliatorius išjungtas arba atjungtas nuo maitinimo tinklo, jį vėl įjungus jis veiks pagal ankstesnes nuostatas (išskyrus laikmačio nuostatą).





Atgalinio skaičiavimo ekranas

Laikant nuspaudus mygtukus gamykliniams nustatymams atkurti, užraktui nuo vaikų ir nutildymui įjungti, ekrane atitinkamai bus rodomas atgalinis laiko skaičiavimas.



Programinės aparatinės įrangos naujinimas

Reguliariai tikrinkite programinės aparatinės įrangos versiją DREO programėlėje ir ją atnaujinkite, kad prietaisas veiktų efektyviau.

 Atnaujinimo proceso metu ekrane bus rodoma „U“.  Nenaudokite prietaiso, kol atnaujinimas nebus baigtas.



Ekranu automatinis išjungimas

Ekranas išsijungs po 1 minutės (po 5 sekundžių miego režimu). Ekraną galima pažadinti bet kuriuo mygtuku. Jei norite išjungti šią funkciją, eikite į DREO programėlę.

Nuotolinio valdymo pultelis

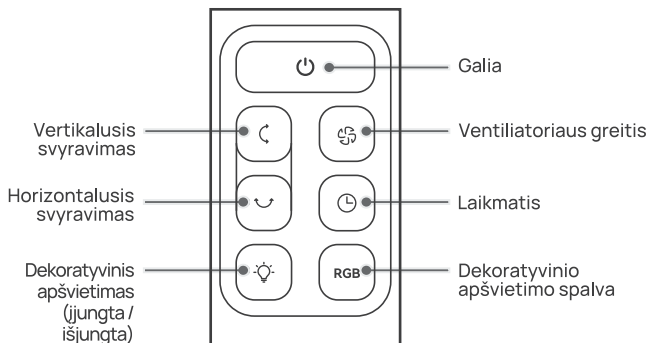

Nuotolinio valdymo pultelis neturi RF grandinės.

VALYMAS IR PRIEŽIŪRA 05

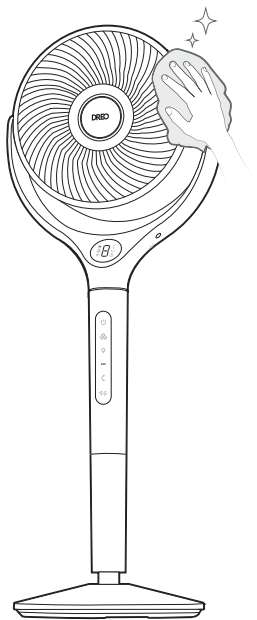

Išorinis paviršius

Švelniai nuvalykite dulkes minkšta, sausa šluoste.

Pagrindas

Pagrindą galima išardyti atvirkštine nei surinkimo tvarka.

DĖMESIO



1. Prieš atlikdami ventilatoriaus valymo ir priežiūros darbus, visada atjunkite jį nuo elektros tinklo, kad išvengtumėte gaisro, elektros smūgio ar sužalojimų pavojaus.
2. Nenardinkite jį vandenį ir saugokite, kad jį variklio korpusą nepatektų vandens.
3. Valydami ventilatorių nenaudokite jokių cheminių medžiagų.
4. Laikykite vėsioje, sausoje vietoje ir uždenkite, kad apsaugotumėte nuo dulkių.



ĮSPĖJIMAS

Kad sumažintumėte elektros smūgio ir žmonių sužalojimo riziką, prieš valydami ir atlikdami bet kokius priežiūros darbus prietaisą išjunkite ir ištraukite kištuką iš elektros tinklo.

1

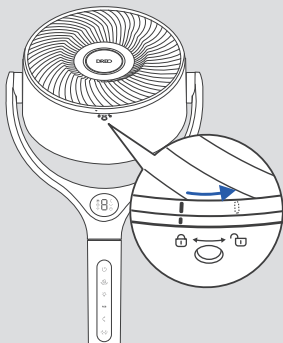

Išsukite priekinių grotelių varžtą, pasukite groteles prieš laikrodžio rodyklę ir nuimkite jas.

2

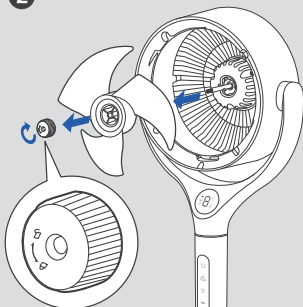

Nuimkite menčių dangtelį ir nuimkite mazgą nuo veleno.

3

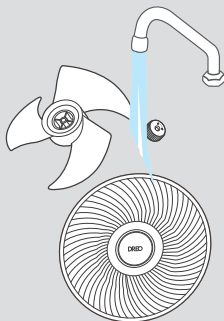

Nuplaukite dangtelį, mentes ir groteles po tekančiu vandeniu arba švaria, drėgna šluoste.

4

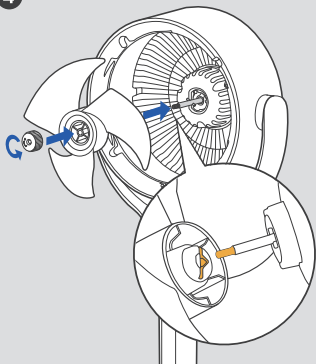

Išdžiovinkite visas dalis ir uždėkite menčių mazgą vėl ant veleno, sulygiuodami centre esančius D formos taškus.

5

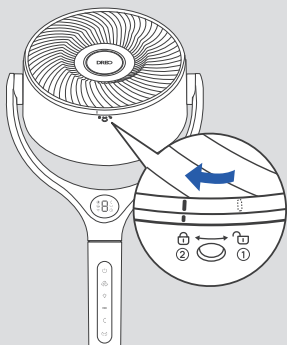

- ① Sulygiuokite priekinių grotelių tašką su tašku ant korpuso.
- ② Pasukite groteles pagal laikrodžio rodyklę ir vėl įsukite varžtą.

Mano prietaisas neįsijungia!

Įsitikinkite, kad laidas prijungtas prie lizdo, kuriame yra elektros srovė, o elektros tinklo įtampa atitinka nurodytą ant prietaiso.

Mano prietaisas dreba ir svyruoja!

1. Prietaisą pastatykite ant lygaus ir plokščio paviršiaus.
2. Drebinimas gali būti ir dėl netinkamo montavimo. Peržiūrėkite surinkimo instrukciją 183-184 psl.

Mano prietaisas vibruoja ir kelia triukšmą!

1. Prietaisą pastatykite ant lygaus ir plokščio paviršiaus.
2. Nieko nekiškite į oro įleidimo ir išleidimo angas.

Jei problema čia nenurodyta arba jos išspręsti nepavyksta, kreipkitės į mūsų klientų aptarnavimo skyrių (žr. 253 psl.).

SISUKORD

01

SEADME
KOKKUPANEK

197-199

02

SEADMELE
ÜHENDAMINE

200

03

SEADME
TUNDMAÕPPIMINE

201-202

04

SEADME
KASUTAMINE

203-206

05

PUHASTAMINE
JA HOOLDAMINE

207-209

06

RIKKEOTSING

210

Kokkupaneku juhised

Enne esmakordset kasutamist eemaldage pakkematerjalid ja pange osad kokku järgmisi samme järgides.

1

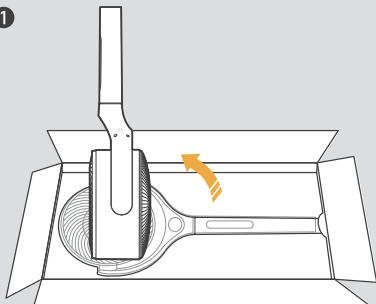

Pöörake ventilaatori korpust tagurpidi

2

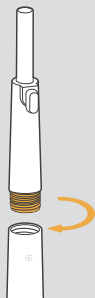

Paigaldage ventilaatori korpusele lühike alusjalg.

3

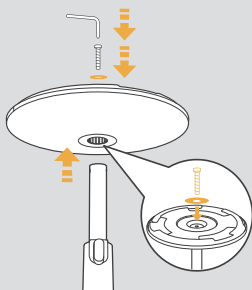

Lükake sammas alusesse ja seejärel pange kruvi läbi lapikseibi samba põhja sisse.

4

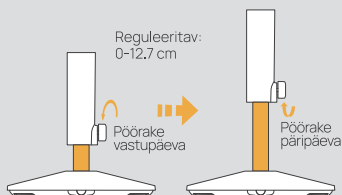

Tõstke või langetage seade soovitud kõrgusele.

5

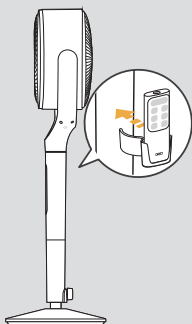

Paigaldage kaugjuhtpuldi hoidik.

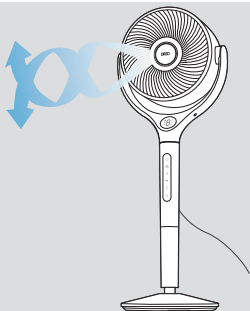

ETTEVAATUST

Ärge lülitage ventilaatorit sisse, kui see pole alusele paigaldatud. Olge kokkupanekul ettevaatlik ja paigaldage alus hoolikalt.

Pakendi sisu

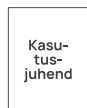
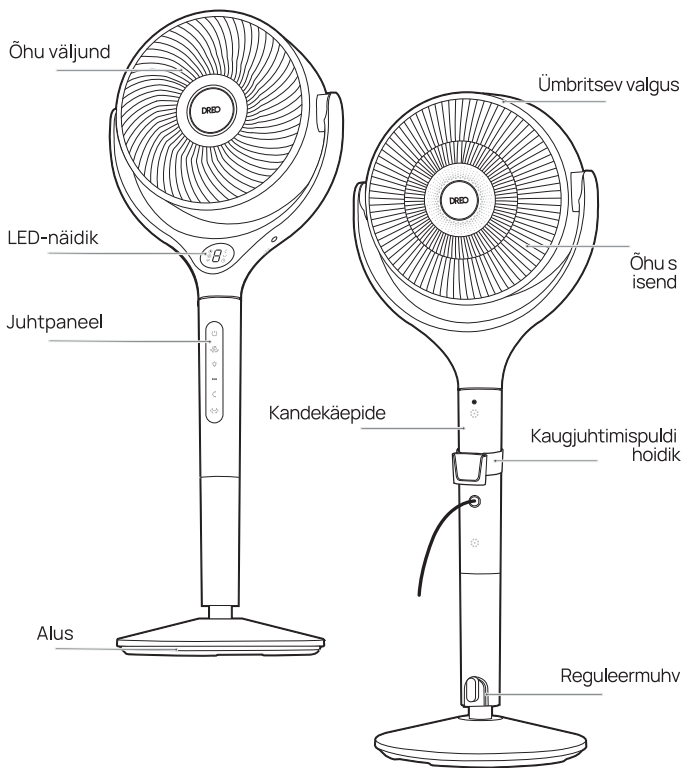

SEADMELE ÜHENDAMINE 02



Enne seadme ühendamist oma mobiilseadmega skannige vasakul asuvat QR-koodi ja avage rakenduste pood ja valige sellest rakendus DREO ning laadige see alla.





Oma uue seadme ühendamisel otsige välja "TurboPoly Fan 565S".



Saate kasutada rakendust DREO selleks, et ühendada oma seade rakendusega Amazon Alexa või Google Home. Häälujuhtimise kasutamiseks vaadake rakenduses antud juhiseid.

MÄRKUS. Häälujuhtimise kasutamiseks peab teil olema DREO konto.

- 1 Käivitage DREO ja logida sisse või looge konto, järgides rakenduses esitatud juhiseid.
- 2 Aktiveerige oma telefonis Bluetooth ja ühendage oma seade pistikupessa.
- 3 Hoidke nuppu  all 5 sekundit, et alustada WiFi ühendamist. (Nõuanne: paari sidumise ajal vilgub ikoon .)
- 4 Vajutage + Add Device (Lisa seade) ja valige **TurboPoly Fan 565S**.
- 5 WiFi ühendamiseks järgige rakenduses esitatud juhiseid.
- 6 Nüüd saate juhtida seadet oma rakenduse vahendusel. (Nõuanne: ühenduse uuesti käivitamiseks hoidke nuppu  all 5 sekundit.)

SEADME TUNDMAÕPPIMINE

03

Juhtpaneel



Toite nupp

- Lülitab toite olekusse Sees/Väljas



Ventilaatori kiiruse nupp (Tasemed 1-9 - Turbo)

- Taimerit seadistamiseks alustamiseks hoidke all 3 sekundit.



Ümbritseva valguse nupp (Sees/Väljas)

- Lülitamiseks hoidke 3 sekundit all nuppu Sisse lülitamine või Vaigistamine.



Ümbritseva valguse värvi nupp



Vertikaalvõnkumise nupp



- Õhuvoolu liigutamine vertikaalsuunaliselt (0°/60°/90°/120°).



Horisontaalvõnkumise nupp

- Õhuvoolu liigutamine horisontaalsuunaliselt (0°/30°/60°/90°/120°).
- All hoidmisel 5 sekundi jooksul saate alustada võrgu seadistamist ja seadme paari sidumist.

Märkus.

- Väljalülitatud olekus näidatakse , sel ajal kui ventilaator lähtestub algasendisse. Selle funktsiooni saate aktiveerida/inaktiveerida, kui hoiate all nuppu  3 sekundit.

LED-näidik.



Automaat-
režiim



Turbo-
režiim



WiFi-
ühendus



Ventilaatori
pöörlemiskiirus /
Taimeritund



Vertikaalvõn-
kumine



Horisonta-
alvõnkumine



Taimer

Ventilaatori tõhusa töö tagamine

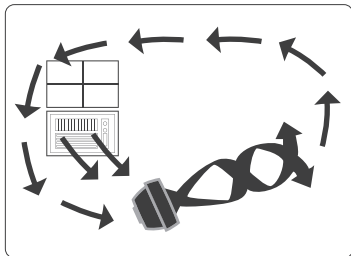

Suvi:

Kasutamine koos õhukonditsioneeriga

Paigutage ventilaator õhukonditsioneeriga ette, et juhtida külm õhk ringlusse ja saavutada sellega tõhusam jahutamine.

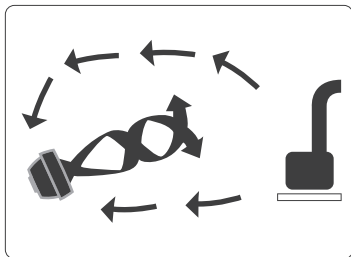

Talv:

Kasutamine koos kütteseadmega

Suunake soe õhk ruumi nurka, et saavutada sooja õhu kiirem ringlus.

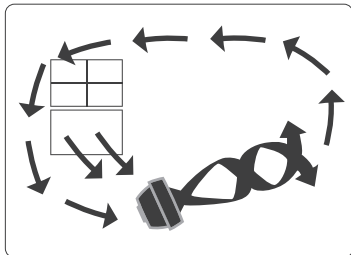

Kevad ja sügis:

Ringlus

Hoidke ruumides sama värsket ja meeldivat õhku nagu õues.

Töörežiimid

(režiime saate ümber lülitada DREO rakenduse abil)



Tavarežiim

Ventilaator töötab fikseeritud kiirusel.



Automaatrežiim

Ventilaatori kiirus tõuseb, kui ruumi temperatuur on kõrgem ja langeb, kui temperatuur on madalam.



Turborežiim

Ventilaator töötab maksimaalsel kiirusel.



Looduslik režiim (Lülitatav DREO rakenduses)

Ventilaator liigub vahelduvalt üles või alla, et jäljendada looduslikku õhuvoolu.



Kohandatud režiim

(Lülitatav DREO rakenduses)

Ventilaatori kiirus muutub sõltuvalt temperatuurist või vastavalt teie soovile.



Magamise režiim

(Lülitatav DREO rakenduses)

Tasakaalustab mugavust ja müra ventilaatori kiiruse alandamisega, kui te jääte magama.

Kui ventilaatori kiirus on kõrgem kui tase 4, siis see väheneb kõige rohkem kaks korda, üks kiirus iga 30 minuti järel ja seejärel jääb püsivaks.

Kui ventilaatori kiirus on tasemel 3 või madalam, siis jääb see püsivaks.

Tulede seadistamine DREO rakenduse abil



Vilkumine: Tuli süttib ja kustub vahelduvalt rahulikus tempos.



Püsiv: Tuli on muutumatu, sobib püsivaks taustvalguseks.



Ring: Tuli muudab värve, sobib pidumeeleolus või mängimise taustaks.

Lisafunktsioonid



Taimer

Kui ventilaator on SEES/VÄLJAS, siis vajutades korduvalt kaugjuhtpuldil nuppu , saab seadistada taimeri vahemikus 0 kuni 8 tundi. Kui taimeril seadistatud aeg lõpeb, siis ventilaator seiskub/käivitub automaatselt. Tühistamiseks seadistage 0 tundi.

Märkus. Kui on aktiveeritud automaatse väljalülituse taimer, siis näidikul näidatakse ventilaatori kiirust uuesti 3 sekundi pärast.



Lapselukk

Hoidke nuppu  ja nuppu  samaaegselt all 3 sekundi jooksul, et lapselukk sisse/välja lülitada.

Märkus. Lapselukk ei mõjuta juhtimist kaugjuhtpuldil abil. Saate lülitada lapseluku välja ka tehasesätete taastamisega, kui selleks pistiku lahti ühendate.



Mälu

Kui ventilaator lülitatakse olekusse VÄLJAS või ühendatakse toide lahti, siis hakkab see pärast lülitamist tööle uuesti varasemate sätetega (välja arvatud taimeri sätted).



Allalugemise näidik

Kui hoida all tehasesätete muutmise nuppu, lapseluku ja vaigistamise nuppu, siis kuvatakse näidikul aja alla lugemist.



Püsivara uuendus

Kontrollige DREO rakenduse püsivara versiooni ja uuendage seda regulaarselt, et seade toimiks tõhusalt.

 Värskendamise ajal kuvatakse sõnum „U“. Ärge seadet kasutage enne, kui uuendamine on toimunud.



Näidiku automaatne välja lülitamine

Näidik lülitub välja 1 minuti pärast (5 sekundi möödumisel ooterežiimis).

Näidiku saab uuesti sisse lülitada iga nupu vajutamisega. Selle funktsiooni deaktiviseerimiseks avage DREO rakendus.

Kaugjuhtpult

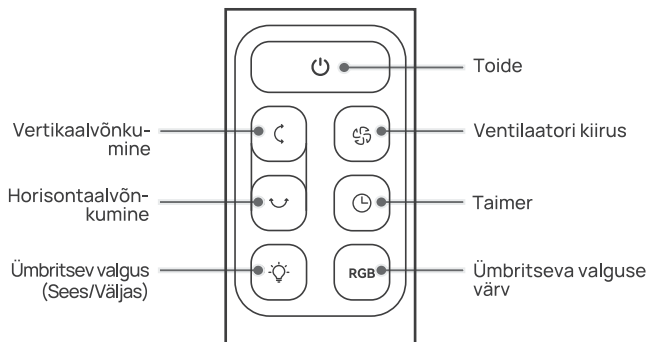

Kaugjuhtpuldil puudub RF-vooluahel.

PUHASTAMINE JA HOOLDAMINE

05

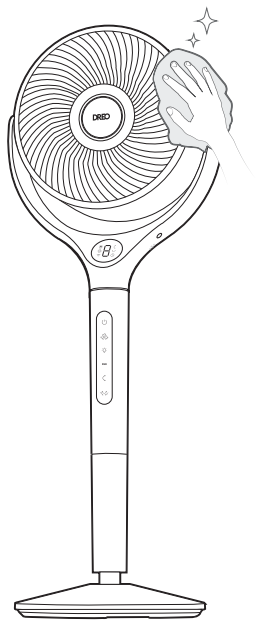

Välispind

Pühkige tolm ära pehme kuiva lapiga.

Alus

Aluse võib lahti võtta kinnitamisele vastupidises järjekorras.



ETTEVAATUST

1. Enne puhastamist või hooldamist võtke ventilaatori pistik pistikupesast välja, et vältida tulekahju, elektrilööki või kehavigastusi.
2. Ärge laske vette ega laske veel sattuda mootorisse.
3. Ärge kasutage ventilaatori puhastamiseks lahusteid.
4. Hoidke jahedas, kuivas ja tolmust eest kaitstud kohas.



HOIATUS

Elektrilöögi ohu ja kehavigastuste vältimiseks lülitage seade välja ja ühendage pistik lahti, enne kui hakkate seadet puhastama või hooldama.

1

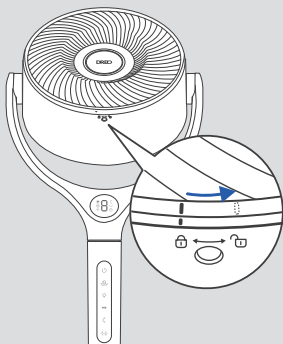

Keerake lahti eesmise resti kruvi ja pöörake võret vastupäeva, et see ära võtta.

2

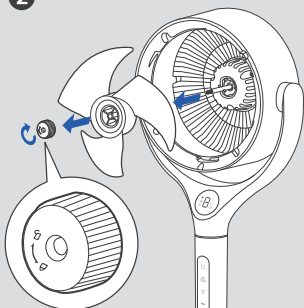

Eemaldage tiiviku kübar ja koost võllilt.

3

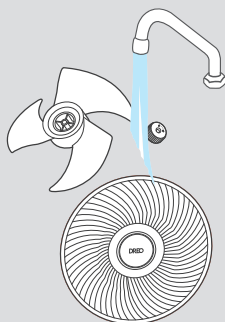

Peske kübar, tiivik ja rest voolava vee all puhtaks või puhastage puhta ja niiske lapiga.

4

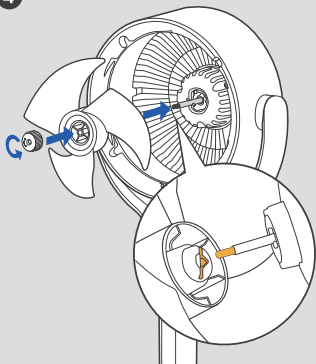

Kuivatage kõik osad ja pange tiiviku koost võlliile tagasi, joondage sealjuures D-kujulised kokkupuutekohad võllil.

5

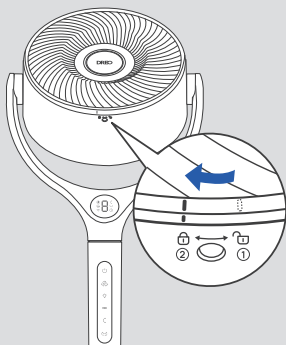

- ① Ühitage eesmise võre korpusel olevad kokkupuutekohad korpuse vastavate kinnituskohtadega.
- ② Pöörake võret päripäeva ja paigaldage kruvi tagasi oma kohale.

Seade ei lülitu sisse.

Veenduge, et juhe on ühendatud pingestatud pistikupessa ja toitepinge vastab sellele, mis on seadmele märgitud.

Seade väriseb ja võbeleb.

1. Paigutage seade ühtlasele ja tasasele pinnale.
2. Vale kokkupanek võib põhjustada värisemist. Juhinduge kokkupaneku juhistest, mis on lehel 197-198 .

Seade vibreerib ja müriseb.

1. Paigutage seade ühtlasele ja tasasele pinnale.
2. Veenduge, et midagi ei ole õhu sisend- või väljundavades.

Kui probleemi ei ole loetletud või see kestab, võtke ühendust meie kliendi tugiteenistusega (vaadake lehelt 253).

SATURA RĀDĪTĀJS

01

IERĪCES
SALIKŠANA

211-213

02

SAVIENOJUMA
IZVEIDE AR IERICI

214

03

IERĪCES
APZINĀŠANA

215-216

04

IERĪCES
IZMANTOŠANA

217-220

05

TĪRĪŠANA
UN APKOPE

221-223

06

PROBLĒMU
NOVĒRŠANA

224

Montāžas norādījumi

Izmantojot ierīci pirmo reizi, noņemiet aptītās daļas un uzstādiet detaļas, ievērojot tālāk norādītās darbības.

1

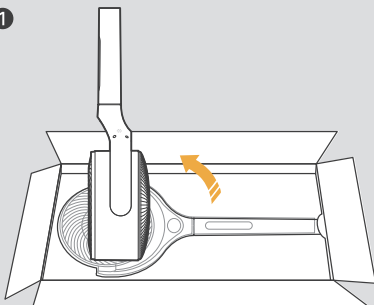

Apgrieziet ventilatora korpusu otrādi

2

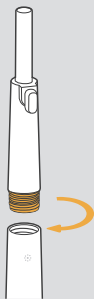

Uzstādiet īso pamatni uz ventilatora korpusa.

3

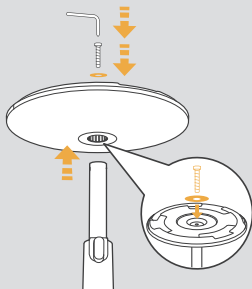

Spiediet kolonnu pamatnē, pēc tam pieskrūvējiet caur plakano paplāksni kolonnas apakšā.

4

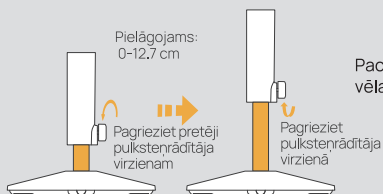

Paceliet vai nolaidiet ierīci
vēlamajā augstumā.

5

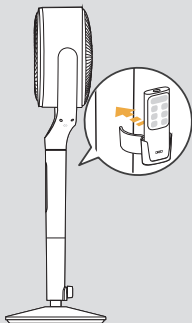

Uzstādiet tālvadības pults
turētāju.

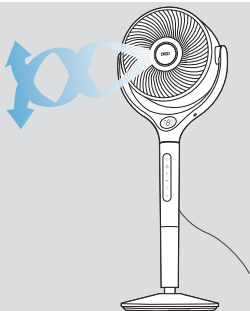

UZMANĪBU!

Nelietojiet gaisa cirkulācijas
ventilatoru, ja nav uzstādīta
pamatne.
Ievērojiet piesardzību un
uzstādīšanas laikā rīkojieties
ar pamatni uzmanīgi.

Iepakojuma saturs

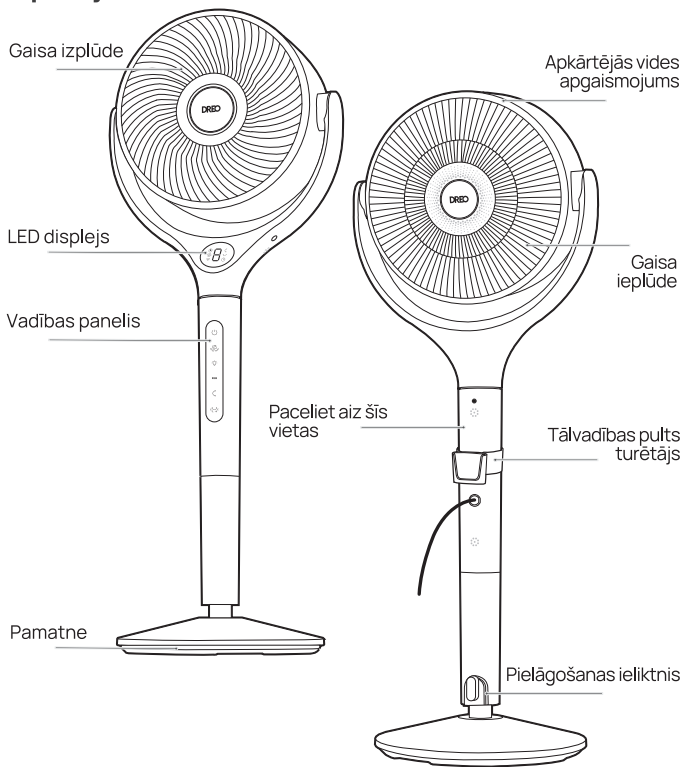

Lietotāja rokasgrāmata



Tālvadības pults



2 AAA baterijas



Tālvadības pults turētājs



Plakanā paplākšne



Pamatnes skrūve



Pamatnes skrūvgriezis

SAVIENOJUMA IZVEIDE AR IERĪCI

02



Pirms ierīces savienojuma izveides ar mobilo ierīci skenējiet kvadrāt kodu kreisajā pusē vai atveriet lietotņu veikalu un meklējiet "DREO". Pēc tam atlasiet un lejupielādējiet lietotni.





Izveidojot savienojumu ar lietotni, meklējiet "TurboPoly Fan 565S".



Varat izmantot lietotni DREO, lai izveidotu ierīces savienojumu ar Amazon Alexa vai Google Home. Izpildiet lietotnes norādījumus, lai iestatītu balss asistentu.

PIEZĪME. Lai piekļūtu balss asistentam, nepieciešams izveidot DREO kontu.

- 1 Palaidiet DREO un pierakstieties vai izveidojiet kontu, izpildot lietotnes norādes.
- 2 Mobilajā ierīcē iespējojiet Bluetooth pakalpojumu un ieslēdziet ierīci.
- 3 Nospiediet un 5 sekundes turiet nospiešu pogu , lai sāktu Wi-Fi savienojuma iestatīšanu.
(Padoms. Wi-Fi ikona  turpina mirgot savienojuma pāri izveides laikā.)
- 4 Pieskarieties + Add Device (+ Pievienot) ierīci un atlasiet **TurboPoly Fan 565S**.
- 5 Izpildiet lietotnes norādes, lai pabeigtu Wi-Fi savienojumu.
- 6 Tagad varat kontrolēt ierīci, izmantojot lietotni.
(Padoms. Lai restartētu savienojuma iestatījumus, vēlreiz nospiediet un 5 sekundes turiet nospiešu )

Vadības panelis



Barošanas poga

- Ieslēdz/izslēdz ierīci



Ventilatora ātruma poga (1.–9. līmenis – režīms Turbo)

- Nospiediet un 3 sekundes turiet nospiešanu, lai sāktu taimera iestatījumus.



Apkārtējās vides apgaismojuma poga (ieslēdz/izslēdz)

- Nospiediet un 3 sekundes turiet nospiešanu, lai izslēgtu skaņu / ieslēgtu skaņu



Apkārtējās vides apgaismojuma krāsu poga



Vertikālās oscilācijas poga



- Gaisa plūsma vertikāli (0°/60°/90°/120°).



Horizontālās oscilācijas poga

- Gaisa plūsma horizontāli (0°/30°/60°/90°/120°).
- Nospiediet un 5 sekundes turiet nospiešanu, lai sāktu tīkla iestatījumus un ierīces savienojumu pārī.

Piezīme.

- Kad izslēgts, displejā redzams , kamēr ventilators tiek iestatīts tā sākotnējā pozīcijā. Varat iespējot/atspējot šo funkciju, nospiežot un 3 sekundes turot nospiešanu pogu .

LED displejs



Automātiskais
režīms



Režīms
Turbo



Wi-Fi
savienojums



Ventilatora
ātrums / taimera
stunda



Vertikālā
oscilācija



Horizontālā
oscilācija



Taimeris

IERĪCES IZMANTOŠANA 04

iegūstiet maksimālo no savas ierīces

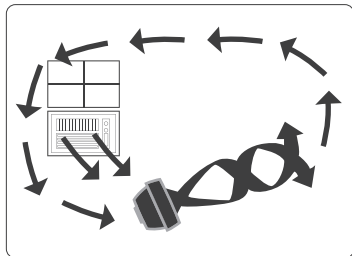

Vasara:

izmantojiet ar gaisa kondicionētāju

Novietojiet gaisa cirkulatoru AC priekšpusē, lai cirkulētu aukstu gaisu un nodrošinātu labāku dzesēšanu.

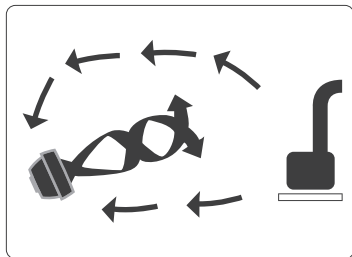

Ziema:

izmantojiet ar sildītāju

Novirziet siltumu uz telpas stūri un cirkulējiet silto gaisu ātrāk.

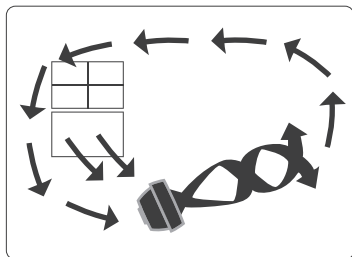

Pavasaris un rudens:

cirkulācija

Padariet iekštelpas tikpat svaigas un patīkamas kā ārtelpas.

Darba režīmi

(režīmus var pārslēgt lietotnē DREO)



Parastais režīms

Ventilators darbojas ar fiksētu ātrumu.



Automātiskais režīms

Ventilators automātiski palielina ātrumu, kad telpas temperatūra paaugstinās, un samazina ātrumu, gan temperatūra kļūst zemāka.



Režīms Turbo

Ventilators darbojas ar maksimālo ātrumu.



Dabīgais režīms

(Pieejams lietotnē DREO)

Ventilatora ātrums pārmaiņus palielinās un samazinās, lai saistītu dabīgu vēja brīzi.



Pielāgotais režīms

(Pieejams lietotnē DREO)

Ventilatora ātrums mainās atbilstoši temperatūrai vai vēlamajam laikam.



Miega režīms

(Pieejams lietotnē DREO)

Līdzsvaro komfortu un troksni, automātiski samazinot ventilatora ātrumu, kad guļat. Ja ventilatora ātrums ir augstāks par 4, tas samazināsies ne vairāk kā divas reizes, par vienu ātrumu ik pēc 30 minūtēm, pēc tam tas paliks nemainīgs. Ja ventilatora ātrums ir 3 vai zemāks, tas paliks nemainīgs.

Ar lietotni DREO atbloķējiet pielāgotus apgaismojuma efektus



Pulsēšana: apgaismojums uz laiku paspilgtinās un aptumšojas, lai nodrošinātu nomierinošu efektu.



Nepārtraukti deg: apgaismojums nemainās, ideāli nemainīgam fona apgaismojumam.



Apļveida: apgaismojumā mainās dažās krāsas, ideāli mazām daļām vai spēju iestatījumiem.

Papildu funkcijas



Taimeris

Kad ventilators ir ieslēgts/izslēgts, atkārtoti pieskarieties tālvaldības pults taimera pogai , lai iestatītu taimeris no 0 līdz 8 stundām. Kad taimeris tiek pabeigts, ventilators automātiski apstājas / sāk darboties. Lai atceltu, iestatiet taimeris uz 0.

Piezīme. Kad iespējots automātiskās izslēgšanas taimeris, displejs pēc 3 sekundēm tiek pārslēgts uz ventilatora ātruma rādījumu.



Bērna slēdzene

Vienlaikus nospiediet un turiet nospiestu  un  3 sekundes, lai ieslēgtu/izslēgtu bērnu slēdzenu.

Piezīme. Bērnu slēdzene neattiecas uz tālvaldības pults darbībām. Varat arī izslēgt bērnu slēdzenu, vēlreiz pieslīdzot ierīci un atiestatot uz rūpnīcas sākotnējiem iestatījumiem.



Atmiņa

Ja ventilators ir izslēgts vai atslēgts no strāvas padeves, tas darbosies ar iepriekšējiem iestatījumiem (izņemot taimera iestatījumu), kad tas atkal tiek ieslēgts.



Atpakaļskaitīšanas attēlojums

Nospiežot un turot nospiešanas pogas atiestatīšanai uz rūpnīcas iestatījumiem, bērnu slēdzenei un skaņas izslēgšanai, atpakaļskaitīšana būs attiecīgi redzama displejā.



Aparātprogrammatūras atjauninājums

Lietotnē DREO regulāri pārbaudiet aparātprogrammatūras versiju un regulāri atjauniniet ierīci, lai darbotos efektīvāk.

 Atjaunināšanas procesa laikā displejā ir redzams "U".
 Nedarbiniet, līdz atjauninājums ir pabeigts.



Automātiska displeja izslēgšana

Displejs izslēdzas pēc 1 minūtes (pēc 5 sekundēm miega režīmā). Displejs tiek aktivizēts, nospiežot jebkuru pogu. Lai atspējotu šo funkciju, atveriet lietotni DREO.

Tālvadības pults

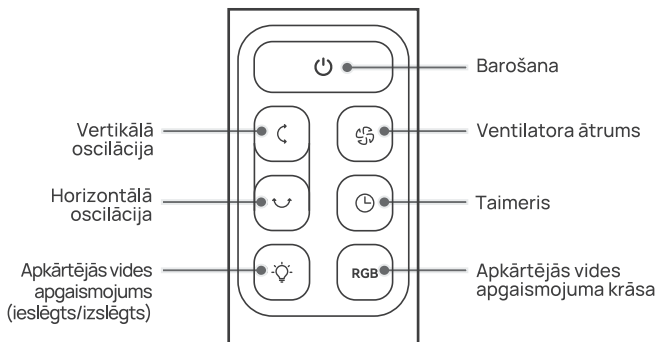

Tālvadības pultij nav RF ķēdes.

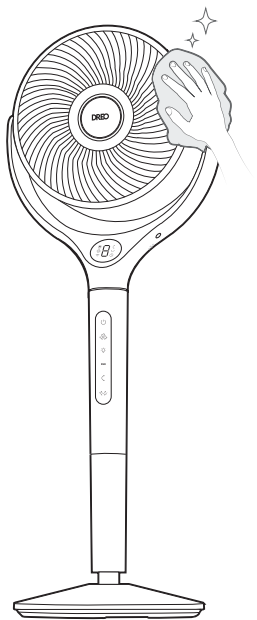

Ārējā virsma

Viegli noslaukiet putekļus, izmantojot mīkstu, sausu drānu.

Pamatne

Pamatni var izjaukt montāžas apgrieztā secībā.

UZMANĪBU!



1. Vienmēr pirms jebkuras tīrīšanas vai apkopes atvienojiet ventilatoru, lai izvairītos no aizdegšanās, elektriskās strāvas trieciena un traumu riska.
2. Nemērciet ūdenī un neļaujiet ūdenim iekļūt motora korpusā.
3. Tīrot ventilatoru, nelietojiet nekādas ķīmiskās vielas.
4. Uzglabājiet vēsā, sausā vietā un pārsedziet, lai aizsargātu no putekļiem.



BRĪDINĀJUMS!

Lai samazinātu elektriskās strāvas trieciena un traumu risku, pirms katras tīrīšanas reizes izslēdziet un atvienojiet ierīci.

1

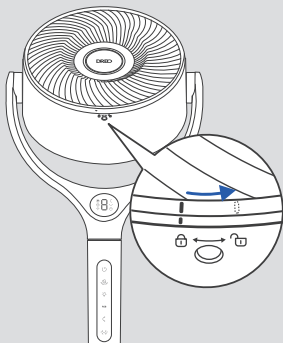

Izņemiet priekšējā režģa skrūvi, pagrieziet režģi pulksteņrādītāju kustības virzienā, lai to noņemtu.

2

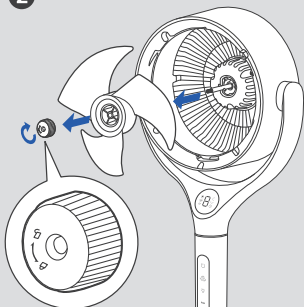

Noņemiet spārnu vāku un noņemiet no ass.

3

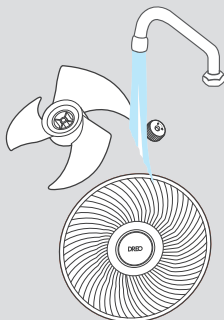

Skalojiet vāku, spārnus un režģi zem tekoša ūdens vai notīriet ar tīru, mitru drānu.

4

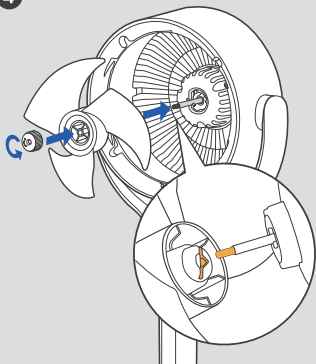

Nožāvējiet visas detaļas un uzlieciet spārnus atpakaļ uz ass, salāgojot D formas punktus centrā.

5

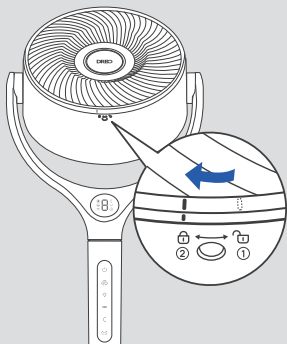

- ① Salāgojiet punktu uz priekšējā režģa ar labās puses punktu uz korpusa.
- ② Grieziet režģi pulksteņrādītāju kustības virzienā un uzstādiet skrūvi vietā.

Mana ierīce neieslēdzas!

Pārļiecinieties, vai vads ir pievienots pie strāvas padeves un strāvas padeve atbilst spriegumam, kas norādīts uz ierīces.

Mana ierīce dreb un kustās!

1. Novietojiet ierīci uz gludas, līdzenas virsmas.
2. Nepareiza uzstādīšana arī var radīt kustēšanos. Skatiet montāžas norādījumus 211-212 lpp.

Man ierīce vibrē un ir skaļa!

1. Novietojiet ierīci uz gludas, līdzenas virsmas.
2. Nodrošiniet, ka nekas netiek ievietots gaisa ievadē un izvadē.

Ja problēma nav norādīta vai joprojām pastāv, sazinieties ar klientu apkalpošanas dienestu (skatiet 253. lpp.).

المحتويات

01

تجميع منتجك

225-227

02

التوصيل بالجهاز

228

03

التعرف على منتجك

229-230

04

استخدام الجهاز

231-234

05

التنظيف والصيانة

235-237

06

استكشاف الأعطال
وإصلاحها

238

01

تجميع منتجك

تعليمات التجميع

عند استخدام المنتج لأول مرة، قم بإزالة الأغلفة وقم بتثبيت الأجزاء باتباع الخطوات التالية.

1

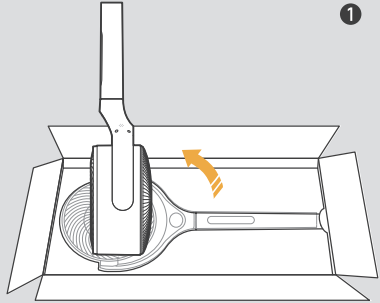

اقلب هيكل المروحة رأسًا على عقب.

2

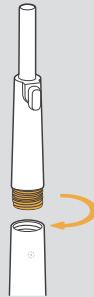

رُكِّب الحامل القصير داخل جسم المروحة.

3

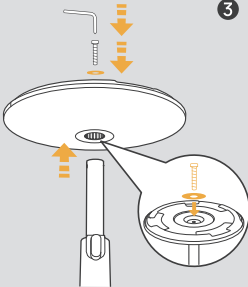

ادفع العمود داخل القاعدة، ثم مرر المسمار عبر الحلقة المسطحة وداخل الجزء السفلي للعمود.

4

ارفع الجهاز أو اخفضه إلى الارتفاع المطلوب.



5

رَكِّب حامل وحدة التحكم عن بُعد.

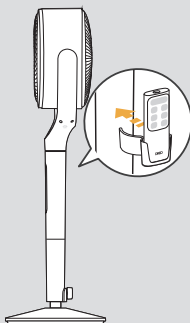

[!] تنبيه

لا تقم بتشغيل الجهاز إذا لم يتم تثبيت القاعدة.
الرجاء توخي الحذر والتعامل مع القاعدة بعناية أثناء التثبيت.

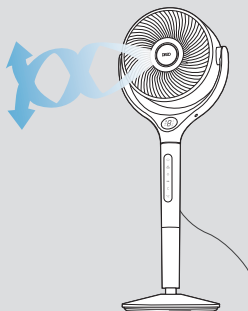

محتويات العبة

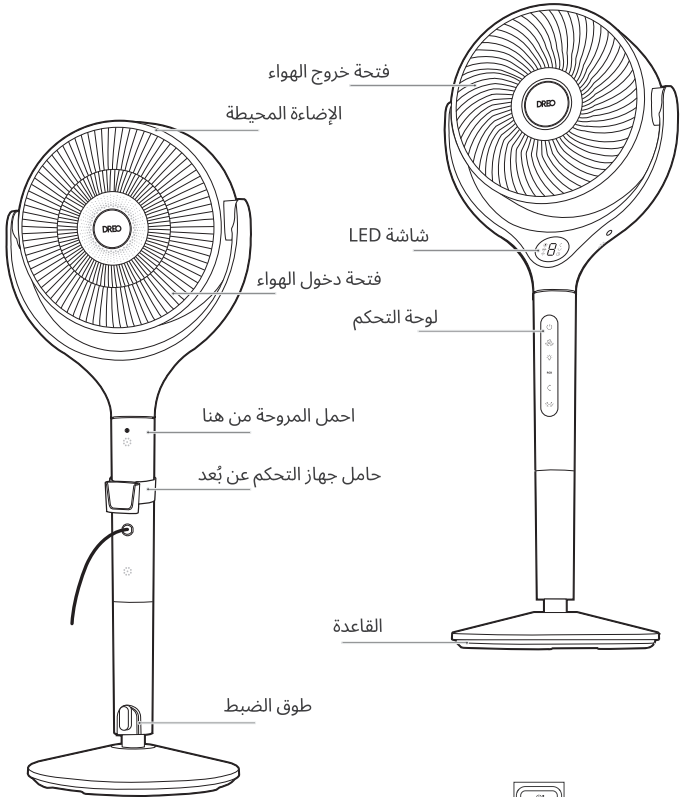

02

التوصيل بجهازك

قبل توصيل الجهاز بجهازك المحمول، يُرجى مسح رمز الاستجابة السريعة على اليسار أو الانتقال إلى متجر التطبيقات والبحث عن "DREO"، ثم اختيار التطبيق وتنزيله.



ابحث عن "TurboPoly Fan 565S" عند توصيل جهازك الجديد.

يمكنك استخدام تطبيق DREO لتوصيل جهازك بـ Amazon Alexa أو Google Home. يُرجى اتباع التعليمات داخل التطبيق لإعداد مساعدك الصوتي.



ملاحظة: يجب إنشاء حساب DREO للوصول إلى المساعدين الصوتيين.

- 1 شغّل تطبيق DREO وسجّل الدخول أو أنشئ حسابًا باتباع التعليمات داخل التطبيق.
 - 2 فعّل البلوتوث على جهازك المحمول ووصل جهازك.
 - 3 اضغط باستمرار على زر  لمدة 5 ثوانٍ لبدء إعدادات اتصال WiFi. (نصيحة: سيستمر رمز  في الوميض عند الاقتران.)
 - 4 انقر على + إضافة جهاز واختر TurboPoly Fan 565S.
 - 5 اتبع التعليمات داخل التطبيق لإكمال اتصال WiFi.
 - 6 أنت الآن جاهز للتحكم في الجهاز عبر تطبيقك.
- (نصيحة: لإعادة تشغيل إعدادات الاتصال، اضغط باستمرار على زر  مرة أخرى لمدة 5 ثوانٍ)

03

التعرف على منتجك

لوحة التحكم

زر الطاقة

• تشغيل الطاقة أو إيقاف تشغيلها.



زر سرعة المروحة (1-9 مستويات - تربو)

• اضغط مع الاستمرار 3 ثوانٍ لبدء إعدادات الموقت.



زر الإضاءة المحيطة (تشغيل/إيقاف)

• اضغط لفترة طويلة لمدة 3 ثوانٍ لكتم/إلغاء كتم الصوت.



زر ألوان الإضاءة المحيطة



زر التذبذب العمودي

• توجيه تدفق الهواء عموديًا (0/60/90/120°).



زر التذبذب الأفقي

• توجيه تدفق الهواء أفقيًا (0/30/60/90/120°).
• اضغط مطولاً لمدة 5 ثوانٍ لبدء إعدادات الشبكة واقتران الجهاز.



ملاحظة:

• عند إيقاف التشغيل، ستعرض الشاشة — أثناء إعادة ضبط المروحة إلى موضعها الأصلي. باستطاعتك تمكين هذه الميزة أو تعطيلها بالضغط مع الاستمرار 3 ثوانٍ على .

شاشة LED



الوضع التلقائي



وضع التبرو



اتصال WiFi



سرعة المروحة /
ساعة المؤقت



تذبذب عمودي



تذبذب أفقي



المؤقت

04

كيفية استخدام منتجك

الاستفادة القصوى من جهازك

الصيف:

الاستخدام مع مكيف الهواء

ضع موزع الهواء أمام مكيف الهواء لتوزيع الهواء البارد وتوفير تبريد أفضل.

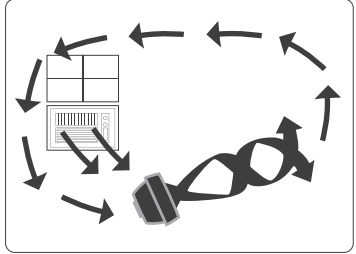

الشتاء:

الاستخدام مع المدفأة

إرسال الحرارة إلى زوايا الغرفة وتوزيع الهواء الدافئ بشكل أسرع.

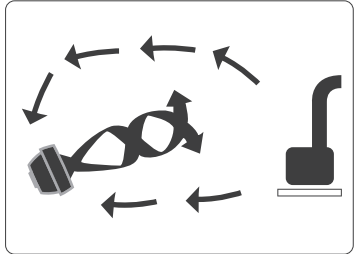

الربيع والخريف:

التوزيع

اجعل الأماكن الداخلية منعشة وممتعة مثل الأماكن الخارجية.

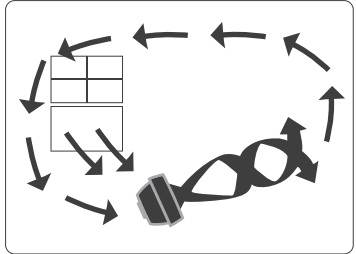

أوضاع العمل

(يمكنك تبديل الأوضاع من خلال التطبيق DREO)

الوضع المخصص

(متوفر في التطبيق DREO)

تتغير سرعة المروحة حسب درجات الحرارة أو الوقت الذي تريده.



الوضع العادي

تعمل المروحة بسرعة ثابتة.



الوضع التلقائي

تزيد المروحة سرعتها تلقائيًا عندما ترتفع درجة حرارة الغرفة وتقلل السرعة عندما تنخفض الحرارة.



وضع النوم

(متوفر في التطبيق DREO)

إذا كانت سرعة المروحة 4 أو أعلى، فإنها ستقل مرتين كحد أقصى، بمقدار سرعة واحدة كل 30 دقيقة، ثم ستظل ثابتة. إذا كانت سرعة المروحة 3 أو أقل، فستظل ثابتة.



وضع التبريد

تعمل المروحة بأقصى سرعة.



الوضع الطبيعي

(متوفر في التطبيق DREO)

تتغير سرعة المروحة بشكل متقطع لمحاكاة النسيم الطبيعي.



أغ قفل المؤثرات الضوئية المخصصة باستخدام التطبيق DREO

ناض: تخفت الإضاءة ارتفاعًا وانخفاضًا بشكل متقطع لإضفاء مؤثر تهدئة.



ثابت: تبقى الإضاءة كما هي دون تغيير، وضع مثالي لتوفير إضاءة خلفية ثابتة.



دائري: تدور الإضاءة عبر ألوان مختلفة، وضع مثالي للأجزاء الصغيرة أو أماكن تشغيل الألعاب.





المؤقت

عند تشغيل/إيقاف تشغيل المروحة، المس زر المؤقت (⏸) في جهاز التحكم عن بُعد بشكل متكرر لضبط مؤقت من 0 إلى 8 ساعات. عند انتهاء المؤقت، ستتوقف/تبدأ المروحة في العمل تلقائيًا. للإلغاء، اضغط الوقت على 0 ساعة. ملاحظة: عند تمكين مؤقت إيقاف التلقائي، ستعود الشاشة إلى سرعة المروحة بعد 3 ثوانٍ.



قفل ضد عبث الأطفال

اضغط ضغطة طويلة على  و  معًا في وقت واحد لمدة 3 ثوانٍ لتشغيل قفل الأطفال أو إيقاف تشغيله. ملاحظة: لا ينطبق قفل الأطفال على العمليات من جهاز التحكم عن بُعد. يمكنك أيضًا إيقاف تشغيل قفل الأطفال عن طريق إعادة توصيل الجهاز، أو إعادة ضبط إعدادات المصنع.



الذاكرة

إذا تم إيقاف تشغيل المروحة أو فصلها عن الكهرباء، ستستأنف العمل بالإعدادات السابقة (باستثناء إعداد المؤقت) عند إعادة التشغيل.



عرض العد التنازلي

عند الضغط لفترة طويلة على الأزرار لإعادة ضبط المصنع، أو قفل الأطفال، أو كتم الصوت، سيظهر عد تنازلي على الشاشة وفقًا لذلك.



تحديث البرنامج الثابت

تحقق من إصدار البرنامج الثابت عبر تطبيق DREO وقم بتحديثه بانتظام لكي تعمل مروحة التهوية بشكل أكثر كفاءة.  ستظهر شاشة العرض "Firmware" خلال عملية التحديث. لا تقم بالتشغيل حتى يتم اكتمال التحديث.



إيقاف تشغيل الشاشة التلقائي

سيتم إيقاف تشغيل الشاشة تلقائيًا بعد دقيقة واحدة (بعد 5 ثوانٍ في وضع النوم). قم بتنشيط الشاشة بأي زر. لتعطيل هذه الميزة، الرجاء الدخول إلى تطبيق DREO.



جهاز التحكم عن بُعد

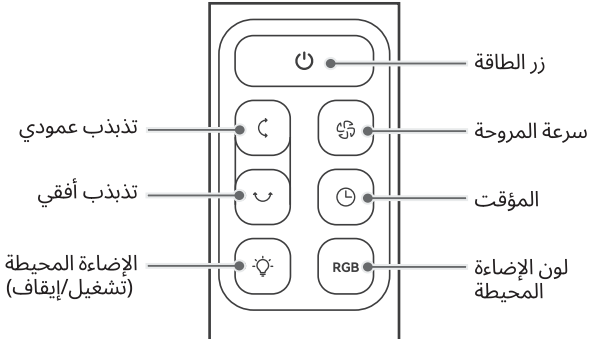

05

كيفية استخدام منتجك

السطح الخارجي

امسح الغبار برفق باستخدام قطعة قماش ناعمة وجافة.

القاعدة

يمكن تفكيك القاعدة باتباع الخطوات العكسية لخطوات التجميع.

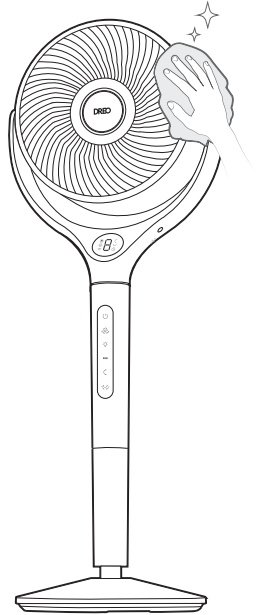

تنبيه

1. افصل المروحة دائماً عن الكهرباء قبل أي عملية تنظيف أو صيانة لتجنب خطر الحريق، أو الصدمة الكهربائية، أو إصابة الأشخاص.
2. تجنب القيام بغمر المنتج في الماء أو السماح بدخول الماء إلى مبيت المحرك.
3. تجنب استخدام أي مواد كيميائية عند تنظيف المروحة.
4. قم بتخزين المروحة في مكان بارد وجاف وقم بتغطيتها لحمايتها من الغبار.



تحذير:

لتقليل خطر التعرض لصدمة كهربائية والإصابة للأشخاص، قم بإيقاف التشغيل وفصل الجهاز قبل أي تنظيف وصيانة.



1

قم بإزالة المسمار الموجود على الشبكة الأمامية، و قم بتدوير الشبكة عكس اتجاه عقارب الساعة لإزالتها.

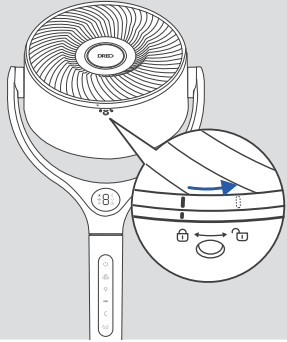

3

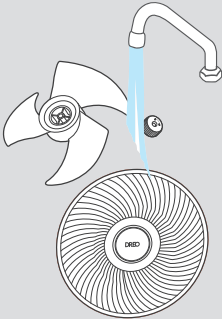

اشطف الغطاء والشفرات والشبكة تحت الماء الجاري أو بقطعة قماش نظيفة ورطبة.

2

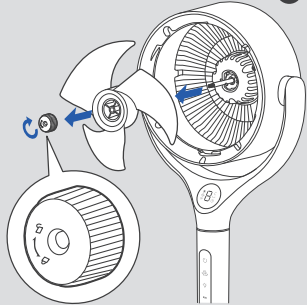

قم بإزالة غطاء الشفرة عن طريق تدويره كما هو موضح وأخرج مجموعة الشفرات من العمود.

4

جفف جميع الأجزاء، وأدخل مجموعة الشفرات مرة أخرى في العمود عن طريق محاذاة النقاط على شكل حرف D في المركز.

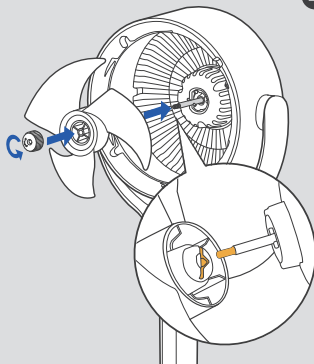

5

① قم بمحاذاة النقطة الموجودة على الشبكة الأمامية مع النقطة اليمنى على الغلاف، ثم قم بتدوير الشبكة في اتجاه عقارب الساعة وأعد تثبيت المسمار في مكانه.

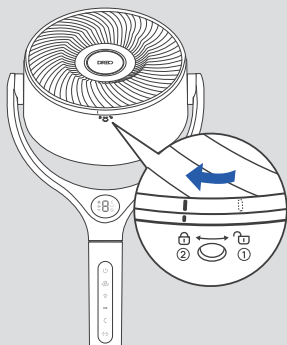

الجهاز لا يعمل!

تأكد من توصيل سلك الطاقة بمقبس تيار كهربائي مزوّد بالطاقة ومن توافق فولتية مصدر الطاقة الرئيسي مع الفولتية المبينة على الجهاز.

الجهاز يهتز أو يتأرجح!

1. ضع الجهاز على سطح مستوٍ ومتوازن.
2. قد يتسبب التثبيت غير الصحيح أيضًا في الاهتزاز. الرجاء الرجوع إلى تعليمات التجميع في الصفحة 225-226.

الجهاز يصدر اهتزازًا أو ضوضاء!

1. ضع الجهاز على سطح مستوٍ ومتوازن.
2. تأكد من عدم إدخال أي شيء في مدخل ومخرج الهواء.

إذا استمرت المشكلة أو لم تكن مدرجة، الرجاء الاتصال بدعم العملاء (انظر الصفحة 253).

مطالب

01

دستگاهتان را سرهم
کنید

188-190

02

به دستگاه خود
وصل شوید

191

03

آشنا شدن با سرهم
کنید

192-193

04

استفاده از دستگاه

194-195

05

مراقبت از دستگاه و
تعمیر و نگهداری

196-197

06

شماره بخش

198

01 دستگاهتان را سرهم کنید

دستورالعمل‌های مونتاژ کردن

هنگام اولین استفاده از دستگاه، پوشش‌های قطعات را جدا و با دنبال کردن مراحل زیر، قطعات را سرهم کنید.

بدنه اصلی پنکه را وارونه کنید.

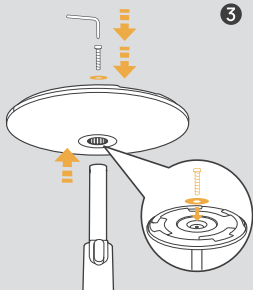
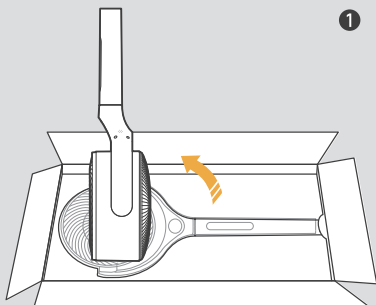

ابتدا میله را روی پایه فشار دهید و سپس پیچ را از واشر صاف عبور دهید و به پایین میله ببندید.

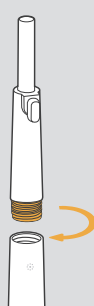

پایه کوتاه را روی بدنه پنکه نصب نمایید.

4

دستگاه را در ارتفاع مدنظر تنظیم کنید.



5

نگهدارنده کنترل از راه دور را نصب کنید.

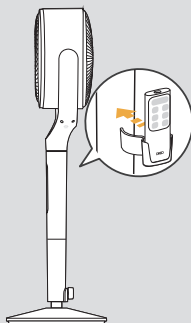

[!] احتیاط

در صورت نصب نبودن پایه، از روشن کردن پنکه چرخش هوا خودداری کنید.
لطفاً محتاط باشید و پایه را با احتیاط در طول نصب جابه‌جا کنید.

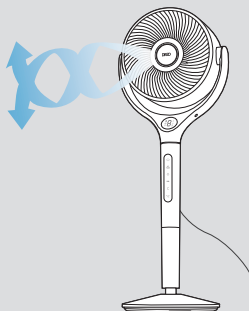

محتوای بسته‌بندی

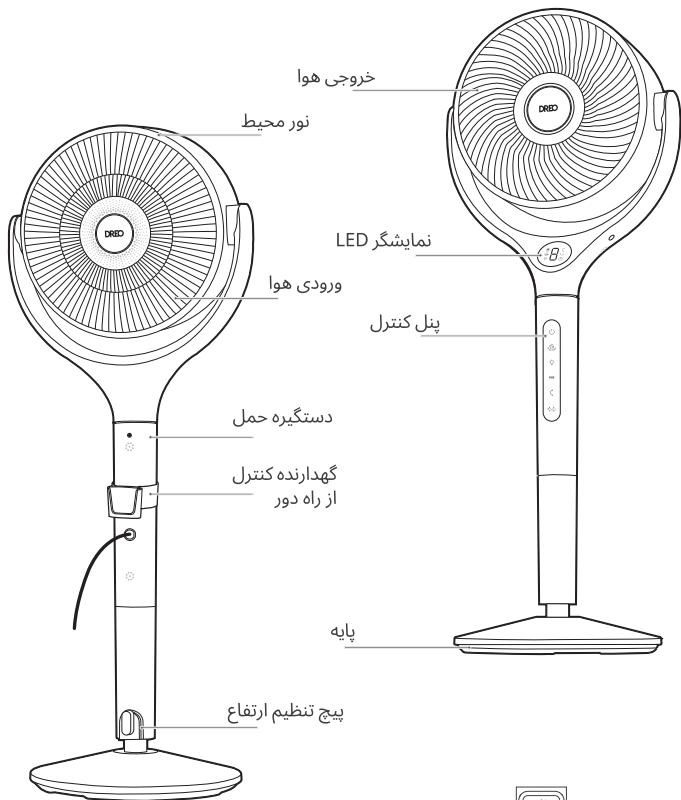

02

به دستگاه خود وصل شوید



قبل از اتصال دستگاه به دستگاه همراه خود، لطفاً کد QR سمت چپ را اسکن کنید یا به فروشگاه برنامه بروید و "DREO" را جستجو کنید، سپس برنامه را انتخاب و دانلود کنید.



هنگام اتصال دستگاه جدید خود، به دنبال "TurboPoly Fan 565S" باشید.

شما می‌توانید از برنامه DREO برای اتصال دستگاه خود به Amazon Alexa یا Google Home استفاده کنید. لطفاً دستورالعمل‌های درون برنامه را برای تنظیم دستیار صوتی خود دنبال کنید. توجه: برای دسترسی به دستیارهای صوتی باید یک حساب DREO ایجاد کنید.



- 1 برنامه DREO را اجرا کنید و با دنبال کردن دستورالعمل‌های درون برنامه، وارد سیستم شوید یا یک حساب کاربری ایجاد کنید.
 - 2 بلوتوث دستگاه همراه خود را فعال کرده و دستگاه خود را متصل کنید.
 - 3 دکمه  را به مدت ۵ ثانیه فشار داده و نگه دارید تا تنظیمات اتصال وای‌فای شروع شود.
(نکته: هنگام جفت شدن، نماد  همچنان چشمک می‌زند.)
 - 4 روی + افزودن دستگاه کلیک کنید و TurboPoly Fan 565S را انتخاب کنید.
 - 5 برای تکمیل اتصال وای‌فای، دستورالعمل‌های درون برنامه را دنبال کنید.
 - 6 اکنون آماده‌اید تا دستگاه را از طریق برنامه خود کنترل کنید.
- (نکته: برای تنظیم مجدد تنظیمات اتصال، دکمه‌های  را دوباره به مدت ۵ ثانیه فشار داده و نگه دارید)

03 آشنا شدن با سرهم کنید

پنل کنترل

دکمه پاور

• روشن/خاموش کردن.



دکمه سرعت فن (1 تا 9 سطح - توربو)

• برای شروع تنظیمات زمان سنج 3 ثانیه فشار دهید و نگه دارید.



دکمه نور محیط (روشن/خاموش)

• برای قطع/وصل صدا، 3 ثانیه فشار دهید و نگه دارید.



دکمه رنگ نور محیط



دکمه چرخش عمودی

• وزش عمودی باد (0°, 60°, 90°, 120°).



دکمه چرخش افقی

• وزش افقی باد (0°, 30°, 60°, 90°, 120°).
• برای شروع تنظیمات شبکه و جفت کردن دستگاه، 5 ثانیه فشار دهید و نگه دارید.



توجه:

• هنگام خاموش بودن و هنگامی که پنکه در حال بازنشانی به موقعیت اولیه خود است، روی صفحه ظاهر می‌شود. با فشار دادن و نگه داشتن \curvearrowright به مدت 3 ثانیه می‌توانید این قابلیت را فعال/غیرفعال کنید.

صفحه LED



حالت خودکار



حالت توربو



اتصال Wi-Fi



سرعت فن/زمان
سنج ساعت



چرخش عمودی



چرخش افقی



زمان سنج

04

استفاده از دستگاه

استفاده بهینه از دستگاه

تابستان:

استفاده همراه با کولر گازی

پنکه چرخش هوا را جلوی کولر گازی خود بگذارید تا هوای خنک را به گردش درآورد و خنک‌سازی بهتری صورت گیرد.

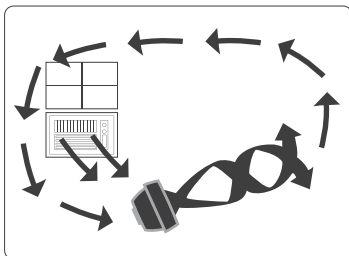

زمستان:

استفاده همراه با وسایل گرمایشی

گرم را به گوشه اتاق بفرستید و هوای گرم را سریع‌تر به گردش درآورید.

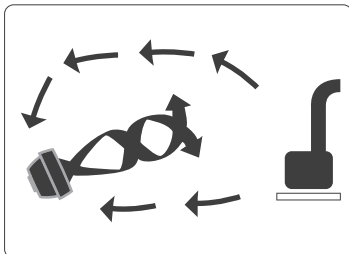

بهار و پاییز:

گردش هوا

هوای فضای درون ساختمان را مانند هوای بیرون تازه و خوشایند بسازید.

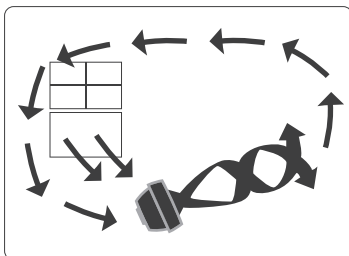

حالت‌های کار

(از طریق اپلیکیشن DREO می‌توانید حالت‌ها را تغییر دهید)

حالت سفارشی

(در دسترس از طریق اپلیکیشن DREO)
سرعت پنکه طبق دما یا زمان مدنظرتان تغییر می‌کند.



حالت خواب

(در دسترس از طریق اپلیکیشن DREO)
راحتی و صدا را از طریق کاهش خودکار سرعت فن در زمان خواب شما متعادل می‌کند.
اگر سرعت فن بیشتر از 4 باشد، حداکثر دو مرتبه و یک سرعت در هر 30 ثانیه کاهش می‌یابد، سپس ثابت می‌شود.
اگر سرعت فن 3 یا کمتر باشد، این سرعت ثابت می‌ماند.



حالت معمولی

پنکه با سرعت ثابت کار می‌کند.



حالت خودکار

با افزایش دمای اتاق، پنکه به‌طور خودکار سرعت را افزایش و با کاهش دما، سرعت را کاهش می‌دهد.



حالت توربو

پنکه با سرعت حداکثر کار می‌کند.



حالت طبیعی

(در دسترس از طریق اپلیکیشن DREO)
سرعت پنکه به‌طور متناوب افزایش و کاهش می‌یابد تا جریانی مانند نسیم طبیعی ایجاد شود.



باز کردن قفل جلوه‌های نوری سفارشی با اپلیکیشن DREO

تنفس: نور با افزایش و کاهش متناوب، جلوه‌ای آرام‌بخش به وجود می‌آورد.



مداوم: نور بدون تغییر می‌ماند و بهترین حالت برای ارائه نور پس‌زمینه ثابت است.



چرخشی: رنگ‌های متفاوتی نمایش داده می‌شود که برای پارتی‌های کوچک یا فضاهای گیمینگ مناسب است.



زمان‌سنج

هنگام خاموش/روشن بودن پنکه، دکمه زمان‌سنج (⌚) کنترل از راه دور را چند بار لمس کنید تا زمان‌سنج از 0 تا 8 ساعت تنظیم شود. پس از اتمام زمان‌سنج، پنکه به‌طور خودکار متوقف می‌شود/شروع به کار می‌کند. برای لغو، زمان را روی 0 ساعت تنظیم کنید.
توجه: هنگام فعال بودن زمان‌سنج خاموش خودکار، سرعت پنکه پس از 3 ثانیه روی صفحه ظاهر می‌شود.



قفل کودک

هم‌زمان \odot و \odot را 3 ثانیه فشار دهید و نگه دارید تا قفل کودک روشن/خاموش شود.
توجه: قفل کودک روی عملیات‌های کنترل از راه دور اجرا نمی‌شود. با جدا کردن دستگاه از برق و به برق زدن مجدد آن یا بازنشانی به تنظیمات کارخانه نیز می‌توانید قفل کودک را غیرفعال کنید.



حافظه

اگر پنکه خاموش یا از منبع تغذیه قطع باشد، هنگام روشن شدن مجدد، طبق تنظیمات قبلی (به‌جز تنظیمات زمان‌سنج) شروع به کار می‌کند.



نمایش شمارش معکوس

هنگام فشار دادن طولانی برای بازگشت به تنظیمات کارخانه، قفل کودک و بی‌صدا، شمارش معکوس مربوطه روی نمایشگر ظاهر می‌شود.



به‌روزرسانی ثابت‌افزار

نسخه ثابت‌افزار را روی اپلیکیشن DREO بررسی و آن را به‌طور منظم به‌روزرسانی کنید تا عملکرد دستگاه بهینه‌تر شود.
 \odot : در طول فرایند به‌روزرسانی، \odot روی نمایشگر ظاهر می‌شود. تا پیش از تکمیل به‌روزرسانی، از دستگاه استفاده نکنید.



خاموش شدن خودکار نمایشگر

نمایشگر پس از 1 دقیقه (پس از 5 ثانیه در حالت خواب) خاموش می‌شود. با فشار دادن هر دکمه، نمایشگر روشن می‌شود.
برای غیرفعال کردن این قابلیت، لطفاً به اپلیکیشن DREO مراجعه کنید.



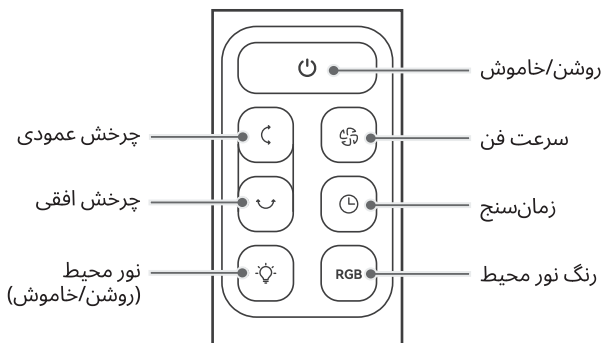

05

مراقبت از دستگاه و تعمیر و نگهداری

سطح خارجی

گردوغبار را با ملایمت با پارچه‌ای نرم و خشک تمیز کنید.

پایه

با دنبال کردن مراحل نصب به صورت برعکس می‌توانید پایه دستگاه را جدا کنید.

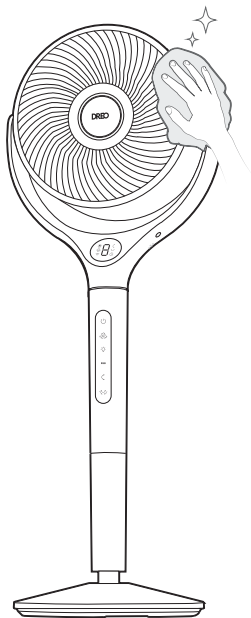

احتیاط

1. برای جلوگیری از بروز آتش‌سوزی، برق‌گرفتگی یا آسیب به افراد، همواره پنکه را پیش از هرگونه تمیز کردن یا تعمیر و نگهداری از برق جدا کنید.
2. هرگز دستگاه را در آب قرار ندهید یا اجازه ندهید آب وارد محفظه موتور شود.
3. از هیچ ماده شوینده‌ای برای تمیز کردن پنکه استفاده نکنید.
4. دستگاه را در مکانی خشک و خنک نگهداری کنید و روی آن را بپوشانید تا در برابر گردوغبار محافظت شود.



هشدار

برای کاهش ریسک برق‌گرفتگی و آسیب به افراد، پیش از تمیز کردن و تعمیر و نگهداری، دستگاه را خاموش و دوشاخه را از پریز جدا کنید.



1

پیچ روی شبکه محافظ جلو را باز کنید، شبکه محافظ را خلاف عقربه‌های ساعت بچرخانید تا باز شود.

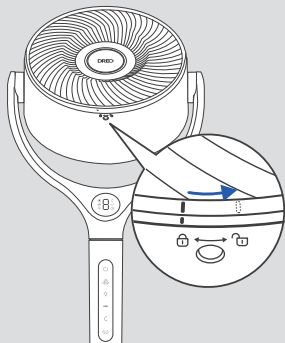

3

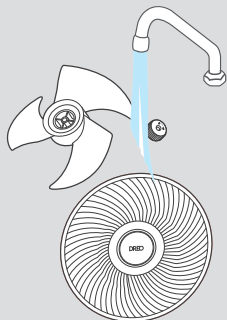

درپوش پره را جدا کنید و محور اصلی را بیرون بیاورید.

2

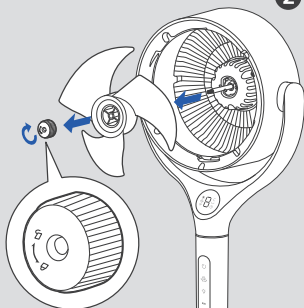

درپوش، پرها و شبکه محافظ را با آب شیر آبکشی یا با پارچه مرطوب تمیز کنید.

4

تمام قطعات را کامل خشک کنید و با
منطبق کردن نقاط D شکل روی مرکز،
مجموعه پره را داخل محور قرار دهید.

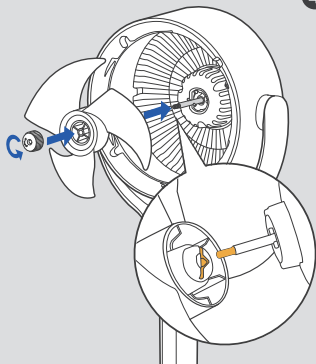

5

- ① نشانگر روی شبکه محافظ جلو را با
- نشانگر سمت راست بدنه هم‌تراز کنید.
- ② شبکه محافظ را در جهت عقربه‌های
- ساعت بچرخانید و پیچ را در جای خود
- محکم کنید.

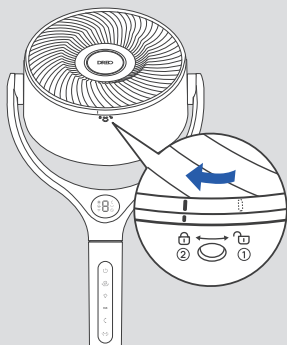

دستگاه روشن نمی‌شود!

مطمئن شوید سیم برق به پریز دارای برق متصل است و ولتاژ اصلی با ولتاژ دستگاه مطابقت دارد.

دستگاه می‌لرزد و ثابت نیست!

1. دستگاه را روی سطحی مسطح و هموار قرار دهید.
2. نصب نادرست نیز می‌تواند به لرزش دستگاه منجر شود. لطفاً به دستورالعمل‌های مونتاژ کردن در صفحه 239-240 مراجعه کنید.

دستگاه لرزش و صدا دارد!

1. دستگاه را روی سطحی مسطح و هموار قرار دهید.
2. به هیچ‌عنوان هیچ جسمی وارد ورودی یا خروجی هوای دستگاه نکنید.

اگر مشکل شما اینجا ذکر نشده یا همچنان رفع نشده است، لطفاً با پشتیبانی از مشتریان ما تماس بگیرید (صفحه 253 را مشاهده کنید).

Model No.: DR-HPF025S
Rev_EU_1.0

We're Here to Help!

 **+49 800 000 9169** Mon-Fri 9:00-12:00 / 14:00-17:00 CEST/UTC+2 (Germany Only)

 eu-support@dreo.com/uk-support@dreo.com



 www.dreo.com

www.dreo.com

Looking for help?

Contact us to get expert support.

 **+49 800 000 9169** Mon-Fri 9:00-12:00 / 14:00-17:00 CEST/UTC+2 (Germany Only)

 eu-support@dreo.com/uk-support@dreo.com  www.dreo.com