

gorenje

HU

HU

HASZNÁLATI ÚTMUTATÓ
HŰTŐ-FAGYASZTÓ
SZEKRÉNY

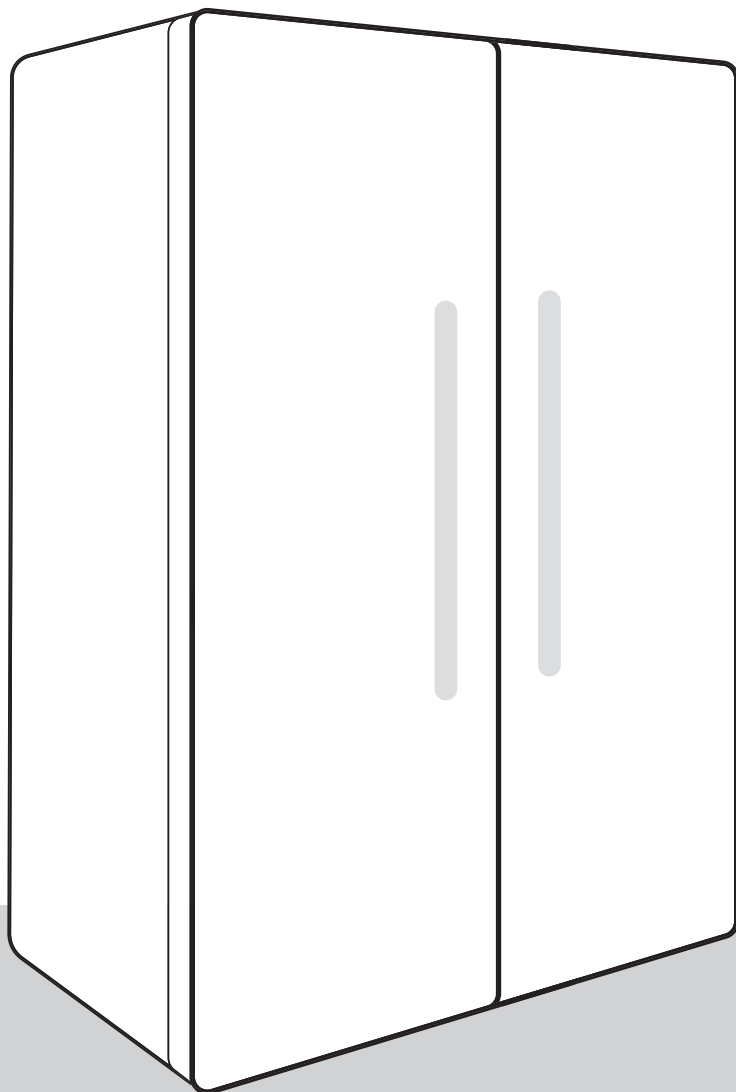

KÖSZÖNJÜK, HOGY OTTHONÁBA FOGADTA KÉSZÜLÉKÜNKET

Örülünk, hogy egy Hisense készüléket választott. Azért vagyunk itt, hogy legmodernebb technológiánkkal és kiváló minőségű anyagokból készült korszerű háztartási gépeinkkel egyszerűbbé tegyük az Ön életét és elkísérjük Önt e kalandok során. Mivel fáradhatatlanul dolgozunk az energiahatékonyságon, készülékünk megvásárlásával Ön is hozzájárul a fenntarthatóbb jövőhöz.

Ha teljes mértékben meg szeretné ismerni kiegészítő szolgáltatásainkat, garanciáinkat és egyéb fontos információkat, javasoljuk, hogy regisztrálja új készülékét weboldalunkon:

<https://www.hisense-europe.com>

Reméljük, hogy készülékünk megfelel az Ön elvárásainak és még felül is múlja azokat.

Kapcsolat az EU EPREL adatbázissal

A készülékhez mellékelt energiacímkén található QR kód egy olyan internetes kapcsolatot tartalmaz, amelyen keresztül regisztrálhatja a készülékét a EU EPREL adatbázisban. Órizza meg az energiacímkét, a használati útmutatót és a készülékhez mellékelt többi dokumentumot, mert a későbbiekben is szüksége lehet rájuk. A termék működésével kapcsolatos információkat talál az EU EPREL adatbázisban is, ami a <https://eprel.ec.europa.eu> linken keresztül érhető el, ahol be kell írnia a termék modellnevét és számát; ezeket a készülék adattábláján található meg. Az energiacímkéről szóló további információkért keresse fel a www.theenergylabel.eu honlapot.

A készülék kizárólag háztartásban való használatra készült.

A hűtőszekrény friss élelmiszerek 0°C fölötti hőmérsékleten való tárolására szolgál.

A fagyasztó friss élelmiszerek fagyasztására és fagyasztott élelmiszerek hosszú távú (az étel típusától függően maximum egy évig tartó) tárolására szolgál.

A dokumentumban a következő jelöléseket alkalmaztuk:



INFORMÁCIÓ!

Információ, tanács, tipp vagy javaslat



FIGYELMEZTETÉS!

Figyelmeztetés – általános veszély



ÁRAMÜTÉS!

Figyelmeztetés – áramütés veszélye



TŰZVESZÉLY!

Figyelmeztetés – tűzveszély

Tartalomjegyzék

Fontos megjegyzések és figyelmeztetések	4
A készülék első alkalommal történő használata előtt	4
Fontos biztonsági utasítások	4
Fontos információk a készülék használatáról	7
Környezetvédelem	9
Energiatakarékosági tanácsok hűtő készülékekhez	10
Elhelyezés és csatlakoztatás	11
A helyiség megválasztása	11
A készülék elhelyezése	12
A készülék csatlakoztatása	14
A készülék ismertetése	15
A készülék vezérlése	16
A készülék be/kikapcsolása	16
Gyerekszár és ajtóriasztás	17
Jégszabályozás	17
°F/°C	17
Hűtőtér hőmérséklet-szabályozás	17
Fagyasztó hőmérséklet-szabályozás	18
ECO üzemmód	18
Adagoló vezérlés	19
Demo üzemmód	19
A készülék belső tartozékai	20
Az ajtók nyitása és zárása	20
A hűtőtér használata	20
Üvegpolcok és ajtópolcok	20
Fiókok	21
Fagyasztótér	21
Víz tároló doboz	21
Az adagoló használata	22
Ételek tárolása a hűtőszekrényben	25
Az ételfertőzés elkerülése	25
A készülék tisztítása	28
Hibaelhárítás	30
Információk a készülék zajairól	33
Alkatrészek	34

Fontos megjegyzések és figyelmeztetések

A készülék első alkalommal történő használata előtt

Mielőtt a készüléket az elektromos hálózatra csatlakoztatná, olvassa el figyelmesen a használati útmutatót, amelyből megismerheti a készüléket, valamint annak megfelelő és biztonságos használatát. Az útmutató többféle típusú készülékre vonatkozik, ezért lehetséges, hogy a benne leírt beállítások vagy tartozékok az Ön készülékénél nem állnak rendelkezésre. esetében nincsenek jelen. Javasoljuk, hogy őrizze meg az útmutatót, mert később is szüksége lehet rá, illetve ha a készüléket eladja, mellékelje hozzá a használati útmutatót is.

A használati útmutató tartalmazza a fagyasztó No Frost verzióját is, ami ventilátorral van felszerelve és amelynél a leolvasztás folyamata automatikus (csak egyes típusoknál).

Ellenőrizze, hogy nincs-e valamilyen sérülés vagy rendellenesség a készüléken. Ha a készüléken sérülést észlel, értesítse erről a kereskedőt, akitől a terméket beszerezte.

Mielőtt a készüléket az elektromos hálózatra csatlakoztatná, hagyja legalább 2 órán át függőleges helyzetben állni. Ezzel csökkenthető a szállítás okozta működési hibák fellépésének lehetősége a hűtőrendszerben.

Fontos biztonsági utasítások



TŰZVESZÉLY!

FIGYELMEZTETÉS! Tűzveszély/gyúlékony anyagok.

A készüléket az érvényes szabványoknak és előírásoknak megfelelően kell az elektromos hálózatra csatlakoztatni és földelni.

FIGYELMEZTETÉS! A készülék elektromos hálózatra történő csatlakoztatásához ne használjon elosztót vagy hordozható töltőt.

A tisztítás megkezdése előtt áramtalanítsa a készüléket (húzza ki a villásdugót az aljzatból).

ÁRAMÜTÉS!

Ha a csatlakozó kábel sérült, azt csak a gyártó, annak márkaszervize vagy más megfelelően képzett személy cserélheti ki, a veszélyek elkerülése érdekében.

ÁRAMÜTÉS!

FIGYELMEZTETÉS! A készülék elhelyezése során ügyeljen rá, hogy a csatlakozó kábel ne szoruljon be vagy ne sérüljön meg.

ÁRAMÜTÉS!

Ha a LED világítás nem működik, hívjon szerelőt. Ne próbálja a LED világítást saját kezűleg megjavítani, mert fennáll az áramütés veszélye!

FIGYELMEZTETÉS!

FIGYELMEZTETÉS! A készülék belsejében ne használjon semmilyen elektromos berendezést, kivéve azokat, amelyeket a hűtő készülék gyártója engedélyezett.

FIGYELMEZTETÉS!

FIGYELMEZTETÉS! A leolvasztás gyorsítására ne használjon a gyártó által javasoltakon kívül más mechanikus eszközöket.

FIGYELMEZTETÉS!

FIGYELMEZTETÉS! A készülék instabilitásából eredő veszélyek elkerülése érdekében ügyeljen rá, hogy a készülék az útmutatóban foglaltaknak megfelelően kerüljön elhelyezésre.

Fagyásveszély

Soha ne helyezzen fagyasztott élelmiszert a szájába és ne érintse meg a fagyasztott ételeket, mert ez fagyást okozhat.

A gyerekek és sérült személyek biztonsága

A készüléket nem használhatják csökkent fizikális, érzékszervi vagy mentális képességekkel rendelkezők (beleértve a gyerekeket is), illetve megfelelő tapasztalattal és tudással nem rendelkezők, kivéve, ha felügyeletük biztosított vagy megfelelő útmutatást kaptak a készülék használatáról a biztonságukért felelős személy részéről.

A gyerekeket felügyelni szükséges, hogy ne játszhassanak a készülékkel.

A készülék tisztítását és karbantartását nem végezhetik gyerekek felügyelet nélkül.

Távolítsa el a készülék, vagy annak bizonyos részei védelmét szállítás közben biztosító csomagolást és tartsa ezeket az anyagokat a gyerekektől távol, mert sérülés- és fulladás-veszélyesek.

A régi készülék selejtezése során húzza ki a villásdugót az aljzatból, távolítsa el a készülék ajtaját és hagyja a polcokat a készülékben. Ezáltal megelőzhető, hogy a gyerekek bezárják magukat a készülékbe.

Kizárólag az európai piacok vonatkozásában

A készüléket akkor használhatják 8 évesnél idősebb gyerekek, illetve csökkent fizikális, érzékszervi vagy mentális képességekkel rendelkezők, valamint megfelelő tapasztalattal és tudással nem rendelkező személyek, ha felügyeletük biztosított, vagy ha megfelelő útmutatást kaptak a készülék biztonságos használatát illetően és megértették az ezzel járó veszélyeket.

A gyerekek nem szabad, hogy játsszanak a készülékkel.

A készülék tisztítását és karbantartását nem végezhetik gyerekek felügyelet nélkül.

A 3 és 8 év közötti gyerekek behelyezhetnek élelmiszereket és készülékbe és ki is vehetnek onnan dolgokat.

A hűtőközegre vonatkozó figyelmeztetés

A készülék egy kis mennyiségű környezetbarát, mégis gyúlékony R600a gázt tartalmaz. Győződjön meg róla, hogy a hűtőrendszer egyetlen része sem sérült. A gázszivárgás nem veszélyes a környezetre nézve, de szemsérülést vagy tüzet okozhat.

Gázszivárgás esetén szellőztesse ki alaposan a helyiséget, válassza le a készüléket az elektromos hálózatról és hívjon szerelőt.

Fontos információk a készülék használatáról



FIGYELMEZTETÉS! Ez a készülék háztartásokban és ahhoz hasonló környezetben használható, például:

- üzletek, irodák és más munkakörnyezetek dolgozóinak konyhái;
- falusi turizmus, valamint szállodák, motelek és más szálláshelyek vendégei részéről történő használat;
- bed and breakfast típusú környezetek;
- vendéglátás és más hasonló, nem ipari jellegű felhasználás..



FIGYELMEZTETÉS!

FIGYELMEZTETÉS! Tartsa szabadon a készülék szellőzőnyílásait.

A készüléket nem szabad kültéren használni és esőnek kitenni.

Ne tároljon robbanékony anyagokat, úgymint aerosolos, hajtógázos dobozokat a készülékben.

Ha a készülék hosszabb ideig használaton kívül lesz, kapcsolja ki és húzza ki a villásdugóját a konnektorból. Ürítse ki a készüléket, olvassa le, tisztítsa meg és hagyja nyitva az ajtaját.

Hiba vagy áramkimaradás esetén ne nyissa ki a fagyasztót, kivéve, ha az már több mint 16 órája nem működött. Ezen idő elteltével használja fel a fagyasztott élelmiszereket vagy biztosítson megfelelő hűtést (pl. egy másik készüléket).

Műszaki információk a készülékről

Az adattábla a készülék belsejében található és a feszültségről, a nettó és bruttó űrtartalomról, a hűtőközeg típusáról és mennyiségéről, valamint a klímaosztályról tartalmaz információkat.

Ha az adattábla nyelve nem az Ön választásának megfelelő, vagy nem az Ön országáé, cserélje ki a mellékelt adattáblára.



FIGYELMEZTETÉS!

FIGYELMEZTETÉS! Ne sértse meg a hűtőközeg rendszerét. Ezzel megelőzheti a környezetszennyezést is.

Környezetvédelem

A csomagolás környezetbarát anyagokból készült, amelyek a környezet károsítása nélkül újrahasznosíthatók, tárolhatók vagy megsemmisíthetők.

A régi készülék ártalmatlanítása

A környezet védelme érdekében a régi készüléket vigye el egy, a háztartási készülékek begyűjtésével megbízott gyűjtőhelyre.

Ezt megelőzően végezze el a következőket:

- áramtalanítsa a készüléket;
- ne engedje a gyerekeknek, hogy játsszanak a készülékkel.

A vízadagoló tisztítása (speciálisan vízadagoló termékekhez):

- Tisztítsa meg a víztartályokat, ha 46 órán át használaton kívül voltak. Öblítse át a vízellátó rendszert, ha 5 napig nem volt használatban.



■ A terméken vagy a csomagolásán látható ikon azt jelzi, hogy a terméket nem szabad hagyományos háztartási hulladékként kezelni, hanem egy, ahulladék elektromos és elektronikus készülékek feldolgozására kijelölt gyűjtőhelyen kell leadni. A termék megfelelő módon történő ártalmatlanításával megelőzhetőek azok a negatív hatások, amelyek a környezet és az emberi egészség vonatkozásában a termék nem megfelelő módon történő ártalmatlanítása esetén következnenek be. A termék ártalmatlanítására és feldolgozására vonatkozó részletes információkért forduljon a hulladékkezelésért felelős önkormányzati szervhez, a hulladékkezelő szolgáltatóhoz vagy az üzlethez, ahol a terméket megvásárolta.

Energiatakarékossági tanácsok hűtő készülékekhez

- A készüléket a használati útmutatóban leírtaknak megfelelően helyezze üzembe.
- Ne nyitogassa az ajtót a szükségesnél gyakrabban.
- Időnként ellenőrizze, hogy a levegő áramlása a készülék alatt akadálymentes-e.
- Ha a tömítés sérült, vagy valamiért nem biztosít tökéletes záródást, cseréltesse ki a lehető legrövidebb időn belül.
- Az ételeket szorosan lezárt dobozokban vagy megfelelő csomagolásban tárolja.
- Mielőtt az ételt a hűtőszekrénybe helyezné, hagyja, hogy szobahőmérsékletűre hűljön.
- A fagyasztott ételeket a hűtőtérben olvassza ki.
- A fagyasztótér teljes kapacitásának kihasználása érdekében távolítsa el néhány fiókot, a használati útmutatóban leírtak szerint.
- Ügyeljen rá, hogy a polcok elrendezése azonos legyen és hogy az ételek úgy kerüljenek elhelyezésre, hogy a levegő szabadon áramolhasson a készülék belsejében (tartsa be az ételek elhelyezése vonatkozásában az útmutatóban leírtakat).
- A ventilátorral rendelkező készülékek esetében ügyeljen rá, hogy a rések vagy nyílások ne legyenek eltömődve.

Elhelyezés és csatlakoztatás

A helyiség megválasztása

- A készüléket száraz és jól szellőző helyiségben helyezze el. A készülék akkor működik megfelelően, ha a környezeti hőmérséklet a táblázatban rögzített tartományokban van. A készülék klímaosztálya a készülék alapadatait tartalmazó az adattáblán / címkén van feltüntetve.

Osztály	Környezeti hőmérséklet-tartomány °C
SN	+10-től +32-ig
N	+16-től +32-ig
ST	+16-től +38-ig
T	+16-től +43-ig



INFORMÁCIÓ!

A készülék nem beépítésre készült - ne használja beépíthető készülékként.



INFORMÁCIÓ!

Ne helyezze a készüléket olyan helyiségbe, ahol a hőmérséklet 5 °C alá eshet, ez ugyanis a készülék helytelen működését vagy meghibásodását idézheti elő.

- A készülék villásdugója az üzembe helyezést követően is hozzáférhető kell hogy legyen!
- Ne helyezze a készüléket hőt sugárzó készülékeke vagy berendezések – például tűzhely, kályha, radiátor, vízmelegítő, stb. - mellé, és ne tegye ki közvetlen napfénynek. A készülék legalább 3 cm-re kell hogy legyen az elektromos vagy gáztűzhelytől, illetve legalább 30 cm-re az olaj vagy szilárd tüzelésű kályhától. Ha az ilyen hőforrás és a készülék közötti távolság ennél kisebb, használjon szigetelő panelt.

A készülék elhelyezése

A készülék első alkalommal történő használata előtt vegye figyelembe a következő jótanácsokat.

A készülék szellőzése

A hűtőrendszer hatékonyságának javítása és az energia-takarékosság érdekében megfelelő szellőzés biztosítása szükséges a készülék körül a hő elvezetésére. Ezért a hűtőszekrény körül elegendő szabad teret kell biztosítani.

- **Javaslat:** Javasolt a készülék hátoldala és a fal között 50-70 mm, felette legalább 100 mm, oldalfala és a fal között legalább 100 mm helyet hagyni, illetve elegendő helyet biztosítani elől, hogy a fagyasztó és a hűtőtér ajtaja is 135°-ban nyitható legyen. Lásd az alábbi ábrát. Nézze meg az alábbi ábrákat.

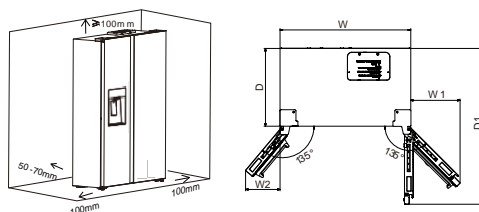

Releváns információk (mm)

W	W1	W2	D	D1
908	344	261	540	1081

💡 INFORMÁCIÓ!

Ez a készülék a saját klímaosztályában teljesít jól - lásd az adattáblát. Előfordulhat, hogy nem működik megfelelően, ha hosszabb ideig a megadott tartomány feletti vagy alatti hőmérsékleten hagyják.

A készülék beállítása

Állítsa vízszintbe a készüléket (szükség esetén)

A hűtőszekrényt vízszintes felületen kell elhelyezni az optimális működés és megjelenés érdekében.

1. Forgassa el a készülék alján elől található szintezőlábakat a hűtőszekrény adott oldalának emeléséhez vagy süllyesztéséhez, amíg a készülék oldalirányban vízszintes nem lesz.
2. Forgassa el mindkét lábat azonos mértékben, hogy kissé megemelje a készülék elejét. Ezzel megkönnyíti az ajtók bezárását.

⚠ FIGYELMEZTETÉS!

Ha hátrafelé nyomja a készülék felső részét, az levesz némi súlyt a szintezőlábakról és így azok forgatása könnyebb lesz.

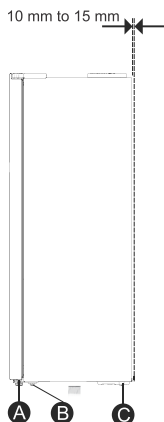

- A. Állítható láb
- B. Forgó henger
- C. Forgó henger

Forgassa el a szintezőlábakat az óramutató járásával megegyező irányba a készülék magasabbra állításához, vagy az óramutató járásával ellentétes irányba a készülék lejjebb süllyesztéséhez. Az ajtók automatikus bezáródásának biztosítása érdekében döntse hátrafelé a készüléket 10-15 mm-rel. Ha szükséges, használjon villáskulcsot a lábak beállításához.

Igazítsa meg az ajtókat (ha szükséges)

Amikor áthelyezi a készüléket, ne felejtse el visszaállítani a lábakat, hogy a készülék szabadon gurulhasson. Az áthelyezést követően állítsa be a újra a készüléket.

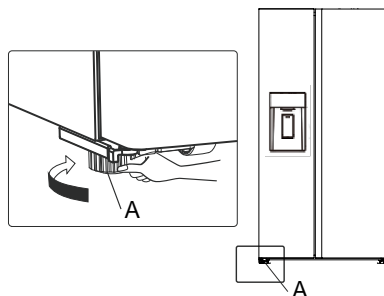



A Állítható alsó láb

Az ajtó magasságának beállítása (ha szükséges)

Amikor az ajtó bal és jobb oldala nincs egyvonalban:

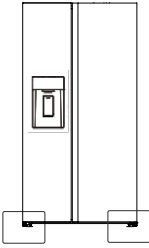
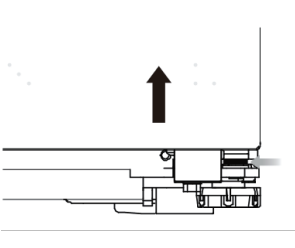
1. A hűtőszekrény ajtajának magassága az ajtó alján található "C" típusú tömítés magasságának beállításával állítható.
2. Ha megállapította a bal és a jobb ajtók közötti magasságkülönbséget, válassza ki a megfelelő tömítést. Az ajtó mindkét oldalára 1 darabot helyezhet fel.
3. Felhelyezéskor nyissa ki az ajtó alsó részét, emelje meg óvatosan és helyezze be a tömítést közvetlenül az ajtó és a forgótengely közötti részbe.

		
<p>A "C" típusú tömítés helyzete</p>	<p>Helyezze be a "C" típusú tömítést</p>	<p>Szerszámok a behelyezéshez</p>

4. A "C" típusú tömítés specifikációja: 1.0mm/1.5mm, a vastagságjelölés a tömítésen van feltüntetve.
5. Amikor az ajtó tele van étellel, előfordulhat kis mértékű megereszkedés. Egy bizonyos használati idő után az ajtó stabilizálódik. Ha a bal és a jobb oldali ajtó nincs egyvonalban, és beállításra szorul, akkor egy bizonyos használati idő elteltével javasolt megfelelő "C" típusú tömítést használni.

FIGYELMEZTETÉS!

1. A "C" típusú tömítés behelyezéséhez vagy eltávolításához használjon megfelelő szerszámot, elkerülendő, hogy a keze becsípődjön.
2. Ügyeljen rá, hogy a gyerekek nem játsszanak a "C" típusú tömítéssel, és ne tegyék a szájukba.
3. Ha egy ajtóhoz egynél több tömítés kerül felhasználásra, az kieshet vagy rendellenes zajt okozhat az ajtó nyitásakor és zárásakor.
4. A tömítés behelyezése vagy eltávolítása előtt húzza ki a tápellátását. Ennek elmulasztása súlyos sérülést vagy halált okozhat.

A készülék csatlakoztatása

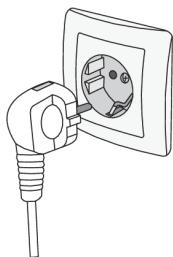

- A készüléket a csatlakozó kábel segítségével csatlakoztassa a hálózatra. A fali aljzat földelt (biztonsági) kell hogy legyen. A névleges feszültség és a frekvencia a készülék alap-adatait tartalmazó adattáblán / címkén van feltüntetve.
- A készüléket az érvényes szabványoknak és előírásoknak megfelelően kell csatlakoztatni az elektromos hálózatra és földelni. A készülék képes túrni a névleges feszültségtől való, rövid ideig tartó eltéréseket, ha azok nem nagyobbak mint +/- 6%.

A készülék ismertetése

A készülék belső felszereltsége modelltől függően változhat.

Ez a termék egy energiahatékonysági osztályú fényforrást tartalmaz G.



A Fagyasztó

1. LED lámpa a fagyasztótérben
2. Jégkészítő előlap szett
3. Jégvödör szett
4. Szélcsatorna-fedél a fagyasztóban
5. Fagyasztó polc
6. Fagyasztó ajtópolc
7. Fagyasztó felső fiók
8. Fagyasztó alsó fiók
9. Bal oldali állítható láb

B Hűtőszekrény

10. LED lámpa a hűtőtérben
11. Hűtőszekrény alsó polc
12. Szélcsatorna-fedél a hűtőszekrényben
13. Frissentartó polc
14. Vízátoló doboz
15. Felső frissentartó fiók
16. Alsó frissentartó fiók
17. Jobb oldali állítható láb

FIGYELEM!

Az Ön készüléke eltérhet az útmutatóban található illusztrációktól, a készülék funkcióinak függvényében.

A készülék legjobb energiahatékonyságának elérése érdekében kérjük, helyezze az összes polcot és fiókot az eredeti helyére, a fenti ábrán látható módon.

Ha több élelmiszert szeretne tárolni, kiveheti a felső fagyasztófiókokat és a fagyasztófiók fedelét az alsó élelmiszertároló fiókra helyezheti.

A készülék vezérlése

A vezérlő panel 2 területből áll. A felső rész közepén a készülék állapota látható, 6 ikonnal és gombokkal körülvéve. Az alsó részen pedig három, a jégkészítőhöz kapcsolódó gomb található.

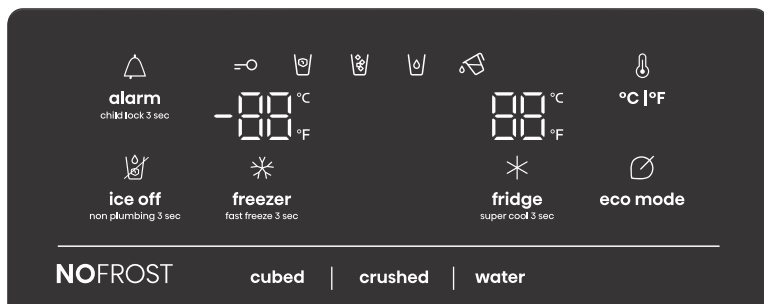

FIGYELEM!

- A készülék bekapcsolása után a kijelzőpanelen található összes ikon 3 másodpercig világít. A gyerekszár ki van kapcsolva és a hőmérséklet-beállítás visszaáll az előző beállításra.
- Ha egy percen belül egyetlen gomb sem kerül megérintésre és az ajtók is zárva maradnak, a "(🚪)", "(🧊)", és a "(🍷)" kivételével minden ikon kialszik.
- A vezérlő panel az ajtó kinyitásakor vagy bármely gomb megérintésekor kigyullad.

FIGYELMEZTETÉS!

A hőmérséklet a teljes hűtőszekrény átlaghőmérsékletét jelenti. A készülék egyes részeiben a hőmérséklet eltérhet a kijelzőn megjelenített értéktől, annak függvényében, hogy mennyi élelmiszer van a készülékben tárolva és hogy hol helyezik el a hűtőszekrényt. Ezenkívül a készülék alacsonyabban és a magasabban elhelyezkedő részeinek hőmérséklete is eltérő lesz.

A készülék be/kikapcsolása

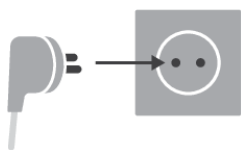

Bekapcsolás: A készülék bekapcsolásához dugja be a tápkábelt a hálózati aljzatba.

Kikapcsolás: A készülék kikapcsolásához húzza ki a tápkábelt a hálózati aljzattól.

FIGYELEM!

A készülék bekapcsolásakor a kijelzőn található összes ikon kigyullad 3 másodpercre és hangjelzés lesz hallható.

Ha az ajtók egy percig zárva maradnak és egyetlen gomb sem kerül megérintésre, az ikonok kialszanak.

A vezérlő panel az ajtó kinyitásakor vagy bármely gomb megérintésekor kigyullad.

Gyerekzár és ajtóriasztás

1. Gyerekzár

Tartsa 3 másodpercig nyomva az "Alarm" gombot a teljes vezérlő panel - beleértve az adagolás funkció - lezárásához. Ha a vezérlő panel zárolva van, a "(=O)" ikon világít és bármely gomb érintésére ötször felvillan a "(=O)" ikon és 3 sípolás lesz hallható.

A vezérlő panel zárolásának feloldásához tartsa ismét 3 másodpercig nyomva az "Alarm" gombot.

2. Ajtóriasztás

Ha a hűtszekrény ajtaja 1 percnél tovább van nyitva, bekapcsol az ajtóriasztás. Kigyullad a "(△)" ikon. A hűtszekrény ajtajának kinyitása utáni első és második percben öt sípolás lesz hallható. A hűtszekrény ajtajának kinyitását követő harmadik percről másodpercenként egy sípolás lesz hallható, ami 10 perc elteltével áll le. Riasztás esetén az "Alarm" gomb érintésével állíthatja le az ajtóriasztást, ekkor a sípolás is leáll. Az ajtóriasztás az ajtók bezárásával is leállítható, ilyenkor a "(△)" ikon kialszik. Az energiatakarékosság érdekében kérjük, ne hagyja sokáig nyitva a hűtszekrény ajtaját használat közben.

Jég szabályozás

A jégkészítőt az "Ice Off" gomb érintésével vezérelheti. Ha a gyerekzár ki van kapcsolva, megérinthezi az "Ice Off" gombot a jégkészítő zárolásához - ekkor a "(☞)" ikon kigyullad. A jégkészítő zárolásának feloldásához érintse meg ismét az "Ice Off" gombot - akkor a "(☞)" ikon kialszik.

FIGYELEM!

Amikor az "Ice Off" funkció be van kapcsolva, az csak a jégkészítőt zárolja, az adagolót nem.

(°C | °F) °F/°C

Amikor a gyerekzár nincs bekapcsolva, az "°F/°C" gomb érintésével válthat a Celsius és Fahrenheit egységek között. Az alapértelmezett állapot a Fahrenheit kijelzés. Fahrenheit-fokra történő váltáskor

a "(☞)" ikon világít.

(fridge) Hűtőtér hőmérséklet-szabályozás

- Ha folyamatosan nyomva tartja a "Fridge" gombot, a hőmérséklet-beállítások a következő sorrendben követik egymást.

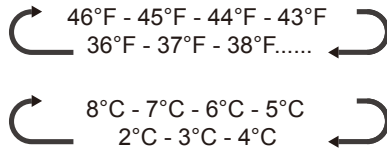

Ha csökkenteni szeretné a hűtőszekrényben lévő élelmiszerek lehűtéséhez szükséges időt, érintse meg és tartsa 3 másodpercig nyomva ezt a gombot. A Super Cool ikon "(*)" ekkor kigyullad, a hűtőszekrény hőmérséklet-beállítása pedig 36°F(2°C) lesz. A Super Cool funkció 6 óra elteltével automatikusan kikapcsol és a hűtőszekrény visszaáll a korábbi beállításokra. Amikor a Super Cool funkció be van kapcsolva, a "Fridge" gomb érintésével kapcsolhatja ki.

Fagyasztó hőmérséklet-szabályozás

- A "Freezer" gomb érintésével aktiválhatja a fagyasztó hőmérsékletének szabályozására szolgáló módot. Ha folyamatosan nyomva tartja a gombot, a hőmérséklet-beállítások a következő sorrendben váltakoznak:

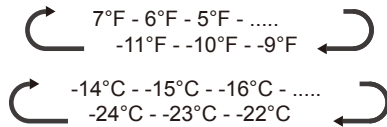

Nyomja meg és tartsa 3 másodpercig nyomva a gombot. Ekkor a "(*)" ikon kigyullad és a fagyasztó hőmérséklet-beállítása a kijelzőn -11°F(-24°C) lesz. A Super Freeze funkcióval a hőmérséklet gyorsan csökkenthető és az élelmiszerek a szokásosnál gyorsabban lefagyaszthatók. Így több vitamin és tápanyag marad az élelmiszerekben és tovább eltarthatók lesznek.



Ha az adattáblán feltüntetett fagyasztási kapacitás kihasználását tervezi, legalább 24 órával a friss termékek fagyasztóba történő helyezése előtt kapcsolja be a Super Freeze funkciót. A Super Freeze funkció 52 óra elteltével automatikusan kikapcsol és a fagyasztó hőmérséklete visszaáll az előző beállításra. Ha a Super Freeze funkció be van kapcsolva, a "Freezer" gomb érintésével kapcsolható ki. A Super Freeze funkció a fagyasztótér előzetes hűtésére, majd gyors fagyasztásra szolgál.

Ez a funkció felgyorsítja a friss élelmiszerek fagyasztását és egyúttal megvédi a tárolt élelmiszereket a nem kívánt felmelegedéstől.



ECO üzemmód

Az ECO üzemmód be- vagy kikapcsolásához érintse meg az "ECO" gombot. Az ECO üzemmód bekapcsolásakor kigyullad az ECO ikon "(E)". A hűtőtér hőmérséklete ekkor automatikusan 6°C (43°F)-ra, míg a fagyasztótér hőmérséklete -17°C (1°F)-ra vált. Az ECO üzemmód kikapcsolásakor a "(E)" ikon kialszik és a hőmérséklet visszaáll a korábbi beállításra.

Adagoló vezérlés

Amikor a gyerekszár be van kapcsolva, az adagoló nem fog működni. Amikor a gyerekszár nincs bekapcsolva, a "Cubed" vagy a "Crushed" gomb megnyomásával választhatja ki az adagolni kívánt jég típusát, a víz üzemmód pedig a "Water" gomb megnyomásával válik aktívvá. Ha a Cubed funkciót választja ki, a "" ikon gyullad ki, míg a Crushed funkció kiválasztása esetén a "" ikon, a Water funkciónál pedig a "" ikon.

"A víztartály alaphelyzetbe állítása vagy vízhiány

Ha a víztartály nincs a helyén, vagy kevés benne a víz, a "" ikon villogni kezd. Ha a víztartály a helyére került és elegendő víz van benne, a "" ikon kialszik. Amikor a "" ikon villog, tartsa 3 másodpercig nyomva a "My Fresh Choice" gombot a víztartály figyelmeztetés leállításához és az ikon ekkor kialszik.

Ha jeget kell készítenie, akkor is a helyére kell tennie a víztartályt és elegendő víznek kell lennie a tartályban.

A víztartály feltöltésére vonatkozó utasításokat "A készülék használata" című fejezetben találhatja meg.

Demo üzemmód

A demo üzemmód az áruházi bemutatásra szolgál és megakadályozza, hogy a készülék hideg levegőt állítson elő. Demo üzemmódban a készülék látszólag működik, de nem fog hideg levegőt termelni. A vezérlő panelen az "OF" felirat lesz látható. A demo üzemmódból való kilépéshez érintse meg és tartsa 3 másodpercig egyszerre nyomva az "Alarm" és az "°F/°C" gombokat, amíg egy hosszú sípolás nem lesz hallható.

A készülék belső tartozékai

(* A felszereltség modelltől függ)

Az ajtók nyitása és zárása

Hely biztosítása az ajtók nyitásához

Győződjön meg róla, hogy elegendő hely áll rendelkezésre a készülék előtt az ajtók kinyitásához.

A két ajtó külön-külön vagy együtt is nyitható és zárható.

FIGYELMEZTETÉS!

A megfelelő telepítéshez a készüléket kemény anyagból készült, sík felületen kell elhelyezni, amely ugyanolyan magas, mint a padló többi része. Ennek a felületnek elég erősnek kell lennie ahhoz, hogy elbírja a teljesen feltöltött készüléket. A kerekeket, amelyek nem görgők, csak előre vagy hátra mozgatáshoz szabad használni. A készülék oldalirányú mozgatása kárt tehet a padlóban és a kerekekben is.

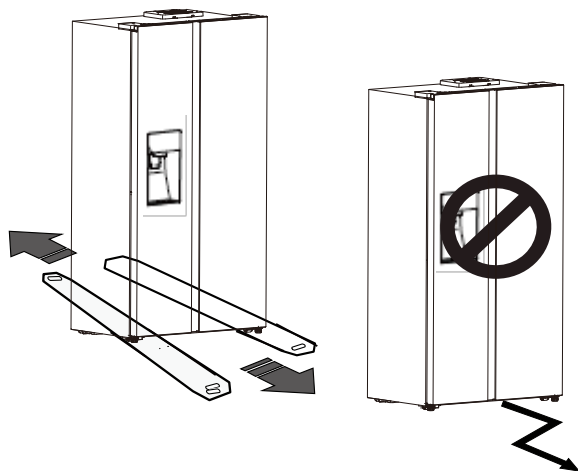

A hűtőtér használata

A hűtőtér ideális zöldségek és gyümölcsök tárolására. A benne lévő élelmiszereket úgy kell tárolni, hogy ne veszítsék el nedvességtartalmukat és ne vegyék át egymás ízét.

FIGYELEM!

Soha ne csukja be a készülék ajtaját, ha a polcok, a fiókok és / vagy a teleszkópos sínek ki vannak húzva. Ez kárt okozhat bennük és a készülékben is.

Üvegpolcok és ajtópolcok

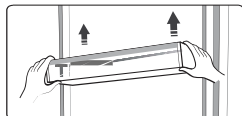

A hűtőtérben számos különböző ajtópolc található, amelyek alkalmasak tojás, dobozos italok és csomagolt élelmiszerek tárolására. A polcok igény szerint különböző magasságban helyezhetők el, de ne helyezzen rájuk túl sok nehéz dolgot. Mielőtt függőlegesen felemelné az ajtópolcot, kérjük, vegye ki belőle az élelmiszereket.

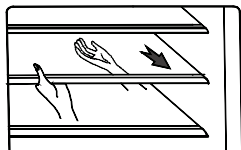

INFORMÁCIÓ!

Az ajtópolcok tisztítás céljából kivehetők. A polcok kivételekor óvatosan húzza előre őket, amíg ki nem mozdulnak a sínekből. A polcok visszahelyezésekor győződjön meg arról, hogy nincsenek mögöttük akadályok és óvatosan nyomja őket vissza a helyükre.

Fiókok

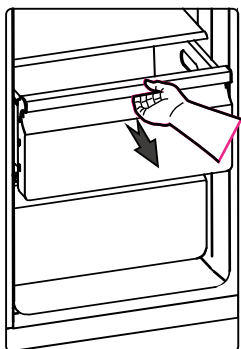

Alkalmasak gyümölcsök és zöldségek tárolására. Tisztításhoz kivehetők.

Fagyasztótér

- A fagyasztótér fagyasztást igénylő élelmiszerek, például húsok, halak, fagylalt és egyéb romlandó élelmiszerek tárolására alkalmas.

FIGYELMEZTETÉS!

Ügyeljen arra, hogy a palackokat ne hagyja a fagyasztóban a szükségesnél hosszabb ideig, mert a fagyás a palack eltörését okozhatja. A palackozott vagy dobozos folyadékok térfogat-tágulásuk miatt robbanásveszélyesek, ezért nem szabad a fagyasztótérben tárolni őket.

Víztároló doboz

A jégkészítő és a vízadagoló vízellátására szolgál. A tartály feltöltéséhez kövesse az alábbi lépéseket:

1. Húzza ki a víztároló dobozt

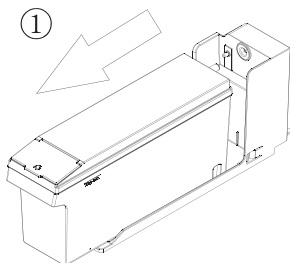

2. Emelje fel a kis fedelet és azon keresztül töltsé fel vízzel.

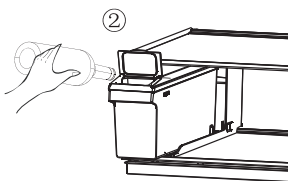

3. Helyezze vissza a tartályt a készülék polcára.

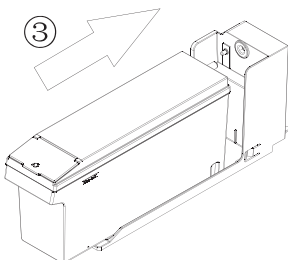

FIGYELMEZTETÉS!

Kizárólag ivóvizet töltsön a tartályba.

Az adagoló használata

A jég típusát vagy a vizet a "Cubed", "Crushed" vagy a "Water" gomb érintésével választhatja ki. Ha a jég valamelyik típusát választja ki, finoman nyomja meg az adagolót a poharával. Az adagolóból jég fog kipotyogni. Győződjön meg róla, hogy a pohár egy vonalban van az adagolóval, és a jég pontosan belesik.

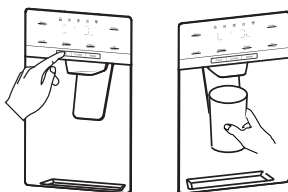

INFORMÁCIÓ!

- Ha a zúzott jég funkció után a jégkocka funkciót választja ki, egy kisebb mennyiségű zúzott jég potyoghat a poharába.
- Ne vegye el azonnal a csészét vagy a poharat az adagoló alól a szükséges mennyiségű víz vagy jég adagolását követően. Várjon 2-3 másodpercet annak elkerülése érdekében, hogy a víz vagy a jég kifolyjon.
- Ne húzza ki a kart, mert ezzel kárt tehet benne, vagy eltörheti a rugóját.
- Normál használat mellett ne adagoljon egy percnél tovább folyamatosan jeget, elkerülendő a jégzúzó motorjának túlzott felmelegedését.
- Az adagolt víz hideg, de nem jéghideg. Ha hidegebb vizet szeretne jéggel, először adagoljon jeget a poharába, majd töltsé fel vízzel az adagolóból.

A jégvödör használata

A jégvödör eltávolítása: tartsa a fogantyút az ábrán látható módon. Ezután emelje meg és húzza ki lassan a jégvödört a sérülések elkerülése érdekében.

Az eltávolítás lépései:

1. Emelje meg a jégvödört
2. Húzza ki lassan a jégvödört.

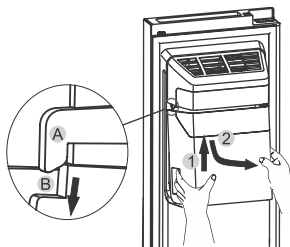

Visszahelyezéskor ügyeljen rá, hogy a jégvödör két oldala (B&B) illeszkedjen a két rögzítőhöz (A&A).

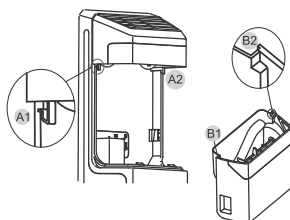

A behelyezés lépései:

1. Nyomja felfelé a jégvödört és ügyeljen rá, hogy a két oldala (B&B) illeszkedjen a rögzítőkhöz (A&A).
2. Húzza lefelé a jégvödört és ügyeljen rá, hogy a rögzítők erősen tartsák.

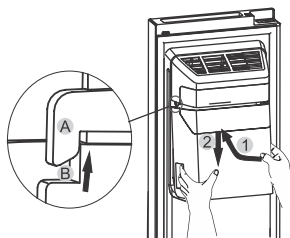

☛ INFORMÁCIÓ!

- A hangok, amelyeket aközben hall, hogy a jégkészítő jeget adagol a vödörbe, a normál működéshez tartoznak.
- Ha hosszabb ideig nem adagol jeget, a jég összecsomósodhat a jégvödörben. Ha ilyen tapasztal, ürítse ki a jeget a jégvödörből.
- Ha a készülék túl sokáig van kikapcsolt állapotban, a vödörben lévő jég megolvad és a víz kifolyik belőle a padlóra. Ennek elkerülése érdekében távolítsa el az összes jeget a vödörből.
- Ha nem jön ki jég, ellenőrizze, hogy nem ragadt-e jég a csúszdába és távolítsa el. Vagy húzza ki a jégvödört és ellenőrizze, hogy nincs-e beletapadva jég - ha igen, ürítse ki.

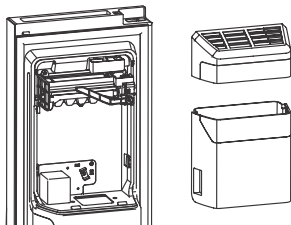

- Az üzembe helyezés utáni első adag jégkocka kicsi lehet, mivel levegő kerülhetett a vezetékekbe. A normál használat során a levegő távozik.
- A jégvödört kémélő tisztítószerral tisztítsa, öblítse ki jól és szárítsa meg alaposan. Ne használjon erős tisztítószereket vagy oldószereket.
- Mielőtt visszahelyezné a jégvödört, ellenőrizze, hogy a két rögzítő megfelelő szögben áll-e a rögzítéshez. Ha nem, kérjük, forgassa el a jégvödör rögzítőit a megfelelő szögbe, hogy illeszkedjenek a motor rögzítőjéhez.

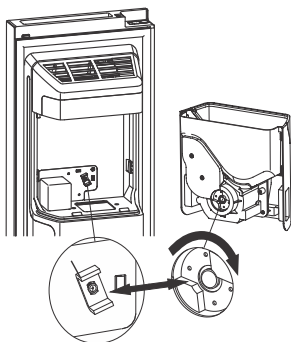

FIGYELMEZTETÉS!

- Ne tegye az ujjait, a kezét, vagy más tárgyat a jégcsúszdába vagy a jégvödörbe. Ez személyi sérülést vagy anyagi kárt okozhat.
- Ne engedje, hogy a gyerekek az adagolót húzigálják vagy a jégtartályt rángassák. Ez sérülést okozhat.

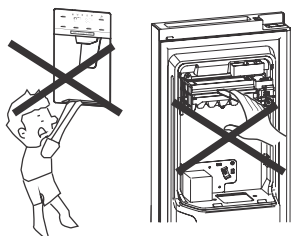

- A jégkészítőt és a víztartályt vízvezeték köti össze. Ne szerelje szét saját kezűleg a teljes vízellátó rendszert. Javasoljuk, hogy bízsa ezt megfelelően képzett szakemberre.
- Ne erőltesse azt ajtó kinyitását vagy bezárását, mert eközben kifolyhat a víz a jégkészítő

Ételek tárolása a hűtőszekrényben

Az ételfertőzés elkerülése

Az ételfertőzés elkerülése érdekében tartsa be a következő utasításokat:

- Ha az ajtó többször és hosszú ideig van nyitva, a készülék belsejében jelentősen megemelkedhet a hőmérséklet.
- Tisztítsa rendszeresen azokat a felületeket, amelyek érintkezhetnek az étellel, valamint a hozzáférhető vízelvezető rendszereket.
- A nyers húst és halat megfelelő edényekben tárolja a hűtőszekrényben, hogy ne érintkezhessenek más ételekkel és ne csöpögjenek rájuk.
- Ha a hűtőszekrény várhatóan hosszú ideig üres lesz, kapcsolja ki, olvassza le, tisztítsa meg, szárítsa meg és hagyja nyitva az ajtaját, hogy ne képződjön penész benne.
- Tisztítsa meg a víztartályokat, ha több, mint 48 órája nem használta őket. Öblítse át a vízbevezető rendszert, ha a vízcsatlakozást már 5 napja nem használta.

Sorrend	Rekeszek TÍPUS	Tárolási célhőmérséklet [°C]	Megfelelő ételmiszer
1	Hűtőtér	+2 ≤ +8	Tojás, főtt ételek, csomagolt ételek, gyümölcsök és zöldségek, tejtermékek, sütemények, italok és más, fagyasztásra nem alkalmas élelmiszerek.
2	(***)*-Fagyasztó	≤ -18	Tenger gyümölcsei (hal, garnéla, kagyló), édesvízi termékek és húsáruk (a javasolt tárolási idő 3 hónap - a tápérték és az íz idővel csökken), alkalmas frissen fagyasztott élelmiszerek tárolására.
3	***-Fagyasztó	≤ -18	Tenger gyümölcsei (hal, garnéla, kagyló), édesvízi termékek és húsáruk (a javasolt tárolási idő 3 hónap - a tápérték és az íz idővel csökken). Nem alkalmas friss élelmiszerek fagyasztására.

Az előző oldalon található táblázat folytatása

Sorrend	Rekeszek TÍPUS	Tárolási célhőmérséklet [°C]	Megfelelő élelmiszer
4	** -Fagyasztó	≤ -12	Tenger gyümölcsei (hal, garnéla, kagyló), édesvízi termékek és húsárúk (a javasolt tárolási idő 2 hónap - a tápérték és az íz idővel csökken). Nem alkalmas friss élelmiszerek fagyasztására.
5	* -Fagyasztó	≤ -6	Tenger gyümölcsei (hal, garnéla, kagyló), édesvízi termékek és húsárúk (a javasolt tárolási idő 1 hónap - a tápérték és az íz idővel csökken). Nem alkalmas friss élelmiszerek fagyasztására.
6	0 csillag	-6 ≤ +0	Friss sertés, marha, hal, csirke, egyes csomagolt feldolgozott élelmiszerek, stb. (Ajánlott ugyanazon a napon, de legfeljebb 3 napon belül elfogyasztani). Részben dobozott/csomagolt feldolgozott élelmiszerek (nem fagyasztható élelmiszerek).
7	Hűtőtér (Chill)	-2 ≤ +3	Friss/fagyasztott sertés, marha, csirke, édesvízi termékek, stb. (7 nap 0 °C alatt, 0 °C felett az elfogyasztás aznap, de legfeljebb 2 napon belül javasolt). Tenger gyümölcsei (0 °C alatt 15 napig, 0 °C feletti tárolásuk nem javasolt).

Az előző oldalon található táblázat folytatása

Sorrend	Rekeszek TÍPUS	Tárolási célhőmérséklet [°C]	Megfelelő élelmiszer
8	Friss élelmiszerek	$0 \leq +4$	Friss sertés, marha, hal, csirke, főtt ételek, stb. (Elfogyasztásuk aznap, de legfeljebb 3 napon belül javasolt).
9	Bor	$+5 \leq +20$	Vörösbor, fehérbor, habzóbor, stb.



INFORMÁCIÓ!

Kérjük, a különféle élelmiszereket a megfelelő rekeszekben vagy megfelelő célzott tárolási hőmérsékleten tárolja.

Ha a hűtőszekrény várhatóan hosszú ideig üres lesz, kapcsolja ki, olvassza le, tisztítsa meg, szárítsa meg és hagyja nyitva az ajtaját, hogy ne képződjön penész benne.

A vízadagoló tisztítása (speciálisan vízadagoló termékekhez):

Tisztítsa meg a víztartályokat, ha több, mint 48 órája nem használta őket. Öblítse át a vízvezeték rendszert, ha a vízcsatlakozást már 5 napja nem használta.



FIGYELMEZTETÉS!

Az élelmiszereket a hűtőszekrénybe helyezés előtt zacskókba kell csomagolni, a folyadékokat pedig palackokba vagy kupakkal ellátott dobozokba, elkerülendő a készülék nehézkes tisztításával járó problémát.

A készülék tisztítása

Higiéniai okokból a készüléket (beleértve a külső és a belső tartozékokat is) rendszeresen tisztítani szükséges (legalább kéthavonta).

FIGYELMEZTETÉS!

Tisztítás közben a készülék nem lehet az elektromos hálózatra csatlakoztatva. Áramütés veszélye!
Tisztítás előtt kapcsolja ki a készüléket és húzza ki a villásdugót a konnektorból.

A külső részek tisztítása

A készüléket - jó megjelenésének megőrzése érdekében rendszeren tisztítani szükséges.

- Törölje át a digitális panelt és a kijelzőt egy tiszta, puha ruhával.
- A vizet a tisztítókendőre, és ne közvetlenül a készülékre permetezze. Ez segít biztosítani a nedvesség egyenletes eloszlását a felületen.
- Tisztítsa meg az ajtókat, a fogantyúkat és a készülék külső felületeit kímélő mosogatószerrel, majd törölje szárazra puha ruhával.

FIGYELMEZTETÉS!

- Ne használjon éles tárgyakat, mert ezek megkarcolhatják a felületet.
- A tisztításhoz ne használjon hígítót, autómosószer, Cloroxot, illó olajat, súrolószereket vagy szerves oldószereket, például benzint. Ezek károsíthatják a készülék felületét és tüzet okozhatnak.

A belső részek tisztítása

A készülék belső részeit rendszeresen tisztítani szükséges. A tisztítás könnyebb lesz, ha kevés ételmaradék van a készülékben. Az alaposabb tisztítás érdekében kivetheti a fiókokat és a polcokat. Törölje át a fagyaszto belsejét enyhe szóda-bikarbónás oldattal, majd mossa át meleg vízzel egy kicsavart szivacs vagy rongy segítségével. Törölje teljesen szárazra, mielőbb visszahelyezné a polcokat és a kosarakat. Töröljön alaposan szárazra minden felületet és eltávolítható tartozékot, mielőtt visszahelyezné őket.

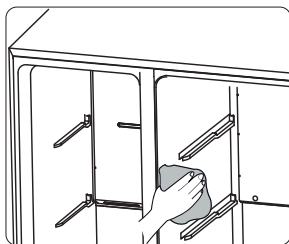

Bár ez a készülék automatikusan leolvaszt, dérréteg képződhet a fagyaszto rekeszek belső falain, ha a fagyaszto ajtaját gyakran nyitogatják, vagy túl sokáig tartják nyitva. Ha a dérréteg túl vastag, válasszon egy olyan időpontot, amikor a fagyaszto csaknem üres, és járjon el az alábbiak szerint:

1. Távolítsa el a készülékből az ételmaradékokat és a kosarakat, húzza ki a villásdugót a konnektorból és hagyja nyitva az ajtókat. A folyamat felgyorsítása érdekében alaposan szellőztesse ki a helyiséget.
2. Ha a leolvasztás befejeződött, tisztítsa meg a fagyaszto t a fent leírt módon.

FIGYELMEZTETÉS!

Ne használjon éles tárgyakat a fagyasztótérben képződött dér eltávolítására. A készüléket csak akkor szabad újra bekapcsolni és a hálózati csatlakozót a konnektorba csatlakoztatni, ha a belső részei már teljesen megszáradtak.

Az ajtó tömítések tisztítása

Ügyeljen az ajtó tömítések tisztán tartására. A ragadós ételek és italok miatt a tömítések a készülékhez tapadhatnak és elszakadhatnak az ajtó kinyitásakor. A tömítéseket kémélő mosogatószerrel és meleg vízzel mossa le. Tisztítás után alaposan öblítse le és szárítsa meg őket.

Figyelmeztetés! A készüléket csak azután szabad ismét bekapcsolni, ha az ajtó tömítések teljesen megszáradtak.

A víztartály tisztítása

A víztartályt rendszeresen tisztítani szükséges. A víztartály vízszintesen kifelé húzva veheti ki, utána vegye le a fedelét. Törölje át a doboz belsejét és fedelét enyhe szódabikarbónás oldattal, majd öblítse le meleg vízzel, egy kicsavart szivacs vagy rongy segítségével, végül tisztítsa meg ismét, ivóvízzel. Alaposan szárítsa meg az összes felületet és a levehető alkatrészeket, mielőtt visszatenné őket a helyükre. A tisztítás befejeztével helyezze vissza a tartály vízszintesen előrecsúsztatva.

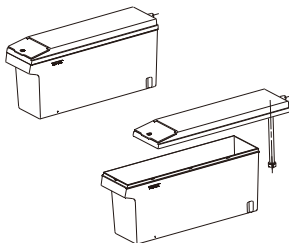

A LED lámpa cseréje

FIGYELMEZTETÉS!

A LED lámpát csak hozzáértő személy cserélheti ki.

Hibaelhárítás

Probléma:	Lehetséges ok(ok)	Megoldás
A készülék csatlakoztatva van az elektromos hálózatra, mégsem működik.	A hűtőszekrény ki van húzva a konnektorból.	Csatlakoztassa a készüléket egy földelt, 3 pólusú aljzatba.
	A megszakító kioldott vagy kikapcsolt, vagy a biztosíték kiégett.	Kapcsolja be / állítsa vissza a megszakítót vagy cserélje ki a biztosítékot.
	A hűtőszekrény leolvasztás üzemmódban van.	Várja meg, hogy a leolvasztás befejeződjön és a hűtőrendszer újra beinduljon.
A hűtőszekrény kompresszora gyakran vagy hosszabb ideig működik. Megjegyzés: Ez a hűtőszekrény úgy került megtervezésre, hogy hosszabb ideig, alacsonyabb energiafogyasztással működjön.	A készülék először került csatlakoztatásra.	Ez természetes. Várjon 24 órát, hogy a készülék lehűljön.
	Meleg, vagy nagy mennyiségű étel került elhelyezésre a készülékben.	Ez természetes.
	Nyitva maradt az ajtó, vagy a készülék nem áll vízszintesen.	Ellenőrizze, hogy semmilyen tárgy nem akadályozza-e az ajtó záródását. Állítsa vízszintbe a készüléket. Lásd "A készülék vízszintbe állítása" című fejezetet.
	Magas környezeti hőmérséklet vagy gyakori ajtónyitás.	Ez természetes.
	A hőmérséklet a legalacsonyabb beállításra van állítva.	Állítsa a hőmérsékletet melegebb beállításra.
A készüléknek szaga van	Az étel nincs megfelelően lezárva vagy csomagolva.	Zárja vissza a csomagolást. Helyezzen egy nyitott doboz szódabikarbónát a hűtőszekrénybe és cserélje ki 3 havonta.
	A készülék belsejét meg kell tisztítani.	Tisztítsa meg a készülék belsejét. Lásd a "Tisztítás" fejezetet.
	Az étel túl régóta van a készülékben.	Távolítsa el a romlott ételt.
A lámpa nem gyullad ki.	A hűtőszekrény ki van húzva a konnektorból.	Csatlakoztassa a készüléket egy földelt, 3 pólusú aljzatba.
	A LED lámpa kiégett.	A kiégett LED lámpa cseréje érdekében forduljon képzett szakemberhez.
Rezgés vagy zörgés	A készülék nem áll vízszintesen a padlón.	Lásd "A készülék vízszintbe állítása" fejezetet.
Természetes hangok.	Úgy hallatszik, mintha víz folyna a készülékből.	A csövekben áramló hűtőközeg okozza ezt a hangot, amikor a kompresszor be- és kikapcsol.

Probléma:	Lehetséges ok(ok)	Megoldás
		A hűtőszekrény automatikus leolvasztó rendszerrel rendelkezik. A kiolvaszt víz okozza ezt a hangot.
Természetes hangok.	Zümmögés vagy berregés.	A hideg levegő keringetésére használt kompresszor és ventilátorok okozhatják ezt a hangot. Ha a készülék nem áll vízszintesen, a zaj hangosabb lesz.
	Recsegő vagy kattogó hangok.	A belső alkatrészek akkor adnak ki ilyen hangot, amikor a hőmérsékletváltozás hatására összehúzódnak és kitágulnak.
	Pattogás	Ez az automatikus leolvasztás közben fordulhat elő.
A hűtőtér vagy a fagyasztótér túl meleg.	A hőmérséklet nincs elég hidegre állítva.	Állítsa a hűtő- vagy a fagyasztótér hőmérsékletét hidegebbre és várjon 24 órát, amíg a hőmérséklet beáll.
	Az ajtókat gyakran nyitogatják vagy nyitva hagyják.	A belső hőmérséklet fenntartása érdekében csökkentse az ajtónyitás gyakoriságát. Ellenőrizze, hogy semmi sem akadályozza-e az ajtó bezáródását.
	Nemrég meleg étel került a készülékbe.	Várja meg, amíg az étel és a készülék is lehűl.
	Túl kevés a hely a hűtőszekrény hátsó oldala és a fal között.	Hagyjon 5 cm helyet a hűtőszekrény hátsó oldala és a fal között.
	A rekeszek hátsó részén lévő tárgyak akadályozzák a levegő megfelelő áramlását.	A tárgyakat csak az üvegpolcok szélein belül tárolja; ne helyezzen tárgyakat a rekeszek oldalára vagy közvetlenül a szellőzőnyílások elé.
A hűtőtér vagy a fagyasztótér túl hideg.	A hőmérséklet túl alacsony beállításra van állítva.	Állítsa a hűtőtér vagy a fagyasztótér hőmérsékletét a következő melegebb beállításra; várjon 24 órát, amíg a hőmérséklet beáll.
Nedvesség a készülék külsején/belsejében	Magas páratartalom	Ez magas páratartalom esetén természetes jelenség. Szárítsa meg a felületet és állítsa a hőmérsékletet valamivel hidegebbre.

Az előző oldalon található táblázat folytatása

Probléma:	Lehetséges ok(ok)	Megoldás
	Az ajtókat gyakran nyitogatják vagy nyitva hagyják.	Tartsa zárva az ajtót. Ellenőrizze, hogy semmilyen tárgy nem akadályozza az ajtó záródását. Állítsa vízszintbe a készüléket. Lásd "A készülék vízszintbe állítása" fejezetet.
	Nyissa ki a víztartályt a hűtőszekrényben.	Fedje le vagy zárja le a tartályt.
Dér vagy jégkristály a fagyasztott élelmiszereken	A fagyasztó ajtaja nyitva maradt vagy túl gyakran nyitogatják.	A belső hőmérséklet fenntartása érdekében csökkentse az ajtónyitás gyakoriságát. Ellenőrizze, hogy semmi sem akadályozza-e az ajtó bezáródását.
	A készülék nem áll vízszintesen.	Állítsa vízszintbe a készüléket. Lásd "A készülék vízszintbe állítása" fejezetet.
	Tárgyak takarják el a készülék szellőzőnyílásait és akadályozzák a megfelelő légáramlást.	Helyezze át a készülék hátsó falánál lévő tárgyakat.
A hűtőtér vagy a fagyasztótér túl hideg.	Az étel túl közel van a szellőzőnyíláshoz.	Helyezze át a készülék hátsó falánál lévő tárgyakat.
	A hőmérséklet túl alacsony beállításra van állítva.	Állítsa a hőmérsékletet kevésbé hidegre.

Ha a probléma a fenti tanácsok figyelembe vételével sem oldható meg, hívja fel a legközelebbi márkaszervizt és közölje velük a készülék típusát, modellszámát, szériaszámát – amelyek a készülék belsejében elhelyezett adattáblán vannak feltüntetve.

Információk a készülék zajairól

A hűtő-fagyasztó készülékekben a hűtést egy olyan hűtőrendszer biztosítja, ami egy kompresszort (egy-egy készülék esetében még egy ventilátort) is magában foglal, ami zajos lehet. A zajszint függ a készülék elhelyezésétől, megfelelő használatától és korától.

- A készülék elektromos hálózatra való csatlakozását követően a kompresszor működése, vagy a keringő folyadék zaja hangosabb lehet. Ez nem a hibás működés jele és nem befolyásolja a készülék hasznos élettartamát. Idővel a készülék működése és a zaj is halkabb lesz.
- A készülék működése során időnként szokatlan vagy hangos zajok is előfordulhatnak; ezek általában a nem megfelelő elhelyezés miatt jelentkeznek:
 - A készülék vízszintesen és stabilan kell hogy álljon, szilárd padlón.
 - A készülék nem érintkezhet a fallal vagy a szomszédos bútorelemekkel.
 - Ellenőrizze, hogy a belső tartozékok megfelelően a helyükön vannak-e és hogy a zajt nem az egymáshoz ütdő dobozok, palackok és ételtartók okozzák-e.
- A hűtőrendszer nagy terhelése miatt, ha az ajtó gyakrabban vagy hosszabb ideig van nyitva, ha nagy mennyiségű friss étel kerül benne elhelyezésre, vagy ha az intenzív fagyasztás vagy hűtés funkciók bekapcsolásra kerülnek, a készülék működése egy ideig a szokásosnál hangosabb lehet.

Alkatrészek

A megvásárolt készülékhez tartozó funkcionális alkatrészek legalább 10 évig elérhetők lesznek attól a dátumtól számítva, hogy a modell utolsó egységét forgalomba hozták. Ez idő alatt eredeti alkatrészek állnak majd rendelkezésre a készülék megfelelő működésének biztosítása érdekében. A jelenleg érvényes Ökodesign Irányelvnek megfelelő alkatrészek listája és javítási tippek a készülékhez mellékelt QR-kód beolvasásával, vagy a következő linken keresztül érhetők el: <https://auid.connectlife.io>.

gorenje

www.gorenje.com

CE