

cecotec

ENERGYSILENCE 8000 PORTABLE LIGHT DESK

Ventilador de sobremesa de batería / Battery-powered desktop fan



Manual de instrucciones
Instruction manual
Manuel d'instructions
Bedienungsanleitung
Manuale di istruzioni
Manual de instruções
Handleiding
Instrukcja obsługi
Návod k použití

Instrucciones de seguridad	4
Safety instructions	8
Instructions de sécurité	12
Sicherheitshinweise	16
Istruzioni di sicurezza	21
Instruções de segurança	25
Veiligheidsinstructies	29
Instrukcje bezpieczeństwa	33
Bezpečnostní pokyny	37

ÍNDICE

1. Piezas y componentes	42
2. Antes de usar	42
3. Funcionamiento	42
4. Limpieza y mantenimiento	43
5. Resolución de problemas	44
6. Especificaciones técnicas	45
7. Reciclaje de aparatos eléctricos y electrónicos	45
8. Garantía y SAT	46
9. Copyright	46

INDEX

1. Parts and components	47
2. Before use	47
3. Operation	47
4. Cleaning and maintenance	48
5. Troubleshooting	49
6. Technical specifications	50
7. Disposal of old electrical and electronic appliances	50
8. Technical support and warranty	51
9. Copyright	51

SOMMAIRE

1. Pièces et composants	52
2. Avant utilisation	52
3. Fonctionnement	52
4. Nettoyage et entretien	53
5. Résolution de problèmes	54
6. Spécifications techniques	55
7. Recyclage des équipements électriques et électroniques	55
8. Garantie et SAV	56
9. Copyright	56

INHALT

1. Teile und Komponenten	57
2. Vor dem Gebrauch	57
3. Bedienung	57
4. Reinigung und Wartung	58
5. Problembehebung	59
6. Technische Spezifikationen	60
7. Recycling von Elektro- und Elektronikgeräten	61
8. Garantie und Kundendienst	61
9. Copyright	61

INDICE

1. Parti e componenti	62
2. Prima dell'uso	62
3. Funzionamento	62
4. Pulizia e manutenzione	63
5. Risoluzione dei problemi	64
6. Specifiche tecniche	65
7. Riciclaggio di apparecchiature elettriche ed elettroniche	65
8. Garanzia e supporto tecnico	66
9. Copyright	66

ÍNDICE

1. Peças e componentes	67
2. Antes de usar	67
3. Funcionamento	67
4. Limpeza e manutenção	68
5. Resolução de problemas	69
6. Especificações técnicas	70
7. Reciclagem de produtos elétricos e eletrônicos	70
8. Garantia e SAT	71
9. Copyright	71

INHOUD

1. Onderdelen en componenten	72
2. Vóór u het apparaat gebruikt	72
3. Werking	72
4. Schoonmaak en onderhoud	73
5. Probleemoplossing	74
6. Technische specificaties	75
7. Recycling van elektrische en elektronische apparatuur	75
8. Garantie en technische ondersteuning	76
9. Copyright	76

SPIS TREŚCI

1. Części i komponenty	77
2. Przed użyciem	77
3. Funkcjonowanie	77
4. Czyszczenie i konserwacja	78
5. Rozwiązywanie problemów	79
6. Specyfikacja techniczna	80
7. Recykling urządzeń elektrycznych i elektronicznych	80
8. Gwarancja i Serwis Pomocy Technicznej	81
9. Prawa autorskie	81

OBSAH

1. Díly a součásti	82
2. Před použitím	82
3. Provoz	82
4. Čištění a údržba	83
5. Řešení problémů	84
6. Technické specifikace	85
7. Recyklace elektrických a elektronických zařízení	85
8. Záruka a technický servis	86
9. Copyright	86

INSTRUCCIONES DE SEGURIDAD

Lea las siguientes instrucciones atentamente antes de usar el producto. Guarde este manual para futuras referencias o nuevos usuarios.

- Siga atentamente estas instrucciones de seguridad cuando use el producto.
- Este aparato pueden utilizarlo niños con edad de 8 años y superior y personas con capacidades físicas, sensoriales o mentales reducidas o falta de experiencia y conocimiento, si se les ha dado la supervisión o formación apropiadas respecto al uso del aparato de una manera segura y comprenden los peligros que implica. Los niños no deben jugar con el aparato.
- La limpieza y el mantenimiento a realizar por el usuario no deben realizarlos los niños sin supervisión.
- Este aparato está diseñado exclusivamente para uso doméstico quedando excluido su uso en bares, restaurantes, granjas, hoteles, moteles y oficinas.
- No introduzca los dedos u objetos de cualquier tipo en la salida de aire.
- Asegúrese de que el ventilador está sobre una superficie plana y estable.
- No utilice el producto cerca de una ventana, la lluvia podría causar un cortocircuito.
- Asegúrese de que el voltaje de red coincida con el voltaje especificado en el marcado del producto y de que el enchufe tenga toma de tierra.
- No toque las aspas ni intente quitarlas mientras esté en funcionamiento.
- No sumerja el cable, el enchufe o cualquier otra parte fija del producto en agua o cualquier otro líquido. No exponga las conexiones eléctricas al agua. Asegúrese de que tiene

las manos completamente secas antes de tocar el enchufe o encender el producto.

- Si el producto cae accidentalmente en agua, desconéctelo inmediatamente. ¡No toque el agua!
- Inspeccione el cable de alimentación regularmente en busca de daños visibles. Si el cable presenta daños, debe ser reparado por el Servicio de Asistencia Técnica oficial de Cecotec para evitar cualquier tipo de peligro.
- No transporte el producto o estire de él a través del cable de alimentación. No use el cable como asa. No fuerce el cable contra esquinas o bordes afilados. No pase el producto por encima del cable de alimentación. Mantenga el cable alejado de superficies calientes.
- No use el producto si el cable, el enchufe o la estructura presentan daños, no funcionan correctamente o han sufrido alguna caída.
- Mantenga el producto alejado de fuentes de calor.
- Mantenga el pelo, la ropa, los dedos y otras partes del cuerpo alejados de las aberturas y partes móviles del producto.
- No deje el producto sin supervisión mientras esté en uso. Desenchúfelo de la fuente de alimentación cuando acabe de usarlo o cuando abandone la habitación.
- No intente reparar el producto por sí mismo. Contacte con el Servicio de Asistencia Técnica oficial de Cecotec.
- Apague y desconecte el aparato de la toma de corriente cuando no esté en funcionamiento, cuando lo mueva de un lugar a otro o antes de montar o quitar piezas. Para evitar tropezar, enrolle el cable de forma segura.
- Asegúrese de que el ventilador no está colocado cerca de cortinas u otros objetos que puedan enredarse.
- No coloque el cable debajo de la alfombra ni lo cubra, colóquelo en un espacio libre de obstáculos y donde no se pueda tropezar con él.

- Utilice el ventilador en un área grande. Cuando esté en funcionamiento, la distancia con respecto a la pared no debe ser inferior a 20 cm, para asegurar la correcta circulación del aire.
- Mantenga el aparato y su cable fuera del alcance de los niños de edad inferior a 8 años.

Instrucciones de la batería

- Las baterías no recargables no deben ser recargadas.
- No permita que los niños sustituyan la batería sin la supervisión de un adulto.
- No desmonte, abra o destruya la batería.
- Mantenga la batería fuera del alcance de los niños. En caso de ingestión de una batería, debe buscar rápidamente asistencia médica.
- No exponga la batería al calor o al fuego. Evite el almacenamiento a la luz directa del sol.
- No cortocircuite un elemento o una batería. No almacene las pilas o baterías de forma desordenada en una caja o cajón donde puedan cortocircuitarse entre sí o ser cortocircuitadas por otros objetos metálicos.
- No someta la batería a golpes mecánicos.
- Tanto las baterías como las pilas pueden presentar fugas en condiciones extremas. En caso de fuga de una célula, no permita que el líquido entre en contacto con la piel o los ojos.
- Si el líquido entra en contacto con la piel, lávese inmediatamente con agua y jabón. Si el líquido entra en contacto con los ojos, láveselos de forma inmediata con abundante agua limpia por un mínimo de 10 minutos y busque asistencia médica. Utilice guantes para manejar la batería o la pila y deséchela inmediatamente de acuerdo con la normativa local.
- No utilice ningún otro cargador que no sea el suministrado específicamente para su uso con el equipo.

- Observe las marcas de positivo (+) y negativo (-) en la célula, la batería y el equipo y asegúrese de su correcta utilización.
- No utilice ninguna célula o batería que no esté diseñada para su uso con el equipo.
- No mezcle pilas de diferente fabricación, capacidad, tamaño o tipo dentro de un aparato.
- El uso de la batería por parte de los niños debe ser supervisado.
- Acuda inmediatamente a un médico en caso de ingestión de una batería.
- Compre siempre la batería recomendada por el fabricante del dispositivo para el equipo.
- Mantenga la batería limpia y seca.
- Limpie los terminales de la batería con un paño limpio y seco si se ensucian.
- La batería secundaria debe cargarse antes de su uso. Utilice siempre el cargador correcto y consulte las instrucciones del fabricante o el manual del equipo para conocer las instrucciones de carga adecuadas.
- No deje una batería en carga prolongada cuando no esté en uso.
- Después de largos períodos de almacenamiento, puede ser necesario cargar y descargar las celdas o baterías varias veces para obtener el máximo rendimiento.
- Conserve la documentación original del producto para futuras consultas.
- Utilice la batería solo para el fin previsto.
- Siempre que sea posible, retire la batería del equipo cuando no esté en uso.
- Elimine la batería correctamente.

SAFETY INSTRUCTIONS

Read these instructions thoroughly before using the device. Keep this instruction manual for future reference or new users.

- All safety instructions must be closely followed when using the appliance.
- This appliance can be used by children aged 8 years and above and people with reduced physical, sensory, or mental capabilities or lack of experience and knowledge if they have been given supervision or instruction concerning use of the appliance in a safe way and understand the hazards involved. Children must not play with the appliance.
- Cleaning and user maintenance should not be carried out by unsupervised children.
- This device is designed for domestic use only and is not intended for bars, restaurants, farmhouses, hotels, motels, and offices.
- Never insert fingers, pencils, or other objects through the air outlet when the appliance is running.
- Make sure the appliance is placed on a flat, stable surface when in use.
- Do not use the appliance near a window, as exposure to rain could cause electric shock.
- Make sure that the mains voltage matches the voltage stated on the appliance marking and that the wall outlet is earthed.
- Do not touch the blades or remove them during operation.
- Do not immerse the cable, plug, or any other non-removable part of the appliance in water or any other liquid. Do not expose the electrical connections to water. Make sure your hands are dry before handling the plug or switching on the device.
- Never immerse the appliance in water. Do not touch the water!

- Check the power cable regularly for visible damage. If the cable is damaged, it must be repaired by the official Cecotec Technical Support Service to avoid any type of danger.
- Do not carry or pull the appliance from the power cable. Do not use the power cable as handle. Do not push the cable against corners or sharp edges. Do not crush the power cable with the full weight of the appliance. Keep the cable away from hot surfaces.
- Do not operate the appliance if its cable, plug, or body show visible damage, do not operate properly, or have been dropped.
- Keep the product away from heat sources.
- Keep hair, clothes, fingers, and other body parts away from openings and moving parts of the product.
- Do not leave the appliance unattended while in use. Unplug it from the power supply when you finish using it and before leaving the room.
- Do not try to repair the appliance by yourself. Contact the official Cecotec Technical Support Service.
- Always turn off and unplug the appliance when not in use, before moving it to a new location, and before assembling or disassembling it. To avoid tripping hazards, wind the cable safely.
- Make sure the fan is not placed close to curtains or other objects it may become entangled with.
- Do not place the cord beneath the carpet or cover it. Place the appliance in a room with no obstacles and where it cannot be tipped over.
- Operate the fan in a wide area. Allow a free space of at least 20 cm between the appliance and the wall to ensure good air circulation when in operation.
- Keep this appliance and its power cable out of reach of children under the age of 8.

Battery instructions

- Non-rechargeable batteries must not be recharged.
- Do not allow children to replace the battery without adult supervision.
- Do not disassemble, open, or break the battery.
- Keep the battery out of the reach of children. In case of battery ingestion, please seek medical attention immediately.
- Do not expose the battery to heat or fire. Avoid storage in direct sunlight.
- Do not short-circuit an element or a battery. Do not store batteries in an untidy manner, in a box, or drawer where they can short-circuit each other or be short-circuited by other metal objects.
- Do not subject the battery to mechanical shock.
- Both batteries and cells can leak under extreme conditions. In the event of a battery leak, keep your skin and eyes away from the liquid.
- If the liquid gets into contact with skin, wash immediately with soap and water. If the liquid gets into the eyes, wash them immediately with clean water for a minimum of 10 minutes and seek medical attention. Wear gloves when handling the battery or cells and dispose of it immediately in accordance with local regulations.
- Do not use any charger other than the one supplied specifically for this appliance.
- Observe the positive (+) and negative (-) markings on the cell, battery, and equipment, and ensure their correct use.
- Do not use any batteries or cells that are not designed for use with the appliance.
- Do not use the appliance if powered with batteries that differ in capacity, size, or type.
- Children must be supervised if they handle the battery.

- In case of battery ingestion, please seek medical attention immediately.
- Always purchase the battery recommended by the device manufacturer.
- Keep the battery clean and dry.
- Wipe the battery terminals with a clean, dry cloth if they become dirty.
- The secondary battery must be charged before use. Always use the correct charger and refer to the manufacturer's instructions or equipment manual for proper charging instructions.
- Do not leave the battery on prolonged charge when not in use.
- After long periods of storage, it may be necessary to charge and discharge the batteries or cells several times to obtain maximum performance.
- Keep the original instruction manual for future reference.
- Only use the battery for its intended purpose.
- Remove the battery from the device when not in use whenever possible.
- Dispose of the battery properly.

INSTRUCTIONS DE SÉCURITÉ

Veuillez lire les instructions suivantes avec attention avant d'utiliser l'appareil. Gardez bien ce manuel pour de futures références ou pour tout nouvel utilisateur.

- Veuillez suivre ces instructions de sécurité très attentivement lorsque vous utilisez l'appareil.
- Cet appareil peut être utilisé par des enfants de 8 ans et plus et par des personnes aux capacités physiques, mentales ou sensorielles réduites, ou sans expérience ni connaissances s'ils sont surveillés et/ou ont reçu les informations nécessaires à l'utilisation correcte de l'appareil et qu'ils ont bien compris les risques qu'il implique. Empêchez les enfants de jouer avec le produit.
- Le nettoyage et l'entretien du produit ne peuvent pas être menés à terme par les enfants.
- Cet appareil est conçu pour un usage domestique uniquement et ne doit pas être utilisé dans les bars, restaurants, fermes, hôtels, motels et bureaux.
- N'introduisez ni les doigts ni d'autres objets dans la sortie d'air.
- Assurez-vous que le produit soit posé sur une surface plate et stable.
- N'utilisez pas le produit près d'une fenêtre, la pluie pourrait provoquer un court-circuit.
- Assurez-vous que le voltage du réseau coïncide avec le voltage spécifié sur le marquage du produit et que la prise possède une connexion à terre.
- Ne touchez ni n'essayez d'extraire les pales lorsqu'il est en fonctionnement.
- Ne submergez ni le câble, ni la prise ni aucune autre partie fixe du produit dans l'eau ni dans aucun autre liquide. N'exposez pas les connexions électriques à l'eau. Assurez-vous d'avoir

les mains complètement sèches avant de toucher la prise ou d'allumer l'appareil.

- Si le produit tombe accidentellement dans l'eau, débranchez-le immédiatement. Ne touchez pas l'eau !
- Inspectez le câble d'alimentation régulièrement pour rechercher des dommages visibles. Si le câble présente des dommages, il doit être réparé par le Service d'Assistance Technique officiel de Cecotec pour éviter tout type de danger.
- Ne tirez pas sur le câble d'alimentation pour transporter le produit. N'utilisez pas le câble en tant que poignée. Ne forcez pas le câble contre les recoins et bords pointus. Ne passez pas le produit sur le câble d'alimentation. Maintenez le câble éloigné des surfaces chaudes.
- N'utilisez pas le produit si le câble, la prise ou la structure en général ne fonctionnent pas correctement, ont souffert une chute ou ont été abîmés.
- Maintenez l'appareil éloigné des sources de chaleur.
- Maintenez les cheveux, les vêtements et autres parties du corps éloignés des ouvertures et parties mobiles du produit.
- Ne laissez pas le produit sans surveillance s'il est en fonctionnement. Débranchez le produit de la source d'alimentation lorsque vous terminez de l'utiliser ou lorsque vous quittez la pièce.
- N'essayez pas de réparer le produit vous-même. Contactez le Service Après-Vente Officiel de Cecotec.
- Éteignez et débranchez l'appareil de la prise de courant lorsqu'il n'est pas en fonctionnement, lorsque vous le déplacez à un autre endroit ou avant de monter/démonter des pièces. Pour éviter des risques de trébucher, enroulez le câble de manière sûre.
- Assurez-vous que le ventilateur n'est pas placé près de rideaux ou d'autres objets qui puissent s'emmêler dans le ventilateur.

- Ne placez pas le câble sous des tapis, ne le recouvrez pas, placez-le dans un endroit sans obstacles et là où vous ne puissiez pas trébucher.
- Utilisez le ventilateur dans un grand espace. Lorsque l'appareil est en fonctionnement, la distance avec le mur ne doit pas être inférieure à 20 cm pour assurer la correcte circulation de l'air.
- Maintenez l'appareil et son câble hors de portée des enfants de moins de 8 ans.

Instructions de la batterie

- Les batteries non rechargeables ne doivent pas être rechargées.
- Ne laissez pas les enfants remplacer la batterie sans la surveillance d'un adulte.
- Ne démontez pas, n'ouvrez pas ou ne détruisez pas la batterie.
- Maintenez la batterie hors de portée des enfants. En cas d'ingestion d'une batterie, il est nécessaire de consulter votre médecin.
- N'exposez pas la batterie à la chaleur ou au feu. Évitez de la stocker à la lumière directe du soleil.
- Ne court-circuitez pas un élément ou une batterie. Ne stockez pas les piles de manière désordonnée dans une boîte ou un tiroir où elles peuvent se court-circuiter entre elles ou être court-circuitées par d'autres objets métalliques.
- N'exposez pas la batterie à des chocs mécaniques.
- La batterie et les piles peuvent présenter des fuites dans des conditions extrêmes. En cas de fuite d'une cellule, ne laissez pas le liquide entrer en contact avec la peau ou les yeux.
- Si le liquide entre en contact avec la peau, lavez-la immédiatement avec de l'eau et du savon. Si le liquide entre

en contact avec les yeux, lavez-les immédiatement avec de l'eau propre en abondance pendant 10 minutes minimum puis consultez votre médecin. Utilisez des gants pour manipuler la batterie ou la pile et jetez-la immédiatement selon les normes locales.

- N'utilisez pas d'autres chargeurs qui ne sont pas spécifiquement fournis pour être utilisés avec cet appareil.
- Faites attention aux marques positive (+) et négative (-) de la pile, de la batterie et de l'appareil et assurez une utilisation correcte.
- N'utilisez pas des piles ou des batteries qui ne sont pas conçues pour être utilisées avec cet appareil.
- N'utilisez pas des piles de fabrication, de capacité, de taille ou de type différents dans un même appareil.
- Les enfants doivent être surveillés lorsqu'ils manipulent la batterie.
- En cas d'ingestion d'une batterie, consultez votre médecin immédiatement.
- Achetez toujours la batterie recommandée par le fabricant de l'appareil.
- Gardez la batterie propre et sèche.
- Nettoyez les bornes de la batterie avec un chiffon propre et sec si elles sont sales.
- La batterie secondaire doit être chargée avant d'être utilisée. Utilisez toujours le chargeur adéquat et consultez les instructions du fabricant ou le manuel d'instructions du chargeur pour connaître les instructions de charge appropriées.
- Ne laissez pas une batterie en charge prolongée lorsqu'elle n'est pas utilisée.
- Après de longues périodes de stockage, il peut être nécessaire de charger et décharger les piles ou batteries plusieurs fois pour obtenir un rendement maximal.

- Conservez la documentation originale du produit pour de futures références.
- N'utilisez la batterie que pour l'usage auquel elle est destinée.
- Dans la mesure du possible, retirez la batterie lorsque vous n'utilisez pas l'appareil.
- Éliminez la batterie correctement.

SICHERHEITSHINWEISE

Lesen Sie die folgenden Hinweise aufmerksam durch, bevor Sie das Produkt verwenden. Bewahren Sie diese Bedienungsanleitung zum Nachschlagen oder für neue Benutzer auf.

- Befolgen Sie diese Sicherheitshinweise sorgfältig, wenn Sie das Produkt verwenden.
- Dieses Gerät kann von Kindern ab 8 Jahren und darüber sowie von Personen mit verringerten physischen, sensorischen oder mentalen Fähigkeiten oder Mangel an Erfahrung und Wissen benutzt werden, wenn sie beaufsichtigt oder bezüglich des sicheren Gebrauchs des Geräts unterwiesen wurden und die daraus resultierenden Gefahren verstehen. Kinder dürfen nicht mit dem Gerät spielen.
- Reinigung und Wartung durch den Benutzer sollten nicht von Kindern ohne Aufsicht durchgeführt werden.
- Dieses Gerät ist nur für den Hausgebrauch bestimmt und darf nicht in Bars, Restaurants, Bauernhöfen, Hotels, Motels und Büros verwendet werden.
- Führen Sie keine Finger oder Gegenstände in den Luftauslass ein.
- Stellen Sie sicher, dass der Ventilator auf einer ebenen, stabilen Oberfläche steht.
- Verwenden Sie das Produkt nicht in der Nähe eines Fensters, Der Regen könnte einen Kurzschluss verursachen.

- Vergewissern Sie sich, dass die Netzspannung mit der auf der Produktkennzeichnung angegebenen Spannung übereinstimmt und dass die Steckdose geerdet ist.
- Berühren Sie die Klingen nicht und versuchen Sie nicht, sie während des Betriebs zu entfernen.
- Tauchen Sie das Kabel, Netzstecker oder andere Teile nicht ins Wasser oder anderen Flüssigkeiten. Tauchen Sie elektrische Verbindungen nicht in Wasser. Stellen Sie sicher, dass Sie Ihre Hände völlig trocknen sind, bevor Sie die Steckdose berühren oder das Gerät einschalten.
- Falls das Gerät versehentlich ins Wasser fällt, ziehen Sie sofort den Stecker aus der Steckdose. Berühren Sie nicht das Wasser!
- Überprüfen Sie das Netzkabel regelmäßig auf sichtbare Schäden. Wenn das Kabel beschädigt ist, muss es durch den offiziellen Technischen Kundendienst von Cecotec ersetzt werden, um Sach- und Personenschäden zu vermeiden.
- Transportieren Sie das Produkt nicht und ziehen Sie es nicht durch das Netzkabel. Verwenden Sie nicht das Kabel als Griff. Seien Sie sehr vorsichtig mit den Ecken und schärfene Tischränder. Lassen Sie keinesfalls das Gerät über den Netzkabel übergehen. Halten Sie das Produkt von wärme Oberfläche fern.
- Verwenden Sie das Produkt nicht, wenn das Kabel, den Stecker oder das Gehäuse sichtbaren Schaden aufweisen, nicht korrekt funktionieren oder runter gefallen sind.
- Halten Sie das Produkt fern von Wärmequellen.
- Halten Sie Haare, Kleidungsstücke, Finger und alle Körperteile von Öffnungen und bewegliche Teile des Gerätes fern.
- Lassen Sie das Produkt niemals beim Verwenden ohne Aufsicht. Ziehen Sie das Gerät aus der Steckdose, wenn Sie bei Nutzung fertig sind oder wenn Sie den Raum verlassen.

- Versuchen Sie auf keinem Fall das Produkt selbst zu reparieren. Kontaktieren Sie den technischen Kundendienst von Cecotec.
- Schalten Sie das Gerät aus und ziehen Sie es aus der Steckdose, wenn das Gerät nicht benutzt wird, wenn Sie das Gerät von einem Ort zum anderen bewegen oder bevor Sie Teile ab oder anbauen. Um die Stolpergefahr zu vermeiden, wickeln Sie das Kabel sicher ein.
- Vergewissern Sie sich, dass der Ventilator nicht in der Nähe von Gardinen oder anderen Gegenständen, die sich im Ventilator verfangen können, sich befindet.
- Legen Sie das Kabel nicht unter den Teppich oder decken Sie es ab. Legen Sie das Gerät in einen Raum, der frei von Hindernissen ist und über den nicht gestolpert werden kann.
- Verwenden Sie den Ventilator in einem großen Bereich. Während des Betriebes sollte der Abstand zur Wand nicht weniger als 20 cm betragen, um eine gute Luftzirkulation zu gewährleisten.
- Bewahren Sie das Gerät außerhalb der Reichweite von Kinder unter 8 Jahre auf.

Batterieanleitungen

- Nicht wiederaufladbare Batterien dürfen nicht wieder aufgeladen werden.
- Lassen Sie Kinder die Batterie nicht ohne Aufsicht von Erwachsenen austauschen.
- Die Batterie darf nicht zerlegt, geöffnet oder zerstört werden.
- Bewahren Sie die Batterie außerhalb der Reichweite von Kindern auf. Wenn eine Batterie verschluckt wird, sollte umgehend ein Arzt aufgesucht werden.
- Setzen Sie die Batterie nicht der Hitze oder dem Feuer aus. Vermeiden Sie die Lagerung in direktem Sonnenlicht.

- Schließen Sie weder ein Element noch eine Batterie kurz. Bewahren Sie Akkus bzw. Batterien nicht ungeordnet in einer Kiste oder Schublade auf, wo sie sich gegenseitig kurzschließen oder durch andere Metallgegenstände kurzgeschlossen werden können.
- Setzen Sie die Batterie keinen mechanischen Stößen aus.
- Sowohl Batterien als auch Akkus können unter extremen Bedingungen auslaufen. Im Falle eines Zellenlecks darf die Flüssigkeit nicht mit Haut oder Augen in Berührung kommen.
- Wenn Flüssigkeit mit der Haut in Kontakt kommt, sofort mit Wasser und Seife waschen. Falls die Flüssigkeit in Kontakt mit den Augen kommt, waschen Sie sich die Augen während mindestens 10 Minuten und suchen Sie sich ärztliche Hilfe auf. Benutzen Sie Handschuhe, um die Batterie/ Akku zu hantieren und entsorgen Sie sie gemäß den örtlichen Vorschriften.
- Verwenden Sie kein anderes Ladegerät als das, das speziell für die Verwendung mit dem Gerät geliefert wurde.
- Beachten Sie die positiven (+) und negativen (-) Markierungen auf der Zelle, der Batterie und dem Gerät und stellen Sie deren korrekte Verwendung sicher.
- Verwenden Sie keine Zellen oder Batterien, die nicht für die Verwendung mit diesem Gerät vorgesehen sind.
- Mischen Sie keine Batterien unterschiedlicher Herstellung, Kapazität, Größe oder Typs in einem Gerät.
- Die Verwendung der Batterie durch Kinder sollte beaufsichtigt werden.
- Verwenden Sie keine Batterien, die nicht für die Verwendung mit diesem Gerät vorgesehen sind.
- Kaufen Sie immer die vom Gerätehersteller für das Gerät empfohlene Batterie.
- Halten Sie die Batterie sauber und trocken.

- Wischen Sie die Batteriepole mit einem sauberen, trockenen Tuch ab, wenn sie verschmutzt sind.
- Die Sekundärbatterie muss vor der Verwendung aufgeladen werden. Verwenden Sie immer das richtige Ladegerät, und beachten Sie die Anweisungen des Herstellers oder das Handbuch des Geräts für die korrekten Ladeanweisungen.
- Lassen Sie die Batterie nicht über einen längeren Zeitraum geladen, wenn sie nicht benutzt wird.
- Nach längerer Lagerung kann es erforderlich sein, die Zellen oder Batterien mehrmals zu laden und zu entladen, um die maximale Leistung zu erreichen.
- Bewahren Sie die Original-Produktdokumentation für spätere Zwecke auf.
- Verwenden Sie die Batterie nur für den vorgesehenen Zweck.
- Nehmen Sie den Akku nach Möglichkeit aus dem Gerät, wenn es nicht benutzt wird.
- Entsorgen Sie die Batterie ordnungsgemäß.

ISTRUZIONI DI SICUREZZA

Leggere le seguenti istruzioni prima di usare l'apparecchio. Conservare questo manuale per consultazioni future o nuovi utenti.

- Seguire attentamente queste istruzioni di sicurezza quando si usa l'apparecchio.
- Questo apparecchio può essere usato da bambini con età superiore a 8 anni e persone con capacità fisiche, sensoriali o mentali limitate, o con mancanza di esperienza e conoscenza solo sotto sorveglianza o avendo ricevuto istruzioni riguardanti l'uso dell'apparecchio in modo sicuro e comprendendo i rischi che lo stesso implica. I bambini non devono giocare con l'apparecchio.
- La pulizia e la manutenzione non devono essere effettuate da bambini non sorvegliati.
- Questo apparecchio è stato progettato solo per uso domestico e non può essere utilizzato in bar, ristoranti, aziende agricole, alberghi, motel e uffici.
- Non introdurre dita od oggetti nell'uscita dell'aria.
- Verificare che il ventilatore sia collocato su di una superficie stabile e piana.
- Non utilizzare il prodotto vicino a una finestra per evitare di esporlo alla pioggia e provocare un cortocircuito.
- Verificare che la tensione di rete coincida con quella specificata sulla marcatura dell'apparecchio e che la presa elettrica sia dotata di messa a terra.
- Non toccare le pale né provare a rimuoverle mentre l'apparecchio è in funzione.
- Non sommergere il cavo, la spina o qualsiasi altra parte fissa dell'apparecchio in acqua o all'interno di qualsiasi altro liquido. Non esporre le parti elettriche all'acqua. Assicurarsi di avere le mani completamente asciutte prima di toccare la spina o di accendere l'apparecchio.

- Se l'apparecchio dovesse cadere in acqua, scollegarlo immediatamente. Non toccare l'acqua.
- Osservare accuratamente il cavo di alimentazione in cerca di danni visibili. Se il cavo presenta danni, rivolgersi esclusivamente al Servizio di Assistenza Tecnica ufficiale di Cecotec.
- Non trasportare o muovere il prodotto dal cavo di alimentazione. Non utilizzare il cavo come manico. Non forzare il cavo contro angoli o bordi affilati. Non passare il prodotto sopra il cavo di alimentazione. Mantenere il cavo lontano da superfici calde.
- Non usare l'apparecchio se il cavo, la spina o la struttura presentano danni o se non funziona correttamente, è caduto o è stato danneggiato.
- Mantenere il prodotto lontano da fonti di calore.
- Mantenere i capelli, vestiti, dita e altre parti del corpo lontane dalle aperture e parti in movimento del dispositivo.
- Non lasciare l'apparecchio incustodito mentre è in uso. Scollegarlo dalla fonte di alimentazione quando non si sta usando o quando si abbandona la stanza.
- Non cercare di riparare l'apparecchio per conto proprio. Contattare il Servizio di Assistenza Tecnica ufficiale di Cecotec.
- Spegner e scollegare l'apparecchio dalla presa di corrente quando non si sta usando, prima di montarlo o smontarlo e prima di spostarlo. Per evitare inciampi, avvolgere il cavo in modo sicuro.
- Verificare che il ventilatore non venga collocato vicino a tende o qualsiasi altro oggetto che possa impigliarsi.
- Non collocare il cavo sotto tappeti o coprirlo; posizionarlo in uno spazio libero da ostacoli per evitare inciampi.
- Utilizzare il ventilatore in uno spazio ampio. Mentre il

dispositivo è in funzione, mantenere una distanza non inferiore ai 20 cm dalla parete per garantire una corretta circolazione dell'aria.

- Mantenere l'apparecchio e il suo cavo fuori dalla portata di bambini di età inferiori a 8 anni.

Istruzioni relative alla batteria

- Le batterie non ricaricabili non devono essere ricaricate.
- Non permettere ai bambini di sostituire la batteria senza la supervisione di un adulto.
- Non smontare, aprire o danneggiare la batteria.
- Tenere la batteria fuori dalla portata dei bambini. In caso di ingestione di una batteria, è necessario richiedere tempestivamente assistenza medica.
- Non esporre la batteria al calore o al fuoco. Evitare la conservazione alla luce diretta del sole.
- Evitare di cortocircuitare un elemento o batteria. Non conservare le pile o batterie in modo disordinato, in una scatola o in un cassetto dove possano entrare in cortocircuito tra loro o essere messe in cortocircuito da altri oggetti metallici.
- Non sottoporre la batteria a urti meccanici.
- La batteria può perdere in condizioni estreme. In caso di perdita di una pila, evitare che il liquido entri in contatto con la pelle o gli occhi.
- Se il liquido viene a contatto con la pelle, trattare immediatamente l'area lavandola con acqua e sapone. Se il liquido viene a contatto con gli occhi, sciacquare immediatamente gli occhi con abbondante acqua pulita per almeno 10 minuti e rivolgersi a un medico. Indossare i guanti quando si maneggia la batteria e smaltirla immediatamente in conformità con le normative locali.

- Non utilizzare un caricabatterie diverso da quello fornito per l'uso con questo apparecchio.
- Osservare i segnali di positivo (+) e negativo (-) sulla batteria, pila e l'apparecchio per assicurarsi che siano inserite correttamente.
- Si sconsiglia l'uso di batterie incompatibili con questo apparecchio.
- Non usare l'apparecchio con batterie di fabbricazione, capacità, dimensioni o tipo diversi.
- L'uso della batteria da parte di bambini è consentito solo sotto stretta supervisione.
- In caso di ingestione di una batteria, consultare immediatamente un medico.
- Acquistare sempre la batteria consigliata dal produttore dell'apparecchio.
- Mantenere la batteria pulita e asciutta.
- Pulire i terminali della batteria con un panno pulito e asciutto se si sporcano.
- La batteria secondaria deve essere caricata prima dell'uso. Utilizzare sempre il caricabatterie corretto e fare riferimento alle istruzioni del produttore o al manuale dell'apparecchio per istruzioni di ricarica corrette.
- Non lasciare la batteria in carica per un periodo prolungato quando non è in uso.
- Dopo lunghi periodi di conservazione, potrebbe essere necessario caricare e scaricare le batterie o pile più volte per ottenere le massime prestazioni.
- Conservare il manuale di istruzioni originale dell'apparecchio per riferimenti futuri.
- Utilizzare la batteria solo per l'uso previsto.
- Se possibile, rimuovere la batteria dal dispositivo quando non viene utilizzato.
- Disporre della batteria in modo appropriato.

INSTRUÇÕES DE SEGURANÇA

Leia atentamente as instruções seguintes antes de utilizar o aparelho. Guarde este manual para referências futuras ou novos utilizadores.

- Siga atentamente estas instruções de segurança quando usar o aparelho.
- Este aparelho pode ser utilizado por crianças a partir dos 8 anos de idade e por pessoas com capacidades físicas, sensoriais ou mentais reduzidas ou com falta de experiência e conhecimentos, se lhes tiver sido dada supervisão ou instruções relativas à utilização do aparelho de uma forma segura e compreendem os perigos envolvidos. Não permita que as crianças brinquem com o aparelho.
- A limpeza e manutenção do aparelho não devem ser efetuadas por crianças sem supervisão.
- Este aparelho foi desenhado apenas para uso doméstico e não para uso em cafés, restaurantes, quintas, hotéis, motéis e escritórios.
- Não introduza os dedos ou objetos de qualquer tipo na saída de ar.
- Certifique-se de que o aparelho está colocado sobre uma superfície plana e estável.
- Não utilize o aparelho perto de uma janela, a chuva pode causar um curto-circuito.
- Certifique-se de que a tensão de rede corresponde à tensão especificada na marcação do aparelho e que a ficha está ligada à terra.
- Não toque nas pás nem tente removê-las enquanto em funcionamento.
- Não submerja o cabo, a ficha ou qualquer outra parte elétrica do aparelho na água ou qualquer outro líquido nem as exponha à água. Não exponha as conexões elétricas à

água. Certifique-se de ter mãos completamente secas antes de tocar a tomada ou ligar o aparelho.

- Se o aparelho cair acidentalmente na água, desligue imediatamente da corrente. Não toque na água!
- Inspeccione o cabo de alimentação regularmente em busca de danos visíveis. Se o cabo apresentar danos, deve ser reparado pelo Serviço de Assistência Técnica Oficial de Cecotec para evitar qualquer tipo de perigo.
- Não transporte o aparelho ou estique através do cabo de alimentação. Não use o cabo como asa. Não force o cabo contra esquinas ou bordas afiadas. Não passe o aparelho sobre o cabo de alimentação. Mantenha o cabo longe das superfícies quentes.
- Não utilize o aparelho se o cabo, a tomada ou a estrutura apresentam danos, não funcionam corretamente ou sofreram alguma queda.
- Mantenha o aparelho longe de fontes de calor.
- Mantenha o cabelo, roupa, os dedos e outras partes do corpo longe das aberturas e partes em movimento do aparelho.
- Não deixe o aparelho sem supervisão enquanto estiver em uso. Desligue da corrente elétrica quando acabar de o usar ou quando abandonar a zona onde o estiver a usar.
- Não tente reparar o aparelho por si próprio. Deve entrar em contacto com o Serviço de Assistência Técnica da Cecotec.
- Desligue e desconecte o aparelho da tomada quando não estiver em uso, quando o mover de um lugar para outro, ou antes de montar ou remover peças. Para evitar risco de tropeço, enrole o cabo de forma segura.
- Assegure-se de que o aparelho não esteja colocado perto de cortinas ou outros objetos que possam ficar enredados.
- Não coloque o cabo debaixo de tapetes e não o cobre, ponha-o num espaço livre de obstáculos e onde não pode tropeçar com ele.

- Utilize o ventilador numa grande área. Quando o aparelho estiver em funcionamento, a distância da parede não deve ser inferior a 20 cm, para garantir a circulação de ar adequada.
- Mantenha o aparelho e o seu cabo longe do alcance de crianças com idade inferior a 8 anos.

Instruções da bateria

- As baterias não recarregáveis não devem ser carregadas.
- Não permita que as crianças substituam a bateria sem a supervisão de adultos.
- Não desmonte, abra ou destrua a bateria.
- Mantenha a bateria fora do alcance das crianças. Em caso de ingestão de uma bateria, consulte imediatamente um médico.
- Não exponha a bateria ao calor ou ao fogo. Evite o armazenamento à luz solar direta.
- Não curto-circuite um elemento ou uma bateria. Não guarde as pilhas ou baterias de forma desarrumada numa caixa ou gaveta onde possam entrar em curto-circuito ou ser curto-circuitadas por outros objetos metálicos.
- Não submeta as baterias a choques mecânicos.
- Tanto as baterias como as pilhas podem apresentar fugas em condições extremas. No caso de uma fuga de bateria, não permita que o líquido entre em contacto com a pele ou os olhos.
- Se o líquido entrar em contacto com a pele, lave-se imediatamente com água e sabão. Se o líquido entrar em contacto com os olhos, lave imediatamente com água abundante durante no mínimo 10 minutos e procure assistência médica. Utilize luvas para manipular a bateria e deite-a fora imediatamente de acordo com a normativa local.

- Não utilize outro carregador que não seja o fornecido especificamente para utilização com este aparelho.
- Observe as marcações positivas (+) e negativas (-) na bateria e assegure-se de que são utilizadas corretamente.
- Não utilize quaisquer baterias que não tenham sido concebidas para utilização com o aparelho.
- Não use pilhas/baterias de fabrico, capacidade, tamanho ou tipo diferentes dentro do aparelho.
- A utilização da bateria pelas crianças deve ser supervisionada.
- Em caso de ingestão, consulte imediatamente um médico.
- Compre sempre a bateria recomendada pelo fabricante do aparelho.
- Mantenha a bateria limpa e seca.
- Limpe os terminais da bateria com um pano limpo e seco se ficarem sujos.
- A bateria secundária deve ser carregada antes de ser utilizada. Utilize sempre o carregador adequado e consultar as instruções do fabricante ou o manual do equipamento para obter instruções de carregamento adequadas.
- Não deixe uma bateria em carregamento prolongado quando não estiver a ser utilizada.
- Após longos períodos de armazenamento, pode ser necessário carregar e descarregar as baterias várias vezes para obter o máximo desempenho.
- Guarde a documentação original do aparelho para referência futura.
- Utilize a bateria apenas para o fim a que se destina.
- Sempre que possível, remova a bateria quando não estiver a ser utilizada.
- Elimine corretamente a bateria.

VEILIGHEIDSINSTRUCTIES

Lees de volgende instructies aandachtig voordat u het product gebruikt. Bewaar deze handleiding voor toekomstig(e) gebruik of gebruikers.

- Volg aandachtig de voorschriften wanneer u dit apparaat gebruikt.
- Dit apparaat kan worden gebruikt door kinderen vanaf 8 jaar en personen met verminderde lichamelijke, zintuiglijke of geestelijke vermogens of met gebrek aan ervaring en kennis, indien zij onder toezicht staan of instructies hebben gekregen over het veilig gebruik van het apparaat en de gevaren ervan begrijpen. Kinderen mogen niet met het apparaat spelen.
- Reiniging en onderhoud door de gebruiker mogen niet zonder toezicht door kinderen worden uitgevoerd.
- Dit apparaat is uitsluitend bestemd voor huishoudelijk gebruik en is niet bestemd voor gebruik in bars, restaurants, boerderijen, hotels, motels en kantoren.
- Steek geen vingers of objecten van welke aard dan ook in de luchtingang.
- Zorg ervoor dat u het apparaat op een stabiel en vlak oppervlak plaatst.
- Gebruik het product niet in de nabijheid van een raam, regen zou kortsluiting kunnen veroorzaken.
- Zorg ervoor dat de netspanning overeenkomt met de op de productmarkering aangegeven spanning en dat de stekker geaard is.
- Raak de ventilatorbladen niet aan en probeer ze niet te verwijderen terwijl ze in gebruik zijn.
- Dompel de kabel, stekker of vaste onderdelen van het product niet in water of andere vloeistoffen. Stel de elektrische verbindingen niet bloot aan water. Zorg dat uw handen volledig droog zijn voordat u de stekker aanraakt of het apparaat inschakelt.

- Als het apparaat per ongeluk in water valt, trek dan onmiddellijk de stekker eruit. Raak het water niet aan!
- Inspecteer de kabel regelmatig op zichtbare schade. Als de kabel beschadigd is, moet hij worden hersteld door de Technische Dienst van Cecotec om elk gevaar te vermijden.
- Trek niet aan de kabel van het apparaat om het te verplaatsen. Gebruik de kabel niet als handgreep. Forceer de kabel niet in hoeken of tegen scherpe randen. Zet het product niet op de voedingskabel. Bewaar afstand tussen de kabel en hete oppervlakken.
- Gebruik het apparaat niet als de kabel, de stekker of het frame beschadigd zijn, niet correct werken of als ze gevallen zijn.
- Houd het product buiten het bereik van warmtebronnen.
- Houd uw haar, kleding, vingers en andere lichaamsdelen buiten het bereik van de openingen en de bewegende onderdelen van het apparaat.
- Laat het apparaat niet onbeheerd achter terwijl het aan het werken is. Trek de stekker uit het stopcontact als u klaar bent met het gebruiken van het apparaat of als u de kamer verlaat.
- Probeer het apparaat niet zelf te repareren. Neem contact op met de Technische Dienst van Cecotec.
- Schakel het apparaat uit en trek de stekker uit het stopcontact als het niet in gebruik is, als u het van de ene plek naar de andere verplaatst of voordat u onderdelen installeert of verwijdert. Rol de kabel veilig op om het risico op struikelen te verlagen.
- Zet het apparaat niet in de buurt van gordijnen of andere objecten die erin verstrikt kunnen raken.
- Plaats de kabel niet onder een tapijt en bedek hem niet, leg de kabel in een open ruimte en waar er niet over gestruikeld kan worden.

- Gebruik de ventilator in een grote ruimte. Als de ventilator aan staat, dan mag de ruimte tussen de muur en het apparaat niet minder zijn dan 20 cm, om een goede luchtcirculatie te verzekeren.
- Houdt het apparaat en het snoer buiten het bereik van kinderen onder de 8 jaar.

Instructies voor de accu

- Niet-oplaadbare accu's mogen niet worden opgeladen.
- Laat kinderen de batterij niet vervangen zonder toezicht van een volwassene.
- Demonteer, open of vernietig de batterij niet.
- Houd de batterij buiten het bereik van kinderen. Als een batterij wordt ingeslikt, moet onmiddellijk medische hulp worden ingeroepen.
- Stel de batterij niet bloot aan hitte of vuur. Vermijd opslag in direct zonlicht.
- Sluit geen element of batterij kort. Bewaar batterijen niet op een slordige manier in een doos of lade waar ze elkaar kunnen kortsluiten of kortgesloten kunnen worden door andere metalen voorwerpen.
- Stel de batterij niet bloot aan mechanische schokken.
- Zowel batterijen als accu's kunnen onder extreme omstandigheden lekken. In geval van een cel-lek, mag de vloeistof niet in contact komen met de huid of de ogen.
- Indien de vloeistof van een accu in contact komt met uw huid, spoel dan uw huid onmiddellijk met water en zeep. Als de vloeistof in contact komt met uw ogen, spoel dan onmiddellijk uw ogen grondig met schoon water voor minstens 10 minuten en zoek medische hulp. Gebruik handschoenen om de accu of batterij vast te pakken en gooi hem onmiddellijk weg in overeenkomst met de lokale wetgeving.

- Gebruik geen andere lader dan de lader die speciaal voor gebruik met de apparatuur is geleverd.
- Let op de positieve (+) en negatieve (-) markeringen op de cel, batterij en apparatuur en zorg ervoor dat ze correct worden gebruikt.
- Gebruik geen cel of batterij die niet is ontworpen voor gebruik met dit apparaat.
- Gebruik geen batterijen van verschillende fabricage, capaciteit, grootte of type door elkaar.
- Het gebruik van de batterij door kinderen moet onder toezicht staan.
- Raadpleeg onmiddellijk een arts als een batterij wordt ingeslikt.
- Koop altijd de batterij die door de fabrikant van het apparaat wordt aanbevolen voor het apparaat.
- Houd de batterij schoon en droog.
- Veeg de accupolen schoon met een schone, droge doek als ze vuil zijn.
- De secundaire batterij moet worden opgeladen voor gebruik. Gebruik altijd de juiste oplader en raadpleeg de instructies van de fabrikant of de handleiding van de apparatuur voor de juiste oplaadinstructies.
- Laat een batterij niet langdurig opladen wanneer deze niet wordt gebruikt.
- Na langdurige opslag kan het nodig zijn om de batterij of accu's meerdere keren op te laden en te ontladen om maximale prestaties te verkrijgen.
- Bewaar de originele productdocumentatie voor toekomstig gebruik.
- Gebruik de batterij alleen waar deze voor bedoeld is.
- Verwijder indien mogelijk de batterij uit het apparaat als het niet in gebruik is.
- Gooi de accu op de juiste manier weg.

INSTRUKCJE BEZPIECZEŃSTWA

Przed użyciem produktu należy uważnie przeczytać poniższe instrukcje. Zachowaj tę instrukcję do wykorzystania w przyszłości lub dla nowych użytkowników.

- Podczas korzystania z produktu należy dokładnie przestrzegać instrukcji bezpieczeństwa.
- To urządzenie może być używane przez dzieci w wieku 8 lat i starsze oraz osoby o ograniczonych zdolnościach fizycznych, sensorycznych lub umysłowych lub bez doświadczenia i wiedzy, jeśli znajdują się pod nadzorem lub zostały poinstruowane w zakresie korzystania z urządzenia w bezpieczny sposób i rozumieją związane z tym zagrożenia. Dzieci nie mogą bawić się urządzeniem.
- Czyszczenie i konserwacja nie mogą być wykonywane przez dzieci bez nadzoru.
- To urządzenie przeznaczone jest wyłącznie do użytku domowego i nie nadaje się do użytku w barach, restauracjach, gospodarstwach rolnych, hotelach, motelach i biurach.
- Nie wkładaj palców ani żadnych przedmiotów do wylotu powietrza.
- Upewnij się, że wentylator jest ustawiony na płaskiej, stabilnej powierzchni.
- Nie używaj produktu w pobliżu okna, ponieważ deszcz może spowodować zwarcie.
- Upewnij się, że napięcie sieciowe jest zgodne z napięciem podanym na oznaczeniu produktu i że wtyczka jest uziemiona.
- Nie dotykaj łopatek ani nie próbuj ich wyjmować podczas pracy urządzenia.
- Nie zanurzaj przewodu, wtyczki ani żadnej innej nieodłącznej części produktu w wodzie lub innej cieczy. Nie wystawiaj połączeń elektrycznych na działanie wody. Przed

dotknięciem wtyczki lub włączeniem produktu upewnij się, że twoje ręce są całkowicie suche.

- Jeśli produkt przypadkowo wpadnie do wody, natychmiast odłącz go od sieci. Nie dotykaj wody!
- Regularnie należy sprawdzać przewód zasilający pod względem widocznych uszkodzeń. Jeśli przewód jest uszkodzony, musi zostać naprawiony przez oficjalny Serwis Pomocy Technicznej Cecotec, aby uniknąć wszelkiego rodzaju niebezpieczeństw.
- Nie przenoś produktu ciągnąc go za przewód zasilający. Nie używaj przewodu jako uchwytu. Nie dociskaj na siłę przewodu o ostre rogi lub krawędzie. Nie przeciągaj produktu po przewodzie zasilającym. Trzymaj przewód z dala od gorących powierzchni.
- Nie używaj produktu, jeśli przewód, wtyczka lub struktura są uszkodzone, działają nieprawidłowo lub zostały upuszczone.
- Produkt należy trzymać z dala od źródeł ciepła.
- Włosa, odzież, palce i inne części ciała należy trzymać z dala od otworów i ruchomych części produktu.
- Nie pozostawiaj produktu bez nadzoru podczas użytkowania. Po zakończeniu używania lub po wyjściu z pomieszczenia odłącz urządzenie od źródła zasilania.
- Nie próbuj samodzielnie naprawiać produktu. Skontaktuj się z oficjalnym Serwisem Pomocy Technicznej Cecotec.
- Wyłącz urządzenie i odłącz je od gniazdka elektrycznego, gdy nie jest używane, podczas przenoszenia go z miejsca na miejsce lub przed montażem lub demontażem części. Aby uniknąć ryzyka potknięcia się, należy bezpiecznie zwinąć przewód.
- Upewnij się, że wentylator nie jest umieszczony w pobliżu zastan lub innych przedmiotów, które mogą się w niego wplątać.

- Nie umieszczaj przewodu pod wykładziną ani nie przykrywaj go, umieść go w miejscu wolnym od przeszkód i tak, aby nie można było się o niego potknąć.
- Używaj wentylatora w dużym pomieszczeniu. Podczas pracy odległość od ściany nie powinna być mniejsza niż 20 cm, aby zapewnić odpowiednią cyrkulację powietrza.
- Przechowuj urządzenie i jego przewód poza zasięgiem dzieci poniżej 8 roku życia.

Instrukcje dotyczące baterii

- Nie należy ładować baterii jednorazowych.
- Nie pozwalaj dzieciom wymieniać baterii bez nadzoru osoby dorosłej.
- Nie demontuj, nie otwieraj ani nie niszczyć baterii.
- Baterię należy przechowywać poza zasięgiem dzieci. W przypadku połknięcia baterii należy szybko zwrócić się o pomoc medyczną.
- Nie wystawiaj baterii na działanie ciepła lub ognia. Unikaj przechowywania baterii w bezpośrednim świetle słonecznym.
- Nie doprowadzaj do zwarcia elementu ani baterii. Nie przechowuj ogniw ani baterii w sposób nieuporządkowany w pudełku lub szufladzie, gdzie mogą się wzajemnie doprowadzić do zwarcia lub może dojść do ich zwarcia za pomocą innych metalowych przedmiotów.
- Nie narażaj baterii na uderzenia mechaniczne.
- Ogniwa jak i baterie mogą wyciec w ekstremalnych warunkach. W przypadku wycieku, nie dopuść do kontaktu płynu ze skórą lub oczami.
- Jeśli płyn wejdzie w kontakt ze skórą, natychmiast przemyj ją mydłem i wodą. Jeśli płyn dostanie się do oczu, należy je natychmiast przepłukać dużą ilością czystej wody przez

co najmniej 10 minut i zasięgnąć porady lekarza. Podczas obchodzenia się z baterią lub ogniwem należy nosić rękawice i natychmiast zutylizować ją zgodnie z lokalnymi przepisami.

- Nie należy używać ładowarki innej niż ta dostarczona specjalnie do użytku z urządzeniem.
- Zwróć uwagę na oznaczenia dodatnie (+) i ujemne (-) na ogniwie, baterii i urządzeniu, i upewnij się, że są one używane prawidłowo.
- Nie używaj ogniw ani akumulatorów, które nie są przeznaczone do użytku z tym urządzeniem.
- Nie używaj baterii różnych marek, pojemności, rozmiarów lub typów w jednym urządzeniu.
- Korzystanie z baterii przez dzieci powinno być nadzorowane.
- W przypadku potknięcia baterii należy natychmiast zwrócić się o pomoc lekarską.
- Należy zawsze kupować baterię zalecaną przez producenta urządzenia.
- Utrzymuj baterię czystą i suchą.
- Wytrzyj styki baterii czystą, suchą ściereczką, jeśli się zabrudzą.
- Baterię dodatkową należy naładować przed użyciem. Zawsze używaj właściwej ładowarki i zapoznaj się z instrukcjami producenta lub instrukcją obsługi urządzenia, aby uzyskać instrukcje prawidłowego ładowania.
- Nie należy pozostawiać baterii na długotrwałym ładowaniu, gdy nie jest używana.
- Po długim okresie przechowywania może być konieczne kilkukrotne naładowanie i rozładowanie ogniw lub baterii w celu uzyskania maksymalnej wydajności.
- Zachowaj oryginalną dokumentację produktu do wykorzystania w przyszłości.

- Używaj baterii tylko zgodnie z jej przeznaczeniem.
- Jeśli to możliwe, wyjmij baterię z urządzenia, gdy nie jest używane.
- Zutylizuj baterię w odpowiedni sposób.

BEZPEČNOSTNÍ POKYNY

Přečtěte si pozorně následující pokyny před použitím výrobku. Uchovejte tento návod pro budoucí použití nebo pro nové uživatele.

- Pečlivě dodržujte tyto bezpečnostní pokyny při používání výrobku.
- Tento spotřebič mohou používat děti od 8 let a starší a osoby se sníženými fyzickými, smyslovými nebo duševními schopnostmi nebo s nedostatkem zkušeností a znalostí, pokud jsou pod dohledem nebo byly poučeny o bezpečném používání spotřebiče a rozumí souvisejícím nebezpečím. Děti si se spotřebičem nesmí hrát.
- Čištění a údržbu, kterou má provádět uživatel, nesmí provádět děti bez dozoru.
- Tento spotřebič je určen pouze pro domácí použití a je vyloučen z použití v barech, restauracích, farmách, hotelech, motelech a kancelářích.
- Nevkládejte prsty ani žádné předměty do výstupu vzduchu.
- Ujistěte se, že ventilátor je umístěn na rovném a stabilním povrchu.
- Nepoužívejte přístroj v blízkosti oken, déšť by mohl způsobit elektrický zkrat.
- Ujistěte se, že napětí v síti odpovídá napětí uvedenému na označení produktu a že zástrčka je uzemněná.
- Nedotýkejte se lopatek ani se je nepokoušejte vyjmout během provozu.
- Neponořujte kabel, zástrčku ani žádnou jinou pevnou část

výrobku do vody nebo jiné kapaliny. Nevystavujte elektrické spoje vodě. Ujistěte se, že máte naprosto suché ruce, než se dotknete zásuvky nebo přístroje.

- Pokud výrobek náhodně spadne do vody, okamžitě jej odpojte. Nedotýkejte se vody!
- Pravidelně kontrolujte, zda napájecí kabel není viditelně poškozen. Pokud je kabel poškozen, musí být opraven Oficiální technickou asistenční službou společnosti Cecotec, aby se zabránilo jakémukoli nebezpečí.
- Nepřenášejte spotřebič ani jej netahejte za napájecí kabel. Nepoužívejte kabel jako rukojeť. Nenapínejte kabel o ostré rohy nebo hrany. Nepřejíždějte s výrobkem přes napájecí kabel. Udržujte kabel mimo dosah horkých povrchů.
- Nepoužívejte výrobek, pokud je kabel, zástrčka nebo konstrukce poškozená, nefunguje správně nebo spadla.
- Udržujte přístroj v bezpečné vzdálenosti od zdrojů tepla.
- Udržujte vlasy, oděv, prsty a jiné části těla mimo dosah otvorů a pohyblivých částí výrobku.
- Nenechávejte přístroj během fungování bez dozoru. Odpojte ho od napájení, jakmile ho přestanete používat nebo když opustíte místnost.
- Nepokoušejte se výrobek opravovat sami. Kontaktujte Oficiální technickou asistenční službu společnosti Cecotec.
- Vypněte a odpojte spotřebič od elektrické sítě, pokud ho nepoužíváte, pokud ho přenášíte z jednoho místa na druhé nebo před montáží či demontáží dílů. Pro zabránění nebezpečí zakopnutí kabel řádně naviňte.
- Ujistěte se, že ventilátor není umístěn v blízkosti záclon nebo jiných předmětů, které by se do něj mohly zamotat.
- Neumísťujte kabel pod koberec ani ho nezakrývejte, umístěte ho na volné místo bez překážek, kde o něj nelze zakopnout.
- Používejte ventilátor ve velkém prostoru. Když je v provozu,

neměla by být vzdálenost od stěny menší než 20 cm, aby byla zajištěna správná cirkulace vzduchu.

- Udržujte přístroj a jeho kabel z dosahu dětí mladších než 8 let.

Pokyny k baterii

- Nenabíjecí baterie se nesmí dobíjet.
- Nedovolte dětem vyměňovat baterii bez dozoru dospělé osoby.
- Nerozebírejte, neotevírejte ani neničte baterie.
- Uchovávejte baterii mimo dosah dětí. V případě spolknutí baterie byste měli rychle vyhledat lékařskou pomoc.
- Nevystavujte baterii horku nebo ohni. Vyhněte se skladování na přímém slunci.
- Nezkratujte články nebo baterii. Neskladujte baterie nepřehledně v krabici nebo zásuvce, kde by mohlo dojít k jejich vzájemnému zkratu nebo ke zkratu jinými kovovými předměty.
- Nevystavujte baterii mechanickým otřesům.
- Baterie i články mohou v extrémních podmínkách vytékat. V případě úniku kapaliny z baterie nedovolte, aby se kapalina dostala do kontaktu s kůží nebo očima.
- Pokud se kapalina dostane do kontaktu s pokožkou, okamžitě ji omyjte vodou a mýdlem. Při vniknutí kapaliny do očí okamžitě vypláchněte oči velkým množstvím čisté vody po dobu nejméně 10 minut a vyhledejte lékařskou pomoc. Použijte rukavice při manipulaci s baterií nebo akumulátorem a neprodleně je zlikvidujte v souladu s místními předpisy.
- Nepoužívejte jinou nabíječku než tu, která je speciálně dodaná pro použití s tímto zařízením.
- Dbejte na kladné (+) a záporné (-) označení na článku, baterii a zařízení a zajistěte jejich správné používání.

- Nepoužívejte žádné články nebo baterie, které nejsou určeny pro použití se zařízením.
- Nekombinujte baterie různých výrobců, kapacit, velikostí nebo typů uvnitř zařízení.
- Používání baterií dětmi by mělo být pod dohledem.
- Okamžitě vyhledejte lékařskou pomoc v případě spolknutí baterie.
- Vždy kupujte baterii doporučenou výrobcem zařízení pro dané zařízení.
- Udržujte baterii čistou a suchou.
- Pokud jsou kontakty baterie znečištěné, otřete je čistým suchým hadříkem.
- Sekundární baterii je třeba před použitím nabít. Vždy používejte správnou nabíječku a dodržujte pokyny výrobce nebo návod k použití zařízení pro oboznámení se s pokyny pro správné nabíjení.
- Nenechávejte baterii dlouho nabíjet, pokud ji nepoužíváte.
- Po dlouhé době skladování může být nutné články nebo baterie několikrát nabít a vybit, aby se dosáhlo maximálního výkonu.
- Uschovejte si originální dokumentaci k výrobku pro budoucí použití.
- Používejte baterii pouze k určenému účelu.
- Kdykoli je to možné, vyjměte baterii ze zařízení, pokud ho nepoužíváte.
- Řádně zlikvidujte baterii.

1. PIEZAS Y COMPONENTES

Figura 1

1. Rejilla
2. Aspas
3. Base
4. Botón de luz
5. Botón de encendido-apagado/velocidad
6. Botón de función oscilación
7. Brazo móvil
8. Puerto de carga

NOTA:

Los gráficos de este manual son representaciones esquemáticas y puede que no coincidan exactamente con los del producto.

2. ANTES DE USAR

- Este aparato presenta un embalaje diseñado para protegerlo durante su transporte. Saque el aparato de su caja y retire todo el material de embalaje. Puede guardar la caja original y otros elementos del embalaje en un lugar seguro para prevenir daños en el aparato si necesita transportarlo en el futuro. Si desea deshacerse del embalaje original, asegúrese de reciclar todos los elementos correctamente.
- Asegúrese de que todas las piezas y componentes están incluidos y en buen estado. Si faltara alguno o no estuviera en buen estado, contacte de forma inmediata con el Servicio de Atención Técnica oficial de Cecotec.

Contenido de la caja

- Ventilador de sobremesa
- Este manual de instrucciones
- Cable de carga tipo C

3. FUNCIONAMIENTO



NOTA: Cargue el ventilador de sobremesa previamente antes de su utilización.

1. Coloque el ventilador sobre una superficie seca, nivelada y resistente.
2. Despliegue el ventilador mediante el brazo móvil y póngalo recto. Figura 2
3. Para encenderlo, pulse una vez el icono  y el ventilador se pondrá en marcha en la velocidad más baja.

ESPAÑOL

4. Si desea ajustar la velocidad, pulse de nuevo el botón . Cada vez que lo pulse, aumentará la velocidad un nivel. Este ventilador dispone de 4 velocidades.

NOTA: Si lo pulsa de nuevo tras la velocidad más alta, el ventilador se apagará.

5. Para ajustar la intensidad de la luz, pulse el botón . Cuanto más lo pulse, mayor será la intensidad. Hay 3 niveles de intensidad. Si lo pulsa una cuarta vez, la luz se apagará.
6. Si pulsa el botón , activará la función de oscilación. Si lo pulsa una vez, el ventilador oscilará 90°; si lo pulsa una segunda vez, el ventilador oscilará 360°. Si lo pulsa una tercera vez, desactivará la función.

Carga del ventilador

Para cargar en ventilador conecte el cable de carga tipo C en el puerto de carga que se encuentra en la parte posterior de la base. Se encenderá un indicador luminoso de color rojo. Este se apagará cuando la batería esté totalmente cargada.

Fig. 3

NOTA:

Si lo desea, puede utilizar el colgador que se encuentra bajo la base del ventilador para colgarlo.

Fig. 4

ADVERTENCIA

El producto lleva incorporada una batería de polímero de litio no extraíble. No la acerque al fuego ni la sumerja en agua. Existe riesgo de combustión espontánea, por lo que no la exponga al sol ni la deje en un lugar en el que la temperatura sea demasiado alta.

NOTA: Si no utiliza el ventilador durante un largo periodo de tiempo, la batería podría estropearse. Por eso, le recomendamos que la cargue al menos una vez cada tres meses. Cárguela antes de utilizar el ventilador.

4. LIMPIEZA Y MANTENIMIENTO

1. Antes de limpiar el producto, desenchúfelo de la toma de corriente y asegúrese de que el ventilador no está funcionando y de que las aspas están completamente paradas.
2. A continuación, retire la rejilla para limpiar el polvo. Gire la rejilla en el sentido contrario al de las agujas del reloj para retirarla y limpie las aspas. Fig. 5

NOTA: No limpie la unidad principal del ventilador con agua, simplemente utilice un paño seco.

3. Una vez haya terminado y las aspas estén completamente secas, vuelva a montar la rejilla en su lugar.

ADVERTENCIA

- No acerque el ventilador al fuego ni lo exponga a altas temperaturas.
- No moje el ventilador.
- Cuando limpie el ventilador, no lo coloque bajo del grifo. Limpie la superficie con un paño suave.
- No cuelgue el ventilador en ganchos que puedan caerse fácilmente.
- No deje que los menores de 8 años utilicen este aparato sin supervisión.

5. RESOLUCIÓN DE PROBLEMAS

Problema	Posible Causa	Posible Solución
El ventilador no se enciende	1. Batería descargada.	1. Cargue la batería antes de su uso.
	2. Conexión suelta o defectuosa.	2. Verificar y ajustar las conexiones.
	3. Botón de encendido/ apagado defectuoso.	3. Reemplace el botón si es necesario.
El ventilador no gira	1. Obstrucción en las aspas.	1. Retire cualquier obstrucción.
	2. Motor defectuoso.	2. Reemplace el motor si es necesario.
El ventilador hace ruido	1. Aspas dobladas o desequilibradas.	1. Enderece o reemplazar las aspas según sea necesario.
	2. Cojinete del motor desgastado.	2. Lubrique o reemplace el cojinete del motor.
El ventilador funciona débilmente	1. Batería descargada.	1. Cargue completamente la batería.
	2. Aspas sucias.	2. Limpie las aspas.

El ventilador se apaga	1. Batería agotada.	1. Cargue la batería o reemplácela si es necesario poniéndose en contacto con el Servicio de Atención Técnica de Cecotec.
	2. Sobrecalentamiento.	2. Deje que el ventilador se enfríe antes de volver a encenderlo.
	3. Problemas eléctricos.	3. Verifique la conexión eléctrica.
El ventilador funciona débilmente	1. Batería descargada.	1. Cargue completamente la batería.

6. ESPECIFICACIONES TÉCNICAS

Referencia del producto: 08355

Producto: EnergySilence 8000 Portable Light Desk

Adaptador de entrada: 220 V

Frecuencia: 50 Hz

Adaptador de salida: 5V $\overline{\text{---}}$ /2A

Entrada: 5V $\overline{\text{---}}$ /2A

Potencia: 10 W

Las especificaciones técnicas pueden cambiar sin notificación previa para mejorar la calidad del producto.

Fabricado en China | Diseñado en España

7. RECICLAJE DE APARATOS ELÉCTRICOS Y ELECTRÓNICOS



Este símbolo indica que, de acuerdo con las normativas aplicables, el producto y/o la batería deberán desecharse de manera independiente de los residuos domésticos. Cuando este producto alcance el final de su vida útil, deberás extraer las pilas/baterías/acumuladores y llevarlo a un punto de recogida designado por las autoridades locales.

Para obtener información detallada acerca de la forma más adecuada de desechar sus aparatos eléctricos y electrónicos y/o las correspondientes baterías, el consumidor deberá contactar con las autoridades locales. El cumplimiento de las pautas anteriores ayudará a proteger el medio ambiente.

8. GARANTÍA Y SAT

Cecotec responderá ante el usuario o consumidor final de cualquier falta de conformidad que exista en el momento de la entrega del producto en los términos, condiciones y plazos que establece la normativa aplicable.

Se recomienda que las reparaciones se efectúen por personal especializado.

Si detecta una incidencia con el producto o tiene alguna consulta, póngase en contacto con el Servicio de Asistencia Técnica oficial de Cecotec a través del número de teléfono +34 96 321 07 28.

9. COPYRIGHT

Los derechos de propiedad intelectual sobre los textos de este manual pertenecen a CECOTEC INNOVACIONES, S.L. Quedan reservados todos los derechos. El contenido de esta publicación no podrá, ni en parte ni en su totalidad, reproducirse, almacenarse en un sistema de recuperación, transmitirse o distribuirse por ningún medio (electrónico, mecánico, fotocopia, grabación o similar) sin la previa autorización de CECOTEC INNOVACIONES, S.L.

1. PARTS AND COMPONENTS

Fig. 1

1. Grille
2. Blades
3. Base
4. Light button
5. Power/speed button
6. Oscillation button
7. Folding arm
8. Charging port

NOTE:

The graphics in this manual are schematic representations and may not exactly match the device.

2. BEFORE USE

- This appliance is packaged in a way as to protect it during transport. Take the device out of its box and remove all packaging materials. You can keep the original box and other packaging elements in a safe place. This will help you prevent damage to the device when transporting it in the future. In case the original packaging is disposed of, make sure all packaging materials are recycled accordingly.
- Make sure all parts and components are included and in good conditions. If there is any piece missing or in bad conditions, contact the official Cecotec Technical Support Service immediately.

Box content

- Desktop fan
- Instruction manual
- Type C charging cable



3. OPERATION

NOTE: charge the desktop fan before use.

1. Place the fan on a dry, level, and hard surface.
2. Unfold the fan using its folding arm and set it straight. Fig. 2
3. Press the  button once to switch on the fan. The fan will start at the lowest speed.

- If you want to adjust the speed, press the  button again. Each press increases the speed by one level. The fan has 4 speeds.

NOTE: if you press the button again after the highest speed, the fan will switch off.

- To adjust the light intensity, press the  button. The more you press it, the higher the intensity. There are 3 intensity levels. If you press it a 4th time, the light will switch off.
- Press the  button to activate the oscillation function. If you press the button once, the fan will oscillate 90°, if you press it a second time, the fan will oscillate 360°. Pressing it a third time deactivates the function.

Charging the fan

To charge the fan, plug the Type-C charging cable into the charging port at the back of the base. A red indicator light will light up. This indicator will switch off when the battery is fully charged.
Fig. 3

NOTE:

If you wish, you can use the hanger under the base of the fan to hang it up.

Fig. 4

WARNING

The appliance is equipped with a built-in, non-removable lithium polymer battery. Do not place near fire or immerse in water. There is a risk of spontaneous combustion, so do not expose it to the sun or leave it in a place where the temperature is too high.

NOTE: if the fan is not used for a long period of time, the battery may be damaged. We therefore recommend that you charge it at least once every three months. Charge the fan before use.

4. CLEANING AND MAINTENANCE

- Before cleaning the appliance, unplug it from the power socket and make sure that the fan is not running and that the blades are completely stopped.
- Then, remove the grille to clean the dust. Turn the grille counterclockwise to remove it and then clean the blades. Fig. 5

NOTE: do not clean the main fan unit with water, simply use a dry cloth.

- Once you have finished and the blades are completely dry, reassemble the grille in place.

WARNING

- Do not bring the fan close to fire or expose it to high temperatures.
- Do not get the fan wet.

ENGLISH

- When cleaning the fan, do not place it under the tap. Wipe the surface with a soft cloth.
- Do not hang the fan on hooks that can easily fall off.
- Do not allow children under 8 years of age to use this appliance without supervision.

5. TROUBLESHOOTING

Problem	Possible cause	Possible solution
The fan does not switch on	1. Discharged battery.	1. Charge the battery before use.
	2. Loose or faulty connection.	2. Check and adjust connections.
	3. Faulty power button.	3. Replace the button if necessary. To do so, contact the official Cecotec Technical Support Service.
The fan does not rotate	1. Obstruction in the blades.	1. Remove any obstructions.
	2. Defective motor.	2. Replace the motor if necessary.
The fan is noisy	1. Bent or unbalanced blades.	1. Straighten or replace blades as necessary.
	2. Worn motor bearing.	2. Lubricate or replace the motor bearing.
Fan operates weakly	1. Discharged battery.	1. Charge the battery fully.
	2. Dirty blades.	2. Clean the blades.

The fan switches off	1. Dead battery.	1. Charge the battery or replace it, if necessary, by contacting the official Cecotec Technical Support Service.
	2. Overheating.	2. Allow the fan to cool down before switching it on again.
	3. Electrical problems.	3. Check electrical connection.
Fan operates weakly	1. Discharged battery.	1. Charge the battery fully.

6. TECHNICAL SPECIFICATIONS

Product reference: 08355

Product: EnergySilence 8000 Portable Light Desk

Input adapter: 220 V

Frequency: 50 Hz

Output adapter: 5V $\overline{\text{---}}$ /2A

Input: 5V $\overline{\text{---}}$ /2A

Power: 10 W

Technical specifications may change without prior notification to improve product quality.

Made in China | Designed in Spain

7. DISPOSAL OF OLD ELECTRICAL AND ELECTRONIC APPLIANCES



This symbol indicates that, according to the applicable regulations, the product and/or batteries must be disposed of separately from household waste. When this product reaches the end of its shelf life, you should dispose of the cells/batteries/accumulators and take them to a collection point designated by the local authorities.



For detailed information on the most appropriate way to dispose of electrical and electronic equipment and/or batteries, consumers should contact their local authorities. Compliance with the above guidelines will help protecting

the environment.

8. TECHNICAL SUPPORT AND WARRANTY

Cecotec shall be liable to the end user or consumer for any lack of conformity that exists at the time of delivery of the product under the terms, conditions, and deadlines established by the applicable regulations.

It is recommended that repairs be carried out by qualified personnel.

If at any moment you detect any problem with your product or have any doubt, do not hesitate to contact the official Cecotec Technical Support Service at +34 963 210 728.

9. COPYRIGHT

The intellectual property rights over the texts in this manual belong to CECOTEC INNOVACIONES, S.L. All rights reserved. The contents of this publication may not, in whole or in part, be reproduced, stored in a retrieval system, transmitted, or distributed by any means (electronic, mechanical, photocopying, recording or similar) without the prior authorization of CECOTEC INNOVACIONES, S.L.

1. PIÈCES ET COMPOSANTS

Image 1

1. Grille
2. Pales
3. Base
4. Bouton de la lumière
5. Bouton marche/arrêt/vitesse
6. Bouton de la fonction oscillation
7. Bras mobile
8. Port de charge

NOTE :

Les graphiques de ce manuel sont des représentations schématiques et peuvent ne pas correspondre exactement à ceux du produit.

2. AVANT UTILISATION

- Cet appareil possède un emballage conçu pour le protéger pendant son transport. Sortez l'appareil de sa boîte et retirez tout le matériel qui compose l'emballage. Rangez la boîte d'origine et le reste des éléments provenant de l'emballage dans un endroit sûr pour éviter d'endommager l'appareil si vous devez le transporter à l'avenir. Si vous devez vous défaire de l'emballage d'origine, assurez-vous de recycler tous les éléments correctement.
- Assurez-vous que toutes les pièces et les composants sont inclus et en bon état. S'il manque une pièce, une partie, un accessoire ou que l'appareil ou ses accessoires ne sont pas en bon état, veuillez contacter le Service Après-Vente officiel de Cecotec.

Contenu de la boîte

- Ventilateur de table
- Manuel d'instructions
- Câble de charge type C

3. FONCTIONNEMENT



NOTE : Chargez le ventilateur de table avant de l'utiliser.

1. Placez le ventilateur sur une surface sèche, plane et solide.
2. Dépliez le ventilateur par le bras mobile. Image 2
3. Pour l'allumer, appuyez une fois sur le bouton  et le ventilateur démarrera à la vitesse la plus basse.

FRANÇAIS

4. Si vous souhaitez régler la vitesse, appuyez à nouveau sur le bouton . À chaque fois que vous appuyez sur le bouton, la vitesse augmentera d'un niveau. Ce ventilateur a 4 vitesses :

NOTE : Si vous appuyez à nouveau sur ce bouton après avoir atteint la vitesse maximale, le ventilateur s'éteindra.

5. Pour régler l'intensité de la lumière, appuyez sur le bouton . Plus vous appuyez sur le bouton, plus l'intensité sera élevée. Le ventilateur a 3 niveaux d'intensité. Si vous appuyez sur le bouton une quatrième fois, la lumière s'éteindra.
6. Si vous appuyez sur le bouton , la fonction d'oscillation sera activée. Si vous appuyez sur ce bouton une fois, le ventilateur oscillera à 90° ; si vous appuyez dessus une deuxième fois, le ventilateur oscillera à 360°. En appuyant dessus une troisième fois, la fonction sera désactivée.

Comment charger le ventilateur

Pour charger le ventilateur, branchez le câble de charge de type C dans le port de charge situé à l'arrière de la base. Un indicateur rouge s'allumera. Il s'éteindra lorsque la batterie sera complètement chargée.

Img. 3

NOTE :

Si vous le souhaitez, vous pouvez utiliser le crochet situé sous la base du ventilateur pour le suspendre.

Img. 4

AVERTISSEMENT

L'appareil est équipé d'une batterie au lithium-polymère intégrée et inamovible. Ne le placez pas près du feu et ne l'immergez pas dans l'eau. Il y a un risque de combustion spontanée, il ne faut donc pas l'exposer au soleil ou le laisser dans un endroit où la température est trop élevée.

NOTE : Si vous n'utilisez pas le ventilateur pendant une longue période, la batterie risque d'être endommagée. Il est donc recommandé de le recharger au moins une fois tous les trois mois. Chargez la batterie avant d'utiliser le ventilateur.

4. NETTOYAGE ET ENTRETIEN

1. Avant de nettoyer l'appareil, débranchez-le de la prise de courant et assurez-vous que le ventilateur ne fonctionne pas et que les pales sont complètement arrêtées.
2. Retirez ensuite la grille pour nettoyer la poussière. Tournez la grille dans le sens inverse des aiguilles d'une montre pour la retirer et nettoyer les pales. Img. 5

NOTE : Ne nettoyez pas l'unité principale avec de l'eau, utilisez un chiffon sec.

- Une fois que vous avez terminé et que les pales sont complètement sèches, remettez la grille en place.

AVERTISSEMENT

- N'approchez pas le ventilateur du feu et ne l'exposez pas à des températures élevées.
- Ne mouillez pas le ventilateur.
- Lorsque vous nettoyez le ventilateur, ne le mettez pas sous le robinet. Nettoyez la surface avec un chiffon doux.
- Ne suspendez pas le ventilateur à des crochets qui peuvent facilement se détacher.
- Ne laissez pas les enfants de moins de 8 ans utiliser cet appareil sans surveillance.

5. RÉOLUTION DE PROBLÈMES

Problème	Cause possible	Possible solution
Le ventilateur ne s'allume pas.	1. Batterie déchargée.	1. Chargez la batterie avant de l'utiliser.
	2. Connexion lâche ou défectueuse.	2. Vérifiez et fixez les connexions.
	3. Bouton marche/arrêt défectueux.	3. Contactez le Service Après-Vente officiel de Cecotec.
Les pales du ventilateur ne tournent pas.	1. Obstruction au niveau des pales.	1. Retirez toute obstruction.
	2. Moteur défectueux.	2. Remplacez le moteur si nécessaire.
Le ventilateur fait du bruit.	1. Pales courbées ou asymétriques.	1. Redressez ou remplacez les pales si nécessaire.
	2. Roulement du moteur usé.	2. Lubrifiez ou remplacez le roulement du moteur.
Le ventilateur fonctionne faiblement.	1. Batterie déchargée.	1. Chargez complètement la batterie.
	2. Pales sales.	2. Nettoyez les pales.

Le ventilateur s'éteint.	1. Batterie déchargée.	1. Rechargez la batterie ou remplacez-la si nécessaire en contactant le Service d'Assistance Technique de Cecotec.
	2. Surchauffe.	2. Laissez le ventilateur refroidir avant de le rallumer.
	3. Problème électrique.	3. Vérifiez la connexion électrique.
Le ventilateur fonctionne faiblement.	1. Batterie déchargée.	1. Chargez complètement la batterie.

6. SPÉCIFICATIONS TECHNIQUES

Référence : 08355

Produit : EnergySilence 8000 Portable Light Desk

Adaptateur d'entrée : 220 V

Fréquence : 50 Hz

Adaptateur de sortie : 5V ~~/2A

Entrée : 5V ~~/2A

Puissance : 10 W

Les spécifications techniques peuvent être modifiées sans notification préalable afin d'améliorer la qualité du produit.

Produit fabriqué en Chine | Conçu en Espagne

7. RECYCLAGE DES ÉQUIPEMENTS ÉLECTRIQUES ET ÉLECTRONIQUES



Ce symbole indique que, conformément à la réglementation en vigueur, le produit et/ou la batterie doivent être éliminés séparément des déchets municipaux. Lorsque ce produit atteint la fin de sa vie utile, vous devez retirer les piles ou batteries et les apporter à un point de collecte désigné par les autorités locales.



Pour obtenir des informations détaillées sur la manière la plus adéquate de vous défaire de vos appareils électriques et électroniques et/ou des batteries correspondantes, vous devez contacter les autorités locales. Le respect des lignes directrices susmentionnées contribuera à la protection de l'environnement.

8. GARANTIE ET SAV

Cecotec est responsable envers l'utilisateur final ou le consommateur de tout défaut de conformité existant au moment de la livraison du produit dans les termes, conditions et délais établis par la réglementation applicable.

Il est recommandé que les réparations soient effectuées par du personnel qualifié.

Si vous détectez un incident ou un problème avec le produit, vous devez contacter le Service Après-Vente officiel de Cecotec au +34 9 63 21 07 28.

9. COPYRIGHT

Les droits de propriété intellectuelle des textes de ce manuel appartiennent à CECOTEC INNOVACIONES, S.L. Tous droits réservés. Le contenu de cette publication ne peut être, en totalité ou en partie, reproduit, stocké dans un système de récupération de données, transmis ou distribué par quelque moyen que ce soit (électronique, mécanique, photocopie, enregistrement ou similaire) sans l'autorisation préalable de CECOTEC INNOVACIONES, S.L.

1. TEILE UND KOMPONENTEN

Abbildung 1

1. Gitter
2. Ventilatorflügel
3. Basis
4. Licht-Taste
5. Ein/Aus-/Geschwindigkeitstaste
6. Oszillationsfunktionstaste
7. Beweglicher Arm
8. Ladegerät

HINWEIS:

Die Grafiken in dieser Bedienungsanleitung sind schematische Darstellungen und entsprechen möglicherweise nicht genau dem Gerät.

2. VOR DEM GEBRAUCH

- Dieses Gerät ist so verpackt, dass es während des Transports geschützt bleibt. Nehmen Sie das Gerät aus dem Karton und entfernen Sie das gesamte Verpackungsmaterial. Bewahren Sie die Verpackung an einem sicheren Ort auf, damit das Gerät nicht beschädigt wird, wenn Sie ihn später transportieren müssen. Wenn Sie die Originalverpackung entsorgen möchten, stellen Sie sicher, dass alle Artikel wiederverwerten.
- Prüfen Sie, ob die Lieferung vollständig und in gutem Zustand ist. Wenn die Lieferung fehlt oder nicht in gutem Zustand ist, kontaktieren Sie den technischen Kundendienst von Cecotec.



Vollständiger Inhalt

- Tischventilator
- Diese Bedienungsanleitung
- Typ-C-Ladekabel

3. BEDIENUNG

HINWEIS: Laden Sie den Tischventilator vor dem Gebrauch auf.

1. Stellen Sie den Ventilator auf einen trockenen, ebenen und stabilen Untergrund.
2. Klappen Sie den Ventilator über den beweglichen Arm aus und richten Sie ihn auf. Abbildung 2
3. Um ihn einzuschalten, drücken Sie einmal auf das Symbol  und der Ventilator startet mit der niedrigsten Geschwindigkeit.

4. Wenn Sie die Geschwindigkeit ändern möchten, drücken Sie die Taste erneut . Jeder Druck erhöht die Geschwindigkeit um eine Stufe. Dieser Ventilator hat 4 Geschwindigkeiten. HINWEIS: Wenn Sie die Taste nach Erreichen der höchsten Stufe erneut drücken, schaltet sich der Ventilator aus.
5. Um die Lichtintensität einzustellen, drücken Sie die Taste . Je stärker Sie ihn drücken, desto höher ist die Intensität. Es gibt 3 Stufen der Intensität. Wenn Sie die Taste ein 4. Mal drücken, erlischt das Licht.
6. Durch Drücken der Taste  wird die Oszillationsfunktion aktiviert. Wenn Sie die Taste einmal drücken, schwingt der Ventilator um 90°, wenn Sie die Taste ein zweites Mal drücken, schwingt er um 360°. Durch ein drittes Drücken wird die Funktion deaktiviert.

Gehäuses des Ventilators

Um das Gerät aufzuladen, stecken Sie das Typ-C-Ladekabel in den Ladeanschluss auf der Rückseite der Ladestation. Ein roter Anzeiger leuchtet auf. Es schaltet sich aus, wenn der Akku vollständig geladen ist.

Abb. 3

HINWEIS:

Wenn Sie möchten, können Sie den Aufhänger unter dem Sockel des Ventilators verwenden, um ihn aufzuhängen.

Abb. 4

WARNUNG

Das Produkt ist mit einem eingebauten, nicht herausnehmbaren Lithium-Polymer-Akku ausgestattet. Nicht in die Nähe von Feuer stellen oder in Wasser tauchen. Es besteht die Gefahr der Selbstentzündung, setzen Sie es daher nicht der Sonne aus und lassen Sie es nicht an einem Ort liegen, an dem die Temperatur zu hoch ist.

HINWEIS: Wenn das Gerät über einen längeren Zeitraum nicht benutzt wird, kann die Batterie beschädigt werden. Wir empfehlen Ihnen daher, das Gerät mindestens alle drei Monate aufzuladen. Laden Sie es auf, bevor Sie den Ventilator benutzen.

4. REINIGUNG UND WARTUNG

1. Ziehen Sie vor der Reinigung des Geräts den Netzstecker aus der Steckdose und vergewissern Sie sich, dass das Gebläse nicht läuft und die Flügel vollständig zum Stillstand gekommen sind.
2. Entfernen Sie dann das Gitter, um den Staub zu entfernen. Drehen Sie das Gitter gegen den Uhrzeigersinn, um es zu entfernen und die Lamellen zu reinigen. Abb. 5

DEUTSCH

HINWEIS: Reinigen Sie das Gerät nicht mit Wasser, sondern nur mit einem trockenen Tuch.

3. Wenn Sie fertig sind und die Lamellen vollständig getrocknet sind, setzen Sie das Gitter wieder zusammen.

WARNUNG

- Bringen Sie den Ventilator nicht in die Nähe von Feuer und setzen Sie ihn keinen hohen Temperaturen aus.
- Lassen Sie den Ventilator nicht nass werden.
- Wenn Sie den Ventilator reinigen, halten Sie ihn nicht unter den Wasserhahn. Wischen Sie die Oberfläche mit einem weichen Tuch ab.
- Hängen Sie den Ventilator nicht an Haken auf, die leicht herunterfallen können.
- Erlauben Sie Kindern unter 8 Jahren nicht, dieses Gerät ohne Aufsicht zu benutzen.

5. PROBLEMBEHEBUNG

Problem	Mögliche Ursache	Mögliche Lösung
Der Ventilator schaltet sich nicht ein.	1. Entladene Batterie.	1. Laden Sie den Akku vor dem Gebrauch auf.
	2. Lose oder fehlerhafte Verbindung.	2. Überprüfen Sie die Anschlüsse und ziehen Sie sie fest.
	3. Defekter Wählschalter.	3. Ersetzen Sie den Schalter, falls erforderlich.
Der Ventilator dreht sich nicht	1. Verstopfung in den Schaufeln.	1. Entfernen Sie alle Hindernisse auf den Messern.
	2. Defekter Motor.	2. Ersetzen Sie den Motor, falls erforderlich.
Der Ventilator macht zu viel Lärm	1. Verbogene oder ungewuchtete Klingen.	1. Richten Sie die Klingen nach Bedarf aus oder ersetzen Sie sie.
	2. Verschlissenes Motorlager.	2. Schmieren Sie das Motorlager oder tauschen Sie es aus.

7. RECYCLING VON ELEKTRO- UND ELEKTRONIKGERÄTEN



Dieses Symbol weist darauf hin, dass das Produkt und/oder der Akku gemäß den geltenden Vorschriften getrennt vom Hausmüll entsorgt werden muss. Wenn dieses Produkt das Ende seiner Nutzungsdauer erreicht hat, sollten Sie die Batterien/Akkus entfernen und es zu einer von den örtlichen Behörden bestimmten Sammelstelle bringen.



Ausführliche Informationen über die ordnungsgemäße Entsorgung von Elektro- und Elektronikgeräten und/oder Batterien erhalten Verbraucher bei ihren örtlichen Behörden. Die Einhaltung der oben genannten Leitlinien trägt

zum Schutz der Umwelt bei.

8. GARANTIE UND KUNDENDIENST

Cecotec haftet gegenüber dem Endnutzer oder Verbraucher für jegliche Konformitätsmängel, die zum Zeitpunkt der Lieferung des Produkts bestehen, gemäß den in den geltenden Vorschriften festgelegten Bedingungen und Fristen.

Es wird empfohlen, dass Reparaturen von qualifiziertem Personal durchgeführt werden.

Sollte unerwartet eine Störung auftreten oder haben Sie Fragen über Ihrem Produkt, können Sie sich mit dem Kundendienst in Verbindung setzen über die Telefonnummer: +34 96 321 07 28.

9. COPYRIGHT

Die geistigen Eigentumsrechte an den Texten in dieser Bedienungsanleitung liegen bei CECOTEC INNOVACIONES, S.L. Alle Rechte vorbehalten. Der Inhalt dieser Veröffentlichung darf ohne vorherige Genehmigung von CECOTEC INNOVACIONES, S.L. weder ganz noch teilweise vervielfältigt, in einem Wiederherstellungssystem gespeichert, übertragen oder verbreitet werden (elektronisch, mechanisch, Fotokopie, Aufzeichnung oder ähnliches).

1. PARTI E COMPONENTI

Figura 1

1. Rastrelliera
2. Pale
3. Base
4. Tasto dei fanali (LIGHT)
5. Tasto di accensione-spegnimento/velocità
6. Tasto della funzione di oscillazione
7. Braccio mobile
8. Porta di ricarica

NOTA BENE:

Le immagini di questo manuale sono rappresentazioni schematiche e potrebbero non corrispondere esattamente all'apparecchio.

2. PRIMA DELL'USO

- Questo apparecchio ha un imballaggio progettato per proteggerlo durante il trasporto. Estrarre l'apparecchio dalla scatola e rimuovere tutto il materiale presente nell'imballaggio. Conservare la scatola originale e gli altri elementi in un luogo sicuro per prevenire danni all'apparecchio in caso di necessità di trasportarlo in futuro. Se si desidera smaltire l'imballaggio originale, assicurarsi di riciclare tutti gli elementi in modo appropriato.
- Verificare che tutte le parti e i componenti siano inclusi e in buono stato. Se uno di essi mancasse o non fosse in buone condizioni, contattare immediatamente il Servizio di Assistenza Tecnica ufficiale di Cecotec.

Contenuto della scatola



- Ventilatore da tavolo
- Il presente manuale di istruzioni
- Cavo di ricarica di tipo C

3. FUNZIONAMENTO

NOTA BENE: Prima dell'uso, il ventilatore da tavolo deve essere precaricato.

1. Collocare il ventilatore su di una superficie asciutta, piana e robusta.
2. Dispiegare il ventilatore attraverso il braccio mobile e metterlo in posizione diritta. Figura 2
3. Per accenderlo, premere una volta il tasto  e il ventilatore si avvierà alla velocità più bassa.

ITALIANO

4. Se si desidera regolare la velocità, premere nuovamente il tasto . Ogni pressione aumenta la velocità di un livello. Questo ventilatore ha 4 velocità:
NOTA BENE: Se si preme nuovamente dopo la velocità massima, il ventilatore si spegne.
5. Per regolare l'intensità della luce, premere il tasto . Più si preme, maggiore è l'intensità. Il ventilatore ha 3 livelli di intensità. Se si preme una quarta volta, la luce si spegne.
6. Premendo il tasto  si attiva la funzione di oscillazione. Se si preme una volta, il ventilatore oscilla di 90°; se si preme una seconda volta, il ventilatore oscilla di 360°. Premendolo una terza volta si disattiva la funzione.

Carico del ventilatore

Per caricare il ventilatore, collegare il cavo di ricarica Type-C alla porta di ricarica sul retro del supporto. Si accende un indicatore rosso. Questo indicatore si spegne quando la batteria è completamente carica.

Fig. 3

NOTA BENE:

Se lo si desidera, è possibile utilizzare la gruccia sotto la base del ventilatore per appenderlo.

Fig. 4

ATTENZIONE

Il prodotto è dotato di una batteria integrata ai polimeri di litio non rimovibile. Non collocare vicino al fuoco e non immergere in acqua. Esiste il rischio di combustione spontanea, quindi non esporlo al sole o lasciarlo in un luogo a temperatura troppo elevata.

NOTA BENE: Se il ventilatore non viene utilizzato per un lungo periodo di tempo, la batteria potrebbe danneggiarsi. Pertanto, si consiglia di caricarla almeno una volta ogni tre mesi. Caricare la batteria prima di utilizzare il ventilatore.

4. PULIZIA E MANUTENZIONE

1. Prima di pulire l'apparecchio, scollegarlo dalla presa di corrente e assicurarsi che il ventilatore non sia in funzione e che le pale siano completamente ferme.
2. Rimuovere la griglia per pulire la polvere. Ruotare la griglia in senso antiorario per rimuoverla e pulire le pale. Fig. 5

NOTA BENE: Non pulire l'unità principale con acqua, ma semplicemente con un panno asciutto.

3. Una volta terminato e una volta che le pale sono completamente asciutte, rimontare la griglia in posizione.

ATTENZIONE

- Non avvicinare il ventilatore al fuoco e non esporlo a temperature elevate.
- Non immergere il ventilatore in acqua.
- Quando si pulisce il ventilatore, non metterlo sotto il rubinetto. Pulire la superficie con un panno morbido.
- Non appendere il ventilatore a ganci che possono cadere facilmente.
- Non permettere ai bambini di età inferiore ai 8 anni di utilizzare questo apparecchio senza supervisione.

5. RISOLUZIONE DEI PROBLEMI

Problema	Possibile causa	Possibile soluzione
Il ventilatore non si accende.	1. Batteria scarica.	1. Caricare la batteria prima dell'uso.
	2. Connessione allentata o difettosa.	2. Controllare e fissare le connessioni.
	3. Tasto di accensione/ spegnimento difettoso.	3. Contattare il Servizio di Assistenza Tecnica ufficiale di Cecotec.
Le pale del ventilatore non ruotano.	1. Ostruzione delle pale.	1. Rimuovere eventuali ostruzioni.
	2. Motore difettoso.	2. Se necessario, sostituire il motore.
Il ventilatore è rumoroso.	1. Pale incurvate o irregolari.	1. Raddrizzare o sostituire le pale, se necessario.
	2. Cuscinetto del motore usurato.	2. Lubrificare o sostituire il cuscinetto del motore.
Il ventilatore funziona debolmente.	1. Batteria scarica.	1. Caricare completamente la batteria.
	2. Pale sporche.	2. Pulire le pale.

Il ventilatore si spegne.	1. Batteria scarica.	1. Caricare la batteria o sostituirla, se necessario, contattando il Servizio di Assistenza Tecnica di Cecotec.
	2. Surriscaldamento.	2. Lasciare raffreddare il ventilatore prima di riaccenderlo.
	3. Problemi elettrici.	3. Controllare la connessione elettrica.
Il ventilatore funziona debolmente.	1. Batteria scarica.	1. Caricare completamente la batteria.

6. SPECIFICHE TECNICHE

Codice prodotto: 08355

Prodotto: EnergySilence 8000 Portable Light Desk

Adattatore di ingresso: 220 V

Frequenza: 50 Hz

Adattatore di uscita: 5V ---/2A

Input: 5V ---/2A

Potenza: 10 W

Le specifiche tecniche possono cambiare senza previa notifica per migliorare la qualità del prodotto.

Fabbricato in China | Progettato in Spagna

7. RICICLAGGIO DI APPARECCHIATURE ELETTRICHE ED ELETTRONICHE



Questo simbolo indica che, in conformità con le normative vigenti, il prodotto e/o la batteria devono essere smaltiti separatamente dai rifiuti domestici. Quando questo prodotto raggiunge la fine della sua vita utile, è necessario rimuovere le pile/batterie/accumulatori e portarlo in un punto di raccolta designato dalle autorità locali.



Per informazioni dettagliate su come smaltire correttamente le apparecchiature elettriche ed elettroniche e/o le batterie, il consumatore dovrà contattare le autorità locali. Il rispetto delle linee guida di cui sopra aiuterà a proteggere l'ambiente.

8. GARANZIA E SUPPORTO TECNICO

Cecotec sarà responsabile nei confronti dell'utente finale o del consumatore per qualsiasi difetto di conformità esistente al momento della consegna del prodotto nei termini, condizioni e scadenze stabilite dalla normativa vigente.

Si raccomanda che le riparazioni siano effettuate da personale specializzato.

Se si riscontra un problema con il prodotto o in caso di dubbi, si prega di contattare il Servizio di Assistenza Tecnica ufficiale di Cecotec al numero +34 96 321 07 28.

9. COPYRIGHT

I diritti di proprietà intellettuale dei testi di questo manuale appartengono a CECOTEC INNOVACIONES, S.L. Tutti i diritti riservati. Il contenuto di questa pubblicazione non può essere, in tutto o in parte, riprodotto, archiviato in un sistema di recupero, trasmesso o distribuito con qualsiasi mezzo (elettronico, meccanico, fotocopia, registrazione o simile) senza la previa autorizzazione di CECOTEC INNOVACIONES, S.L.

1. PEÇAS E COMPONENTES

Figura 1

1. Grade
2. Pás
3. Base
4. Botão Luz
5. Botão Ligar/Desligar/Velocidade
6. Botão Oscilação
7. Suporte móvel
8. Entrada de carregamento

NOTA:

Os gráficos deste manual são representações esquemáticas e podem não corresponder exatamente ao aparelho.

2. ANTES DE USAR

- Este aparelho é acondicionado em embalagens concebidas para o proteger durante o transporte. Retire o aparelho da sua caixa e remova todo o material de embalagem. Pode manter a caixa original e outras embalagens num local seguro para evitar danos no aparelho, caso necessite de o transportar no futuro. Se desejar descartar a embalagem original, certifique-se de reciclar todos os itens corretamente.
- Certifique-se de que todas as peças e componentes estejam incluídos e em bom estado. Se algum deles faltar ou não estiver em boas condições, contactar imediatamente o Serviço de Assistência Técnica oficial da Cecotec.

Conteúdo da caixa

- Ventoinha de mesa
- Manual de instruções
- Cabo de carregamento tipo C



3. FUNCIONAMENTO

NOTA: carregue o aparelho antes de o utilizar.

1. Coloque o aparelho numa superfície plana e seca.
2. Desdobre o aparelho através do braço móvel e coloque-o direito. Fig. 2
3. Para o ligar, prima  e o aparelho arrancará à velocidade mais baixa.

- Se pretender ajustar a velocidade, prima  novamente. Cada pressão aumenta a velocidade num nível. Este aparelho tem 4 velocidades.

NOTA: se o premir novamente após atingir a velocidade máxima, o aparelho desligar-se-á.

- Para ajustar a intensidade da luz, prima . Cada pressão aumenta a intensidade. Existem 3 níveis de intensidade. Quando o premir pela quarta vez, a luz desligar-se-á.
- Quando premir , a função Oscilação ativar-se-á. Se premir uma vez, o aparelho oscilará 90°; se premir uma segunda vez, oscilará 360°. Se premir uma terceira vez, a função desativar-se-á.

Carregamento

Para carregar o aparelho, ligue o cabo de carregamento tipo C à entrada de carregamento na parte de trás da base. O indicador acender-se-á a vermelho. O indicador desligar-se-á quando a bateria estiver completamente carregada.

Fig. 3

NOTA:

Se desejar, pode utilizar o cabide por baixo da base para o pendurar.

Fig. 4

ADVERTÊNCIA

O aparelho está equipado com uma bateria de polímero de lítio incorporada e não amovível. Não a coloque perto do fogo ou mergulhe em água. Existe o risco de combustão espontânea, por isso não a exponha ao sol nem o deixe num local onde a temperatura seja demasiado elevada.

NOTA: se o aparelho não for utilizado durante um longo período de tempo, a bateria pode ficar danificada. Por isso, recomenda-se que a carregue pelo menos uma vez de três em três meses. Carregue-a antes de utilizar o aparelho.

4. LIMPEZA E MANUTENÇÃO

- Antes de limpar o aparelho, desligue-o da tomada elétrica e certifique-se de que não está a funcionar e que as pás estão completamente paradas.
- Retire a grade para limpar o pó. Rode a grade em sentido anti-horário para a retirar e limpar as pás. Fig. 5

NOTA: Não limpe a estrutura principal com água, basta utilizar um pano seco.

- Quando tiver terminado e as pás estiverem completamente secas, volte a montar a grade no seu lugar.

PORTUGUÊS

ADVERTÊNCIA

- Não aproxime o aparelho do fogo nem o expor a temperaturas elevadas.
- Não molhe o aparelho.
- Para limpar o aparelho, não o coloque debaixo da torneira. Limpe a superfície com um pano macio.
- Não pendure o aparelho em ganchos que possam cair facilmente.
- Não permita que crianças com menos de 8 anos de idade utilizem este aparelho sem supervisão.

5. RESOLUÇÃO DE PROBLEMAS

Problema	Causa	Possível solução
O aparelho não liga.	1. Bateria descarregada.	1. Carregue a bateria antes de cada utilização.
	2. Ligação solta ou defeituosa.	2. Verifique e ajuste as ligações.
	3. Seletor defeituoso.	3. Substitua o seletor, se necessário.
As pás não oscilam.	1. Obstrução nas pás.	1. Remova qualquer obstrução.
	2. Motor defeituoso.	2. Substitua o motor, se necessário.
O aparelho faz barulho	1. Pás dobradas ou desequilibradas.	1. Endireite ou substitua as pás, se necessário.
	2. Rolamento do motor gasto.	2. Lubrifique ou substitua o rolamento do motor.
O aparelho não tem muita potência.	1. Bateria descarregada.	1. Carregue completamente a bateria.
	2. Pás sujas.	2. Limpe as pás.

O aparelho desliga-se.	1. Bateria descarregada.	1. Carregue a bateria ou substitua-a, se necessário. Contacte a Assistência Técnica Cecotec.
	2. Sobreaquecimento.	2. Deixe arrefecer o aparelho antes de o ligar novamente.
	3. Problemas elétricos.	3. Verifique as ligações elétricas.
O aparelho não tem muita potência.	1. Bateria descarregada.	1. Carregue completamente a bateria.

6. ESPECIFICAÇÕES TÉCNICAS

Referência: 08355

Produto: EnergySilence 8000 Portable Light Desk

Tomada (entrada): 220 V

Frequência: 50 Hz

Tomada (saída): 5 V ~~/2 A

Entrada: 5 V ~~/2 A

Potência: 10 W

As especificações técnicas podem ser alteradas sem notificação prévia para melhorar a qualidade do produto.

Fabricado na China | Desenhado em Espanha

7. RECICLAGEM DE PRODUTOS ELÉTRICOS E ELETRÓNICOS



Este símbolo indica que, de acordo com os regulamentos aplicáveis, o produto e/ou bateria deve ser eliminado separadamente do lixo doméstico. Quando este produto atingir o fim da sua vida útil, deverá remover as pilhas/baterias/acumuladores e levá-lo para um ponto de recolha designado pelas autoridades locais.



Para obter informação detalhada acerca da forma mais adequada de eliminar os seus equipamentos elétricos e eletrónicos e/ou as correspondentes baterias, o consumidor deverá contactar com as autoridades locais. A conformidade com as diretrizes acima referidas ajudará a proteger o ambiente.

8. GARANTIA E SAT

A Cecotec será responsável perante o utilizador final ou consumidor por qualquer falta de conformidade que exista no momento da entrega do produto nos termos, condições e prazos estabelecidos pelos regulamentos aplicáveis.

Recomenda-se que as reparações sejam efetuadas por pessoal qualificado.

Se deteta uma ocorrência com o produto ou tem alguma consulta, entre em contacto com o Serviço de Assistência Técnica da Cecotec através do número de telefone +34 96 321 07 28.

9. COPYRIGHT

Os direitos de propriedade intelectual dos textos deste manual pertencem à CECOTEC INNOVACIONES, S.L. Todos os direitos reservados. O conteúdo desta publicação não pode, no todo ou em parte, ser reproduzido, armazenado num sistema de recuperação, transmitido ou distribuído por qualquer meio (eletrónico, mecânico, fotocópia, gravação ou similar) sem a autorização prévia da CECOTEC INNOVACIONES, S.L.

1. ONDERDELEN EN COMPONENTEN

Figuur 1

1. Rooster
2. Ventilatorbladen
3. Basis
4. Lichtknop
5. Knop voor Aan-uit/snelheid
6. Knop voor oscillatiefunctie
7. Beweegbare arm
8. Oplaadpunt

OPMERKING:

De figuren in deze handleiding zijn schematische voorstellingen en komen mogelijk niet exact overeen met het product.

2. VÓÓR U HET APPARAAT GEBRUIKT

- Dit apparaat heeft een verpakking die ontworpen is om het tijdens het transport te beschermen. Haal het apparaat uit de doos en verwijder al het verpakkingsmateriaal. U kunt de originele doos en andere verpakking op een veilige plaats bewaren om beschadiging van het apparaat te voorkomen als u het in de toekomst moet vervoeren. Als u de verpakking toch weggooit, zorg er dan voor een correcte recyclage.
- Controleer of alle onderdelen en componenten aanwezig en in goede staat zijn. Als een van deze ontbreekt of niet in goede staat is, neem dan onmiddellijk contact op met de Technische Dienst van Cecotec.

Inhoud van de doos

- Tafelventilator
- Handleiding
- Type C oplaadkabel

3. WERKING



OPMERKING: Laad de tafelventilator op voordat u hem gebruikt.

1. Plaats de ventilator op een droge, vlakke en stevige ondergrond.
2. Klap de ventilator uit via de beweegbare arm en zet hem rechtop. Fig. 2
3. Om hem aan te zetten, drukt u eenmaal op de knop  en de ventilator start op de laagste snelheid.

NEDERLANDS

- Als u de snelheid wilt aanpassen, drukt u nogmaals op de knop . Elke druk op de knop verhoogt de snelheid met één niveau. Deze ventilator heeft 4 snelheden.

OPMERKING: Als u na de hoogste snelheid nogmaals op de knop drukt, wordt de ventilator uitgeschakeld.

- Druk op de knop  om de lichtintensiteit aan te passen. Hoe vaker u erop drukt, hoe hoger de intensiteit. Er zijn 3 intensiteitsniveaus. Als u er een 4e keer op drukt, gaat het lampje uit.
- Door op de knop  te drukken wordt de oscillatiefunctie geactiveerd. Als u er één keer op drukt, gaat de ventilator 90° draaien; als u er de tweede keer op drukt, gaat de ventilator 360° draaien. Een derde keer drukken deactiveert de functie.

De ventilator opladen

Om de ventilator op te laden, sluit u de Type-C oplaadkabel aan op de oplaadpoort aan de achterkant van de houder. Er gaat een rood indicatielampje branden. Hij schakelt uit wanneer de batterij volledig is opgeladen.

Fig. 3

OPMERKING:

Als u wilt, kunt u de hanger onder de voet van de ventilator gebruiken om hem op te hangen.

Fig. 4

WAARSCHUWING

Het product is uitgerust met een ingebouwde, niet-verwijderbare lithium-polymeerbatterij. Niet in de buurt van vuur plaatsen of onderdompelen in water. Er bestaat een risico op spontane verbranding, dus stel het niet bloot aan de zon en laat het niet achter op een plek waar de temperatuur te hoog is.

OPMERKING: Als de ventilator lange tijd niet wordt gebruikt, kan de batterij beschadigd raken. Daarom raden we u aan om hem minstens één keer per drie maanden op te laden. Laad hem op voordat u de ventilator gebruikt.

4. SCHOONMAAK EN ONDERHOUD

- Voordat u het product schoonmaakt, moet u de stekker uit het stopcontact halen en ervoor zorgen dat de ventilator niet draait en dat de bladen volledig stilstaan.
- Verwijder vervolgens het rooster om het stof te verwijderen. Draai het rooster tegen de klok in om het te verwijderen en de bladen schoon te maken. Fig. 5

OPMERKING: Maak het hoofdgedeelte van de ventilator niet schoon met water, maar gebruik gewoon een droge doek.

3. Zodra u klaar bent en de bladen volledig droog zijn, monteert u het rooster weer op zijn plaats.

WAARSCHUWING

- Breng de ventilator niet in de buurt van vuur en stel hem niet bloot aan hoge temperaturen.
- Maak de ventilator niet nat.
- Plaats de ventilator bij het schoonmaken niet onder de kraan. Maak het oppervlak schoon met een zachte doek.
- Hang de ventilator niet aan haken die er gemakkelijk af kunnen vallen.
- Laat kinderen jonger dan 8 jaar dit apparaat niet zonder toezicht gebruiken.

5. PROBLEEMOPLOSSING

Probleem	Mogelijke oorzaak	Mogelijke oplossing
De ventilator gaat niet aan	1. Batterij leeg.	1. Laad de batterij op voor gebruik.
	2. Losse of defecte aansluiting.	2. Controleer de aansluitingen en draai ze vast.
	3. Defecte aan/uit knop	3. Neem contact op met de Technische Dienst van Cecotec.
De ventilator draait niet	1. Obstructie in de bladen.	1. Verwijder eventuele obstructies.
	2. Defecte motor.	2. Vervang de motor indien nodig.
De ventilator maakt geluid	1. Verbogen of onevenwichtige bladen.	1. Maak de bladen indien nodig recht of vervang ze.
	2. Versleten motorlager.	2. Smeer of vervang het motorlager.
De ventilator draait zwak	1. Batterij leeg.	1. Laad de batterij volledig op.
	2. Vuile bladen.	2. Maak de bladen schoon.

NEDERLANDS

De ventilator gaat uit	1. Batterij leeg.	1. Laad de batterij op of vervang deze indien nodig door contact op te nemen met de Technische Dienst van Cecotec.
	2. Oververhitting.	2. Laat de ventilator afkoelen voordat u hem weer inschakelt.
	3. Elektrische problemen.	3. Controleer de elektrische aansluiting.
De ventilator draait zwak	1. Batterij leeg.	1. Laad de batterij volledig op.

6. TECHNISCHE SPECIFICATIES

Productreferentie: 08355

Product: EnergySilence 8000 Portable Light Desk

Invoer adapter: 220 V

Frequentie: 50 Hz

Uitgang adapter: 5V $\overline{\text{---}}$ /2A

Ingang: 5V $\overline{\text{---}}$ /2A

Vermogen: 10 W

Technische specificaties kunnen zonder voorafgaande kennisgeving worden gewijzigd om de productkwaliteit te verbeteren.

Gemaakt in China | Ontworpen in Spanje.

7. RECYCLING VAN ELEKTRISCHE EN ELEKTRONISCHE APPARATUUR



Dit symbool geeft aan dat, volgens de geldende voorschriften, het product en/of de batterij gescheiden van het huisvuil moeten worden afgevoerd. Wanneer dit product het einde van zijn levensduur bereikt, dient u de batterijen/accu's te verwijderen en het naar een door de plaatselijke autoriteiten aangewezen inzamelpunt te brengen.



Voor gedetailleerde informatie over de aangewezen manier om elektrische apparaten en/of hun batterijen moet de consument de plaatselijke overheid contacteren. Naleving van de bovenstaande richtlijnen helpt het milieu te beschermen.

8. GARANTIE EN TECHNISCHE ONDERSTEUNING

Cecotec is aansprakelijk tegenover de eindgebruiker of consument voor elk gebrek aan overeenstemming dat bestaat op het ogenblik van de levering van het product onder de voorwaarden, bepalingen en termijnen die zijn vastgelegd in de toepasselijke regelgeving. Het wordt aanbevolen reparaties te laten uitvoeren door gekwalificeerd personeel.

Als u ooit een incident met het product ontdekt of vragen hebt, neem dan contact op met de officiële Technische Assistentie van Cecotec via het telefoonnummer +34 96 321 07 28.

9. COPYRIGHT

De intellectuele eigendomsrechten op de teksten in deze handleiding behoren toe aan CECOTEC INNOVACIONES, S.L. Alle rechten voorbehouden. De inhoud van deze publicatie mag niet, geheel of gedeeltelijk, worden veelevoudigd, opgeslagen in een geautomatiseerd gegevensbestand, doorgegeven of verspreid op welke wijze dan ook (elektronisch, mechanisch, door fotokopieën, opnamen en dergelijke) zonder voorafgaande toestemming van CECOTEC INNOVACIONES, S.L.

1. CZĘŚCI I KOMPONENTY

Rysunek 1

1. Kratka
2. Łopatki
3. Podstawa
4. Przycisk światła
5. Przycisk zasilania/prędkości
6. Przycisk oscylacji
7. Ruchome ramię
8. Wejście ładowarki

UWAGA:

Grafika tej instrukcji obsługi jest schematyczna i możliwe, że nie będzie całkowicie zgodna z produktem.

2. PRZED UŻYCIEM

- To urządzenie jest zapakowane w opakowanie zaprojektowane w celu ochrony podczas transportu. Wyjmij urządzenie z pudełka i usuń wszystkie materiały opakowaniowe. Oryginalne pudełko i inne elementy opakowania można przechowywać w bezpiecznym miejscu, aby zapobiec uszkodzeniu urządzenia w przypadku konieczności jego transportu w przyszłości. Jeśli chcesz pozbyć się oryginalnego opakowania, pamiętaj o prawidłowym recyklingu wszystkich jego elementów.
- Upewnij się, że wszystkie części i komponenty są dołączone, i są w dobrym stanie. Jeśli któregokolwiek z nich brakuje lub nie są w dobrym stanie, należy niezwłocznie skontaktować się z oficjalnym Serwisem Technicznym Cecotec.



Zawartość opakowania

- Wentylator biurkowy
- Ta instrukcja obsługi
- Przewód zasilający typu C



3. FUNKCJONOWANIE

WAŻNE: Przed użyciem należy naładować wentylator.

1. Umieść wentylator na suchej, równej i stabilnej powierzchni.
2. Rozłóż wentylator za pomocą ruchomego ramienia i ustaw go prosto. Rysunek 2

3. Aby go włączyć, naciśnij przycisk  jeden raz, a wentylator uruchomi się z najniższą prędkością.
4. Jeśli chcesz dostosować prędkość, naciśnij ponownie przycisk . Każde naciśnięcie zwiększa prędkość o jeden poziom. Ten wentylator ma 4 prędkości.

WAŻNE: Ponowne naciśnięcie przycisku po osiągnięciu najwyższej prędkości spowoduje wyłączenie wentylatora.

5. Aby ustawić intensywność światła, naciśnij przycisk . Im więcej razy naciśniesz, tym większa będzie intensywność. Dostępne są 3 poziomy intensywności. Jeśli naciśniesz go po raz czwarty, światło zgaśnie.
6. Naciśnięcie przycisku  aktywuje funkcję oscylacji. Po jednokrotnym naciśnięciu wentylator będzie oscylował w zakresie 90°; po drugim naciśnięciu wentylator będzie oscylował w zakresie 360°. Naciśnięcie przycisku po raz trzeci dezaktywuje tę funkcję.

Ładowanie wentylatora

Aby naładować wentylator, podłącz przewód ładujący typu C do portu ładowania z tyłu podstawy. Zapali się czerwona kontrolka. Kontrolka wyłączy się, gdy bateria zostanie w pełni naładowana.

Rys. 3

WAŻNE:

Jeśli chcesz, możesz użyć uchwyty pod podstawą wentylatora, aby go zawiesić.

Rys. 4

OSTRZEŻENIE

Produkt jest wyposażony we wbudowaną, niewymienną baterię litowo-polimerową. Nie należy umieszczać jej w pobliżu ognia ani zanurzać w wodzie. Istnieje ryzyko samozapłonu, dlatego nie należy wystawiać jej na działanie promieni słonecznych ani pozostawiać w miejscu o zbyt wysokiej temperaturze.

WAŻNE: Jeśli wentylator nie będzie używany przez dłuższy czas, bateria może ulec uszkodzeniu. Dlatego zalecamy ładowanie go co najmniej raz na trzy miesiące. Przed użyciem wentylatora należy go naładować.

4. CZYSZCZENIE I KONSERWACJA

1. Przed przystąpieniem do czyszczenia produktu należy odłączyć go od gniazda zasilania i upewnić się, że wentylator jest wyłączony, a łopatki całkowicie zatrzymane.
2. Następnie zdejmij kratkę, aby oczyścić ją z kurzu. Obróć kratkę w kierunku przeciwnym do ruchu wskazówek zegara, aby ją zdjąć i wyczyścić łopatki. Rys. 5

WAŻNE: Nie czyścić korpusu wodą, a jedynie suchą ściereczką.

3. Po zakończeniu i całkowitym wyschnięciu topatek należy ponownie zamontować kratkę.

OSTRZEŻENIE

- Nie zbliżać wentylatora do ognia ani nie wystawiać go na działanie wysokich temperatur.
- Nie wolno zmoczyć wentylatora.
- Podczas czyszczenia wentylatora nie należy umieszczać go pod kranem. Należy wyczyścić powierzchnię miękką szmatką.
- Nie należy wieszać wentylatora na hakach, które mogą łatwo spaść.
- Nie zezwalaj dzieciom poniżej 8 roku życia na korzystanie z urządzenia bez nadzoru.

5. ROZWIĄZYWANIE PROBLEMÓW

Problem	Prawdopodobna przyczyna	Możliwe rozwiązanie
Wentylator nie włącza się	1. Niski poziom baterii.	1. Naładuj baterię przed użyciem.
	2. Luźne lub wadliwe połączenie.	2. Sprawdź i dokręć połączenia.
	3. Uszkodzone pokrętło włączania/wyłączania.	3. W razie potrzeby wymień pokrętło.
Wentylator nie obraca się	1. Łopatki są zablokowane.	1. Usuń wszelkie utrudniające ruch przeszkody.
	2. Wadliwy silnik.	2. W razie potrzeby wymień silnik.
Wentylator głośno pracuje	1. Wygięte lub niewyważone łopatki.	1. W razie potrzeby wyprostuj lub wymień łopatki.
	2. Zużyte łożysko silnika.	2. Nasmaruj lub wymień łożysko silnika.
Wentylator działa słabo	1. Niski poziom baterii.	1. W pełni naładuj baterię.
	2. Brudne łopatki.	2. Wyczyść łopatki.

Wentylator wyłącza się	1. Wyczerpana bateria.	1. Naładuj baterię lub wymień ją w razie potrzeby, kontaktując się z Serwisem Pomocy Technicznej Cecotec.
	2. Przegrzanie.	2. Przed ponownym włączeniem należy odczekać, aż wentylator ostygnie.
	3. Problemy elektryczne.	3. Sprawdź połączenie elektryczne.
Wentylator działa słabo	1. Niski poziom baterii.	1. W pełni naładuj baterię.

6. SPECYFIKACJA TECHNICZNA

Referencja produktu: 08355

Produkt: EnergySilence 8000 Portable Light Desk

Adapter wejścia: 220 V

Frekwencja: 50 Hz

Adapter wyjścia: 5V \approx /2A

Wejście: 5V \approx /2A

Moc: 10 W

Specyfikacje techniczne mogą ulec zmianie bez wcześniejszego powiadomienia w celu poprawy jakości produktu.

Wyprodukowano w Chinach | Zaprojektowano w Hiszpanii

7. RECYKLING URZĄDZEŃ ELEKTRYCZNYCH I ELEKTRONICZNYCH



Ten symbol oznacza, że zgodnie z obowiązującymi przepisami produkt i/lub baterię należy utylizować oddzielnie od odpadów domowych. Kiedy ten produkt osiągnie koniec okresu użytkowania, należy wyjąć baterie/akumulatory i przekazać go do punktu zbiórki wyznaczonego przez lokalne władze.

Aby uzyskać szczegółowe informacje na temat najbardziej odpowiedniego sposobu utylizacji sprzętu elektrycznego i elektronicznego i/lub odpowiednich baterii, konsument powinien skontaktować się z lokalnymi władzami. Przestrzeganie powyższych wytycznych pomoże chronić środowisko.

8. GWARANCJA I SERWIS POMOCY TECHNICZNEJ

Cecotec odpowiada przed użytkownikiem lub konsumentem końcowym za wszelkie niezgodności występujące w momencie dostawy produktu na warunkach określonych w obowiązujących przepisach.

Zaleca się, aby naprawy były przeprowadzane przez wyspecjalizowany personel.

Jeśli wykryjesz problem z produktem lub masz jakiegokolwiek pytania, skontaktuj się z oficjalnym Serwisem Pomocy Technicznej Cecotec pod numerem telefonu +34 96 321 07 28.

9. PRAWA AUTORSKIE

Prawa własności intelektualnej do tekstów tej instrukcji obsługi należą do CECOTEC INNOVACIONES, S.L. Wszelkie prawa zastrzeżone. Treść niniejszej publikacji nie może być, w całości lub w części, powielana, przechowywana w systemie wyszukiwania, przesyłana lub rozpowszechniana za pomocą jakichkolwiek środków (elektronicznych, mechanicznych, fotokopii, nagrywania lub podobnych) bez uprzedniej zgody CECOTEC INNOVACIONES, S.L.

1. DÍLY A SOUČÁSTI

Obrázek 1

1. Mřížka
2. Lopatky
3. Podstavec
4. Tlačítko vypnutí všech světelných indikátorů (displeje)
5. Tlačítko zapnutí/rychlosti
6. Tlačítko oscilace
7. Pohyblivé rameno
8. Nabíjecí port

POZNÁMKA:

Grafika v tomto návodu je schematickým znázorněním a nemusí přesně odpovídat výrobku.

2. PŘED POUŽITÍM

- Tento spotřebič je zabalen v obalu určeném k ochraně při přepravě. Vyměňte spotřebič z krabice a odstraňte veškerý obalový materiál. Můžete uschovat originální krabici a další obaly na bezpečném místě pro zabránění poškození spotřebiče, pokud byste jej v budoucnu potřebovali přepravovat. Pokud chcete zlikvidovat originální obal, ujistěte se, že všechny části recyklujete správně.
- Zkontrolujte, zda jsou všechny díly a komponenty součástí balení a v dobrém stavu. Pokud některý z nich chybí nebo není v dobrém stavu, okamžitě kontaktujte Oficiální technickou asistenční službu společnosti Cecotec.

Obsah krabice

- Stolní ventilátor
- Tento návod k použití
- Nabíjecí kabel typu C

3. PROVOZ



POZNÁMKA: Nabijte stolní ventilátor před použitím.

1. Umístěte ventilátor na suchý, rovný a bezpečný povrch.
2. Rozložte ventilátor pomocí pohyblivého ramene a narovnejte jej. Obrázek 2
3. Chcete-li jej zapnout, stiskněte jednu tlačítko  a ventilátor se spustí na nejnižší rychlost.

ČEŠTINA

4. Pokud chcete upravit rychlost, stiskněte znovu tlačítko . Každé stisknutí zvýší rychlost o jeden stupeň. Tento ventilátor disponuje 4 rychlostmi.

POZNÁMKA: Pokud jej po dosažení nejvyšší rychlosti stisknete znovu, ventilátor se vypne.

5. Chcete-li nastavit intenzitu světla, stiskněte tlačítko . Čím více ji stisknete, tím vyšší je intenzita. Existují 3 úrovně intenzity. Pokud jej stisknete počtvrté, světlo zhasne.
6. Stisknutím tlačítka  aktivujete funkci oscilace. Pokud jej stisknete jednou, ventilátor bude oscilovat 90°; pokud jej stisknete podruhé, ventilátor bude oscilovat 360°. Třetím stisknutím se funkce deaktivuje.

Nabíjení ventilátoru

Chcete-li ventilátor nabít, zapojte nabíjecí kabel typu C do nabíjecího portu na zadní straně podstavce. Rozsvítí se červená kontrolka. Po úplném nabití baterie se vypne.

Obr. 3

POZNÁMKA:

Pokud chcete, můžete ventilátor zavěsit pomocí závěsu pod podstavcem.

Obr. 4

VAROVÁNÍ

Výrobek je vybaven zabudovanou nevyjímatelnou lithium-polymerovou baterií. Neumísťujte je do blízkosti ohně ani je neponořujte do vody. Hrozí nebezpečí samovznícení, proto ji nevystavujte slunci ani ji nenechávejte na místě s příliš vysokou teplotou.

POZNÁMKA: Pokud se ventilátor delší dobu nepoužívá, může dojít k poškození baterie. Doporučujeme ji proto nabít alespoň jednou za tři měsíce. Nabíjte ji před použitím ventilátoru.

4. ČIŠTĚNÍ A ÚDRŽBA

1. Před čištěním výrobku jej odpojte od elektrické zásuvky a ujistěte se, že ventilátor není v provozu a že jsou lopatky zcela zastaveny.
2. Následně, vyjměte mřížku pro odstranění prachu. Otočením mřížky proti směru hodinových ručiček ji vyjměte a vyčistěte lopatky. Obr. 5

POZNÁMKA: Nečistěte hlavní jednotku ventilátoru vodou, použijte pouze suchý hadřík.

3. Jakmile jste ukončili čištění a lopatky jsou úplně suché, nasadte mřížku zpět na své místo.

VAROVÁNÍ

- Ventilátor nepřibližujte k ohni a nevystavujte jej vysokým teplotám.
- Ventilátor nenamáčejte.

- Při čištění ventilátoru jej neumísťujte pod vodovodní kohoutek. Očistěte povrch měkkým hadříkem.
- Ventilátor nezavěšujte na háčky, které mohou snadno spadnout.
- Nedovolte dětem mladším 8 let používat tento spotřebič bez dozoru.

5. ŘEŠENÍ PROBLÉMŮ

Problém	Možná příčina	Možná řešení
Ventilátor se nezapíná	1. Vybitá baterie.	1. Nabijte baterii před použitím.
	2. Uvolněný nebo poškozený spoj.	2. Zkontrolujte a dotáhněte spoje.
	3. Poškozený volič zapnutí/vypnutí.	3. Nahradte volič pokud je to nutné.
Ventilátor se neotáčí	1. Překážka na lopatkách.	1. Odstraňte všechny překážky.
	2. Poškozený motor.	2. Nahradte motor pokud je to nezbytné.
Ventilátor je hlučný	1. Ohnuté nebo nevyvážené lopatky.	1. Narovnejte nebo vyměňte lopatky podle potřeby.
	2. Opatřebované ložisko motoru.	2. Promažte nebo vyměňte ložisko motoru.
Slabý provoz ventilátoru	1. Vybitá baterie.	1. Plně nabijte baterii.
	2. Špinavé lopatky.	2. Vyčistěte lopatky.

Ventilátor se vypíná	1. Vybitá baterie.	1. Nabijte baterii nebo ji v případě potřeby vyměňte a kontaktujte Technickou podporu společnosti Cecotec.
	2. Přehřátí.	2. Nechte ventilátor vychladnout, než ho znovu zapnete.
	3. Problémy s elektřinou.	3. Zkontrolujte elektrické připojení.
Slabý provoz ventilátoru	1. Vybitá baterie.	1. Plně nabijte baterii.

6. TECHNICKÉ SPECIFIKACE

Referenční číslo výrobku: 08355

Výrobek: EnergySilence 8000 Portable Light Desk

Vstupní adaptér: 220 V

Frekvence: 50 Hz

Výstupní adaptér: 5V \approx /2A

Vstup: 5V \approx /2A

Výkon: 10 W

Technické specifikace se mohou změnit bez předchozího upozornění za účelem zlepšení kvality produktu.

Vyrobeno v Číně | Navrženo ve Španělsku

7. RECYKLACE ELEKTRICKÝCH A ELEKTRONICKÝCH ZAŘÍZENÍ



Tento symbol označuje, že v souladu s platnými předpisy musí být produkt a/ nebo baterie zlikvidovány odděleně od domovního odpadu. Po skončení životnosti tohoto výrobku byste měli baterie/akumulátory vyjmout a odnést na sběrné místo určené místními úřady.



Podrobné informace o nejvhodnějším způsobu likvidace vašeho elektrického a elektronického zařízení a/nebo odpovídajících baterií by měl spotřebitel kontaktovat místní úřady. Dodržování výše uvedených pokynů přispívá k ochraně životního prostředí.

8. ZÁRUKA A TECHNICKÝ SERVIS

Společnost Cecotec odpovídá konečnému uživateli nebo spotřebiteli za jakýkoli nesoulad, který existuje v době dodání výrobku za podmínek a ve lhůtách stanovených platnými předpisy.

Doporučuje se, aby opravy prováděl kvalifikovaný personál.

Pokud zjistíte problém s výrobkem nebo máte jakékoli dotazy, obraťte se na Oficiální technickou asistenční službu společnosti Cecotec na čísle +34 96 321 07 28.

9. COPYRIGHT

Práva duševního vlastnictví k textům v tomto návodu jsou majetkem společnosti CECOTEC INNOVACIONES, S.L. Všechna práva jsou vyhrazena. Obsah této publikace nesmí být, zčásti nebo jako celek, reprodukován, ukládán do systému obnovy, přenášen nebo distribuován žádnými prostředky (elektronicky, mechanicky, fotokopírováním, nahráváním nebo podobným způsobem) bez předchozího souhlasu společnosti CECOTEC INNOVACIONES, S.L.

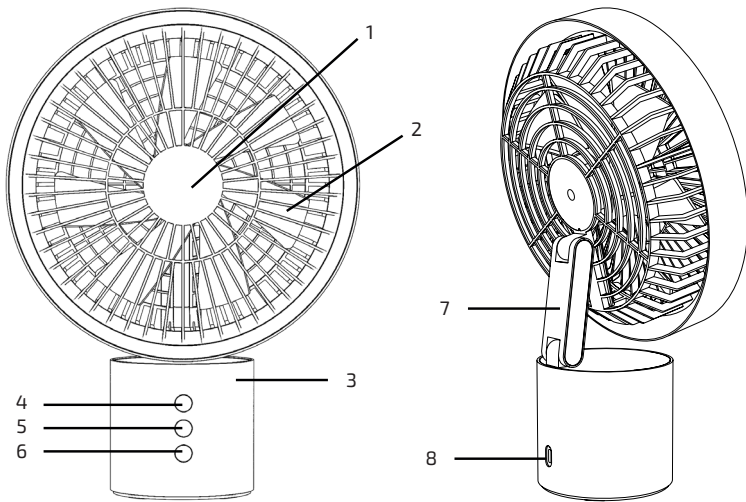

Fig./Img./Abb./Afb./ Rys. 1

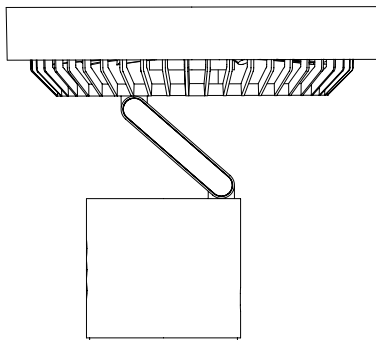

Fig./Img./Abb./Afb./ Rys. 2

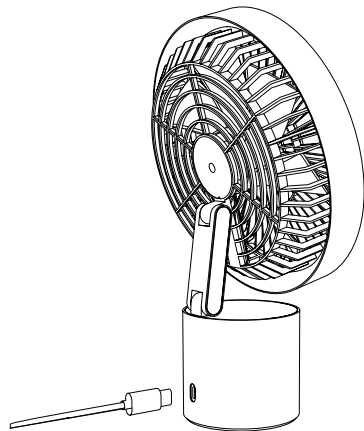

Fig./Img./Abb./Afb./ Rys. 3

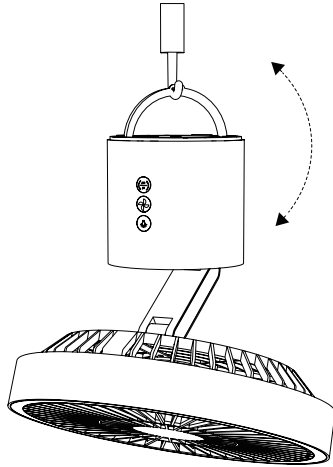

Fig./Img./Abb./Afb./ Rys. 4

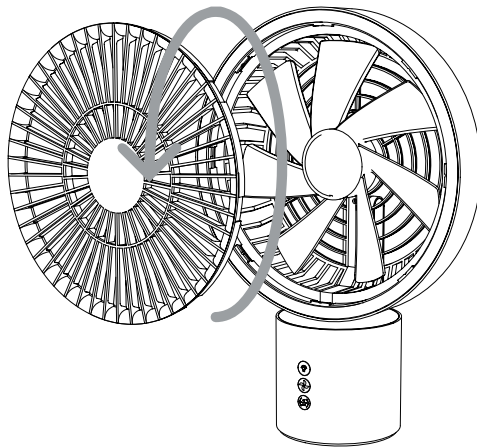

Fig./Img./Abb./Afb./ Rys. 5

www.cecotec.es

Cecotec Innovaciones S.L.
Av. Reyes Católicos, 60
46910, Alfafar (Valencia)
AP01231226

