

# supersonic **r**

## Secador de pelo Dyson Supersonic r™ Manual del usuario

SV12 J.N.00000 P.N.000000-00-00  
00.00.00 VERSION NO.01

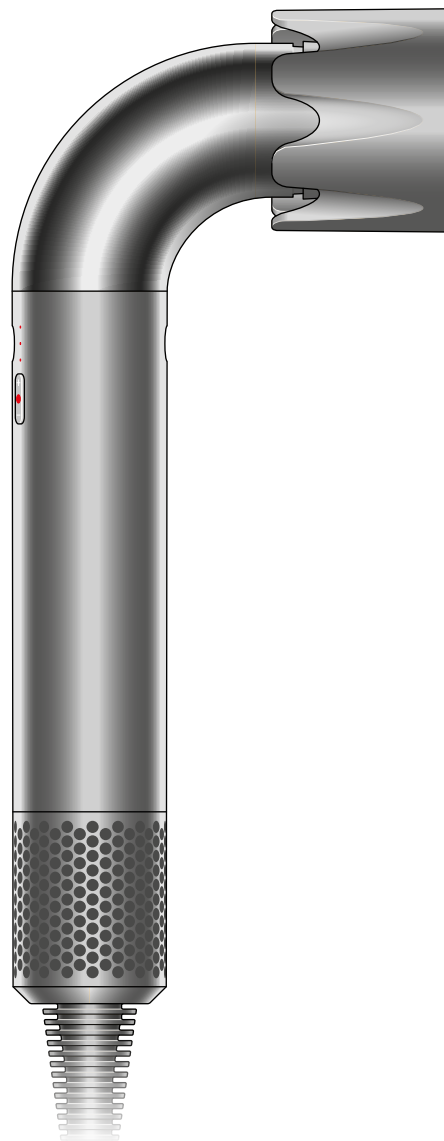

---

### Índice

Qué contiene la caja

Funciones

Cómo empezar

Usar el secador de pelo

Cuidado de la máquina

**dyson**

# Qué contiene la caja

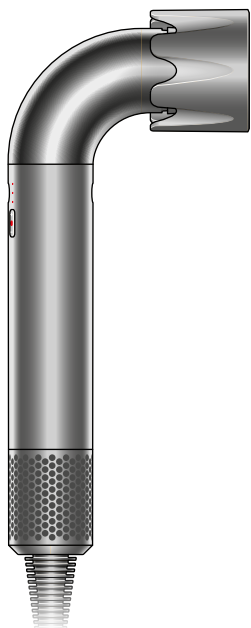

## Secador Dyson Supersonic r™

El secador de precisión de Dyson para un moldeado<sup>1</sup> y un acabado de peluquería<sup>2</sup>. Es el secador más ligero<sup>3</sup> y el más pequeño<sup>4</sup> de la gama. Incluye cinco accesorios inteligentes.

Puedes comprar accesorios adicionales en [www.dyson.es](http://www.dyson.es)

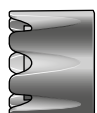

Accesorio para un secado potente



Boquilla concentradora profesional

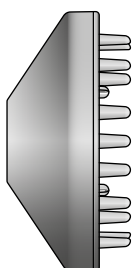

Difusor

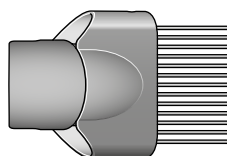

Accesorio con peine de púas anchas

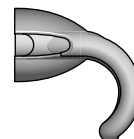

Accesorio para cabellos encrepados

# Funciones

**Encendido/  
Apagado**

**Velocidad de  
flujo de aire**  
Tres ajustes de  
velocidad.

**Control de la  
temperatura**  
Cuatro ajustes precisos de  
temperatura que incluyen  
un botón de aire frío  
para fijar más tiempo  
los peinados.

**LED de limpieza de filtro**  
Parpadea cuando el filtro  
necesita limpieza.

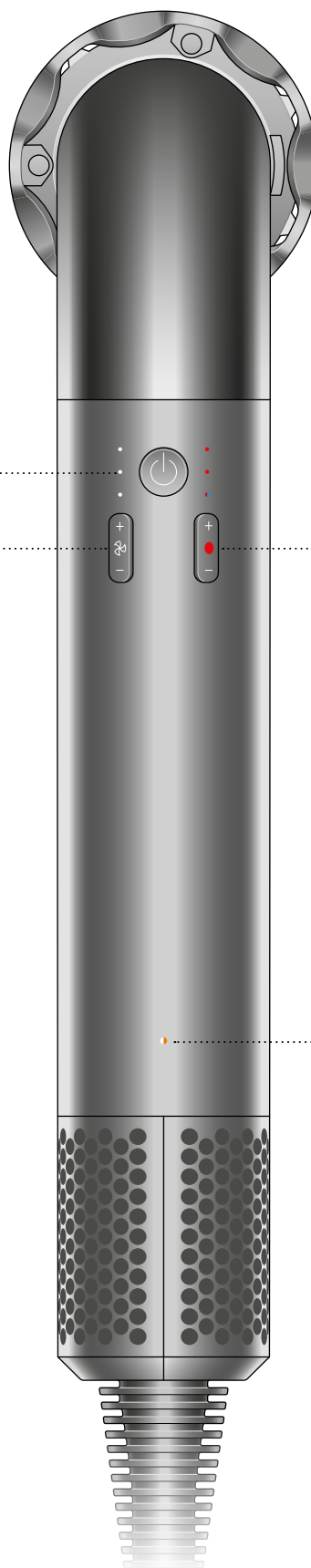

# Cómo empezar

Saca la máquina de la caja

Enchufa la máquina

Para que el secador funcione, tienes que acoplar un accesorio antes de encenderla.

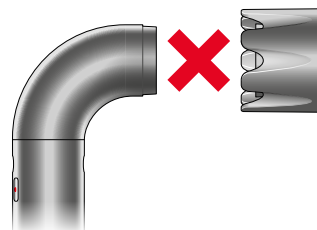
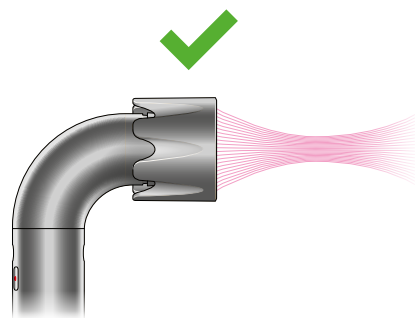

**Accesorio para un secado potente**

Genera un flujo de aire de gran velocidad para secar el cabello rápidamente.

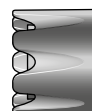

**Boquilla concentradora profesional**

Dirige el aire de forma precisa al lugar donde se necesita.

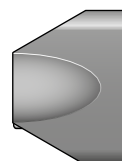

**Accesorio con peine de púas anchas**

Diseñado para desenredar y alargar el cabello mientras se seca.

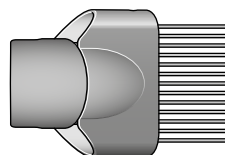

**Difusor**

Ayuda a reducir el encrespamiento<sup>5</sup> y a definir rizos, bucles y ondas.

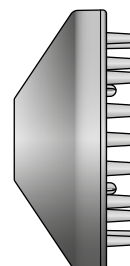

**Accesorio para cabellos encrespados**

Gracias al efecto Coanda, atrae los cabellos más largos y disimula el encrespamiento en el peinado final.<sup>6</sup>

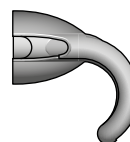

# Usar el secador de pelo

## Configuración

Los accesorios inteligentes vienen preconfigurados con el flujo de aire y el rango de temperatura óptimos y, con el Aprendizaje de accesorios, reconocen los ajustes que se usaron la última vez.

## LED

Los colores del LED indican los cuatro ajustes de calor posibles y los tres ajustes de flujo de aire.

### Flujo de aire



### Temperatura

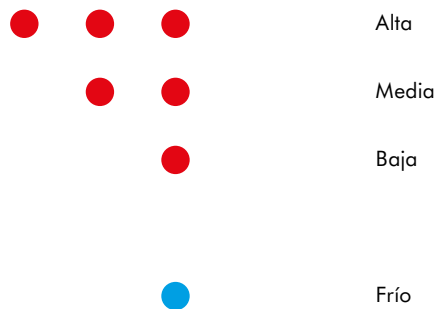

## Diagnóstico

### LED amarillo parpadeante:

El filtro necesita limpieza.



### LED blanco parpadeante:

Falta el filtro o no está bien encajado. Asegúrate de que el filtro esté bien colocado para que el secador funcione.



### LED blanco-azul parpadeantes:

No hay ningún accesorio acoplado. La máquina no funcionará sin accesorios.



### Tres luces LED blancas parpadeantes:

Pulsa el botón de encendido/apagado para solucionar el error.



### Tres luces LED rojas parpadeantes:

apaga la máquina, apaga el interruptor y desenchúfala. Vuelve a enchufarla, enciende el interruptor y vuelve a encender la máquina.



### Todos los LED blancos y rojos parpadeando a la vez:

Contacta con Dyson en +34 913 850 637.



Para aprender a limpiar el filtro, sigue las instrucciones o mira el vídeo en <https://www.dyson.es/support/journey/guides/113332-01?machineld=113332-01>

# Cuidado de la máquina

## Limpieza del filtro

Para mantener un funcionamiento óptimo de tu secador, limpia el filtro cuando parpadee la luz LED amarilla o cuando sientas que el flujo de aire se reduce. Una luz blanca parpadea cuando el filtro no está presente o no está bien colocado.

### Paso 1

Desenchufa la máquina de la toma de corriente y deja que se enfríe antes de limpiar el filtro.

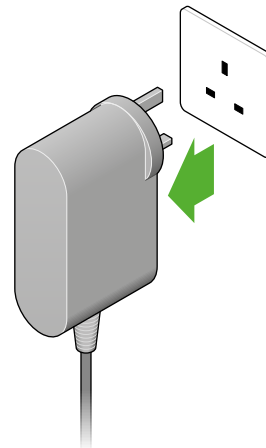

### Paso 2

Retira la carcasa del filtro deslizándola hacia abajo por el cable y abriéndola por la línea de separación.

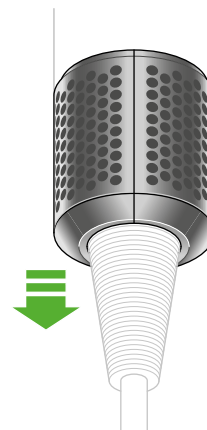

### Paso 3

Desliza las dos piezas del filtro para separarlas.

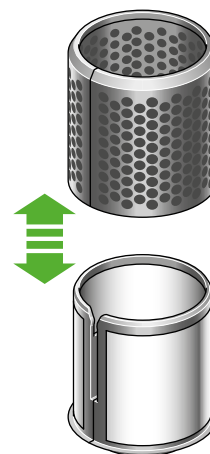

**Paso 4**

Elimina de la carcasa cualquier residuo suelto voluminoso, como pelos o grandes partículas de polvo.

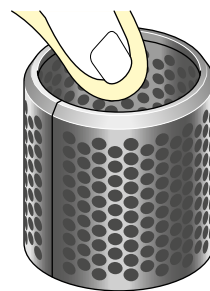

**Paso 5**

Enjuaga con agua tibia las dos partes del filtro metiéndolas bajo el grifo.

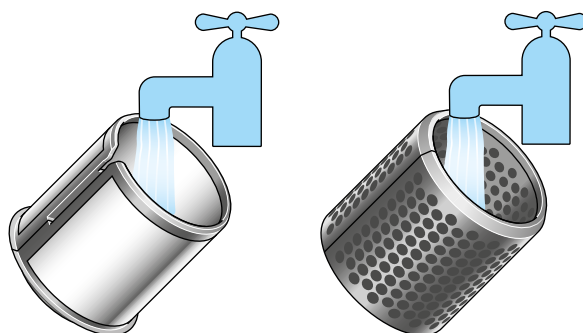

**Paso 6**

Con una gota de champú del tamaño de un guisante, frota ligeramente el filtro interior por fuera, en pequeños movimientos circulares. Después, antes de enjuagar, frota ligeramente el filtro interior por dentro, con movimientos arriba y abajo.

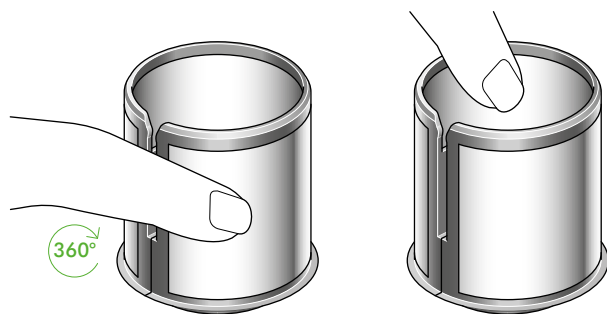

**Paso 7**

Acércalo a la luz para asegurarte de que no queden residuos ni suciedad.



### Paso 8

Pellizca suavemente el filtro interior con una toalla de papel para escurrirlo.

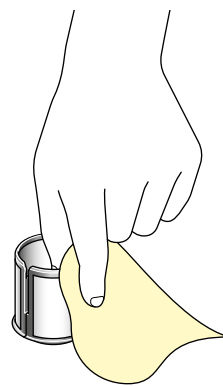

### Paso 9

Antes de seguir, deja secar bien las dos partes del filtro.

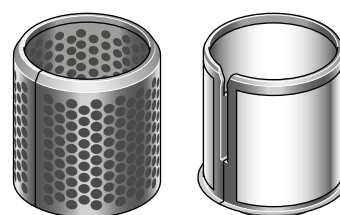

### Paso 10

Vuelve a deslizar el filtro interior en la carcasa, ábrelos por la línea de separación y vuelve a colocarlo todo en la máquina hasta que haga clic.

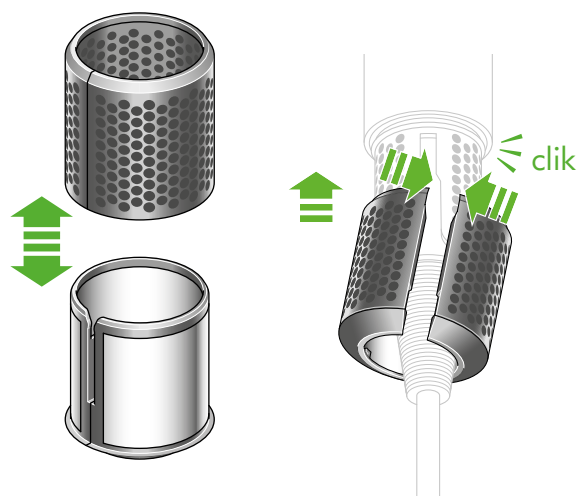

### LED blanco-azul parpadeantes:

Falta el filtro o no está bien encajado. Asegúrate de que el filtro esté bien colocado para que el secador funcione.

Para ver cómo se limpia y se mantiene tu máquina, visita <https://www.dyson.es/support/journey/guides/113332-01?machineId=113332-01>

