

clean+wash

Hygiene

Manual de usuario

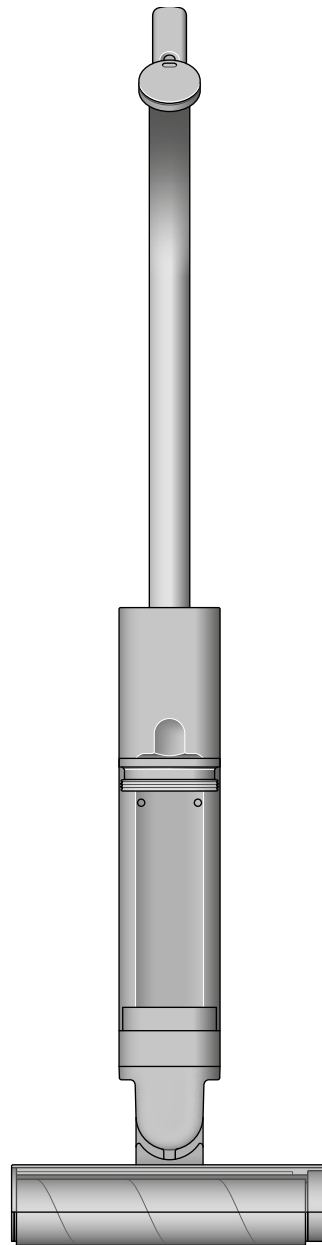

Índice

Qué contiene la caja

Descarga la aplicación MyDyson™

Cómo empezar

Pantalla LCD

Inicio rápido

Cómo limpiar

Autolimpieza y mantenimiento diario

Mantenimiento habitual

Mantenimiento de limpieza profunda

Consejos sobre batería y rendimiento

Desmonta tu máquina

Solución de problemas

Soporte y servicio

dyson

Qué contiene la caja

Tu máquina viene embalada en dos partes:

1. Cuerpo de la máquina
2. Mango

Simplemente acopla el mango al cuerpo principal.

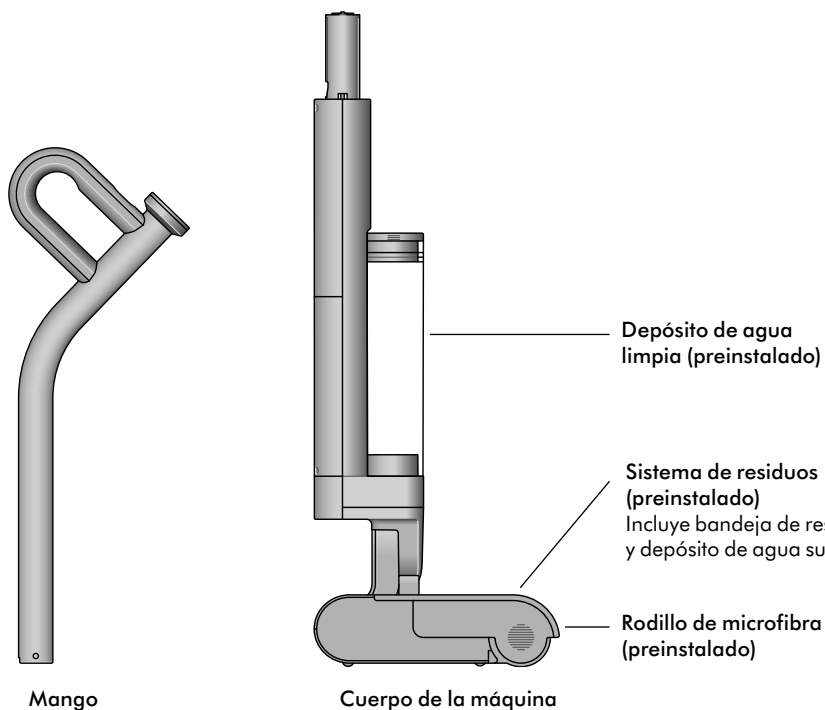

02 Detergente probiótico para suelos

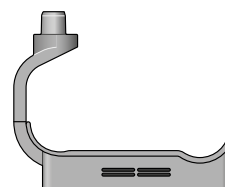

Base de secado con aire caliente

Base de carga de una sola pieza con enchufe. La base de secado con aire caliente Dyson Clean+Wash Hygiene carga, limpia y seca la máquina con aire caliente en la base.

Descarga la aplicación MyDyson™

Descarga la aplicación MyDyson™ en la App Store o Google Play.
Abre la aplicación y sigue las instrucciones de la pantalla para crear una nueva cuenta.



Apple, el logotipo de Apple y Siri son marcas comerciales de Apple Inc. App Store es una marca de servicio de Apple Inc. Google Play, el logotipo de Google Play y el Asistente de Google son marcas comerciales de Google Inc.

Cómo empezar

Familiarízate con los controles de la máquina

Modos de potencia

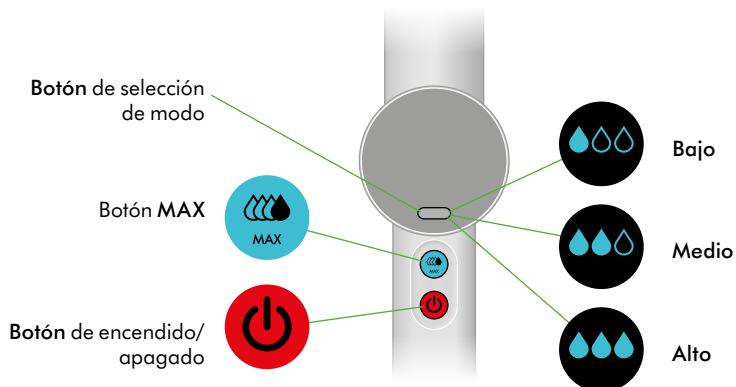

1. Encaja el tubo en el cuerpo principal hasta que quede fijado.

2. Activa la máquina pulsando cualquier botón. Mantén pulsado el botón de selección de modo para elegir el idioma deseado.

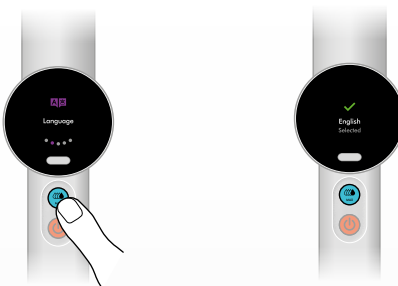

3. Descarga la aplicación MyDyson™ desde la App Store o Google Play mediante el código QR que aparece en pantalla.



4. Registra tu máquina utilizando el número de serie (ubicado detrás del paquete de baterías).

5. Coloca tu Clean+Wash Hygiene en la base de carga y cárgala por completo antes del primer uso.

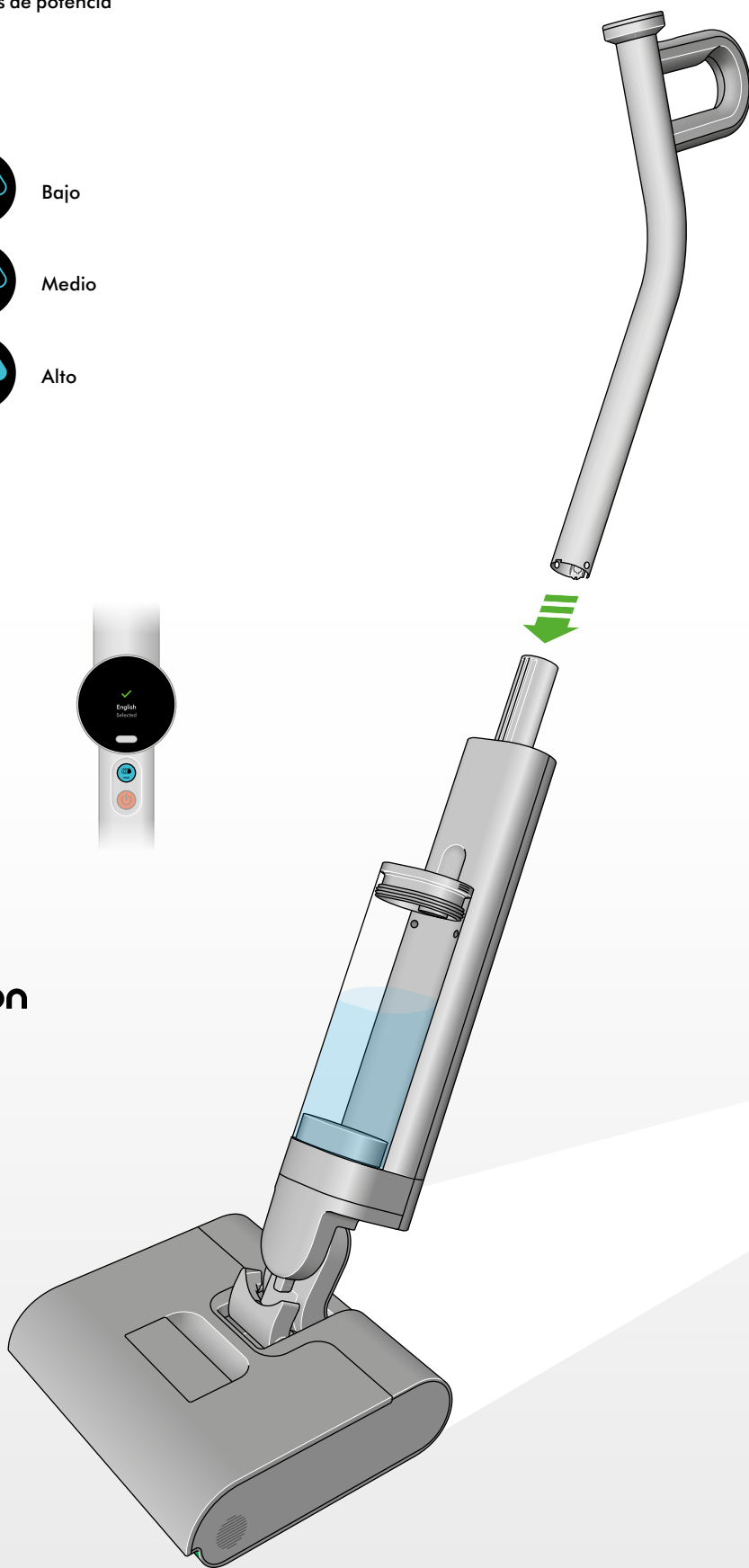
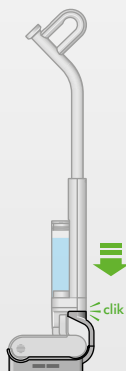

Pantalla LCD

La pantalla LCD muestra información útil sobre el rendimiento, como el modo seleccionado, el tiempo de funcionamiento restante y las alertas esenciales de mantenimiento.

Limpieza

Usa el botón de modo para seleccionar el modo. Pulsa el botón de inicio para comenzar a limpiar.

Elige el modo que se adapte a la tarea

Los iconos de gotas de agua indican los modos de potencia: Baja, Media, Alta y MAX.

Modo bajo (aplicación mínima de agua)

Para polvo, pelo y derrames líquidos.

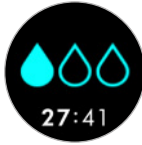

Modo Medio

Para residuos secos y derrames más densos.

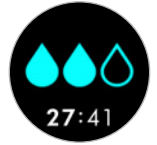

Modo Alto

Para aceites, derrames pegajosos y manchas difíciles.



Modo MAX (se aplica la mayor cantidad de agua)

Mantén pulsado el botón MAX para las manchas y la suciedad más difíciles.

Consejo: Usa MAX con moderación para conservar la vida útil de la batería.



Alertas

Vacía el depósito de agua sucia

Cuando el depósito de agua sucia esté lleno, aparecerá una alerta en la pantalla.



Rodillo atascado

Recibirás esta alerta si hay algo atascado entre el rodillo y la escobilla de goma, o si el rodillo no está colocado correctamente.



Autolimpieza y secado con aire caliente

Autolimpieza en curso

Indica cuando la autolimpieza está en funcionamiento.



Progreso del secado con aire caliente

Indica cuando el secado con aire caliente está en funcionamiento.



Autolimpieza en espera

Cuando la máquina tenga menos del 30% de batería, el ciclo de autolimpieza se desactivará. Coloca la máquina en la base para cargarla.



Rodillos de recambio

Recomendamos cambiar el rodillo de microfibra aproximadamente cada seis meses, dependiendo del uso. La máquina te avisará cuando sea necesario cambiarlos y mostrará un código QR para pedir recambios. Cuando coloques un rodillo nuevo, reinicia el contador de vida útil.



Tiempo de autonomía

La pantalla LCD muestra constantemente el tiempo de funcionamiento restante de la máquina debajo del icono de la gota de agua, para que siempre sepas cuánto tiempo de limpieza te queda.

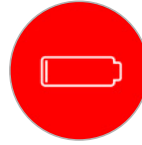

Tu fregona eléctrica Dyson Clean+Wash Hygiene funciona con una batería que ofrece hasta 45 minutos de autonomía. La alerta de batería baja aparecerá cuando el tiempo de funcionamiento restante sea bajo.

Inicio rápido

Retira el depósito de agua

Pulsa el botón de expulsión y retira el depósito de agua limpia de la máquina.

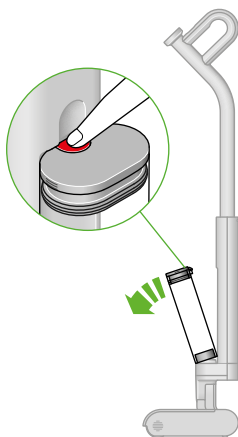

Llena el depósito de agua limpia

Abre la tapa y llena hasta la línea MAX con agua limpia, o un poco menos si añades detergente (Máx. 60 °C).

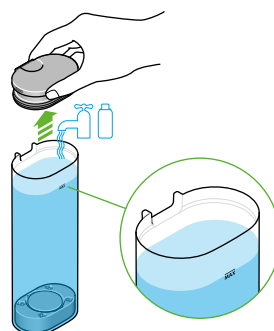

Añade detergente

Añade 20 ml de detergente probiótico Dyson 02.



Cierra y vuelve a colocar el depósito de agua limpia

Cierra la tapa y reconecta el depósito al cuerpo de la máquina.



Deja que el rodillo se hidrate completamente

Para el primer uso, deja que el rodillo se hidrate completamente durante 5 minutos. Para usos posteriores, deja 10 segundos.

Cómo limpiar

Coloca la máquina

Retira la máquina de la base. Coloca suavemente el pie sobre el cabezal de limpieza y reclina el mango hasta que escuches un clic.

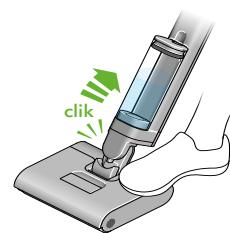
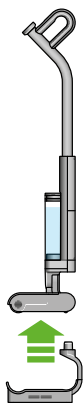

Seleccionar modo de limpieza

Selecciona el modo utilizando el botón de modo.



Cómo poner en marcha la máquina

Pulsa el botón de encendido para iniciar.



Método de limpieza

Para una recogida óptima, mueve la máquina a un ritmo lento.

Consejo: Para obtener los mejores resultados, limpia con pasadas superpuestas.

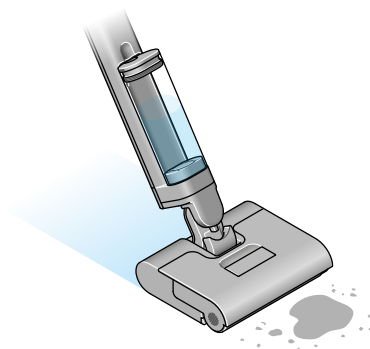

Autolimpieza y mantenimiento diario

Recomendado después de cada limpieza

Lleva tu Dyson Clean+Wash Hygiene al lugar donde se eliminarán los residuos.

Retira el sistema de residuos

Levanta con cuidado el sistema de residuos del cabezal. Una vez extraído, sujeta el sistema en posición vertical con la bandeja de residuos hacia arriba y el depósito de agua sucia abajo.

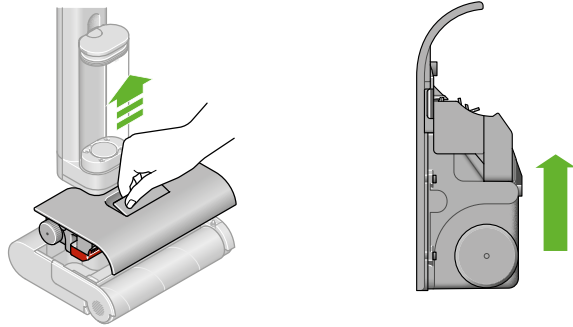

Desecha los residuos secos

Extrae la bandeja de residuos del lateral del sistema y golpea los residuos en el cubo.

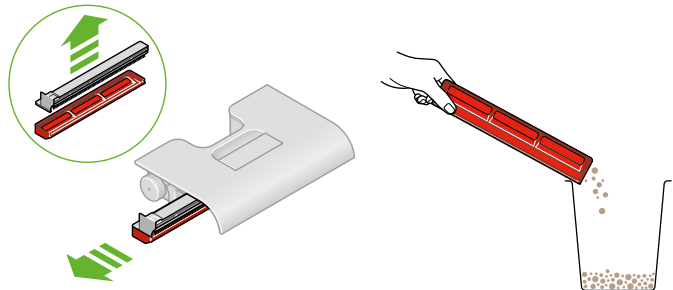

Limpia la bandeja de residuos

Enjuaga la bandeja de residuos, el peine antienredos y los orificios con agua corriente limpia.

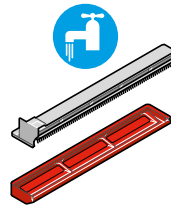

Vacía y limpia el depósito de agua sucia

Desecha el agua sucia del depósito de agua sucia y enjuágalo con agua limpia.

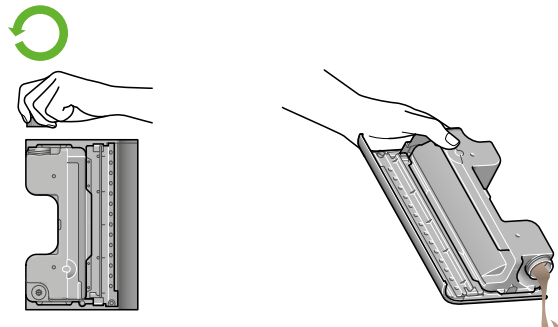

Autolimpieza y mantenimiento diario

Recomendado después de cada limpieza

Vuelve a montar el sistema de residuos

Coloca de nuevo la bandeja de residuos en el sistema de residuos, asegurándote de que encaje completamente.

Cambia el sistema de residuos

Introduce de nuevo todo el sistema de residuos en el cabezal de limpieza. Asegúrate de que quede completamente bloqueado en su lugar presionando firmemente la palanca roja central hasta escuchar un clic fuerte. Coloque la máquina en la estación de carga.

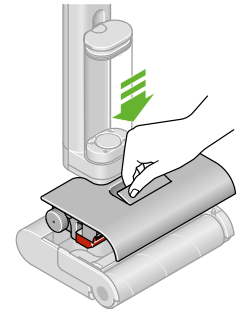
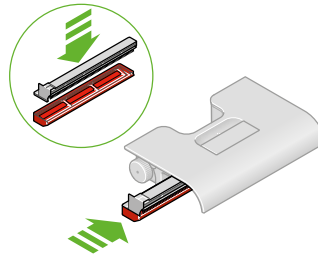

Preparación para la autolimpieza

Llena el depósito de agua limpia hasta la línea MAX o un poco menos si añades detergente, que debe medirse a 20 ml.

El menú LCD mostrará automáticamente 'Autolimpieza'. Sigue las instrucciones y pulsa el botón MAX para iniciar la autolimpieza. Si la batería está por debajo del 30%, el menú LCD mostrará 'Batería baja' y la autolimpieza se desactivará hasta que la batería se cargue al 30%.

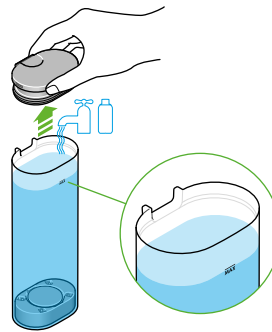

Secado con aire caliente

El ciclo de limpieza dura 145 segundos, enjuagando y renovando el sistema.

El secado con aire caliente comenzará automáticamente después del ciclo de autolimpieza y funcionará durante 30 minutos.

Una vez finalizado, vacía el depósito de agua sucia.

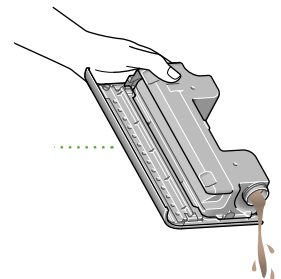
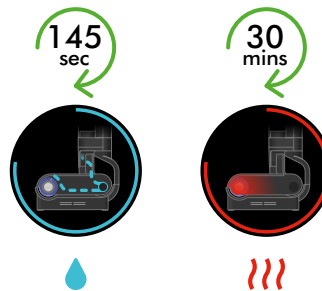

Mantenimiento habitual

Recomendado una vez cada dos semanas

Retira el rodillo

Desbloquea y retira el rodillo del lateral del cabezal de limpieza, separándolo del componente del motor.

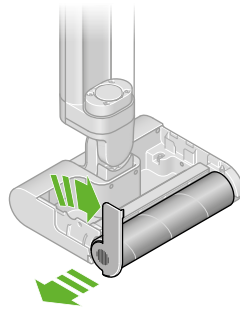

Lava el rodillo

Lava el rodillo en el fregadero con agua tibia y detergente suave. Exprime para eliminar el exceso de agua y deja que se seque.

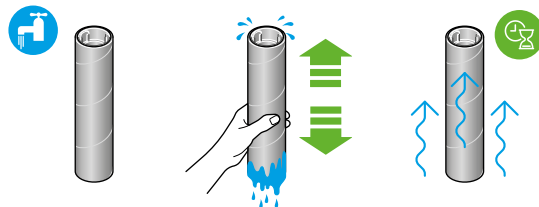

Limpia la tapa del extremo y el componente del motor

Elimina cualquier residuo, suciedad o pelo de la tapa del extremo y del componente del motor. Usa un paño húmedo para limpiarlo si es necesario.

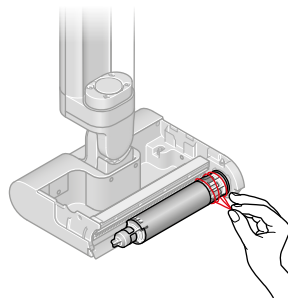

Limpia la escobilla de goma

Comprueba detrás del componente del motor para ver si queda algún residuo en la escobilla de goma. Usa un paño húmedo para limpiarlo si es necesario.

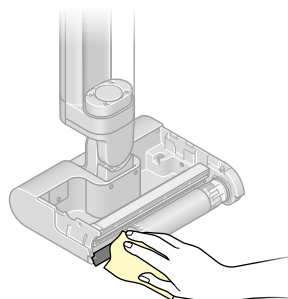

Vuelve a colocar el rodillo

Vuelve a colocar el rodillo en la tapa del extremo. Desliza el rodillo sobre el componente del motor y bloquéalo por un lado.

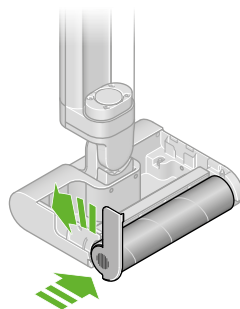

Limpieza de la base de carga

Retira la máquina de la base de carga. Asegúrate de que el cargador esté desconectado de la red eléctrica antes de limpiarlo. Limpia la base con agua tibia, detergente y un paño. Deja que se seque antes de volver a conectarlo a la red eléctrica.

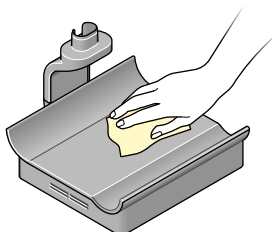

Mantenimiento de limpieza profunda

Recomendado cada 6 meses

Limpieza profunda de la bandeja de residuos

Retira el sistema de residuos

Levanta con cuidado el sistema de residuos del cabezal. Una vez retirado, sujeta el sistema en posición vertical con la bandeja de residuos hacia arriba y el depósito de agua sucia debajo.

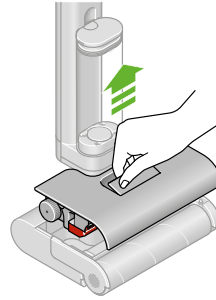

Desecha los residuos secos

Extrae la bandeja de residuos del lateral del sistema y vacía los residuos en el cubo.

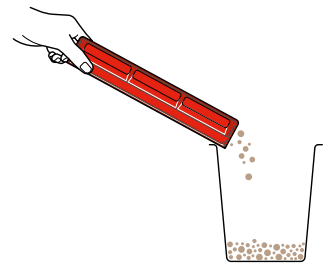
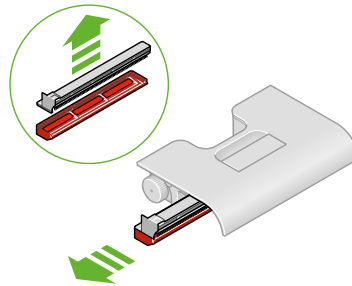

Remoja la bandeja de residuos

Sumerge en ácido cítrico o vinagre durante una hora para eliminar la cal.

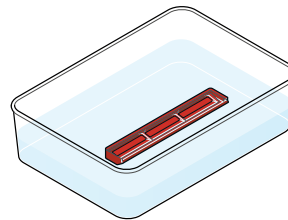

Vuelve a montar el sistema de residuos

Coloca de nuevo la bandeja de residuos en el sistema de residuos, asegurándote de que encaje completamente.

Sustituye el sistema de residuos

Introduce de nuevo todo el sistema de residuos en el cabezal de limpieza. Asegúrate de que quede completamente bloqueado en su lugar presionando firmemente la palanca roja central hasta escuchar un clic fuerte. Coloque la máquina en la estación de carga.

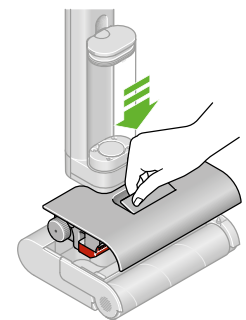
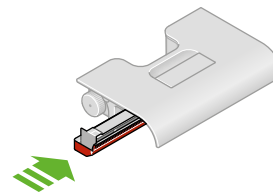

Mantenimiento de limpieza profunda

Recomendado cada 6 meses

Limpieza profunda del depósito de residuos

Retira el sistema de residuos

Levanta con cuidado el sistema de residuos del cabezal.
Una vez retirado, sujeta el sistema en posición vertical con la bandeja de residuos hacia arriba y el depósito de agua sucia debajo.

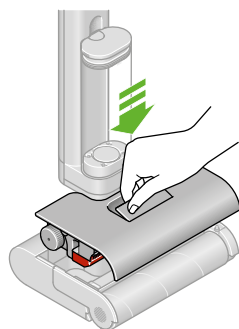

Extrae la bandeja de residuos

Extrae la bandeja de residuos del lateral del sistema.

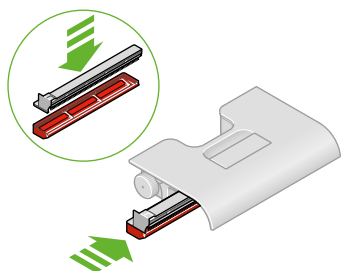

Limpia el depósito de agua sucia

Enjuaga el depósito de agua sucia con agua tibia y detergente.
Todo el depósito de residuos puede sumergirse completamente en agua y detergente para una limpieza más profunda si es necesario.

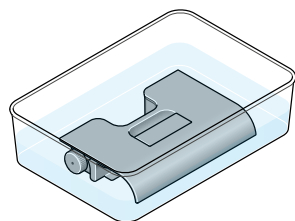
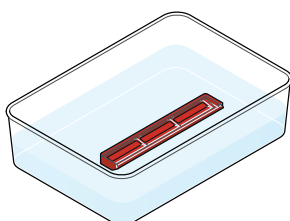

Limpia la tapa de goma del depósito de agua sucia.

Gira y retira la tapa de goma de la parte inferior del depósito de agua sucia.

Lávalo en el fregadero con agua tibia, detergente suave y un paño. Deja correr agua limpia por el hueco del depósito de agua sucia para eliminar cualquier resto de suciedad.

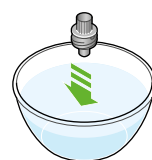
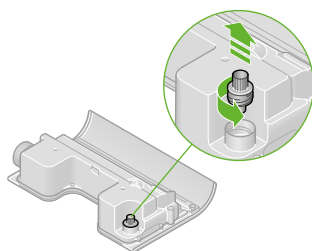

Vuelve a montar el sistema de residuos

Coloca de nuevo la bandeja de residuos en el sistema de residuos, asegurándote de que encaje completamente.

Sustituye el sistema de residuos

Introduce de nuevo todo el sistema de residuos en el cabezal de limpieza. Asegúrate de que quede completamente bloqueado en su lugar presionando firmemente la palanca roja central hasta escuchar un clic fuerte. Coloque la máquina en la estación de carga.

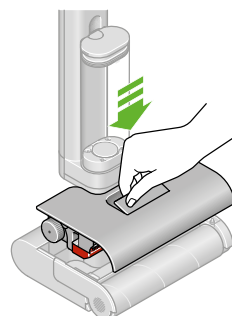
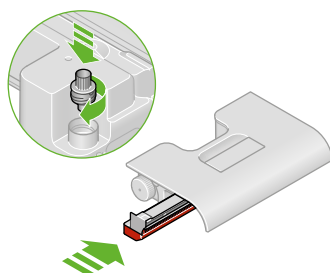

Mantenimiento de limpieza profunda

Recomendado cada 6 meses

Cambia el rodillo

El rodillo de microfibra Dyson Clean+Wash Hygiene tiene una vida útil de 43 horas. Recomendamos cambiarlo cada 6 meses o cuando se indique en la pantalla LCD. Aparecerá un código QR para solicitar recambios a Dyson.



Consejos sobre batería y rendimiento

Mantén tu Clean+Wash Hygiene en la base de carga y guárdala en un lugar fresco (<35 °C) para preservar mejor la salud de la batería.

Evita guardar la aspiradora con el depósito, la bandeja de residuos o el rodillo sucios; vacíala siempre y configúrala para que se limpie automáticamente después de usarla.

Utiliza el modo MAX para manchas difíciles.

Cambia las piezas de inmediato cuando se te avise.

Desmonta tu máquina

Si necesitas guardar o volver a embalar tu máquina, separa el tubo del cuerpo principal.

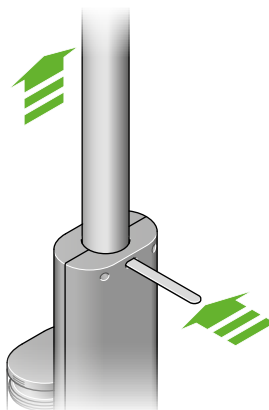

Solución de problemas

Fuga excesiva de agua durante el uso o la autolimpieza

Asegúrate de que la bandeja de residuos esté montada correctamente y de que el sistema de residuos esté bien encajado en el cabezal de limpieza.

Sin salida de agua

Comprueba que el depósito de agua limpia esté lleno y colocado correctamente.

Mala recogida

Limpia el rodillo, la bandeja de residuos, las rejillas y la escobilla de goma. Cambia el rodillo cada 6 meses (o antes, si está desgastado). Tu máquina te avisará cuando sea necesario cambiarlos.

Corto tiempo de funcionamiento

Carga completamente la batería antes de usarla y evita el uso excesivo del modo MAX.

Alerta de depósito de agua sucia (DWT)

Vacía el DWT y vuelve a colocarlo correctamente, asegurándote de que esté completamente enganchado.

Alerta de error

Consulta la app MyDyson™ para orientación.

Soporte y servicio

- Visita [Dyson.com/support](https://www.dyson.com/support) para vídeos, consejos y pedidos de piezas de repuesto.
- Contacta con el servicio de atención al cliente de Dyson para ayuda.