



Istruzioni per l'uso
Instructions for use
Mode d'emploi
Bedienungsanleitung
Instrucciones de uso
Instruções para o uso
Οδηγίες χρήσης

Návod k použití
Návod na použitie
Használati utasítás
Instrukcja obsługi
Инструкции по применению
Қолдану бойынша
нұсқаулық

MODELLATORE AD ARIA

IT	MODELLATORE AD ARIA	pagina	1
EN	AIR STYLER	page	9
FR	BROSSE SOUFFLANTE	page	17
DE	WARMLUFT-LOCKENBÜRSTE	seite	25
ES	MODELADOR DE AIRE	página	33
PT	MODELADOR A AR	página	41
EL	ΔΙΑΜΟΡΦΩΤΗΣ ΜΕ ΑΕΡΑ	σελίδα	49
CZ	MODELOVÁNÍ VLASŮ	strana	57
SK	KULMOFÉN NA VLASY	strana	65
HU	MELEG LEVEGŐS HAJFORMÁZÓ	oldal	73
PL	SUSZARKO-LOKÓWKA	strona	81
RU	ВОЗДУШНЫЙ СТАЙЛЕР ДЛЯ ВОЛОС	страница	89
KK	АҰА СӘНДЕГІШІ	беттер	97

B E L L I S S I M A
ITALIA

TYPE S6201

IMETEC

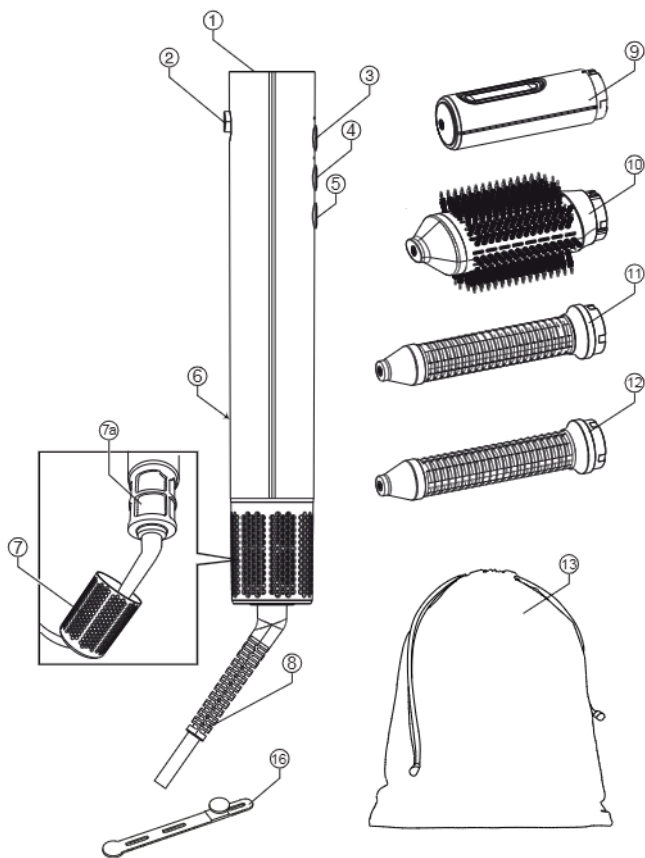

DATI TECNICI (5) / TECHNICAL DATA (5) / DONNÉES TECHNIQUES (5) /
 TECHNISCHE DATEN (5) / DATOS TÉCNICOS (5) / DADOS TÉCNICOS (5) /
 ΤΕΧΝΙΚΑ ΣΤΟΙΧΕΙΑ (5) / TECHNICKÉ ÚDAJE (5) / TECHNICKÉ ÚDAJE (5) / MŰSZAKI
 ADATOK (5) / DANE TECHNICZNE (5) / ТЕХНИЧЕСКИЕ ДАННЫЕ (5) / ТЕХНИКАЛЫҚ
 ДЕРЕКТЕР (5)

TYPE S6201
 220-240 V 50/60 Hz
 1200 W

TENACTA GROUP S.p.A
 VIA PIEMONTE 5
 IT - 24052 AZZANO S. P.



REG.UE 2023/826	
OFF MODE	
0,5 W	0 min
STANDBY MODE	
---	---

INTRODUZIONE

IT

Gentile cliente, La ringraziamo per aver scelto il nostro prodotto. Siamo sicuri che Lei apprezzerà la sua qualità e affidabilità in quanto progettato e prodotto mettendo in primo piano la soddisfazione del cliente. Le presenti istruzioni per l'uso sono conformi alla norma europea EN 82079.



ATTENZIONE! Istruzioni e avvertenze per un uso sicuro dell'apparecchio.

Prima di utilizzare questo apparecchio, leggere attentamente le istruzioni per l'uso e in particolare note, avvertenze e istruzioni sulla sicurezza, attenendosi a esse. Conservare il presente manuale insieme alla relativa guida illustrativa, a scopo di consultazione futura. In caso di cessione dell'apparecchio a terzi, consegnare anche l'intera documentazione.

ⓘ NOTA: se nella lettura di questo manuale alcune parti risultassero di difficile comprensione o se sorgessero dubbi contattare l'azienda all'indirizzo indicato in ultima pagina prima di utilizzare l'apparecchio.

ⓘ NOTA: gli ipovedenti possono consultare la versione digitale di queste istruzioni per l'uso sul sito www.tenactagroup.com

INDICE

Introduzione	1
Avvertenze sulla sicurezza.....	2
Legenda simboli	4
Descrizione dell'apparecchio e degli accessori.....	4
Utilizzo	4
Pulizia e manutenzione	6
Problemi e soluzioni	7
Conservazione	7
Smaltimento.....	7
Assistenza e garanzia	8
Guida illustrativa	I
Dati tecnici.....	I

AVVERTENZE SULLA SICUREZZA

- IT • Dopo aver rimosso l'apparecchio dalla confezione, assicurarsi che sia integro e completo come mostrato nella guida illustrativa e privo di danni visibili. In caso di dubbio, non utilizzare l'apparecchio e rivolgersi al servizio di assistenza autorizzato.



ATTENZIONE! Rimuovere dall'apparecchio eventuali materiali di comunicazione quali etichette, cartellini ecc., prima dell'utilizzo.



ATTENZIONE! Rischio di soffocamento. I bambini non devono giocare con la confezione. Tenere il sacchetto di plastica lontano dalla portata dei bambini.

- Questo apparecchio deve essere utilizzato unicamente allo scopo per cui è stato progettato, ovvero come modellatore ad aria per uso domestico. Qualsiasi altro utilizzo è considerato non conforme all'uso previsto e pertanto pericoloso.
- Prima di collegare l'apparecchio alla rete elettrica, controllare che la tensione e la frequenza riportati sui dati tecnici dell'apparecchio corrispondano a quelli della rete di alimentazione disponibile. I dati tecnici si trovano sull'apparecchio e sull'alimentatore se presente (vedi guida illustrativa).
- Questo apparecchio può funzionare automaticamente ad una frequenza di 50 Hz o 60 Hz.
- L'apparecchio può essere utilizzato da bambini di età non inferiore a 8 anni e da persone con ridotte capacità fisiche, sensoriali o mentali, o prive di esperienza o della necessaria conoscenza, purché sotto sorveglianza oppure dopo che le stesse abbiano ricevuto istruzioni relative all'uso sicuro dell'apparecchio e alla comprensione dei pericoli ad esso inerenti. I bambini non devono giocare con l'apparecchio. La pulizia e la manutenzione destinata ad essere effettuata dall'utilizzatore non deve essere effettuata da bambini senza sorveglianza.

- **⊘ NON** utilizzare l'apparecchio con mani bagnate o piedi umidi o nudi.
- **⊘ NON** tirare il cavo di alimentazione o l'apparecchio stesso per staccare la spina dalla presa di corrente.
- **⊘ NON** tirare o sollevare l'apparecchio per il cavo di alimentazione.
- **⊘ NON** esporre l'apparecchio all'umidità o all'influsso di agenti atmosferici (pioggia, sole, ecc.) o temperature estreme.
- **⊘ NON** lasciare l'apparecchio incustodito quando è connesso alla rete elettrica.
- Disinserire sempre la spina dall'alimentazione elettrica prima della pulizia o manutenzione e in caso di non utilizzo dell'apparecchio.
- In caso di guasto o di cattivo funzionamento dell'apparecchio, spegnerlo e non manometterlo. Per l'eventuale riparazione rivolgersi solamente ad un centro di assistenza tecnica autorizzato.
- Se il cavo di alimentazione è danneggiato, esso deve essere sostituito da un centro di assistenza tecnica autorizzato, in modo da prevenire ogni rischio.
- Quando si utilizza l'apparecchio in un bagno, bisogna staccare la spina dopo l'uso, poiché la prossimità con l'acqua costituisce un rischio anche se l'apparecchio è spento.
- Per una maggiore protezione, si consiglia l'installazione di un dispositivo a corrente differenziale nel circuito elettrico che alimenta il bagno che abbia una corrente differenziale di funzionamento nominale non superiore a 30 mA (ideale 10 mA). È opportuno chiedere consigli all'installatore.



ATTENZIONE! NON utilizzare questo apparecchio nelle vicinanze di vasche da bagno, docce, lavandini o altri recipienti che contengono acqua.

- Questo apparecchio non deve venire a contatto con acqua, altri liquidi, spray o vapori. Per le attività di pulizia e manutenzione fare riferimento esclusivamente

all'apposito paragrafo di questo manuale.

- IT • Questo apparecchio è da utilizzarsi solo per capelli umani. **NON** utilizzarlo per animali o per parrucche e parrucchini di materiale sintetico.
- Per le caratteristiche dell'apparecchio, fare riferimento alla confezione esterna.
- Utilizzare unicamente con gli accessori forniti che costituiscono parte integrante dell'apparecchio.

LEGENDA SIMBOLI



Avvertenza



Divieto generico



Apparecchio di classe II



Nota

DESCRIZIONE DELL'APPARECCHIO E DEGLI ACCESSORI

Guardare la Guida illustrativa pag. I per controllare il contenuto della confezione. Tutte le figure si trovano nelle pagine interne della copertina.

1. Sede di aggancio degli accessori
2. Tasto per il rilascio degli accessori
3. Tasto selezione temperatura
4. Tasti selezione flusso d'aria
5. Interruttore ON/OFF
6. Dati tecnici
7. Coperchio rimovibile del filtro
- 7a. Filtro di aspirazione
8. Cavo di alimentazione
9. Concentratore pre-styling
10. Spazzola ovale
11. Cono coanda destro
12. Cono coanda sinistro
13. Pouch
14. Fermacavo B cable clip

Per le caratteristiche dell'apparecchio, fare riferimento alla confezione esterna. Utilizzare unicamente con gli accessori forniti.

UTILIZZO



ATTENZIONE! Questo apparecchio non deve essere utilizzato se è stato fatto cadere o se vi sono segni di danni visibili.



ATTENZIONE! **NON** utilizzare questo apparecchio nelle vicinanze di vasche da bagno, docce, lavandini o altri recipienti che contengono acqua. Non immergere mai l'apparecchio in acqua.



ATTENZIONE! RISCHIO DI SCOTTATURA.
Lasciare raffreddare gli accessori prima di rimuoverli dall'apparecchio dopo l'utilizzo.

IT



ATTENZIONE! Rischio di incendio.
NON utilizzare prodotti infiammabili sui capelli o sull'apparecchio.

CONSIGLI UTILI

- L'esperienza che presto acquisirà nell'usare il suo modellatore ad aria le sarà utile per stabilire quanto tempo il suo tipo di capelli deve stare in piega per ottenere l'effetto desiderato.
- Ogni volta che utilizza il suo apparecchio si assicuri che i capelli siano puliti e liberi da qualsiasi traccia di lacca, mousse o gel.
- Durante l'uso, il riscaldamento ed il raffreddamento, appoggi il modellatore ad aria su superfici lisce e resistenti al calore.
- Mentre realizza l'acconciatura presti attenzione a non avvicinare eccessivamente il suo modellatore ad aria alle zone sensibili del viso, alle orecchie, al collo ed alla cute.
- Dopo l'uso lasci raffreddare completamente il suo modellatore ad aria prima di riporlo.

PREPARAZIONE DEI CAPELLI

- Lavare come d'abitudine i capelli.

FUNZIONAMENTO

Questo modellatore è ad aria, ciò significa che funziona in base allo stesso principio di un comune asciugacapelli: l'aria calda esce dal corpo principale e passa attraverso i fori degli accessori. Sia durante l'uso che nelle fasi di riscaldamento e raffreddamento appoggiare il modellatore su superfici piane, lisce e resistenti al calore.

IMPIEGO

Apparecchio con tasti separati per:

- **Interruttore On/Off (5)**
- **Selezione flusso d'aria (4): 3 velocità**
- **Selezione temperatura dell'aria (3): 3 livelli**

ACCENSIONE/SPEGNIMENTO

1. Collegare il cavo (8) alla rete di alimentazione
2. Accendere il modellatore tenendo premuto qualche istante il tasto interruttore ON/OFF (5)
3. Selezionare flusso e temperatura dell'aria desiderate

Una volta terminate le operazioni di styling dei capelli, spegnere l'apparecchio tenendo premuto l'interruttore ON/OFF (5).

ⓘ Il modellatore funzionerà ancora per qualche istante per poi spegnersi completamente.

Attendere che l'apparecchio sia freddo. Staccare la spina di rete e far raffreddare completamente l'apparecchio.

L'apparecchio tiene in memoria l'ultima impostazione di utilizzo.

Tasto selezione flusso d'aria (4)

Per selezionare il flusso d'aria desiderato, premere il tasto selezione flusso d'aria (4). Le luci LED azzurre indicano l'impostazione che si sta utilizzando.

○ = flusso d'aria delicato

○○ = flusso d'aria medio

○○○ = flusso d'aria forte

Tasto selezione temperatura dell'aria (3)

Per selezionare la temperatura dell'aria desiderata, premere il tasto selezione temperatura dell'aria (3). Le luci LED rosse indicano l'impostazione che si sta utilizzando.

○ = temperatura bassa

○○ = temperatura media

○○○ = temperatura alta

Impostazione aria fredda:

Selezionare solo il flusso dell'aria (4) sulla velocità desiderata e accertarsi che il tasto selezione della temperatura sia spento (3) (nessun led acceso).

ACCESSORI

Scegliere l'accessorio desiderato in base allo styling che si vuole realizzare, inserirlo nell'apposita sede di aggancio (1), e ruotarlo leggermente in direzione oraria fino al "click". Per sganciare l'accessorio usare l'apposito tasto (2) ruotando l'accessorio in direzione antioraria.

Collegare il modellatore ad aria alla rete di alimentazione.

Concentratore pre-styling (9): utilizzare questo accessorio subito dopo aver lavato i capelli per togliere l'umidità in eccesso.

Spazzola ovale (10)

- Utilizzare questo accessorio per donare volume e forma ai capelli.

Cono coanda destro o sinistro (11-12): Prendere una sezione di capelli e avvicinare il cono verso le punte. I capelli inizieranno ad avvolgersi attorno al cono. Avvicinare lo styler alla testa e mantenere in posizione qualche secondo o fino all'asciugatura.

Per fissare i ricci impostare qualche secondo l'aria fredda. Spegnerne per rilasciare. Per cambiare la direzione del flusso d'aria sostituire il cono.

PULIZIA E MANUTENZIONE



ATTENZIONE! Disinserire sempre la spina dall'alimentazione elettrica prima della pulizia o manutenzione.



ATTENZIONE! Prima di riutilizzare l'apparecchio, assicurarsi che tutte le parti pulite siano completamente asciutte.

Pulire l'apparecchio e gli accessori se necessario con un panno umido. Non utilizzare solventi o altri detergenti aggressivi o abrasivi. In caso contrario, si rischia di danneggiarne la superficie. Controllare regolarmente il filtro di aspirazione dell'apparecchio e rimuovere la polvere e i capelli accumulatisi.

PULIZIA DEL FILTRO DI ASPIRAZIONE

Reggere l'apparecchio dall'impugnatura, ruotare il coperchio rimovibile del filtro (7) in senso antiorario e tirarlo verso il cavo.

- Pulire con un panno asciutto o spazzolina il filtro di aspirazione (7a) all'interno del coperchio rimovibile del filtro (7)
- Riposizionare il coperchio rimovibile del filtro (7) nell'apposita sede, ruotandolo in senso orario per agganciarlo.

L'apparecchio consente una pulizia automatica del filtro.

Tenendo premuto qualche secondo in contemporanea il tasto selezione flusso d'aria (4) e il tasto selezione della temperatura (3) viene emesso un flusso d'aria in direzione contraria.

L'apparecchio si spegne in automatico a fine ciclo di pulizia.

ⓘ Questa procedura non necessita di essere eseguita ad ogni utilizzo dell'apparecchio.

ⓘ NOTA: più polvere è presente nell'ambiente in cui si utilizza l'apparecchio, maggiore è la frequenza con cui dev'essere ripulito il filtro.

PROBLEMI E SOLUZIONI

In caso di accensione anomala dei led recarsi presso un centro assistenza autorizzato.

CONSERVAZIONE



ATTENZIONE! Rischio di incendio. Lasciar raffreddare completamente l'apparecchio prima di riporlo.



ATTENZIONE! NON avvolgere il cavo di alimentazione attorno all'apparecchio.



ATTENZIONE! Riporre l'apparecchio in modo che oggetti estranei non possano accidentalmente entrare nell'apparecchio e danneggiarlo.

SMALTIMENTO



L'imballaggio del prodotto è composto da materiali riciclabili. Smaltirlo in conformità alla normativa di tutela ambientale.



Ai sensi della direttiva 2012/19/UE sui rifiuti di apparecchiature elettriche ed elettroniche (RAEE) il simbolo del cassonetto barrato riportato sull'apparecchiatura o sulla sua confezione indica che il prodotto alla fine della propria vita utile deve essere raccolto separatamente dagli altri rifiuti.

L'utente dovrà, pertanto, conferire l'apparecchiatura giunta a fine vita agli idonei centri di raccolta differenziata dei rifiuti elettrici ed elettronici. In alternativa alla gestione autonoma è possibile consegnare l'apparecchiatura che si desidera smaltire al rivenditore, al momento dell'acquisto di una nuova apparecchiatura di tipo equivalente. Presso i rivenditori di prodotti elettronici con superficie di vendita di almeno 400 m² è inoltre possibile consegnare gratuitamente, senza obbligo di

acquisto, i prodotti elettronici da smaltire con dimensioni inferiori a 25 cm. L'adeguata raccolta differenziata per l'avvio successivo dell'apparecchiatura dismessa al riciclaggio, al trattamento e allo smaltimento compatibile con il rispetto dell'ambiente contribuisce ad evitare possibili effetti negativi sull'ambiente e sulla salute e favorisce il reimpiego e/o riciclo dei materiali di cui è composta l'apparecchiatura.

ASSISTENZA E GARANZIA

L'apparecchio è garantito per un periodo di due anni dalla data di consegna. Fa fede la data riportata sullo scontrino/fattura (purché chiaramente leggibile), a meno che l'acquirente non provi che la consegna è successiva. In caso di difetto del prodotto preesistente alla data di consegna, viene garantita la riparazione o la sostituzione senza spese dell'apparecchio, salvo che uno dei due rimedi risulti sproporzionato rispetto all'altro. L'acquirente ha l'onere di denunciare a un Centro Assistenza autorizzato il difetto di conformità entro due mesi dalla scoperta del difetto stesso.

Non sono coperte dalla garanzia tutte le parti che dovessero risultare difettose a causa di:

- a. danni da trasporto o da cadute accidentali,
- b. errata installazione o inadeguatezza impianto elettrico,
- c. riparazioni o modifiche operate da personale non autorizzato,
- d. mancata o non corretta manutenzione e pulizia,
- e. prodotto e/o parti di prodotto soggette a usura e/o consumabili,
- f. mancata osservanza delle istruzioni per il funzionamento dell'apparecchio, negligenza o trascuratezza nell'uso,
- g. cavo di alimentazione attorcigliato o piegato per incuria o tirato,
- h. presenza di capelli nella ventola,
- i. mancata pulizia del filtro ingresso aria fredda che causa surriscaldamento motore,
- j. caduta accidentale durante l'uso,
- k. ostruzione ingresso aria fredda e uscita aria calda (griglia anteriore e posteriore),
- l. utilizzo di accessori o componenti di manutenzione non originali,
- m. utilizzo di prodotti chimici per la pulizia dell'apparecchio,
- n. utilizzo di lacche o altri spray durante l'uso.

L'elenco di cui sopra è a titolo meramente esemplificativo e non esaustivo, in quanto la presente garanzia è comunque esclusa per tutte quelle circostanze che non possono farsi risalire a difetti di fabbricazione dell'apparecchio. La garanzia è inoltre esclusa in tutti i casi di uso improprio dell'apparecchio ed in caso di uso professionale. Si declina ogni responsabilità per eventuali danni che possano direttamente o indirettamente derivare a persone, cose ed animali domestici in conseguenza della mancata osservanza di tutte le prescrizioni indicate nel presente libretto in tema di installazione, uso e manutenzione dell'apparecchio. Sono fatte salve le azioni contrattuali di garanzia nei confronti del venditore.

Modalità di assistenza

La riparazione dell'apparecchio deve essere effettuata presso un Centro Assistenza autorizzato. L'apparecchio difettoso, se in garanzia, dovrà pervenire al Centro Assistenza unitamente ad un documento fiscale che ne attesti la data di vendita o di consegna.



INTRODUCTION

Dear customer, thank you for choosing our product. We feel certain you will appreciate its quality and reliability as it was designed and manufactured with customer satisfaction in mind. These instructions for use are compliant with the European Standard EN 82079.



WARNING! Instructions and warnings for safe use.

Before using this appliance, carefully read the instructions for use and in particular the safety notes and warnings, which must be complied with. Keep this manual together with its illustrative guide for future consultation. Should you transfer the appliance to another user, make sure you hand over this documentation as well.

NOTE: should any part of this manual be difficult to understand or any doubt arise, contact the company at the address indicated on the last page before using the appliance.

NOTE: persons with impaired vision may consult these instructions for use in digital format at the website www.tenactagroup.com

INDEX

Introduction	9
Safety notes	10
Symbols	12
Description of the appliance and its accessories	12
Use	12
Maintenance and cleaning.....	14
Troubleshooting	15
Storage	15
Disposal	15
Assistance and warranty	16
Illustrative guide	I
Technical data	I

SAFETY NOTES

EN

- After unpacking, make sure the appliance is intact, complete with all its parts as shown in the illustrative guide and with no sign of damage. If in any doubt, do not use the appliance and contact an authorised service centre.



CAUTION! Remove any communication material such as labels, tags etc. from the appliance before use.



WARNING! Risk of suffocation.
Children shall not play with the packaging. Keep the plastic bag out of the reach of children.

- This appliance must be used only for the purpose for which it was designed, namely as an air styler for home use. Any other use is considered not compliant with the intended use and therefore dangerous.
- Before connecting the appliance to the mains supply, make sure that the voltage and frequency indicated on the technical data of the appliance correspond to those of the mains supply. The rating is on the appliance or on the power supply unit, if any (see illustrative guide).
- This appliance can work automatically at a frequency of 50 Hz or 60 Hz.
- This appliance can be used by children aged from 8 years and above and persons with reduced physical, sensory or mental capabilities or lack of experience and knowledge if they have been given supervision or instruction concerning use of the appliance in a safe way and understand the hazards involved. Children shall not play with the appliance. Cleaning and user maintenance shall not be made by children without supervision.
-  **DO NOT** use the appliance with wet hands,

damp feet or barefoot.

- **⊘ DO NOT** pull the supply cord or the appliance itself to remove the plug from the socket.
- **⊘ DO NOT** pull or lift the appliance by the supply cord.
- **⊘ DO NOT** expose the appliance to humidity, to the effects of weather (rain, sun, etc.) or to extreme temperatures.
- **⊘ DO NOT** leave the appliance unattended while it is connected to the power supply.
- Always disconnect the appliance from the mains supply before cleaning or performing maintenance and when the appliance is not in use.
- If the appliance is faulty or malfunctions, switch it off and do not tamper with it. Contact an authorised technical service centre for any repairs.
- If the supply cord is damaged it must be replaced by an authorised technical service centre, so as to prevent all risks.
- When the appliance is used in a bathroom, unplug it after use since the proximity of water presents a hazard even when the appliance is switched off.
- For additional protection, the installation of a residual current device (RCD) having a rated residual operating current not exceeding 30 mA (ideal 10 mA) is advisable in the electrical circuit supplying the bathroom. Ask your installer for advice.



WARNING! DO NOT use this appliance near bathtubs, showers, basins or other vessels containing water.

- This appliance shall not come into contact with water, other liquids, sprays, steam. For any cleaning and maintenance operation refer to the instructions in the relevant chapter.

- This appliance must only be used on human hair. **DO NOT** use the appliance on animals or on wigs and hair pieces made of synthetic material.
- EN • See the external packaging for the characteristics of the appliance.
- Use the appliance only with the supplied accessories that are an essential part of the appliance.

SYMBOLS



Warning



Prohibited



Class II equipment



Note

DESCRIPTION OF THE APPLIANCE AND ITS ACCESSORIES

Refer to page I of the Illustrative Guide to check the contents of the package. All the figures are found on the inside pages of the cover.

- | | |
|----------------------------------|-----------------------------|
| 1. Coupling seat for accessories | 8. Power cable |
| 2. Accessory release button | 9. Pre-styling concentrator |
| 3. Temperature selection button | 10. Oval brush |
| 4. Air flow selection button | 11. Right coanda cone |
| 5. ON/OFF switch | 12. Left coanda cone |
| 6. Technical data | 13. Pouch |
| 7. Removable filter cover | 14. B cable-clip |
| 7a. Intake filter | |

For the appliance features, refer to the external packaging. Use the supplied accessories only.

USE



WARNING! This appliance is not to be used if it has been dropped or if there are visible signs of damage.



WARNING! DO NOT use this appliance near bathtubs, showers, basins or other vessels containing water. Never place the appliance into water.



ATTENTION! RISK OF SCALDING. Let the accessories cool before detaching them from the appliance after use.



WARNING! Risk of fire. DO NOT use flammable products on hair or on the appliance.

EN

USEFUL TIPS

- As you gain experience in using your air styler, you will understand how long your own hair needs to be held in place to obtain the effect you want.
- Every time you use your appliance, make sure your hair is clean and free of any trace of lacquer, mousse or gel.
- During heating, use and cooling, place the air styler on a smooth, heat-resistant surface.
- While styling your hair, be careful not to bring the appliance too close to the sensitive areas of your face, ears, neck and skin.
- After use, let your air styler cool down completely before putting it away.

PREPARING YOUR HAIR

- Wash your hair as usual.

HOW IT WORKS

This styler is air-driven, which means that it works on the same principle as an ordinary hairdryer: hot air leaves the main body of the appliance and passes through the accessory holes. Both during use and during the heating and cooling phases, place the styler on a flat, smooth, heat-resistant surface.

USE

Device with separate buttons for:

- On/Off (5)
- Air flow selection (4): 3 speed settings
- Air temperature selection (3): 3 levels

SWITCHING ON / OFF

1. Connect the cable (8) to the power supply.
2. Switch the styler on by pressing the ON/OFF button for a few moments (5).
3. Select the required air flow and temperature.

When you have finished styling your hair, switch the appliance off by pressing the ON/OFF switch for a few moments (5).



The styler will work for a few more moments, then switch off completely.

Wait for the appliance to cool down. Unplug it and leave it to cool down completely.

The appliance stores the last setting in its memory.

Air flow selection button (4)

To select the required air flow, press the air flow selection button (4). The light blue LEDs indicate the setting being used.

o = delicate air flow

oo = medium air flow

ooo = strong air flow

Air temperature selection button (3)

To select the required air temperature, press the air temperature selection button (3). The red LEDs indicate the setting being used.

o = low temperature

oo = medium temperature

ooo = high temperature

Cold air setting:

Select air flow (4) only and set the required speed, making sure the temperature selection button (3) is OFF (no LEDs lit up).

ACCESSORIES

Choose the accessory you need for the style you want to create, insert it in the connection slot (1), and turn it slightly clockwise until you hear a "click". To release the accessory, press the relative button (2) and turn the accessory anti-clockwise.

Plug in the air styler.

Pre-styling concentrator (9): use this accessory straight after washing your hair, to remove any excess dampness.

Oval brush (10)

- Use this accessory to give your hair volume and shape.

Right or left coanda cone (11-12): Take a section of hair and position the cone near the ends. Your hair will start to wrap around the cone. Bring the styler close to your head and hold it in place for a few seconds, or until your hair is dry.

To fix the curls, set the cold air function for a few seconds. Switch off to release. To change the direction of the air flow, replace the cone.

MAINTENANCE AND CLEANING



WARNING! Always disconnect the appliance from the mains before cleaning or performing maintenance.



WARNING! Make sure all cleaned parts are completely dry before reusing the appliance.

If necessary, clean the appliance and accessories with a damp cloth. Do not use solvents or other aggressive or abrasive detergents as they may damage the surface. Check the appliance intake filter regularly, removing accumulated dust and hair.

CLEANING THE INTAKE FILTER

Hold the appliance by the handle, turn the removable filter cover (7) anti-clockwise and pull it towards the cable.

Use a dry cloth or brush to clean the intake filter (7a) inside the removable filter cover (7).

- Reposition the removable filter cover (7) in its seat, turning it clockwise to fix it in place.

The appliance has an automatic filter cleaning function too.

By simultaneously pressing and holding the air flow selection button (4) and the temperature selection button (3) for a few seconds, air is sent in the opposite direction. The appliance switches off automatically at the end of the cleaning cycle.

EN

- ⓘ This procedure does not need to be carried out every time the appliance is used.
- ⓘ NOTE: the dustier the area where the styler is used, the more frequently the filter must be cleaned.

TROUBLESHOOTING

In the event of abnormal LED illumination, contact an authorised service centre.

STORAGE

 **WARNING! Risk of fire. Wait for the appliance to cool completely before storing it.**

 **WARNING! DO NOT wrap the supply cord around the appliance.**

 **WARNING! Store the appliance so that no object may accidentally go into and damage it.**

DISPOSAL

 The packaging of the appliance is made of recyclable materials. Dispose of it in accordance with the environmental protection regulations.

 Pursuant to Directive 2012/19/EU on waste electrical and electronic equipment (WEEE), the crossed bin symbol on the appliance or its packaging indicates that the appliance must be disposed of separately from other waste at the end of its useful life.

The user must therefore take the appliance to an appropriate recycling centre for electrical and electronic equipment. Alternatively, instead of handling the disposal, the user can hand over the appliance to the retailer when a new, equivalent one is purchased. The user can hand over electronic products measuring less than 25 cm to retailers of electronic products having a sales area of at least 400 m² free of charge and with no obligation to buy. Appropriate separate collection for the subsequent procedure for the decommissioned appliance for recycling, which includes treatment and environmentally friendly disposal helps prevent adverse effects on the

environment and health and promotes reusing and/or recycling materials that the appliance consists of.

EN ASSISTANCE AND WARRANTY

The appliance is guaranteed for a period of two years from the date of delivery. Evidence shall be taken as the date indicated on the receipt/invoice (provided it is legible), unless the buyer can prove that the delivery occurred later.

In the event of a defect in the product which existed prior to the date of delivery, appliance repair or replacement is guaranteed free of charge, unless one of the two solutions is disproportionate to the other. The buyer has the obligation to notify an authorised Service Centre of the non-conformity within two months from discovering the defect.

The warranty does not cover any part that may be defective due to:

- a. transport damage or accidental drops,
- b. incorrect installation or an inadequate electrical system,
- c. repairs or alterations made by unauthorised personnel,
- d. poor or incorrect maintenance and cleaning,
- e. product and/or product parts subject to wear and/or consumables,
- f. failure to comply with the operating instructions and/or negligent or careless use.
- g. Twisted or bent power cord due to negligence or pulled,
- h. Presence of hair in the fan,
- i. Failure to clean the cold air inlet filter causing the motor to overheat,
- j. Accidental falling during use,
- k. Obstruction at the cold air inlet and hot air outlet (front and rear grid),
- l. Use of non-original maintenance components or accessories,
- m. Use of chemical products to clean the appliance,
- n. Use of hairspray or other sprays during use.

The list above is purely indicative and not exhaustive and in any case, this warranty shall not cover all circumstances that cannot be attributed to manufacturing defects of the appliance.

In addition, the warranty does not cover any case of improper use of the appliance and professional use.

All liability is disclaimed for any damage that may directly or indirectly be caused to persons, property and pets as a result of failure to comply with all the instructions provided in the "Instructions and Warnings Booklet" regarding appliance installation, use and maintenance.

This is without prejudice to any contractual warranty claims against the seller.

Methods of support

Appliance repairs must be carried out by an authorised Service Centre. If the faulty appliance is under warranty, it must be sent to the Service Centre together with a fiscal document that can confirm the date of sale or delivery.

INTRODUCTION

Cher client, nous vous remercions d'avoir choisi l'un de nos produits. Nous sommes certains que vous apprécierez sa qualité et sa fiabilité, puisqu'il a été conçu et fabriqué afin de satisfaire le client. Le présent mode d'emploi a été rédigé conformément à la norme européenne EN 82079.

FR



ATTENTION ! Instructions et mises en garde pour une utilisation sûre.

Avant d'utiliser l'appareil, veuillez lire attentivement le mode d'emploi et, en particulier, les avertissements et consignes concernant la sécurité et les respecter. Conservez ce manuel ainsi que le guide illustré s'y rapportant à des fins de consultation. En cas de cession de l'appareil à un tiers, veuillez lui fournir également toute la documentation.

① REMARQUE : en cas de difficulté de compréhension d'une partie de ce manuel ou de doute, contacter la société à l'adresse indiquée sur la dernière page avant d'utiliser le produit.

① REMARQUE : Les personnes mal voyantes peuvent consulter la version numérique de ce mode d'emploi sur le site internet www.tenactagroup.com

INDEX

Introduction.....	17
Consignes de sécurité.....	18
Légende des symboles.....	20
Description de l'appareil et des accessoires.....	20
Utilisation.....	20
Nettoyage et entretien.....	22
Problèmes et solutions.....	23
Conservation.....	23
Élimination.....	23
Assistance et garantie.....	24
Guide illustré.....	I
Données techniques.....	I

CONSIGNES DE SÉCURITÉ

- Après le déballage, s'assurer que l'appareil soit en parfait état, qu'il comprenne bien tous les composants indiqués dans le guide illustré et qu'il ne présente aucun signe de dommage. En cas de doute, ne pas utiliser l'appareil et contacter un centre d'assistance autorisé.



ATTENTION ! Enlever tous les matériels de communication tels que les étiquettes, etc. de l'appareil avant de l'utiliser.



ATTENTION ! Risque d'étouffement. Les enfants ne doivent pas jouer avec l'emballage. Tenir le sac plastique hors de portée des enfants.

- Cet appareil ne doit être utilisé que pour l'objectif pour lequel il a été conçu, c'est-à-dire comme brosse soufflante, à usage domestique. Toute autre utilisation est considérée comme non conforme à l'utilisation prévue et donc dangereuse.
- Avant de brancher l'appareil au secteur, s'assurer que la tension et la fréquence indiquées sur les données techniques de l'appareil correspondent à celles du réseau. Les données techniques d'identification se trouvent sur l'appareil ou sur l'alimentateur, si présent (voir le guide illustré).
- Cet appareil peut fonctionner automatiquement à la fréquence de 50 Hz ou 60 Hz.
- Cet appareil peut être utilisé par les enfants de plus de 8 ans et les personnes possédant des capacités physiques, sensorielles ou mentales réduites, ou sans expérience ni connaissance spécifique, à condition qu'ils bénéficient d'une surveillance appropriée ou qu'ils soient instruits de l'utilisation de l'appareil en toute sécurité et qu'ils se rendent compte des dangers qui y sont liés. Les enfants ne doivent pas jouer avec l'appareil. Les opérations de nettoyage et d'entretien ne doivent pas être effectuées par des enfants sans surveillance.

- **⊘ NE PAS** utiliser l'appareil avec les mains ou les pieds humides ou nus.
- **⊘ NE PAS** tirer le cordon d'alimentation ou l'appareil pour enlever la fiche de la prise électrique.
- **⊘ NE PAS** tirer ou lever l'appareil par le cordon d'alimentation.
- **⊘ NE PAS** exposer l'appareil à l'humidité, aux agents atmosphériques (pluie, soleil, etc.) ou à des températures extrêmes.
- **⊘ NE PAS** laisser l'appareil sans surveillance quand il est raccordé à l'alimentation électrique.
- Toujours débrancher l'appareil du secteur avant de nettoyer ou d'effectuer l'entretien et quand l'appareil n'est pas utilisé.
- En cas de panne ou de mauvais fonctionnement de l'appareil, l'éteindre et ne pas l'altérer. Pour toute réparation, s'adresser uniquement à un centre d'assistance technique autorisé.
- Si le cordon d'alimentation est endommagé, il doit être remplacé par un centre d'assistance technique autorisé, de façon à éviter tout risque.
- En cas d'utilisation de l'appareil dans une salle de bains, débrancher la fiche d'alimentation après l'utilisation, car la proximité de l'eau représente un risque même lorsque l'appareil est éteint.
- Pour plus de protection, il est conseillé d'installer un disjoncteur différentiel dont le courant de fonctionnement résiduel nominal ne dépasse pas 30 mA (l'idéal est 10 mA) dans le circuit électrique de la salle de bains. Demandez conseil à votre installateur.



ATTENTION ! NE PAS utiliser cet appareil près des baignoires, douches, lavabos ou autres récipients contenant de l'eau.

- **⊘** Cet appareil ne doit pas entrer en contact avec l'eau, d'autres liquides, des produits vaporisés, de la vapeur. Pour toute opération de nettoyage et d'entretien, consulter les instructions du chapitre spécifique.
- Cet appareil ne doit être utilisé que sur des cheveux

humains. **NE PAS** utiliser l'appareil sur des animaux ou sur des perruques et fragments de cheveux en matériau synthétique.

- Pour les caractéristiques de l'appareil, consultez l'extérieur de l'emballage.

- FR** • Utiliser l'appareil uniquement avec les accessoires fournis, qui font partie intégrante de ce dernier.

LÉGENDE DES SYMBOLES



Mise en garde



*Interdiction
générique*



Appareil de classe II



Remarque

DESCRIPTION DE L'APPAREIL ET DES ACCESSOIRES

Consulter le Guide illustré page I pour contrôler le contenu de l'emballage. Toutes les figures se trouvent sur les pages internes de la couverture.

- | | |
|--|--|
| 1. Logement pour accrocher les accessoires | 7. Couvercle amovible du filtre
7a. Filtre d'aspiration |
| 2. Touche pour relâcher les accessoires | 8. Câble d'alimentation |
| 3. Touche de sélection de la température | 9. Concentrateur de pré-coiffage |
| 4. Touches de sélection du débit d'air | 10. Brosse ovale |
| 5. Interrupteur MARCHE/ARRÊT | 11. Cône coanda droit |
| 6. Données techniques | 12. Cône coanda gauche |
| | 13. Pouch |
| | 14. Serre-câble B cable clip |

Pour les caractéristiques de l'appareil, consulter l'extérieur de l'emballage. Utiliser uniquement avec les accessoires fournis.

UTILISATION



ATTENTION ! Cet appareil ne doit pas être utilisé s'il est tombé ou en présence de traces visibles de dégâts.



ATTENTION ! NE PAS utiliser cet appareil près des baignoires, douches, lavabos ou autres récipients contenant de l'eau. Ne jamais mettre cet appareil dans l'eau.



ATTENTION ! RISQUE DE BRÛLURE.
Laisser les accessoires refroidir avant de les détacher de l'appareil après utilisation.



ATTENTION ! Risque d'incendie. NE PAS
utiliser de produits inflammables sur les cheveux ou sur l'appareil.

FR

CONSEILS UTILES

- L'expérience que vous acquerrez bientôt dans l'utilisation de son styler vous permettra de déterminer combien de temps votre type de cheveux doit rester en pli pour obtenir l'effet désiré.
- Chaque fois que vous utilisez votre appareil, assurez-vous que vos cheveux sont propres et exempts de toute trace de laque, de mousse ou de gel.
- Pendant l'utilisation, le chauffage et le refroidissement, le styler doit être placé sur des surfaces lisses et résistantes à la chaleur.
- Lorsque vous réalisez votre coiffure, veillez à ne pas approcher votre styler trop près des zones sensibles de votre visage, de vos oreilles, de votre cou et de votre peau.
- Après utilisation, laissez votre styler refroidir complètement avant de le ranger.

PRÉPARATION DES CHEVEUX

- Laver les cheveux comme d'habitude.

FONCTIONNEMENT

Ce styler est entraîné par l'air, ce qui signifie qu'il fonctionne sur le même principe qu'un sèche-cheveux ordinaire : l'air chaud quitte le corps principal et passe par les trous des accessoires. Pendant l'utilisation, le chauffage et le refroidissement, le styler doit être placé sur des surfaces planes, lisses et résistantes à la chaleur.

UTILISATION

Appareil avec touches séparées pour :

- Interrupteur marche/arrêt (5)
- Sélection du débit d'air (4) : 3 vitesses
- Sélection de la température de l'air (3) : 3 niveaux

ACTIVATION/DÉSACTIVATION

1. Branchez le câble (8) à l'alimentation électrique
2. Mettez le styler en marche en appuyant sur le bouton ON/OFF quelques instants. (5).
3. Sélectionnez le débit d'air et la température souhaités

Lorsque vous avez fini de vous coiffer, éteignez l'appareil en appuyant sur l'interrupteur ON/OFF quelques instants (5).



Le styler fonctionnera encore quelques instants avant de s'arrêter complètement.

Attendez que l'appareil soit froid. Débranchez la prise de courant et laissez l'appareil refroidir complètement.

L'appareil garde en mémoire le dernière réglage utilisé.

Touche de sélection du débit d'air (4)

Pour sélectionner le débit d'air souhaité, appuyez sur le bouton de sélection du débit d'air (4). Les diodes bleues indiquent le réglage utilisé.

o = débit d'air doux

oo = débit d'air moyen

ooo = débit d'air fort

Touche de sélection de la température de l'air (3)

Pour sélectionner la température de l'air souhaitée, appuyez sur le bouton de sélection de la température de l'air (3). Les diodes rouges indiquent le réglage utilisé.

o = basse température

oo = température moyenne

ooo = haute température

FR

Réglage de l'air froid :

Sélectionnez uniquement le débit d'air (4) à la vitesse souhaitée et assurez-vous que le bouton de sélection de la température est éteint (3) (aucun voyant n'est allumé).

ACCESSOIRES

Choisissez l'accessoire souhaité selon le coiffage que vous voulez réaliser, insérez-le dans le logement de fixation (1), et tournez-le légèrement vers la gauche jusqu'à entendre le « clic ». Pour décrocher l'accessoire, utilisez la touche ad hoc (2) en tournant l'accessoire dans le sens contraire aux aiguilles d'une montre.

Branchez le styler au réseau d'alimentation.

Concentrateur de pré-coiffage (9) : utilisez cet accessoire tout de suite après vous être lavé les cheveux pour éliminer l'humidité en excès.

Brosse ovale (10)

- Utilisez cet accessoire pour donner du volume et de la forme à vos cheveux.

Cône coanda droit ou gauche (11-12) : Prendre une section de cheveux et approcher le cône des pointes. Les cheveux commenceront à s'enrouler autour du cône. Approchez le styler de la tête et maintenez-le en position pendant quelques secondes ou jusqu'au séchage.

Pour fixer les boucles, réglez quelques secondes l'air froid. Éteignez pour relâcher. Pour changer le sens du flux d'air, remplacez le cône.

NETTOYAGE ET ENTRETIEN



ATTENTION ! Toujours débrancher l'appareil du secteur avant de le nettoyer ou d'en effectuer l'entretien.



ATTENTION ! S'assurer que toutes les parties nettoyées sont complètement sèches avant de réutiliser l'appareil.

Nettoyez l'appareil et les accessoires si nécessaire avec un chiffon humide. N'utilisez pas de solvants ou autres détergents agressifs ou abrasifs. Vous risqueriez d'endommager la surface de l'appareil. Vérifiez régulièrement le filtre d'aspiration de l'appareil et éliminez la poussière et les cheveux qui se sont accumulés.

NETTOYAGE DU FILTRE D'ASPIRATION

Tenez l'appareil par la poignée, tournez le couvercle amovible du filtre (7) dans le sens contraire aux aiguilles d'une montre et tirez-le vers le câble.

- Nettoyez avec un chiffon sec ou une petite brosse le filtre d'aspiration (7a) à l'intérieur du couvercle amovible du filtre (7)
- Remplacez le couvercle amovible du filtre (7) dans son logement, en le tournant dans le sens des aiguilles d'une montre pour l'accrocher.

L'appareil permet un nettoyage automatique du filtre.

En maintenant enfoncées pendant quelques secondes simultanément la touche de sélection du débit d'air (4) et la touche de sélection de la température (3), un flux d'air est émis dans une direction contraire.

L'appareil s'éteint automatiquement à la fin du cycle de nettoyage.

 Cette procédure n'a pas besoin d'être réalisée à chaque utilisation de l'appareil.

 NOTE : plus il y a de poussière dans l'environnement où l'appareil est utilisé, plus la fréquence de nettoyage du filtre est importante.

PROBLÈMES ET SOLUTIONS

En cas d'allumage anormal des voyants, rendez-vous auprès d'un centre d'assistance agréé. **FR**

CONSERVATION



ATTENTION ! Risque d'incendie. Attendre que l'appareil ait complètement refroidi avant de le ranger.



ATTENTION ! NE PAS enrouler le cordon d'alimentation autour de l'appareil.



AVERTISSEMENT ! Stocker l'appareil en vous assurant qu'aucun objet ne peut accidentellement tomber dessus et l'endommager.

ÉLIMINATION



L'emballage du produit est composé de matériaux recyclables. Il doit être éliminé conformément à la réglementation en vigueur en matière de protection de l'environnement. Conformément à la directive 2012/19/UE relative aux déchets d'équipements électriques et électroniques (DEEE), le symbole de la poubelle barrée reporté sur l'appareil ou sur son emballage indique qu'à la fin de sa vie utile, le produit doit être collecté séparément des autres déchets. L'utilisateur devra donc remettre l'appareil arrivé en fin de vie aux centres communaux appropriés de collecte sélective des déchets électrotechniques

et électroniques. En alternative à la gestion autonome, vous pouvez remettre l'équipement que vous souhaitez éliminer au revendeur au moment de l'achat d'un nouvel équipement de type équivalent. Vous pouvez également remettre gratuitement, sans obligation d'achat, les produits électroniques à éliminer dont les dimensions sont inférieures à 25 cm aux revendeurs de produits électroniques qui possèdent une surface de vente d'au moins 400 m². La collecte sélective appropriée pour l'envoi successif de l'équipement hors service au recyclage, au traitement et à l'élimination compatible avec le respect de l'environnement, contribue à éviter les effets négatifs possibles sur l'environnement et sur la santé et favorise la réutilisation et/ou le recyclage des matériaux constituant l'équipement.



FR
Cet appareil
et ses accessoires
se recyclent

À DÉPOSER
EN MAGASIN



À DÉPOSER
EN DÉCHÈTERIE



OU

Points de collecte sur www.quefairedemesdechets.fr



FR
LE TRI
+ FACILE



PAPIERS
GRAPHIQUES



ASSISTANCE ET GARANTIE

L'appareil est garanti pour une période de deux ans à partir de la date de livraison. La date reportée sur le reçu/facture fait foi (à condition d'être clairement lisible), à moins que l'acheteur ne prouve que la livraison est ultérieure.

FR

En cas de défaut du produit antérieur à la date de livraison, la réparation ou le remplacement gratuit de l'appareil est garanti, à moins que l'une des deux solutions ne s'avère être disproportionnée par rapport à l'autre. L'acheteur est tenu de notifier à un Centre d'assistance autorisé le défaut de conformité dans un délai maximum de deux mois à compter de la constatation du défaut.

La garantie ne couvre pas toutes les pièces s'avérant défectueuses à cause de :

- a. Dégâts dus au transport ou à des chutes accidentelles,
- b. Installation erronée ou système électrique inadapté,
- c. Réparations ou modifications effectuées par un personnel non autorisé,
- d. Absence ou exécution incorrecte de l'entretien et du nettoyage,
- e. produit et/ou parties du produit sujettes à l'usure et/ou consommables,
- f. Non-respect des instructions de fonctionnement de l'appareil, négligence ou manque d'attention lors de l'utilisation,
- g. Câble d'alimentation entortillé ou plié en raison d'un manque de soin ou sur lequel on a tiré,
- h. Présence de cheveux dans la soufflante,
- i. Défaut de nettoyage du filtre de l'entrée d'air froid qui entraîne une surchauffe du moteur,
- j. Chute accidentelle pendant l'utilisation,
- k. Obstruction de l'entrée d'air froid et de la sortie d'air chaud (grille avant et grille arrière),
- l. Utilisation d'accessoires ou de composants d'entretien qui ne sont pas d'origine,
- m. Utilisation de produits chimiques pour nettoyer l'appareil,
- n. Utilisation de laques ou d'autres sprays pendant l'utilisation.

La liste ci-dessus n'est fournie qu'à titre d'exemple et n'est pas exhaustive, car la présente garantie est de toute manière exclue dans toutes **les circonstances dont il est impossible de prouver qu'elles découlent de défauts de fabrication de l'appareil**. La garantie déchoit également en cas d'utilisation impropre de l'appareil et d'usage professionnel.

La société décline toute responsabilité en cas de dommages directs ou indirects causés à des personnes, des biens ou des animaux domestiques suite au non respect de toutes les prescriptions indiquées dans la « Notice d'instructions et de mises en garde » spécifique en matière d'installation, d'utilisation et d'entretien de l'appareil. Les actions contractuelles de garantie vis-à-vis du vendeur font exception.

Modalités d'assistance

La réparation de l'appareil doit être effectuée dans un Centre d'Assistance autorisé. S'il est sous garantie, l'appareil défectueux devra être remis au Centre d'assistance accompagné d'un document fiscal attestant sa date d'achat ou de livraison.

EINLEITUNG

Sehr geehrte Kundin, sehr geehrter Kunde, vielen Dank, dass Sie sich für unser Produkt entschieden haben. Wir sind sicher, dass Sie die Qualität und Zuverlässigkeit des Geräts zu schätzen wissen werden, denn bei seiner Entwicklung und Herstellung stand die Zufriedenheit unserer Kunden stets im Vordergrund. Diese Bedienungsanleitung entspricht der europäischen Norm EN 82079.



WARNUNG! Anweisungen und Warnhinweise für einen sicheren Gebrauch.

Lesen Sie die Bedienungsanleitung und insbesondere die Sicherheitshinweise und Warnungen vor der Inbetriebnahme des Gerätes durch und befolgen Sie sie genau. Bewahren Sie diese Anleitung zusammen mit dem abgebildeten Leitfaden zum späteren Nachschlagen auf. Falls das Gerät an einen anderen Benutzer weitergegeben wird, müssen ihm auch diese Unterlagen übergeben werden.

① **HINWEIS:** Falls irgendwelche Stellen in dieser Anleitung schwer zu verstehen sind oder Sie Fragen haben, wenden Sie sich bitte vor Benutzung des Gerätes an das Unternehmen. Die Adresse finden Sie auf der letzten Seite.

① **HINWEIS:** Sehbehinderte können die digitale Version dieser Bedienungsanleitung auf der Website www.tenactagroup.com einsehen.

INHALT

Einleitung	25
Sicherheitshinweise	26
Zeichenerklärung	28
Beschreibung des Geräts und des Zubehörs	28
Gebrauch	28
Reinigung und Wartung	30
Probleme und Lösungen	31
Aufbewahrung	31
Entsorgung	31
Kundendienst und Garantie	38
Bebildeter Leitfaden	I
Technische Daten	I

SICHERHEITSHINWEISE

- Nach dem Auspacken überprüfen, ob das Gerät intakt ist, alle im bebilderten Leitfaden gezeigten Teile vorhanden sind und keinerlei Anzeichen für Schäden vorliegen. Im Zweifelsfall sollten Sie das Gerät nicht benutzen, sondern sich an ein autorisiertes Kundendienstzentrum wenden.

DE



VORSICHT! Aufkleber, Etiketten und Ähnliches vor Gebrauch vom Gerät entfernen.



WARNUNG! Erstickungsgefahr. Kinder dürfen die Verpackung nicht als Spielzeug benutzen. Die Plastiktüte außerhalb der Reichweite von Kindern aufbewahren.

- Dieses Gerät darf nur für den Zweck verwendet werden, für den es entwickelt wurde, und zwar als Styler für den Hausgebrauch. Jede andere Verwendung gilt als unsachgemäß und damit als gefährlich.
- Vor dem Anschluss des Gerätes an die Stromversorgung sicherstellen, dass die in den technischen Daten des Gerätes angegebene Spannung und Frequenz jener der Stromversorgung entsprechen. Die Bemessungsdaten sind auf dem Gerät oder der Stromversorgungseinheit, falls vorhanden, angegeben (siehe bebilderten Leitfaden).
- Dieses Gerät kann mit einer Netzfrequenz von 50 Hz oder 60 Hz arbeiten, auf die es sich automatisch einstellt.
- Dieses Gerät kann von Kindern ab 8 Jahren und von Personen mit verminderten körperlichen, sensorischen oder geistigen Fähigkeiten oder mangelnder Erfahrung und Kenntnis benutzt werden, wenn diese beaufsichtigt werden oder Anweisungen zur sicheren Benutzung des Gerätes erhalten und die damit verbundenen Gefahren verstanden haben. Kinder dürfen das Gerät nicht als Spielzeug benutzen. Die Reinigung und die kundenseitige Wartung dürfen nicht von Kindern vorgenommen werden, es sei denn, sie

werden dabei beaufsichtigt.

- ⓧ Das Gerät NICHT mit feuchten Händen oder Füßen oder barfuß benutzen.
- ⓧ NICHT am Netzkabel oder direkt am Gerät ziehen, um den Stecker aus der Steckdose zu ziehen.
- ⓧ Das Gerät NICHT am Netzkabel ziehen oder anheben.
- ⓧ Das Gerät NICHT hoher Luftfeuchtigkeit, Witterungseinflüssen (Regen, Sonne usw.) oder extremen Temperaturen aussetzen.
- ⓧ Das Gerät NICHT unbeaufsichtigt lassen, solange es mit dem Stromnetz verbunden ist.
- Bei Defekten oder Betriebsstörungen das Gerät ausschalten und nicht eigenmächtig eingreifen. Falls Reparaturen nötig sind, wenden Sie sich bitte an ein autorisiertes Kundendienstzentrum.
- Falls das Netzkabel beschädigt sein sollte, muss es von einem autorisierten Kundendienstzentrum ersetzt werden, um allen Risiken vorzubeugen.
- Nach der Verwendung den Stecker des Gerätes aus der Steckdose ziehen, wenn es in einem Badezimmer verwendet wird, da die Nähe zum Wasser auch dann eine Gefahr darstellt, wenn das Gerät ausgeschaltet ist.
- Als zusätzlicher Schutz wird die Installation einer Fehlerstromschutzeinrichtung mit einem Nennreststrom von max. 30 mA (optimal sind 10 mA) im Versorgungsstromkreis des Badezimmers empfohlen. Fragen Sie diesbezüglich einen Elektriker um Rat.



WARNUNG! Dieses Gerät NICHT in der Nähe von Badewannen, Duschen, Waschbecken oder anderen mit Wasser gefüllten Behältern verwenden.

- ⓧ Dieses Gerät darf nicht mit Wasser, anderen Flüssigkeiten, Sprühnebel oder Dampf in Kontakt kommen. Für die Wartung und die Reinigung wird auf die Anweisungen im entsprechenden Kapitel verwiesen.
- Das Gerät darf nur an menschlichem Haar angewandt werden. Das Gerät NICHT an Tieren oder Perücken und

Haarteilen aus synthetischem Material anwenden.

- Die Eigenschaften des Geräts sind auf der äußeren Verpackung angegeben.
- Das Gerät nur zusammen mit den mitgelieferten Aufsätzen verwenden, sie sind wesentliche Bestandteile des Gerätes.

DE

ZEICHENERKLÄRUNG



Wichtiger Hinweis



Allgemeine Verbote



Gerät der Schutzklasse II



Anmerkung

BESCHREIBUNG DES GERÄTS UND DES ZUBEHÖRS

Bitte den bebilderten Leitfaden auf Seite I beachten, um den Packungsinhalt zu überprüfen. Alle Abbildungen befinden sich auf den Innenseiten des Umschlags.

- | | |
|--------------------------------------|---------------------------------|
| 1. Befestigungsaufnahme des Zubehörs | 7a. Ansaugfilter |
| 2. Taste zum Lösen des Zubehörs | 8. Netzkabel |
| 3. Taste zur Auswahl der Temperatur | 9. Pre-Styling-Konzentratordüse |
| 4. Taste zur Auswahl des Luftstroms | 10. Ovale Bürste |
| 5. ON/OFF-Schalter | 11. Rechter Coanda-Kegel |
| 6. Technische Daten | 12. Linker Coanda-Kegel |
| 7. Abnehmbare Filterabdeckung | 13. Beutel |
| | 14. Kabelstopper B Cable-Clip |

Für die Eigenschaften des Geräts siehe Verpackungsaufdruck. Nur mit dem mitgelieferten Zubehör verwenden.

GEBRAUCH



WARNUNG! Das Gerät darf nicht verwendet werden, wenn es zu Boden gefallen ist oder sichtbare Anzeichen von Schäden aufweist.



WARNUNG! Dieses Gerät NICHT in der Nähe von Badewannen, Duschen, Waschbecken oder anderen mit Wasser gefüllten Behältern verwenden. Das Gerät niemals in Wasser eintauchen.



ACHTUNG! VERBRENNUNGSGEFAHR.
Lassen Sie das Zubehör abkühlen, bevor Sie es nach Gebrauch vom Gerät abnehmen.



WARNUNG! Brandgefahr. Keine entflammaren Produkte auf dem Haar oder dem Gerät anwenden.

DE

NÜTZLICHE TIPPS

- Mit der Erfahrung, die Sie bald im Umgang mit ihrer Warmluft-Lockenbürste sammeln werden, können Sie bestimmen, wie lange ihr Haar gestylt werden muss, um den gewünschten Effekt zu erzielen.
- Vergewissern Sie sich jedes Mal, wenn Sie Ihr Gerät benutzen, dass Ihr Haar sauber und frei von Resten von Haarspray, Schaumfestiger oder Gel ist.
- Legen Sie die Warmluft-Lockenbürste während des Gebrauchs, des Aufheizens und des Abkühlens auf eine glatte, hitzebeständige Oberfläche.
- Achten Sie beim Stylen der Frisur darauf, dass Sie die Warmluft-Lockenbürste nicht zu nahe an die empfindlichen Bereiche von Gesicht, Ohren, Hals und Haut bringen.
- Lassen Sie die Warmluft-Lockenbürste nach Gebrauch vollständig abkühlen, bevor Sie sie verräumen.

VORBEREITUNG DES HAARES

- Haare wie gewohnt waschen.

FUNKTIONSWEISE

Diese Lockenbürste ist luftbetrieben, das heißt, sie funktioniert nach dem gleichen Prinzip wie ein gewöhnlicher Haartrockner: Die warme Luft tritt aus dem Hauptgehäuse aus und strömt durch die Öffnungen des Zubehörs. Legen Sie die Warmluft-Lockenbürste sowohl während des Gebrauchs als auch während des Aufheizens und Abkühlens auf eine ebene, glatte und hitzebeständige Oberfläche.

EINSATZ

Gerät mit separaten Tasten für:

- **Ein/Aus-Schalter (5)**
- **Auswahl des Luftstroms (4): 3 Geschwindigkeiten**
- **Auswahl der Lufttemperatur (3): 3 Stufen**

EIN-/AUSSCHALTEN

1. Schließen Sie das Kabel (8) an das Stromnetz an.
 2. Schalten Sie die Warmluft-Trockenbürste durch Drücken des EIN/AUS-Schalters (5) ein.
 3. Wählen Sie den gewünschten Luftstrom und die gewünschte Temperatur
- Wenn Sie mit dem Styling des Haars fertig sind, schalten Sie das Gerät durch Drücken des EIN/AUS-Schalters (5) aus.



Die Warmluft-Trockenbürste läuft noch einen Augenblick, bevor sie sich vollständig abschaltet.

Warten Sie, bis das Gerät kalt ist. Ziehen Sie den Netzstecker und lassen Sie das Gerät vollständig abkühlen.

Das Gerät behält die zuletzt verwendete Einstellung im Speicher.

Taste für Auswahl des Luftstroms (4)

Um den gewünschten Luftstrom zu wählen, drücken Sie die Taste für Auswahl des Luftstroms (4). Die blauen LED-Leuchten zeigen an, welche Einstellung gerade verwendet wird.

- o = sanfter Luftstrom
- oo = mittlerer Luftstrom
- ooo = starker Luftstrom

Taste für Auswahl der Lufttemperatur (3)

Um die gewünschte Lufttemperatur zu wählen, drücken Sie die Taste für Auswahl der Lufttemperatur (3). Die roten LED-Leuchten zeigen an, welche Einstellung gerade verwendet wird.

- o = niedrige Temperatur
- oo = mittlere Temperatur
- ooo = hohe Temperatur

DE

Kaltlufteinstellung:

Stellen Sie nur den Luftstrom (4) auf die gewünschte Geschwindigkeit ein und vergewissern Sie sich, dass die Temperatúrauswahl Taste (3) ausgeschaltet ist (keine LED leuchtet).

ZUBEHÖR

Wählen Sie das gewünschte Zubehör je nach Styling, das Sie erzielen möchten. Setzen Sie es in die Befestigungsaufnahme (1) ein und drehen Sie es leicht im Uhrzeigersinn, bis ein Klicken zu hören ist. Zum Lösen des Zubehörs drücken Sie die Taste (2) und drehen das Zubehör gegen den Uhrzeigersinn.

Schließen Sie die Warmluft-Lockenbürste an das Stromnetz an.

Pre-Styling-Konzentratordüse (9): Verwenden Sie dieses Zubehör sofort nach der Haarwäsche, um überschüssige Feuchtigkeit zu entfernen.

Ovale Bürste (10)

- Verwenden Sie dieses Zubehör, um Ihrem Haar Volumen und Form zu verleihen.

Rechter oder linker Coanda-Kegel (11-12): Nehmen Sie eine Haarpartie und bewegen Sie den Kegel in Richtung der Spitzen. Die Haare beginnen sich um den Kegel zu wickeln. Führen Sie den Styler dicht an den Kopf heran und halten Sie ihn einige Sekunden lang oder bis zum Trocknen in Position.

Um die Locken zu fixieren, setzen Sie für ein paar Sekunden Kaltluft ein. Zum Lösen ausschalten. Um die Richtung des Luftstroms zu ändern, wechseln Sie den Kegel.

REINIGUNG UND WARTUNG



WARNUNG! Vor der Reinigung oder Wartung das Gerät immer vom Stromnetz trennen.



WARNUNG! Sicherstellen, dass alle gereinigten Teile vollständig trocken sind, bevor das Gerät erneut benutzt wird.

Reinigen Sie das Gerät und das Zubehör bei Bedarf mit einem feuchten Tuch. Verwenden Sie keine Lösungsmittel oder andere aggressive oder scheuernde Reinigungsmittel. Andernfalls riskieren Sie eine Beschädigung der Oberfläche. Kontrollieren Sie den Ansaugfilter des Geräts regelmäßig und entfernen Sie angesammelten Staub und Haare.

REINIGUNG DES ANSAUGFILTERS

Halten Sie das Gerät am Griff, drehen Sie die abnehmbare Filterabdeckung (7) gegen den Uhrzeigersinn und ziehen Sie sie zum Kabel hin.

- Reinigen Sie den Ansaugfilter (7a) im Inneren der abnehmbaren Filterabdeckung (7) mit einem trockenen Tuch oder einer kleinen Bürste
- Setzen Sie die abnehmbare Filterabdeckung (7) wieder in ihren Sitz ein und drehen Sie sie zum Einrasten im Uhrzeigersinn.

Das Gerät ermöglicht eine automatische Filterreinigung.

Wenn Sie die Taste zur Auswahl des Luftstroms (4) und die Taste zur Auswahl der Temperatur (3) einige Sekunden lang gleichzeitig gedrückt halten, wird ein Luftstrom in die entgegengesetzte Richtung abgegeben.

Das Gerät schaltet sich am Ende des Reinigungszyklus automatisch ab.

 Dieser Vorgang muss nicht bei jeder Verwendung des Geräts durchgeführt werden.

 **HINWEIS:** Je mehr Staub in der Umgebung vorhanden ist, in der das Gerät verwendet wird, desto häufiger muss der Filter gereinigt werden.

DE

PROBLEME UND LÖSUNGEN

Wenn die LEDs ungewöhnlich aufleuchten, wenden Sie sich bitte an eine autorisierte Servicestelle.

AUFBEWAHRUNG



WARNUNG! Brandgefahr. Vor dem Wegräumen des Geräts warten, bis es vollständig abgekühlt ist.



WARNUNG! Wickeln Sie das Netzkabel NICHT um das Gerät.



WARNUNG! Das Gerät so lagern, dass kein Gegenstand versehentlich in das Gerät eindringen und es beschädigen kann.

ENTSORGUNG



Die Verpackung des Produktes besteht aus recycelbaren Materialien.

Sie ist gemäß den Umweltschutzvorschriften zu entsorgen.



Gemäß der Richtlinie 2012/19/EG über Elektro- und Elektronik-Altgeräte (WEEE) weist das Symbol der durchgestrichenen Mülltonne auf dem Gerät oder auf seiner Verpackung darauf hin, dass das Produkt am Ende seiner Nutzungsdauer getrennt von anderen Abfällen gesammelt werden muss. Deshalb muss der Benutzer das Gerät am Ende der Lebensdauer den zuständigen Stellen für die getrennte Sammlung von Elektro- und Elektronikschrott zuführen. Wahlweise zur selbständigen Handhabung

kann das zu entsorgende Gerät beim Kauf eines neuen, gleichwertigen Geräts an den Händler zurückgegeben werden. Des Weiteren können bei Händlern für elektronische Geräte, die über eine Verkaufsfläche von mindestens 400 m² verfügen, kostenlos und ohne Kaufverpflichtung zu entsorgende elektronische Altgeräte mit Abmessungen unter 25 cm abgegeben werden. Eine angemessene getrennte Sammlung für das anschließende Recycling, die Behandlung und die

Entsorgung des Altgeräts, das im Einklang mit dem Umweltschutz steht, trägt dazu bei, mögliche negative Auswirkungen auf Umwelt und Gesundheit zu vermeiden, und fördert die Wiederverwendung und/oder das Recycling der Materialien, aus denen das Gerät besteht.

KUNDENDIENST UND GARANTIE

DE Für das Gerät wird eine Garantie von zwei Jahren ab Lieferdatum gewährt. Es gilt das Datum auf dem Kaufbeleg/ der Rechnung (sofern es gut lesbar ist), es sei denn, der Käufer weist nach, dass die Lieferung erst danach erfolgt ist.

Sollte das Gerät bereits bei der Lieferung einen Mangel aufweisen, wird die Reparatur oder der Austausch des Geräts kostenlos gewährleistet, es sei denn, eine der beiden Maßnahmen steht in keinem Verhältnis zu der anderen. Der Käufer ist verpflichtet, den Mangel innerhalb von zwei Monaten ab Feststellung einem der autorisierten Kundendienst-Zentren melden.

Von der Garantie ausgeschlossen sind alle Teile, die aufgrund der im Folgenden aufgelisteten Ursachen fehlerhaft sind:

- a. Transportschäden oder unbeabsichtigtes Herunterfallen.
- b. Fehlerhafte Montage oder unsachgemäße elektrische Anlage.
- c. Von nicht autorisiertem Personal ausgeführte Reparaturen bzw. Veränderungen.
- d. Fehlende oder fehlerhaft ausgeführte Wartung und Reinigung.
- e. Produkte und/oder Teile des Produkts, die Verschleiß oder Verbrauch unterliegen,
- f. Nichtbeachtung der Bedienungsanleitung des Geräts, Fahrlässigkeit oder Nachlässigkeit bei der Verwendung.
- g. Aus Nachlässigkeit verdrehtes oder gebogenes Netzkabel.
- h. Haare im Gebläse.
- i. Überhitzung des Motors durch mangelhafte Reinigung des Filters am Kaltlufteinlass.
- j. Herunterfallen des Geräts während des Gebrauchs.
- k. Verstopfung Kaltlufteinlass und Warmluftauslass (vorderes und hinteres Gitter),
- l. Verwendung nicht originaler Zubehör- oder Ersatzteile.
- m. Verwendung von chemischen Produkten zur Reinigung des Geräts.
- n. Verwendung von Haarspray oder anderen Sprays während des Gebrauchs.

Die obige Liste hat lediglich beispielhaften Charakter und ist nicht erschöpfend, da in jedem Fall alle **Umstände, die nicht auf Herstellungsfehler des Geräts beruhen**, von der Garantieleistung ausgeschlossen sind. Die Garantie ist auch in allen Fällen der unsachgemäßen Verwendung des Geräts und bei gewerblicher Nutzung ausgeschlossen.

Es wird keine Haftung für Schäden übernommen, die direkt oder indirekt an Personen, Sachen und Haustieren durch die Nichtbeachtung sämtlicher Anweisungen in "Bedienungsanleitung und Sicherheitshinweise" zur Installation, Verwendung und Wartung des Geräts entstehen können. Hiervon unberührt bleiben vertragliche Gewährleistungsansprüche dem Verkäufer gegenüber.

Kundendienstleistungen

Reparaturen des Geräts müssen von einem autorisierten Kundendienst-Zentrum ausgeführt werden. Sollte ein Garantieanspruch bestehen, muss das defekte Gerät zusammen mit einem Beleg, aus dem das Kauf- oder Lieferdatum hervorgeht, dem Kundendienst-Zentrum überlassen werden.

INTRODUCCIÓN

Apreciado cliente: Gracias por haber elegido nuestro producto. Estamos seguros de que usted podrá apreciar su calidad y fiabilidad, ya que ha sido diseñado y fabricado considerando la satisfacción del cliente. Estas instrucciones de uso respetan la norma europea EN 82079.



¡ADVERTENCIA! Instrucciones y advertencias para un uso seguro.

Antes de utilizar este aparato, lea atentamente las instrucciones de uso y, especialmente, las observaciones y advertencias de seguridad, que se deben respetar. Guarde este manual junto con su guía ilustrativa para consultas futuras. Si el aparato se cediera a otro usuario, asegúrese de entregarlo junto con esta documentación.

ⓘ NOTA: si tiene dificultades para comprender cualquier parte de este manual o le surgen dudas, póngase en contacto con la empresa a través de la dirección indicada en la última página, antes de utilizar el producto.

ⓘ NOTA: las personas con problemas de visión pueden consultar estas instrucciones en formato digital en el sitio web www.tenactagroup.com

ÍNDICE

Introducción.....	33
Advertencias de seguridad.....	34
Referencia de símbolos.....	36
Descripción del aparato y de los accesorios.....	36
Empleo.....	36
Mantenimiento y limpieza.....	38
Problemas y soluciones.....	39
Conservación.....	39
Eliminación.....	39
Asistencia y garantía.....	40
Guía ilustrativa.....	I
Datos técnicos.....	I

ADVERTENCIAS DE SEGURIDAD

- Tras el desembalaje, asegúrese de que el aparato esté intacto, de que no falte ninguna parte consultando la guía ilustrativa y de que no haya señales de daños. En caso de dudas, no utilice el aparato y póngase en contacto con un centro de asistencia autorizado.



¡ATENCIÓN! Elimine cualquier material de información, tales como sellos, etiquetas, etc. del aparato antes de su uso.



¡ADVERTENCIA! Riesgo de asfixia. Los niños no deben jugar con el embalaje. Mantenga la bolsa de plástico fuera del alcance de los niños.

- Este aparato debe utilizarse única y exclusivamente para el uso para el que ha sido diseñado, concretamente como modelador de aire de uso doméstico. Cualquier otro uso se considera impropio y, por tanto, peligroso.
- Antes de conectar el aparato a la red eléctrica, asegúrese de que el voltaje y la frecuencia indicados en los datos técnicos del aparato correspondan con los de la red eléctrica. Los datos se encuentran en el aparato o en la fuente de suministro, de haberlos (consulte la guía ilustrativa).
- Este aparato puede funcionar de forma automática a una frecuencia de 50 Hz o 60 Hz.
- Este aparato puede ser utilizado por niños mayores de 8 años y por personas con capacidades físicas, sensoriales o mentales reducidas o sin experiencia ni conocimientos si están vigilados o han sido formados sobre el uso seguro del aparato y son conscientes de los peligros relacionados. Los niños no deben jugar con el aparato. La limpieza y el mantenimiento a cargo del usuario no deben ser realizados por niños sin la debida supervisión.
-  NO utilice el aparato con las manos mojadas, los

pies húmedos o descalzos.

- **⊘ NO** tire del cable de alimentación o del aparato para desconectar el enchufe de la toma de corriente.
- **⊘ NO** tire o levante el aparato utilizando el cable de alimentación.
- **⊘ NO** exponga el aparato a la humedad, a los agentes atmosféricos (lluvia, sol, etc.) ni a temperaturas extremas.
- **⊘ NO** deje el aparato sin vigilancia mientras esté conectado a la fuente de alimentación.
- Desconecte siempre el aparato de la red eléctrica antes de limpiarlo o realizar el mantenimiento, y cuando no lo use.
- Si el aparato se avería o funciona mal, apáguelo y no intervenga. Póngase en contacto con un centro de asistencia técnica autorizado para solicitar cualquier reparación.
- Si el cable de alimentación está estropeado, deberá ser sustituido por un centro de asistencia técnica autorizado, para evitar cualquier riesgo.
- Cuando el aparato se utiliza en un cuarto de baño, desenchúfelo después de utilizarlo ya que la proximidad del agua representa un peligro incluso cuando el aparato está apagado.
- Como protección adicional, se aconseja la instalación de un dispositivo de corriente residual (RCD) con una corriente residual operativa que no exceda de 30 mA (10 mA es ideal) en el circuito eléctrico de suministro del baño. Pida un consejo a su instalador.



¡ADVERTENCIA! NO utilice este aparato cerca de bañeras, duchas, lavabos u otros receptáculos que contengan agua.

- Este aparato no debe entrar en contacto con agua, otros líquidos, aerosoles ni vapor. Para cualquier operación de limpieza y mantenimiento, consulte las instrucciones del capítulo correspondiente.
- Este aparato solo debe utilizarse con pelo humano.

NO utilice el aparato en animales, en pelucas ni en extensiones de cabello de material sintético.

- Para conocer las características del aparato, consulte la parte exterior del embalaje.
- Utilice el aparato solo con los accesorios suministrados, que forman parte esencial del aparato.

REFERENCIA DE SÍMBOLOS

ES



Advertencia



Prohibición genérica



Aparato de clase II



Nota

DESCRIPCIÓN DEL APARATO Y DE LOS ACCESORIOS

Consulte la Guía ilustrativa pág. I para controlar el contenido del embalaje. Todas las figuras se encuentran en las páginas internas de la cubierta.

- | | |
|---|-----------------------------|
| 1. Punto de enganche de los accesorios | 7a. Filtro de entrada |
| 2. Botón para soltar los accesorios | 8. Cable de alimentación |
| 3. Botón de selección de la temperatura | 9. Concentrador pre-styling |
| 4. Botón de selección del caudal del aire | 10. Cepillo ovalado |
| 5. Interruptor ON/OFF | 11. Cono coanda derecho |
| 6. Datos técnicos | 12. Cono coanda izquierdo |
| 7. Tapa extraíble del filtro | 13. Bolsa |
| | 14. Sujetacables B |

Para las características del aparato consulte el empaque exterior. Utilícelo solo con los accesorios suministrados de serie.

EMPLEO



¡ADVERTENCIA! El aparato no debe utilizarse si ha sufrido caídas o presenta señales visibles de daños.



¡ADVERTENCIA! NO utilice este aparato cerca de bañeras, duchas, lavabos u otros receptáculos que contengan agua. Nunca sumerja el aparato en agua.



¡ATENCIÓN! RIESGO DE QUEMADURAS.
Tras el uso, deje enfriar los accesorios antes de desmontarlos.



¡ADVERTENCIA! Riesgo de incendio.
NO use productos inflamables en el cabello ni en el aparato.

CONSEJOS ÚTILES

- Gracias a la experiencia que pronto adquirirá con su moldeador por aire, sabrá exactamente cuánto tiempo debe dejarlo actuar en el cabello para conseguir el efecto deseado.
- Antes de utilizar el aparato, asegúrese siempre de que el pelo esté limpio y sin restos de laca, espuma o gel.
- Durante el uso, el calentamiento y el enfriamiento, coloque el moldeador por aire sobre superficies lisas y resistentes al calor.
- Mientras se peina tenga cuidado de no acercarse demasiado al moldeador por aire a las zonas sensibles de la cara, las orejas, el cuello y la piel.
- Después de usar el moldeador, déjelo enfriar por completo antes de guardarlo.

PREPARACIÓN DEL CABELLO

- Lávese el pelo como de costumbre.

FUNCIONAMIENTO

Es un moldeador por aire, lo que significa que funciona según el mismo principio que un secador de pelo normal: el aire caliente sale del cuerpo principal y pasa por los orificios de los accesorios. Durante el uso y durante las fases de calentamiento y enfriamiento, coloque el moldeador sobre superficies planas, lisas y resistentes al calor.

EMPLEO

Aparato con botones separados para:

- **Interruptor On/Off (5)**
- **Selección de caudal del aire (4): 3 velocidades**
- **Selección de la temperatura del aire (3): 3 niveles**

ENCENDIDO/APAGADO

1. Conecte el cable (8) a la red eléctrica
2. Enciende el moldeador manteniendo pulsado el botón ON/OFF unos instantes (5)
3. Seleccione el caudal de aire y la temperatura que desee

Cuando haya terminado de peinarse, apague el aparato pulsando el interruptor ON/OFF unos instantes (5).



El moldeador funcionará unos instantes y, luego, se apagará por completo.

Espere a que el aparato se haya enfriado. Desconecte el enchufe de la red y deje que el aparato se enfríe por completo.

El aparato guarda en memoria el último ajuste utilizado.

Botón de selección del caudal de aire (4)

Para seleccionar el caudal de aire, pulse el botón de selección del caudal de aire (4). Las luces LED azules indican el ajuste que se está utilizando.

- = caudal de aire delicado
- = caudal de aire medio
- = caudal de aire fuerte

Botón de selección de la temperatura del aire (3)

Para seleccionar la temperatura del aire, pulse el botón de selección de la temperatura del aire (3). Las luces LED rojas indican el ajuste que se está utilizando.

o = temperatura baja

oo = temperatura media

ooo = temperatura alta

Ajuste aire frío:

Seleccione solo el caudal de aire (4) a la velocidad deseada y asegúrese de que el botón de selección de temperatura está apagado (3) (no se enciende ningún LED).

ACCESORIOS

ES

Elija el accesorio en función del peinado que desee hacer, introdúzcalo en el punto de enganche (1) y gírelo ligeramente a la derecha hasta que haga "clic". Para desenganchar el accesorio, utilice el botón correspondiente (2) girando el accesorio en sentido a la izquierda.

Conecte el moldeador por aire a la red eléctrica.

Concentrador pre-styling (9): Utilice este accesorio inmediatamente después de haberse lavado el pelo para eliminar el exceso de humedad.

Cepillo ovalado (10)

- Utilice este accesorio para dar volumen y forma al cabello.

Cono coanda derecho o izquierdo (11-12): Coja una mechón de pelo y mueva el cono hacia las puntas. El pelo empezará a enrollarse alrededor del cono. Acerque el moldeador a la cabeza y manténgalo en esa posición durante unos segundos o hasta que se seque.

Para fijar los rizos, aplique aire frío durante unos segundos. Apague para soltar. Para cambiar la dirección del caudal de aire, sustituya el cono.

MANTENIMIENTO Y LIMPIEZA



¡ADVERTENCIA! Desconecte siempre el aparato de la red de alimentación antes de limpiarlo o realizar el mantenimiento.



¡ADVERTENCIA! Asegúrese de que todas las partes limpiadas se hayan secado completamente antes de volver a utilizar el aparato.

Limpie el aparato y los accesorios con un paño húmedo si fuera necesario. No utilice disolventes u otros detergentes agresivos o abrasivos. En caso contrario, se corre el riesgo de dañar la superficie. Compruebe con una cierta frecuencia el filtro de entrada del aparato y elimine el polvo y los pelos que se hayan acumulado.

LIMPIEZA DEL FILTRO DE ENTRADA

Sujetar el aparato por el mango, girar la tapa extraíble del filtro (7) a la izquierda y tirar de él hacia el cable.

- Limpiar con un paño seco o un cepillo el filtro de entrada (7a) del interior de la tapa extraíble del filtro (7)

- Volver a colocar la tapa extraíble del filtro (7) en su alojamiento, girándola a la derecha para engancharla.

El aparato permite realizar una limpieza automática del filtro.

Pulsando a la vez durante unos segundos el botón de selección del caudal del aire (4) y el botón de selección de la temperatura (3) se genera un caudal de aire en dirección contraria.

El aparato se apaga automáticamente al final del ciclo de limpieza.

 **No es necesario realizar esta operación cada vez que se utiliza el aparato.**

 **NOTA:** cuando más polvoriento sea el ambiente en el que se utiliza el aparato, con mayor frecuencia deberá limpiarse el filtro.

PROBLEMAS Y SOLUCIONES

Si los ledes se encienden de manera anómala, diríjase a un centro de asistencia autorizado.

ES

CONSERVACIÓN



¡ADVERTENCIA! Riesgo de incendio.
Antes de guardar el aparato, espere hasta que se haya enfriado completamente.



¡ADVERTENCIA! NO enrolle el cable de alimentación alrededor del aparato.



¡ADVERTENCIA! Guarde el aparato de forma que ningún objeto pueda introducirse accidentalmente y dañarlo.

ELIMINACIÓN



El embalaje del aparato se ha realizado con materiales reciclables. Elimine el embalaje respetando las normas de protección medioambiental.



De conformidad con la Directiva 2012/19/UE sobre residuos de aparatos eléctricos y electrónicos (WEEE), el símbolo del contenedor tachado presente en el aparato o en su embalaje indica que el aparato debe eliminarse separado del resto de residuos al final de su vida útil.

El usuario, por tanto, deberá entregar el aparato a un centro autorizado de reciclado de equipos eléctricos y electrónicos. Como alternativa, en lugar de encargarse de la eliminación, el usuario podrá entregarlo al distribuidor al comprar un aparato nuevo equivalente. El usuario puede entregar productos electrónicos que midan menos de 25 cm a vendedores de productos electrónicos que tenga un área de ventas mínima de 400 m² gratuitamente y sin ninguna obligación de compra. Una adecuada recogida selectiva y el siguiente envío del aparato para el reciclaje, el tratamiento y la eliminación ecocompatible, contribuyen a evitar posibles consecuencias negativas para el medio ambiente y la salud pública, y favorecen el reciclaje de los materiales que componen el aparato.



ASISTENCIA Y GARANTÍA

El aparato cuenta con un período de garantía de dos años a partir de la fecha de entrega. La fecha válida será la indicada en el recibo/factura (siempre que sea legible claramente), a no ser que el comprador pruebe que la entrega fue posterior.

En caso de defecto del producto anterior a la fecha de entrega, se garantiza la reparación o la sustitución del aparato sin gastos, a no ser que una de las dos soluciones resulte desproporcionada respecto de la otra. El comprador tiene el deber de comunicar a un Centro de Asistencia el defecto de conformidad en un plazo de dos meses desde el descubrimiento de dicho defecto.

ES La garantía no cubre todas las partes que resulten defectuosas por:

- a. daños por transporte o por caídas accidentales,
- b. instalación errónea o instalación eléctrica inadecuada,
- c. reparaciones o cambios realizados por personal no autorizado,
- d. ausencia o incorrecto mantenimiento y limpieza,
- e. producto y/o partes del producto sujetas a desgaste y/o fungibles,
- f. incumplimiento de las instrucciones para el funcionamiento del aparato, negligencia o desidia durante el uso.
- g. Cable de alimentación retorcido o doblado por descuido o estirado,
- h. Presencia de cabellos en el ventilador,
- i. Falta de limpieza del filtro de entrada del aire frío, lo que causa el sobrecalentamiento del motor,
- j. Caída accidental durante el uso,
- k. Obstrucción de entrada del aire frío y salida del aire caliente (rejilla delantera y trasera),
- l. Uso de accesorios o componentes de mantenimiento no originales,
- m. Uso de productos químicos para la limpieza del aparato,
- n. Uso de lacas u otro spray durante el uso.

La lista anterior es solo a modo de ejemplo y no es exhaustiva, ya que esta garantía no cubre todas aquellas circunstancias que no dependan de defectos de fabricación del aparato.

Además, la garantía queda excluida en todos los casos de uso inadecuado del aparato y en caso de uso profesional.

La empresa no asume ninguna responsabilidad por posibles daños que puedan afectar directa o indirectamente a personas, objetos o animales domésticos como consecuencia del incumplimiento de todas las indicaciones del "Manual de instrucciones y advertencias" en materia de instalación, uso y mantenimiento del aparato.

Se excluyen las acciones contractuales de garantía en relación con el vendedor.

Modo de asistencia

La reparación del aparato debe realizarse en un Centro de Asistencia autorizado. El aparato defectuoso en garantía deberá enviarse al Centro de Asistencia junto con un documento fiscal en el que figure la fecha de venta o entrega.

INTRODUÇÃO

Prezado cliente, agradecemos pela compra de nosso produto. Temos a certeza de que irá apreciar a sua qualidade e fiabilidade, pois o aparelho foi concebido e fabricado visando a satisfação do cliente. Estas instruções para o uso estão em conformidade com norma europeia EN 82079.



ADVERTÊNCIA! Instruções e avisos para o emprego seguro.

Antes de utilizar este aparelho, leia atentamente as instruções para o uso, principalmente as notas sobre a segurança e as advertências que devem ser respeitadas. Conserve este manual com o respetivo guia ilustrado para que possa ser consultado futuramente. No caso de ceder o aparelho a terceiros, entregar também toda a documentação.

ⓘ NOTA: Se ao ler este manual algumas partes resultarem difíceis de entender, ou no caso de dúvidas antes de utilizar o produto, contacte a empresa junto à morada indicada na última página.

ⓘ NOTA: As pessoas com deficiência visual podem consultar estas instruções para uso em formato digital no sítio da Internet www.tenactagroup.com

ÍNDICE

Introdução	41
Avisos sobre a segurança	42
Legenda dos símbolos	44
Descrição do aparelho e dos acessórios.....	44
Emprego	44
Manutenção e limpeza	46
Problemas e soluções.....	47
Conservação	47
Eliminação.....	47
Assistência e garantia	48
Guia ilustrado	I
Dados técnicos	I

AVISOS SOBRE A SEGURANÇA

- Após remover o aparelho de sua embalagem, certifique-se de que esteja intacto e completo, fornecido com as partes ilustradas no guia, e que não haja sinais de danos. Em caso de dúvida, não utilize o aparelho e contacte um Centro de Assistência Autorizado.



CUIDADO! Remova do aparelho todos os materiais com função de comunicação como, por exemplo, rótulos, etiquetas etc. antes do uso.



ADVERTÊNCIA! Risco de asfixia. As crianças não devem brincar com a embalagem. Mantenha o saco plástico fora do alcance de crianças.

- Este aparelho deve ser utilizado apenas para os fins para os quais foi projetado, ou seja, como modelador a ar para uso doméstico. Qualquer uso diverso é considerado não compatível com o uso pretendido sendo, portanto, perigoso.
- Antes de ligar o aparelho à rede elétrica, certifique-se de que os parâmetros de tensão e frequência indicados nos dados técnicos do aparelho correspondam aos valores do fornecimento de energia elétrica. A voltagem está indicada no aparelho ou na unidade de suprimento de energia, se houver (consultar o guia ilustrado).
- Este aparelho pode funcionar automaticamente com frequência de 50 Hz ou 60 Hz.
- Este aparelho pode ser utilizado por crianças a partir dos 8 anos e por pessoas com capacidades físicas, mentais e sensoriais reduzidas ou sem experiência e conhecimento sobre o uso do produto se forem supervisionados ou instruídos sobre o uso do aparelho de forma segura e se compreenderem os perigos inerentes ao uso do mesmo. As crianças não devem brincar com o aparelho. As operações de limpeza e manutenção de usuário não devem ser feitas por

crianças sem supervisão.

- **⊘ NÃO** utilize o aparelho com as mãos e pés molhados ou descalço.
- **⊘ NÃO** puxe o cabo de alimentação ou o próprio aparelho para retirar a ficha da tomada.
- **⊘ NÃO** puxe ou levante o aparelho pelo cabo de alimentação.
- **⊘ NÃO** exponha o aparelho à humidade, aos agentes climáticos (chuva, sol, etc.) ou temperaturas extremas.
- **⊘ NÃO DEIXAR** o aparelho sem vigilância enquanto está conectado à alimentação elétrica.
- Desligue o aparelho da rede elétrica antes de limpar ou efetuar a manutenção e quando o aparelho não estiver em uso.
- Em caso de defeito ou mau funcionamento do aparelho, desligue-o e não tente repará-lo. Contacte um centro de assistência técnica autorizada para efetuar as devidas reparações.
- Se o cabo de alimentação estiver danificado, deverá ser substituído por um centro de assistência técnica autorizado de modo a prevenir todos os riscos.
- Quando o aparelho for utilizado em uma casa de banho desligue-o após o uso, pois a proximidade da água representa um perigo mesmo quando o aparelho estiver desligado.
- Para proteção adicional, é aconselhável instalar um dispositivo de corrente residual (RCD) com taxa de corrente residual não superior a 30 mA (10 mA, como valor ideal) no circuito elétrico da casa de banho. Solicite informações ao seu instalador para que o aconselhe.



ADVERTÊNCIA! NÃO utilize este aparelho nas proximidades de banheiras, duchas, pias ou outros recipientes que contenham água.

- Evite que este aparelho entre em contacto com água, outros líquidos, spray ou vapor. Para todas as operações de limpeza e manutenção, consulte as instruções no respetivo capítulo.

- O aparelho só deve ser utilizado para cabelos humanos. **NÃO** utilize o aparelho em animais, perucas ou cabelos sintéticos postiços.
- Consulte a embalagem externa para conhecer as características do aparelho.
- Utilize o aparelho apenas com os acessórios fornecidos, que são suas partes essenciais.

LEGENDA DE SÍMBOLOS



Advertência



Proibição genérica



Aparelho de classe II



Nota

DESCRIÇÃO DO APARELHO E DOS ACESSÓRIOS

Consultar o Guia ilustrado pág. 1 para controlar o conteúdo da embalagem. Todas as figuras encontram-se nas páginas internas da capa.

- | | |
|---------------------------------------|---------------------------------|
| 1. Sede de acoplamento dos acessórios | 7a. Filtro de aspiração |
| 2. Botão de libertação dos acessórios | 8. Cabo de alimentação |
| 3. Botão de seleção da temperatura | 9. Concentrador pré-penteado |
| 4. Botões de seleção do fluxo de ar | 10. Escova oval |
| 5. Interruptor ON/OFF | 11. Cone de coanda direito |
| 6. Dados técnicos | 12. Cone de coanda esquerdo |
| 7. Tampa amovível do filtro | 13. Bolsa |
| | 14. Clipe de cabos B cable clip |

Para as características do aparelho, referir-se à embalagem externa. Utilizar somente com os acessórios fornecidos.

EMPREGO



ADVERTÊNCIA! Este aparelho não deve ser utilizado em caso de quedas ou se houver sinais visíveis de danos.



ADVERTÊNCIA! **NÃO** utilize este aparelho nas proximidades de banheiras, duchas, pias ou outros recipientes que contenham água. Nunca coloque o aparelho em água.



ATENÇÃO! PERIGO DE QUEIMADURA.
Deixar esfriar os acessórios antes de removê-los do aparelho depois da utilização.



ADVERTÊNCIA! Risco de incêndio. NÃO USAR produtos inflamáveis no cabelo ou no aparelho.

CONSELHOS ÚTEIS

- A experiência que irá adquirir em breve na utilização do modelador de ar ajudá-lo-á a determinar o tempo que o seu tipo de cabelo precisa de ser penteado para obter o efeito desejado.
- Sempre que utilizar o aparelho, certifique-se de que o seu cabelo está limpo e sem vestígios de laca, espuma ou gel.
- Durante a utilização, aquecimento e arrefecimento, coloque o modelador de ar sobre superfícies lisas e resistentes ao calor.
- Ao fazer o seu penteado, tenha cuidado para não aproximar demasiado o modelador de ar das zonas sensíveis do rosto, orelhas, pescoço e pele.
- Após a utilização, deixe o seu modelador de ar arrefecer completamente antes de o guardar.

PREPARAÇÃO DO CABELO

- Lave o cabelo como habitualmente.

FUNCIONAMENTO

Este modelador é de ar, o que significa que funciona segundo o mesmo princípio que um secador de cabelo normal: o ar quente sai do corpo principal e passa pelos orifícios dos acessórios. Tanto durante a utilização como durante o aquecimento e o arrefecimento, coloque o modelador sobre superfícies planas, lisas e resistentes ao calor.

UTILIZAÇÃO

Aparelho com botões separados para:

- Interruptor ON/OFF (5)
- Seleção do fluxo de ar (4): 3 velocidades
- Seleção da temperatura do ar (3): 3 níveis

LIGAR/DESLIGAR

1. Ligue o cabo (8) à alimentação elétrica
2. Ligue o modelador premindo o interruptor ON/OFF por alguns momentos (5)
3. Selecione o fluxo e a temperatura do ar desejados

Quando terminar de modelar o seu cabelo, desligue o aparelho premindo o interruptor ON/OFF por alguns momentos (5).



O modelador funcionará durante mais alguns momentos antes de se desligar completamente.

Aguarde até que o aparelho esteja frio. Desligue a ficha de alimentação e deixe o aparelho arrefecer completamente.

O aparelho guarda na memória a última definição utilizada.

Botão de seleção do fluxo de ar (4)

Para selecionar o fluxo de ar desejado, prima o botão de seleção do fluxo de ar (4). As luzes LED azuis indicam a definição que está a ser utilizada.

o = fluxo de ar suave

oo = fluxo de ar médio

ooo = fluxo de ar forte

Botão de seleção da temperatura do ar (3)

Para selecionar a temperatura do ar desejada, prima o botão de seleção da temperatura do ar (3). As luzes LED vermelhas indicam a definição que está a ser utilizada.

o = temperatura baixa

oo = temperatura média

ooo = temperatura alta

Definição de ar frio:

Selecione apenas o fluxo de ar (4) na velocidade desejada e certifique-se de que o botão de seleção da temperatura está desligado (3) (nenhum LED aceso).

ACESSÓRIOS

Escolha o acessório desejado de acordo com o penteado que pretende obter, insira-o na sede de acoplamento apropriada (1) e rode-o ligeiramente para a direita até ouvir um "clique". Para libertar o acessório, utilize o botão apropriado (2) rodando o acessório para a esquerda.

PT Ligue o modelador de ar à rede elétrica.

Concentrador pré-penteado (9): utilize este acessório imediatamente após lavar o cabelo para retirar o excesso de humidade.

Escova oval (10)

- Utilize este acessório para dar volume e forma ao cabelo.

Cone de coanda direito ou esquerdo (11-12): Pegue numa madeixa de cabelo e mova o cone em direção às pontas. O cabelo vai começar a enrolar-se à volta do cone. Aproxime o modelador da cabeça e mantenha-o na posição durante alguns segundos ou até secar. Para fixar os caracóis, defina o ar frio durante alguns segundos. Desligue para soltar. Para alterar a direção do fluxo de ar, substitua o cone.

MANUTENÇÃO E LIMPEZA



ADVERTÊNCIA! Desconectar sempre a ficha da tomada elétrica antes de efetuar a limpeza ou a manutenção.



ADVERTÊNCIA! Certifique-se de que todas as peças limpas estejam completamente secas antes de utilizar o aparelho.

Se necessário, limpe o aparelho e os acessórios com um pano húmido. Não utilize solventes ou outros produtos de limpeza agressivos ou abrasivos. Caso contrário, arrisca-se a danificar a superfície. Verifique regularmente o filtro de aspiração do aparelho e remova o pó e os cabelos acumulados.

LIMPEZA DO FILTRO DE ASPIRAÇÃO

Segure o aparelho pela pega, rode a tampa amovível do filtro (7) para a esquerda e puxe-a para o cabo.

- Limpe o filtro de aspiração (7a) no interior da tampa amovível do filtro (7) com um pano seco ou uma escova
- Volte a colocar a tampa amovível do filtro (7) na respetiva sede rodando-a para a direita para encaixar.

O aparelho permite a limpeza automática do filtro.

Premindo e mantendo premido o botão de seleção do fluxo de ar (4) e o botão de seleção da temperatura (3) durante alguns segundos ao mesmo tempo, é emitido um fluxo de ar na direção oposta.

O aparelho desliga-se automaticamente no final do ciclo de limpeza.

 Este procedimento não precisa de ser efetuado sempre que o aparelho é utilizado.

 **NOTA:** quanto maior for a quantidade de pó presente no ambiente onde o aparelho é utilizado, maior será a frequência de limpeza do filtro.

PROBLEMAS E SOLUÇÕES

Se os LEDs se acenderem de forma anormal, contacte um centro de assistência autorizado.

CONSERVAÇÃO



ADVERTÊNCIA! Risco de incêndio. Aguarde até que o aparelho esfrie completamente antes de guardá-lo.

PT



ADVERTÊNCIA! Não enrole o cabo de alimentação ao redor do aparelho.



ATENÇÃO! Guarde o aparelho num local onde nenhum objeto o possa atingir acidentalmente e danificá-lo.

ELIMINAÇÃO



A embalagem do aparelho é feita com materiais recicláveis. Elimine-a em conformidade com as normas de proteção ambiental.



Nos termos da Diretiva 2012/19 /UE relativa aos equipamentos elétricos e eletrónicos (WEEE), o símbolo do bidão cruzado no aparelho ou em sua embalagem indica que o produto deve ser eliminado separadamente dos outros resíduos no final de sua vida útil. Portanto, o usuário deve levar o aparelho a um centro de reciclagem adequado para equipamentos elétricos e eletrónicos. Como alternativa, ao invés de eliminá-lo, o aparelho pode ser entregue ao revendedor no momento da compra de um produto equivalente. O utilizador pode entregar os produtos eletrónicos com menos de 25 cm, gratuitamente e sem obrigação de compra, a revendedores com área de vendas de, pelo menos, 400 m². A adequada recolha diferenciada para o sucessivo procedimento de desmantelamento do aparelho para reciclagem, que inclui tratamento e eliminação ecológica, contribui a evitar efeitos adversos ao ambiente e à saúde e promove a reciclagem e reutilização de materiais com os quais o aparelho é composto.

ASSISTÊNCIA E GARANTIA

O aparelho é garantido por um período de dois anos a partir da data de entrega. Será considerada a data da nota fiscal/fatura (se estiver claramente legível)

exceto no caso em que o cliente comprovar que a entrega foi feita posteriormente. Em caso de defeito do produto preexistente à data de entrega, é garantida a reparação ou a substituição gratuita do aparelho, exceto quando uma dessas soluções for considerada inapropriada. O comprador tem a obrigação de comunicar ao Centro de Assistência autorizado o defeito de conformidade no prazo de dois meses a partir da identificação do defeito.

A garantia não oferece cobertura a nenhuma das partes que apresentarem defeitos causados por:

- a. danos causados durante o transporte ou por quedas acidentais;
- b. instalação incorreta ou inadequações no sistema elétrico;
- c. reparações ou modificações efetuadas por pessoal não autorizado;
- d. manutenção ou limpeza escassa ou não efetuada corretamente;
- e. produto e ou partes de produto sujeitos ao desgaste e/ou consumíveis,
- f. inobservância das instruções para o funcionamento do aparelho, negligência ou omissões durante o uso,
- g. Cabo de alimentação torcido ou dobrado por negligência ou puxado,
- h. Presença de cabelos na ventoinha,
- i. Falta de limpeza do filtro de entrada do ar frio que causa sobreaquecimento do motor,
- j. Queda acidental durante o uso,
- k. Obstrução da entrada de ar frio e saída de ar quente (grelha dianteira e traseira),
- l. Utilização de acessórios ou componentes de manutenção não originais,
- m. Utilização de produtos químicos para a limpeza do aparelho,
- n. Utilização de lacas ou outros tipos de sprays durante o uso.

A lista acima indicada é meramente exemplificativa e não exaustiva e a garantia não terá validade em todos os casos em que não houver comprovação do defeito de fabricação do aparelho.

Além disso, a garantia não é aplicável em todos os casos de uso impróprio do aparelho e em caso de uso profissional.

Exime-se de qualquer responsabilidade por eventuais danos diretos ou indiretos causados a pessoas, objetos e animais domésticos decorrentes do não cumprimento de todas as prescrições indicadas no respectivo "Manual de Instruções e avisos" no que se refere à instalação, ao uso e à manutenção do aparelho.

Isso sem prejudicar as ações contratuais de garantia relativas ao vendedor.

Modalidade de assistência

A reparação do aparelho deve ser efetuada em um Centro de Assistência autorizado. O aparelho defeituoso, se estiver no prazo de garantia, deverá ser entregue ao Centro de Assistência juntamente com um documento fiscal que comprove a data da compra.

ΕΙΣΑΓΩΓΗ

Αγαπητέ πελάτη, σας ευχαριστούμε που επιλέξατε το προϊόν μας. Είμαστε βέβαιοι ότι θα εκτιμήσετε την ποιότητα και αξιοπιστία του εφόσον σχεδιάστηκε και κατασκευάστηκε για την ικανοποίηση του πελάτη. Αυτές οι οδηγίες χρήσης συμμορφώνονται με το ευρωπαϊκό πρότυπο EN 82079.



ΠΡΟΕΙΔΟΠΟΙΗΣΗ! Οδηγίες και προειδοποιήσεις για ασφαλή χρήση.

Πριν χρησιμοποιήσετε αυτή τη συσκευή, διαβάστε προσεκτικά τις οδηγίες χρήσης και συγκεκριμένα τις υποδείξεις ασφαλείας και προειδοποιήσεις που θα πρέπει να εφαρμόζονται. Κρατήστε το εγχειρίδιο αυτό μαζί με τον εικονογραφημένο οδηγό για μελλοντική χρήση. Αν πρέπει να μεταβιβάσετε τη συσκευή σε άλλο χρήστη, βεβαιωθείτε ότι υπάρχει επίσης και η παρούσα τεκμηρίωση.

❗ ΣΗΜΕΙΩΣΗ: αν είναι δύσκολη η κατανόηση κάποιου μέρους του εγχειριδίου αυτού ή υπάρχουν αμφιβολίες, επικοινωνήστε με την εταιρεία στη διεύθυνση που υποδεικνύεται στην τελευταία σελίδα πριν χρησιμοποιήσετε το προϊόν.

❗ ΣΗΜΕΙΩΣΗ: άτομα με μειωμένη όραση μπορούν να συμβουλευτούν τις παρούσες οδηγίες χρήσης στην ψηφιακή μορφή στην ιστοσελίδα www.tenactagroup.com

ΠΕΡΙΕΧΟΜΕΝΑ

Εισαγωγή	49
Προειδοποιήσεις για την ασφαλεία	50
Λεζάντα συμβολών	52
Περιγραφή της συσκευής και των εξαρτημάτων	52
Χρήση	52
Καθαρισμός και συντήρηση	54
Προβλήματα και λύσεις	55
Αποθήκευση	55
Διαθεση	55
Τεχνική υποστήριξη και εγγυηση	56
Επεξηγηματικός οδηγός	I
Τεχνικά στοιχεία	I

ΕΠΙΣΗΜΑΝΣΕΙΣ ΑΣΦΑΛΕΙΑΣ

- Μετά την αποσυσκευασία, βεβαιωθείτε ότι η συσκευή είναι ακέραιη, πλήρης με όλα τα εξαρτήματά της όπως φαίνεται στον επεξηγηματικό οδηγό και χωρίς σημάδια ζημιάς. Αν έχετε κάποιες αμφιβολίες, μην χρησιμοποιείτε τη συσκευή και επικοινωνήστε με ένα εξουσιοδοτημένο κέντρο τεχνικής βοήθειας.



ΠΡΟΣΟΧΗ! Αφαιρέστε όλα τα υλικά επικοινωνίας όπως ετικέτες, σημάσεις κλπ. από τη συσκευή πριν τη χρησιμοποιήσετε.



ΠΡΟΕΙΔΟΠΟΙΗΣΗ! Κίνδυνος ασφυξίας. Τα παιδιά δεν πρέπει να παίζουν με τη συσκευασία. Κρατήστε την πλαστική σακούλα μακριά από τα παιδιά.

EL

- Αυτή η συσκευή πρέπει να χρησιμοποιείται μόνο για τον σκοπό για τον οποίο σχεδιάστηκε· δηλαδή ως διαμορφωτής μαλλιών (styler) με αέρα, για προσωπική χρήση. Οποιαδήποτε άλλη χρήση θεωρείται ότι δεν συμμορφώνεται με την προβλεπόμενη και ως εκ τούτου είναι επικίνδυνη.
- Πριν συνδέσετε τη συσκευή με το ηλεκτρικό δίκτυο, βεβαιωθείτε ότι η τάση και συχνότητα που υποδεικνύονται στα τεχνικά στοιχεία της συσκευής αντιστοιχούν σε εκείνα του ηλεκτρικού δικτύου. Η απόδοση είναι πάνω στη συσκευή ή στη μονάδα ηλεκτρικής τροφοδοσίας, αν υπάρχει (δείτε τον εικονογραφημένο οδηγό).
- Η συσκευή αυτή μπορεί να λειτουργεί αυτόματα σε συχνότητα 50 Hz ή 60 Hz.
- Η συσκευή αυτή μπορεί να χρησιμοποιηθεί από παιδιά ηλικίας 8 ετών και άνω και από άτομα με μειωμένες σωματικές, αισθητηριακές ή πνευματικές ικανότητες ή έλλειψη εμπειρίας και γνώσης αν επιβλέπονται ή καθοδηγούνται σχετικά με την ασφαλή χρήση της συσκευής και κατανοούν τους κινδύνους που ενυπάρχουν. Τα παιδιά δεν πρέπει να παίζουν με τη συσκευή. Ο καθαρισμός και η συντήρηση δεν πρέπει να γίνεται από παιδιά χωρίς επίβλεψη.
- Ⓞ ΜΗΝ χρησιμοποιείτε τη συσκευή με βρεγμένα χέρια,

υγρά ή γυμνά πόδια.

- **⊗ ΜΗΝ** τραβάτε το ηλεκτρικό καλώδιο ή τη συσκευή για να βγάλετε το φως από την πρίζα.
- **⊗ ΜΗΝ** τραβάτε ή ανασηκώνετε τη συσκευή από το ηλεκτρικό καλώδιο.
- **⊗ ΜΗΝ** εκθέτετε τη συσκευή σε υγρασία, στις επιπτώσεις του καιρού (βροχή, ήλιο, κλπ.) ή σε ακραίες θερμοκρασίες.
- **⊗ ΜΗΝ** αφήνετε τη συσκευή αφύλακτη ενώ είναι συνδεδεμένη στο ρεύμα.
- Αποσυνδέετε πάντα τη συσκευή από το ηλεκτρικό ρεύμα πριν τον καθαρισμό ή τη συντήρηση και αν δεν τη χρησιμοποιείτε.
- Αν η συσκευή έχει υποστεί ζημιά ή δυσλειτουργεί, απενεργοποιήστε τη και μην την παραβιάζετε. **EL** Επικοινωνήστε με ένα εξουσιοδοτημένο κέντρο τεχνικής υποστήριξης για τις οποιοσδήποτε επισκευές.
- Αν έχει καταστραφεί το ηλεκτρικό καλώδιο πρέπει να αντικαθίσταται από ένα εξουσιοδοτημένο κέντρο τεχνικής υποστήριξης, ούτως ώστε να εξαλείφεται κάθε κίνδυνος.
- Όταν χρησιμοποιείτε τη συσκευή στο μπάνιο, αποσυνδέετε τη μετά τη χρήση εφόσον η παρουσία νερού αποτελεί κίνδυνο ακόμα και αν είναι αποσυνδεδεμένη η συσκευή.
- Για επιπλέον προστασία, συνίσταται η εγκατάσταση στο ηλεκτρικό κύκλωμα τροφοδοσίας του μπάνιου μιας συσκευής με ονομαστικό υπολειμματικό ρεύμα λειτουργίας (RCD) που δεν υπερβαίνει τα 30 mA (ιδανικό 10 mA). Συμβουλευτείτε τον τεχνικό εγκατάστασης.



ΠΡΟΕΙΔΟΠΟΙΗΣΗ! ΜΗΝ χρησιμοποιείτε τη συσκευή κοντά σε μπανιέρες, ντους, λεκάνες ή άλλα δοχεία με νερό.

- Η συσκευή αυτή δεν πρέπει να έρχεται σε επαφή με νερό, άλλα υγρά, σπρέι, ατμό. Για κάθε εργασία καθαρισμού και συντήρησης ανατρέξτε στις οδηγίες του σχετικού κεφαλαίου.
- Η συσκευή πρέπει να χρησιμοποιείτε μόνο για την ανθρώπινη τρίχα. ΜΗΝ χρησιμοποιείτε τη συσκευή σε ζώα ή σε περούκες και εξαρτήματα μαλλιών από συνθετικό υλικό.
- Δείτε την εξωτερική συσκευασία για τα χαρακτηριστικά

της συσκευής.

- Χρησιμοποιήστε τη συσκευή μόνο με τα εξαρτήματα που παρέχονται τα οποία αποτελούν ένα ουσιαστικό μέρος της συσκευής.

ΛΕΞΑΝΤΑ ΣΥΜΒΟΛΩΝ



Προειδοποίηση



Γενική απαγόρευση



Συσκευή κατηγορίας II



Σημείωση

ΠΕΡΙΓΡΑΦΗ ΤΗΣ ΣΥΣΚΕΥΗΣ ΚΑΙ ΤΩΝ ΕΞΑΡΤΗΜΑΤΩΝ

EL

Δείτε τον επεξηγηματικό οδηγό παράγρ. I για να ελέγξετε το περιεχόμενο της συσκευασίας. Όλες οι εικόνες βρίσκονται στις εσωτερικές σελίδες του εξώφυλλου.

1. Υποδοχή προσάρτησης εξαρτημάτων
2. Κουμπί απελευθέρωσης των εξαρτημάτων
3. Κουμπί επιλογής θερμοκρασίας
4. Κουμπιά επιλογής ροής αέρα
5. Διακόπτης ΕΝΕΡΓΟΠΟΙΗΣΗΣ/ ΑΠΕΝΕΡΓΟΠΟΙΗΣΗΣ (ON/OFF)
6. Τεχνικά στοιχεία
7. Αφαιρούμενο κάλυμμα φίλτρου
 - 7a. Φίλτρο αναρρόφησης
8. Καλώδιο τροφοδοσίας
9. Συμπυκνωτής προ-styling
10. Οβάλ βούρτσα
11. Δεξιός κώνος coanda
12. Αριστερός κώνος coanda
13. Θήκη
14. Στήριγμα καλωδίου Β Κλιπ καλωδίου

Για τα χαρακτηριστικά της συσκευής, ανατρέξτε στην εξωτερική συσκευασία. Χρησιμοποιείτε το αποκλειστικά με τα αξεσουάρ που υπάρχουν.

ΧΡΗΣΗ



ΠΡΟΕΙΔΟΠΟΙΗΣΗ! Η συσκευή δεν πρέπει να χρησιμοποιείται αν έχει υποστεί πτώση ή αν υπάρχουν ορατά σημάδια ζημιάς.



ΠΡΟΕΙΔΟΠΟΙΗΣΗ! ΜΗΝ χρησιμοποιείτε τη συσκευή κοντά σε μπανιέρες, ντους, λεκάνες ή άλλα δοχεία με νερό. Μην τοποθετείτε ποτέ τη συσκευή στο νερό.



ΠΡΟΣΟΧΗ! ΚΙΝΔΥΝΟΣ ΕΓΚΑΥΜΑΤΩΝ.

Αφήστε να κρυώσουν τα αξεσουάρ πριν τα αφαιρέσετε από τη συσκευή μετά τη χρήση.



ΠΡΟΕΙΔΟΠΟΙΗΣΗ! Κίνδυνος πυρκαγιάς.

ΜΗΝ χρησιμοποιείτε εύφλεκτα προϊόντα για τα μαλλιά ή τη συσκευή.

ΧΡΗΣΙΜΕΣ ΣΥΜΒΟΥΛΕΣ

- Η εμπειρία που θα αποκτήσετε σύντομα με τη χρήση του styler αέρα θα σας βοηθήσει να καθορίζετε πόσο καιρό πρέπει να παραμείνουν τα μαλλιά σας σε φόρμα προκειμένου να πετύχετε το επιθυμητό αποτέλεσμα.
- Κάθε φορά που χρησιμοποιείτε τη συσκευή σας, να βεβαιώνετε ότι τα μαλλιά σας είναι καθαρά και απαλλαγμένα από ίχνη λακ, αφρού ή τζελ.
- Κατά τη διάρκεια της χρήσης, της θέρμανσης και της ψύξης, να τοποθετείτε το styler αέρα σε λείες, ανθεκτικές στη θερμότητα επιφάνειες.
- Ενώ υλοποιείτε το χτένισμά σας, προσέξτε να μην φέρετε το styler αέρα πολύ κοντά στις ευαίσθητες περιοχές του προσώπου σας, τα αυτιά, τον λαιμό και το δέρμα.
- Μετά τη χρήση, αφήστε το styler αέρα να κρυώσει εντελώς πριν το αποθηκεύσετε.

EL

ΠΡΟΕΤΟΙΜΑΣΙΑ ΜΑΛΛΙΩΝ

- Λούστε τα μαλλιά σας ως συνήθως.

ΛΕΙΤΟΥΡΓΙΑ

Αυτό το styler λειτουργεί με αέρα, πράγμα που σημαίνει ότι λειτουργεί με την ίδια αρχή που λειτουργεί και ένα κοινό πιστολάκι μαλλιών: ο ζεστός αέρας εξέρχεται από το κύριο σώμα και περνά μέσα από τις οπές των εξαρτημάτων. Τόσο κατά τη χρήση όσο και κατά τη θέρμανση και την ψύξη, να τοποθετείτε το styler αέρα σε επίπεδες, λείες, ανθεκτικές στη θερμότητα επιφάνειες.

ΧΡΗΣΗ

Συσκευή με ξεχωριστά κουμπιά για:

- Διακόπτης ενεργοποίησης/απενεργοποίησης (5)
- Επιλογή ροής αέρα (4): 3 ταχύτητες
- Επιλογή θερμοκρασίας αέρα (3): 3 επίπεδα

ΕΝΕΡΓΟΠΟΙΗΣΗ/ΑΠΕΝΕΡΓΟΠΟΙΗΣΗ

1. Συνδέστε το καλώδιο (8) στην παροχή ρεύματος
2. Ενεργοποιήστε το styler αέρα πατώντας τον διακόπτη ON/OFF (5)
3. Επιλέξτε την επιθυμητή ροή αέρα και θερμοκρασία

Όταν ολοκληρώσετε το styling των μαλλιών σας, απενεργοποιήστε τη συσκευή πατώντας τον διακόπτη ON/OFF (5).



To styler αέρα θα λειτουργήσει για λίγα λεπτά ακόμη πριν σβήσει εντελώς.

Περιμένετε μέχρι να κρυώσει η συσκευή. Αποσυνδέστε το φις από την πρίζα και αφήστε τη συσκευή να κρυώσει εντελώς.

Η συσκευή διατηρεί στη μνήμη τη ρύθμιση της τελευταίας χρήσης.

Κουμπί επιλογής ροής αέρα (4)

Για να επιλέξετε την επιθυμητή ροή αέρα, πατήστε το κουμπί επιλογής ροής αέρα (4). Οι μπλε λυχνίες LED υποδεικνύουν ποια ρύθμιση χρησιμοποιείται.

◦ ◦ = ήπια ροή αέρα^{◦◦}

∞ = μέση ροή αέρα

∞∞ = ισχυρή ροή αέρα

Κουμπί επιλογής θερμοκρασίας αέρα (3)

Για να επιλέξετε την επιθυμητή θερμοκρασία αέρα, πατήστε το κουμπί επιλογής θερμοκρασίας αέρα (3). Οι κόκκινες λυχνίες LED υποδεικνύουν ποια ρύθμιση χρησιμοποιείται.

- = χαμηλή θερμοκρασία
- = μέση θερμοκρασία
- = υψηλή θερμοκρασία

Ρύθμιση κρύου αέρα:

Επιλέξτε μόνο τη ροή αέρα (4) στην επιθυμητή ταχύτητα και βεβαιωθείτε ότι το κουμπί επιλογής θερμοκρασίας είναι απενεργοποιημένο (3) (δεν ανάβει η λυχνία LED).

ΕΞΑΡΤΗΜΑΤΑ

Επιλέξτε το επιθυμητό αξεσουάρ με βάση το styling που θέλετε να επιτύχετε, τοποθετήστε το στην κατάλληλη υποδοχή σύνδεσης (1) και περιστρέψτε το ελαφρώς προς τα αριστερά μέχρι να κάνει «κλικ». Για να απελευθερώσετε το αξεσουάρ, χρησιμοποιήστε το ειδικό κουμπί (2) περιστρέφοντας το εξάρτημα αριστερόστροφα. Συνδέστε το styler αέρα στην παροχή ρεύματος.

EL Συμπυκνωτής προ-styling (9): Χρησιμοποιήστε αυτό το εξάρτημα αμέσως μετά το λούσιμο των μαλλιών σας για να απομακρύνετε την υπερβολική υγρασία.

Οβάλ βούρτσα (10)

- Χρησιμοποιήστε αυτό το εξάρτημα για να προσθέσετε όγκο και φόρμα στα μαλλιά σας.

Δεξιός ή αριστερός κώνος coanda (11-12): Πάρτε ένα τμήμα μαλλιών και μετακινήστε τον κώνο προς τις άκρες. Τα μαλλιά θα αρχίσουν να τυλίγονται γύρω από τον κώνο. Φέρτε το styler κοντά στο κεφάλι και κρατήστε το στη θέση του για λίγα δευτερόλεπτα ή μέχρι να ολοκληρωθεί το στέγνωμα.

Για να σταθεροποιήσετε τις μπούκλες επιλέξτε τον κρύο αέρα για λίγα δευτερόλεπτα. Απενεργοποιήστε για να απελευθερώσετε. Για να αλλάξετε την κατεύθυνση της ροής του αέρα, αντικαταστήστε τον κώνο.

ΚΑΘΑΡΙΣΜΟΣ ΚΑΙ ΣΥΝΤΗΡΗΣΗ



ΠΡΟΕΙΔΟΠΟΙΗΣΗ! Αποσυνδέετε πάντα τη συσκευή από το δίκτυο τροφοδοσίας πριν τις εργασίες καθαρισμού ή συντήρησης.



ΠΡΟΕΙΔΟΠΟΙΗΣΗ! Βεβαιωθείτε ότι όλα τα μέρη που έχουν καθαριστεί είναι εντελώς στεγνά πριν χρησιμοποιήσετε τη συσκευή.

Καθαρίστε τη συσκευή και τα εξαρτήματα εάν χρειάζεται με ένα υγρό πανί. Μη χρησιμοποιείτε διαλύτες ή άλλα επιθετικά ή λιπαντικά καθαριστικά. Διαφορετικά, υπάρχει κίνδυνος να καταστραφεί η επιφάνεια. Ελέγχετε τακτικά το φίλτρο αναρρόφησης της συσκευής και απομακρύνετε τη συσσωρευμένη σκόνη και τις τρίχες.

ΚΑΘΑΡΙΣΜΟΣ ΤΟΥ ΦΙΛΤΡΟΥ ΑΝΑΡΡΟΦΗΣΗΣ

Κρατήστε τη συσκευή από τη λαβή, γυρίστε το αφαιρούμενο κάλυμμα φίλτρου (7) αριστερόστροφα και τραβήξτε το προς το καλώδιο.

- Καθαρίστε το φίλτρο αναρρόφησης (7a) στο εσωτερικό του αφαιρούμενου καλύμματος φίλτρου (7) με ένα στεγνό πανί ή βούρτσα

- Επανατοποθετήστε το αφαιρούμενο κάλυμμα φίλτρου (7) στην ειδική υποδοχή, περιστρέφοντάς το δεξιόστροφα για να ασφαλίσει.

Η συσκευή επιτρέπει τον αυτόματο καθαρισμό του φίλτρου.

Πατώντας και κρατώντας πατημένο το κουμπί επιλογής ροής αέρα (4) και το κουμπί επιλογής θερμοκρασίας (3) για μερικά δευτερόλεπτα ταυτόχρονα, εκπέμπεται μια ροή αέρα προς την αντίθετη κατεύθυνση.

Η συσκευή απενεργοποιείται αυτόματα στο τέλος του κύκλου καθαρισμού.

 Αυτή η διαδικασία δεν χρειάζεται να εκτελείται κάθε φορά που χρησιμοποιείται η συσκευή.

 **ΣΗΜΕΙΩΣΗ:** όσο περισσότερη σκόνη υπάρχει στο περιβάλλον όπου χρησιμοποιείται η συσκευή, τόσο πιο συχνά πρέπει να καθαρίζεται το φίλτρο.

ΠΡΟΒΛΗΜΑΤΑ ΚΑΙ ΛΥΣΕΙΣ

Εάν τα LED ανάβουν ασυνήθιστα, απευθυνθείτε σε ένα εξουσιοδοτημένο κέντρο τεχνικής υποστήριξης.

ΑΠΟΘΗΚΕΥΣΗ



ΠΡΟΕΙΔΟΠΟΙΗΣΗ! Κίνδυνος πυρκαγιάς. Περιμένετε μέχρι να κρυώσει η συσκευή πριν την αποθηκεύσετε.



ΠΡΟΕΙΔΟΠΟΙΗΣΗ! ΜΗΝ τυλίγετε το καλώδιο τροφοδοσίας γύρω από τη συσκευή.



ΠΡΟΕΙΔΟΠΟΙΗΣΗ! Αποθηκεύστε τη συσκευή έτσι ώστε κανένα αντικείμενο να μην εισέλθει κατά λάθος σε αυτήν και προκαλέσει βλάβη.

ΑΠΟΡΡΙΨΗ



Η συσκευασία της συσκευής αποτελείται από ανακυκλώσιμα υλικά. Απορρίψτε τη συσκευασία σύμφωνα με τα πρότυπα για την προστασία του περιβάλλοντος. Σύμφωνα με την οδηγία 2012/19/ΕΕ σχετικά με τα απόβλητα ηλεκτρικού και ηλεκτρονικού εξοπλισμού (ΑΗΗΕ), το σύμβολο του διαγραμμένου κάδου πάνω στη συσκευή ή τη συσκευασία της δείχνει ότι το προϊόν πρέπει να απορρίπτεται χωριστά από τα άλλα απόβλητα στο τέλος της ωφέλιμης ζωής του.

Ωστόσο ο χρήστης πρέπει να παραδίδει τη συσκευή σε ένα κατάλληλο κέντρο ανακύκλωσης ηλεκτρικού και ηλεκτρονικού εξοπλισμού. Εναλλακτικά, αντί του χειρισμού των αποβλήτων, ο χρήστης μπορεί να παραδώσει τη συσκευή στο κατάστημα λιανικής πώλησης κατά την αγορά μιας νέας, ισοδύναμης συσκευής. Ο χρήστης μπορεί να παραδώσει ηλεκτρονικά προϊόντα με διαστάσεις μικρότερες από 25 cm στα καταστήματα λιανικής πώλησης ηλεκτρονικών προϊόντων που έχουν εμβαδόν πώλησης τουλάχιστον 400 m² δωρεάν και χωρίς καμιά υποχρέωση. Η κατάλληλη διαχωρισμένη συλλογή για τη μετέπειτα διαδικασία της ανακύκλωσης της εκτός λειτουργίας συσκευής, που περιλαμβάνει την επεξεργασία και τη φιλική προς το περιβάλλον διάθεση

προλαμβάνει τις αρνητικές επιπτώσεις στο περιβάλλον και στην υγεία και προωθεί την επαναχρησιμοποίηση ή/και ανακύκλωση των υλικών της συσκευής.

ΥΠΟΣΤΗΡΙΞΗ ΚΑΙ ΕΓΓΥΗΣΗ

Η συσκευή έχει εγγύηση για μια περίοδο δύο ετών από την ημερομηνία της παράδοσης. Λάβετε ως σημείο αναφοράς την ημερομηνία που αναγράφεται στην απόδειξη/τιμολόγιο (με την προϋπόθεση ότι είναι ευανάγνωστο), εκτός αν ο αγοραστής δεν αποδείξει ότι η παράδοση είναι μεταγενέστερη.

Σε περίπτωση ελαττώματος του προϊόντος που προηγείται της ημερομηνίας παράδοσης, είναι εγγυημένη η επισκευή ή αντικατάσταση χωρίς επιβάρυνση της συσκευής, εκτός αν ένα από τα διορθωτικά μέτρα είναι δυσανάλογο του άλλου. Ο αγοραστής οφείλει να καταγγείλει σε ένα εξουσιοδοτημένο κέντρο τεχνικής υποστήριξης την έλλειψη συμμόρφωσης εντός δύο μηνών από την ανακάλυψη του ελαττώματος.

Δεν καλύπτονται από την εγγύηση όλα τα μέρη που μπορεί να αποδειχθούν ελαττωματικά εξαιτίας:

EL

- a. ζημιών κατά τη μεταφορά ή τυχαίων πτώσεων.
- b. εσφαλμένης εγκατάστασης ή ακαταλληλότητας του ηλεκτρικού συστήματος,
- c. επισκευών ή τροποποιήσεων που έγιναν από μη εξουσιοδοτημένο προσωπικό,
- d. βλάβης ή κακή συντήρησης και καθαρισμού,
- e. Προϊόντα ή/και μέρη του προϊόντος που υπόκεινται σε φθορά ή/και είναι αναλώσιμα,
- f. μη συμμόρφωσης με τις οδηγίες για τη λειτουργία της συσκευής, αμέλειας ή απροσεξίας κατά τη χρήση
- g. Στριμμένο, διπλωμένο ή τραβηγμένο καλώδιο τροφοδοσίας λόγω αμέλειας.
- h. Υπάρχουν μαλλιά στο φυσητήρα.
- i. Ελλιπής καθαρισμός του φίλτρου εισόδου κρούου αέρα που προκαλεί υπερθέρμανση του κινητήρα.
- j. Τυχαία πτώση κατά τη διάρκεια της χρήσης.
- k. φράξιμο εισόδου κρούου αέρα και εξόδου ζεστού αέρα (μπροστινό και πίσω πλέγμα).
- l. Χρήση αξεσουάρ ή εξαρτημάτων συντήρησης που δεν είναι γνήσια.
- m. Χρήση χημικών προϊόντων για τον καθαρισμό της συσκευής.
- n. Χρήση λακ ή άλλων σπρέι κατά τη διάρκεια της χρήσης.

Η παραπάνω λίστα είναι απλώς ενδεικτική και όχι περιοριστική, εφόσον η παρούσα εγγύηση αποκλείεται για όλες εκείνες τις περιπτώσεις που δεν μπορούν να αποδοθούν σε κατασκευαστικά ελαττώματα της συσκευής.

Η εγγύηση επίσης ακυρώνεται σε όλες τις περιπτώσεις ακατάλληλης χρήσης της συσκευής και σε περίπτωση επαγγελματικής χρήσης.

Δεν αναλαμβάνουμε καμιά ευθύνη για ενδεχόμενες ζημιές που μπορεί να προκληθούν έμμεσα ή άμεσα σε ανθρώπους, αντικείμενα και κατοικίδια ζώα ως αποτέλεσμα της ελλιπούς τήρησης όλων των προδιαγραφών που υποδεικνύονται στο ειδικό "Εγχειρίδιο οδηγιών και προειδοποιήσεων" σχετικά με την εγκατάσταση, χρήση και συντήρηση της συσκευής.

Με την επιφύλαξη τυχόν συμβατικών δεσμεύσεων προς τον πωλητή.

Τρόπος τεχνικής εξυπηρέτησης

Η επισκευή της συσκευής θα πρέπει να εκτελείται σε ένα εξουσιοδοτημένο κέντρο τεχνικής εξυπηρέτησης. Η ελαττωματική συσκευή, αν είναι σε εγγύηση, θα πρέπει να φτάσει στο κέντρο τεχνικής εξυπηρέτησης μαζί με ένα φορολογικό έγγραφο που να βεβαιώνει την ημερομηνία πώλησης ή παράδοσης.

ÚVOD

Vážený zákazníku, děkujeme za zakoupení našeho výrobku. Jsme si jisti, že oceníte jeho kvalitu a spolehlivost, neboť byl navržen a vyroben s cílem uspokojit požadavky zákazníků. Tyto pokyny pro použití odpovídají evropské normě EN 82079.



VAROVÁNÍ! Pokyny a upozornění pro bezpečné používání.

Před použitím tohoto přístroje si pečlivě přečtěte návod k použití a zejména bezpečnostní pokyny a varování, které musí být dodrženy. Uchovávejte tento návod spolu se svým ilustračním průvodcem pro budoucí konzultace. Pokud přístroj postoupíte jinému uživateli, ujistěte se také o předání této dokumentace.

❗ POZNÁMKA: pokud by bylo obtížné pochopit jakoukoli část tohoto návodu, nebo v případě jakýchkoli pochybností kontaktujte před použitím výrobku společnost na adrese uvedené na poslední straně.

❗ POZNÁMKA: osoby s poruchou vidění si mohou tyto pokyny přečíst v digitálním formátu na webových stránkách www.tenactagroup.com

OBSAH

Úvod	57
Bezpečnostní poznámky	58
Vysvětlivky symbolů	60
Popis přístroje a příslušenství	60
Způsob použití	60
Údržba a čištění	62
Problémy a řešení	63
Uschovávání	63
Likvidace	63
Servisní služba a záruka	64
Ilustrační průvodce	I
Technické údaje	I

BEZEČNOSTNÍ POZNÁMKY

- Po rozbalení se ujistěte, že přístroj je neporušený, kompletní se všemi jeho částmi, jak je znázorněno v ilustračním průvodci a nevykazuje žádné známky poškození. V případě jakýchkoli pochybností výrobek nepoužívejte a obraťte se na autorizované servisní středisko.



POZOR! Před použitím odstraňte z přístroje všechny komunikační materiál, jako například štítky, značky atd.



VAROVÁNÍ! Nebezpečí udušení. Děti si nesmějí s obalem hrát. Udržujte igelitový sáček mimo dosah dětí.

- CZ**
- Tento přístroj se musí používat pouze k účelu, pro který byl navržen, konkrétně jako vzduchový styler pro domácí použití. Jakékoli jiné použití se považuje za neodpovídající zamýšlenému použití, a tudíž je nebezpečné.
 - Před připojením přístroje ke zdroji elektrické energie se ujistěte, že napětí a frekvence uvedené v technických údajích přístroje odpovídají napětí a frekvenci elektrické sítě. Technické údaje jsou na přístroji nebo na napájecím zdroji, pokud je dodáván (viz ilustrační průvodce).
 - Tento přístroj může pracovat automaticky na frekvenci 50 Hz nebo 60 Hz.
 - Tento přístroj mohou používat děti ve věku od 8 let a starší a osoby se sníženými fyzickými, smyslovými nebo duševními schopnostmi, nebo osoby bez patřičných zkušeností a znalostí, pokud je zajištěn dohled nad nimi nebo jim byly poskytnuty pokyny týkající se použití přístroje bezpečným způsobem a pokud pochopily s tím související nebezpečí. Děti si nesmí s přístrojem hrát. Čištění a uživatelskou údržbu nesmějí provádět děti bez dozoru.
 - **NEPOUŽÍVEJTE** přístroj s mokřýma rukama,

vlhkýma nohama nebo naboso.

- ⊗ **NETAHEJTE** za přívodní kabel nebo samotný přístroj, když chcete vyjmout zástrčku ze zásuvky.
- ⊗ **NETAHEJTE** nebo nezvedejte přístroj za přívodní kabel.
- ⊗ **NEVYSTAVUJTE** přístroj vlhkosti a atmosférickým vlivům (déšť, slunce, atd.) nebo extrémním teplotám.
- ⊗ **NENECHÁVEJTE** přístroj bez dozoru, pokud je připojen k napájení.
- Před čištěním nebo prováděním údržby a když není v provozu, přístroj vždy odpojte od elektrické sítě.
- V případě, že je přístroj vadný nebo nefunguje správně, vypněte jej a nezasahujte do něj. Pro případné opravy se obraťte se na autorizované technické servisní středisko.
- Je-li napájecí kabel poškozen, musí být vyměněn v autorizovaném technickém servisním středisku, aby se zabránilo všem rizikům.
- Pokud přístroj používáte v koupelně, odpojte jej po použití, protože blízkost vody představuje riziko, i když je přístroj vypnutý.
- Pro dodatečnou ochranu se do elektrického obvodu koupelny doporučuje instalace proudového chrániče (RCD), který má jmenovitý zbytkový provozní proud nepřesahující 30 mA (ideální 10 mA). O radu požádejte svého elektroinstalatéra.



VAROVÁNÍ! NEPOUŽÍVEJTE tento přístroj v blízkosti van, sprch, umyvadel nebo jiných nádob obsahujících vodu.

- Tento přístroj nesmí přijít do styku s vodou, jinými tekutinami, spreji, párou. V případě jakéhokoliv čištění a údržby postupujte podle pokynů v příslušné kapitole.
- Tento přístroj se musí používat pouze na lidské vlasy. **NEPOUŽÍVEJTE** přístroj na zvířata nebo na

paruky a přičesky ze syntetického materiálu.

- Pro charakteristiky přístroje viz vnější obal.
- Přístroj používejte pouze s dodaným příslušenstvím, které je jeho nezbytnou součástí.

VYSVĚTLIVKY SYMBOLŮ



Upozornění



Všeobecný zákaz



Přístroj třídy II



Poznámka

POPIS PŘÍSTROJE A PŘÍSLUŠENSTVÍ

Přehlédněte si ilustračního průvodce na str. I pro zkontrolování obsahu balení. Všechny obrázky se nacházejí na vnitřních stránkách obalu.

CZ

- | | |
|--|---------------------------------|
| 1. Pouzdro pro uchycení příslušenství | 8. Napájecí kabel |
| 2. Tlačítko pro uvolnění příslušenství | 9. Koncentrátor pro předstyling |
| 3. Tlačítko pro volbu teploty | 10. Oválný kartáč |
| 4. Tlačítka pro volbu proudění vzduchu | 11. Pravý kužel |
| 5. Přepínač „ON/OFF“ (ZAPNUTO/VYPNUTO) | 12. Levý kužel |
| 6. Technické údaje | 13. Pouzdro |
| 7. Odnímatelný kryt filtru | 14. B kabelová spona |
| 7a. Sací filtr | |

Charakteristiky přístroje jsou uvedeny na vnější straně balení. Používejte pouze dodané příslušenství.

ZPŮSOB POUŽITÍ



VAROVÁNÍ! Tento přístroj se nesmí používat, pokud došlo k jeho pádu nebo pokud vykazuje viditelné známky poškození.



VAROVÁNÍ! NEPOUŽÍVEJTE tento přístroj v blízkosti van, sprch, umyvadel nebo jiných nádob obsahujících vodu. Nikdy nepokládejte přístroj do vody.



UPOZORNĚNÍ! NEBEZPEČÍ OPAŘENÍ.
Před sejmutím příslušenství ze spotřebiče po použití je nechte vychladnout.



VAROVÁNÍ! Nebezpečí požáru.
NEPOUŽÍVEJTE hořlavé výrobky na vlasy ani na přístroji.

UŽITEČNÉ RADY

- Zkušenosti, které brzy získá při používání tvarovače vzduchu, jí pomohou určit, jak dlouhé vlasy je třeba upravit, aby dosáhla požadovaného efektu.
- Při každém použití přístroje se ujistěte, že máte čisté vlasy beze stop laku, pěny nebo gelu.
- Během používání, zahřívání a chlazení položte tvarovač vzduchu na hladký, tepelně odolný povrch.
- Při úpravě účesu dávejte pozor, abyste se s tvarovačem vzduchu nepřiblížili příliš blízko k citlivým místům obličeje, uším, krku a pokožce.
- Po použití nechte tvarovač vzduchu před uskladněním zcela vychladnout.

PŘÍPRAVA VLASŮ

- Umyjte si vlasy jako obvykle.

FUNKCE

Tento tvarovač vlasů fouká vzduch, což znamená, že funguje na stejném principu jako běžný fén: horký vzduch opouští hlavní těleso a prochází otvory příslušenství. Během používání i během zahřívání a ochlazování položte tvarovač na rovný, hladký a žáruvzdorný povrch.

POUŽITÍ

Přístroj se samostatnými tlačítky pro:

- Vypínač (5)
- Volba proudění vzduchu (4): 3 rychlosti
- Volba teploty vzduchu (3): 3 úrovně

ZAPNUTÍ/VYPNUTÍ

1. Připojte kabel (8) k napájecímu zdroji
2. Zapněte tvarovač stisknutím vypínače (5).
3. Zvolte požadovaný průtok vzduchu a teplotu

Po dokončení úpravy vlasů vypněte přístroj stisknutím vypínače (5).



Tvarovač poběží ještě několik okamžiků, než se zcela vypne.

Počkejte, až přístroj vychladne. Odpojte síťovou zástrčku a nechte přístroj zcela vychladnout.

Přístroj uchovává v paměti nastavení posledního použití.

Tlačítko volby proudění vzduchu (4)

Chcete-li zvolit požadovaný proud vzduchu, stiskněte tlačítko volby proudu vzduchu (4). Modré kontrolky LED indikují, které nastavení se používá.

○ = mírné proudění vzduchu

○○ = střední proudění vzduchu

○○○ = silné proudění vzduchu

Tlačítko volby teploty vzduchu (3)

Chcete-li zvolit požadovanou teplotu vzduchu, stiskněte tlačítko volby teploty vzduchu (3). Červené kontrolky LED indikují, které nastavení se používá.

o = nízká teplota

oo = střední teplota

ooo = vysoká teplota

Nastavení studeného vzduchu:

Zvolte pouze průtok vzduchu (4) na požadovanou rychlost a ujistěte se, že je tlačítko volby teploty vypnuté (3) (nesvíí žádná LED dioda).

PŘÍSLUŠENSTVÍ

Vyberte požadované příslušenství (nástavec) na základě stylu, kterého si přejete docílit. Zasuňte jej do příslušného uchycovacího lůžka (1) a otočte jím mírně ve směru hodinových ručiček, dokud „nezacvakne“. Pro odpojení nástavce použijte příslušné tlačítko (2) při současném otočení nástavce proti směru hodinových ručiček.

Připojte tvarovač vzduchu k elektrické síti.

Koncentrátor pro předstyling (9): tento doplněk použijte ihned po umytí vlasů, abyste odstranili přebytečnou vlhkost.

CZ Oválný kartáč (10)

- Pomocí tohoto doplňku dodáte vlasům objem a tvar.

Pravý nebo levý kužel (11-12): Uchopte část vlasů a posuňte kužel směrem ke konečkům. Vlasy se začnou obtáčet kolem kužele. Přiblížte styler k hlavě a podržte jej několik sekund nebo dokud vlasy neuschnou.

Kudrlinky na několik vteřin zafixujte studeným vzduchem. Vypnutím se uvolní. Chcete-li změnit směr proudění vzduchu, vyměňte kužel.

ÚDRŽBA A ČIŠTĚNÍ



VAROVÁNÍ! Před čištěním nebo prováděním údržby vždy odpojte přístroj z napájecí sítě.



VAROVÁNÍ! Před opětovným použitím přístroje se ujistěte, zda všechny čištěné díly jsou úplně suché.

V případě potřeby vyčistěte přístroj a příslušenství vlhkým hadříkem. Nepoužívejte rozpouštědla ani jiné agresivní nebo abrazivní čisticí prostředky. Jinak hrozí poškození povrchu. Pravidelně kontrolujte sací filtr přístroje a odstraňujte nahromaděný prach a vlasy.

ČIŠTĚNÍ SACÍHO FILTRU

Držte přístroj za rukojeť, otočte odnímatelný kryt filtru (7) proti směru hodinových ručiček a zatahněte jej směrem ke kabelu.

- Vyčistěte sací filtr (7a) uvnitř odnímatelného krytu filtru (7) suchým hadříkem nebo kartáčem.
- Nasaďte odnímatelný kryt filtru (7) do skříně filtru a otočte jím ve směru hodinových ručiček, aby zapadl.

Přístroj umožňuje automatické čištění filtru.

Současným stisknutím a podržením tlačítka volby proudu vzduchu (4) a tlačítka volby teploty (3) po dobu několika sekund se spustí proud vzduchu v opačném směru.

Přístroj se na konci čistícího cyklu automaticky vypne.

 Tento postup není nutné provádět při každém použití přístroje.

 **POZNÁMKA:** Čím více prachu se vyskytuje v prostředí, kde se přístroj používá, tím častěji se musí filtr čistit.

PROBLÉMY A ŘEŠENÍ

Pokud se kontrolky LED rozsvítí nestandardně, obraťte se na autorizované servisní středisko.

USCHOVÁVÁNÍ



VAROVÁNÍ! Nebezpečí požáru. Před uskladněním počkejte, až přístroj zcela vychladne.



VAROVÁNÍ! NENAMOTÁVEJTE přívodní kabel kolem přístroje.



VAROVÁNÍ! Spotřebič ukládejte tak, aby se dovnitř něj náhodně nedostal nežádoucí předmět. Došlo by k poškození spotřebiče.

LIKVIDACE



Obal přístroje je vyroben z recyklovatelných materiálů. Zlikvidujte jej v souladu s předpisy na ochranu životního prostředí.



V souladu se směrnicí 2012/19/EU o odpadních elektrických a elektronických zařízeních (OEEZ) symbol přeškrtnuté popelnice na spotřebiči nebo jeho obalu znamená, že přístroj na konci své životnosti musí být likvidován odděleně od ostatního odpadu.

Uživatel proto musí odevzdat přístroj do specifického recyklačního střediska pro elektrická a elektronická zařízení. Alternativně, namísto likvidace ve sběrném středisku uživatel může předat přístroj prodejci při koupě nového ekvivalentního přístroje. Uživatel může předat elektronické výrobky o velikosti menší než 25 cm prodejcům elektronických výrobků, kteří mají prodejní plochu nejméně 400 m², a to bezplatně a bez závazku ke koupi. Vhodně separovaný sběr s cílem zajistit pro odevzdaný přístroj recyklaci, jež zahrnuje úpravu a ekologickou likvidaci, napomáhá zabránit nepříznivým dopadům na životní prostředí a zdraví a podporuje opětovné využití a/nebo recyklaci materiálů, ze kterých se přístroj skládá.

SERVISNÍ SLUŽBA A ZÁRUKA

Záruka na přístroj platí po dobu dvou let od data dodání. Je platné datum uvedené na účtence/faktuře (za předpokladu, že jsou jasně čitelné); v opačném případě pouze tehdy, může-li kupující prokázat, že dodávka byla provedena později. V případě vady výrobku, existující před dnem doručení, se zaručuje oprava nebo výměna přístroje bez jakéhokoliv poplatku, pokud jedno z těchto dvou nápravných opatření není nepoměrné ve srovnání s druhým. Kupující je povinen oznámit autorizovanému servisnímu středisku vadu do dvou měsíců od jejího zjištění.

Záruka se nevztahuje na všechny části, které mohou být vadné v důsledku:

- a. poškození při přepravě nebo náhodných pádů
- b. nesprávné instalace nebo nevhodného elektrického systému
- c. opravy či úpravy provedené nepovolnou osobou
- d. chybějící nebo nesprávné údržby a čištění
- e. výrobek a/nebo části výrobku, které jsou vystaveny opotřebení a/nebo spotřebě,
- f. nedodržení pokynů pro provoz, nedbalosti nebo neopatrného zacházení,
- g. Zkrouceného, ohnutého nebo napnutého napájecího kabelu z nedbalosti.
- h. Přítomnosti vlasů ve ventilátoru,
- i. Chybějícího čištění vstupního filtru studeného vzduchu, což vede k přehřátí motoru,
- j. Náhodného pádu během používání,
- k. Obstrukce přívodu studeného vzduchu a výfuku teplého vzduchu (přední a zadní mřížka),
- l. Použití neoriginálního příslušenství nebo dílů pro údržbu,
- m. Použití chemických prostředků k čištění přístroje,
- n. Použití laků nebo jiných sprejů během používání.

Výše uvedený seznam slouží jako příklad a není vyčerpávající, jelikož tato záruka se nevztahuje také na všechny ty případy, kdy nelze prozkoumat výrobní vady přístroje. Ze záruky jsou také vyloučeny všechny případy nesprávného použití přístroje a případy profesionálního použití. Neneseme žádnou zodpovědnost za případné škody, které mohou mít přímý či nepřímý dopad na osoby, předměty a zvířata v důsledku nedodržení všech pokynů uvedených v "Příručce pokynů a upozornění", pokud jde o instalaci, použití a údržbu. Tímto nejsou dotčeny jakékoli smluvní závazky vůči prodávajícímu.

Způsoby asistence

Oprava přístroje musí být prováděna autorizovaným servisním střediskem. Vadný přístroj, pokud se na něj vztahuje záruka, musí být zaslán do servisního střediska spolu s potvrzením, které prokazuje datum prodeje nebo dodávky.

ÚVOD

Vážení zákazníci, ďakujeme za zakúpenie nášho výrobku. Sme si istí, že oceníte jeho kvalitu a spoľahlivosť, pretože bol navrhnutý a vyrobený s cieľom uspokojiť požiadavky zákazníkov. Tieto pokyny na použitie sú v súlade s európskou normou EN 82079.



VAROVANIE! Pokyny a upozornenia pre bezpečné používanie.

Pred použitím prístroja si pozorne prečítajte návod na použitie a najmä bezpečnostné pokyny a upozornenia, ktoré je treba dodržiavať. Uchovávajte tento návod spolu s ilustračným sprievodcom pre budúce potreby. Pokiaľ prístroj postúpite inému užívateľovi, nezabudnite mu odovzdať a túto dokumentáciu.

❗ POZNÁMKA: ak by bolo ťažké pochopiť akúkoľvek časť tohto návodu, alebo v prípade akýchkoľvek pochybností, pred použitím výrobku kontaktujte spoločnosť na adrese uvedenej na poslednej strane.

❗ POZNÁMKA: osoby s poruchou videnia si môžu tieto pokyny prečítať v digitálnom formáte na webových stránkach www.tenactagroup.com

OBSAH

Úvod	65
Bezpečnostné poznámky	66
Vysvetlivky symbolov	68
Popis prístroja a príslušenstva	68
Použitie	68
Údržba a čistenie	70
Problémy a riešenia	71
Uschovávanie	71
Likvidácia	71
Servisná služba a záruka	72
Ilustrovaný sprievodca	I
Technické údaje	I

BEZEČNOSTNÉ POZNÁMKY

- Po rozbalení sa uistite, že prístroj je neporušený, kompletný so všetkými jeho časťami, ako je znázornené v ilustračnom sprievodcovi a nevykazuje žiadne známky poškodenia. V prípade akýchkoľvek pochybností výrobok nepoužívajte a obráťte sa na autorizované servisné stredisko.



POZOR! Pred použitím odstráňte z prístroja všetok komunikačný materiál, ako napríklad štítky, značky atď.



VAROVANIE! Nebezpečenstvo udusenia. Deti sa nesmú s obalom hrať. Udržujte igelitové vrecko mimo dosahu detí.

- Tento prístroj sa musí používať iba na účel, pre ktorý bol navrhnutý, konkrétne ako kulmofén pre domáce použitie. Akékoľvek iné použitie sa považuje za nezodpovedajúce zamýšľanému použitiu, a teda je nebezpečné.
- Pred pripojením prístroja ku zdroju elektrickej energie sa uistite, že napätie a frekvencia uvedené v technických údajoch prístroja súhlasia s napätím a frekvenciou elektrickej siete. Technické údaje sú na zariadení alebo na napájacom zdroji, ak je dodávaný (pozrite ilustračného sprievodcu).
- Tento prístroj môže pracovať automaticky na frekvencii 50 Hz alebo 60 Hz.
- Tento prístroj môžu používať deti vo veku od 8 rokov a staršie a osoby so zníženými fyzickými, zmyslovými alebo duševnými schopnosťami, alebo osoby bez potrebných skúseností a znalostí, pokiaľ je zabezpečený dohľad nad nimi alebo im boli poskytnuté pokyny týkajúce sa použitia prístroja bezpečným spôsobom a ak pochopili s tým súvisiace nebezpečenstvá. Deti sa nesmú s prístrojom hrať. Čistenie a užívateľskú údržbu nesmú vykonávať deti bez dozoru.

- **⊘ NEPOUŽÍVAJTE** prístroj s mokrými rukami, vlhkými nohami alebo naboso.
- **⊘ NEŤAHAJTE** za prívodný kábel alebo samotný prístroj, keď chcete vytiahnuť zástrčku zo zásuvky.
- **⊘ NEŤAHAJTE** za prívodný kábel, ani zaň prístroj nezdvíhajte.
- **⊘ NEVYSTAVUJTE** prístroj vlhkosti a atmosférickým vplyvom (dážď, slnko, atď.) ani extrémnym teplotám.
- **⊘ NENECHÁVAJTE** prístroj bez dozoru, ak je pripojený k napájacej sieti.
- Pred čistením alebo vykonávaním údržby a keď nie je v prevádzke, prístroj vždy odpojte od elektrickej siete.
- V prípade, že je prístroj chybný alebo nefunguje správne, vypnite ho a zasahujte doň. Pre prípadné opravy sa obráťte na autorizované technické servisné stredisko.
- Ak je napájací kábel poškodený, musí byť vymenený v autorizovanom technickom servisnom stredisku, aby sa zabránilo všetkým rizikám.
- Pokiaľ prístroj používate v kúpeľni, odpojte ho po použití, pretože blízkosť vody predstavuje riziko, aj keď je prístroj vypnutý.
- Pre dodatočnú ochranu sa do elektrického obvodu kúpeľne odporúča inštalácia prúdového chrániča (RCD), ktorý má menovitý zvyškový prevádzkový prúd nepresahujúci 30 mA (ideálne 10 mA). O radu požiadať svojho elektroinštalatéra.



VAROVANIE! NEPOUŽÍVAJTE tento prístroj v blízkosti vaní, sprch, umývadiel alebo iných nádob obsahujúcich vodu.

- Tento prístroj nesmie prísť do styku s vodou, inými tekutinami, sprejmi, parou. V prípade akéhokoľvek čistenia a údržby postupujte podľa pokynov v príslušnej kapitole.
- Tento prístroj sa musí používať iba na ľudské vlasy. **NEPOUŽÍVAJTE** prístroj na zvieratá alebo na parochne a príčesky zo syntetického materiálu.

- Pre charakteristiky prístroja pozrite vonkajší obal.
- Prístroj používajte iba s dodaným príslušenstvom, ktoré je jeho podstatnou súčasťou.

VYSVETLIVKY SYMBOLOV



Upozornenie



Všeobecný zákaz



Prístroj triedy II



Poznámka

POPIS PRÍSTROJA A PRÍSLUŠENSTVA

Pozrite si ilustrovaného sprievodcu na strane I. pre kontrolu obsahu balenia. Všetky obrázky sa nachádzajú na vnútorných stranách obálky.

- | | |
|--|--|
| 1. Miesto na pripojenie príslušenstva | 9. Predstylingový koncentrátor |
| 2. Tlačidlo na uvoľnenie príslušenstva | 10. Oválna kefa |
| 3. Tlačidlo výberu teploty | 11. Kuželový nadstavec na lokne s Coanda efektom pravý |
| 4. Tlačidlá výberu prúdenia vzduchu | 12. Kuželový nadstavec na lokne s Coanda efektom ľavý |
| 5. Vypínač ON/OFF | 13. Puzdro |
| 6. Technické údaje | 14. Káblová úchytka B |
| 7. Odnímateľné veko filtra | |
| 7a. Nasávací filter | |
| 8. Napájací kábel | |

Vlastnosti prístroja sú uvedené na vonkajšom obale.

Používajte výhradne dodávané príslušenstvo.

POUŽITIE



VAROVANIE! Tento prístroj sa nesmie používať, ak došlo k jeho pádu alebo ak vykazuje viditeľné známky poškodenia.



VAROVANIE! NEPOUŽÍVAJTE tento prístroj v blízkosti vaní, sprch, umývadiel alebo iných nádob obsahujúcich vodu. Nikdy nedávajte prístroj do vody.



UPOZORNENIE! RIZIKO POPÁLENIA. Pred odstránením príslušenstva zo spotrebiča po použití ich nechajte vychladnúť.



VAROVANIE! **Nebezpečenstvo požiaru. NEPOUŽÍVAJTE horľavé výrobky na vlasoch alebo na prístroji.**

UŽITOČNÉ RADY

- Skúsenosť, že si rýchlo osvojíte používanie kulmofénu vám umožní presne stanoviť dobu natočenia vášho typu vlasov na kulme na dosiahnutie požadovaného efektu.
- Vždy, keď používate svoj prístroj, sa presvedčte, že vlasy sú čisté a bez akejkoľvek stopy laku, peny alebo gélu.
- Počas používania, ohrevu a chladenia, kladte kulmofén na hladké povrchy odolné proti teplu.
- Pri úprave vlasov dávajte pozor, aby ste príliš nepribližovali kulmofén k citlivým častiam tváre, uší alebo pokožky.
- Pred uložením kulmofénu na miesto ho nechajte celkom vychladnúť.

PRÍPRAVA VLASOV

- Umyte si vlasy ako zvyčajne.

POUŽITIE

Tento kulmofén je teplovzdušný, to znamená, že funguje na rovnakom princípe ako bežné sušiče vlasov: teplý vzduch vychádza z hlavného telesa a prechádza cez otvory v príslušenstve. Ako počas použitia, tak aj vo fázach zahrievania a ochladzovania kladte kulmofén na hladké povrchy odolné proti teplu.

SK

POUŽÍVANIE

Prístroj so zvláštnymi tlačidlami pre:

- Vypínač ON/OFF (5)
- Výber rýchlosti prúdenia vzduchu (4): 3 rýchlosti
- Výber teploty vzduchu (3): 3 úrovne

ZAPNUTIE / VYPNUTIE

1. Zapojte kábel (8) do napájacej siete
2. Zapnite kulmafén stlačením vypínača ON/OFF (5)
3. Vyberte požadované prúdenie a teplotu vzduchu

Po skončení stylingu vlasov vypnite prístroj stlačením vypínača ON/OFF (5).



Kulmafén ešte chvíľu funguje a potom sa úplne vypne.

Počkajte, až prístroj vychladne. Odpojte sieťovú zástrčku a nechajte prístroj úplne vychladnúť.

Prístroj si pamätá posledné použité nastavenie.

Tlačidlo výberu rýchlosti prúdenia vzduchu (4)

Pre výber rýchlosti požadovaného prúdenia vzduchu stlačte tlačidlo výberu rýchlosti prúdenia vzduchu (4). Modré LED kontrolky ukazujú nastavenie, ktoré sa práve používa.

- = jemné prúdenie vzduchu
- = stredné prúdenie vzduchu
- = silné prúdenie vzduchu

Tlačidlo výberu teploty vzduchu (3)

Pre výber požadovanej teploty vzduchu stlačte tlačidlo teploty vzduchu (3). Červené LED kontrolky ukazujú nastavenie, ktoré sa práve používa.

- o = nízka teplota
- oo = stredná teplota
- ooo = vysoká teplota

Nastavenie studeného vzduchu:

Vyberte len požadovanú rýchlosť prúdenia vzduchu (4) a presvedčte sa, že tlačidlo výberu teploty je vypnuté (3) (žiadna led kontrolka nesvieti).

PRÍSLUŠENSTVO

Vyberte si požadované príslušenstvo podľa stylingu, ktorý chcete dosiahnuť, nasadte ho na príslušné miesto pripojenia (1) a ľahko ním otáčajte v smere hodinových ručičiek, až kým nepočujete „klik“. Na odpojenie príslušenstva použite príslušné tlačidlo (2) otáčaním príslušenstva proti smeru hodinových ručičiek.

Pripojte kulmofén k napájacej sieti.

Predstylingový koncentrátor (9): použite toto príslušenstvo hneď po umytí vlasov na odstránenie nadmernej vlhkosti.

Oválna kefa (10)

- Použite toto príslušenstvo na dodanie objemu a tvaru vlasom.

Kuželový nadstavec na lokne s Coanda efektom pravý alebo ľavý (11-12): Vezmite prameň vlasov a priblížte kuželový nadstavec smerom ku končekom. Vlasy sa začínajú natáčať na kuželový nadstavec. Priblížte styler k hlave a držte ho v tejto polohe niekoľko sekúnd až do vyschnutia.

Na upevnenie kučier nastavte na niekoľko sekúnd studený vzduch. Vypnite na uvoľnenie. Pre zmenu smeru prúdenia vzduchu vymeňte kuželový nadstavec.

ÚDRŽBA A ČISTENIE



VAROVANIE! Pred čistením alebo vykonávaním údržby vždy odpojte prístroj z napájacej siete.



VAROVANIE! Pred opätovným použitím prístroja sa uistite, či sú všetky čistené diely úplne suché.

Vyčistite prístroj a príslušenstvo v prípade potreby vlhkou handričkou. Nepoužívajte rozpúšťadlá alebo iné agresívne alebo abrazívne čistiace prostriedky. V opačnom prípade môže dôjsť k poškodeniu povrchu. Pravidelne kontrolujte nasávací filter prístroja a odstráňte prach a nahromadené vlasy.

ČISTENIE NASÁVACIEHO FILTRA



Držte prístroj za rukoväť, otočte snímateľné veko filtra (7) proti smeru hodinových ručičiek a vytiahnite ho smerom ku káblu.

- Vyčistite suchou handričkou alebo kefkou nasávací filter (7a) vnútri snímateľného veka filtra (7)
- Znova umiestnite snímateľné veko filtra (7) do príslušného uloženia otáčaním v smere hodinových ručičiek na jeho nasadenie.

Prístroj umožňuje automatické čistenie filtra.

Súčasným podržaním tlačidla výberu rýchlosti prúdenia vzduchu (4) a tlačidla výberu teploty (3) na niekoľko sekúnd sa uvedie do činnosti prúdenie vzduchu v opačnom smere.

Prístroj sa automaticky vypne na konci čistiaceho cyklu.

-  Tento postup sa nevyžaduje vykonať po každom použití prístroja.
-  **POZNÁMKA:** čím prašnejšie je prostredie, v ktorom používate prístroj, tým väčšia je frekvencia potreby opätovného čistenia filtra.

PROBLÉMY A RIEŠENIA

V prípade anomálneho rozsvietenia LED kontroliek sa obráťte na autorizované servisné oddelenie.

USCHOVÁVANIE



VAROVANIE! Nebezpečenstvo požiaru.
Pred uskladnením počkajte, až prístroj úplne vychladne.



VAROVANIE! Nenamotávajújte napájací kábel okolo prístroja.



VAROVANIE! Spotrebič ukladajte tak, aby sa dovnútra náhodne nedostal nežiaduci predmet. Došlo by k poškodeniu spotrebiča.

SK

LIKVIDÁCIA



Obal prístroja je vyrobený z recyklovateľných materiálov. Zlikvidujte ho v súlade s predpismi na ochranu životného prostredia.



V súlade so smernicou 2012/19/EÚ o odpade z elektrických a elektronických zariadení (OEEZ) symbol prečiarknutého odpadkového koša na spotrebiči alebo jeho obale znamená, že prístroj na konci svojej životnosti je potrebné likvidovať oddelene od ostatného odpadu.

Používateľ preto musí odovzdať spotrebič do špecifického recyklačného strediska pre elektrické a elektronické zariadenia. Alternatívne, namiesto likvidácie v zbernom stredisku užívateľ môže odovzdať prístroj predajcovi pri zakúpení nového ekvivalentného prístroja. Užívateľ môže odovzdať elektronické výrobky s veľkosťou menšou ako 25 cm predajcom elektronických výrobkov, ktorí majú predajnú plochu najmenej 400 m², a to bezplatne a bez záväzku na kúpu. Vhodne separovaný zber s cieľom zabezpečiť pre odovzdaný prístroj recykláciu, ktorá zahŕňa úpravu a ekologickú likvidáciu, napomáha predchádzať nepriaznivým vplyvom na životné prostredie a zdravie a podporuje opätovné využitie a/alebo recykláciu materiálov, z ktorých sa prístroj skladá.

SERVISNÁ SLUŽBA A ZÁRUKA

Záruka na prístroj platí po dobu dvoch rokov od dátumu dodania. Je platný dátum uvedený na účtenke/faktúre (za predpokladu, že sú jasne čitateľné); v opačnom prípade iba vtedy, ak kupujúci môže preukázať, že dodávka bola vykonaná neskôr. V prípade vady výrobku, existujúcej pred dňom doručenia, sa zaručuje oprava alebo výmena prístroja bez akéhokoľvek poplatku, ak jedno z týchto dvoch nápravných opatrení nie je neprimerané v porovnaní s druhým. Kupujúci je povinný oznámiť servisnému autorizovanému stredisku vadu do dvoch mesiacov od jej zistenia.

Záruka sa nevzťahuje na všetky časti, ktoré môžu byť chybné v dôsledku:

- a. poškodenia pri preprave alebo náhodných pádoch
- b. nesprávnej inštalácie alebo nevhodného elektrického systému
- c. opravy či úpravy vykonané nepovolnou osobou
- d. chýbajúcej alebo nesprávnej údržby a čistenia
- e. výrobok a/alebo časti výrobku, ktoré sú vystavené opotrebovaniu a/alebo spotrebu,
- f. nedodržania pokynov pre prevádzku prístroja, nedbanlivosti alebo neopatrného zaobchádzania.
- g. Skrúteného, ohnutého alebo napnutého napájacieho kábla z nedbanlivosti.
- h. Prítomnosti vlasov vo ventilátore,
- i. Chýbajúceho čistenia vstupného filtra studeného vzduchu, čo vedie k prehriatiu motora,
- j. Náhodného pádu počas používania,
- k. Obštrukcie prívodu studeného vzduchu a výfuku teplého vzduchu (predná a zadná mriežka),
- l. Použitia neoriginálneho príslušenstva alebo dielov na údržbu,
- m. Použitia chemických prostriedkov na čistenie prístroja,
- n. Použitia lakov alebo iných sprejov počas používania.

Vyššie uvedený zoznam slúži ako príklad a nie je vyčerpávajúci, keďže táto záruka sa nevzťahuje tiež na všetky tie prípady, keď nie je možné preskúmať výrobné chyby prístroja. Zo záruky sú tiež vylúčené všetky prípady nesprávneho použitia prístroja a prípady profesionálneho použitia. Nenesieme žiadnu zodpovednosť za prípadné škody, ktoré môžu mať priamy alebo nepriamy vplyv na osoby, predmety a domáce zvieratá v dôsledku nedodržania všetkých pokynov uvedených v tejto príručke, pokiaľ ide o inštaláciu, použitie a údržbu prístroja. Týmto nie sú dotknuté akékoľvek zmluvné záväzky voči predávajúcemu.

Spôsoby asistencie

Oprava prístroja musí byť vykonávaná autorizovaným servisným strediskom. Chybný prístroj, ak sa naň vzťahuje záruka, musí byť zaslaný do servisného strediska spolu s potvrdením, ktoré preukazuje dátum predaja alebo dodávky.

BEVEZETÉS

Tisztelt Vásárlónk! Köszönjük, hogy termékünket választotta. Biztosak vagyunk benne, hogy értékelni fogja a termék minőségét és megbízhatóságát, mivel a tervezése és gyártása során arra törekedtünk, hogy vásárlóink elégedettek legyenek. Jelen használati utasítás megfelel az EN 82079 európai szabványnak.



FIGYELEM! Utasítások és figyelmeztetések a biztonságos használathoz.

A berendezés használata előtt figyelmesen olvassa el a használati utasítást, különös tekintettel a biztonsági utasításokra és figyelmeztetésekre, amelyeket be kell tartani. A későbbiekre tekintettel tartsa a kézikönyvet együtt a képes útmutatóval. Amennyiben átadja a készüléket egy másik felhasználónak, ügyeljen arra, hogy jelen dokumentációt is átadja vele együtt.

i **MEGJEGYZÉS:** ha jelen útmutató bármelyik része nehezen érthető, illetve ha bármilyen kérdés van róla, akkor a termék használata előtt vegye fel a kapcsolatot a vállalattal az utolsó oldalon jelzett címen.

i **MEGJEGYZÉS:** a gyengén látók a következő weboldalon tekinthetik meg jelen használati utasítás digitális verzióját: www.tenactagroup.com.

TÁRGYMUTATÓ

Bevezetés.....	73
Biztonsági tudnivalók	74
Jelmagyarázat.....	76
A készülék és a tartozékainak leírása	76
Készülék használata	76
Karbantartás és tisztítás	78
Problémák és megoldások	79
Tárolás	79
A készülék ártalmatlanítása	79
Szerviz és garancia	80
Képes útmutató	I
Műszaki adatok.....	I

BIZTONSÁGI TUDNIVALÓK

- Kicsomagolás után győződjön meg arról, hogy a készülék ép, a csomagolásban a képes útmutatón szereplő összes alkatrész benne van, és nem lát rajta sérülésre utaló jeleket. Ha bármilyen kétsége támad, ne használja a készüléket, hanem forduljon egy márkaszervizhez.



FIGYELEM! Használat előtt távolítson el a készülékről minden kommunikációs anyagot, például címkéket, feliratokat stb.



FIGYELEM! Fulladás veszélye áll fenn. Gyermek nem játszhat a csomagolással. Tartsa a műanyag tasakot gyermekektől távol.

- A jelen készülék kizárólag rendeltetése szerint, otthoni használatra tervezett meleg levegős hajformázóként használható. Minden egyéb használat rendellenesnek, és mint ilyen, veszélyesnek minősül.
- Mielőtt csatlakoztatná a készüléket az áramhálózatra, ellenőrizze, hogy a műszaki adatokban feltüntetett feszültség és frekvencia megfelel-e a hálózat jellemzőinek. Ezeket az adatokat feltüntettük a készüléken vagy a tápegységen, ha van ilyen (lásd a képes útmutatót).
- A jelen készülék 50 Hz vagy 60 Hz frekvencián automatikusan működik.
- A készüléket 8 évesnél idősebb gyermekek, csökkent fizikai, érzékszervi vagy mentális képességekkel rendelkező, illetve tapasztalatlan személyek csak felügyelet mellett, illetve abban az esetben használhatják, ha megkapták a szükséges instrukciókat a készülék biztonságos használatára vonatkozóan, és megértették az esetleges veszélyforrásokat. Gyermekek ne játsszanak a készülékkel. A tisztítást és a karbantartást gyermekek ne végezzék felügyelet nélkül.

- ⊘ NE használja a készüléket nedves kézzel, lábbal, vagy mezítláb.
- ⊘ NE húzza a tápkábelt vagy magát a készüléket, ha a csatlakozót ki akarja húzni a konnektorból.
- ⊘ NE húzza, vagy emelje a készüléket a tápkábelnél fogva.
- ⊘ NE tegye ki a készüléket nedvességnek vagy az időjárás hatásainak (esőnek, napfénynek, stb.), illetve szélsőséges hőmérsékletnek.
- ⊘ NE hagyja a készüléket őrizetlenül, ha az csatlakoztatva van a hálózathoz.
- Mindig válassza le a készüléket az elektromos hálózatról tisztítás vagy karbantartás előtt, és amikor az nincs használatban.
- Ha a készülék hibás vagy hibásan működik, kapcsolja ki, és ne próbálja megjavítani. Keresse fel a márkaszervizt, bármilyen jellegű javításra van szükség.
- Ha a tápkábel sérült, a kockázatok elkerülése érdekében azt egy márkaszervizben kell kicseréltetni.
- Ha a készüléket fürdőszobában használja, használat után húzza ki az áramforrásból, mert a víz közelsége kikapcsolt készülék esetén is veszélyt jelent.
- A további védelem érdekében javasoljuk, hogy szereljen a fürdőszobát ellátó áramkörre érintésvédelmi relét (FI relét), amelynek névleges maradékáram-értéke nem haladja meg a 30 mA-t (ideálisan 10 mA). Kérjen tanácsot villanyszerelőjétől.



FIGYELEM! NE használja ezt a készüléket fürdőkád, zuhanyzó, mosdó vagy más vizet tartalmazó edények közelében.

- Akadályozza meg, hogy a készülék vízzel, más folyadékokkal, permetekkel vagy gőzzel érintkezzen. A készülék tisztításához és karbantartásához olvassa el a vonatkozó fejezetben leírt utasításokat.
- A készüléket kizárólag emberi hajon és szőrzeten használja. NE használja a készüléket állatokon,

szintetikus anyagból készült parókákon vagy hajhosszabbításon.

- A készülék jellemzőit lásd a külső csomagoláson.
- A készüléket csak a mellékelt kiegészítőkkal használja, ezek a készülék létfontosságú részét képezik.

JELMAGYARÁZAT



Figyelmeztetés



Általános tiltás



II osztályú készülék



Megjegyzés

A KÉSZÜLÉK ÉS A TARTOZÉKAINAK LEÍRÁSA

A csomag tartalmának ellenőrzéséhez tekintse meg a képes útmutatót az I. oldalon. Az összes ábra a borítólap belső oldalain található.

- | | |
|--|-------------------------------|
| 1. Foglalat a tartozékokhoz | 9. Előformázó |
| 2. A tartozékok kioldó gombja | 10. Ovális kefe |
| 3. Hőmérséklet-kiválasztó gomb | 11. Jobbos hullámkúp |
| 4. A fűvási sebességet kiválasztó gombok | 12. Balos hullámkúp |
| 5. BE/KI kapcsoló | 13. Hordozótáska |
| 6. Műszaki adatok | 14. B cable clip kábelrögzítő |
| 7. Levehető szűrőfedél | |
| 7a. Beszívó szűrő | |
| 8. Tápkábel | |

A készülék műszaki tulajdonságait lásd a csomagoláson.

Csak a termék csomagolásában található tartozékokat használja.

A KÉSZÜLÉK HASZNÁLATA



FIGYELEM! A készülék nem használható, ha leejtette, vagy ha sérülés látható jelei vannak rajta.



FIGYELEM! NE használja ezt a készüléket fürdőkád, zuhanyzó, mosdó vagy más vizet tartalmazó edények közelében. Soha ne tegye a készüléket vízbe.



FIGYELEM! ÉGÉSI SÉRÜLÉSEK VESZÉLYE. A használat után várja meg, hogy a tartozékok kihűljenek, és csak azután szerelje le őket a készülékről.



FIGYELEM! Tűzveszély. NE használjon gyúlékony termékeket a hajon vagy a készüléken.

HASZNOS TANÁCSOK

- A meleg levegős hajformázó használata során hamarosan megszerzi a szükséges tapasztalatokat, amelynek alapján tudni fogja, hogy meddig kell formázni az Ön hajtípusát a kívánt hatás eléréséhez.
- A készülék használata előtt mindig győződjön meg róla, hogy tiszta-e a haja, illetve hogy nincs rajta hajlakk, hajhab vagy hajzsél.
- Használat, melegítés és hűtés közben sima, hőálló felületre kell helyezni a meleg levegős hajformázót.
- A frizura elkészítése közben ügyeljen arra, hogy ne vigye túl közel az arc, a fülek, a nyak és a bőr érzékeny részeihez a meleg levegős hajformázót.
- Használat után hagyja teljesen kihűlni a meleg levegős hajformázót, mielőtt elrakná.

A HAJ ELŐKÉSZÍTÉSE

- Mosson haját a szokásos módon.

MŰKÖDÉS

A hajformázó levegőt használ, vagyis ugyanazon az elven működik, mint a rendes hajszárítók: a meleg levegő kilép a készülék testéből, és áthalad a tartozékok nyílásain. A hajformázót melegítés és hűtés közben mindig sima, hőálló felületre kell helyezni.

HASZNÁLAT

A készülék a következő gombok található:

- **BE/KI kapcsoló (5)**
- **A fűvási sebesség kiválasztása (4): 3 sebességfokozat**
- **A levegő hőmérsékletének kiválasztása (3): 3 szint**

BE/KI KAPCSOLÁS

1. Dugja be a kábel (8) dugóját a konnektorba.
2. Kapcsolja be a hajformázót a BE/KI kapcsolóval (5).
3. Válassza ki a kívánt fűvási sebességet és hőmérsékletet

A hajformázás végeztével kapcsolja ki a készüléket a BE/KI gombbal (5).



A hajformázó egy darabig még működik, mielőtt teljesen leállna.

Várja meg, hogy lehűljön a készülék. Húzza ki a hálózati aljzatból a készülék dugóját, és hagyja teljesen lehűlni a készüléket.

A készülék megőrzi a memóriájában a legutóbb használt beállítást.

A fűvási sebesség kiválasztó gombja (4)

A kívánt fűvási sebesség kiválasztásához nyomja meg a (4) gombot. A kék színű LED-ek jelzik az aktuális szintet.

◦ = kis fűvási sebesség

◦◦ = közepes fűvási sebesség

◦◦◦ = nagy fűvási sebesség

A levegő hőmérsékletét kiválasztó gomb (3)

A levegő kívánt hőmérsékletének kiválasztásához nyomja meg a kiválasztó gombot (3).

A piros színű LED-ek jelzik az aktuális szintet.

○ = alacsony hőmérséklet

○○ = közepes hőmérséklet

○○○ = magas hőmérséklet

A hideg levegő beállítása:

Állítsa be a fűvási sebességet a (4) gombbal a kívánt értékre, és győződjön meg róla, hogy ki van kapcsolva a (3) hőmérséklet-választó gomb (nem világít a LED).

TARTOZÉKOK

A kívánt stílusnak megfelelően válassza ki a tartozékot, dugja be a készülék (1) foglalatába, és fordítsa kissé balra, amíg be nem kattann. A tartozék kioldásához használja a (2) kioldógombot, és forgassa el a tartozékot az óramutató járásával megegyező irányban.

Dugja be a levegős hajformázó dugóját a konnektorba.

Előformázó (9): ezt a tartozékot kell használni közvetlenül hajmosás után, a felesleges nedvesség eltávolítására.

Ovális kefe (10)

- Ezzel a kiegészítővel térfogatot és formát lehet adni a hajnak.

Jobbos vagy balos hullámkúp (11-12): Fogjon meg egy hajtincset, és mozgassa a kúpot a hajvégek felé. A haj feltekeredik a kúp köré. Közelítse a hajformázót a fejéhez, és tartsa ott néhány másodpercig, vagy amíg meg nem szárad a haja.

A fűtők rögzítéséhez használja néhány másodpercig a hideg levegőt. Kapcsolja ki a kioldáshoz. A fűvás irányának megváltoztatásához cserélje ki a kúpot.

KARBANTARTÁS ÉS TISZTÍTÁS



FIGYELEM! A készülék tisztítása és a karbantartás elvégzése előtt mindig húzza ki a készülék csatlakozóját a konnektorból.



FIGYELEM! Győződjön meg arról, hogy a megtisztított alkatrészek teljesen megszáradtak, mielőtt újból használná a készüléket.

Szükség esetén nedves ruhával tisztítsa meg a készüléket és a tartozékokat. Ne használjon oldószereket, illetve más agresszív vagy koptató hatású tisztítószereket. Ettől ugyanis megsérülhet a készülék felülete. Rendszeresen ellenőrizze a készülék beszívó szűrőjét, és távolítsa el belőle a felgyülemlett port és hajszálakat.

A BESZÍVÓ SZŰRŐ TISZTÍTÁSA

Fogja meg a készüléket a fogantyújánál fogva, fordítsa el a levehető szűrőfedelelet (7) az óramutató járásával ellentétes irányba, majd húzza a kábel felé.

- Száraz törölkendővel vagy kefével tisztítsa meg a levehető szűrőfedél (7) belsejében lévő beszívó szűrőt (7a).
- Helyezze vissza a levehető szűrőfedelelet (7) a foglalatba, és fordítsa el az óramutató járásával megegyező irányba, hogy beakadjon.

A készülék szűrője automatikusan is tisztítható.

Tartsa egyszerre lenyomva néhány másodpercig a fűvási sebesség kiválasztó gombját (4) és a hőmérséklet-kiválasztó gombot (3), ekkor a készülék az ellenkező irányba fújja a levegőt.

A tisztítási ciklus végén a készülék automatikusan kikapcsol.

 Ezt a tisztítást nem kell minden alkalommal elvégezni, amikor használják a készüléket.

 **MEGJEGYZÉS:** minél több por van jelen a készülék környezetében, annál gyakrabban kell tisztítani a szűrőt.

PROBLÉMÁK ÉS MEGOLDÁSOK

Ha a LED-ek rendellenesen világítanak, forduljon a hivatalos márkaszervizhez.

TÁROLÁS



FIGYELEM! Tűzveszély. Mielőtt a készüléket elrakná, várja meg, hogy teljesen kihűljön.



FIGYELEM! NE tekerje a tápkábelt a készülék köré.



FIGYELEM! A készüléket úgy tárolja, hogy véletlenül se kerüljön bele semmilyen tárgy, illetve ne sérülhessen meg.

A KÉSZÜLÉK ÁRTALMATLANÍTÁSA



A készülék csomagolása újrahasznosítható anyagokból készült. A csomagolóanyagok ártalmatlanítását a környezetvédelmi előírásoknak megfelelően kell elvégezni.



A 2012/19/EU Elektromos és elektronikus berendezések ártalmatlanításáról szóló (WEEE) irányelv alapján a terméken vagy annak csomagolásán elhelyezett áthúzott hulladékgyűjtőt ábrázoló szimbólum azt jelzi, hogy a terméket a hasznos élettartama végén más hulladékoktól elkülönítve kell kezelni.

A felhasználónak ezért egy megfelelő elektromos, illetve elektronikus eszközök számára fenntartott újrahasznosító központba kell vinnie a készüléket. Alternatív megoldásként az ártalmatlanítás helyett a használó leadhatja a készüléket a kereskedőnél, amikor új, azonos rendeltetésű készüléket vásárol. A legalább 400 m² értékesítési területtel rendelkező elektronikai termékeket árusító kereskedőknél szintén ingyenesen le lehet adni az ártalmatlanítandó, 25 cm-nél kisebb elektronikus termékeket vásárlási kötelezettség nélkül. Megfelelő

szelektív gyűjtés a használatból kivont készülék későbbi újrahasznosításához, amely magában foglalja a kezelést és a környezetbarát ártalmatlanítást segít megakadályozni a környezetre és egészségre irányuló ártalmas hatásokat, valamint elősegíti a készülék anyagainak újbóli használatát és/vagy újrahasznosítását.

SZERVIZ ÉS GARANCIA

A készülékre a gyártó a vásárlás napjától számított két évig jótállást vállal. A jótállás első napjának a bizonylaton/számlán szereplő (tisztán olvasható) dátumot kell tekinteni, kivéve azt az esetet, amelyben a vásárló bizonyítani tudja, hogy a készülék átadása ezt követően történt meg. Az átadáskor már fennálló hibákat a gyártó garanciálisan, díjtalanul kijavítja, vagy indokolt esetben a készüléket díjtalanul kicseréli (kivéve, ha az egyik megoldás aránytalanul nagyobb költséget jelent a másikkal). A vásárló köteles az észlelt hibát a hiba észlelésének napját követő két hónapon belül egy illetékes szervizszolgálatnál bejelenteni.

A jótállás nem terjed ki azokra a hibákra, amelyek a következő okok miatt léptek fel:

- a. szállítási károk vagy a készülék véletlen leesése
- b. hibás felszerelés vagy az elektromos hálózat hibája
- c. illetéktelen személyek által végzett javítások vagy módosítások
- d. helytelen tisztítás és karbantartás vagy annak hiánya
- e. kopásnak kitett és/vagy fogyó elemek és alkatrészek,
- f. a használati útmutató utasításainak megszegése, hanyag vagy gondatlan használat,
- g. tápkábel összegubancolódása, megrántása vagy megtörése hanyagság miatt,
- h. a ventilátorba kerülő haj;
- i. a motor túlmelegedése a hideg levegő bemeneti szűrő tisztításának elmulasztása miatt;
- j. a termék véletlen leesése használat közben;
- k. hideg levegő bemenet illetve meleg levegő kimenet lefedése (első és hátsó rács);
- l. nem eredeti tartozékok vagy alkatrészek használata;
- m. a készülék vegyszerekkel történő tisztítása;
- n. lakk vagy más spray-k alkalmazása a készülék használata közben.

A fenti lista nem teljes, csak példa. A jótállás azonban nem terjed ki olyan hibákra, amelyek nem vezethetők vissza gyártási hibára. A jótállás emellett nem vonatkozik a készülék helytelen használata okozta károkra vagy a professzionális használat okozta hibákra. A gyártó nem vonható felelősségre azon esetleges közvetlen vagy közvetett károkért vagy személyi sérülésekért, illetve háziállatok megsérüléséért, amelyek a jelen útmutatóban szereplő telepítési, használati és karbantartási utasítások megszegése miatt következtek be. Ez alól kivételt csak az jelent, ha a forgalmazóval kötött jótállási szerződésben ettől eltérő feltételek szerepelnek.

A szervizszolgálati segítségnyújtás módja

A készülék javítását kizárólag az illetékes szervizszolgálat végezheti el. A jótállás időtartama alatt a hibás készüléket a vásárlás napját igazoló bizonylattal együtt kell a szervizszolgálatnak eljuttatni.

WPROWADZENIE

Szanowni Państwo! Dziękujemy za wybór naszego produktu. Jesteśmy przekonani, że docenią Państwo jego jakość i niezawodność, ponieważ został zaprojektowany i wykonany z myślą o satysfakcji klienta. Niniejsze zasady użycia są zgodne z europejską normą EN 82079.



OSTRZEŻENIE! Instrukcje i ostrzeżenia dotyczące bezpiecznego użycia produktu.

Przed użyciem tego urządzenia prosimy o dokładne zapoznanie się z instrukcją, a w szczególności z uwagami dotyczącymi bezpieczeństwa oraz ostrzeżeniami, których należy przestrzegać. Należy zachować niniejszą instrukcję wraz z graficznym przewodnikiem w celu wykorzystania jej w przyszłości. W przypadku przekazania urządzenia innej osobie należy pamiętać o dostarczeniu również jego dokumentacji.

ⓘ UWAGA: W razie trudności ze zrozumieniem niniejszej instrukcji lub jakichkolwiek wątpliwości przed zastosowaniem produktu należy skontaktować się z firmą, której adres znajduje się na ostatniej stronie.

ⓘ UWAGA: Osoby z upośledzeniem wzroku mogą skorzystać z instrukcji obsługi w formacie cyfrowym, która jest dostępna na www.tenactagroup.com

SPIS TREŚCI

Wprowadzenie	81
Informacje o bezpieczeństwie	82
Opis symboli.....	84
Korzystanie z końcówek.....	84
Zastosowanie	84
Konserwacja i czyszczenie	86
Problemy i środki zaradcze	87
Przechowywanie.....	87
Likwidacja	87
Serwis i gwarancja	88
Przewodnik	I
Dane techniczne	I

INFORMACJE O BEZPIECZEŃSTWIE

- Po rozpakowaniu upewnić się, że urządzenie jest w nienaruszonym stanie, ma wszystkie części zgodnie z ilustrowanym przewodnikiem i nie ma żadnych oznak uszkodzenia. W razie wątpliwości nie należy korzystać z urządzenia i skontaktować się z autoryzowanym centrum serwisowym.



PRZESTROGA! Przed użyciem urządzenia należy usunąć z niego wszystkie materiały informacyjne, takie jak etykiety, przywieszki itp.



OSTRZEŻENIE! Ryzyko uduszenia się. Dzieci nie powinny bawić się opakowaniem. Przechowywać plastikowy worek w miejscu niedostępnym dla dzieci.

- Tego urządzenia należy używać wyłącznie do celów, dla których zostało zaprojektowane, a mianowicie jako styler na powietrze do użytku domowego. Każde inne użycie jest uważane za niezgodne z przeznaczeniem a zatem niebezpieczne.
- PL • Przed podłączeniem urządzenia do sieci elektrycznej należy upewnić się, że napięcie i częstotliwość wskazane w danych technicznych urządzenia odpowiadają parametrom sieci elektrycznej. Dane znamionowe umieszczone są na urządzeniu lub zasilaczu, jeśli został on dołączony do urządzenia (zob. instrukcja ilustrowana).
- To urządzenie może pracować automatycznie na częstotliwości 50 Hz lub 60 Hz.
- Urządzenie może być wykorzystane przez dzieci w wieku 8 lat lub starsze, osoby o ograniczonych możliwościach fizycznych, czuciowych lub psychicznych niemające doświadczenia lub wiedzy pod warunkiem, że zostaną odpowiednio pouczone, będą nadzorowane pod kątem bezpiecznego użycia urządzenia i zrozumieją związane z tym zagrożenia. Dzieci nie powinny bawić się urządzeniem. Dzieci nie powinny bez nadzoru czyścić urządzenia ani dokonywać jego konserwacji.
-  **NIE WOLNO** używać urządzenia, mając mokre ręce,

wilgotne stopy lub boso.

- **⊘ NIE WOLNO** ciągnąć za kabel ani za samo urządzenie w celu wyjęcia wtyczki z gniazdka.
- **⊘ NIE WOLNO** ciągnąć ani podnosić urządzenia, trzymając za kabel zasilania elektrycznego.
- **⊘ NIE WOLNO** wystawiać urządzenia na wilgoć, czynniki atmosferyczne (deszcz, słońce itp.) ani na skrajne temperatury.
- **⊘ NIE WOLNO** pozostawiać urządzenia bez nadzoru, gdy jest przyłączone do zasilania.
- Zawsze należy odłączyć urządzenie od sieci elektrycznej przed jego czyszczeniem lub przeprowadzaniem czynności konserwacyjnych, a także wówczas, gdy urządzenie nie jest używane.
- Jeżeli urządzenie jest wadliwe lub nie działa we właściwy sposób, należy je wyłączyć i nie dokonywać prób naprawy. W celu naprawy należy skontaktować się z autoryzowanym ośrodkiem serwisowym.
- Jeśli kabel zasilania elektrycznego zostanie uszkodzony, musi być wymieniony przez autoryzowany ośrodek serwisowy w celu zapobieżenia niebezpiecznym sytuacjom.
- Jeśli urządzenie wykorzystywane jest w łazience, należy wyjąć wtyczkę z gniazdka po zakończeniu korzystania z urządzenia, ponieważ możliwość kontaktu z wodą stanowi zagrożenie także wówczas, gdy urządzenie jest wyłączone.
- W celu zapewnienia dodatkowej ochrony zaleca się instalację wyłącznika różnicowoprądowego (RCD) w obwodzie elektrycznym zasilającym łazienkę o wartości znamionowego prądu różnicowego nieprzekraczającej 30 mA (optymalnie wynoszącej 10 mA). Należy zasięgnąć porady instalatora.



OSTRZEŻENIE! NIE WOLNO korzystać z urządzenia w pobliżu wanny, prysznica, umywalki lub innych zbiorników z wodą.

- Urządzenie nie może mieć kontaktu z wodą, innymi płynami, aerozolami ani parą. Wskazówki dotyczące czyszczenia i konserwacji urządzenia można znaleźć w odpowiednim rozdziale.
- Urządzenia należy używać tylko do ludzkich włosów. **NIE**

WOLNO stosować urządzenia na zwierzętach, perukach ani pasmach włosów syntetycznych.

- Charakterystyka urządzenia jest dostępna na opakowaniu zewnętrznym.
- Należy używać urządzenia tylko z dostarczonymi akcesoriami, które stanowią jego istotną część.

OPIS SYMBOLI



Ostrzeżenie



Ogólny zakaz



Urządzenie klasy II



Uwaga

OPIS URZĄDZENIA I KOŃCÓWEK

Aby sprawdzić zawartość opakowania należy przejrzeć przewodnik na str. I. Wszystkie rysunki znajdują się na wewnętrznych stronach okładki.

- | | |
|--|--|
| 1. Gniazdo mocowania akcesoriów | 8. Przewód zasilający |
| 2. Przycisk odłączania akcesoriów | 9. Koncentrator do wstępnej stylizacji |
| 3. Przycisk wyboru temperatury | 10. Szczotka owalna |
| 4. Przyciski wyboru strumienia powietrza | 11. Końcówka stożkowa z efektem Coandy – prawa |
| 5. Wyłącznik ON/OFF | 12. Końcówka stożkowa z efektem Coandy – lewa |
| 6. Dane techniczne | 13. Etui |
| 7. Zdejmowana pokrywa filtra | 14. Zacisk przewodu B |
| 7a. Filtr pochłaniający | |

Techniczne cechy urządzenia podano na zewnątrz opakowania. Używać tylko z dostarczonymi końcówkami.

ZASTOSOWANIE



OSTRZEŻENIE! Z urządzenia nie należy korzystać po jego upadku lub jeśli widoczne są ślady uszkodzenia.



OSTRZEŻENIE! NIE WOLNO korzystać z urządzenia w pobliżu wanny, prysznica, umywalki lub innych zbiorników z wodą. Nigdy nie wolno zanurzać urządzenia w wodzie.



UWAGA! RYZYKO OPARZENIA. Przed zdjęciem akcesoriów z urządzenia po użyciu należy poczekać, aż ostygną.



OSTRZEŻENIE! Ryzyko pożaru. NIE używać substancji łatwopalnych na włosach ani na urządzeniu.

PRZYDATNE PORADY

- Doświadczenie nabierane w miarę używania suszarko-łokówki pozwoli łatwo określić, jak długo należy stylizować włosów, aby uzyskać pożądany efekt.
- Każdorazowo przy korzystaniu z urządzenia należy się upewnić, że włosy są czyste i wolne od śladów lakieru do włosów, pianki lub żelu.
- Podczas użytkowania, nagrzewania i chłodzenia, suszarko-łokówkę należy umieszczać na gładkich, odpornych na ciepło powierzchniach.
- Podczas układania fryzury należy uważać, aby nie zbliżać suszarko-łokówki zbyt blisko do wrażliwych obszarów twarzy, uszu, szyi i skóry.
- Po użyciu należy pozostawić suszarko-łokówkę do całkowitego ostygnięcia, przed odłożeniem jej na miejsce.

PRZYGOTOWANIE WŁOSÓW

- Umyć włosy jak zwykle.

DZIAŁANIE

Ta suszarko-łokówka działa w oparciu o nadmuch powietrza, czyli na tej samej zasadzie, co zwykła suszarka do włosów: gorące powietrze jest nawiewane z głównego korpusu przez otwory zamontowanych akcesoriów. Zarówno podczas użytkowania, jak i podczas fazy nagrzewania i chłodzenia, suszarko-łokówkę należy umieszczać na płaskich, gładkich i odpornych na ciepło powierzchniach.

UŻYCIE

Urządzenie z oddzielnymi przyciskami do:

- Włączania/wyłączania – On/Off (5)
- Wyboru strumienia powietrza (4): 3 prędkości
- Wyboru temperatury powietrza (3): 3 poziomy

WŁĄCZANIE/WYŁĄCZANIE

1. Podłączyć przewód (8) do źródła zasilania
2. Włączyć suszarko-łokówkę, naciskając przełącznik ON/OFF (5)
3. Ustawić żądany przepływ powietrza i temperaturę

Po zakończeniu stylizacji włosów wyłączyć urządzenie, naciskając włącznik/wyłącznik ON/OFF (5).



Suszarko-łokówka będzie działała jeszcze przez kilka chwil, po czym całkowicie się wyłączy.

Poczekaj, aż urządzenie ostygnie. Odłączyć wtyczkę zasilania i poczekać na całkowite wystudzenie urządzenia.

Urządzenie zachowuje w pamięci ostatnio używane ustawienia.

Przycisk wyboru przepływu powietrza (4)

Aby wybrać żądany przepływ powietrza, nacisnąć przycisk wyboru przepływu powietrza (4). Niebieskie diody LED wskazują, które ustawienie jest używane.

- = delikatny strumień powietrza
- = średni strumień powietrza
- = silny strumień powietrza

Przycisk wyboru temperatury powietrza (3)

Aby wybrać żądaną temperaturę powietrza należy nacisnąć przycisk wyboru temperatury powietrza (3). Czerwone diody LED wskazują, które ustawienie jest używane.

- o = niska temperatura
- oo = średnia temperatura
- ooo = wysoka temperatura

Ustawienie zimnego nadmuchu:

Należy wybrać tylko wielkość strumienia powietrza (4) dla żądanej prędkości i upewnić się, że przycisk wyboru temperatury jest wyłączony (3) (nie świeci się żadna dioda LED).

AKCESORIA

Wybrać odpowiednie akcesorium w zależności od planowanej stylizacji, umieścić je w gnieździe mocowania akcesoriów (1) i obrócić lekko w kierunku zgodnym z ruchem wskazówek zegara, aż do „kliknięcia”. Aby odłączyć akcesorium, użyć odpowiedniego przycisku (2), obracając akcesorium w kierunku przeciwnym do ruchu wskazówek zegara.

Podłączyć suszarko-łokówkę do zasilania sieciowego.

Koncentrator do wstępnej stylizacji (9): tego akcesorium należy używać zaraz po umyciu włosów w celu usunięcia nadmiaru wilgoci.

Szczotka owalna (10)

- Używać tego akcesorium, aby nadać włosom objętość i kształt.

Końcówka stożkowa z efektem Coandy – prawa lub lewa (11-12): Wziąć pasmo włosów i przysunąć do niego końcówkę stożkową. Włosy zaczną owijać się wokół stożka. Zbliżyć stylizator do głowy i przytrzymać go przez kilka sekund lub do momentu wysuszenia włosów.

Aby utrwalić loki, ustawić na kilka sekund zimne powietrze. Wyłączyć, aby zwolnić pasmo włosów. Aby zmienić kierunek przepływu powietrza, należy wymienić stożek.

PL

KONSERWACJA I CZYSZCZENIE



OSTRZEŻENIE! Zawsze należy odłączyć urządzenie od sieci przed jego czyszczeniem lub przeprowadzaniem czynności konserwacyjnych.



OSTRZEŻENIE! Przed korzystaniem z urządzenia upewnić się, że wszystkie czyszczone części są całkiem suche.



W razie potrzeby wyczyść urządzenie i akcesoria wilgotną szmatką. Nie używać rozpuszczalników ani innych agresywnych lub ściernych środków czyszczących. Grozi to uszkodzeniem powierzchni. Regularnie sprawdzać filtr pochłaniający urządzenia i usuwać nagromadzony kurz i włosy.

CZYSZCZENIE FILTRA POCHŁANIAJĄCEGO

Przytrzymać urządzenie za uchwyt, obrócić zdejmowaną pokrywę filtra (7) w kierunku przeciwnym do ruchu wskazówek zegara i pociągnąć ją w stronę przewodu.

- Suchą szmatką lub szczotką wyczyścić filtr pochłaniający (7a) znajdującą się wewnątrz zdejmowanej pokrywy filtra (7)
- Umieścić zdejmowaną pokrywę filtra (7) we właściwym gnieździe i przymocować,

obracać ją w kierunku zgodnym z ruchem wskazówek zegara.
Urządzenie umożliwia automatyczne czyszczenie filtra.
Jednoczesne naciśnięcie i przytrzymanie przez kilka sekund przycisku wyboru strumienia powietrza (4) i przycisku wyboru temperatury (3) spowoduje wygenerowanie strumienia powietrza w przeciwnym kierunku.
Urządzenie wyłącza się automatycznie po zakończeniu cyklu czyszczenia.

-  Procedury tej nie trzeba wykonywać przy każdym użyciu urządzenia.
-  **UWAGA:** Im więcej pyłu znajduje się w otoczeniu, w którym urządzenie jest używane, tym częściej należy czyścić filtr.

PROBLEMY I ROZWIĄZANIA

W przypadku załączenia diod LED w nietypowy sposób, należy skontaktować się z autoryzowanym centrum serwisowym.

PRZECHOWYWANIE



OSTRZEŻENIE! Ryzyko pożaru.
Zaczekać na całkowite ochłodzenie urządzenia przed odłożeniem go na miejsce przechowywania.



OSTRZEŻENIE! NIE WOLNO owijać kabla zasilającego wokół urządzenia.



OSTRZEŻENIE! Urządzenie należy przechowywać w taki sposób, aby nic nie mogło do niego przypadkowo wpaść i go uszkodzić.

LIKWIDACJA



Opakowanie urządzenia zostało wykonane z materiałów nadających się do recyklingu. Należy zutylizować zgodnie z przepisami ochrony środowiska.



Zgodnie z dyrektywą 2012/19/UE w sprawie zużytego sprzętu elektrycznego i elektronicznego (WEEE) symbol przekreślonego kosza na urządzeniu lub jego opakowaniu oznacza, że produkt należy poddać utylizacji oddzielnie od innych odpadów na koniec jego okresu użytkowania.

Użytkownik musi dostarczyć urządzenie do odpowiedniego ośrodka prowadzącego recykling urządzeń elektrycznych i elektronicznych. Zamiast oddawać urządzenie do utylizacji we własnym zakresie, użytkownik może przekazać je sprzedawcy przy zakupie nowego, równoważnego urządzenia. Użytkownik może przekazać produkt elektroniczny mniejszy niż 25 cm sprzedawcy produktów elektronicznych dysponującemu powierzchnią sprzedaży o wielkości co najmniej 400 m² bez żadnej opłaty i zobowiązania

do kupna nowych produktów. Odpowiednia oddzielna zbiórka wycofanych z użytku urządzeń przeznaczonych do recyklingu, które poddaje się następnie procedurze obejmującej odpowiednie postępowanie i utylizację w sposób przyjazny dla środowiska, pomaga w zapobieganiu negatywnym skutkom dla środowiska i zdrowia, a ponadto promuje ponowne wykorzystanie i/lub recykling materiałów, z których składa się urządzenie.

SERWIS I GWARANCJA

Urządzenie jest objęte dwuletnią gwarancją od daty dostawy. Terminem odniesienia jest data podana na paragonie/fakturze (pod warunkiem, że jest czytelna), chyba że kupujący może udowodnić, że dostawa nastąpiła później. W przypadku wady produktu już istniejącej w dniu dostawy, gwarantowana jest naprawa lub wymiana urządzenia bez opłat, chyba że jedno z dwóch rozwiązań jest nieproporcjonalne w stosunku do drugiego. Kupujący ma obowiązek poinformować pracownika autoryzowanego serwisu o występowaniu nieprawidłowości w terminie do dwóch miesięcy od wykrycia wady.

Nie są objęte gwarancją wszystkie części, które mogą ulec uszkodzeniu wskutek:

- a. szkód na skutek transportu lub przypadkowego spadku
- b. nieprawidłowego montażu lub nieodpowiedniości instalacji elektrycznej
- c. napraw lub zmian dokonanych przez osoby nieupoważnione
- d. braku lub nieprawidłowej konserwacji i czyszczenia
- e. produkt i/lub części produktu ulegające zużyciu i/lub materiały eksploatacyjne,
- f. nieprzestrzegania instrukcji eksploatacji urządzenia, zaniedbań lub nieostrożnego użytkowania,
- g. skręcony lub zgięty kabel zasilający na skutek zaniedbania lub pociągnięty,
- h. włosy w wirniku,
- i. niewyczyszczony filtr wlotu zimnego powietrza, który powoduje przegrzanie silnika,
- j. przypadkowy spadek podczas używania,
- k. zatkany wlot zimnego powietrza i wylot ciepłego powietrza (kratka przednia i tylna),
- l. używanie nieoryginalnych akcesoriów lub komponentów konserwacji,
- m. używanie produktów chemicznych do czyszczenia urządzenia,
- n. używanie lakierów lub innych rozpylanych cieczy podczas użytkowania.

Powyższa lista ma charakter przykładowy i nie jest wyczerpująca, gdyż niniejsza gwarancja nie dotyczy przypadków, które nie są związane z wadami fabrycznymi urządzenia. Gwarancja jest również wykluczona we wszystkich przypadkach niewłaściwego użytkowania urządzenia i w przypadku zastosowań profesjonalnych. Firma nie ponosi odpowiedzialności za jakiegokolwiek szkody poniesione bezpośrednio lub pośrednio przez osoby, rzeczy lub zwierzęta domowe wskutek nieprzestrzegania wszystkich zaleceń podanych w niniejszej instrukcji dotyczących instalacji, obsługi i konserwacji urządzenia. Zastrzega się prawo do wysuwania roszczeń wynikających z umowy gwarancyjnej w stosunku do sprzedawcy.

Zasady serwisu technicznego

Naprawę urządzenia należy powierzyć upoważnionemu Serwisowi. W ramach gwarancji wadliwe urządzenie należy dostarczyć do serwisu razem z paragonem fiskalnym poświadczającym datę sprzedaży lub dostawy.

ВВЕДЕНИЕ

Уважаемый покупатель, благодарим Вас за выбор нашего продукта. Мы уверены, что вы оцените его качество и надежность, так как он был разработан и изготовлен с целью удовлетворения клиента. Руководство с инструкциями соответствует Европейскому Стандарту EN 82079.



ПРЕДУПРЕЖДЕНИЕ! Инструкции и предупреждения для безопасного использования.

Перед использованием этого прибора внимательно прочитайте руководство с инструкциями и, в частности, примечания и предупреждения по технике безопасности, которые необходимо соблюдать. Храните это руководство вместе с иллюстрированным руководством для обращения в будущем. В случае передачи прибора другому пользователю, не забудьте также передать ему эту документацию.

① ПРИМЕЧАНИЕ. Если вы не понимаете некоторые части этого руководства, или у вас имеются какие-либо сомнения, перед использованием продукта обратитесь в компанию по указанному на последней странице адресу.

① ПРИМЕЧАНИЕ. Лица с нарушением зрения могут ознакомиться с руководством с инструкциями в цифровом формате на веб-сайте www.tenactagroup.com

RU

СОДЕРЖАНИЕ

Введение.....	89
Примечания техники безопасности	90
Легенда символов.....	92
Описание прибора и комплектующих.....	92
Применение.....	92
Уход и чистка.....	94
Проблемы и способы решения	95
Хранение.....	95
Утилизация.....	95
Сервисное обслуживание и гарантия	96
Иллюстративная памятка	I
Технические данные	I

ПРИМЕЧАНИЯ ТЕХНИКИ БЕЗОПАСНОСТИ

- После распаковки убедитесь в целостности устройства, что все его части на месте, как показано в наглядном пособии, и что отсутствуют следы возможных повреждений. В случае сомнений не используйте устройство и обратитесь в авторизованный сервисный центр.



ОСТОРОЖНО! Удалите весь посторонний материал, такой как этикетки, ярлыки и т. д., с прибора перед использованием.



ПРЕДУПРЕЖДЕНИЕ! Опасность удушья. Дети не должны играть с упаковкой. Держите полиэтиленовый пакет вне досягаемости детей.

- Этот прибор должен использоваться исключительно в целях, для которых он был разработан, а именно, как домашний воздушный стайлер для волос. Любое другое использование следует считать ненадлежащим и, следовательно, опасным.
- Перед подключением прибора к электросети убедитесь, что напряжение и частота, указанные в технических данных прибора, соответствуют значениям источника питания. Характеристики указаны на приборе или на блоке питания, в случае наличия (см. иллюстрированное руководство).
- Данный прибор может работать в автоматическом режиме на частоте 50 Гц или 60 Гц.
- Этот прибор может быть использован детьми в возрасте от 8 лет и старше лицами с ограниченными физическими, сенсорными или умственными способностями или нехваткой опыта и знаний, если они находятся под контролем или были проинструктированы касательно использования прибора в безопасных условиях, а также уведомлены о возможной опасности. Дети не должны играть с прибором. Очистка и обслуживание не должны выполняться детьми без присмотра.
- **НЕЛЬЗЯ ИСПОЛЬЗОВАТЬ** прибор с мокрыми руками или босиком.

- **⊘ НЕ** тяните за кабель питания или за сам прибор, чтобы вынуть штепсель из розетки.
- **⊘ НЕ** тяните и не поднимайте прибор за шнур питания.
- **⊘ НЕ** подвергать прибор воздействию влаги или атмосферных явлений (дождь, солнце и т. д.), или предельных температур.
- **⊘ НЕ** оставляйте прибор без присмотра, пока он подключен к источнику питания.
- Всегда отключайте прибор от электросети перед чисткой или выполнением технического обслуживания, а также когда прибор не используется.
- Если прибор неисправен или плохо работает, выключите его и не пытайтесь его вскрыть. Обратитесь в авторизованный сервисный центр для выполнения любого ремонта.
- Если шнур питания поврежден, его необходимо заменить в уполномоченном техническом сервисном центре, чтобы предотвратить все возможные риски.
- Во время использования прибора в ванной, отключить его от розетки после использования, так как близость к воде представляет опасность, даже если прибор выключен.
- Для дополнительной защиты рекомендуется установка Устройства защитного отключения (УЗО) с номинальным остаточным током не более 30 мА (в идеале 10 мА) в электрическом контуре питания ванной. Обратитесь к вашему установщику за советом.



ПРЕДУПРЕЖДЕНИЕ! НЕ использовать прибор около ванн, душевых, любых ёмкостей с водой.

- Данный прибор не должен вступать в контакт с водой, другими жидкостями, спреями, паром. Для выполнения очистки и техобслуживания обратитесь к инструкциям, данным в соответствующей главе.
- Данный прибор предназначен исключительно для человеческих волос. **НЕ** используйте прибор для стрижки животных или париков, а также волос, изготовленных из синтетических материалов.

- См. характеристики прибора на внешней упаковке прибора.
- Используйте прибор только с прилагаемыми насадками, которые являются неотъемлемой частью прибора.

ЛЕГЕНДА СИМВОЛОВ

	<i>Предупреждение</i>		<i>Запрет общего типа</i>
	<i>Прибор класса II</i>		<i>Примечание</i>

ОПИСАНИЕ ПРИБОРА И КОМПЛЕКТУЮЩИХ

Проверьте комплектность прибора в упаковке по рисунку на Иллюстрированной памятке стр. I Все рисунки находятся на внутренней стороне обложки.

- | | |
|---|---|
| 1. Корпус для крепления насадки | styling) |
| 2. Кнопка отсоединения насадки | 10. Овальная щетка |
| 3. Кнопка температуры | 11. Конус для создания эффекта Коанда (прав.) |
| 4. Кнопки скорости воздушного потока | 12. Конус для создания эффекта Коанда (лев.) |
| 5. Выключатель | 13. Чехол |
| 6. Технические данные | 14. Кабельный зажим В |
| 7. Съёмная крышка фильтра | |
| 7а. Всасывающий фильтр | |
| 8. Кабель питания | |
| 9. Концентратор для предварительной укладки (pre- | |

Характеристики прибора приведены на наружной стороне упаковки.

RU Используйте прибор только с аксессуарами, поставленными вместе с ним.

ПРИМЕНЕНИЕ



ПРЕДУПРЕЖДЕНИЕ! Данный прибор нельзя использовать после его падения или при наличии видимых следов повреждения.



ПРЕДУПРЕЖДЕНИЕ! НЕ использовать прибор около ванн, душевых, любых ёмкостей с водой. Никогда не класть прибор в воду.



ВНИМАНИЕ! ОПАСНОСТЬ ОЖОГА. Дождитесь охлаждения насадок, прежде чем снимать их с прибора после использования.



ПРЕДУПРЕЖДЕНИЕ! Опасность
пожара. **НЕ ИСПОЛЬЗУЙТЕ**
легковоспламеняющиеся продукты
на волосах или на приборе.

ПОЛЕЗНЫЕ СОВЕТЫ

- После непродолжительного использования воздушного стайлера вы будете четко знать, как долго нужно укладывать волосы, чтобы достичь желаемого эффекта.
- Перед каждым использованием прибора убедитесь, что ваши волосы чистые и на них нет остатков лака для волос, мусса или геля.
- Во время использования, нагрева и охлаждения воздушный стайлер можно класть только на гладкие, жаропрочные поверхности.
- Делая прическу, будьте осторожны и не подносите воздушный стайлер слишком близко к чувствительным участкам лица, ушам, шее и коже.
- После использования дождитесь полного остывания воздушного стайлера, прежде чем убирать его на хранение.

ПОДГОТОВКА ВОЛОС

- Обычным образом вымойте волосы.

ЭКСПЛУАТАЦИЯ

Как следует из названия, воздушный стайлер работает на воздухе, то есть использует тот же принцип, что и обычный фен: горячий воздух выходит из корпуса приборов и проходит через отверстия для насадок. Во время использования, нагрева и охлаждения воздушный стайлер можно класть только на гладкие, плоские, жаропрочные поверхности.

УПРАВЛЕНИЕ

Прибор имеет следующие кнопки управления:

- Переключатель ВКЛ/ВЫКЛ (5)
- Выбор скорости воздушного потока (4): 3 скорости
- Выбор температуры воздуха (3): 3 уровня

ВКЛЮЧЕНИЕ/ВЫКЛЮЧЕНИЕ

1. Подключите кабель (8) к источнику питания
2. Включите воздушный стайлер, нажав на переключатель ВКЛ/ВЫКЛ (5)
3. Выберите скорость потока и температуру воздуха

Закончив укладку волос, выключите прибор, снова нажав на переключатель ВКЛ/ВЫКЛ (5).



Воздушный стайлер отключится через несколько секунд.

Дождитесь остывания прибора. Вытащите вилку из розетки и дайте прибору полностью остыть.

Прибор сохраняет в памяти настройки последнего цикла использования.

Кнопка скорости воздушного потока (4)

Чтобы выбрать требуемую скорость воздушного потока, нажмите кнопку (4). Текущая скорость показывается синими светодиодами.

○ = слабый поток

○○ = средний поток

○○○ = сильный поток

RU

Кнопка температуры воздуха (3)

Чтобы выбрать нужную температуру воздуха, воспользуйтесь кнопкой (3). Текущая температура показывается красными светодиодами.

- = низкая температура
- = средняя температура
- = высокая температура

Режим холодного воздуха:

Выберите только скорость воздушного потока (4) и убедитесь, что кнопка температуры (3) не нажата (светодиоды не горят).

НАСАДКИ

Выберите насадку в соответствии с желаемой укладкой, вставьте её в специальное гнездо для крепления (1) и слегка поверните по часовой стрелке до щелчка. Для отсоединения насадки нажмите специальную кнопку (2) и поверните насадку против часовой стрелки.

Подключите прибор к электросети.

Концентратор для предварительной укладки (pre-styling) (9): используйте данную насадку сразу же после мытья волос для удаления лишней влаги.

Овальная щетка (10)

- Эта насадка позволяет придать волосам объем и форму.

Конус для создания эффента Коанда (лев. или прав.) (11-12): Схватите локон волос и двигайте конус к кончикам. Волосы начнут закручиваться вокруг конуса. Поднесите стайлер к голове и удерживайте его в таком положении несколько секунд или до высыхания волос.

Чтобы зафиксировать локоны, продуйте их холодным воздухом в течение нескольких секунд. Чтобы снять фиксацию, выключите прибор. Чтобы изменить направление воздушного потока, замените конус.

УХОД И ЧИСТКА

RU



ПРЕДУПРЕЖДЕНИЕ! Всегда отключайте прибор от электросети перед чисткой или выполнением обслуживания.



ПРЕДУПРЕЖДЕНИЕ! Перед повторным использованием прибора убедитесь, что все очищенные части полностью высохли!

При необходимости протирайте прибор и насадки влажной тканью. Не используйте растворители и другие агрессивные или абразивные чистящие средства. В противном случае можно повредить поверхность. Регулярно проверяйте всасывающий фильтр прибора и удаляйте скопившуюся пыль и волосы.

ОЧИСТКА ВСАСЫВАЮЩЕГО ФИЛЬТРА

Держа прибор за ручку, поверните съемную крышку фильтра (7) против часовой стрелки и потяните ее к кабелю.

- Протрите всасывающий фильтр (7a) внутри съемной крышки фильтра (7) сухой тканью или щеткой

- Установите съемную крышку фильтра (7) в корпус фильтра, повернув ее по часовой стрелке до фиксации.

Прибор обеспечивает автоматическую очистку фильтра.

Одновременно нажав и удержав в течение нескольких секунд кнопку скорости воздушного потока (4) и кнопку температуры (3), можно направить поток в противоположную сторону.

Прибор автоматически отключается по окончании цикла очистки.

❗ Эту процедуру не нужно выполнять при каждом использовании прибора.

❗ ПРИМЕЧАНИЕ: Чем больше пыли в месте эксплуатации прибора, тем чаще необходимо чистить фильтр.

ПРОБЛЕМЫ И СПОСОБЫ РЕШЕНИЯ

В случае ненормальной работы светодиодов обратитесь в авторизованный сервисный центр.

ХРАНЕНИЕ



ПРЕДУПРЕЖДЕНИЕ! Опасность пожара. Подождите, пока прибора полностью остынет, перед тем как убрать его на хранение.



ПРЕДУПРЕЖДЕНИЕ! НЕ наматывать кабель питания вокруг прибора.



ПРЕДУПРЕЖДЕНИЕ! Храните прибор в месте, где он не может быть поврежден в результате падения на него других предметов.

RU

УТИЛИЗАЦИЯ



Упаковка прибора выполнена из перерабатываемых материалов. Утилизируйте её в соответствии со стандартами по охране окружающей среды.



В соответствии с Директивой 2012/19/ЕС об утилизации электрического и электронного оборудования (WEEE) знак в виде перечеркнутого бака на устройстве или его упаковке указывает на то, что прибор должен быть утилизирован отдельно от других отходов в конце его срока службы.

В связи с этим пользователь должен передать прибор в соответствующий центр по утилизации электрического и электронного оборудования. В качестве альтернативы, вместо сдачи в утилизацию, пользователь может передать прибор поставщику в момент покупки нового эквивалентного прибора. Пользователь может сдать электронные продукты размером менее 25 см розничным продавцам электронных продуктов, имеющим торговую площадь не менее 400 м², бесплатно и без обязательства осуществления какой-либо покупки. Соответствующий отдельный сбор для последующей процедуры утилизации выведенного из эксплуатации прибора, которая включает в себя обработку и экологически безопасную утилизацию, помогает

предотвратить вредное воздействие на окружающую среду и здоровье и способствует повторному использованию и/или переработке материалов, из которых прибор состоит.

СЕРВИСНОЕ ОБСЛУЖИВАНИЕ И ГАРАНТИЯ

Прибор покрывается гарантией в течение двух лет с даты поставки. За дату поставки принимается дата, указанная на кассовом чеке/фактуре (она должна хорошо читаться), за исключением тех случаев, когда покупатель может доказать, что поставка была произведена позже указанной даты. В том случае, если дефект прибора присутствовал уже до того, как товар был получен (производственный дефект), гарантируется бесплатный ремонт или замена прибора, помимо тех случаев, когда одно из этих двух решений несоизмеримо по отношению с другим. Покупатель должен заявить об обнаруженном дефекте в авторизованный сервисный центр не позднее двух месяцев от момента его обнаружения.

Не покрываются гарантией все дефектные компоненты, которые имеют неисправности по следующим причинам:

- a. повреждения при транспортировке или от случайного падения
- b. неправильная установка или несоответствие электрооборудования
- c. ремонт или внесение изменений несанкционированным персоналом
- d. отсутствие или неправильное выполнение техобслуживания и чистки
- e. изделие и/или части изделия, подверженные износу и/или расходные материалы,
- f. Несоблюдение инструкций по применению прибора, небрежное или неосторожное обращение с ним,
- g. Скрученный либо согнутый шнур питания в результате небрежного обращения, натянутый кабель,
- h. Наличие волос в крыльчатке,
- i. Невыполнение очистки фильтра подачи холодного воздуха, приводящее к перегреву двигателя,
- j. Случайное падение во время использования,
- k. Засорение входа холодного воздуха и выхода горячего воздуха (передняя и задняя решетки),
- l. Использование неоригинальных комплектующих или компонентов,
- m. Использование химических средств для очистки прибора,
- n. Применение лака для волос или других спреев во время использования прибора.

Вышеуказанный список является чисто ориентировочным и не полным, поскольку гарантией не покрываются все те случаи, которые не могут быть отнесены к производственным дефектам прибора. Кроме этого, из гарантии исключены все случаи, связанные с использованием прибора не по назначению, а также для профессионального пользования. Компания не несёт никакой ответственности за возможный ущерб, нанесённый прямо или косвенно людям, имуществу и домашним животным по причине несоблюдения всех предписаний, указанных в настоящем руководстве в разделах по установке, эксплуатации и техобслуживанию изделия. За исключением договорных гарантийных обязательств перед дилером.

Способ сервисного обслуживания

Ремонт прибора должен выполняться в авторизованном сервисном центре. Неисправный прибор, если он находится на гарантии, необходимо доставить в Сервисный центр, он должен обязательно сопровождаться фискальным документом, на котором указана дата приобретения или доставки.

КІРІСПЕ

Құрметті тұтынушы, өнімді таңдағаныңызға рахмет. Ол тұтынушының қанағаттануымен жобаланған және жасалынғандықтан, біз оның сапасы мен сенімділігін бағалайтыныңызға сенімдіміз. Бұл нұсқаулар EN 82079 Еуропалық стандартына сәйкес келеді.



ЕСКЕРТУ! Қауіпсіз пайдалану туралы нұсқаулар және ескертулер.

Бұл құрылғыны пайдалану алдында сақтау керек пайдалану нұсқауларын, әсіресе, қауіпсіздіктуралы ескертпелер мен ескертулерді мұқият оқып шығыңыз. Бұл нұсқаулықты кейін пайдалану үшін көрсетілетін нұсқаулықпен бірге сақтаңыз. Құрылғы басқа пайдаланушыға тасымалданса, осы құжаттаманы қарап шығыңыз.

❗ ЕСКЕРТПЕ: осы нұсқаулықтың кез келген бөлігін түсіну қиын болса немесе қиындық тудырса, өнімді пайдалану алдында соңғы бетте көрсетілген мекенжай бойынша компанияға хабарласыңыз.

❗ ЕСКЕРТПЕ: көзі нашар тұлғалар осы пайдалану нұсқауларын www.tenactagroup.com веб-сайтынан сандық пішімде қарай алуы мүмкін

КК

МАЗМҰНЫ

Кіріспе	97
Қауіпсіздік ескертпелері	98
Таңбалар тізімі	100
Құрылғы және аксессуарлар сипаттамасы	100
Пайдалану	100
Тазалау және техникалық қызмет көрсету	102
Мәселелер мен шешімдер	103
Сақтау	103
Тастау	103
Техникалық қолдау көрсету және кепілдік	104
Көрсетілетін нұсқаулық	I
Техникалық деректер	I

ҚАУІПСІЗДІК ЕСКЕРТПЕЛЕРІ

- Бумасынан шығарғаннан кейін құрылғы байланысқанын, нұсқаулықта көрсетілген барлық бөлшектерімен толық және ешбір зақым белгісі жоқтығын тексеріңіз. Егер ешбір ақаулық болмаса, құрылғыны пайдаланбай, өкілетті қызмет көрсету орталығына хабарласыңыз.







АБАЙЛАҢЫЗ! Пайдалану алдында жапсырмалар, белгілер, т.б. сияқты байланыс материалын құрылғыдан алыңыз.



ЕСКЕРТУ! Тұншығу қаупі. Балалар бумамен ойнамауы керек. Пластик қалтаны балалар қолы жетпейтін орында сақтаңыз.

- Құрал үй жағдайында шашты сәндеуге арналған және басқа мақсаттарда қолдануға болмайды. Құралды кез келген басқа қолдану оның мақсатына қайшы келеді және қауіпті болып саналады.
- Құрылғыны қуат көзіне қосу алдында құрылғының техникалық деректерінде көрсетілген кернеу мен жиілік қуат көзіне сәйкес екендігін тексеріңіз. Деректер құрылғыда немесе қуат көзі құрылғысында бар (көрсетілетін нұсқаулықты көріңіз).
- Құрылғы 50 Гц немесе 60 Гц жиілікте автоматты түрде жұмыс істеуі мүмкін.
- Бұл құрылғыны 8 жастағы және одан асқан балалар және дене, сезім немесе ақыл-ой қабілеттері төмен немесе тәжірибесі және білімі жоқ адамдар қадағалау астында немесе құрылғыны қауіпсіз пайдалану туралы нұсқаулар берілген болса және байланысты қауіптерді түсінсе пайдалана алады. Балалар құрылғымен ойнамауы керек. Тазалауды және пайдаланушының техникалық қызмет көрсетуін балалар қадағалаусыз орындамауы керек.
- Ⓞ Құрылғыны ылғалды қолдармен, ылғалды аяқтармен немесе жалаңаш аяқтармен **ПАЙДАЛАНБАҢЫЗ.**

КК

-  Тығынды розеткадан суыру үшін қуат сымын немесе құрылғының өзін ТАРТПАҢЫЗ.
-  Құрылғыны қуат сымынан ТАРТПАҢЫЗ немесе КӨТЕРМЕҢІЗ.
-  Құрылғыны ылғалдылыққа, ауа райының әсеріне (жаңбыр, күн және т.б.) немесе төтенше температураға ҰШЫРАТПАҢЫЗ.
-  Құрылғы қуат беру көзіне қосылған кезде оны қараусыз ҚАЛДЫРМАҢЫЗ.
- Тазалау немесе техникалық қызмет көрсету алдында және құрылғы пайдаланылмаған кезде әрқашан құрылғыны желіден ажыратыңыз.
- Егер құрылғы ақаулы болса немесе дұрыс емес жұмыс істесе, өшіріңіз және оған тимеңіз. Жөндеу жұмыстары үшін өкілетті техникалық қызмет орталығына хабарласыңыз.
- Зақымдалған болса, барлық қауіптерді болдырмау үшін қуат сымын өкілетті техникалық сервистік орталық ауыстыруы керек.
- Құрылғы ваннада пайдаланылса, пайдаланудан кейін оны розеткадан ажыратыңыз, өйткені судың жақын болуы тіпті құрылғы өшірулі болса да қауіп тудырады.
- Қосымша қорғау алу үшін ваннаға ток беретін электр тізбекте номиналды қалдық жұмыс тогы 30 мА (10 мА тамаша) аспайтын қалдық ток құрылғысын (RCD) орнату ұсынылады. Орнатушыдан кеңес сұраңыз.



ЕСКЕРТУ! Құрылғыны ванналар, душтар, бассейндер немесе су бар басқа ыдыстар жанында ПАЙДАЛАНБАҢЫЗ.

- Бұл құрылғы сумен, басқа сұйықтықтармен, спрейлермен, бумен байланысқа тимеуі керек. Тазалау және техникалық қызмет жұмысы үшін қатысты тарау нұсқауларын қараңыз.
- Бұл құрылғыны тек адам шашында пайдалану керек. Құрылғыны жануарларда немесе синтетикалық материалдан жасалған париктерде немесе жасанды

шаштарда пайдаланбаңыз.

- Құрылғы сипаттамаларын сыртқы бумасынан қараңыз.
- Құрылғыны маңызды бөлшегі болып табылатын, берілген керек-жарақтармен ғана пайдаланыңыз.

ТАҢБАЛАР ТІЗІМІ



Ескерту



Жалпы тыйым



II Аспаптың класы



Ескерту

ҚҰРЫЛҒЫ ЖӘНЕ АКСЕССУАРЛАР СИПАТТАМАСЫ

Қаптаманың ішіндегісін тексеру үшін беттегі қолдану бойынша нұсқаулықты қараңыз. Барлық суреттер қаптаманың ішкі беттерінде орналасқан.

1. Аксессуарларды бекіту орны
2. Аксессуарды ажырату батырмасы
3. Ауа температурасын таңдау батырмасы
4. Ауа ағынын таңдау батырмасы
5. ҚОС./СӨНД. ауыстырып-қосқышы
6. Техникалық деректер
7. Сүзгінің алмалы қақпағы
7а. Сіңіргіш сүзгі
8. Қуат сымы
9. Алдын ала стайлингке арналған шоғырлағыш
10. Сопақша щетка
11. Коанда әсері бар оң жақ саптама
12. Коанда әсері бар сол жақ саптама
13. Қап
14. Кабельдік қысқыш В

КК

Құрылғының сипаттамалары қаптамада көрсетілген. Жиынтыққа кіретін қондырмаларды ғана пайдаланыңыз.

ПАЙДАЛАНУ



ЕСКЕРТУ! Егер құрылғы құласа немесе зақым белгілері көрінсе, бұл құрылғы пайдаланылмайды.



ЕСКЕРТУ! Құрылғыны ванналар, душтар, бассейндер немесе су бар басқа ыдыстар жанында **ПАЙДАЛАНБАҒЫЗ**. Құрылғыны ешқашан суға салмаңыз.



НАЗАР АУДАРЫҢЫЗ! КҮЙІП ҚАЛУ ҚАУПІ.
Құралды қолданыстан кейін шешу алдында саптамаларын суытқан дұрыс.



ЕСКЕРТУ! Өрт туындауының қауіп-қатері. Тұтанғыш заттарды шашқа немесе құрылғыға ҚОЛДАНБАҢЫЗ.

ПАЙДАЛЫ КЕҢЕСТЕР

- Жақын арада фен қолдану барысында пайда болатын тәжірибе қалаған нәтижеге қол жеткізу үшін сіздің шаш типінің шашты сәндеу уақытын анықтау үшін пайдалы болады.
- Өр жолы аспапты пайдаланар алдында шашыңыздың құрғақ, таза және лак, мусс немесе гель белгілері жоқ екеніне көз жеткізіңіз.
- Қыздыру кезінде, сондай-ақ пайдалану және салқындату кезінде аспапты жалпақ, тегіс және ыстыққа төзімді бетте ұстаңыз.
- Шашты сәндеу кезінде абайлаңыз және аспап бөліктерінің бет, мойын немесе бас терісіне жанасуын болдырмаңыз.
- Оны орнына қоюдың алдында, аспапты толықтай суытыңыз.

ШАШТЫ ДАЙЫНДАУ

- Аспапты пайдаланар алдында шашты әдеттегідей жуыңыз.

ПАЙДАЛАНУ

Аспап кіріктірілген көптіргіші бар стайлер болып табылады, сондықтан фен сияқты қағидат бойынша жұмыс істейді: ыстық ауа негізгі корпусдан шығып, жылытылатын щеткадағы саңылаулар арқылы өтеді. Қыздыру кезінде, сондай-ақ пайдалану және салқындату кезінде аспапты жалпақ, тегіс және ыстыққа төзімді бетте ұстаңыз.

ҚОЛДАНЫЛУЫ

Бөлек пернелері бар аспап:

- Қос./сөнд. ауыстырып-қосқышы (5)
- Ауа ағынын таңдау (4): 3 жылдамдық
- Ауа температурасын таңдау (3): 3 деңгей

ҚОСУ/СӨНДІРУ

1. Баусымды (8) қуат көзіне қосыңыз
2. ҚОСУ/СӨНДІРУ батырмасын басу арқылы аспапты қосыңыз (5)
3. Қалаған ауа ағыны мен температураны таңдаңыз

Шаш сәндеуін аяқтағаннан кейін ҚОСУ/СӨНДІРУ (5) батырмасын басыңыз.



Стайлер тағы бірнеше сәт жұмыс күйінде болады, содан кейін толығымен өшеді.

Аспаптың салқындауын күтіңіз. Розеткадан қуат сымның ашасын суырыңыз, аспапты толық салқындағанын күтіңіз.

Аспап соңғы теңшелімдерді есте сақтайды.

Ауа ағынын таңдау батырмасы (4)

Қалаған ауа ағынын таңдау үшін ауа ағынын таңдау батырмасын (4) басыңыз. Қосылған көк жарық диодтары пайдаланылатын теңшелімді көрсетеді.

- = нәзік ауа ағыны
- = орташа ауа ағыны
- = қатты ауа ағыны

КК

Ауа температурасын таңдау батырмасы (3)

Ауа ағынының қалаған температурасын таңдау үшін ауа температурасын таңдау батырмасын (3) басыңыз. Қосылған қызыл жарық диодтары пайдаланылатын теңшелімді көрсетеді.

◦ = төмен температура

◡ = орташа температура

◡◡◡ = жоғары температура

Суық ауаны беруін баптау:

Тек қалаған жылдамдықпен ауа ағынын (4) таңдаңыз және температураны таңдау батырмасы (3) өшірілгеніне көз жеткізіңіз (жарықдиодтар жанбайды).

Аксессуарлар

Қалаған стильге байланысты қажетті аксессуарды таңдаңыз, оны тиісті муфтаның ұясына (1) салыңыз және ерекше шертпекке дейін сағат тілімен сәл бұрыңыз. Аксессуарды ажырату үшін аксессуарды сағат тіліне қарсы бұрып, тиісті (2) батырмасын пайдаланыңыз.

Аспапты қуат көзіне қосыңыз.

Алдын ала стайлингке арналған шоғырлағыш (9): бұл аксессуарды артық ылғалды алып тастау үшін басты жуғаннан кейін бірден пайдаланыңыз.

Сопақша щетка (10)

• Бұл аксессуарды шаш сәндеуіне көлем мен пішін беру үшін пайдаланыңыз.

Оң немесе сол коанда әсері бар саптама (11-12): Шаштың бір бұрымын алып, шаш ұштарына конус тәрізді саптамасын жақындатыңыз. Шаш саптаманың айналасына орала бастайды. Стайлерді басыңызға жақын ұстаңыз және оны бірнеше секунд бойы немесе шаш бұрымдары толық кепкенге дейін ұстаңыз.

Бұрымдарды бекіту үшін салқын ауа режимін бірнеше секундқа қосыңыз. Бұрымды босату үшін аспапты өшіріңіз. Ауа ағынының бағытын өзгерту үшін конус тәрізді саптаманы ауыстырыңыз.

ТАЗАЛАУ ЖӘНЕ ТЕХНИКАЛЫҚ ҚЫЗМЕТ КӨРСЕТУ

КК



ЕСКЕРТУ! Тазарту және техникалық қызмет көрсету алдында құрылғыны үнемі желіден сөндіріп отырыңыз.



ЕСКЕРТУ! Құрылғыны қайта пайдалану алдында барлық тазаланған бөліктер толығымен кепкенін тексеріңіз.

Қажет болған жағдайда аспап пен аксессуарларды дымқыл матамен сүртіңіз. Еріткіштер немесе басқа да агрессивті немесе абразивті тазалау құралдарын пайдаланбаңыз. Әйтпесе аспаптың бетіне зақым келтіру қаупі бар. Аспаптың сору сүзгісін үнемі тексеріп, жиналған шаң мен шашты алып тастаңыз.

СІҢІРЕТІН СҮЗГІНІ ТАЗАЛАУ

Аспапты тұтқадан ұстаңыз, сүзгінің алмалы қақпағын (7) сағат тіліне қарсы бұрыңыз және оны кабель жағына тартыңыз.

- Сорғыш сүзгіні (7а) және сүзгінің 7 құрғақ матамен немесе щеткамен тазалаңыз
- Сүзгінің алмалы қақпағын (7), бекіту үшін оны сағат тілімен бұрап, өз орнына орнатыңыз.

Аспап сүзгіні автоматты тазалауын қамтамасыз етеді.

Ауа ағынын таңдау батырмасы (4) мен температураны таңдау батырмасын (3) бірнеше секунд ішінде бір мезгілде ұстап тұру кезінде ауа ағыны қарама-қарсы бағытқа шығарылады.

Тазалау циклі аяқталғаннан кейін аспап автоматты түрде өшіріледі.

❗ Аспапты әр пайдаланған сайын осы рәсімді орындаудың ешбір қажеті жоқ.

❗ ЕСКЕРТУ: аспап пайдаланылатын үй-жайда шаң неғұрлым көп болса, сүзгіні тазалау соғұрлым жиірек орындалуы қажет.

МӘСЕЛЕЛЕР МЕН ШЕШІМДЕР

Жарықдиодты индикаторлар қалыпсыз түрде жұмыс істесе, авторизацияланған қызмет көрсету орталығына хабарласыңыз.

САҚТАУ



ЕСКЕРТУ! Өрт туындауының қауіп-қатері. Құрылғыны сақтау алдында салқындағанын күтіңіз.



ЕСКЕРТУ! Қуат сымын құрылғы айналасына ОРАМАҢЫЗ.



ЕСКЕРТУ! Құрылғының ішіне ешбір заттар кездейсоқ түсіп кетпеуі және оны зақымдауы үшін сақтаңыз.

КК

ТАСТАУ



Құрылғы бумасы қайта өңделмелі материалдардан жасалған. Оны қоршаған ортаны қорғау реттеулеріне сай тастаңыз.



Электрлік және электрондық жабдықтар қалдығы (WEEE) бойынша 2012/19/ЕҚ директивасына сәйкес құрылғы немесе оның бумасындағы сызылған себет таңбасы құрылғының қызмет мерзімі соңында басқа тұрмыстық қалдықтан бөлек тасталуы керектігін көрсетеді.

Сол себепті, пайдаланушы құрылғының электрлік және электрондық жабдықты қайта өңдеу орталығына апаруы керек. Болмаса, пайдаланушы қоқысқа тастамай, жаңа, балама біреуін сатып алу кезінде сатушыға құрылғыны бере алады. Пайдаланушы өлшемі 25 см кіші электрондық өнімдерді сату аймағы кемінде 400 м² болатын сатушыға ешбір ақысыз және сатып алу міндеттемесінсіз бере алады. Қолданыстан шығарылған құрылғыны қайта өңдеу процедурасына бөлек жинау, оның ішінде өңдеу және қоршаған ортаға зиян келтірмей тастау

қоршаған орта мен адам денсаулығына жағымсыз әсерлерді болдырмай, құрылғы құрамындағы материалдарды қайта пайдалануға және/немесе қайта өңдеуге ынталандырады.

ТЕХНИКАЛЫҚ ҚОЛДАУ КӨРСЕТУ ЖӘНЕ КЕПІЛДІК

Құралды сатудан кейін екі жылға кепілдік беріледі. Егер сатып алушы жеткізу кейін орындалғанын дәлелдей алмаса, кепілдік чекте/шот-фактурада көрсетілген күннен бастап күшіне енеді (анық көрінбеген жағдайда). Өнімді жеткізген кезде айтарлықтай зақым анықталған жағдайда екі әдістің бірі басқасына байланысты өткізбейтін болса, құрылғының тегін жөндеу немесе ауыстыру жұмыстарына кепілдік беріледі. Сатып алушы ақаулықты тапқаннан кейін екі ай ішінде өкілетті қызмет орталығына бұйымның сапасының сәйкессіздігі туралы хабарлай алады.

Кепілдік келесі жағдайларда ақаулы болатын бөлшектерге таралмайды:

- a. Тасымалды немесе кездейсоқ шабуылдар кезіндегі зақым
- b. Дұрыс орнатпау немесе электр желісінің сәйкессіздігі
- c. Өкілеттігі жоқ қызметкерлер жүргізген жөндеу немесе өзгеріс
- d. қызмет және тазалау жұмысы дұрыс емес немесе жоқ
- e. тозу және/немесе қолданыс жағдайы, оның ішінде пайдалануға немесе орнатылған уақытқа байланысты қызмет мерзімінің
- f. Пайдалану нұсқауларын орындамау, ұқыпсыздық немесе пайдалану ережелерін ескермеу,
- g. Қуат кабелі назарсыз айналған, майысқан немесе тартылған,
- h. Желдеткіште шаштың болуы,
- i. Суық ауаның кіріс сүзгісінің ластануы қозғалтқышты қыздырып жібереді,
- j. пайдалану кезіндегі кездейсоқ құлауы,
- k. Суық ауа түсімін және ыстық ауа шығысын тоқтату (алдыңғы және артқы тор арқылы)
- l. түпнұсқалы болып табылмайтын техникалық қызмет көрсету керек-жарақтарын және нысандарды пайдалану,
- m. Құрылғыны тазалауға химиялық заттарды пайдалану,
- n. Пайдалану кезінде лактерді немесе басқа спрейлерді қолдану.

КК

Жоғарыда келтірілген себептер тізімі ерекше мысалдар тізімі болып табылады әрі толық тізімнен тұруы мүмкін емес, сол себепті осы кепілдік құралдың өндірістік зақымдары нәтижесінде орын алатын барлық жағдайларға қолданылмайды. Кепілдік құралды мақсатсыз пайдалану жағдайына және кәсіби мақсатта пайдалану жағдайына таралмайды. Орнату, пайдалану және техникалық қызмет көрсету нұсқаулығында келтірілген барлық нұсқауларды орындамау салдарынан болған, тұлғалар, нысандарға және үй жануарларына тікелей немесе жанама түрде қатысты зақымға жауапты болмаймыз. Ерекшелігі - сатушы орнататын кепілдік міндеттемесі. Ерекшелігі - сатушы орнататын кепілдік міндеттемесі.

Қызмет көрсету жағдайы

Құрылғы тек өкілетті қызмет көрсету орталығында жөнделуі керек. Кепілдіктегі ақаулы құрал Техникалық қолдау көрсету орталығына сату немесе беру күнінен тұратын құжатпен бірге түсуі керек.



www.bellissima.com
gspr.tenactagroup.com

Tenacta Group S.p.A. Via Piemonte, 5/11 24052 AZZANO S. PAOLO (BG) ITALY

M1004599
120325

- IT Dal sito web riportato è possibile sempre scaricare il manuale nella versione più aggiornata
- EN You can always download the most updated version of the manual from the website indicated
- FR À partir du site web indiqué, il est toujours possible de télécharger le manuel dans sa version la plus récente
- DE Auf der angeführten Website können Sie jederzeit die neueste Version des Handbuchs herunterladen
- ES En el sitio web indicado, siempre es posible descargar la última versión del manual
- PT No site indicado pode sempre descarregar o manual na versão mais atualizada
- EL Από τον ιστότοπο που παρατίθεται είναι πάντα δυνατή η λήψη του εγχειριδίου στην πιο ενημερωμένη έκδοση
- CZ Nejnovější verzi příručky si vždy můžete stáhnout z uvedených webových stránek
- SK Najnovšiu verziu príručky si môžete vždy stiahnuť z uvedenej webovej stránky
- HU A megadott weboldalról mindig letölthető a kézikönyv legfrissebb verziója
- PL Najnowsza wersja podręcznika jest zawsze dostępna na stronie internetowej
- RU С указанного веб-сайта всегда можно загрузить руководство в самой последней версии
- KK Көрсөтүлгөн веб-сайттан ардайым нұсқаулықтың ең соңғы нұсқасын жүктөп алуға болады