



BAR 1300MK2



MANUAL DEL PROPIETARIO

INSTRUCCIONES IMPORTANTES DE SEGURIDAD

Comprueba la tensión de línea antes de usarlo

La JBL Bar 1300MK2 (barra de sonido, altavoces desmontables y subwoofer) fue diseñada para ser usada con una corriente de 100-240 V CA, 50/60 Hz. La conexión a una tensión de línea que no sea para la que está diseñado el producto puede generar un riesgo de seguridad e incendio y puede dañar la unidad. Si tienes alguna duda sobre las necesidades de tensión de un modelo específico o sobre la tensión de línea de tu zona, ponte en contacto con tu distribuidor antes de enchufar la unidad a una toma de pared.

No utilices alargadores

Para evitar riesgos de seguridad, usa únicamente el cable de alimentación que se adjunta con la unidad. No recomendamos usar alargadores con este producto. Al igual que con todos los dispositivos eléctricos, no coloques los cables de alimentación por debajo de alfombras o moqueta ni coloques objetos pesados sobre el aparato. Los cables de alimentación dañados deben reemplazarse inmediatamente en un centro de servicio autorizado por un cable que cumpla con las especificaciones de fábrica.

Manipula el cable de alimentación CA con cuidado

Al desconectar el cable de alimentación de la toma CA, tira siempre del enchufe. No tires nunca del cable. Si no vas a usar el altavoz durante un periodo considerable de tiempo, desconecta el enchufe de la toma CA.

No abras la carcasa

Este producto no contiene ningún componente que el usuario pueda mantener o reparar. Abrir la carcasa puede presentar riesgo de descarga eléctrica y cualquier modificación al producto anulará la garantía. Si cae agua de forma accidental dentro de la unidad, desconéctala de la fuente de alimentación CA de forma inmediata y consulta con un centro de servicio autorizado.



Para proteger la duración de la batería, cárgala completamente al menos una vez cada 3 meses. La duración de la batería depende de los patrones de uso y las condiciones ambientales.



ADVERTENCIA

NO INTENTES ABRIR, REALIZAR MANTENIMIENTO NI DESMONTAR LA BATERÍA | NO PROVOQUES CORTOCIRCUITOS | PUEDE EXPLOTAR SI SE DESECHA EN EL FUEGO | EXISTE RIESGO DE EXPLOSIÓN SI LA BATERÍA SE CAMBIA POR UNA DE OTRO TIPO INCORRECTO | DESECHA O RECICLA LAS BATERÍAS USADAS SEGÚN LAS INSTRUCCIONES

TABLA DE CONTENIDO

INSTRUCCIONES IMPORTANTES DE SEGURIDAD 2

1. INTRODUCCIÓN 4

2. CONTENIDO DE LA CAJA 5

3. DESCRIPCIÓN GENERAL DEL PRODUCTO 6

- 3.1 Barra de sonido 6
 - 3.2 Altavoces desmontables 6
 - 3.3 Subwoofer 7
 - 3.4 Mando a distancia 8
-

4. UBICACIÓN 9

- 4.1 Colocación de sobremesa 9
 - 4.2 Montaje en pared 9
-

5. CONEXIÓN 10

- 5.1 Conectar con el TV y con dispositivos digitales 10
 - 5.2 Conectar con tu dispositivo Bluetooth 11
 - 5.3 Conexión a la red doméstica 12
-

6. CONFIGURACIÓN 13

- 6.1 Conecta los altavoces posteriores desmontables y el subwoofer 13
 - 6.2 Cargar los altavoces desmontables 13
 - 6.3 Sonido envolvente 3D 14
 - 6.4 Utilizar los altavoces desmontables 16
-

7. REPRODUCIR 18

- 7.1 Encender/Modo de espera automático/Activación automática 18
- 7.2 Reproducir desde la fuente del TV 19
- 7.3 Reproducir desde la fuente HDMI IN 19
- 7.4 Reproducir desde la fuente Bluetooth 20
- 7.5 Reproducción en la red doméstica 20
- 7.6 Reproducción multisala 22

8. USO AVANZADO 23

- 8.1 Sincronización de sonido 23
 - 8.2 Conexión con varios altavoces (altavoces desmontables) 23
-

9. RESTABLECER LOS AJUSTES DE FÁBRICA 23

10. ACTUALIZACIÓN DEL SOFTWARE 24

11. VOLVER A CONECTAR EL SUBWOOFER 24

12. ESPECIFICACIONES DEL PRODUCTO 25

13. RESOLUCIÓN DE PROBLEMAS 26

14. MARCAS COMERCIALES 27

15. AVISO DE LICENCIA DE CÓDIGO ABIERTO 28

1. INTRODUCCIÓN

Gracias por adquirir JBL BAR 1300MK2 (barra de sonido, altavoces desmontables y subwoofer), que fue diseñada para ofrecerte una experiencia de sonido 3D extraordinaria en tu sistema de cine en casa. Te animamos a dedicar unos minutos a leer este manual, en el que se describen el producto y las instrucciones paso a paso para montarlo y empezar a utilizarlo.

Para aprovechar al máximo las funciones y el soporte del producto, tal vez necesites actualizar el software del mismo mediante Internet en el futuro. Consulta la sección de actualización del software de este manual para asegurarte de que el producto disponga del software más reciente.

El diseño y las especificaciones del producto están sujetos a cambios sin previo aviso. Si tienes alguna duda acerca de la barra de sonido, su instalación o funcionamiento, ponte en contacto con tu distribuidor o instalador, o visita nuestro sitio web en: www.jbl.com.

Aplicación JBL One

Con la aplicación JBL One, puedes

- completar fácilmente la configuración del producto;
- conectar *servicios de transmisión de música;
- descubrir música nueva con los servicios de música integrados;
- acceder a las actualizaciones de software cuando estén disponibles;
- personalizar los ajustes de audio;
- acceder a características adicionales.

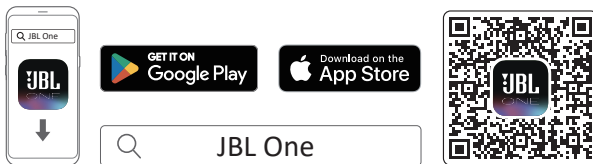

Para más información, consulta "[5.3 Conexión a la red doméstica](#)" y "[7.5 Reproducción en la red doméstica](#)".

NOTAS:

- *Es posible que se necesite una suscripción, que no la proporciona la aplicación JBL One.
- Las pantallas de las aplicaciones en este manual del propietario pueden diferir debido a las actualizaciones de software. Sigue siempre las instrucciones de la aplicación.

2. CONTENIDO DE LA CAJA

Desembala la caja con cuidado y comprueba que incluya todas las piezas siguientes. Si hay alguna pieza dañada o falta alguna pieza, no utilices el producto y ponte en contacto con tu distribuidor o representante de atención al cliente.

Barra de sonido



Subwoofer

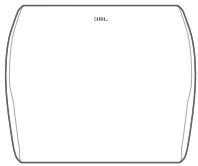

Altavoces desmontables (con batería recargable)



Mando a distancia (con 2 pilas AAA)

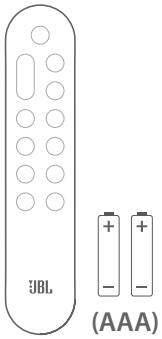

Cable de alimentación*

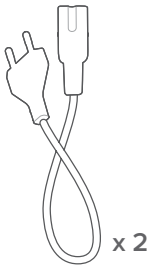

* El número de cables de alimentación y el tipo de enchufe varían según la región.

Cable HDMI (1,2 m)

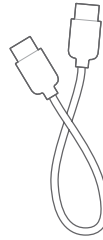

Tapas laterales

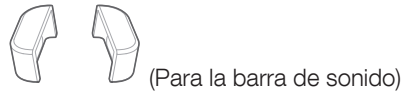

Tapas laterales

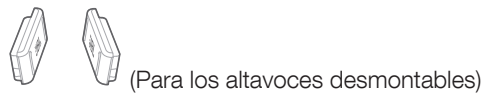

Kit de montaje en pared

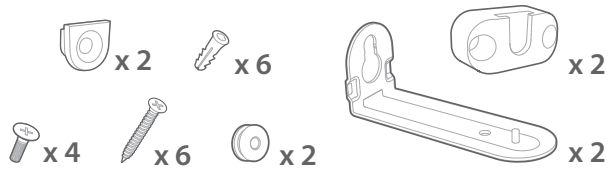

Información del producto y plantilla de montaje para pared

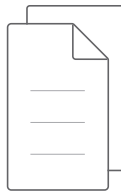

3. DESCRIPCIÓN GENERAL DEL PRODUCTO

3.1 Barra de sonido

3.1.1 Paneles frontal y superior

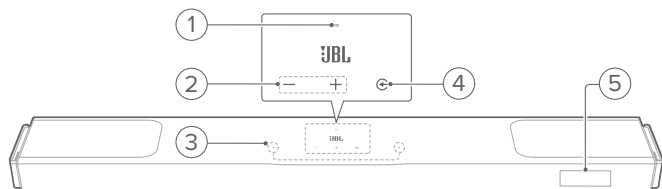

1) Indicador de estado

Sistema:		
	Pulsación regular (blanco)	Inicio del sistema
	Pulsación rápida (blanco)	Actualización del software en curso
	Fijo (ámbar)	Restablecer los ajustes de fábrica
Conexión a la red:		
	Pulsación lenta (blanco)	Modo de configuración Wi-Fi o red desconectada
	Fijo (blanco)	Red conectada
	Fijo (amarillo)	Conexión Wi-Fi débil

2) -/+ (Volumen)

- Activar la barra de sonido.
- Subir o bajar el volumen.
- Pulsa los dos botones a la vez para silenciar o reactivar el sonido.
- Mantén pulsados los dos botones durante más de 10 segundos para acceder al modo de configuración de Wi-Fi.

3) Micrófono

- Para la calibración del sonido

4) (Fuente)

- Activar la barra de sonido.
- Selecciona una fuente de sonido: **TV** (por defecto, para la entrada de audio desde una conexión de TV en la que el conector **HDMI OUT** tiene prioridad sobre el conector **OPTICAL**) Bluetooth o **HDMI IN**.
- Mantén pulsado durante más de 3 segundos para acceder al modo de emparejamiento Bluetooth.

5) Visualización de estado

3.1.2 Panel posterior

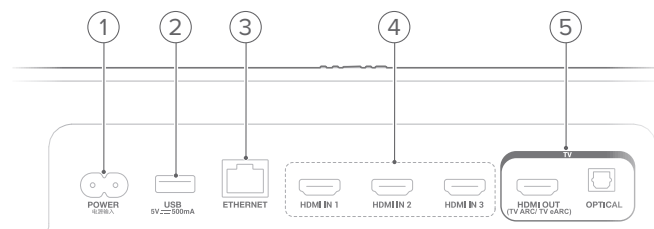

1) POWER

- Se conecta a la alimentación (con el cable de alimentación suministrado).

2) USB

- Conector USB para actualizar el software (solo para el servicio).
- Se conecta a un dispositivo de almacenamiento USB para reproducir archivos MP3 (Para las versiones ara EE. UU. y APAC. Para las demás versiones, solo se utiliza para servicio).

3) ETHERNET

- Se conecta a la red doméstica mediante un cable Ethernet.

4) HDMI IN (1/2/3)

- Se conecta a la salida HDMI del dispositivo digital.

5) Conectores de TV

HDMI OUT

- Se conecta a la entrada HDMI ARC/HDMI eARC de tu TV.

OPTICAL

- Se conecta a la salida óptica de tu TV o dispositivo digital.

3.2 Altavoces desmontables

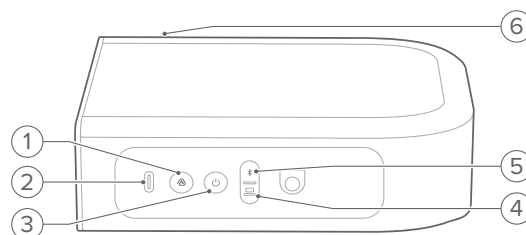

1)

- Púlsalo para activar o desactivar a la conexión con varios altavoces.

2) Conector USB tipo-C



- Para la carga de la batería

3)



- Pulsa para encender.
- Mantén pulsado durante más de 3 segundos para apagar.

4) (Modo de barra de sonido)

- Púlsalo para cambiar al modo barra de sonido (para que los altavoces desmontables puedan funcionar como altavoces envolventes posteriores de la barra de sonido).
- Indicador de fuente



	Intermitente normal (blanco)	Modo de barra de sonido seleccionado/Conexión con la barra de sonido
	Fijo (blanco)	Conexión a la barra de sonido

5) (Modo Bluetooth)



- Púlsalo para cambiar al modo Bluetooth (para que los altavoces desmontables puedan funcionar como altavoces Bluetooth autónomos).
 - Indicador de fuente
- | | | |
|---|------------------------|-------------------------------------|
|  | Parpadeo normal (azul) | Emparejamiento/Reconexión Bluetooth |
|  | Fijo (azul) | Bluetooth conectado |
|  | Parpadeo lento (azul) | Bluetooth no conectado |
- En el modo Bluetooth, pulsa para acceder al modo de emparejamiento Bluetooth.
 - En el modo Bluetooth, mantén pulsado por más de 5 segundos para acceder al modo de emparejamiento Bluetooth estéreo (para conectar a otro altavoz desmontable y configurar un sistema Bluetooth estéreo).

6) Indicador de estado



- Para la alimentación de la batería

	Intermitente (rojo)	Batería baja
	Fijo (rojo)	Carga de la batería en progreso

- Para el estado de conectividad inalámbrica

	Intermitente normal (blanco)	Modo de barra de sonido seleccionado/ Conexión con la barra de sonido
	Fijo (blanco)	Conexión a la barra de sonido

- Para el emparejamiento Bluetooth estéreo



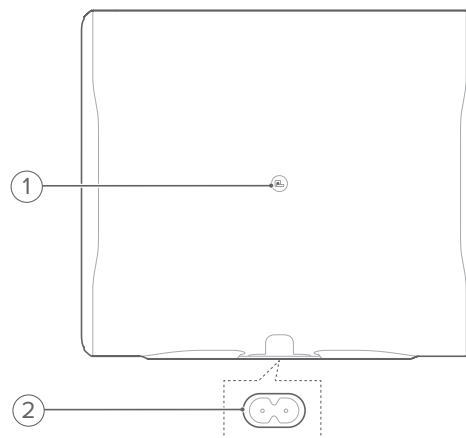

	Parpadeo rápido (cian)	Conexión con el otro altavoz desmontable (modo de emparejamiento Bluetooth estéreo)
	Fijo (cian)	Conectado al otro altavoz desmontable (conectado con Bluetooth estéreo)

3.3 Subwoofer



1)

- Indicador del estado de conexión

	Fijo (blanco)	Conexión a la barra de sonido
	Parpadeo rápido (blanco)	Modo de emparejamiento
	Intermitente normal (blanco)	Modo de reconexión
	Fijo (ámbar)	Modo de espera

2) Conector de alimentación

- Se conecta a la alimentación (con el cable de alimentación suministrado).

3.4 Mando a distancia

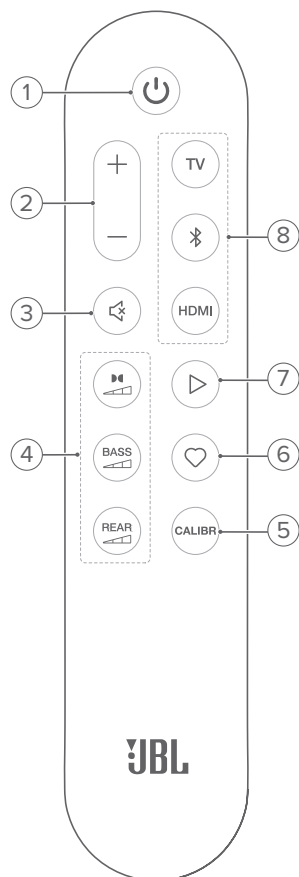

1)

- Para encender o poner en espera.

2)

- Pulsa para aumentar o disminuir el volumen.
- Mantén pulsado para aumentar o disminuir el volumen continuamente.

3) (Silenciar)

- Silenciar/Reactivar el sonido.

4) Botones de efectos de sonido



- Selecciona el nivel del efecto Dolby Atmos®/DTS:X®: medio (por defecto), alto o bajo.

BASS



- Selecciona el nivel de bajos del subwoofer: 1/2/3 (por defecto)/4/5.

REAR

(disponible cuando ambos altavoces desmontables están desacoplados de la barra de sonido)

- Selecciona el nivel de sonido envolvente para los altavoces desmontables: medio (por defecto), alto, silenciado o bajo.

5) CALIBR

- Comenzar la calibración del sonido.

6) (Moment)

- Pulsa para acceder directamente a la lista de reproducción o a los ajustes de los altavoces que hayas personalizado en la aplicación JBL One.

7) (Controles de reproducción para la transmisión de música por Wi-Fi o Bluetooth)

- Una sola pulsación: Pausa o reanudación de la reproducción
- Pulsar dos veces: Pista siguiente
- Pulsar tres veces: Pista anterior

8) Selectores de fuente

TV

- Selecciona la fuente **TV** (predeterminada, para la entrada de audio desde la conexión con el TV cuando el conector **HDMI OUT** tiene prioridad sobre el conector **OPTICAL**)

(Bluetooth)

- Pulsa este botón para seleccionar la fuente Bluetooth.
- Manténlo pulsado durante más de 3 segundos para acceder al modo de emparejamiento de Bluetooth.

HDMI

- Pulse repetidamente para cambiar entre las fuentes **HDMI IN**: HDMI 1 (por defecto)/2/3.

4. UBICACIÓN

4.1 Colocación de sobremesa

Coloca la barra de sonido, los altavoces desmontables de sonido y el subwoofer sobre una superficie plana y estable. Consulta la distancia recomendada en el siguiente diagrama.

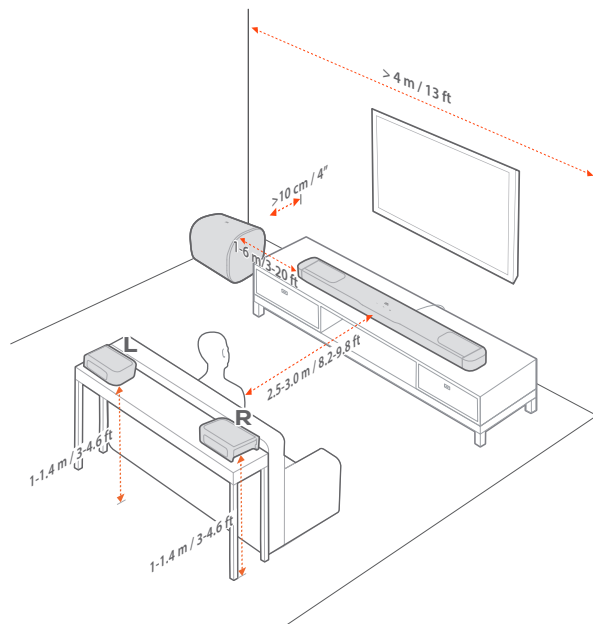

NOTAS:

- El cable de alimentación debe ir conectado correctamente a la alimentación.
- No coloques nada encima de la barra de sonido, los altavoces desmontables de sonido ni del subwoofer.
- Carga los dos altavoces desmontables a tiempo para garantizar que tengan carga suficiente (consulta "[6.2 Cargar los altavoces desmontables](#)").
- Utiliza las tapas laterales suministradas para cubrir los dos extremos de la barra de sonido una vez que hayas desacoplado los altavoces envolventes posteriores (consulta el paso 6 en "[4.2.2 Monta en la pared los altavoces desmontables como altavoces envolventes posteriores](#)").

4.2 Montaje en pared

Monta en la pared la barra de sonido y los altavoces posteriores desmontables juntos o por separado.

4.2.1 Montar la barra de sonido en la pared

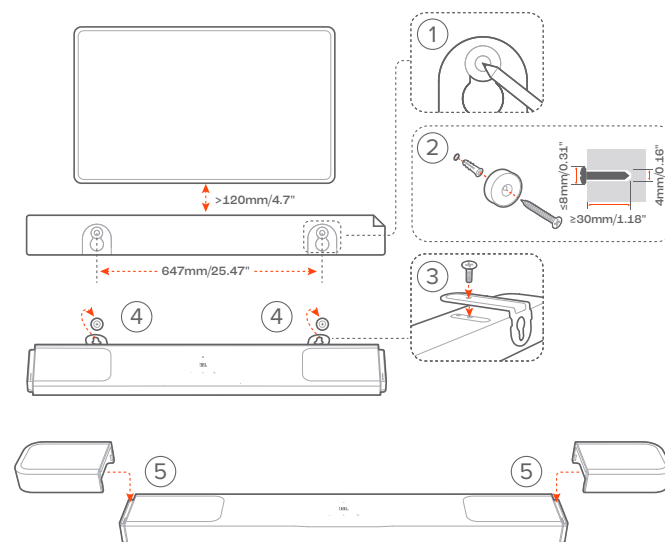

1. Preparación:

- Con una distancia cercana a 120 mm del TV, pega la plantilla de montaje para pared suministrada a la pared con cinta adhesiva.
- Utiliza un bolígrafo para marcar la ubicación de los soportes con tornillo. Quita la plantilla.
- En la ubicación marcada, taladra un orificio de 4 mm.

2. Instala el soporte para el montaje en pared.

- Con el tornillo sujeta el soporte de pared a la parte inferior de la barra de sonido.

4. Monta la barra de sonido.

- Una vez que la barra de sonido esté bien montada en la pared, acople los dos altavoces desmontables en la barra de sonido.

NOTAS:

- Comprueba que la pared pueda soportar el peso de la barra de sonido.
- La instalación solo puede realizarse en una pared vertical.
- Evita ubicaciones con alta temperatura o humedad.
- Antes del montaje en la pared, comprueba que los cables se puedan conectar correctamente entre la barra de sonido y los dispositivos externos.
- Antes de realizar el montaje en la pared, asegúrate de que la barra de sonido esté desconectada de la alimentación. De lo contrario, podría producirse una descarga eléctrica.
- Para cambiar la barra de sonido de lugar, quita primero los dos altavoces desmontables para evitar daños por accidente.
- Utiliza las tapas laterales suministradas para cubrir los dos extremos de la barra de sonido una vez que hayas desacoplado los altavoces envolventes posteriores (consulta el paso 6 en "[4.2.2 Monta en la pared los altavoces desmontables como altavoces envolventes posteriores](#)").

4.2.2 Monta en la pared los altavoces desmontables como altavoces envolventes posteriores

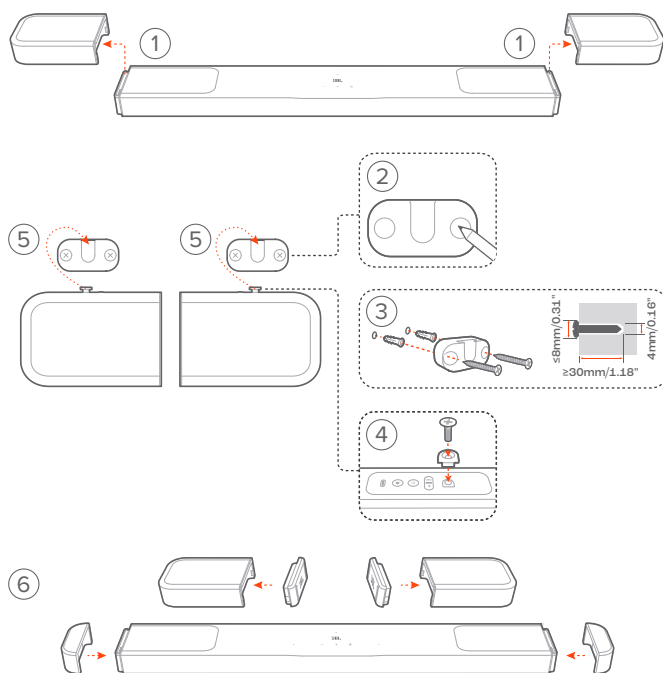

1. Retira los dos altavoces desmontables de la barra de sonido.
2. Utiliza un bolígrafo para marcar la ubicación.
3. Instala el soporte para montaje en pared.
4. Aprieta el soporte en la parte posterior de los altavoces.
5. Monta los altavoces.
6. Instala las tapas laterales según sea necesario.

5. CONEXIÓN

5.1 Conectar con el TV y con dispositivos digitales

Para reproducir el audio mediante la barra de sonido, conecta la barra de sonido con el TV mediante el cable HDMI suministrado o un cable óptico (se vende aparte).

Una conexión HDMI transfiere vídeo y audio digitales con una sola conexión. La conectividad HDMI es la mejor opción para la barra de sonido.

NOTAS:

- Cuando hay un cable HDMI y un cable óptico conectados a la barra de sonido para introducir el sonido mediante la conexión de un TV, la conexión mediante HDMI tiene prioridad.
- No se garantiza la compatibilidad total con todos los dispositivos HDMI-CEC.
- Con el diseño de 6 altavoces de gama completa y de altavoz envolvente desmontable, el mezclador envolvente Dolby de la barra de sonido puede ampliar el audio anterior basado en canales en formato Dolby Digital, incluido el contenido 5.1 y 7.1, y proporcionar una experiencia envolvente 3D Atmos.
- * El cable HDMI (para conectar dispositivos digitales) y el cable óptico se comercializan aparte.

5.1.1 TV (HDMI eARC)

(Conexión recomendada para disfrutar de una experiencia óptima con Dolby Atmos)

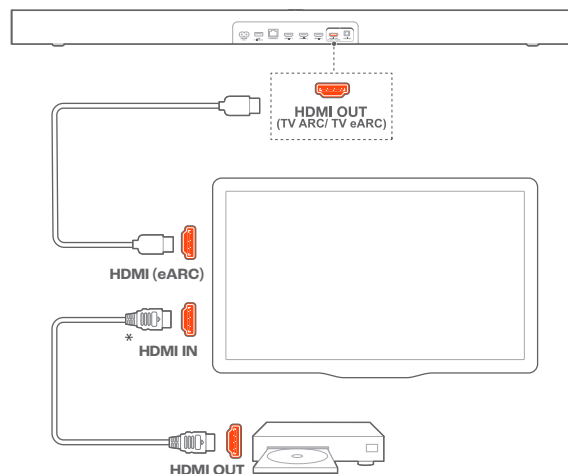

1. Conecta la barra de sonido con el conector **HDMI IN (eARC)** del TV con el cable HDMI suministrado.
 - En el TV, comprueba que se hayan activado HDMI-CEC y HDMI eARC. Consulta el manual del propietario del TV para obtener más información.
2. Utiliza un cable HDMI (V2.0 o posterior) para conectar el TV con tu dispositivo digital, como un dispositivo de transferencia, un sintonizador de sobremesa, un reproductor de DVD/Blu-ray o una consola de juegos.
 - En el dispositivo digital, comprueba que la función HDMI-CEC esté activada. Consulta el manual del propietario del dispositivo digital para obtener más información.
 - En el TV y en el dispositivo digital, selecciona "Flujo de bits" o "Datos sin procesar" en los ajustes de salida de audio para disfrutar de la experiencia óptima con Dolby Atmos.

NOTA:

- Para reproducir audio desde un dispositivo digital conectado con la TV, selecciona la fuente **TV** (consulta "[7.2 Reproducir desde la fuente del TV](#)").

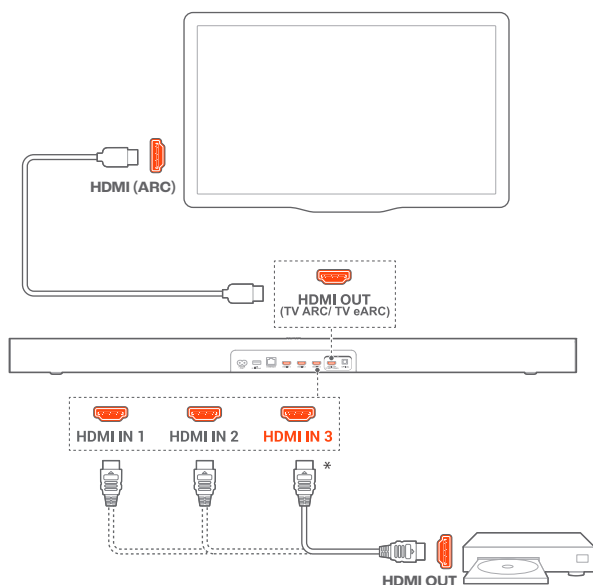
5.1.2 TV (HDMI ARC)

- Conecta la barra de sonido con el conector **HDMI IN (ARC)** del TV con el cable HDMI suministrado.
 - En el TV, comprueba que se hayan activado HDMI-CEC y HDMI ARC. Consulta el manual del propietario del TV para obtener más información.
- Utiliza un cable HDMI (V2.0 o posterior) para conectar la barra de sonido al dispositivo digital, como un sintonizador de sobremesa, un reproductor de DVD/Blu-ray o una consola de juegos.
 - En el dispositivo digital, comprueba que la función HDMI-CEC esté activada. Consulta el manual del propietario del dispositivo digital para obtener más información.
 - En el dispositivo digital, selecciona "Flujo de bits" o "Datos sin procesar" en los ajustes de salida de audio para disfrutar de la experiencia óptima con Dolby Atmos.

NOTAS:

- Para reproducir audio desde un dispositivo digital conectado con la barra de sonido, selecciona la fuente **HDMI IN** (consulta "[7.3 Reproducir desde la fuente HDMI IN](#)").
- Si el TV no es compatible con HDMI eARC, asegúrate de conectar el dispositivo digital mediante el conector **HDMI IN** de la barra de sonido en lugar de hacerlo mediante el TV. De lo contrario, la información de Dolby Atmos no podrá pasar por los conectores HDMI (ARC) hacia la barra de sonido.

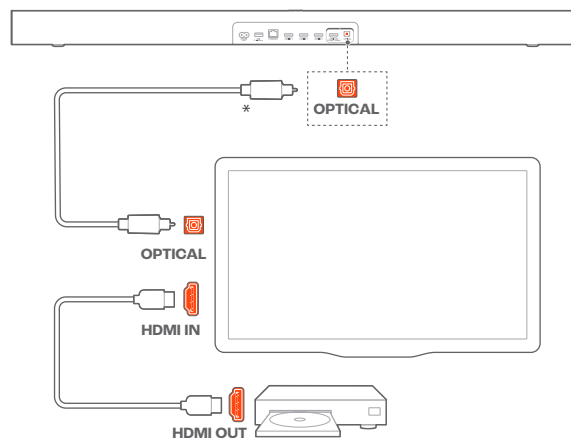
5.1.3 ÓPTICO

- Conecta la barra de sonido con el TV utilizando un cable óptico.
- Utiliza un cable HDMI (V2.0 o posterior) para conectar el TV con tu dispositivo digital, como un dispositivo de transferencia, un sintonizador de sobremesa, un reproductor de DVD/Blu-ray o una consola de juegos.

NOTA:

- Para reproducir audio mediante el cable óptico, selecciona la fuente **TV** (consulta "[7.2 Reproducir desde la fuente del TV](#)").

5.2 Conectar con tu dispositivo Bluetooth

Mediante Bluetooth, conecta la barra de sonido con un dispositivo Bluetooth, como un teléfono inteligente, una tableta o un ordenador portátil.

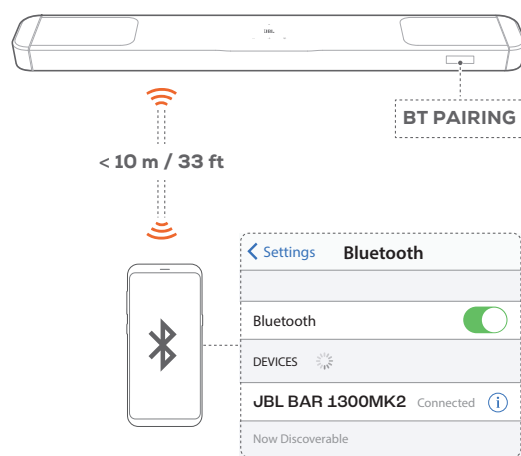
**5.2.1 Conectar un dispositivo Bluetooth**

- Para seleccionar la fuente Bluetooth, pulsa en la barra de sonido o en el mando a distancia.
 - **"BT PAIRING"**: Listo para conexión Bluetooth
- En el dispositivo Bluetooth, activa Bluetooth y busca **"JBL BAR 1300MK2"** en un plazo de tres minutos.
 - **"BT CONNECTED"**: Conexión correcta. Se oye un tono de confirmación.

5.2.2 Volver a conectar el último dispositivo emparejado.

Cuando la barra de sonido se pone en modo de espera, tu dispositivo Bluetooth se recuerda como dispositivo emparejado. La vez siguiente que cambies a la fuente Bluetooth, la barra de sonido se volverá a conectar con el último dispositivo emparejado automáticamente.

5.2.3 Conectar con otro dispositivo Bluetooth

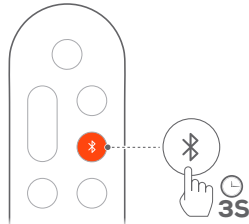

1. En la fuente Bluetooth, mantén pulsado en la barra de sonido o en el mando a distancia hasta que se muestre **"BT PAIRING"**.
 - La barra de sonido se pone en modo de emparejamiento Bluetooth.
2. Sigue el paso 2 en ["5.2.1 Conectar un dispositivo Bluetooth"](#).
 - Si el dispositivo ha estado conectado alguna vez con la barra de sonido, primero deberás desemparejar **"JBL BAR 1300MK2"** del dispositivo.

NOTAS:

- Si la distancia entre la barra de sonido y el dispositivo Bluetooth supera los 10 m, se perderá la conexión Bluetooth.
- Los dispositivos electrónicos pueden causar interferencias de radio. Los dispositivos que generan ondas electromagnéticas se deben mantener alejados de la unidad principal de la barra de sonido, por ejemplo, microondas y dispositivos de red LAN inalámbrica.

5.3 Conexión a la red doméstica

Con la aplicación JBL One y los servicios de transmisión compatibles (Google Cast, AirPlay, Spotify Connect, Tidal Connect y Roon Ready), la barra de sonido permite transmitir música desde teléfonos inteligentes o tabletas.

5.3.1 Conexión Wi-Fi con la red de hogar

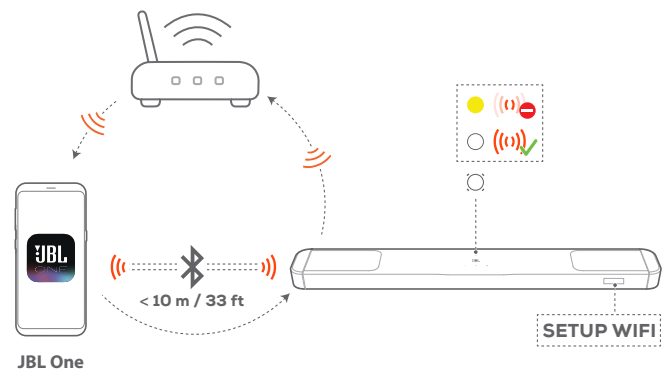

1. En la barra de sonido, accede al modo de configuración de Wi-Fi:
 - Pulsa cualquier botón en la barra de sonido (consulta ["7.1 Encender/Modo de espera automático/Activación automática"](#)).
 - Si la barra de sonido no ha sido conectada a una red, la pantalla muestra **"HELLO"** y luego, **"SETUP WIFI"**.
 - Si la aplicación JBL One no detecta tu barra de sonido, mantén pulsados **-** y **+** durante más de 10 segundos para volver a entrar en el modo de configuración de Wi-Fi.
2. Conecta un dispositivo Android™ o iOS a la red Wi-Fi de hogar. Descarga la aplicación JBL One.
3. Inicia la aplicación JBL One. Sigue las instrucciones de la aplicación para completar la configuración de Wi-Fi.

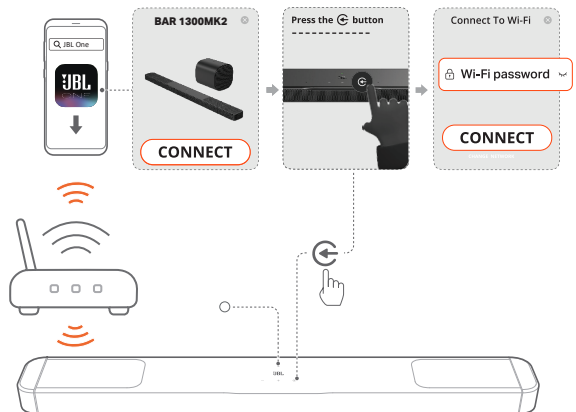

- ○ (Blanco fijo): La barra de sonido está conectada a la red de hogar.
- Puedes transmitir música desde la aplicación JBL One o el servicio de transmisión que hayas habilitado en la aplicación JBL One (consulta ["7.5 Reproducción en la red doméstica"](#)).

5.3.2 Conexión cableada a la red de hogar (opcional)

1. Usa un cable Ethernet (no suministrado) para conectar la barra de sonido a la red de hogar.

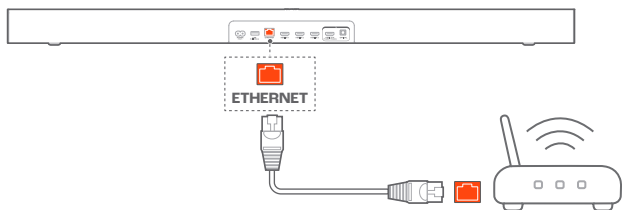

2. En el dispositivo Android o iOS, descarga e inicia la aplicación JBL One para transmitir música.

NOTAS:

- En el dispositivo Android o iOS, puedes renombrar la barra de sonido en la aplicación JBL One.
- En el dispositivo iOS, añade la barra de sonido a la aplicación Apple Home y adminístrala con otros altavoces compatibles con AirPlay.
- En tu dispositivo iOS, si se agregó la barra de sonido a tu red Wi-Fi de hogar, puedes iniciar la transmisión de AirPlay desde una aplicación compatible con AirPlay (consulta "[7.5.4 Reproducir mediante AirPlay](#)").
- La disponibilidad de servicios de reproducción en tiempo real varía según el país.
- Algunas funciones requieren suscripciones o servicios que no están disponibles en todos los países.

6. CONFIGURACIÓN

6.1 Conecta los altavoces posteriores desmontables y el subwoofer

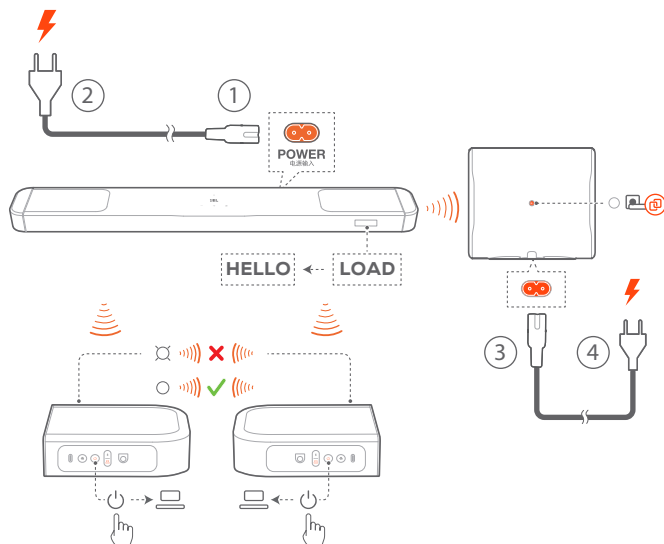

1. Conecta la barra de sonido a la alimentación con el cable de alimentación suministrado.
 - La pantalla de la barra de sonido muestra "LOAD" y luego, "HELLO".
2. Haz lo siguiente para iniciar la conexión:
 - Conecta el subwoofer a la alimentación con los cables de alimentación suministrados;
 - La barra de sonido se conecta al subwoofer automáticamente.
 - Conectado:** se ilumina de color blanco en el subwoofer.
 - Acopla los altavoces desmontables a la barra de sonido, o pulsa y luego en los altavoces desmontables para volver a conectarlos rápidamente a la barra de sonido.
 - La barra de sonido conecta los altavoces desmontables automáticamente.
 - Conectado:** El indicador de estado se vuelve blanco fijo (○) en los altavoces desmontables.

NOTAS:

- Utiliza los cables de alimentación suministrados solamente.
- Antes de conectar a la alimentación, asegúrate de haber completado las demás conexiones (consulta "[5.1 Conectar con el TV y con dispositivos digitales](#)").

6.2 Cargar los altavoces desmontables

Cuando los altavoces envolventes desmontables se quedan sin batería, su conexión inalámbrica con la barra de sonido se pierde. La primera vez que utilices los dos altavoces desmontables, cárgalos cerca de 4 horas para asegurarte de que la batería tenga suficiente carga.

- Cuando la carga de la batería se agota, el indicador de estado parpadea en rojo en los altavoces envolventes desmontables y se muestra "REAR SPKR LOW BATT" en la barra de sonido.

→ Cuando la batería se agota, aparece "DOCK REAR SPKR " en la barra de sonido.

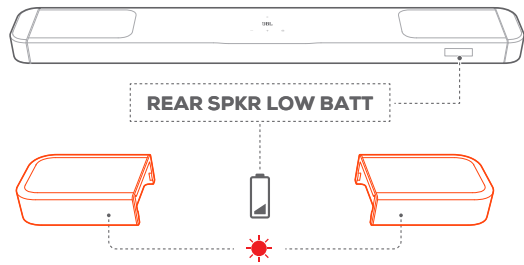

6.2.1 Carga al acoplar los altavoces desmontables

La carga se inicia cuando se acoplan los altavoces desmontables a la barra de sonido.

→ Cuando la barra de sonido pasa al modo de espera, ● se enciende; ● se apaga cuando los altavoces desmontables están completamente cargados;

→ Tarda unas 4 horas en cargarse por completo con la batería descargada.

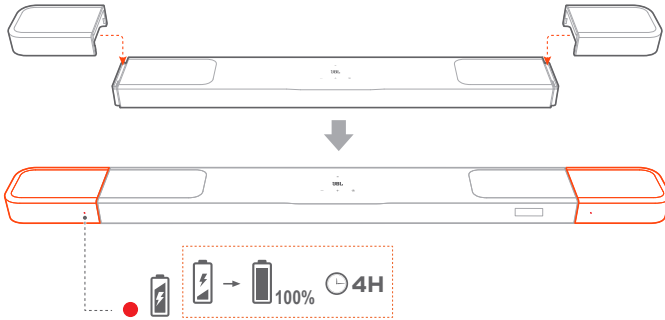

6.2.2 Carga a través de un cable USB

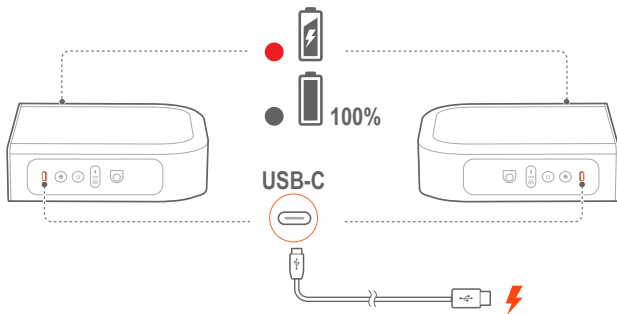

- Utiliza un cable USB-C (comercializado por separado) para conectar los altavoces desmontables a la alimentación respectivamente.
- En el caso de los altavoces desmontables, se utiliza el indicador de estado para indicar el estado tanto de la energía de la batería como de la conexión inalámbrica (consulta "[3.2 Altavoces desmontables](#)").

6.3 Sonido envolvente 3D

6.3.1 Calibración del sonido

Optimiza tu experiencia de sonido envolvente 3D para tu lugar específico de escucha.

Para la calibración del sonido, asegúrate de lo siguiente:

- Que la sala esté en silencio;
- Que el espacio entre la barra de sonido y los dos altavoces posteriores desmontables esté totalmente despejado, libre de obstáculos;
- Que los altavoces posteriores izquierdo y derecho están bien colocados, el altavoz **L** a la izquierda y el altavoz **R** a la derecha.

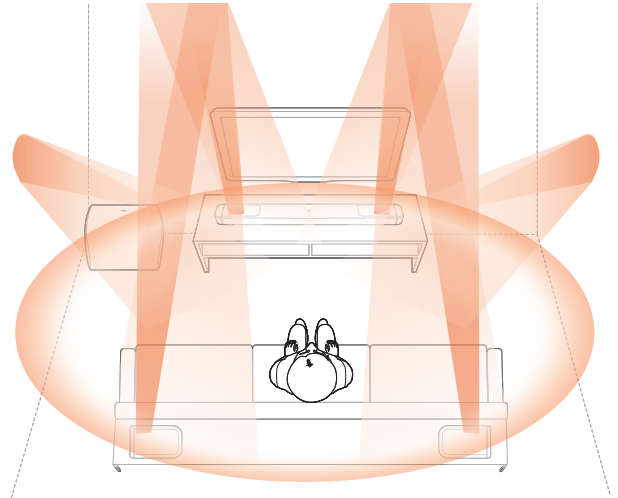

1) Calibra la zona de escucha

1. Coloca los altavoces posteriores desmontables junto a su posición de asiento.

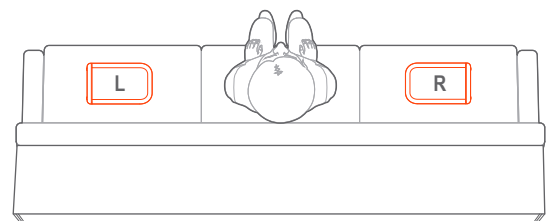
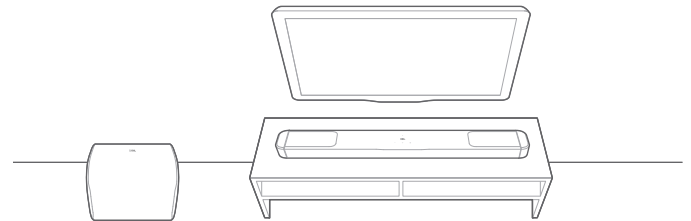

- Asegúrate de que los dos altavoces desmontables se han conectado a la barra de sonido (consulta "[6.1 Conecta los altavoces posteriores desmontables y el subwoofer](#)").

- En el mando a distancia, pulsa **CALIBR** para iniciar la calibración.
 - Se muestra **"1-CALIBRATION"** en la barra de sonido.

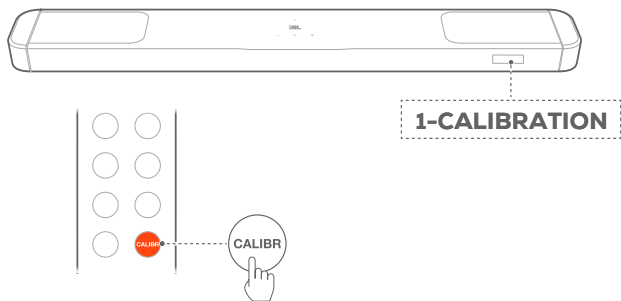

- Cuando aparezca **"PRESS AGAIN TO CONFIRM"**, vuelve a pulsar **CALIBR**.

- Se inicia una cuenta atrás de 5 a 1.
- Se oye un tono de calibración. Se inicia la calibración de audio.

"CALIBRATING": Calibración en progreso

"1-DONE": Se completó la calibración de la zona de escucha con éxito.

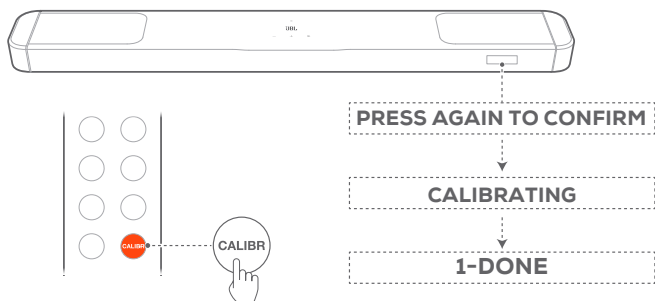

2) Calibrar la posición del altavoz

- Coloca los altavoces posteriores desmontables en su ubicación deseada.

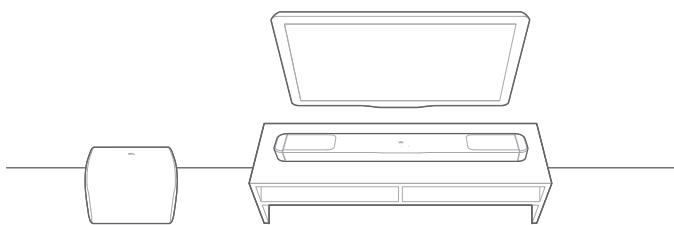

- En el mando a distancia, pulsa **CALIBR**.
 - Se muestra **"2-CALIBRATION"** en la barra de sonido.
 - Se inicia una cuenta atrás de 5 a 1.
 - Se oye un tono de calibración. Se inicia la calibración de audio.

"CALIBRATING": Calibración en progreso

"2-DONE": Se completó la calibración de la posición de los altavoces con éxito.

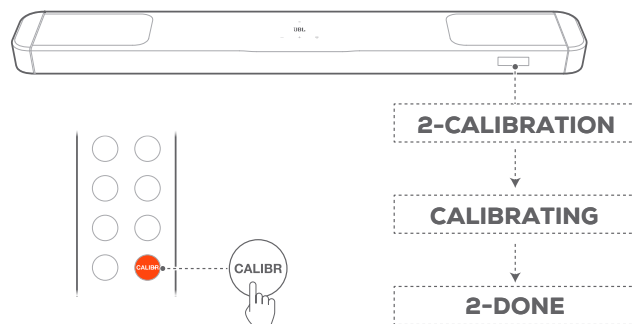

NOTA:

- Durante la calibración del sonido, todos los botones del mando a distancia permanecen desactivados, excepto por **⏻** y **CALIBR**.

6.3.2 Dolby Atmos/DTS:X

Con Dolby Atmos o DTS:X, se proporciona una distribución de audio superior para una potente inmersión en el sonido 3D.

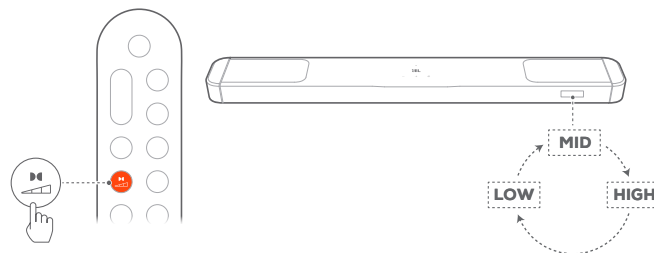

- Para reproducir el sonido envolvente de Dolby Atmos o DTS:X, conecta y reproduce tu reproductor de Blu-ray o dispositivo de transferencia como se describe en ["5.1 Conectar con el TV y con dispositivos digitales"](#).
- Para ajustar el nivel de sonido para Dolby Atmos o DTS:X, pulsa en el mando a distancia para alternar entre medio (por defecto), alto o bajo.

NOTA:

- Los efectos de sonido Dolby Atmos y DTS:X solo se aplican a su respectivo contenido de audio.

6.3.3 Ajuste posterior

Con ambos altavoces posteriores desmontables desacoplados, puedes seleccionar el nivel de sonido envolvente.

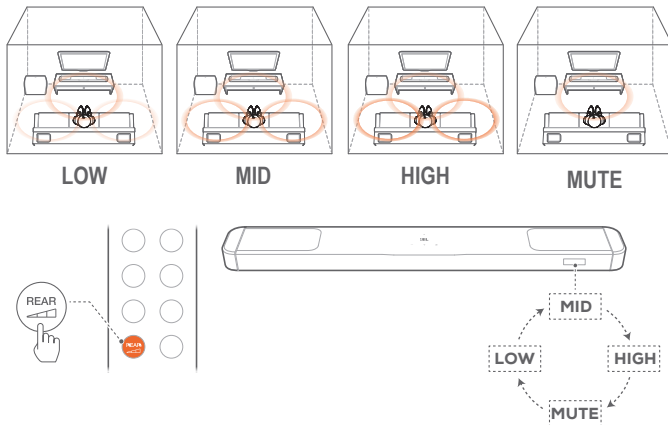

1. Comprueba que la barra de sonido y los altavoces posteriores desmontables están conectados de forma inalámbrica (consulta "[6.1 Conecta los altavoces posteriores desmontables y el subwoofer](#)").
2. En el mando a distancia, pulsa para cambiar entre los distintos niveles de sonido envolvente.
 - Aparece "MID"/"HIGH"/"MUTE"/"LOW" (Por defecto: "MID").
 - Se muestra "UNDOCK REAR SPKR" si se acoplaron los altavoces posteriores desmontables a la barra de sonido.

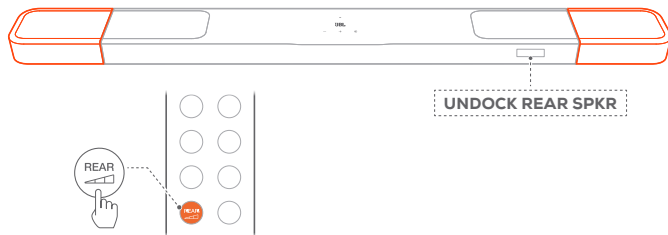

6.3.4 Ajuste de bajos

Puedes ajustar los bajos según necesites.

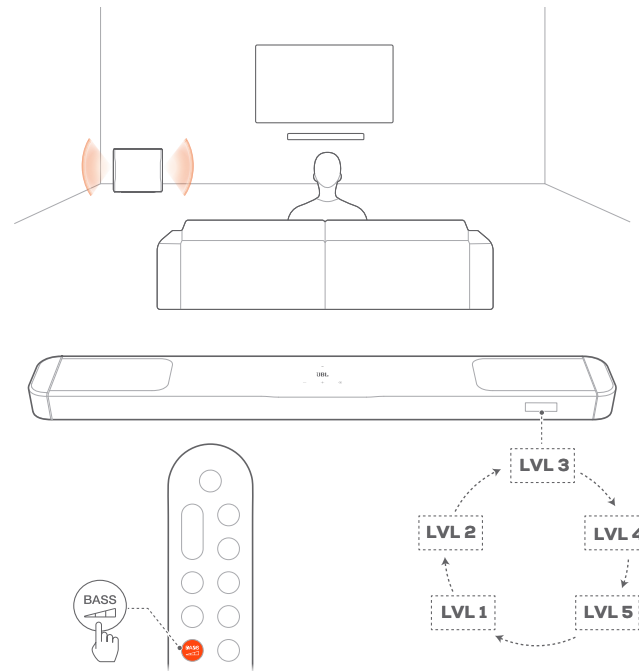

En el mando a distancia, pulsa para cambiar entre los distintos niveles de bajos.

→ Se muestra "LVL1" a "LVL5" (por defecto: "LVL3").

6.4 Utilizar los altavoces desmontables

Con los altavoces desmontables, puedes

- configurar los altavoces posteriores como altavoces Bluetooth autónomos o sistema estéreo Bluetooth.
- habilitar la transmisión de audio o Escucha nocturna para mejorar tu experiencia de audio.

6.4.1 Altavoces Bluetooth autónomos

Cualquiera de los altavoces posteriores desmontables puede ser un altavoz Bluetooth independiente.

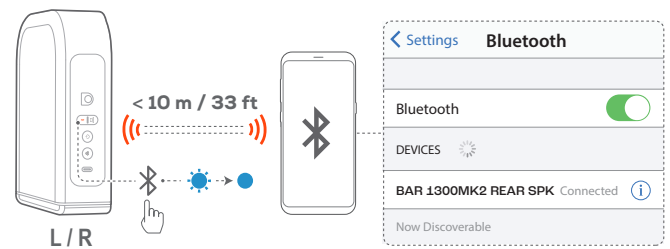

Conectar un dispositivo Bluetooth



1. En el altavoz izquierdo o derecho, pulsa para cambiar al modo Bluetooth.
 - : Listo para conexión Bluetooth
 - El altavoz posterior desmontable se desconecta de la barra de sonido.

- En el dispositivo Bluetooth, activa Bluetooth y busca **"BAR 1300MK2 REAR SPK"** en un plazo de tres minutos.
 - ● : Conexión correcta
- Inicia la reproducción del sonido en el dispositivo Bluetooth.

Volver a conectar el último dispositivo emparejado.



Cuando el altavoz se pone en modo de espera, tu dispositivo Bluetooth se recuerda como dispositivo emparejado. La vez siguiente que cambies al modo Bluetooth, el altavoz se volverá a conectar con el último dispositivo emparejado automáticamente.

Conectar con otro dispositivo Bluetooth

- En el modo Bluetooth, pulsa  en el altavoz izquierdo o derecho.
 -  : El altavoz se pone en modo de emparejamiento Bluetooth.
- Sigue el paso 2 en "[Conectar un dispositivo Bluetooth](#)".

6.4.2 Sistema estéreo Bluetooth

Al conectar los dos altavoces desmontables, puedes configurar un sistema de música estéreo con los canales L (izquierdo) y R (derecho).

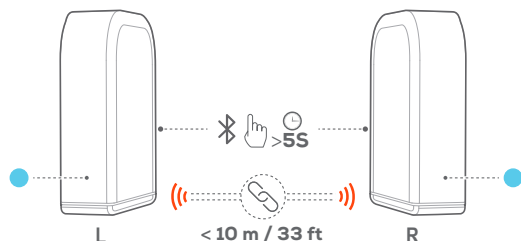

- Asegúrese de que los altavoces posteriores izquierdo y derecho están bien colocados, el altavoz **L** a la izquierda y el altavoz **R** a la derecha.
- Conexión de los dos altavoces:
 - En un altavoz, mantén pulsados  hasta que el indicador de estado parpadee en color cian.
 - Antes de tres minutos, mantén pulsado  en el otro altavoz hasta que el indicador de estado parpadee en color cian.
 -  : Listo para el conexión Bluetooth estéreo
 - ● : Bluetooth estéreo conectado

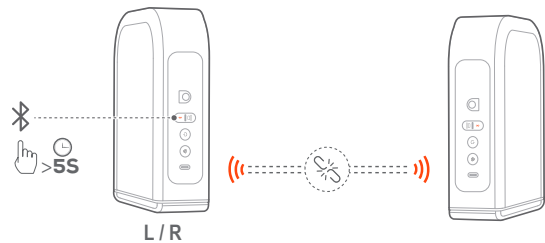

- Los dos altavoces comienzan a reproducir música del dispositivo conectado al altavoz principal.

Para romper el enlace Bluetooth Estéreo entre los dos altavoces



- En cualquiera de los altavoces conectados, mantén pulsado  hasta que el indicador de estado se desplace en color cian.
 -  : Rompes el enlace Bluetooth Estéreo entre los dos altavoces.
 -  : Los altavoces cambian al modo de emparejamiento Bluetooth y vuelven a conectar el último dispositivo Bluetooth emparejado respectivamente.

NOTAS:

- Si la distancia entre la barra de sonido y el dispositivo Bluetooth supera los 10 m, se perderá la conexión Bluetooth.
- Los dispositivos electrónicos pueden causar interferencias de radio. Los dispositivos que generan ondas electromagnéticas se deben mantener alejados de la unidad principal de la barra de sonido, por ejemplo, microondas y dispositivos de red LAN inalámbrica.

6.4.3 Configuración de audio de los altavoces desmontables

Con la aplicación JBL One, mientras ambos altavoces desmontables están desacoplados, puedes hacer lo siguiente:

- Ajustar el nivel de volumen de los altavoces desmontables;
- Comprobar el estado de la batería de los desmontables;
- Habilitar la transmisión de audio para ajustar la configuración de audio de los altavoces desmontables según tus preferencias;
- Habilitar la Escucha nocturna para crear un ambiente de escucha tranquilo por la noche.

Transmisión de audio

- En la aplicación JBL One, activa la transmisión de audio y selecciona tu configuración de audio preferida: Mono o Estéreo.

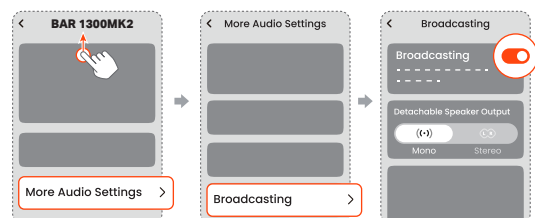

- Al seleccionar el canal de audio Mono, se mostrará **"MONO BROADCASTING"** en la barra de sonido.
- Al seleccionar el canal de audio Estéreo, se mostrará **"STEREO BROADCASTING"** en la barra de sonido.

- Desacopla uno o ambos altavoces desmontables de la barra de sonido y colócalos donde prefieras.

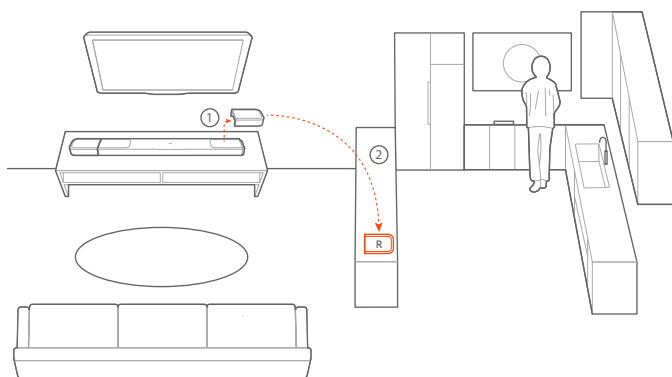

→ Puedes disfrutar del audio de la barra de sonido en la sala de estar y de los altavoces desmontables en la cocina u otras zonas de la sala.

Escucha nocturna

- En la aplicación JBL One, habilita Escucha nocturna.

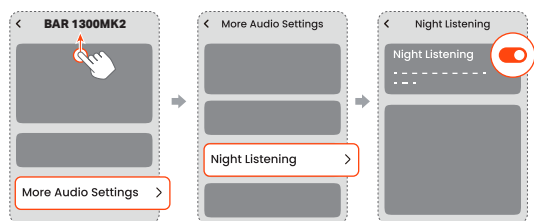

- Desacopla los altavoces desmontables de la barra de sonido y colócalos cerca de ti.

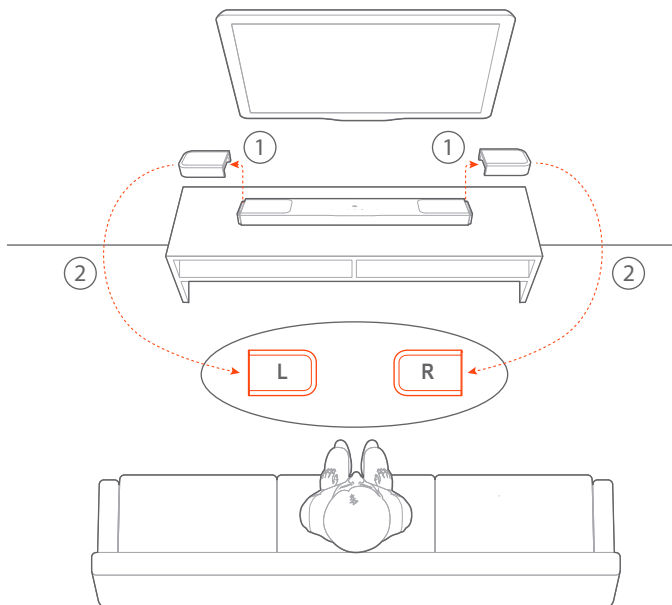

→ La barra de sonido y el subwoofer están silenciados. Puedes disfrutar de audio de noche sin molestar a los demás.

7. REPRODUCIR

7.1 Encender/Modo de espera automático/Activación automática

7.1.1 Encender

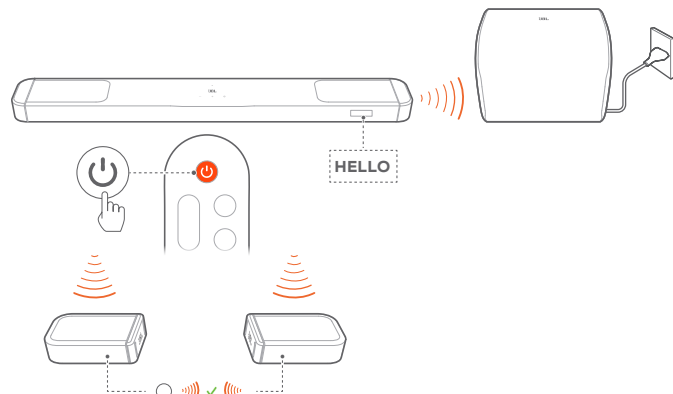

Para encender, pulsa en el mando a distancia o pulsa cualquier botón de la barra de sonido para activar el sistema.

→ Aparece "HELLO".

→ El subwoofer se vuelve a conectar a la barra de sonido automáticamente. **Conectado:** se enciende en color blanco fijo.

→ Los altavoces desmontables se vuelven a conectar a la barra de sonido automáticamente. **Conectado:** El indicador de estado se ilumina en color blanco fijo (○).

7.1.2 Modo de espera automático

Si la barra de sonido permanece inactiva durante más de 10 minutos, cambiará al modo de espera automáticamente. Aparece "STDBY".

→ El subwoofer también se pone en modo de espera y se ilumina en color ámbar fijo.

→ Los altavoces desmontables pasan al modo de espera y se apaga el indicador de estado para indicar el estado de la conexión inalámbrica.

→ La vez siguiente que enciendas la barra de sonido, volverá a la última fuente seleccionada.

NOTA:

- En los altavoces desmontables, mantén pulsado durante más de 3 segundos para apagar. Para volver a conectarse a la barra de sonido, vuelve a pulsar y luego, si es necesario, pulsa para cambiar al modo de barra de sonido.

7.1.3 Activación automática

En modo de espera, la barra de sonido se activa automáticamente en los casos siguientes:

- Al encender el TV, cuando la barra de sonido está conectada al TV mediante la conexión HDMI eARC/ARC;
- Cuando la barra de sonido se conecta a tu TV o a un dispositivo digital como un sintonizador de sobremesa, un reproductor de DVD/Blu-ray o una consola de juegos mediante cables HDMI y se enciende este dispositivo;

- Cuando la barra de sonido está conectada a la red doméstica y se reproduce audio en ella mediante los servicios de transmisión de música.

7.2 Reproducir desde la fuente del TV

Con la barra de sonido conectada, puedes disfrutar del sonido del TV a través de los altavoces de la barra de sonido.

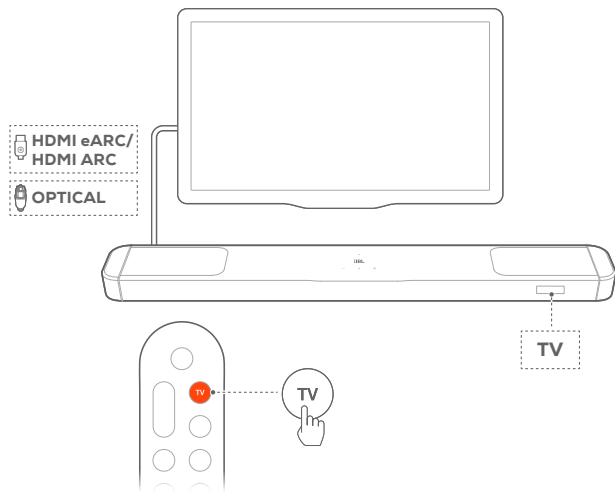

1. Comprueba que el TV esté configurado para admitir los altavoces externos y que los altavoces integrados en el TV estén silenciados. Consulta el manual del propietario del TV para obtener más información.
2. Comprueba que la barra de sonido esté bien conectada al TV (consulta ["5.1 Conectar con el TV y con dispositivos digitales"](#)).
3. Para seleccionar la fuente del TV, pulsa **⏮** en la barra de sonido o TV en el mando a distancia.
 - **"TV"**: Se ha seleccionado la fuente del TV.
 - Con los ajustes de fábrica, la fuente del TV es la seleccionada de forma predeterminada.

NOTA:

- Si la barra de sonido está conectada al TV mediante un cable HDMI y un cable óptico, se selecciona el cable de la fuente HDMI para la conexión con el TV.

7.2.1 Configuración del mando a distancia del TV

Para utilizar el mando a distancia del TV para el TV y la barra de sonido, comprueba que el TV admita HDMI-CEC. Si el TV no admite HDMI-CEC, sigue los pasos en ["Aprendizaje del mando a distancia del TV por infrarrojos"](#).

HDMI-CEC

Si el TV admite HDMI-CEC, activa las funciones tal como se indica en el manual del usuario del TV. Es posible controlar las funciones de "volumen +/-, silenciar/reactivar el sonido y encendido/modo de espera" de la barra de sonido mediante el mando a distancia del TV.

Aprendizaje del mando a distancia del TV por infrarrojos

Con el aprendizaje de IR, puedes programar la barra de sonido para que acepte comandos por IR desde el mando a distancia de tu TV y luego usar el mando a distancia de tu TV para comandos simples.

1. En la barra de sonido, mantén **⏮** y **+** hasta que aparezca **"LEARNING"**.
 - La barra de sonido entra en el modo de aprendizaje del mando a distancia del TV.
2. Apunta con el mando a distancia del TV hacia la barra de sonido. Sigue las instrucciones en la pantalla para utilizar los botones del mando a distancia del TV:
 - Cuando aparezca en la barra de sonido **"POWER"**, **"VOL+"**, **"VOL-"** o **"MUTE"**, pulsa el botón deseado en el mando a distancia de tu TV.
 - **"DONE"**: La barra de sonido aprende estos comandos.
 - La barra de sonido regresa a la última fuente seleccionada.
 - Para salir del modo de configuración del mando a distancia del TV, mantén pulsados **⏮** y **+** en la barra de sonido hasta que aparezca **"EXIT LEARNING"**.
 - Se descartan las funciones aprendidas.

NOTA:

- La barra de sonido saldrá del modo de configuración del mando a distancia del TV automáticamente si no se realiza ninguna acción durante 30 segundos. Se descartan las funciones aprendidas.

7.3 Reproducir desde la fuente HDMI IN

Con la barra de sonido conectada tal como se muestra en el diagrama siguiente, el dispositivo digital puede reproducir vídeo en el TV y sonido en los altavoces de la barra de sonido.

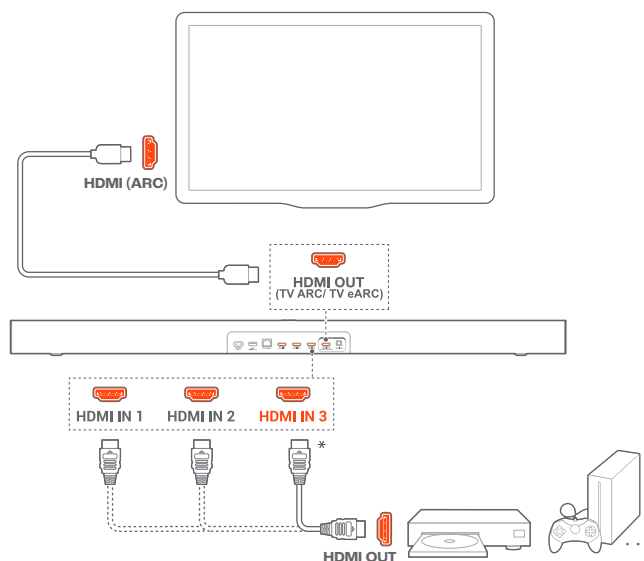

1. Comprueba que la barra de sonido esté bien conectada al TV y al dispositivo digital (consulta ["5.1 Conectar con el TV y con dispositivos digitales"](#)).

2. Enciende el dispositivo digital.
 - El TV y la barra de sonido se reactivan desde el modo de espera y cambian a la fuente de entrada automáticamente.
 - Para seleccionar la fuente **HDMI IN** en la barra de sonido, pulsa  en la barra de sonido o **HDMI** en el mando a distancia.



NOTA:

- No se garantiza la compatibilidad total con todos los dispositivos HDMI-CEC.

7.4 Reproducir desde la fuente Bluetooth

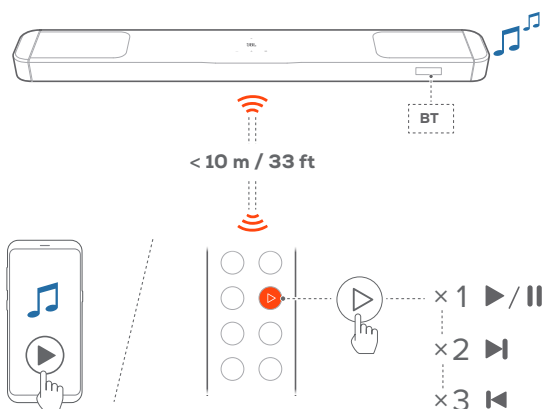
Mediante Bluetooth, reproduce audio en el dispositivo Bluetooth hacia la barra de sonido.



1. Para seleccionar la fuente Bluetooth, pulsa  en la barra de sonido o  en el mando a distancia.
2. Comprueba que la barra de sonido esté bien conectada al dispositivo Bluetooth (consulta "[5.2 Conectar con tu dispositivo Bluetooth](#)").
3. Inicia la reproducción del sonido en el dispositivo Bluetooth.
 - Alternativamente, pulsa  en el mando a distancia para controlar la reproducción.
4. Ajusta el volumen en la barra de sonido, el mando a distancia o tu dispositivo Bluetooth.

Para utilizar los altavoces desmontables como altavoces bluetooth autónomos o sistema estéreo Bluetooth

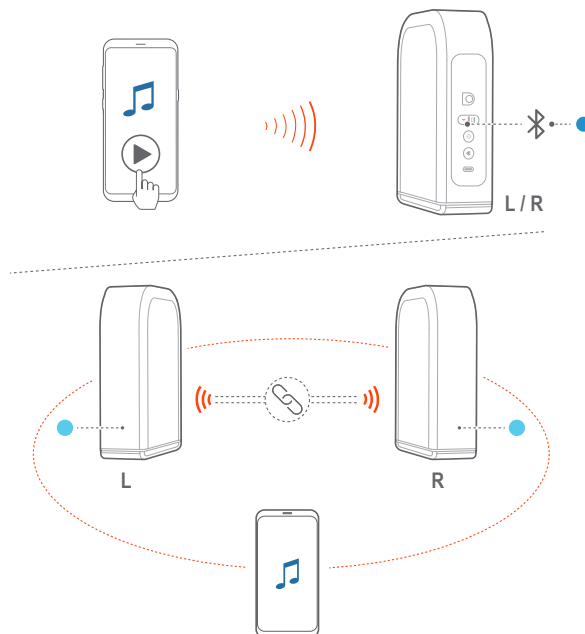

Consulta "[6.4 Utilizar los altavoces desmontables](#)" para obtener información sobre la configuración y la reproducción.

7.5 Reproducción en la red doméstica

NOTAS:

- La barra de sonido admite la reproducción de audio, pero no la de vídeo.
- Al utilizar la transmisión de música mediante Wi-Fi, la reproducción de música se pondrá en pausa en el dispositivo conectado actualmente al iniciar la reproducción de música en otro dispositivo conectado.
- Cuando la barra de sonido cambia entre la red Wi-Fi de hogar y una red con cable al utilizar AirPlay, la reproducción de música se pondrá en pausa y se reanudará al cabo de unos minutos, según el estado del ancho de banda disponible. Para la conexión a la red de hogar cableada, consulta "[5.3 Conexión a la red doméstica](#)".

Antes de empezar, asegúrate de que:

- Tu dispositivo Android o iOS esté conectado a la misma red Wi-Fi que tu barra de sonido (consulta "[5.3 Conexión a la red doméstica](#)").

7.5.1 Reproducir con Google Cast

Puedes reproducir audio de un dispositivo Android o iOS en la barra de sonido con Google Cast.

En el dispositivo Android o iOS:

1. Inicia la aplicación JBL One y comprueba que has activado Google Cast.

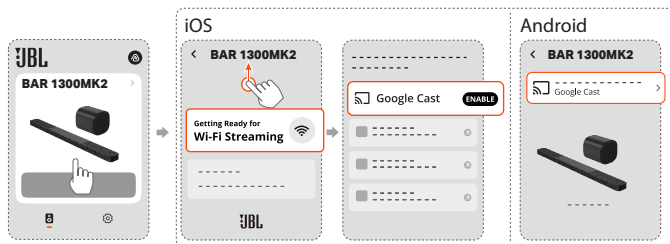

2. En una aplicación compatible con Google Cast, toca el icono de difusión  y selecciona la barra de sonido conectada.



7.5.2 Reproducir mediante Spotify Connect

Con Spotify Connect, puedes reproducir audio de un dispositivo Android o iOS en la barra de sonido.

NOTA:

- Se requiere suscripción para Spotify Connect.

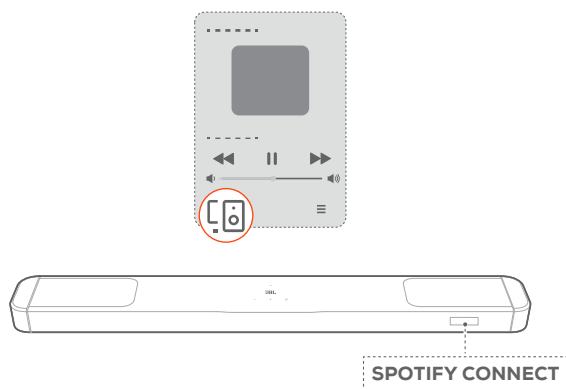

En el dispositivo Android o iOS:

1. Abre la aplicación Spotify y selecciona una canción para reproducir.
2. Toca el icono del altavoz  en la esquina inferior de la pantalla.
3. Selecciona la barra de sonido conectada de la lista de dispositivos y luego comienza la transmisión de audio.

7.5.3 Reproducir mediante Tidal Connect

Con Tidal Connect, puedes reproducir audio de un dispositivo Android o iOS en la barra de sonido.

NOTA:

- Se requiere suscripción para Tidal Connect.

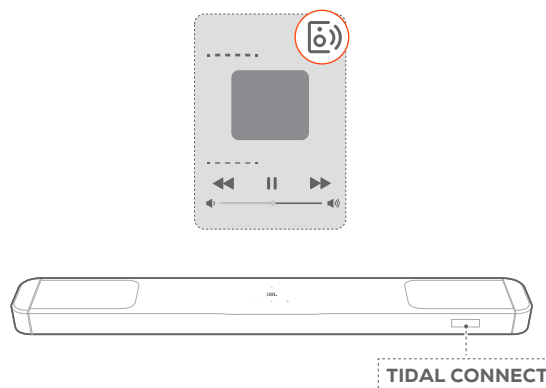

En el dispositivo Android o iOS:

1. Abre la aplicación Tidal y selecciona una canción para reproducir.
2. Toca el selector de dispositivos  en la parte superior derecha de la pantalla.
3. Selecciona la barra de sonido conectada de la lista de dispositivos y luego comienza la transmisión de audio.

7.5.4 Reproducir mediante AirPlay

Puedes reproducir audio de un dispositivo Android o iOS en la barra de sonido mediante AirPlay.

En el dispositivo iOS:

1. Desliza el dedo hacia abajo desde la esquina superior derecha para entrar en el Centro de control.
2. Toca  para seleccionar la barra de sonido conectada y, a continuación, inicia la transmisión de audio desde una aplicación.

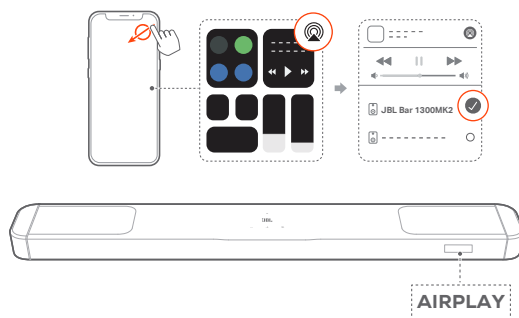

7.5.5 Reproducir mediante la aplicación JBL One

A través de la aplicación JBL One, transmite el audio de los servicios de música habilitados a la barra de sonido.

En el dispositivo Android o iOS:

- Inicia la aplicación JBL One, busca los *servicios de transmisión de música disponibles para seleccionar la música y, a continuación, inicia la transmisión de música a la barra de sonido conectada.

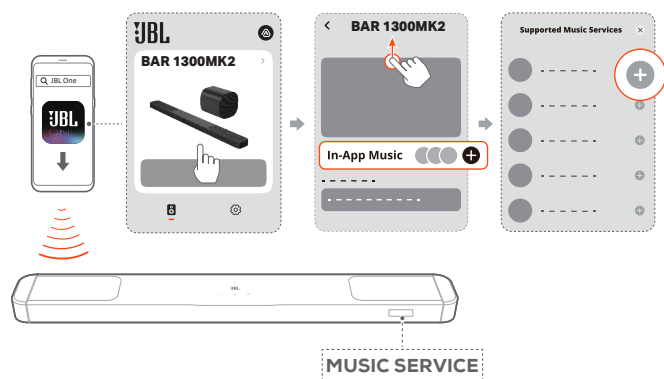

NOTA:

- *Es posible que se necesite una suscripción, que no la proporciona la aplicación JBL One.

Accede a tus preselecciones con el botón ♥ (Moment)

1. En la aplicación JBL One:
 - Personaliza la función ♥ (Moment) y configura tu propia lista de reproducción.

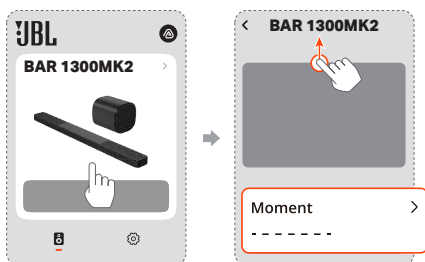

2. En la barra de sonido:

- Pulsa ♥ en el mando a distancia para acceder directamente a la lista de reproducción de música y a los ajustes de los altavoces que hayas personalizado en la aplicación JBL One.

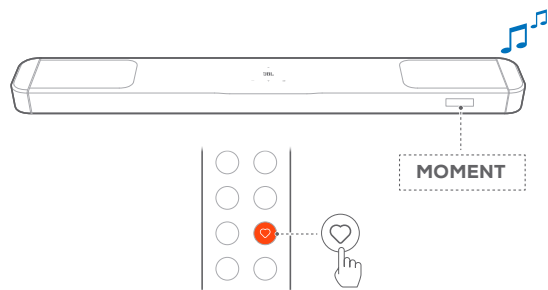

7.6 Reproducción multisala

Con la reproducción multisala, puedes transmitir música desde un dispositivo Android o iOS a varios altavoces compatibles con Google Cast/AirPlay.

7.6.1 Google Cast

1. Mediante la aplicación Google Home, conecta varios altavoces compatibles con Google Cast a la misma red, asígnalos a varias salas y crea grupos según tus necesidades.
2. Ejecuta una aplicación compatible con Google Cast en un teléfono inteligente o una tablet.
3. Reproduce música. Pulsa el icono y selecciona los altavoces agrupados.

NOTAS:

- Para crear un grupo de altavoz multisala en la aplicación Google Home, asegúrate de que has conectado todos los altavoces a la misma red de hogar y has utilizado la misma cuenta de acceso de Google. Consulta los detalles en la aplicación Google Home.
- En función del ancho de banda de la red local, puedes transferir música hasta a 6 altavoces compatibles con Google Cast.

7.6.2 AirPlay

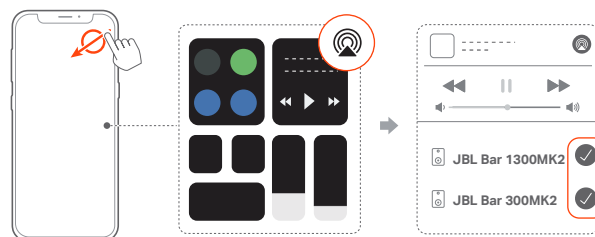

1. En un dispositivo iOS, accede al Centro de control.
2. Toca para seleccionar múltiples altavoces conectados según sea necesario.
3. Inicia la transmisión de música desde una aplicación.

8. USO AVANZADO

8.1 Sincronización de sonido

Con la función de sincronización de audio, puedes sincronizar audio y vídeo para que no se produzcan retrasos respecto al contenido de vídeo.

1. En el mando a distancia, mantén pulsado **TV** durante más de 3 segundos y, a continuación, pulsa **+**.
→ Aparece **"SYNC"**.
2. En el plazo de 5 segundos, pulsa **+** o **-** en el mando a distancia para ajustar el retardo del sonido y hacerlo corresponder con el vídeo.
→ Se muestra el tiempo de sincronización de audio.

NOTA:

- También puedes ajustar el retraso de audio con la aplicación JBL One.

8.2 Conexión con varios altavoces (altavoces desmontables)

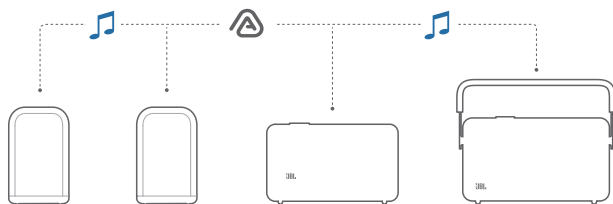

Puedes conectar varios altavoces JBL mediante Auracast para crear un ambiente festivo con un sonido mejorado.

9. RESTABLECER LOS AJUSTES DE FÁBRICA

Para restablecer la configuración de fábrica, mantén pulsados **Ⓞ**, **+** y **-** durante más de 5 segundos.

- Aparece **"RESET"**.
- Tras completar el restablecimiento a la configuración de fábrica, la barra de sonido se reiniciará automáticamente.

10. ACTUALIZACIÓN DEL SOFTWARE



Conecta la barra de sonido a la red del hogar. Las actualizaciones en línea se efectuarán de forma automática cuando haya actualizaciones de software disponibles.

→ **"WAIT"**: Actualización del software en curso

→ **"DONE"**: Se ha completado la actualización

NOTA:



- Se sincronizarán las actualizaciones de software con los dos altavoces desmontables cuando estén conectados o acoplados a la barra de sonido.

11. VOLVER A CONECTAR EL SUBWOOFER

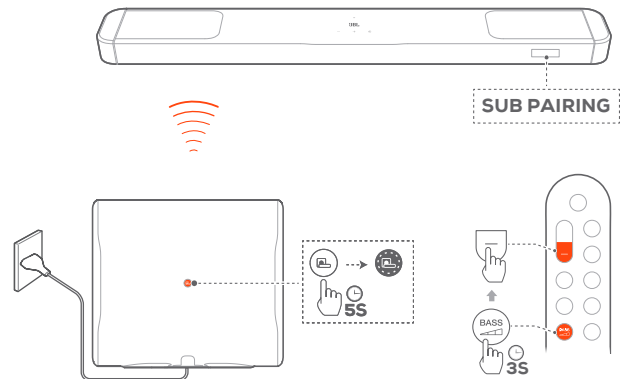

La barra de sonido y el subwoofer se emparejan en la fábrica. Después de encenderlos, se emparejan y conectan automáticamente. En algunos casos especiales, tal vez debas volver a emparejar.



Para volver a acceder al modo de emparejamiento del subwoofer

1. En el panel posterior del subwoofer, mantén pulsado  hasta que parpadee rápidamente en color blanco.
2. Para acceder al modo de emparejamiento del subwoofer en la barra de sonido, mantén pulsado  en el mando a distancia durante más de 3 segundos y, a continuación, pulsa  en el mando a distancia.
 - **"SUB PAIRING"**: El subwoofer está listo para emparejarse.
 - **"SUB PAIRED"**: El subwoofer está conectado.

NOTA:

- Si el emparejamiento no se ha completado en el plazo de 3 minutos, el subwoofer saldrá del modo de emparejamiento y entrará en modo de espera.  pasa de parpadear rápidamente en blanco a apagarse. Para volver al modo de emparejamiento, pulsa .

12. ESPECIFICACIONES DEL PRODUCTO

Especificaciones generales

- Modelo: BAR 1300MK2 (unidad de barra de sonido)
BAR 1300MK2 SURROUND (altavoz extraíble)
BAR 1300MK2 SUB (unidad de subwoofer)
- Sistema de sonido: 11.1.4 canales
- Alimentación: 100 - 240 V CA, ~ 50/60 Hz
- Potencia de salida total de los altavoces *(máx. a THD 1 %): 2470 W
- Potencia de salida total de la barra de sonido **(máx. a THD 1 %): 950 W
- Potencia de salida de los altavoces envolventes*** (máx. a THD 1 %): 2 x 160 W
- Potencia de salida del subwoofer**** (máx. a THD 1 %): 1200 W
- Elementos de la barra de sonido: 8 drivers racetrack de 50 x 75 mm, 7 altavoces de agudos de 25 mm, 4 drivers de rango completo de 75 mm de tiro ascendente
- Transductor del altavoz envolvente: 2 drivers racetrack de 50 x 90 mm, 1 altavoz de agudos de 50 mm, 1 driver de rango completo de 75 mm de tiro ascendente
- Transductor del subwoofer: 2 x 200 mm
- Consumo energético en espera: <2 W
- Temperatura de funcionamiento: 0 °C - 45 °C
- Batería de litio: 7,2 V, 4722 mAh
- Tiempo de reproducción del altavoz envolvente extraíble: hasta 10 horas (puede variar en función del tipo de contenido y del nivel de volumen)

Especificaciones de HDMI

- Entrada de vídeo HDMI: 3
- Salida de vídeo HDMI (con canal de retorno de audio mejorado, eARC): 1
- Versión de HDMI HDCP: 2.3
- Transferencia de HDR: HDR10+, Dolby Vision

Especificaciones de audio

- Respuesta en frecuencia: 33 Hz - 20 kHz (-6 dB)
- Entradas de audio: Óptica, Bluetooth, USB (la reproducción mediante USB está disponible en la versión para EE. UU. y APAC. Para las demás versiones, solo se usa para servicio.)

Especificaciones de USB

- Puerto USB: Tipo A
- Valores nominales de USB: 5 V CC, 0,5 A
- Formatos de archivo compatibles: mp3
- Códec MP3: MPEG 1 capa 2/3, MPEG 2 capa 3, MPEG 2.5 capa 3
- Tasa de muestreo MP3: 16 - 48 kHz
- Tasa de bits de MP3: 80 - 320 kbps

Especificaciones del sistema inalámbrico

- Versión de Bluetooth: Barra principal: v5.3; altavoz envolvente extraíble: v5.4
- Perfil Bluetooth de la barra principal: A2DP v1.3, AVRCP v1.5
- Perfil Bluetooth del altavoz envolvente extraíble: A2DP v1.4, AVRCP v1.6
- Intervalo de frecuencias del transmisor Bluetooth: 2400 MHz - 2483,5 MHz
- Potencia del transmisor Bluetooth: <15 dBm (PIRE)
- Red Wi-Fi: IEEE 802.11 a/b/g/n/ac/ax (2,4 GHz/5 GHz)
- Intervalo de frecuencias del transmisor Wi-Fi 2,4G: 2412 - 2472 MHz (banda ISM 2,4 GHz, Estados Unidos: 11 canales, Europa y otros: 13 canales)
- Potencia del transmisor Wi-Fi 2,4G: <20 dBm (PIRE)
- Intervalo de frecuencias del transmisor Wi-Fi 5G: 5,15 - 5,35 GHz, 5,470 - 5,725 GHz, 5,725 - 5,825 GHz
- Potencia transmitida por Wi-Fi 5G: 5,15 - 5,25 GHz <23 dBm, 5,25 - 5,35 GHz y 5,470 - 5,725 GHz <20 dBm, 5,725 - 5,825 GHz <14 dBm (PIRE)
- Alcance de frecuencia de transmisor inalámbrico 5G: 5,15 - 5,35 GHz, 5,470 - 5,725 GHz, 5,725 - 5,825 GHz
- Potencia del transmisor inalámbrico 5G: 5,15 - 5,25 GHz <23 dBm (PIRE), 5,25 - 5,35 GHz y 5,470 - 5,725 GHz <20 dBm (PIRE), 5,725 - 5,825 GHz <14 dBm (PIRE)

Nota: La banda de 5,6 - 5,64 GHz se desactivará cuando se envíe a Australia/Nueva Zelanda.

Dimensiones

- Dimensiones totales de la barra de sonido (An. x Al. x Prof.): 1404 x 58 x 136 mm
- Dimensiones de la barra de sonido (An. x Al. x Prof.): 1030 x 58 x 136 mm
- Dimensiones de los altavoces envolventes extraíbles (cada uno) (An. x Al. x Prof.): 202 x 58 x 136 mm
- Dimensiones del subwoofer (An. x Al. x Prof.): 315 x 277 x 275 mm
- Peso de la barra de sonido: 5,93 kg
- Peso de los altavoces envolventes extraíbles (cada uno): 1,3 kg
- Peso del subwoofer: 12 kg
- Dimensiones del paquete (An. x Al. x Prof.): 1124 x 381 x 452 mm
- Peso del paquete: 28,6 kg (EMEA/UK); 24,3 kg (JP/IN/CN)

* RMS a THD 1 %: 1235 W

** RMS a THD 1 %: 475 W

*** RMS a THD 1 %: 2 x 80 W

**** RMS a THD 1 %: 600 W

13. RESOLUCIÓN DE PROBLEMAS

No intentes nunca reparar el producto por tu cuenta. Si surge algún problema al utilizar el producto, comprueba los puntos siguientes antes de solicitar una reparación.

Sistema

La unidad no se enciende.

- Comprueba que el cable de alimentación esté conectado a la toma de corriente y a la barra de sonido.

La barra de sonido no responde a las pulsaciones de los botones.

- Restablece la barra de sonido a los ajustes de fábrica (consulta "[9. RESTABLECER LOS AJUSTES DE FÁBRICA](#)").

Sonido

No se oye sonido desde la barra de sonido

- Comprueba que la barra de sonido no esté silenciada.
- Selecciona la fuente de audio correcta con el mando a distancia.
- Conecta la barra de sonido al TV o a otro dispositivo correctamente.
- Restablece la barra de sonido a los ajustes de fábrica (consulta "[9. RESTABLECER LOS AJUSTES DE FÁBRICA](#)").

Sonido distorsionado o eco

- Si reproduces el sonido del TV mediante la barra de sonido, comprueba que el TV esté silenciado o que el altavoz integrado del TV esté desactivado.

El audio y el vídeo no están sincronizados.

- Activa la función de sincronización de sonido para sincronizarlo con el vídeo (consulta "[8.1 Sincronización de sonido](#)").

No hay efectos de sonido en altura con Dolby Atmos

- Si el TV solo admite HDMI ARC, asegúrate de haber conectado el dispositivo digital a la barra de sonido mediante el conector **HDMI IN** de la barra de sonido (consulta "[5.1.2 TV \(HDMI ARC\)](#)").
- Disfruta de los efectos de sonido de Dolby Atmos al reproducir películas desde la fuente de TV/HDMI. Para la transmisión de audio mediante Bluetooth o desde aplicaciones de difusión (ya sea sobre Google Cast o AirPlay), no se admite Dolby Atmos.

Bluetooth

No es posible conectar un dispositivo con la barra de sonido.

- Comprueba que hayas activado Bluetooth en el dispositivo.
- Si la barra de sonido había estado emparejada con otro dispositivo Bluetooth, restablece Bluetooth (consulta "[5.2.3 Conectar con otro dispositivo Bluetooth](#)").
- Si el dispositivo Bluetooth ha estado alguna vez emparejado con la barra de sonido, restablece Bluetooth en la barra de sonido, desempareja la barra de sonido y el dispositivo Bluetooth y, a continuación, vuelve a emparejar el dispositivo Bluetooth con la barra de sonido (consulta "[5.2.3 Conectar con otro dispositivo Bluetooth](#)").

Calidad de audio deficiente procedente de un dispositivo Bluetooth conectado

- La recepción de Bluetooth es deficiente. Acerca el dispositivo de fuente a la barra de sonido o quita cualquier obstáculo que haya entre el dispositivo y la barra de sonido.

El dispositivo Bluetooth conectado se conecta y desconecta continuamente.

- La recepción de Bluetooth es deficiente. Acerca el dispositivo de fuente a la barra de sonido o quita cualquier obstáculo que haya entre el dispositivo y la barra de sonido.

Wi-Fi

Error al establecer la conexión Wi-Fi.

- Comprueba que la conexión Wi-Fi esté activada.
- Comprueba que hayas seleccionado la red adecuada y hayas introducido la contraseña correcta.
- Comprueba que el router o el módem esté encendido y dentro del alcance.
- En los ajustes del router, comprueba que el tipo de seguridad configurado sea WPA2 o automático.
- Comprueba que la barra de sonido esté conectada a la misma LAN inalámbrica que el teléfono inteligente o la tableta.
- Si tienes dificultades para configurar la conexión Wi-Fi, vuelve a entrar en el modo de configuración de Wi-Fi manteniendo pulsado **+** y **-** en la barra de sonido hasta que aparezca **"SETUP WIFI"**.

Reproducción

AirPlay no encuentra la barra de sonido como altavoz AirPlay para la transmisión de música.

- En tu dispositivo Apple, actualiza el software a la última versión: iOS 13.4 y posterior, Mac OS 10.15.4 y posterior, o TV OS 14.3.
- Asegúrate de que tu dispositivo Apple está conectado a la misma red que la barra de sonido.
- En el caso de un PC con iTunes para Windows, puedes transmitir música desde tu PC a la barra de sonido a través de Bluetooth.

La reproducción de música funciona de forma irregular cuando la fuente de sonido cambia de Bluetooth a Google Cast o AirPlay.

- La calidad de la difusión de audio y de la reproducción dependen del tráfico y la cobertura de la red que conecta la barra de sonido y los dispositivos de difusión, como teléfonos, tabletas y PC.

La reproducción de música no se reanuda cuando la fuente de sonido cambia de Bluetooth al TV/HDMI IN y, a continuación, a Bluetooth de nuevo.

- La reproducción de música en el dispositivo Bluetooth se detiene cuando la fuente de sonido cambia de Bluetooth al TV/HDMI IN. Al cambiar de nuevo a la fuente Bluetooth, vuelve a iniciar la reproducción de música en el dispositivo Bluetooth.

Mando a distancia

El mando a distancia no funciona.



- Comprueba si se han agotado las pilas. En tal caso, sustítúyelas por otras nuevas.
- Reduce la distancia y el ángulo entre el mando a distancia y la unidad principal.

No es posible completar el aprendizaje del mando a distancia del TV.

- Comprueba si estás usando un mando a distancia IR con el TV. El mando a distancia de TV Bluetooth no admite el aprendizaje mediante IR.

Modo de espera de bajo consumo

No se ha podido acceder al modo de espera de bajo consumo

- Para acceder al modo de espera de bajo consumo, con los altavoces desmontables acoplados a la barra de sonido, mantén pulsado  en el mando a distancia durante 10 segundos hasta que se muestre "CEC 1" en la barra de sonido. A continuación, mantén pulsado  durante otros 10 segundos hasta que aparezca "CEC 2". Tras acceder al modo "CEC 2", la barra de sonido pasará al modo de espera mientras sigue cargando los altavoces desmontables. Cuando los altavoces desmontables estén totalmente cargados tras aproximadamente 4 horas, la barra de sonido pasará automáticamente al modo de espera de bajo consumo y dejará de cargarlos.
- Para salir del modo de espera de bajo consumo, desenchufa el cable de alimentación y vuelve a enchufarlo.

14. MARCAS COMERCIALES



The Bluetooth® word mark and logos are registered trademarks owned by Bluetooth SIG, Inc. and any use of such marks by HARMAN International Industries, Incorporated is under license. Other trademarks and trade names are those of their respective owners.



The terms HDMI, HDMI High-Definition Multimedia Interface, HDMI trade dress and the HDMI Logos are trademarks or registered trademarks of HDMI Licensing Administrator, Inc.



The Wi-Fi CERTIFIED™ Logo is a registered trademark of Wi-Fi Alliance®.

COMPATIBLE WITH



Dolby, Dolby Vision, Dolby Atmos, and the double-D symbol are registered trademarks of Dolby Laboratories Licensing Corporation. Manufactured under license from Dolby Laboratories. Confidential unpublished works. Copyright © 2012–2024 Dolby Laboratories. All rights reserved.



FOR DTS PATENTS, SEE [HTTP://XPERI.COM/DTS-PATENTS/](http://xperi.com/dts-patents/). MANUFACTURED UNDER LICENSE FROM DTS, INC. AND ITS AFFILIATES. DTS, DTS:X, AND THE DTS:X LOGO ARE REGISTERED TRADEMARKS OR TRADEMARKS OF DTS, INC. AND ITS AFFILIATES IN THE UNITED STATES AND/OR OTHER COUNTRIES. © DTS, INC. AND ITS AFFILIATES. ALL RIGHTS RESERVED.



Google, Android, Google Home, Google Cast and other marks are trademarks of Google LLC.

Google Assistant is not available in certain languages and countries. Availability and performance of certain features, services, and applications are device and network dependent and may not be available in all areas.



Use of the Works with Apple badge means that an accessory has been designed to work specifically with the technology identified in the badge and has been certified by the developer to meet Apple performance standards.

Apple, and AirPlay are trademarks of Apple Inc., registered in the U.S. and other countries and regions.

To use AirPlay with JBL Bar 1300MK2, the latest version of iOS, iPadOS, or macOS is recommended.



Use your phone, tablet or computer as a remote control for Spotify. Go to spotify.com/connect to learn how.

The Spotify Software is subject to third party licenses found here: <https://www.spotify.com/connect/third-party-licenses>.

ROON READY

Being Roon Ready means that HARMAN uses Roon streaming technology, for an incredible user interface, simple setup, rock-solid daily reliability, and the highest levels of audio performance, without compromise.

15. AVISO DE LICENCIA DE CÓDIGO ABIERTO

Este producto contiene software de código abierto con licencia GPL. Para tu comodidad, el código fuente y las instrucciones relevantes de compilación también están disponibles en https://harman-webpages.s3.amazonaws.com/Harman_One_OS_D_package_license_list.htm

No dudes en ponerte en contacto con nosotros en:
Harman Deutschland GmbH
ATT: Open Source, Gregor Krapf-Gunther,
Parkring 3 85748 Garching bei Munchen, Germany

o bien OpenSourceSupport@Harman.com, si tienes alguna pregunta sobre el software de código abierto que se utiliza en el producto.



HARMAN International Industries,
Incorporated 8500 Balboa Boulevard,
Northridge, CA 91329 USA
www.jbl.com

© 2025 HARMAN International Industries, Incorporated.

Todos los derechos reservados.

JBL es una marca comercial de HARMAN International Industries, Incorporated,
registrada en los Estados Unidos u otros países. Las funciones, las especificaciones
y el diseño del producto están sujetos a cambios sin previo aviso.