



Escanee el código QR  
para ver el manual.



# MANUAL DEL PROPIETARIO

# FRIGORÍFICO Y CONGELADOR

---



Antes de empezar la instalación, lea con atención estas instrucciones. Con ello, la instalación le resultará más sencilla y se asegurará de que el aparato quede instalado de forma correcta y segura. Guarde estas instrucciones cerca del aparato después de la instalación para poder consultarlas en el futuro.

**ESPAÑOL**



MFL05784805  
Rev.04\_010726

[www.lg.com](http://www.lg.com)

Copyright © 2025-2026 LG Electronics. Todos los derechos reservados

# ÍNDICE

Este manual puede contener imágenes o contenido diferente del modelo que haya adquirido.

Este manual está sujeto a revisión por parte del fabricante.

## INSTRUCCIONES DE SEGURIDAD

LEA TODAS LAS INSTRUCCIONES ANTES DE USAR .....	4
ADVERTENCIA .....	4
PRECAUCIÓN .....	11

## INSTALACIÓN

Antes de la instalación.....	13
Nivelación del aparato.....	14
Conexión de la alimentación .....	15
Movimiento del aparato para su reubicación .....	15

## FUNCIONAMIENTO

Antes de usar .....	16
Características del producto.....	19
Panel de control .....	22
Water Dispenser (Dispensador de agua) .....	23
Máquina de hielo .....	26
Cajón del frigorífico .....	27
Compartimentos de la puerta .....	29
Bandeja .....	30
Cajón del congelador.....	32

## FUNCIONES SMART

Aplicación LG ThinQ.....	33
Smart Diagnosis .....	35

## MANTENIMIENTO

Limpieza .....	37
Filtro de aire.....	38

## RESOLUCIÓN DE PROBLEMAS

Antes de solicitar asistencia técnica .....	40
---	----

## APÉNDICE

CUIDADO DEL MEDIOAMBIENTE .....	46
---------------------------------	----

## INSTRUCCIONES DE SEGURIDAD

### LEA TODAS LAS INSTRUCCIONES ANTES DE USAR

Las siguientes instrucciones de seguridad tienen por objetivo evitar riesgos imprevistos o daños derivados de un funcionamiento poco seguro o incorrecto del aparato. Las instrucciones están separadas en 'ADVERTENCIA' y 'PRECAUCIÓN', conforme se describe a continuación.

### Mensajes de seguridad



Este símbolo se muestra para indicar cuestiones y acciones que pueden suponer un riesgo. Lea con atención la parte señalada con este símbolo y siga las instrucciones a fin de evitar riesgos.



#### **ADVERTENCIA**

Indica que, de no seguirse las instrucciones, pueden producirse lesiones graves o la muerte.



#### **PRECAUCIÓN**

Indica que, de no seguirse las instrucciones, pueden producirse lesiones menos graves o daños en el aparato.

### ADVERTENCIA

---



#### **ADVERTENCIA**

- Para reducir el riesgo de explosión, incendio, muerte, descarga eléctrica, lesiones o quemaduras a personas al utilizar este producto, siga instrucciones básicas de seguridad, entre las que se encuentran las siguientes:
- 

### Seguridad técnica

- Este electrodoméstico solo puede ser utilizado por niños a partir de 8 años de edad y personas con capacidades físicas, sensoriales o mentales disminuidas o sin experiencia o conocimientos si están

sometidos a supervisión o si reciben instrucciones sobre el uso del electrodoméstico de forma segura y entienden los peligros que entraña. Los niños no deben jugar con el electrodoméstico. Los niños no pueden llevar a cabo operaciones de limpieza ni de mantenimiento sin supervisión.

- Este electrodoméstico no está previsto para ser utilizado por personas (niños incluidos) con capacidades físicas, sensoriales o mentales disminuidas o sin experiencia o conocimientos, a menos que una persona responsable de su seguridad las supervise o les facilite instrucciones relativas al uso del electrodoméstico. Se debe supervisar a los niños para asegurarse de que no jueguen con el electrodoméstico.
- Los niños entre 3 y 8 años pueden cargar y descargar electrodoméstico de refrigeración.
- Este aparato está diseñado para ser usado en el hogar y en aplicaciones similares como:
  - áreas de cocina del personal en tiendas, oficinas y otros entornos laborales;
  - casas de campo y clientes en hoteles, moteles y otros entornos residenciales;
  - entornos tipo hostel;
  - catering y aplicaciones similares no minoristas.
- Este aparato de refrigeración no está diseñado para ser usado como un aparato empotrado.
- Este electrodoméstico no debe ser utilizado en instalaciones portátiles o móviles, como las propias de usos marítimos o en autocaravanas, en las que habrá movimiento durante el funcionamiento.



Este símbolo le indica los materiales inflamables que pueden prenderse y provocar un incendio si no tiene cuidado.

- Este aparato contiene una pequeña cantidad de gas refrigerante isobutano (R600a), pero no deja de ser combustible. Al transportar e

instalar el aparato, debe tenerse precaución para asegurarse de que no resulte dañada ninguna parte del circuito de refrigeración.

- El refrigerante y el gas de expansión utilizados en el electrodoméstico precisan de procedimientos de eliminación adecuados. Consulte con el agente de mantenimiento o con una persona igualmente cualificada antes de eliminarlos.
- No dañe el circuito del refrigerante.
- Si el cable de alimentación está dañado o el hueco de la toma de corriente está suelto, este debe ser sustituido. No utilice el cable de alimentación y póngase en contacto con un centro de servicio autorizado para evitar riesgos.
- No coloque múltiples bases de enchufes portátiles o fuentes de alimentación portátiles detrás del aparato.
- Enchufe de manera segura el cable de alimentación en la toma de corriente después de eliminar por completo cualquier humedad y polvo.
- Nunca desenchufe el electrodoméstico del suministro de alimentación tirando del cable de alimentación. Agarre siempre el enchufe firmemente y tire en línea recta desde la toma de corriente.
- Mantenga las aberturas de ventilación, en el recinto del dispositivo o la estructura incorporada, libres de obstrucciones.
- No almacene sustancias explosivas, como latas con pulverizador que contengan un propelente inflamable, dentro de este electrodoméstico.
- Transporte el electrodoméstico en posición vertical solamente y no lo vuelque.
- Al colocar el aparato, asegúrese de que el cable de alimentación no se enganche o se dañe.
- No utilice dispositivos mecánicos ni otros medios para acelerar el proceso de descongelación.
- No utilice un secador de pelo para secar el interior del aparato ni coloque una vela en su interior para eliminar los olores.

- No utilice aparatos eléctricos dentro de los compartimientos del electrodoméstico destinados a guardar alimentos, a menos que sean del tipo recomendado por el fabricante.
- Asegúrese de no pillarse una parte del cuerpo, como la mano o el pie, cuando mueva el dispositivo.
- Desconecte el cable de alimentación antes de limpiar el interior o el exterior del electrodoméstico. No rocíe agua o sustancias inflamables (pasta de dientes, alcohol, diluyente, benceno, líquido inflamable, abrasivo, etc.) sobre el interior o el exterior del aparato para limpiarlo. No limpie el aparato con cepillos, trapos ni esponjas de superficie rugosa o hechos de material metálico.
- Solo el personal de servicio técnico cualificado del centro de servicio técnico autorizado de LG Electronics podrá desmontar o reparar el aparato.

## **Riesgo de incendio y materiales inflamables**

- Si se detecta una fuga, evite acercarse a llamas o posibles fuentes de ignición y ventile la habitación en la que se encuentra el aparato durante varios minutos. Con el fin de evitar la creación de una mezcla de gas y aire inflamable si se produce una fuga en el circuito de refrigeración, el tamaño de la habitación en la que se utiliza el aparato debe corresponderse a la cantidad de refrigerante utilizado. La habitación debe tener 1 m<sup>2</sup> de superficie por cada 8 g de refrigerante R600a contenido en el aparato.
- El derrame de refrigerante desde las tuberías puede provocar un incendio o causar una explosión.
- La cantidad de refrigerante que contiene cada electrodoméstico se indica en la placa de identificación que hay dentro de este.

## **Instalación**

- Este aparato sólo debe ser transportado por dos o más personas que sostengan el aparato de forma segura.
- Instale el aparato sobre un suelo firme y nivelado.

- No instale el aparato en un lugar húmedo y polvoriento. No instale ni guarde el aparato en cualquier área al aire libre, o cualquier área que esté sujeta a condiciones climatológicas tales como la luz directa del sol, el viento o la lluvia o temperaturas bajo cero.
- No coloque el aparato bajo la luz solar directa ni lo exponga al calor de fuentes de calor como estufas o calentadores.
- Tenga cuidado de no exponer la parte posterior del aparato durante la instalación.
- Instale el aparato en un lugar donde sea fácil desconectar el cable de alimentación del aparato.
- Tenga cuidado de no dejar caer la puerta del aparato durante el montaje o desmontaje.
- Tenga cuidado de no perforar, aplastar ni dañar el cable de alimentación durante el montaje o desmontaje de la puerta del aparato.
- Tenga cuidado de no dejar el enchufe de alimentación mirando hacia arriba ni dejar que el aparato se apoye sobre el enchufe.
- No modifique o prolongue el cable de alimentación.
- Asegúrese de que la toma de corriente esté correctamente conectada a tierra, y de que la toma de tierra del cable de alimentación no esté dañada o quitada de la clavija de alimentación. Para más detalles sobre conexiones a tierra, pregunte en un centro de información al cliente de LG Electronics.
- Este aparato está equipado con un cable que tiene un conductor de conexión a tierra y un enchufe de corriente a tierra. El cable de alimentación debe estar conectado a una toma de corriente apropiado que esté instalado y conectado a tierra de acuerdo con todos los códigos y ordenanzas locales.
- No conecte jamás un electrodoméstico que presente indicios de daño. Si tiene dudas, consulte con el distribuidor.
- Elimine el material de embalaje (como vinilo y poliestireno extruido) de forma que los niños no tengan acceso a él. Los materiales de embalaje pueden causar asfixia.

- No enchufe el electrodoméstico a un adaptador de varios zócalos que no tenga un cable de alimentación (instalado).
- El aparato debe conectarse a una línea de alimentación específica con fusible independiente.
- No use una regleta que no tenga conexión a tierra (portátil). Debe cumplir con las especificaciones técnicas del aparato y solo debe poder utilizarse con el aparato.

## Funcionamiento

- No utilice el aparato para cualquier propósito (almacenamiento de materiales médicos o experimentales o envío) distinto a un uso de almacenamiento interno de alimentos en el hogar.
- Si el agua penetra en las piezas eléctricas del aparato, desconecte el enchufe y póngase en contacto con un centro de información al cliente de LG Electronics.
- Desconecte el cable de alimentación durante una tormenta severa o cuando no esté en uso durante un largo período de tiempo.
- No toque el enchufe de alimentación o los controles del aparato con las manos mojadas.
- No doble excesivamente el cable de alimentación ni coloque un objeto pesado sobre él.
- Desenchufe inmediatamente el cable de alimentación y póngase en contacto con un centro de información al cliente de LG Electronics si detecta un sonido extraño, olor o humo procedentes del aparato.
- No ponga las manos ni objetos metálicos dentro de la zona que emite el aire frío, la tapa ni la rejilla de liberación de calor de la parte posterior.
- No aplique una fuerza o impacto excesivos sobre la tapa posterior del aparato.
- Tenga cuidado por si hay niños cerca cuando abra o cierre la puerta del aparato. La puerta podría golpear al niño y provocarle lesiones.
- Evite el peligro de que los niños queden atrapados en el interior del aparato. Un niño atrapado en el interior del aparato puede sufrir asfixia.

- No introduzca animales vivos, como mascotas, en el electrodoméstico.
- No coloque objetos pesados o frágiles, recipientes llenos de líquido, sustancias inflamables, objetos inflamables (como pueden ser velas, lámparas, etc.) o dispositivos de calefacción (como estufas, calentadores, etc.) sobre el aparato.
- No coloque ningún aparato electrónico (como calentador y teléfono móvil) en el interior del aparato.
- Si hay una fuga de gas (isobutano, propano, gas natural, etc.), no toque el aparato ni el enchufe y ventile el área inmediatamente. Este aparato usa un gas refrigerante (isobutano, R600a). Aunque usa una pequeña cantidad de gas, sigue siendo gas combustible. Las fugas de gas durante el transporte, la instalación o el funcionamiento del aparato pueden provocar incendios, explosiones o lesiones si se producen chispas.
- No utilice ni almacene sustancias inflamables o combustibles (éter, benceno, alcohol, productos químicos, gas licuado de petróleo, aerosol combustible, insecticida, ambientador, cosméticos, etc.) cerca del aparato.
- Este aparato incorpora una conexión a tierra para fines funcionales.
- Conectar solo a un suministro de agua potable.
  - Si se conecta a un suministro de agua, conéctelo solo a un suministro de agua potable.
- Llene únicamente con agua potable.
  - Si usa una máquina de hielo o un depósito de dispensador de agua, asegúrese de que lo llena solo con agua potable.

### **Eliminación**

- Cuando no funcione el aparato, retire la junta de la puerta, dejando los estantes y cestas en su lugar y mantenga a los niños alejados del aparato.

## PRECAUCIÓN

### PRECAUCIÓN

- Para reducir el riesgo de lesiones leves a personas, funcionamiento erróneo o daños al producto o a la propiedad cuando use este producto, siga las siguientes instrucciones básicas de seguridad:

### Instalación

- Después de desembalarlo, compruebe el aparato ante cualquier daño que haya ocurrido durante el tránsito.
- Espere al menos de 3 a 4 horas para asegurarse de que el circuito de refrigeración es completamente eficiente.
- Desplace el aparato con cuidado sobre suelos delicados para evitar daños al suelo.

### Funcionamiento

- No toque los alimentos congelados o las piezas de metal del compartimiento del congelador con las manos mojadas o húmedas. Podrían producirse lesiones por congelación.
- No coloque recipientes de vidrio, botellas o latas (especialmente las que contienen bebidas carbonatadas) en el compartimiento del congelador, en los estantes o en el contenedor de hielo, ya que se verán expuestos a temperaturas de congelación. Los contenidos podrían expandirse al congelarse, romper el contenedor y provocar lesiones.
- El cristal templado del frontal de la puerta del electrodoméstico o los estantes puede sufrir daños por impactos. Si se rompe, no lo toque con las manos.
- No se cuelgue de las puertas del aparato, la zona de almacenamiento, estante ni se encarama sobre ellos.
- No almacene una cantidad excesiva de botellas de agua o contenedores para guarniciones en las cestas de la puerta.
- No ejerza una fuerza excesiva para abrir o cerrar el aparato.

- Si la bisagra de la puerta del aparato está dañada o no funciona correctamente, deje de usarlo y póngase en contacto con un centro de servicio de LG Electronics.
- Evite que los animales mordisqueen el cable de alimentación o el conducto del agua.
- Nunca coma alimentos congelados inmediatamente después de que hayan sido sacados del compartimento del congelador. Hay riesgo de congelación o de formación de ampollas por escarcha. **PRIMEROS AUXILIOS:** mantenga la zona afectada inmediatamente bajo un chorro de agua fría. No la aparte.
- Asegúrese de no pillarse la mano o el pie al abrir o cerrar la puerta del aparato o la puerta Door in Door.

### **Mantenimiento**

- Este el aparato está equipado con una lámpara LED interior que no necesita mantenimiento. No retire la cubierta ni la propia lámpara LED ante cualquier intento de reparación o de cambio. Póngase en contacto con un centro de información al cliente de LG Electronics.
- No limpie estantes de vidrio o cubiertas con agua tibia cuando estén fríos. Podrían desmenuzarse si se exponen a cambios bruscos de temperatura.
- No inserte los estantes del revés, dado que podrían caerse.
- Si llegara a formarse hielo en el compartimento del congelador, por favor, contacte con el servicio técnico al cliente de LG Electronics. No use objetos afilados para eliminar ninguna acumulación de escarcha o hielo. No use sprays, dispositivos de calor eléctricos como calefactores con ventilador, secadores de pelo, limpiadores a vapor u otras fuentes de calor para realizar un descongelamiento. Las piezas de plástico podrían deformarse.
- Deseche el hielo del interior de la cubeta para hielo en el compartimento del congelador durante un apagón prolongado.

# INSTALACIÓN

## Antes de la instalación

### Dimensiones y separaciones

Colocar objetos a una distancia demasiado reducida puede provocar una disminución de la capacidad de congelación y aumentar el coste de la electricidad. Cuando instale el aparato, deje una separación de más de 50 mm entre la parte trasera del aparato y la pared. El aparato sin cubierta de la sala de máquinas está destinado a colocarse contra una pared con una distancia libre que no exceda los 75 mm.

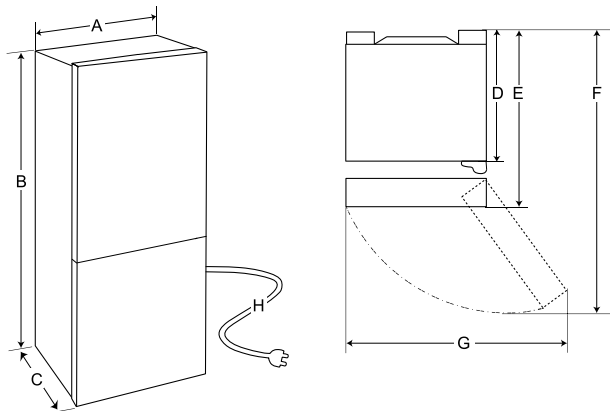

	Tamaño (mm)
A	597
B	1 860/2 030
C	674
D	608
E	674
F	1 206
G	782
H	2 200

### NOTA

- Las medidas de la tabla anterior son aproximadas.

## Temperatura ambiente

- El aparato está diseñado para funcionar dentro de un intervalo de temperaturas ambiente limitado, en función de la zona climática.
- Las temperaturas internas pueden verse afectadas por la ubicación del aparato, la temperatura ambiente, la frecuencia de apertura de la puerta y otros factores.
- La clase climática se puede consultar en la etiqueta de características.

Clase climática	Intervalo de temperatura ambiente en °C
SN (Templado Ampliado)	+10 - +32
N (Templado)	+16 - +32
ST (Subtropical)	+16 - +38 / +18 - +38**
T (Tropical)	+10 - +43* / +16 - +43 / +18 - +43**

\* Australia, India y Kenia

\*\* Argentina

### NOTA

- Los aparatos con calificación de SN a T están diseñados para ser utilizados a una temperatura ambiente que oscile entre los 10 °C y los 43 °C.

## Accesorios

\*1 Esta característica está solo disponible en algunos modelos.



1



2

1 Soporte del cable \*1

2 Etiqueta \*1

## Puertas reversibles

Esta característica está solo disponible en algunos modelos.

Su electrodoméstico está diseñado con puertas reversibles, para que puedan abrirse desde la izquierda o desde el lado derecho con el fin de adaptarse al diseño de su cocina.

### NOTA

- La inversión de las puertas debe ser realizada por el personal calificado de LG Electronics. De lo contrario, las puertas no estarán cubiertas por la garantía.

## Nivelación del aparato

### Ajuste de la pata de nivelación

Si el aparato parece inestable, o las puertas no se cierra fácilmente, ajuste la inclinación del aparato utilizando las instrucciones que aparecen debajo.

- 1 Gire la pata de nivelación hacia la derecha para elevar el lado del aparato o hacia la izquierda para bajarlo.

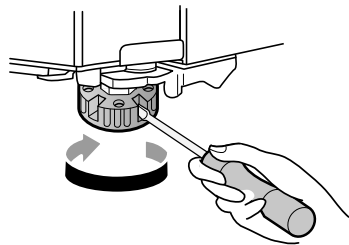

- 2 Abra las puertas y compruébelas para asegurarse de que se cierran con facilidad.

### NOTA

- Nivelar las puertas podría no ser posible cuando el suelo no está nivelado, o es de construcción débil o pobre.
- El frigorífico es pesado y debe instalarse en una superficie rígida y sólida.

- Algunos suelos de madera pueden causar dificultades de nivelación si se flexionan excesivamente.

## Conexión de la alimentación

### Puesta en funcionamiento del aparato

Para activar el aparato, conecte el enchufe a la toma de corriente. No comparta la misma toma con otros aparatos.

#### NOTA

- Después de conectar el cable de alimentación (o enchufe) a la toma, espere un tiempo suficiente antes de colocar alimentos en el aparato. Si añade alimentos antes de que el aparato se haya enfriado por completo, sus alimentos podrían echarse a perder.
- Para apagar el aparato, desconecte el enchufe de la toma de corriente.

## Movimiento del aparato para su reubicación

### Traslado del aparato

1 Retire todos los alimentos del interior del aparato.

2 Fije el enchufe de alimentación.

- Modelos con un gancho de enchufe alimentación:

Desconecte el enchufe de alimentación, insértelo y fíjelo en el enganche situado en la parte trasera o superior del aparato.

- Modelos sin un gancho de enchufe de alimentación:

Saque el enchufe de alimentación y fije el cable de suministro de alimentación con una cinta adhesiva al lateral del aparato donde la toma de corriente esté localizada en el lugar de instalación.

3 Coloque cinta adhesiva en las piezas, como los estantes y el asa de la puerta, para evitar que se caigan mientras mueve el aparato.

4 Mueva el aparato con ayuda de más de una persona con cuidado. Mantenga en posición vertical el aparato al transportarlo en distancias largas.

### ⚠ PRECAUCIÓN

- Desplace el aparato con cuidado sobre suelos delicados para evitar daños al suelo.
  - Use un cartón, alfombra o alfombra para evitar rayar el suelo al instalar o desplazar el aparato.
  - No mueva el aparato haciendo zigzags.

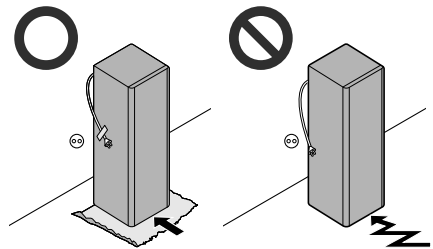

5 Después de instalar el aparato, conecte el enchufe a la toma de corriente y enciéndalo.

# FUNCIONAMIENTO

## Antes de usar

### Notas sobre el funcionamiento

- Antes de colocar alimentos en el electrodoméstico, limpie el interior y el exterior del electrodoméstico con agua tibia y un líquido limpiador suave para eliminar los restos de fábrica.
- Los usuarios deben tener en cuenta que puede formarse escarcha si la puerta no se cierra completamente o si la humedad es alta durante el verano.
- Asegúrese de que haya suficiente espacio entre los alimentos almacenados del estante o de la puerta para permitir que la puerta se cierre por completo.
- La apertura de la puerta durante largos periodos de tiempo puede provocar un incremento significativo de la temperatura de los compartimentos del electrodoméstico.
- Si el electrodoméstico de refrigeración se queda vacío durante largos periodos de tiempo, apague, descongele, limpie, seque, y deje la puerta abierta para prevenir el desarrollo de moho dentro del electrodoméstico.
- Tenga en cuenta que un aumento de la temperatura después de la descongelación tiene un rango permisible en las especificaciones del electrodoméstico. Si desea minimizar el impacto en el almacenamiento de alimentos debido a un aumento de temperatura, selle o envuelva los alimentos almacenados en varias capas.

### Alarma de puerta abierta

Esta característica está solo disponible en algunos modelos.

La alarma suena si la puerta se deja abierta o no se cierra por completo.

#### NOTA

- Póngase en contacto con un centro de información al cliente de LG Electronics si el

sonido de la alarma continúa incluso después de cerrar todas las puertas.

### Alarma de alta temperatura

Esta característica está solo disponible en algunos modelos.

La alarma de alta temperatura es una función que se activa cuando la temperatura del congelador sube a un nivel que afecta la preservación de los alimentos. Cuando se activa, el LED de temperatura del congelador del panel de control parpadea y suena una alarma. La función de alarma de alta temperatura no se puede desactivar.

- Para desactivar el sonido de alarma, pulse el botón **Freezer**.
- Incluso después de pulsar el botón, el LED continuará parpadeando hasta que el compartimento del congelador se enfríe lo suficiente.
- Esta alarma suena en los siguientes casos:
  - Cuando el electrodoméstico se enciende por primera vez o después de un corte de luz prolongado (ya que la temperatura del congelador puede ser alta).
  - Cuando la puerta del congelador lleva abierta bastante tiempo o se abre con mucha frecuencia.
  - Cuando se colocan grandes cantidades de alimentos calientes en el congelador.

### Detección de fallos

El electrodoméstico puede detectar automáticamente los problemas durante el funcionamiento.

#### NOTA

- Si se detecta un problema, el electrodoméstico podría no funcionar y un código de error se muestra incluso cuando se pulsa cualquier botón.

- Si se indica un error en la pantalla, no desconecte la alimentación. Contacte inmediatamente con un centro de información al cliente de LG Electronics y reporte el código de error. Si se desconecta la alimentación, el técnico de reparación del centro de información podría tener dificultades para encontrar el problema.

- Compruebe la fecha de caducidad y la etiqueta (instrucciones de almacenamiento) antes de almacenar alimentos en el electrodoméstico.
- No guarde alimentos durante un largo período de tiempo si se estropean fácilmente a una temperatura baja.
- No coloque alimentos descongelados en contacto directo con alimentos que ya estén congelados. No almacene cantidades excesivas de alimentos frescos.
- Almacene alimentos en cantidades con tamaño de porción para una congelación más rápida, así como un descongelado y procesado más fáciles.
- Guarde la comida refrigerada o congelada dentro del frigorífico o congelador, según corresponda, inmediatamente después de comprarla.
- Almacene la carne y el pescado crudo en contenedores adecuados en el frigorífico, para que no estén en contacto con otros alimentos ni goteen sobre ellos.
- Los alimentos refrigerados y otros artículos de alimentación pueden ser almacenados sobre el cajón para verduras.
- Evite recongelar cualquier alimento que ya haya sido completamente descongelado. La congelación de cualquier alimento que haya sido completamente descongelado de nuevo disminuirá su sabor y nutrición.
  - Saque solo la cantidad de alimentos que necesita. Consume los alimentos descongelados rápidamente. Solo se pueden volver a congelar después de ser cocinados.
- Deje enfriar los alimentos calientes antes de guardarlos. Si coloca en el interior alimentos demasiado calientes, la temperatura interior del electrodoméstico puede aumentar y perjudicar al resto de alimentos almacenados.
- No llene en exceso el electrodoméstico, de lo contrario el aire frío no podrá circular de forma apropiada.
- No bloquee con alimentos las salidas de aire frío del compartimento del frigorífico, especialmente si cambia la posición del estante. Podría congelar los alimentos.
- Si configura una temperatura demasiado baja para la comida, podría llegar a congelarla. No configure una temperatura más baja que la

## Sugerencia para ahorrar energía

- Para lograr el uso más eficiente de la energía, mantenga todas las piezas internas (p. ej. compartimentos de las puertas, cajones y estantes) en su lugar original. La alteración de sus posiciones podría resultar en un consumo de energía o rendimiento menos eficientes.
- Asegúrese de que haya suficiente espacio entre los alimentos almacenados. Esto permite que el aire frío se distribuya de manera uniforme y reduce las facturas de electricidad.
- Almacene comida caliente solo después de que se haya enfriado con el fin de evitar rocío o escarcha.
- Al almacenar comida en el compartimento del congelador, ajuste la temperatura del congelador por debajo de la temperatura indicada en la comida.
- No ajuste la temperatura del electrodoméstico por debajo de lo necesario.
- No introduzca alimentos cerca del sensor de temperatura del compartimento del frigorífico. Mantenga una distancia de al menos 3 cm desde el sensor.

## Almacenamiento eficaz de alimentos

- Los alimentos podrían congelarse o estropearse si se almacenan a una temperatura incorrecta. Ajuste el frigorífico a la temperatura correcta para los alimentos almacenados.
- Guarde los alimentos congelados o refrigerados dentro de recipientes sellados.

- temperatura requerida para que la comida se almacene correctamente.
- Si el electrodoméstico incluye compartimentos de refrigeración elevada, no guarde verduras y frutas con un alto contenido de humedad en ellos, ya que podrían congelarse debido a las bajas temperaturas.
  - Siga siempre las instrucciones del fabricante del alimento sobre la duración permitida de almacenamiento del alimento congelado. No exceda el tiempo de almacenamiento recomendado para los alimentos.
    - Apunte la fecha de almacenamiento, la duración permitida de almacenamiento y el nombre del alimento en el envase para prevenir que se exceda el límite de tiempo de almacenamiento.
  - En caso de producirse un corte del suministro eléctrico, llame a la compañía eléctrica y pregunte cuánto va a durar.
    - Debe evitar abrir las puertas mientras se mantenga la interrupción del suministro eléctrico.
    - Cuando se recupere el suministro eléctrico normal, compruebe el estado de los alimentos.
    - Si el corte de luz dura más tiempo, especialmente durante los meses de verano, por favor, siga estas pautas:
      - No coloque alimentos adicionales en el electrodoméstico durante el corte de luz.
      - Si el corte de luz se anuncia y se espera que dure más de 10 horas, prepare algo de hielo y colóquelo en un contenedor sobre el estante superior del frigorífico.
      - Debido al aumento de temperatura en el electrodoméstico durante un corte de luz u otra avería, la vida útil del alimento se verá reducida y su calidad disminuirá. Si es necesario, procese el alimento descongelado y congélelo de nuevo una vez cocinado.
  - La función **Super Freeze** establecerá el congelador en su capacidad máxima de congelación. Esto generalmente toma hasta 24 horas y se apaga automáticamente.
  - La función **Super Freeze** debe estar encendida durante 7 horas antes de que los productos frescos se coloquen en el compartimento del congelador.
  - Para congelar rápidamente los alimentos, guárdelos en la zona del cajón o estante superior. Los alimentos se congelarán más rápidamente en la zona.
  - Para conseguir una mejor circulación de aire, inserte todas las partes internas como cestas, cajones y bandejas.

### Congelar la cantidad máxima de alimentos

Si tiene que guardar grandes cantidades de comida, se deben sacar todos los cajones del congelador del aparato, a excepción del que está más abajo, y la comida se deberá apilar directamente en el compartimento del congelador.

---

### PRECAUCIÓN

- Para quitar los cajones, primero retire la comida de los cajones y luego tire de los cajones con cuidado. No hacerlo podría causar lesiones o daños a los cajones.

---

### NOTA

- Para conseguir una mejor circulación del aire, introduzca todos los cajones.
  - La forma de cada cajón puede ser diferente; insértelo en la posición adecuada.
- 

### Capacidad máxima de congelación

- Para lograr la capacidad máxima de congelación, configure la temperatura del congelador al ajuste de temperatura más fría.

# Características del producto

La apariencia o componentes del electrodoméstico pueden diferir de un modelo a otro.

## Exterior e interior

\*1 Esta característica está solo disponible en algunos modelos.

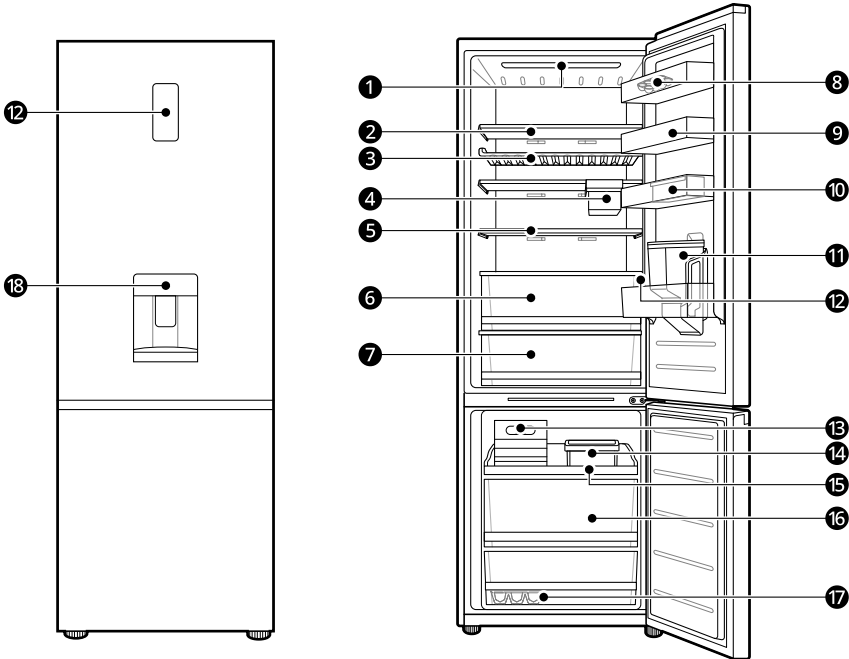

### 1 Bombilla LED

Las lámparas LED en el interior del aparato se encienden cuando se abre la puerta.

### 2 Estante del frigorífico

Almacena alimentos refrigerados y alimentos frescos.

- Almacena los alimentos con mayor contenido de humedad en la parte delantera del estante.
- La altura del estante se puede regular introduciéndolo en otra ranura de una altura distinta.
- El número real de estantes difiere de un modelo a otro.

### 3 Botellero\*1

Almacena recipientes y botellas largas usando el botellero.

## ⚠ PRECAUCIÓN

- Para evitar la rotura de piezas, cargue solamente un máximo de 5 botellas.

### 4 My Box<sup>\*1</sup>

Almacena pequeños alimentos.

### 5 Balda plegable<sup>\*1</sup>

Este es regulable para adaptarlo a sus necesidades de almacenamiento.

### 6 Fresh Balancer<sup>\*1</sup>

Mantiene frutas y verduras frescas.

### 7 Fresh Converter<sup>+\*1</sup>

Lugar donde se almacenan los alimentos con una temperatura más fría que la zona normal del frigorífico.

### 8 Bandeja móvil para huevos<sup>\*1</sup>

Almacena huevos.

- Puede mover esta bandeja para huevos a la posición que desee excepto al estante superior del frigorífico o el cajón para verduras.

### 9 Cesta de la puerta del frigorífico

Almacena pequeños envases de alimentos refrigerados, bebidas y botes de salsa.

### 10 Cesta de la minipuerta<sup>\*1</sup>

Almacena recipientes pequeños para salsa. La cesta móvil permite la comodidad de uso.

---

## PRECAUCIÓN

- Para evitar rayones en las piezas, levante la cesta de la minipuerta cuando la mueva en lugar de deslizarla.
- Coloque la cesta de la minipuerta dentro de la cesta de la puerta del frigorífico para su uso. Si se cuelga por el exterior, la puerta podría no cerrarse adecuadamente.

---

### 11 Depósito del dispensador de agua<sup>\*1</sup>

Almacena agua para suministrar al dispensador. Requiere ser llenado manualmente.

### 12 Panel de control<sup>\*1</sup>

Ajusta la temperatura del frigorífico y la temperatura del congelador.

### 13 Máquina de hielo<sup>\*1</sup>

Produce y almacena hielo manualmente en el compartimento del congelador.

### 14 Cubo móvil<sup>\*1</sup>

Almacena pequeños alimentos.

- Puede mover este cubo a una posición que desee tanto en el compartimento del frigorífico como en el compartimento del congelador.

### 15 Bandeja extraíble<sup>\*1</sup>

Almacena pequeños alimentos congelados envasados o alimentos de uso frecuente. Las bandejas deslizantes permiten un fácil acceso y comodidad de uso.

### 16 Cajón del congelador

Almacena alimentos congelados para un almacenamiento más largo.

**17 Bandeja de hielo**<sup>\*1</sup>

Aquí se fabrica manualmente el hielo.

- Para obtener más espacio, puede quitar la bandeja o cubitera de cubitos de hielo.

**18 Water Dispenser (Dispensador de agua)**<sup>\*1</sup>

Dispensa agua fría.

## Panel de control

El panel de control puede variar de un modelo a otro.

## Panel de control y funciones

\*1 Esta característica está solo disponible en algunos modelos.

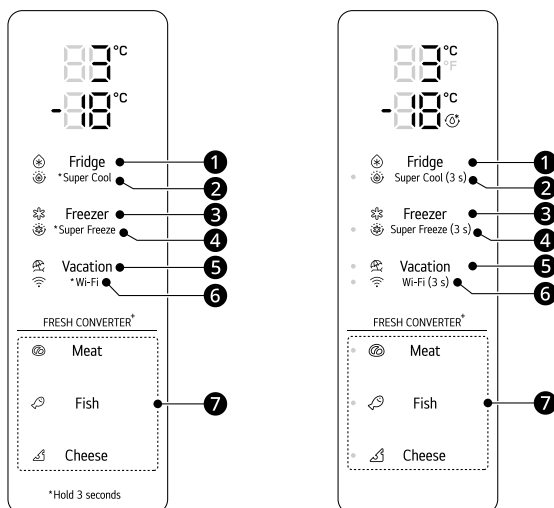

### 1 Fridge

Presione este botón repetidamente para seleccionar la temperatura deseada entre 1 °C y 7 °C.

- La temperatura predeterminada del frigorífico inicial es de 3 °C.

### 2 Super Cool

Esta función puede enfriar rápidamente una gran cantidad de alimentos como verduras, frutas, etc.

- Esta función se activa o desactiva cada vez que se pulsa el botón durante 3 segundos.

### 3 Freezer

Presione este botón repetidamente para seleccionar la temperatura deseada entre -15 °C y -23 °C.

- La temperatura predeterminada del congelador inicial es de -18 °C.

### 4 Super Freeze

Con esta función, el electrodoméstico puede elaborar rápidamente una gran cantidad de hielo o congelar una gran cantidad de alimentos.

- Esta función se activa o desactiva cada vez que se pulsa el botón durante 3 segundos.
- Esta función finaliza automáticamente después de un período específico.
- Cuando este modo está activado, puede producirse ruido y aumentar el consumo de energía.

### 5 Vacation

Esta función es útil cuando usted está de vacaciones. Cuando esta función está activada, la temperatura del frigorífico es de 7 °C y la temperatura del congelador es de -15 °C. Cuando esta función está

desactivada, la temperatura del frigorífico y del congelador vuelven a los ajustes previos de temperatura.

- Esta función se activa o desactiva cada vez que se pulsa el botón.
- Cuando esta función está activada, los botones **Fridge**, **Freezer**, **Super Cool** y **Super Freeze** no funcionan.

## ⚠ PRECAUCIÓN

- Cuando esta función está activada, tenga cuidado al almacenar alimentos que requieran una temperatura inferior a la temperatura predeterminada.
- Cuando vuelva a casa, recuerde desactivar esta función para desbloquear los otros botones y devolver el frigorífico a sus ajustes de temperatura anteriores.

## 6 Wi-Fi\*<sup>1</sup>

Este botón permite al electrodoméstico conectarse a un red Wi-Fi doméstica. Consulte la sección **SMART FUNCTIONS** para obtener más información sobre la configuración inicial de la aplicación **LG ThinQ**.

## 7 Meat/Fish/Cheese\*<sup>1</sup>

Esta función controla la temperatura del cajón **Fresh Converter**<sup>+</sup>.

- Presione cada botón para escoger entre los modos **Meat** (El más frío), **Fish** (Bastante frío), **Cheese** (Frío).

## NOTA

- Para una conservación óptima de los alimentos, se recomienda aumentar o disminuir 1 °C o un nivel desde la temperatura predeterminada para cada compartimento.
- El panel de control se apagará automáticamente hasta que la puerta se cierre.
- Si mientras limpia el panel de control se produce algún contacto con un dedo o su piel, la función del botón pulsado podría accionarse.

## Water Dispenser (Dispensador de agua)

Esta característica está solo disponible en algunos modelos.

### Uso del dispensador

Puede dispensar agua presionando la palanca.

- Presione el pulsador del dispensador de agua ① para obtener agua fría.

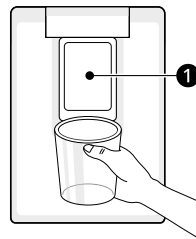

### **⚠ PRECAUCIÓN**

- Mantenga a los niños alejados del dispensador para evitar que los niños jueguen con los controles o los dañen.
- No use una copa de cristal fino o porcelana cuando dispense agua o hielo.

### **NOTA**

- Si el borde de la taza es pequeño, el agua puede salpicar fuera de la copa o salirse completamente.

### **Limpieza de la bandeja del dispensador**

Limpie toda la zona con un paño húmedo. La bandeja del dispensador puede quedarse húmeda con facilidad debido a los derrames de agua.

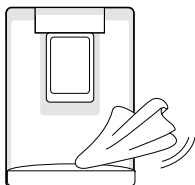

### **Limpieza de la salida del dispensador**

Limpie la salida del dispensador frecuentemente con un paño limpio ya que se ensucia con facilidad.

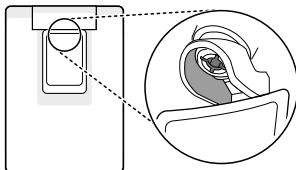

### **NOTA**

- Las pelusas de los paños podrían adherirse a la salida.

### **Llenado del depósito de agua**

El depósito de agua contiene el agua para dispensar.

- 1** Sostenga el depósito de agua con las dos manos y levántelo.

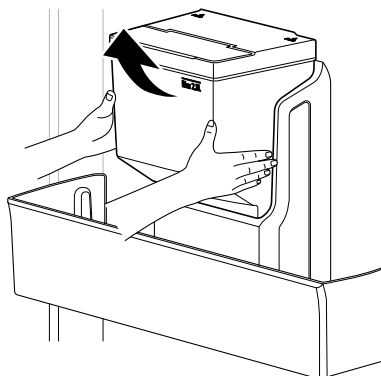

- 2** Abra la tapa de la parte superior del depósito de agua.

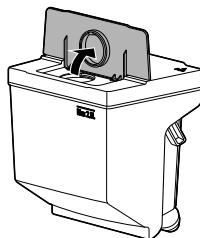

- 3** Llene el depósito de agua con agua potable y cierre la tapa.

- 4 Monte el depósito de agua en el orden inverso del proceso de retirada.

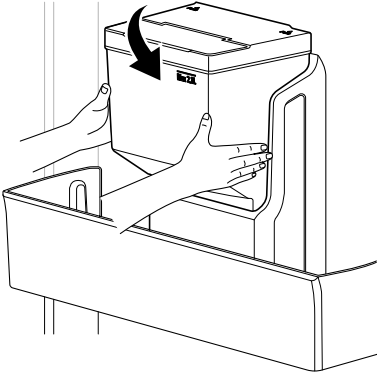

- 1 Sostenga el depósito de agua con las dos manos y levántelo.

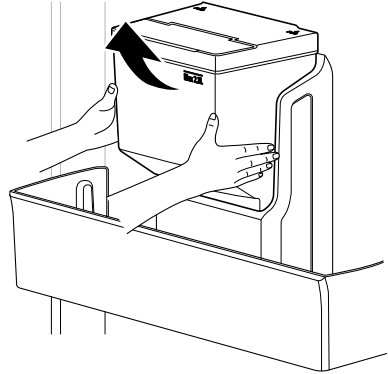

### ⚠ ADVERTENCIA

- Llène únicamente con agua potable. No llene el depósito de agua con bebidas o agua caliente.
- No deje que los niños se acerquen al depósito de agua.

- 2 Abra la tapa de la parte superior del depósito de agua.

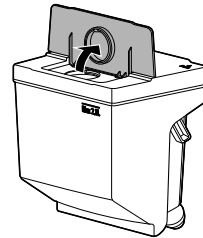

### ⚠ PRECAUCIÓN

- No aplique una fuerza o impacto excesivos cuando retire o monte el depósito de agua.
- Si no sale agua, llene el depósito de agua con agua potable.

- 3 Vacíe el depósito de agua.

### NOTA

- El depósito de agua debería lavarse antes de llenarlo con agua potable.
- Limpie los depósitos de agua si no se han utilizado en 48 horas.

- 4 Retire la válvula del agua ❶ del depósito de agua girándola hacia la izquierda.

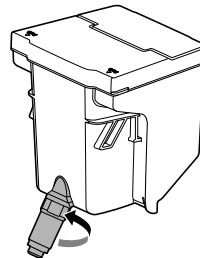

## Limpieza del depósito de agua

Limpie los depósitos de agua si no se han utilizado en 48 horas.

- 5** Limpie el depósito de agua y la válvula del agua con agua corriente. Limpie el interior y el exterior del depósito de agua y la puerta del frigorífico con un paño limpio.

- 6** Monte el depósito de agua en el orden inverso del proceso de retirada.

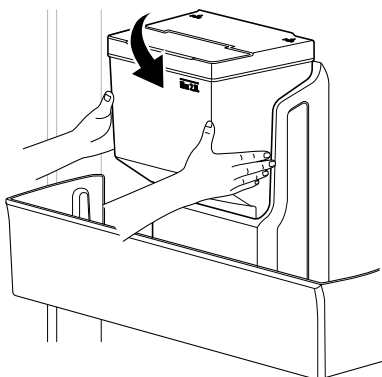

- 2** Llene la bandeja de hielo con agua potable hasta la línea de agua.

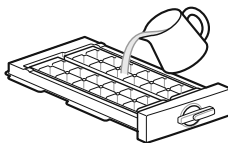

- 3** Vuelva a colocar la bandeja de hielo en su posición con cuidado.

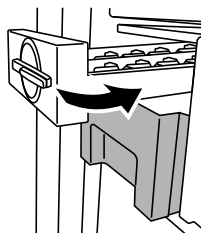

## Máquina de hielo

Esta característica está solo disponible en algunos modelos.

### Uso de la máquina de hielo

Esta característica está solo disponible en algunos modelos.

Aquí se fabrica manualmente el hielo.

- 1** Agarre el asa de la bandeja de hielo y tire de él.

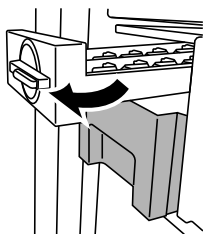

- 4** Gire el asa de la máquina de hielo hacia la derecha.

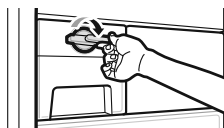

- 5** Levante y retire el depósito de hielo ligeramente.

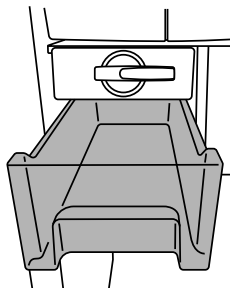

## ⚠ ADVERTENCIA

- Llene únicamente con agua potable.

## ⚠ PRECAUCIÓN

- Tenga cuidado de no girar con fuerza la bandeja de hielo, ya que puede romperse.
- Si abre y cierra la puerta del congelador con frecuencia, el agua puede tardar más tiempo en congelarse.

## NOTA

- Si llena en exceso la bandeja de hielo, los cubitos pueden pegarse entre sí y será difícil extraerlos.
- Presione el botón **Super Freeze** en el panel de control para hacer hielo rápidamente.
- El hielo se puede retirar con más facilidad vertiendo agua en la bandeja de hielo.
- Puede sacar la máquina de hielo o el recipiente para almacenar hielo y así crear más espacio dentro del congelador, si es que no desea usarlos.

## Uso de la bandeja de hielo

Aquí se fabrica manualmente el hielo. Si no utiliza la bandeja de hielo, puede retirarla para crear más espacio en el congelador.

- 1 Llene la bandeja de hielo con agua potable y colóquela en el congelador.



- 2 Después de que el agua se haya congelado, sostenga la bandeja de hielo por sus extremos y retuércala suavemente.

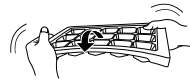

## ⚠ PRECAUCIÓN

- Tenga cuidado de no girar con fuerza la bandeja de hielo, ya que puede romperse.
- Si abre y cierra la puerta del congelador con frecuencia, el agua puede tardar más tiempo en congelarse.

## NOTA

- Si llena en exceso la bandeja de hielo, los cubitos pueden pegarse entre sí y será difícil extraerlos.
- El hielo se puede retirar con más facilidad vertiendo agua en la bandeja de hielo.

## Cajón del frigorífico

### Uso del Fresh Converter<sup>+</sup>

Esta característica está solo disponible en algunos modelos.

Este espacio se utiliza para guardar carne, pescado, quesos y otros productos que deben estar fríos.

Presione cada botón para escoger entre los modos **Meat** (El más frío), **Fish** (Bastante frío), **Cheese** (Frío).

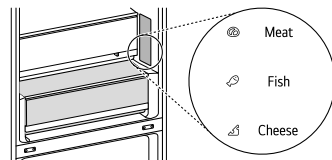

## ⚠ PRECAUCIÓN

- No coloque ningún elemento en la tapa del cajón **Fresh Converter<sup>+</sup>**.

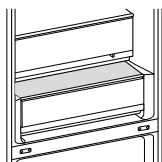

- 1 Levante y sostenga el estante.

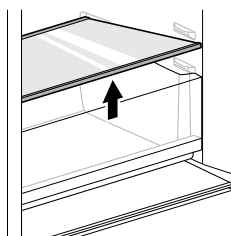

- 2 Levante el cajón y tire de él para sacarlo.

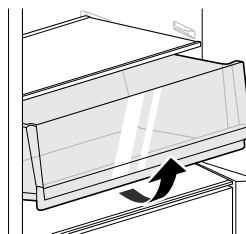

## Uso del Fresh Balancer

Esta característica está solo disponible en algunos modelos.

Almacena frutas y verduras frescas. Ajuste el controlador ① para satisfacer sus necesidades individuales de almacenamiento.

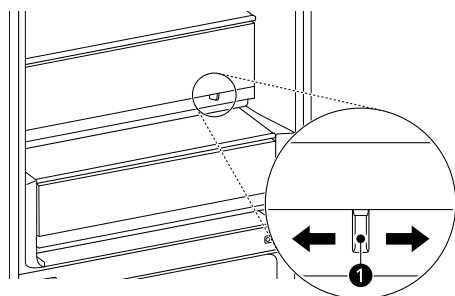

- **Fruit:** Para almacenar fruta.
- **Vegetables:** para almacenar vegetales. (Recomendado)

- 3 Incline el cajón para separarlo de la puerta y extráigalo tirando de él.

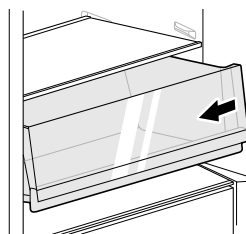

- 4 Vuelva a colocar el cajón en el orden inverso al del proceso de extracción.

## Retirada/recolocación del Fresh Balancer

Esta característica está solo disponible en algunos modelos.

Abra la puerta del frigorífico por completo antes de retirar o recolocar los cajones.

## Retirada/recolocación del cajón del frigorífico

- 1 Elimine el contenido del cajón. Agarre el mango del cajón y tire de él hacia afuera por completo hasta que se detenga.
- 2 Levante el cajón y quítelo tirando de él.

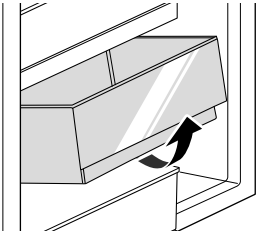

- 3 Vuelva a colocar el cajón en el orden inverso al del proceso de extracción.

## Uso de My Box

Esta característica está solo disponible en algunos modelos.

- 1 Abra la tapa ❶ del cajón.

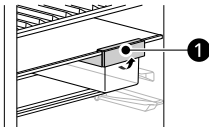

- 2 Tire del cajón ❷ para sacarlo.

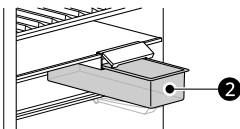

## ⚠ PRECAUCIÓN

- Tenga cuidado al tirar del cajón si almacena artículos pesados. Existe la posibilidad de que el cajón se caiga al suelo.

## Retirada/recolocación de My Box

- 1 Levante ligeramente el cajón y tire de él hacia adelante para retirarlo por completo.

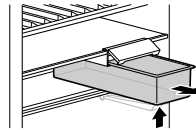

- 2 Vuelva a colocar el cajón en el orden inverso al del proceso de extracción.

## Compartimentos de la puerta

### Retirada/recolocación de la cesta de la puerta

- 1 Sostenga ambos bordes de la cesta y retírela levantándola hacia arriba.

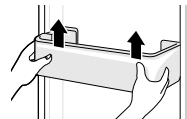

- 2 Vuelva a colocar la cesta de la puerta en el orden inverso al del proceso de extracción.

## Bandeja

### Retirada/recolocación de la bandeja del Fresh Balancer y de la bandeja del Fresh Converter<sup>+</sup>

#### Orden de retirada/recolocación

Abra la puerta del frigorífico antes de retirar y recolocar la bandeja.

Retire en el orden siguiente.

Vuelva a colocar el estante en el orden inverso al proceso de retiro.

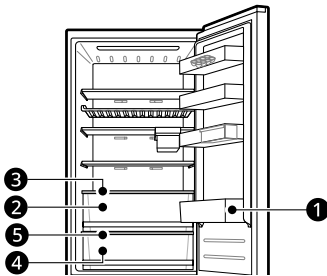

① Cesta de la puerta del frigorífico

② Fresh Balancer

③ Bandeja del Fresh Balancer

④ Fresh Converter<sup>+</sup>

⑤ Bandeja del Fresh Converter<sup>+</sup>

### Retirada/recolocación de la bandeja del Fresh Balancer

1 Sostenga ambos lados de la bandeja. Levante la bandeja hacia arriba y retírela tirando de ella.

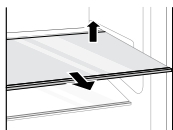

2 Incline el estante hacia abajo entre los soportes de apoyo mientras tira de él hacia adelante.

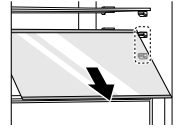

3 Incline el estante hacia afuera de la puerta y tire de él hacia abajo.

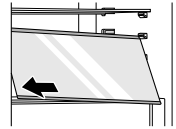

4 Vuelva a colocar el estante en el orden inverso al proceso de retiro.

### Retirada/recolocación de la bandeja del Fresh Converter<sup>+</sup>

1 Empuje la parte inferior interior de la bandeja hacia arriba mientras tira de ella hacia adelante.

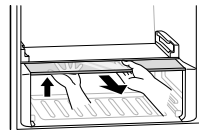

2 Vuelva a colocar el estante deslizándolo hacia adentro hasta que encaje en el marco.

### Uso del estante plegable

Esta característica está solo disponible en algunos modelos.

Almacene artículos más altos, como pequeñas garrapas o botellas grandes, colocando la mitad

frontal del estante por debajo de la mitad trasera del estante.

- Tire del frontal del estante hacia adelante para volver al estante completo.

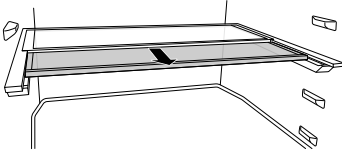

- 3 Sujete el marco de la bandeja por el centro, elévela y sáquela.

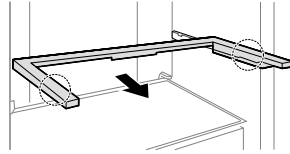

- 4 Vuelva a colocar el estante en el orden inverso al proceso de retiro.

## Retirada/recolocación de la bandeja plegable

Esta característica está solo disponible en algunos modelos.

Utilice el método que se indica a continuación para retirar el estante plegable. En los modelos con **My Box**, retire primero el estante superior.

- 1 Eleve ligeramente la parte frontal de la bandeja plegable y deslícela hacia dentro.

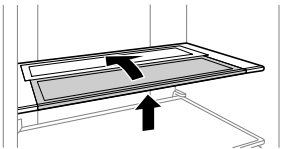

## Retirada/recolocación del estante

- 1 Sostenga ambos lados de la bandeja. Levante la bandeja hacia arriba y retírela tirando de ella.

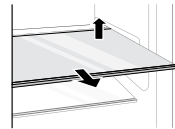

- 2 Incline el estante hacia abajo entre los soportes de apoyo mientras tira de él hacia adelante.

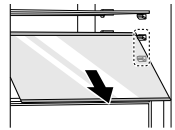

- 2 Gire la bandeja plegable hacia atrás, elévela desde la izquierda y sáquela.

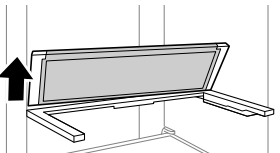

- 3 Incline el estante hacia afuera de la puerta y tire de él hacia abajo.

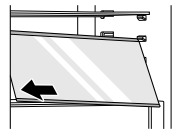

- 4 Vuelva a colocar el estante en el orden inverso al proceso de retiro.

### Cajón del congelador

#### Retirada/recolocación del cajón del congelador

- 1 Elimine el contenido del cajón. Agarre el mango del cajón y tire de él hacia afuera por completo hasta que se detenga.
- 2 Levante el cajón y quítelo tirando de él.

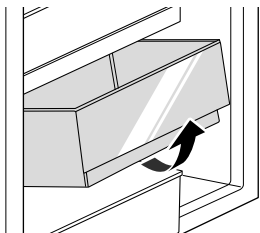

- 3 Vuelva a colocar el cajón en el orden inverso al del proceso de extracción.

# FUNCIONES SMART

## Aplicación LG ThinQ

Esta función está solo disponible en los modelos con Wi-Fi.

La aplicación **LG ThinQ** le permite comunicarse con el aparato usando un teléfono inteligente.

## Características de la aplicación LG ThinQ

Comuníquese con el aparato desde un teléfono inteligente utilizando las cómodas funciones inteligentes.

### Smart Diagnosis

- Si sufre algún problema mientras usa la aplicación, esta función smart diagnosis le ayudará a diagnosticar el problema.

### Ajustes

- Le permite ajustar diversas opciones en el aparato y en la aplicación.

## NOTA

- En los siguientes casos, debe actualizar la información de red de cada electrodoméstico en la aplicación **LG ThinQ** dentro de **Tarjetas dispositivo > Configuraciones > Cambie la red.**
  - el router inalámbrico ha cambiado
  - la contraseña del router inalámbrico ha cambiado
  - el proveedor de servicio de internet ha cambiado
- El aparato podría verse modificado para realizar mejoras en él sin previo aviso a los usuarios.
- Las funciones pueden variar según el modelo.

## Instalación de la aplicación LG ThinQ y conexión de un aparato LG

### Modelos con código QR

Escanee el código QR adjunto al producto utilizando la cámara o una aplicación de lectura de códigos QR en su teléfono inteligente.

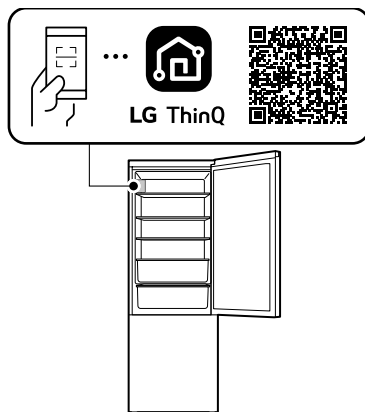

### Modelos sin código QR

- 1 Busque la aplicación **LG ThinQ** en Google Play Store o Apple App Store e instálela en un teléfono inteligente.
- 2 Ejecute la aplicación **LG ThinQ** e inicie sesión con su cuenta existente o cree una cuenta LG para iniciar sesión.
- 3 Toque el botón de añadir (+) en la aplicación **LG ThinQ** para conectar su aparato LG. Siga las instrucciones en la aplicación para finalizar el proceso.

## NOTA

- Para verificar la conexión Wi-Fi, compruebe que el indicador Wi-Fi del panel de control esté iluminado.

## NOTA

- El dispositivo solo es compatible con redes Wi-Fi de 2,4 GHz. Para comprobar la frecuencia de red, póngase en contacto con su proveedor de servicios de Internet o consulte el manual del router inalámbrico.
- **LG ThinQ** no se hace responsable de ningún problema o fallo de conexión a la red, mal funcionamiento o errores causados por la conexión de red.
- El entorno inalámbrico circundante puede hacer que el servicio de red inalámbrica tenga un funcionamiento muy lento.
- Si hay demasiada distancia entre el aparato y el router inalámbrico, la intensidad de la señal se reducirá. Es posible que la conexión tarde mucho tiempo en realizarse o que la instalación no se lleve a cabo correctamente.
- Si el aparato tiene algún problema para conectarse a la red Wi-Fi, es posible que sea porque está demasiado lejos del router. Adquiera un repetidor Wi-Fi (un amplificador de alcance inalámbrico) para incrementar la señal Wi-Fi.
- La conexión de red podría no funcionar correctamente con algunos proveedores de servicios de Internet.
- Es posible que la conexión Wi-Fi no se establezca o se vea interrumpida debido al entorno de la red doméstica.
- El aparato no puede conectarse debido a problemas en la transmisión de la señal inalámbrica. Desenchufe el aparato y espere aproximadamente un minuto para volver a intentarlo.
- Si el firewall del router inalámbrico está activado, desactive el firewall o añada una excepción.
- El nombre de la red inalámbrica (SSID) debe ser una combinación de letras del alfabeto inglés y números (no utilice caracteres especiales).
- La interfaz de usuario del teléfono inteligente (IU) podría variar dependiendo del sistema operativo móvil (SO) y del fabricante.
- Si el protocolo de seguridad del router está establecido en **WEP**, es posible que no pueda configurar la red. Por favor, cámbielo a otros

protocolos de seguridad (se recomienda **WPA2**) y vuelva a conectar el producto.

- Para desactivar la función de Wi-Fi, mantenga presionado el botón **Wi-Fi** durante 3 segundos. El indicador Wi-Fi se apagará.
- Para reconectar el aparato o añadir otro usuario, mantenga presionado el botón **Wi-Fi** durante 3 segundos para apagarlo temporalmente. Ejecute la aplicación **LG ThinQ** y siga las instrucciones de la aplicación para conectar el aparato.

## Declaración de conformidad



Por la presente, LG Electronics declara que el tipo de equipo de radio frigorífico cumple la Directiva 2014/53/UE. El texto completo de la declaración de conformidad está disponible en la siguiente dirección de Internet:

<http://www.lg.com/global/support/cedoc/cedoc#>

## Especificaciones del equipo de radio

Tipo	Rango de frecuencia de funcionamiento	Potencia de salida (Máx.)
LAN inalámbrica	2 400 MHz - 2 483,5 MHz	< 100 mW
Bluetooth*1		

\*1 Esta característica está solo disponible en algunos modelos.

El usuario ha de tener en cuenta que el dispositivo deberá ser instalado y funcionar con una distancia mínima de 20 cm entre el mismo y el cuerpo.

## Información del aviso de software de código abierto

Para obtener el código fuente bajo GPL, LGPL, MPL y otras licencias de fuentes abiertas que tengan las obligaciones de revelar un código fuente, que esté contenido en este producto, y para acceder a todos los términos sobre licencia referidos, así como a los avisos sobre copyright y otros documentos relevantes, por favor, visite <https://opensource.lge.com>.

LG Electronics también le proporcionará código abierto en CD-ROM por un importe que cubre los gastos de su distribución (como el soporte, el envío y la manipulación) previa solicitud por correo electrónico a [opensource@lge.com](mailto:opensource@lge.com).

Esta oferta es válida para cualquier persona en posesión de esta información durante un periodo de tres años después del último envío de este producto.

## Smart Diagnosis

Esta característica está solo disponible en algunos modelos.

Use esta función para ayudarle a diagnosticar y solucionar problemas de su aparato.

### NOTA

- Por motivos no atribuibles a negligencias de LGE, el servicio podría no funcionar debido a factores externos como, entre otros, no disponibilidad de red Wi-Fi, desconexión de la red Wi-Fi, política local de la tienda de apps, o no disponibilidad de la app.
- La función podría estar sujeta a cambios sin previo aviso y podría presentar una forma diferente dependiendo de dónde se encuentre usted situado.

## Uso de LG ThinQ para diagnosticar problemas

Si sufre algún problema con su aparato equipado con Wi-Fi, puede transmitir datos de resolución de problemas a un smartphone usando la aplicación **LG ThinQ**.

- Ejecute la aplicación **LG ThinQ** y seleccione la función **Smart Diagnosis** en el menú. Siga las instrucciones que se proporcionan en la aplicación **LG ThinQ**.

## Uso de diagnóstico audible para diagnosticar problemas

\*1 Este panel de control está solo disponible en algunos modelos.

Siga las instrucciones a continuación para usar el método de diagnóstico audible.

- Ejecute la aplicación **LG ThinQ** y seleccione la función **Smart Diagnosis** en el menú. Siga las instrucciones para diagnóstico audible que se proporcionan en la aplicación **LG ThinQ**.

### Panel de control 1: en el interior del frigorífico\*1

- 1 Abra la puerta del frigorífico.
- 2 Presione el botón **Vacation**.
  - Si la puerta ha estado abierta durante más de 60 segundos, cierre la puerta y repita los pasos 1 y 2.
- 3 Mantenga el teléfono cerca del centro de la sección superior del frigorífico.

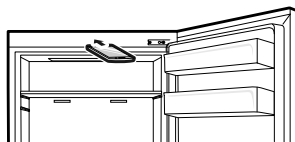

- 4 Presione y deje pulsado el botón **Freezer** durante 3 segundos o más mientras sostiene su teléfono junto al altavoz hasta que la transferencia de datos haya finalizado.
- 5 Después de que la transferencia de datos haya finalizado, el diagnóstico se mostrará en la aplicación.

### Panel de control 2: en la puerta del frigorífico\*1

- 1 Abra la puerta del frigorífico y cierre la puerta del congelador.
- 2 Cierre y abra la puerta del frigorífico 5 veces durante 8 segundos hasta que la bombilla LED se apague.
- 3 Sostenga el teléfono cerca del orificio del altavoz.

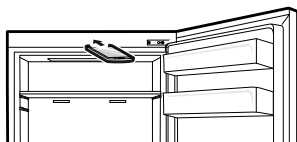

- 4 Después de que la transferencia de datos haya finalizado, el diagnóstico se mostrará en la aplicación.

---

### NOTA

- Para obtener los mejores resultados posibles, no mueva el teléfono mientras los tonos se están transmitiendo.
-

# MANTENIMIENTO

## Limpieza

### Consejos de limpieza general

- La descongelación manual, el mantenimiento o la limpieza del aparato mientras se almacenan los alimentos en el congelador puede elevar la temperatura de los alimentos y reducir su vida útil.
- Limpie regularmente cualquier superficie que pueda entrar en contacto con los alimentos.
- Cuando limpie la parte interior o exterior del electrodoméstico, no utilice cepillos ásperos, pasta de dientes ni materiales inflamables. No utilice agentes de limpieza que contengan sustancias inflamables. De lo contrario, el electrodoméstico podría decolorarse o sufrir daños.
  - Sustancias inflamables: alcohol (etanol, metanol, alcohol isopropílico, alcohol isobutílico, etc.), disolventes, lejía, benceno, líquidos inflamables, abrasivos, etc.
- Después de la limpieza, verifique si el cable de alimentación está dañado.

### Limpieza del exterior

- Cuando limpie los conductos de ventilación exteriores del aparato por medio de una aspiradora, entonces el cable de alimentación debe ser desenchufado de la toma de corriente para evitar cualquier descarga estática que pueda dañar la electrónica o causar una descarga eléctrica. Se recomienda la limpieza habitual de la cubierta trasera y lateral de ventilación para mantener un funcionamiento fiable y eficiente de la unidad.
- Mantenga limpios los conductos de ventilación del exterior del aparato. Los conductos de ventilación bloqueados pueden provocar incendios o daños al aparato.
- Para el exterior del aparato, use una esponja limpia o un paño suave y un detergente suave en agua tibia. No utilice limpiadores abrasivos ni ásperos. Seque bien con un paño suave. No utilice paños contaminados cuando limpie las

puertas de acero inoxidable. Siempre use un paño dedicado y limpie en la misma dirección que el grano. Esto ayuda a reducir las manchas en la superficie y el deslustre.

### Limpieza del interior

- Antes de retirar un estante o cajón del electrodoméstico, retire todos los alimentos almacenados en el estante o cajón para evitar lesiones o daños en el electrodoméstico. De lo contrario, se podrían producir lesiones debido al peso de los alimentos almacenados.
- Separe los estantes y cajones y límpielos con agua y un detergente suave, y luego séquelos suficientemente, antes de volver a colocarlos.
- Limpie regularmente las juntas de la puerta y los sellos de la puerta con agua y un detergente suave.
- Los derrames y manchas de la cesta de la puerta se deben limpiar, ya que pueden comprometer la capacidad de almacenamiento de la cesta e incluso podrían dañarla.
- Nunca limpie los estantes, cestos de la puerta ni contenedores en el lavavajillas o con agua caliente. Las piezas podrían quedar deformadas, y el cristal podría romperse debido al calor.
- El sistema de descongelación automática del electrodoméstico garantiza que el compartimento se mantiene libre de escarcha en condiciones de funcionamiento normales. Los usuarios no tienen que descongelarlo manualmente.

### Limpieza de la cubierta del condensador

Esta característica está solo disponible en algunos modelos.

Utilice una aspiradora con cepillo para limpiar la cubierta y las rejillas de ventilación del condensador. No extraiga el panel que cubre el área de la bobina.

Recomendamos que esto se haga cada 12 meses para mantener la eficiencia de funcionamiento.

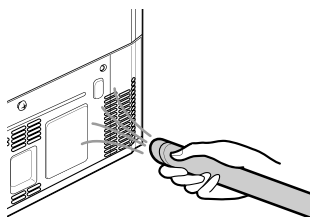

### Filtro de aire

Esta característica está solo disponible en algunos modelos.

### Reutilización del filtro de aire de My Box

Puede eliminar los olores absorbidos por el filtro de aire y reutilizarlo.

**1** Deslice el cajón hasta el centro de la bandeja.

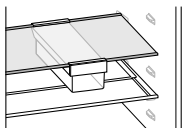

**2** Retire el cajón completamente.

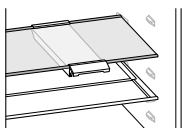

**3** Sostenga ambos lados de la bandeja. Levante la bandeja hacia arriba y retírela tirando de ella.

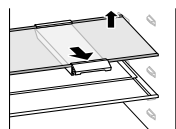

**4** Incline el estante hacia abajo entre los soportes de apoyo mientras tira de él hacia adelante.

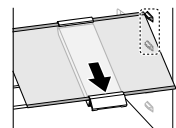

**5** Incline el estante hacia afuera de la puerta y tire de él hacia abajo.

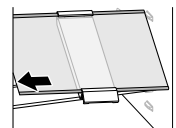

**6** Dé la vuelta a la bandeja y deslice el soporte **1** completamente hacia un lado para sacarlo de la bandeja.

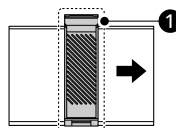

- 7 Empuje el gancho mientras deslice la tapa ② hacia arriba.

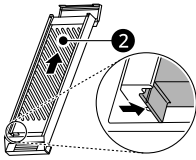

- 8 Saque el desodorante ③.

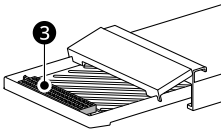

- 9 Séquelo utilizando un secador de pelo o exponiéndolo a la luz solar. El filtro es reutilizable.

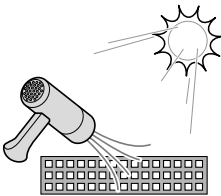

- 10 Vuelva a colocar las piezas en el orden inverso del proceso de extracción.

# RESOLUCIÓN DE PROBLEMAS

## Antes de solicitar asistencia técnica

### Refrigeración

Síntomas	Causa posible y solución
No se produce ninguna refrigeración ni congelación.	<b>¿Hay un corte de corriente eléctrica?</b> <ul style="list-style-type: none"> <li>Compruebe la alimentación de otros aparatos.</li> </ul>
	<b>El electrodoméstico está desenchufado.</b> <ul style="list-style-type: none"> <li>Introduzca correctamente el enchufe en la toma de corriente.</li> </ul>
	<b>Puede que se haya quemado un fusible en su hogar o que se haya disparado el disyuntor. O el electrodoméstico está conectado a una toma con GFCI (Interruptor de circuito de falla a tierra), y el disyuntor de la toma se ha disparado.</b> <ul style="list-style-type: none"> <li>Compruebe el cuadro eléctrico principal y reemplace el fusible o reinicie el disyuntor. No incremente la capacidad del fusible. Si el problema es una sobrecarga del circuito, haga que se lo arregle un electricista cualificado.</li> <li>Restablezca el disyuntor en el GFCI. Si el problema persiste, comuníquese con un electricista.</li> </ul>
La refrigeración o congelación son insuficientes.	<b>¿Está la temperatura del frigorífico o congelador ajustada a su nivel más cálido?</b> <ul style="list-style-type: none"> <li>Ajuste la temperatura del frigorífico o congelador a una configuración más fría.</li> </ul>
	<b>¿Está el aparato expuesto a la luz solar directa, o está cerca de un objeto generador de calor como un horno de cocina o calentador?</b> <ul style="list-style-type: none"> <li>Compruebe la zona donde está instalado y vuelva a instalarlo lejos de objetos generadores de calor.</li> </ul>
	<b>¿Ha guardado alimentos calientes sin dejar antes que se enfriaran?</b> <ul style="list-style-type: none"> <li>Enfríe la comida antes de guardarla en el frigorífico o el congelador.</li> </ul>
	<b>¿Ha introducido demasiados alimentos?</b> <ul style="list-style-type: none"> <li>Mantenga un espacio adecuado entre unos alimentos y otros.</li> </ul>
	<b>¿Están las puertas del aparato completamente cerradas?</b> <ul style="list-style-type: none"> <li>Cierre completamente la puerta y asegúrese de que los alimentos almacenados no estén obstruyendo la puerta.</li> </ul>
	<b>¿Hay suficiente espacio alrededor del aparato?</b> <ul style="list-style-type: none"> <li>Ajuste la posición de montaje para hacer suficiente espacio alrededor del aparato.</li> </ul>

Síntomas	Causa posible y solución
El aparato tiene mal olor.	<b>¿Está la temperatura del frigorífico o congelador puesta en "Warm"?</b> <ul style="list-style-type: none"> <li>Ajuste la temperatura del frigorífico o congelador a una configuración más fría.</li> </ul>
	<b>¿Ha guardado alimentos de olor penetrante?</b> <ul style="list-style-type: none"> <li>Guarde los alimentos con olores fuertes en recipientes sellados.</li> </ul>
	<b>Puede que las verduras o frutas se hayan echado a perder en el cajón.</b> <ul style="list-style-type: none"> <li>Tire las verduras podridas y limpie el cajón de las verduras. No guarde verduras demasiado tiempo en el cajón de las verduras.</li> </ul>

## Agua

Síntomas	Causa posible y solución
No sale agua.	<b>El depósito del dispensador de agua podría estar vacío. (Solo para modelos no conectados a la red de agua)</b> <ul style="list-style-type: none"> <li>Llene el depósito del dispensador de agua.</li> </ul>

## Condensación y escarcha

Síntomas	Causa posible y solución
Hay condensación en el interior del aparato o en la parte inferior de la cubierta del cajón de las verduras.	<b>¿Ha guardado alimentos calientes sin dejar antes que se enfríaran?</b> <ul style="list-style-type: none"> <li>Enfríe los alimentos calientes antes de meterlos en el frigorífico o en el congelador.</li> </ul>
	<b>¿Ha dejado abierta la puerta del aparato?</b> <ul style="list-style-type: none"> <li>Aunque la condensación desaparecerá pronto después de cerrar la puerta del aparato esta se puede limpiar con un paño seco.</li> </ul>
	<b>¿Abre las puertas del aparato con demasiada frecuencia?</b> <ul style="list-style-type: none"> <li>Puede producirse condensación debido a la diferencia de temperatura con respecto al interior. Elimine la humedad con un paño seco y no abra las puertas con demasiada frecuencia.</li> </ul>
	<b>¿Se puso comida caliente o húmeda en el interior sin sellarse en un recipiente?</b> <ul style="list-style-type: none"> <li>Guarde los alimentos en un envase tapado o sellado.</li> </ul>
Se ha formado escarcha en el congelador.	<b>Es posible que las puertas no estén cerradas correctamente.</b> <ul style="list-style-type: none"> <li>Compruebe si el alimento de dentro del aparato está bloqueando la puerta y asegúrese de que la puerta esté bien cerrada.</li> </ul>

Síntomas	Causa posible y solución
Se ha formado escarcha en el congelador.	<b>¿Ha guardado alimentos calientes sin dejar antes que se enfriaran?</b> <ul style="list-style-type: none"> <li>Enfríe la comida antes de guardarla en el frigorífico o el congelador.</li> </ul>
	<b>¿La entrada o salida de aire del congelador están bloqueadas?</b> <ul style="list-style-type: none"> <li>Asegúrese de que la entrada o salida de aire no estén bloqueadas para que el aire pueda circular en el interior.</li> </ul>
	<b>¿El congelador está sobrecargado?</b> <ul style="list-style-type: none"> <li>Mantenga un espacio adecuado entre unos alimentos y otros.</li> </ul>
Se ha formado escarcha o condensación dentro o fuera del aparato.	<b>¿Quiso abrir y cerrar la puerta del aparato con frecuencia o la puerta del aparato está mal cerrada?</b> <ul style="list-style-type: none"> <li>Se puede formar escarcha o condensación si el aire exterior penetra en el interior del aparato. No abra las puertas con demasiada frecuencia.</li> </ul>
	<b>¿Es húmedo el entorno de instalación?</b> <ul style="list-style-type: none"> <li>La condensación puede aparecer en el exterior del aparato si el lugar de instalación está demasiado húmedo o en un día húmedo, como un día de lluvia. Retire la humedad con un trapo seco.</li> </ul>
El lateral o frontal del aparato están calientes.	<b>Hay tubos anti-condensación montados en estas áreas del aparato para reducir la formación de condensación de toda el área de la puerta.</b> <ul style="list-style-type: none"> <li>El conducto de liberación de calor para evitar la condensación está instalado en la parte frontal y lateral del aparato. Puede notar esta parte especialmente caliente justo después de instalar el aparato o en verano. Puede estar seguro de que esto no es ningún problema y es bastante normal.</li> </ul>
Hay agua en el interior o exterior del aparato.	<b>¿Hay alguna fuga de agua alrededor del aparato?</b> <ul style="list-style-type: none"> <li>Compruebe si el agua procede de un fregadero u otro lugar.</li> </ul>
	<b>¿Hay agua en el fondo del aparato?</b> <ul style="list-style-type: none"> <li>Compruebe si el agua procede de alimentos congelados derretidos o de un recipiente roto o volcado.</li> </ul>

## Piezas y características

Síntomas	Causa posible y solución
La puerta no está bien cerrada.	<b>¿El aparato está inclinado hacia adelante?</b> <ul style="list-style-type: none"> <li>Ajuste las patas delanteras para elevar la parte delantera ligeramente.</li> </ul>
	<b>¿Los estantes se han montado correctamente?</b> <ul style="list-style-type: none"> <li>Vuelva a colocar los estantes si es necesario.</li> </ul>

Síntomas	Causa posible y solución
<b>La puerta no está bien cerrada.</b>	<p><b>¿Ha cerrado la puerta con demasiada fuerza?</b></p> <ul style="list-style-type: none"> <li>Si ejerce demasiada fuerza o velocidad al cerrar la puerta, esta puede quedarse ligeramente abierta antes de cerrarse. Asegúrese de que no se cierre de golpe la puerta. Cierre sin ejercer fuerza.</li> </ul>
<b>Es difícil abrir la puerta del aparato.</b>	<p><b>¿Ha abierto la puerta justo después de cerrarla?</b></p> <ul style="list-style-type: none"> <li>Si intenta abrir la puerta del aparato dentro de un minuto después de haberla cerrado, es posible que tenga dificultades debido a la presión en el interior del aparato. Trate de abrir la puerta del aparato de nuevo en unos minutos para que se estabilice la presión interna.</li> </ul>
<b>La lámpara del interior del aparato no se enciende.</b>	<p><b>Fallo de bombilla</b></p> <ul style="list-style-type: none"> <li>Cierre la puerta y vuelva a abrirla. Si la bombilla no se enciende, por favor, póngase en contacto con el centro de información al cliente de LG Electronics. No trate de retirar la bombilla.</li> </ul>

## Ruidos

Síntomas	Causa posible y solución
<b>El aparato es ruidoso y genera ruidos anormales.</b>	<p><b>¿El aparato está instalado sobre un suelo poco sólido o se ha instalado de forma poco estable?</b></p> <ul style="list-style-type: none"> <li>Instale el aparato sobre un suelo firme y nivelado.</li> </ul>
	<p><b>¿Toca la pared la parte posterior del aparato?</b></p> <ul style="list-style-type: none"> <li>Ajuste la posición de la instalación para permitir suficiente espacio alrededor del aparato.</li> </ul>
	<p><b>¿Hay objetos dispersos detrás del aparato?</b></p> <ul style="list-style-type: none"> <li>Retire los objetos dispersos detrás del aparato.</li> </ul>
	<p><b>¿Hay un objeto en la parte superior del aparato?</b></p> <ul style="list-style-type: none"> <li>Retire el objeto de la parte superior del aparato.</li> </ul>
<b>Ruidos de clics</b>	<p><b>El control de descongelación hace un clic cuando el ciclo de descongelación automática empieza y termina. El control del termostato (o control del aparato en algunos modelos) hará un clic al completar un ciclo encendido y apagado.</b></p> <ul style="list-style-type: none"> <li>Funcionamiento normal</li> </ul>
<b>Ruidos de sacudidas</b>	<p><b>El aparato no se apoya con firmeza sobre el suelo.</b></p> <ul style="list-style-type: none"> <li>El suelo es poco sólido o desigual o las patas de nivelación deben ajustarse.</li> </ul>
	<p><b>El aparato con un compresor se movió durante la operación.</b></p> <ul style="list-style-type: none"> <li>Funcionamiento normal. Si el compresor no deja de dar sacudidas después de tres minutos, desconecte la alimentación del aparato y vuelva a encenderla de nuevo.</li> </ul>

Síntomas	Causa posible y solución
Ruidos de silbidos	<p><b>El motor del ventilador del evaporador hace circular aire a través de los compartimientos del frigorífico y del congelador.</b></p> <ul style="list-style-type: none"> <li>• Funcionamiento normal</li> </ul>
	<p><b>El ventilador del condensador está haciendo pasar aire por el condensador.</b></p> <ul style="list-style-type: none"> <li>• Funcionamiento normal</li> </ul>
Ruidos de gorgoteos	<p><b>Flujo del refrigerante a través del sistema de refrigeración.</b></p> <ul style="list-style-type: none"> <li>• Funcionamiento normal</li> </ul>
Ruidos de golpes	<p><b>Contracción y expansión de las paredes interiores debido a cambios en la temperatura.</b></p> <ul style="list-style-type: none"> <li>• Funcionamiento normal</li> </ul>
Vibraciones	<p><b>Si la parte lateral o posterior del aparato está tocando un armario o la pared, algunas de las vibraciones normales pueden hacer un sonido audible.</b></p> <ul style="list-style-type: none"> <li>• Para eliminar el ruido, asegúrese de que los laterales y la parte trasera no hacen ningún contacto con ninguna pared o mueble.</li> </ul>

## Wi-Fi

Síntomas	Causa posible y solución
El electrodoméstico y el smartphone no están conectados a la red Wi-Fi.	<p><b>La contraseña de la red Wi-Fi a la que está intentando conectarse no es correcta.</b></p> <ul style="list-style-type: none"> <li>• Busque la red Wi-Fi conectada a su smartphone, elimínela y, a continuación, registre su electrodoméstico en <b>LG ThinQ</b>.</li> </ul>
	<p><b>Los Datos móviles de su smartphone están activados.</b></p> <ul style="list-style-type: none"> <li>• Desactive los <b>Datos móviles</b> de su teléfono inteligente y registre el dispositivo a través de la red Wi-Fi.</li> </ul>
	<p><b>El nombre de la red inalámbrica (SSID) se ha configurado de forma incorrecta.</b></p> <ul style="list-style-type: none"> <li>• El nombre de la red inalámbrica (SSID) debe ser una combinación de letras del alfabeto inglés y números (no utilice caracteres especiales).</li> </ul>
	<p><b>La frecuencia del router no es de 2,4 GHz.</b></p> <ul style="list-style-type: none"> <li>• Solo se admiten frecuencias de router de 2,4 GHz. Configure el router inalámbrico en 2,4 GHz y conecte el electrodoméstico al router inalámbrico. Para comprobar la frecuencia del router, póngase en contacto con su proveedor de servicios de Internet o con el fabricante del router.</li> </ul>

Síntomas	Causa posible y solución
El electrodoméstico y el smartphone no están conectados a la red Wi-Fi.	<p><b>Hay demasiada distancia entre el electrodoméstico y el router.</b></p> <ul style="list-style-type: none"> <li>Si hay demasiada distancia entre el electrodoméstico y el router, la señal podría debilitarse y la conexión podría no configurarse correctamente. Mueva el router de lugar para que esté más cerca del electrodoméstico.</li> </ul>

## Atención al cliente y servicio técnico

Contacte a un Centro de información al cliente de LG Electronics.

- Para encontrar información sobre centros de servicio técnico autorizados de LG visite nuestra página web en [www.lg.com](http://www.lg.com).
- Solo el personal de servicio técnico cualificado del centro de servicio técnico autorizado de LG podrá desmontar, reparar o modificar el aparato.
- El periodo mínimo de garantía de este aparato de refrigeración es de 24 meses.
- Las piezas de repuesto referidas en la Regulación EU 2019/2019 están disponibles durante 7 años (solamente las juntas para puerta están disponibles por 10 años).
- Para adquirir piezas de repuesto, centro de información al cliente de LG Electronics o en nuestra página web en [www.lg.com](http://www.lg.com).

## NOTA

- La Regulación EU 2019/2019, válida desde el 1 de marzo de 2021, está relacionada con las clases de Eficiencia energética recogidas en la Regulación EU 2019/2016.
- Para obtener más información sobre la eficiencia energética del aparato, visite <https://eprel.ec.europa.eu> y busque utilizando el nombre del modelo (válido desde el 1 de marzo de 2021).
- Escanee el código QR de la etiqueta de energía suministrada con el aparato, la cual proporciona un enlace web a la información relacionada con el rendimiento del aparato de la base de datos EU EPREL. Conserve la etiqueta de energía para consultas y todos los demás documentos suministrados con el aparato (válido desde el 1 de marzo de 2021).
- El nombre del modelo se puede consultar en la etiqueta de características del aparato.
- Este producto contiene una fuente de luz de clase de eficiencia energética F o G.

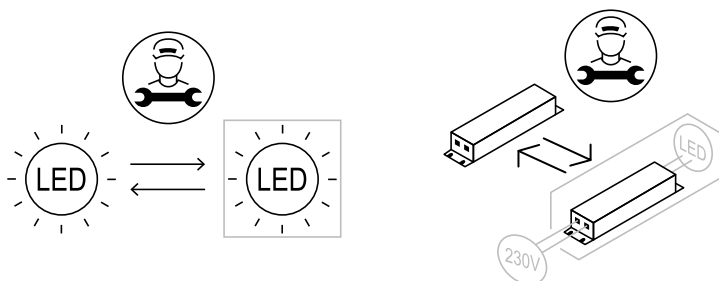

# APÉNDICE

## CUIDADO DEL MEDIOAMBIENTE

### Símbolo para marcar AEE



## ENGLISH

### Disposal of Your Old Appliance

- This crossed-out wheeled bin symbol indicates that waste electrical and electronic products (WEEE) should be disposed of separately from the municipal waste stream.
- Old electrical products can contain hazardous substances so correct disposal of your old appliance will help prevent potential negative consequences for the environment and human health. Your old appliance may contain reusable parts that could be used to repair other products, and other valuable materials that can be recycled to conserve limited resources.
- You can take your appliance either to the shop where you purchased the product, or contact your local government waste office for details of your nearest authorised WEEE collection point. For the most up to date information for your country please see [www.lg.com/global/recycling](http://www.lg.com/global/recycling).

## БЪЛГАРСКИ

### Изхвърляне на стария уред

- Символът със зачертания контейнер показва, че отпадъците от електрическо и електронно оборудване (ОЕЕО) трябва да се изхвърлят отделно от битовите отпадъци.

- Старите електрически продукти могат да съдържат опасни вещества и правилното изхвърляне на Вашия уред ще помогне за предотвратяване на негативните последиствия за околната среда и човешкото здраве. Вашият стар уред може да съдържа части за многократна употреба, които биха могли да бъдат използвани за ремонт на други продукти, както и други ценни материали, които могат да бъдат рециклирани с цел запазване на ограничените ресурси.
- Можете да занесете Вашия уред или в магазина, от който сте го закупили или можете да се свържете с местния държавен офис за отпадъците, за да получите информация за най-близкия разрешен ОЕЕО пункт за събиране на отпадъци. За най-актуална информация от Вашата държава, моля, погледнете тук: [www.lg.com/global/recycling](http://www.lg.com/global/recycling)

## CATALÀ

### Eliminació de l'aparell antic

- Aquest símbol d'un contenidor ratllat indica que els residus de productes elèctrics i electrònics (RAEE) s'han d'eliminar per separat de la resta de residus municipals.
- Els productes elèctrics antics poden contenir substàncies perilloses, de manera que l'eliminació correcta del vostre aparell antic ajudarà a prevenir possibles conseqüències negatives per al medi ambient i la salut humana. El vostre aparell antic pot contenir peces reutilitzables que es podrien utilitzar per reparar altres productes, i altres materials valuosos que es poden reciclar per conservar recursos limitats.
- Podeu portar el vostre aparell a la botiga on el va comprar, o bé posar-vos en contacte amb l'oficina de residus de la vostra administració local per tal d'obtenir informació sobre el vostre punt de recollida de RAEE autoritzat més proper. Per obtenir la informació més actualitzada del vostre país, consulteu [www.lg.com/global/recycling](http://www.lg.com/global/recycling).



- Du kan enten tage apparatet til den butik hvor du købte det, eller kontakte dit lokale affaldskontor angående oplysninger om det nærmeste, autoriserede WEEE-samlingspunkt. Find de sidste nye oplysninger for dit land på [www.lg.com/global/recycling](http://www.lg.com/global/recycling)

## ČEŠTINA

### Likvidace starého přístroje

- Tento symbol přeškrtnutého koše značí, že odpad z elektrických a elektronických výrobků (WEEE) je nutné likvidovat odděleně od linky komunálního odpadu.
- Staré elektrické výrobky mohou obsahovat nebezpečné látky, takže správná likvidace starých přístrojů pomůže zabránit potenciálním negativním důsledkům pro životní prostředí a lidské zdraví. Staré přístroje mohou obsahovat znovu použitelné díly, které lze použít k opravě dalších výrobků a další cenné materiály, které lze recyklovat a šetřit tak omezené zdroje.
- Spotřebič můžete zanešt buď do obchodu, kde jste ho zakoupili nebo se obrátit na místní správu komunálních odpadů, kde získáte podrobné informace o autorizovaném sběrném místě WEEE. Pro poslední aktuální informace z vaší země si prosím prostudujte web [www.lg.com/global/recycling](http://www.lg.com/global/recycling)

## DANSK

### Bortskaffelse af dit gamle apparat

- Dette symbol med en affaldsspand med kryds over angiver at elektrisk og elektronisk affald (WEEE) skal bortskaffes og genbruges korrekt, adskilt fra kommunens husholdningsaffald.
- Gamle elektriske produkter kan indeholde farlige stoffer, så når du bortskaffer dit gamle apparat på korrekt vis, hjælper du med at forhindre mulige negative konsekvenser for miljø og mennesker. Dit gamle apparat kan indeholde dele som kan genbruges, fx til at reparere andre produkter, eller værdifulde materialer som kan genbruges og derved begrænse spild af værdifulde ressourcer.



## DEUTSCH

### Entsorgung Ihrer Altgeräte

- Das durchgestrichene Symbol eines fahrbaren Abfallbehälters weist darauf hin, dass Elektro- und Elektronik-Produkte (WEEE) getrennt vom Hausmüll entsorgt werden müssen. Bitte entsorgen Sie Altgeräte getrennt von anderem Abfall und bringen Sie diese zu einer ausgewiesenen Sammelstelle für das Recycling von elektrischen und elektronischen Geräten. Falls die Geräte Batterien oder Lampen enthalten, die vom Endverbraucher ohne Beschädigung leicht entnommen werden können, trennen Sie diese bitte vor der Entsorgung von den Hauptgeräten, es sei denn, Sie möchten, dass die alten Geräte wiederverwendet werden (alte Batterien und Lampen werden getrennt gesammelt). Bitte beachten Sie auch, dass Sie persönlich dafür verantwortlich sind, personenbezogene Daten auf dem Gerät zu löschen, bevor Sie Ihre Geräte entsorgen.
- Alte elektrische Produkte können gefährliche Substanzen enthalten, die eine korrekte Entsorgung dieser Altgeräte erforderlich machen, um schädliche Auswirkungen auf die Umwelt und die menschliche Gesundheit zu vermeiden. Ihre ausgedienten Geräte können wiederverwendbare Teile enthalten, mit denen möglicherweise andere Produkte repariert werden können, aber auch sonstige wertvolle Materialien enthalten, die zur Schonung knapper Ressourcen recycelt werden können.
- Sie können Ihr Gerät entweder in den Laden zurückbringen, in dem Sie das Produkt ursprünglich erworben haben oder Sie kontaktieren Ihre Gemeindeabfallstelle für Informationen über die nächstgelegene autorisierte WEEE Sammelstelle. Bitte beachten Sie, dass einige\* Vertrieber verpflichtet sind :
  - bei der Abgabe eines neuen Elektro- oder Elektronikgerätes an einen Endnutzer ein Altgerät des Endnutzers der gleichen Geräteart unentgeltlich zurückzunehmen, und
  - Altgeräte, die in keiner äußeren Abmessung größer als 25 Zentimeter sind, im Einzelhandelsgeschäft oder in unmittelbarer Nähe hierzu unentgeltlich zurückzunehmen; Wenn Offline oder Online Händler Neugeräte an Privathaushalte liefern, sind sie verpflichtet, Altgeräte direkt bei diesen abzuholen oder Rückgabemöglichkeiten in zumutbarer Entfernung anzubieten. Daher empfehlen wir Ihnen sich für weitere Informationen an Ihren Händler zu wenden.
- LG Electronic Deutschland GmbH ist ordnungsgemäß als Hersteller in Deutschland registriert. Damit trägt LG deutschlandweit zur Sammlung von Elektro- und Elektronik-Altgeräten bei, die Sie in kommunalen Getrennsammelstellen abgeben. Die aktuellsten Informationen finden Sie unter: [www.lg.com/global/recycling](http://www.lg.com/global/recycling) oder <https://www.lg.com/de/support/altgeraete-rueckgabe>.
  - \* Vertrieber mit einer Verkaufsfläche für Elektro- und Elektronikgeräte von mindestens 400 Quadratmetern sowie Vertrieber von Lebensmitteln mit einer Gesamtverkaufsfläche von mindestens 800 Quadratmetern, die Elektro- und Elektronikgeräte anbieten



## ΕΛΛΗΝΙΚΑ

### Απόρριψη της παλιάς σας συσκευής

- Αυτό το διαγραμμένο σύμβολο του τροχοφόρου κάδου υποδεικνύει ότι τα απόβλητα ηλεκτρικών και ηλεκτρονικών εξοπλισμών (ΑΗΗΕ) πρέπει να απορρίπτονται χωριστά από τα γενικά οικιακά απορρίμματα.
- Τα παλιά ηλεκτρικά προϊόντα μπορεί να περιέχουν επικίνδυνες ουσίες και ως εκ τούτου η σωστή απόρριψη της παλιάς σας συσκευής αποτρέπει ενδεχόμενες αρνητικές συνέπειες για το περιβάλλον και την ανθρώπινη υγεία. Η παλιά σας συσκευή μπορεί να περιέχει επαναχρησιμοποιήσιμα ανταλλακτικά που θα μπορούσαν να χρησιμοποιηθούν για την επισκευή άλλων προϊόντων, καθώς και άλλα υλικά αξίας που μπορούν να ανακυκλωθούν για εξοικονόμηση των περιορισμένων φυσικών πόρων.
- Μπορείτε να πάτε τη συσκευή σας, είτε στο κατάστημα από το οποίο αγοράσατε το προϊόν, ή να επικοινωνήσετε με το τοπικό γραφείο απορριμμάτων για λεπτομέρειες σχετικά με το πλησιέστερο εγκεκριμένο σημείο συλλογής ΑΗΗΕ (Απόβλητα Ηλεκτρικών και Ηλεκτρονικών Εξοπλισμών). Για τις πιο πρόσφατες πληροφορίες για τη χώρα σας επισκεφθείτε τη διεύθυνση [www.lg.com/global/recycling](http://www.lg.com/global/recycling)

## ESPAÑOL

### Símbolo para marcar AEE

- El símbolo del contenedor de basura tachado con un aspa indica que la recogida separada de aparatos eléctricos y electrónicos (AEE) debe realizarse de manera separada.

- Los productos eléctricos antiguos pueden contener sustancias peligrosas de modo que la correcta eliminación del antiguo aparato ayudará a evitar posibles consecuencias negativas para el medio ambiente y para la salud humana. El antiguo aparato puede contener piezas reutilizables que podrían utilizarse para reparar otros productos y otros materiales valiosos que pueden reciclarse para conservar los recursos limitados.
- Este producto contiene pilas y/o acumuladores. Siempre que no sea necesaria la intervención de un profesional cualificado para ello, y antes del depósito final del producto en las instalaciones de recogida selectiva, usted debe extraer las pilas y acumuladores de forma segura y separadamente para su adecuada gestión.
- Puede llevar el aparato a cualquiera de los centros autorizados para su recogida. Para obtener la información más actualizada para su país por favor visite [www.lg.com/global/recycling](http://www.lg.com/global/recycling)

## EESTI

### Vana seadme hävitamine

- Läbikriipsutatud ristiga prügikasti sümbol tähendab, et elektri- ja elektroonikaseadmete (WEEE) jäätmed tuleb kõrvaldada olmeprügist eraldi.
- Vanad elektriseadmed võivad sisaldada ohtlikke koostisosi, seega aitab prügi nõuetekohane hävitamine vältida võimalikku negatiivset mõju loodusele ja inimeste tervisele. Teie kasutatud seade võib sisaldada taaskasutatavaid osi, millega saab parandada teisi seadmeid ning muid väärtuslikke materjale, mida saab taaskasutada, et säilitada piiratud ressursse.
- Saate viia oma seadme kas kauplusse, kust see on ostetud või võtta ühendust kohaliku prügiveo ettevõttega, et saada lisainfot oma lähima WEEE jäätmete kogumiskoha kohta. Kõige ajakohasemat infot oma riigi kohta vaadake [www.lg.com/global/recycling](http://www.lg.com/global/recycling)



## SUOMI

### Vanhan laitteesi hävittäminen

- Tämä yliristitettävä jätteen symboli ilmaisee, että sähkö- ja elektronikkalaitteiden jätteet (WEEE) tulee pitää erillään kotitalousjätteestä ja viedä kunnalliseen kierrätyskeskukseen.
- Vanhat sähkötuotteet voivat pitää sisällään vaarallisia aineita, joten loppuun käytetyn laitteen oikea hävittäminen ehkäisee ympäristö- ja terveyshaittoja. Vanha laitteesi saattaa pitää sisällään uudelleen käytettäviä osia, joita voidaan käyttää korjaamaan muita tuotteita, sekä arvokkaita materiaaleja, joita voidaan kierrättää rajoitettujen resurssien säästämiseksi.
- Voit viedä laitteesi joko liikkeeseen, josta hankit tuotteen, tai ottaa yhteyttä paikallishallintosi ympäristötoimistoon koskien lähintä valtuutettua WEEE -keräyspistettä. Kaikkein viimeisimmät tiedot koskien maatasi, ks. osoitteessa [www.lg.com/global/recycling](http://www.lg.com/global/recycling)

## FRANÇAIS

### Recyclage de votre ancien appareil

- Ce symbole de poubelle barrée d'une croix indique que votre équipement électrique et électronique (EEE) ne doit pas être jeté avec les ordures ménagères. Il doit faire l'objet d'un tri et d'une collecte sélective séparée.
- Les équipements électriques que vous jetez peuvent contenir des substances dangereuses. Il est donc important de les jeter de façon appropriée afin d'éviter des impacts négatifs sur l'environnement et la santé humaine. L'équipement que vous jetez peut également contenir des pièces réutilisables pour la réparation d'autres produits ainsi que des matériaux précieux pouvant être recyclés pour préserver les ressources de la planète.

- Vous pouvez rapporter votre appareil au commerçant qui vous l'a vendu ou contacter votre collectivité locale pour connaître les points de collecte de votre EEE. Vous trouverez également des informations à jour concernant votre pays en allant sur [www.quefairedemesdechets.fr](http://www.quefairedemesdechets.fr)

## HRVATSKI

### Zbrinjavanje starog uređaja

- Ovaj simbol prekrizene kante za smeće na kotačićima označava kako se otpadni električni i električni proizvodi (WEEE) moraju zbrinjavati odvojeno od komunalnog otpada.
- Dotrajali električni proizvodi mogu sadržavati opasne tvari stoga će ispravno zbrinjavanje vaših dotrajalih uređaja pomoći u sprječavanju potencijalnih negativnih posljedica na okoliš i ljudsko zdravlje. Vaš dotrajao uređaj može sadržavati dijelove koji se mogu ponovo iskoristiti za popravak drugih proizvoda te druge vrijedne materijale koji se mogu reciklirati i tako sačuvati ograničene resurse.
- Ovisno o razini smetnje / štete i dobi stavke, stari proizvodi mogu se popraviti za više radnog života koji će sprječiti izbjegli otpada. Proizvodi koji nisu prikladni za ponovnu uporabu može se reciklirati da se oporavim vrijedne resurse i pomoći da se smanji globalno potrošnju novih sirovina.
- Uređaj možete odnijeti u trgovinu u kojoj ste kupili proizvod ili možete kontaktirati ured za zbrinjavanje otpada kod vaših mjesnih nadležnih tijela te od njih saznati više informacija o najbližem ovlaštenom WEEE sabirnom centru. Za najnovije informacije iz svoje države pogledajte internetske stranice [www.lg.com/global/recycling](http://www.lg.com/global/recycling)



## MAGYAR

### A régi készülék ártalmatlanítása

- A leselejtezett elektromos és elektronikai termékeket a háztartási hulladéktól elkülönítve kell begyűjteni, a jogszabályok által kijelölt módon és helyen.
- Régi készülékeinek megfelelő leselejtezése segíthet megelőzni az esetleges egészségre vagy környezetre ártalmas hatásokat.
- Ha további információra van szüksége régi készülékeinek leselejtezésével kapcsolatban, lépjen kapcsolatba velünk a [szelektalok.hu](http://szelektalok.hu) oldalon ahol tájékoztatjuk Önt visszavételi, átvételi, gyűjtési és kezelési kötelezettségeinkről.

## ITALIANO

### Smaltimento delle apparecchiature obsolete

- Tutte le apparecchiature elettriche ed elettroniche, contrassegnate da questo simbolo ("bidone della spazzatura barrato da una croce"), devono essere raccolte e smaltite separatamente rispetto agli altri rifiuti urbani misti mediante impianti di raccolta specifici installati da enti pubblici o dalle autorità locali. Si ricorda che gli utenti finali domestici possono consegnare gratuitamente le apparecchiature elettriche ed elettroniche a fine vita presso il punto vendita all'atto dell'acquisto di una nuova apparecchiatura equivalente. Gli utenti finali domestici possono inoltre consegnare gratuitamente apparecchiature elettriche ed elettroniche di piccolissime dimensioni (non eccedenti i 25 cm) a fine vita direttamente presso un punto vendita a ciò abilitato, senza obbligo di acquistare una apparecchiatura nuova di tipo equivalente. Si prega di informarsi previamente presso il punto vendita prescelto circa tale ultima modalità di conferimento dell'apparecchiatura a fine vita.

- Il corretto smaltimento dell'unità obsoleta contribuisce a prevenire possibili conseguenze negative sulla salute degli individui e sull'ambiente. Una gestione responsabile del fine vita delle apparecchiature elettriche ed elettroniche da parte degli utenti contribuisce al riutilizzo, al riciclaggio ed al recupero sostenibile dei prodotti obsoleti e dei relativi materiali.
- Per informazioni più dettagliate sullo smaltimento delle apparecchiature obsolete, contattare l'ufficio del comune di residenza, il servizio di smaltimento rifiuti o il punto vendita in cui è stato acquistato il prodotto. ([www.lg.com/global/recycling](http://www.lg.com/global/recycling))

## LIETUVIŲ

### Seno prietaiso utilizavimas

- Išbrauktos šiukšlių dėžės simbolis rodo, kad elektros ir elektronikos įrangos atliekas (EE|A) reiktų utilizuoti atskirai nuo buitinių atliekų.
- Senoje elektrinėje įrangoje gali būti pavojingų medžiagų, taigi tinkamas seno prietaiso utilizavimas padės apsaugoti nuo galimų neigiamų pasekmių aplinkai ir žmonių sveikatai. Jūsų sename prietaise gali būti dalių, kurias galima panaudoti dar kartą taisant kitą įrangą, ir kitų vertingų medžiagų, kurias galima perdirbti siekiant tausoti ribotus išteklius.
- Savo prietaisą galite nugabenti į parduotuvejį, kurioje jį įsigijote, arba kreipkitės į vietos valdžios atliekų tarnybą ir sužinokite, kur yra artimiausia EE|A surinkimo vieta. Norėdami gauti daugiau informacijos apie savo šalies reikalavimus, apsilankykite [www.lg.com/global/recycling](http://www.lg.com/global/recycling).



## LATVIEŠU

### Jūsu vecās ierīces likvidēšana

- Šis simbols – pārsvītrotā atkritumu tvertne uz riteņiem – norāda, ka elektrisko un elektronisko iekārtu atkritumi (EEIA) jāutilizē atsevišķi no sadzīves atkritumu plūsmas.
- Veci elektriskie izstrādājumi var saturēt bīstamas vielas, tādēļ jūsu vecās ierīces pareiza utilizācija palīdzēs novērst iespējamās negatīvās sekas videi un cilvēka veselībai. Jūsu vecā ierīce var saturēt vairākkārt izmantojamas detaļas, kuras var izmantot citu izstrādājumu remontam, un citus vērtīgus materiālus, kurus var pārstrādāt, tādējādi saglabājot ierobežotus resursus.
- Jūs varat aiznest ierīci vai nu uz veikalu, kurā šo izstrādājumu iegādājieties, vai sazināties ar vietējās pašvaldības atkritumu savākšanas iestādi un uzzināt sīkāku informāciju par tuvāko oficiālo EEIA savākšanas punktu. Jaunāko informāciju par savu valsti skatiet vietnē [www.lg.com/global/recycling](http://www.lg.com/global/recycling).

## МАКЕДОНСКИ

### Фрлање на вашиот стар апарат

- Сите електрични и електронски производи треба да се фрлат засебно од комуналниот отпад, односно во собирни капацитети назначени од страна на владата или локалните власти.
- Правилното фрлање на вашиот стар апарат ќе помогне да се спречат потенцијални негативни последици за окоlinата и човековото здравје.
- За подетални информации за фрлањето на вашиот стар апарат, стапете во контакт со општинската служба за отстранување отпад или со продавницата од каде што сте го купиле производот.

## NEDERLANDS

### Verwijdering van uw oude apparaat

- Dit symbool van de doorgekruiste vuilnisbak geeft aan dat afgedankte elektrische en elektronische producten (WEEE) afzonderlijk van het huishoudelijke afval moeten worden verwijderd.
- Oude elektrische producten kunnen gevaarlijke stoffen bevatten, dus een juiste verwijdering van uw oude apparaat helpt bij het voorkomen van mogelijke negatieve gevolgen voor het milieu en de volksgezondheid. Uw oude apparaat kan herbruikbare onderdelen bevatten die kunnen worden gebruikt voor het repareren van andere producten, en andere waardevolle materialen die kunnen worden gerecycled voor het behoud van beperkte grondstoffen.
- U kunt uw apparaat meenemen naar de winkel waar u het product heeft gekocht, of u kunt contact opnemen met uw plaatselijke afvalverwerking instantie voor de gegevens van uw dichtstbijzijnde geautoriseerde WEEE-verzamelpunt. Voor de meest recente informatie voor uw land verwijzen wij u naar [www.lg.com/global/recycling](http://www.lg.com/global/recycling)

## NORSK

### Avhending av gamle apparater

- Dette symbolet av en utkrysset avfallsdunk indikerer at kassert elektronikk og elektroniske produkter (WEEE) skal kastes separat fra husholdningsavfall og leveres til den kommunale resirkuleringen.
- Gamle elektriske produkter kan inneholde farlige stoffer, så korrekt avfallshåndtering av det gamle apparatet bidrar til å hindre potensielt negative konsekvenser for miljøet og andres helse. Gamle apparater kan inneholde gjenbrukbare deler som kan brukes til å reparere andre produkter og andre verdifulle materialer som kan resirkuleres for å bevare begrensede ressurser.
- Du kan bringe apparatet enten til butikken der du kjøpte produktet, eller ta kontakt med den lokale myndighetens avfallskontor for informasjon om nærmeste autoriserte innsamlingspunkt for el-avfall (WEEE-avfall). For den mest oppdaterte informasjonen for ditt land, gå til [www.lg.com/global/recycling](http://www.lg.com/global/recycling).



## POLSKI

### Utylizacja starego urządzenia

- Symbol przekreślonego pojemnika na odpady na kółkach oznacza, że produkty elektryczne lub elektroniczne (WEEE) należy zutylizować poza obiegiem odpadów komunalnych.
- Stare produkty elektroniczne mogą zawierać niebezpieczne substancje. Właściwa utylizacja starego urządzenia pozwoli uniknąć potencjalnych negatywnych skutków dla środowiska i zdrowia. Stare urządzenie może zawierać części wielokrotnego użytku, które mogą zostać wykorzystane do naprawy innych produktów lub inne wartościowe materiały, które można przetworzyć, aby oszczędzać zasoby naturalne.
- Urządzenie można oddać do sklepu, w którym zostało kupione lub skontaktować się z lokalnym urzędem gospodarki odpadami, aby uzyskać informacje o najbliższym punkcie zbiórki WEEE. Aby uzyskać aktualne informacje z zakresu gospodarki odpadami obowiązującej w danym kraju, należy odwiedzić stronę <http://www.lg.com/global/sustainability/environment/take-back-recycling/global-network-europe> (plik PDF : "For more information about how to recycle LG products in your country").

## PORTUGUÊS

### Eliminação do seu aparelho usado

- Este símbolo de um caixote do lixo com rodas e linhas cruzadas sobrepostas indica que os resíduos de produtos elétricos e eletrônicos (REEE) devem ser eliminados separadamente do lixo doméstico.

- Os produtos elétricos usados podem conter substâncias perigosas, pelo que, a eliminação correta do seu aparelho usado pode contribuir para evitar potenciais consequências negativas para o ambiente e saúde humana. O seu aparelho usado pode conter peças reutilizáveis que podem ser usadas para reparar outros produtos e outros materiais úteis que podem ser reciclados para preservar os recursos limitados.
- Pode levar o seu aparelho à loja onde o adquiriu, ou contactar a sua entidade local de recolha e tratamento de resíduos para obter mais informações relativas ao ponto de recolha de REEE autorizado mais próximo. Para obter informações mais atualizadas relativas ao seu país, visite [www.lg.com/global/recycling](http://www.lg.com/global/recycling)

## ROMÂNĂ

### Eliminarea aparatului vechi

- Simbolul de pubeleă indică faptul că deșeurile de echipamente electrice și electronice (DEEE) trebuie eliminate separat de celelalte deșeuri.
- Produsele electrice și electronice vechi conțin substanțe periculoase. Astfel, prin eliminarea corespunzătoare veți contribui la prevenirea deteriorării mediului înconjurător și al sănătății umane. Este posibil ca dispozitivul dvs. vechi să conțină piese componente care pot fi folosite pentru repararea altor produse sau materiale importante ce pot fi reciclate în scopul economisirii resurselor limitate.
- Dispozitivul vechi poate fi returnat magazinului de unde a fost achiziționat sau puteți contacta firma responsabilă pentru eliminarea deșeurilor în scopul aflării locației unității autorizate pentru reciclarea deșeurilor electrice și electronice (WEEE). Pentru informații mereu actualizate și referitoare la țara dvs. vă rugăm să vizitați pagina web [www.lg.com/global/recycling](http://www.lg.com/global/recycling).



## SLOVENČINA

### Zneškodnenie starého spotrebiča

- Tento symbol prečiarknutého odpadkového koša na kolieskach znamená, že odpad z elektrických a elektronických zariadení (WEEE) musí byť zneškodnený samostatne od komunálneho odpadu.
- Staré elektrické produkty môžu obsahovať nebezpečné latky, preto správne zneškodnenie vášho starého spotrebiča pomôže zabrániť potenciálnym negatívnym dopadom na prostredie a ľudské zdravie. Váš starý spotrebič môže obsahovať diely, ktoré možno opätovne použiť na opravu iných produktov, a iné cenné materiály, ktoré možno recyklovať s cieľom chrániť obmedzené zdroje.
- Svoj spotrebič môžete zaniest' do predajne, kde ste produkt zakúpili, alebo sa môžete obrátiť na oddelenie odpadov miestnej samosprávy a požiadať o informácie o najbližšom zbernom mieste odpadu z elektrických a elektronických zariadení (WEEE). Najnovšie informácie platné pre vašu krajinu nájdete na stránke [www.lg.com/global/recycling](http://www.lg.com/global/recycling)

## SLOVENŠČINA

### Odstranjanje vaše stare naprave

- Prečrtan symbol smetnjaka opozarja, da je treba odpadne električne in elektronske izdelke (OEEI) odstranjevati ločeno od ostalih komunalnih odpadkov.
- Odpadni električni izdelki lahko vsebujejo nevarne snovi, zato s pravilnim odstranjevanjem stare naprave prispevate k preprečevanju morebitnih negativnih vplivov na okolje in zdravje ljudi. Vaša stara naprava lahko vsebuje dele, ki jih je mogoče uporabiti za popravilo drugih izdelkov, in druge dragocene materiale, ki jih je mogoče reciklirati in s tem ohraniti omejene vire.

- Svojo napravo lahko odnesete v trgovino, kjer ste jo kupili, ali pa se glede podrobnosti o najbližjem pooblaščenem zbirnem mestu za odpadno električno in elektronsko opremo obrnite na lokalno komunalno podjetje. Za najnovejše informacije za svojo državo si oglejte [www.lg.com/global/recycling](http://www.lg.com/global/recycling).

## SHQIP

### Hedhja e pajisjes suaj të vjetër

- Të gjitha produktet elektrike dhe elektronike duhet të hidhen veçmas nga mbetjet e bashkisë përmes pikave të grumbullimit të caktuara nga qeveria ose autoritetet vendase.
- Hedhja e duhur e pajisjes suaj të vjetër do të ndihmojë në parandalimin e pasojave të mundshme negative për mjedisin dhe shëndetin e njeriut.
- Për informacione më të hollësishme rreth hedhjes të pajisjes suaj të vjetër, ju lutem kontaktoni zyrën e qytetit, shërbimin për hedhjen e mbeturinave ose dyqanin ku e keni blerë produktin.



## SRPSKI

### Odlaganje starog aparata

- Ovaj simbol precrtnana kanta za smeće pokazuje da električni i elektronski otpad (WEEE) treba da se odlaže odvojeno od običnog komunalnog otpada.
- Stari električni aparati mogu da sadrže otrovne supstance, tako da će pravilno odlaganje Vašeg starog aparata pomoći sprečavanju pojave negativnih posledica po životnu sredinu i zdravlje ljudi. Vaš stari aparat može da sadrži delove za višekratnu upotrebu koji se mogu koristiti za zamenu drugih proizvoda i druge vredne materijale koji se mogu reciklirati radi očuvanja ograničenih resursa.
- Vaš aparat možete da odnesete u radnju gde ste ga kupili ili da kontaktirate lokalnu vladinu kancelariju za otpad kako biste dobili informaciju o najbližoj autorizovanoj WEEE stanici za odlaganje ovog otpada. Za najnovije informacije za Vašu zemlju, molimo Vas da pogledate web stranicu [www.lg.com/global/recycling](http://www.lg.com/global/recycling).

## SVENSKA

### Bortskaffning av den gamla produkten

- Den överkorsade soptunnesymbolen indikerar att elektroniskt och elektriskt avfall (WEEE) ska sorteras separat från hushållsavfallet och lämnas in till en av kommunen anvisad plats för återvinning.
- Kasserade elektroniska och elektriska produkter kan innehålla farliga substanser, korrekt avfallshantering av produkten förhindrar negativa konsekvenser för miljön och den mänskliga hälsan. Din gamla produkt kan även innehålla återanvändningsbara delar som kan användas för att reparera andra produkter samt innehålla värdefulla ämnen som kan återvinnas för att spara jordens resurser.
- Du kan ta din gamla produkt till butiken där du köpte den eller kontakta din kommun för information om närmaste WEEE-uppsamlingsställe. För att få den senaste informationen för ditt land, gå till [www.lg.com/global/recycling](http://www.lg.com/global/recycling)



FR

**Cet appareil et ses accessoires se recyclent**

REPRISE  
À LA LIVRAISON



OU

À DÉPOSER  
EN MAGASIN



OU

À DÉPOSER  
EN DÉCHÈTERIE



Points de collecte sur [www.quefairedemesdechets.fr](http://www.quefairedemesdechets.fr)  
Privilégiez la réparation ou le don de votre appareil !

