

**gorenje**

HU

HU

**HASZNÁLATI ÚTMUTATÓ**  
**HŰTŐ-FAGYASZTÓ**  
**SZEKRÉNY**

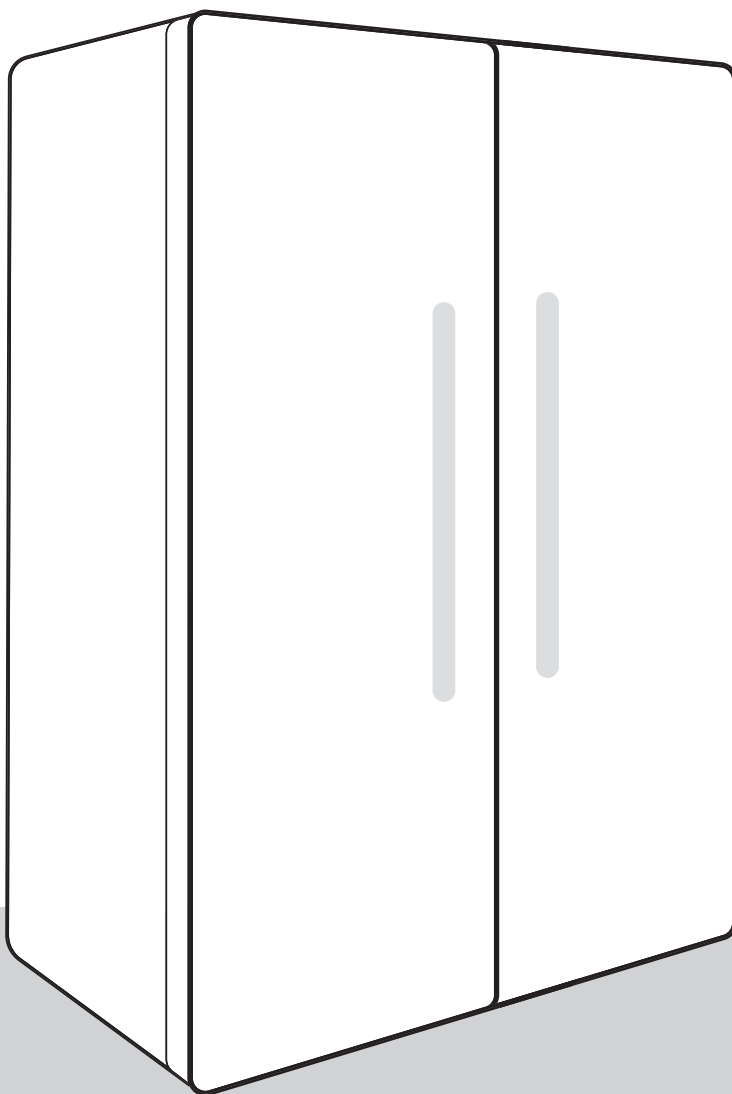

## KÖSZÖNJÜK, HOGY OTTHONÁBA FOGADTA KÉSZÜLÉKÜNKET

Örülünk, hogy egy Hisense készüléket választott. Azért vagyunk itt, hogy legmodernebb technológiánkkal és kiváló minőségű anyagokból készült korszerű háztartási gépeinkkel egyszerűbbé tegyük az Ön életét és elkísérjük Önt e kalandok során. Mivel fáradhatatlanul dolgozunk az energiahatékonyságon, készülékünk megvásárlásával Ön is hozzájárul a fenntarthatóbb jövőhöz.

Ha teljes mértékben meg szeretné ismerni kiegészítő szolgáltatásainkat, garanciáinkat és egyéb fontos információkat, javasoljuk, hogy regisztrálja új készülékét weboldalunkon:

**<https://www.hisense-europe.com>**

Reméljük, hogy készülékünk megfelel az Ön elvárásainak és még felül is múlja azokat.

### Kapcsolat az EU EPREL adatbázissal

A készülékhez mellékelt energiacímkén található QR kód egy olyan internetes kapcsolatot tartalmaz, amelyen keresztül regisztrálhatja a készülékét a EU EPREL adatbázisban. Órizza meg az energiacímkét, a használati útmutatót és a készülékhez mellékelt többi dokumentumot, mert a későbbiekben is szüksége lehet rájuk. A termék működéssel kapcsolatos információkat talál az EU EPREL adatbázisban is, ami a <https://eprel.ec.europa.eu> linken keresztül érhető el, ahol be kell írnia a termék modellnevét és számát; ezeket a készülék adattábláján találhatja meg. Az energiacímkéről szóló további információkért keresse fel a [www.theenergylabel.eu](http://www.theenergylabel.eu) honlapot.

### A készülék kizárólag háztartásban való használatra készült.

A hűtőszekrény friss élelmiszerek 0°C fölötti hőmérsékleten való tárolására szolgál.

A fagyasztó friss élelmiszerek fagyasztására és fagyasztott élelmiszerek hosszú távú (az étel típusától függően maximum egy évig tartó) tárolására szolgál.

A dokumentumban a következő jelöléseket alkalmaztuk:

 **INFORMÁCIÓ!**  
Információ, tanács, tipp vagy javaslat

 **FIGYELMEZTETÉS!**  
Figyelmeztetés – általános veszély

 **ÁRAMÜTÉS!**  
Figyelmeztetés – áramütés veszélye

 **TÚZVESZÉLY!**  
Figyelmeztetés – tűzveszély

# Tartalomjegyzék

<b>Fontos megjegyzések és figyelmeztetések .....</b>	<b>5</b>
A készülék első alkalommal történő használata előtt .....	5
Fontos biztonsági utasítások .....	5
Fontos információk a készülék használatáról .....	8
Környezetvédelem .....	10
<b>Energiatakarékosági tanácsok hűtő készülékekhez .....</b>	<b>11</b>
<b>Elhelyezés és csatlakoztatás .....</b>	<b>12</b>
A helyiség megválasztása .....	12
A készülék elhelyezése .....	13
A készülék csatlakoztatása .....	16
<b>A készülék ismertetése .....</b>	<b>17</b>
<b>A készülék vezérlése .....</b>	<b>19</b>
A készülék be/kikapcsolása .....	20
Ajtó riasztó .....	20
A hűtőtér hőmérsékletének beállítása .....	20
A fagyasztótér hőmérsékletének beállítása .....	20
Üzem mód beállítása .....	21
ECO üzemmód gomb .....	21
Intenzív fagyasztás (Super Freeze) .....	21
Intenzív hűtés .....	21
Energiatakarékoság .....	21
Készenléti üzemmód .....	21
A hőmérséklet mértékegységének módosítása .....	22
<b>A készülék belső tartozékai .....</b>	<b>23</b>
Jellemzők .....	23
Hűtőtér .....	23
Fiókok .....	23
Fagyasztótér .....	24
Vízadagoló * .....	24
<b>Ételek tárolása a hűtőszekrényben .....</b>	<b>27</b>
Fontos figyelmeztetések az ételek tárolásával kapcsolatban .....	27
Az ételfertőzés elkerülése .....	27
<b>Fagyasztás és fagyasztott ételek tárolása .....</b>	<b>28</b>
A fagyasztás folyamata .....	28
Fontos figyelmeztetések a fagyasztás kapcsán .....	28
Gyorsfagyasztott ételek tárolása .....	28
Fagyasztott ételek tárolási ideje .....	28
Fagyasztott élelmiszerek kiolvasztása .....	29
<b>A készülék leolvasztása .....</b>	<b>30</b>
A hűtőszekrény automatikus leolvasztása .....	30
NoFrost fagyasztó leolvasztása .....	30
<b>A készülék tisztítása .....</b>	<b>31</b>
<b>Hibaelhárítás .....</b>	<b>32</b>



<b>Információk a készülék zajairól .....</b>	<b>35</b>
<b>Alkatrészek .....</b>	<b>36</b>

# Fontos megjegyzések és figyelmeztetések

## A készülék első alkalommal történő használata előtt

Mielőtt a készüléket az elektromos hálózatra csatlakoztatná, olvassa el figyelmesen a használati útmutatót, amelyből megismerheti a készüléket, valamint annak megfelelő és biztonságos használatát. Az útmutató többféle típusú készülékre vonatkozik, ezért lehetséges, hogy a benne leírt beállítások vagy tartozékok az Ön készülékénél nem állnak rendelkezésre. esetében nincsenek jelen. Javasoljuk, hogy őrizze meg az útmutatót, mert később is szüksége lehet rá, illetve ha a készüléket eladja, mellékelje hozzá a használati útmutatót is.

A használati útmutató tartalmazza a fagyasztó No Frost verzióját is, ami ventilátorral van felszerelve és amelynél a leolvasztás folyamata automatikus (csak egyes típusoknál).

Ellenőrizze, hogy nincs-e valamilyen sérülés vagy rendellenesség a készüléken. Ha a készüléken sérülést észlel, értesítse erről a kereskedőt, akitől a terméket beszerezte.

Mielőtt a készüléket az elektromos hálózatra csatlakoztatná, hagyja legalább 2 órán át függőleges helyzetben állni. Ezzel csökkenthető a szállítás okozta működési hibák fellépésének lehetősége a hűtőrendszerben.

## Fontos biztonsági utasítások



### **TŰZVESZÉLY!**

**FIGYELMEZTETÉS!** Tűzveszély/gyúlékony anyagok.

A készüléket az érvényes szabványoknak és előírásoknak megfelelően kell az elektromos hálózatra csatlakoztatni és földelni.

**FIGYELMEZTETÉS!** A készülék elektromos hálózatra történő csatlakoztatásához ne használjon elosztót vagy hordozható töltőt.

A tisztítás megkezdése előtt áramtalanítsa a készüléket (húzza ki a villásdugót az aljzatból).

### **ÁRAMÜTÉS!**

Ha a csatlakozó kábel sérült, azt csak a gyártó, annak márkaszervize vagy más megfelelően képzett személy cserélheti ki, a veszélyek elkerülése érdekében.

### **ÁRAMÜTÉS!**

**FIGYELMEZTETÉS!** A készülék elhelyezése során ügyeljen rá, hogy a csatlakozó kábel ne szoruljon be vagy ne sérüljön meg.

### **ÁRAMÜTÉS!**

Ha a LED világítás nem működik, hívjon szerelőt. Ne próbálja a LED világítást saját kezűleg megjavítani, mert fennáll az áramütés veszélye!

### **FIGYELMEZTETÉS!**

**FIGYELMEZTETÉS!** A készülék belsejében ne használjon semmilyen elektromos berendezést, kivéve azokat, amelyeket a hűtő készülék gyártója engedélyezett.

### **FIGYELMEZTETÉS!**

**FIGYELMEZTETÉS!** A leolvasztás gyorsítására ne használjon a gyártó által javasoltakon kívül más mechanikus eszközöket.

### **FIGYELMEZTETÉS!**

**FIGYELMEZTETÉS!** A készülék instabilitásából eredő veszélyek elkerülése érdekében ügyeljen rá, hogy a készülék az útmutatóban foglaltaknak megfelelően kerüljön elhelyezésre.

### **Fagyásveszély**

Soha ne helyezzen fagyasztott élelmiszert a szájába és ne érintse meg a fagyasztott ételeket, mert ez fagyást okozhat.

## **A gyerekek és sérült személyek biztonsága**

A készüléket nem használhatják csökkent fizikális, érzékszervi vagy mentális képességekkel rendelkezők (beleértve a gyerekeket is), illetve megfelelő tapasztalattal és tudással nem rendelkezők, kivéve, ha felügyeletük biztosított vagy megfelelő útmutatást kaptak a készülék használatáról a biztonságukért felelős személy részéről.

A gyerekeket felügyelni szükséges, hogy ne játszassanak a készülékkel.

A készülék tisztítását és karbantartását nem végezhetik gyerekek felügyelet nélkül.

Távolítsa el a készülék, vagy annak bizonyos részei védelmét szállítás közben biztosító csomagolást és tartsa ezeket az anyagokat a gyerekektől távol, mert sérülés- és fulladás-veszélyesek.

A régi készülék selejtezése során húzza ki a villásdugót az aljzatból, távolítsa el a készülék ajtaját és hagyja a polcokat a készülékben. Ezáltal megelőzhető, hogy a gyerekek bezárják magukat a készülékbe.

## **Kizárólag az európai piacok vonatkozásában**

A készüléket akkor használhatják 8 évesnél idősebb gyerekek, illetve csökkent fizikális, érzékszervi vagy mentális képességekkel rendelkezők, valamint megfelelő tapasztalattal és tudással nem rendelkező személyek, ha felügyeletük biztosított, vagy ha megfelelő útmutatást kaptak a készülék biztonságos használatát illetően és megértették az ezzel járó veszélyeket.

A gyerekek nem szabad, hogy játsszanak a készülékkel.

A készülék tisztítását és karbantartását nem végezhetik gyerekek felügyelet nélkül.

A 3 és 8 év közötti gyerekek behelyezhetnek élelmiszereket és készülékbe és ki is vehetnek onnan dolgokat.

### **A hűtőközegre vonatkozó figyelmeztetés**

A készülék egy kis mennyiségű környezetbarát, mégis gyúlékony R600a gázt tartalmaz. Győződjön meg róla, hogy a hűtőrendszer egyetlen része sem sérült. A gázszivárgás nem veszélyes a környezetre nézve, de szemsérülést vagy tüzet okozhat.

Gázszivárgás esetén szellőztesse ki alaposan a helyiséget, válassza le a készüléket az elektromos hálózatról és hívjon szerelőt.

### **Fontos információk a készülék használatáról**



**FIGYELMEZTETÉS!** Ez a készülék háztartásokban és ahhoz hasonló környezetben használható, például:

- üzletek, irodák és más munkakörnyezetek dolgozóinak konyhái;
- falusi turizmus, valamint szállodák, motelek és más szálláshelyek vendégei részéről történő használat;
- bed and breakfast típusú környezetek;
- vendéglátás és más hasonló, nem ipari jellegű felhasználás..

**⚠ FIGYELMEZTETÉS!**  
FIGYELMEZTETÉS! Tartsa szabadon a készülék szellőzőnyílásait.

A készüléket nem szabad kültéren használni és esőnek kitenni.

Ne tároljon robbanékony anyagokat, úgymint aerosolos, hajtógázos dobozokat a készülékben.

Ha a készülék hosszabb ideig használaton kívül lesz, kapcsolja ki és húzza ki a villásdugóját a konnektorból. Ürítse ki a készüléket, olvassa le, tisztítsa meg és hagyja nyitva az ajtaját.

Hiba vagy áramkimaradás esetén ne nyissa ki a fagyasztót, kivéve, ha az már több mint 16 órája nem működött. Ezen idő elteltével használja fel a fagyasztott élelmiszereket vagy biztosítson megfelelő hűtést (pl. egy másik készüléket).

### **Műszaki információk a készülékről**

Az adattábla a készülék belsejében található és a feszültségről, a nettó és bruttó űrtartalomról, a hűtőközeg típusáról és mennyiségéről, valamint a klímaosztályról tartalmaz információkat.

Ha az adattábla nyelve nem az Ön választásának megfelelő, vagy nem az Ön országáé, cserélje ki a mellékelt adattáblára.

**⚠ FIGYELMEZTETÉS!**  
FIGYELMEZTETÉS! Ne sértse meg a hűtőközeg rendszerét. Ezzel megelőzheti a környezetszennyezést is.

## Környezetvédelem

A csomagolás környezetbarát anyagokból készült, amelyek a környezet károsítása nélkül újrahasznosíthatók, tárolhatók vagy megsemmisíthetők.

### A régi készülék ártalmatlanítása

A környezet védelme érdekében a régi készüléket vigye el egy, a háztartási készülékek begyűjtésével megbízott gyűjtőhelyre.

Ezt megelőzően végezze el a következőket:

- ártalmatlanítsa a készüléket;
- ne engedje a gyerekeknek, hogy játsszanak a készülékkel.



■ A terméken vagy a csomagolásán látható ikon azt jelzi, hogy a terméket nem szabad hagyományos háztartási hulladékként kezelni, hanem egy, ahulladék elektromos és elektronikus készülékek feldolgozására kijelölt gyűjtőhelyen kell leadni. A termék megfelelő módon történő ártalmatlanításával megelőzhetők azok a negatív hatások, amelyek a környezet és az emberi egészség vonatkozásában a termék nem megfelelő módon történő ártalmatlanítása esetén következnenének be. A termék ártalmatlanítására és feldolgozására vonatkozó részletes információkért forduljon a hulladékkezelésért felelős önkormányzati szervhez, a hulladékkezelő szolgáltathoz vagy az üzlethez, ahol a terméket megvásárolta.

# Energiatakarékossági tanácsok hűtő készülékekhez

- A készüléket a használati útmutatóban leírtaknak megfelelően helyezze üzembe.
- Ne nyitogassa az ajtót a szükségesnél gyakrabban.
- Időnként ellenőrizze, hogy a levegő áramlása a készülék alatt akadálymentes-e.
- Ha a tömítés sérült, vagy valamiért nem biztosít tökéletes záródást, cseréltesse ki a lehető legrövidebb időn belül.
- Az ételeket szorosan lezárt dobozokban vagy megfelelő csomagolásban tárolja.
- Mielőtt az ételt a hűtőszekrénybe helyezné, hagyja, hogy szobahőmérsékletűre hűljön.
- A fagyasztott ételeket a hűtőtérben olvassza ki.
- A fagyasztótér teljes kapacitásának kihasználása érdekében távolítsa el néhány fiókot, a használati útmutatóban leírtak szerint.
- Ügyeljen rá, hogy a polcok elrendezése azonos legyen és hogy az ételek úgy kerüljenek elhelyezésre, hogy a levegő szabadon áramolhasson a készülék belsejében (tartsa be az ételek elhelyezése vonatkozásában az útmutatóban leírtakat).
- A ventilátorral rendelkező készülékek esetében ügyeljen rá, hogy a rések vagy nyílások ne legyenek eltömődve.

# Elhelyezés és csatlakoztatás

## A helyiség megválasztása

- A készüléket száraz és jól szellőző helyiségben helyezze el. A készülék akkor működik megfelelően, ha a környezeti hőmérséklet a táblázatban rögzített tartományokban van. A készülék klímaosztálya a készülék alapadatait tartalmazó az adattáblán / címkén van feltüntetve.

Osztály	Környezeti hőmérséklet-tartomány °C
SN	+10-től +32-ig
N	+16-től +32-ig
ST	+16-től +38-ig
T	+16-től +43-ig



### INFORMÁCIÓ!

A készülék nem beépítésre készült - ne használja beépíthető készülékként.



### INFORMÁCIÓ!

Ne helyezze a készüléket olyan helyiségbe, ahol a hőmérséklet 5 °C alá eshet, ez ugyanis a készülék helytelen működését vagy meghibásodását idézheti elő.

- A készülék villásdugója az üzembe helyezést követően is hozzáférhető kell hogy legyen!
- Ne helyezze a készüléket hőt sugárzó készülékeke vagy berendezések – például tűzhely, kályha, radiátor, vízmelegítő, stb. - mellé, és ne tegye ki közvetlen napfénynek. A készülék legalább 3 cm-re kell hogy legyen az elektromos vagy gáztűzhelytől, illetve legalább 30 cm-re az olaj vagy szilárd tüzelésű kályhától. Ha az ilyen hőforrás és a készülék közötti távolság ennél kisebb, használjon szigetelő panelt.

## A készülék elhelyezése

A készülék első alkalommal történő használata előtt vegye figyelembe a következő jótanácsokat.

### A készülék szellőzése

A hűtőrendszer hatékonyságának javítása és az energia-takarékosság érdekében megfelelő szellőzés biztosítása szükséges a készülék körül a hő elvezetésére. Ezért a hűtőszekrény körül elegendő szabad teret kell biztosítani.

- Javaslat: Javasolt a készülék hátoldala és a fal között 50-70 mm, felette legalább 100 mm, oldalfala és a fal között legalább 100 mm helyet hagyni, illetve elegendő helyet biztosítani elöl, hogy a fagyasztó és a hűtőtér ajtaja is 135°-ban nyitható legyen. Lásd az alábbi ábrákat.

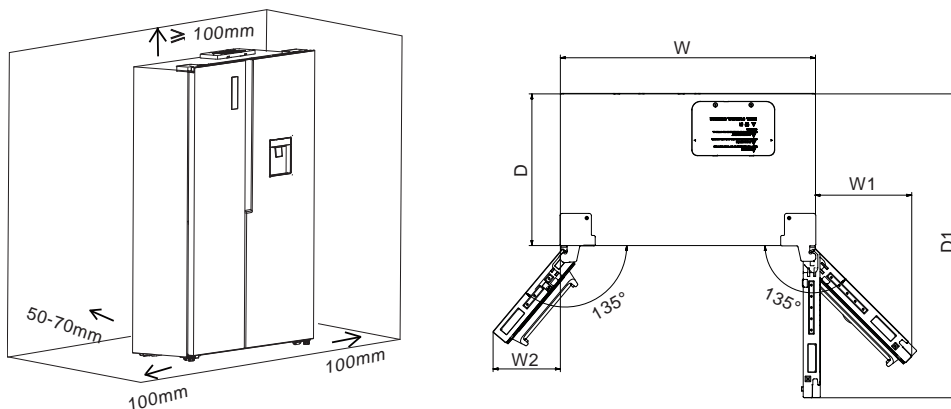

### Releváns információk (mm)

W	W1	W2	D	D1
908	344	261	540	1081

### ☹ INFORMÁCIÓ!

Ez a készülék a saját klímaosztályában teljesít jól - lásd az adattáblát. Előfordulhat, hogy nem működik megfelelően, ha hosszabb ideig a megadott tartomány feletti vagy alatti hőmérsékleten hagyják.

## A készülék beállítása

### Állítsa vízszintbe a készüléket (szükség esetén)

A hűtőszekrényt vízszintes felületen kell elhelyezni az optimális működés és megjelenés érdekében.

1. Forgassa el a készülék alján elöl található szintezőlabákat a hűtőszekrény adott oldalának emeléséhez vagy süllyesztéséhez, amíg a készülék oldalirányban vízszintes nem lesz.
2. Forgassa el mindkét lábat azonos mértékben, hogy kissé megemelje a készülék elejét. Ezzel megkönnyíti az ajtók bezárását.



### FIGYELMEZTETÉS!

Ha hátrafelé nyomja a készülék felső részét, az levesz némi súlyt a szintező lábokról és így azok forgatása könnyebb lesz.

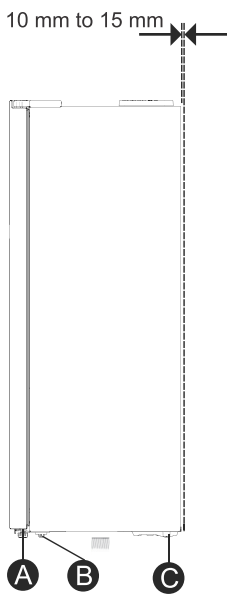

- A. Állítható láb
- B. Forgó henger
- C. Forgó henger

Forgassa el a szintező lábakat az óramutató járásával megegyező irányba a készülék magasabbra állításához, vagy az óramutató járásával ellentétes irányba a készülék lejjebb süllyesztéséhez. Az ajtók automatikus bezáródásának biztosítása érdekében döntse hátrafelé a készüléket 10-15 mm-rel. Ha szükséges, használjon villáskulcsot a lábak beállításához.

## Igazítsa meg az ajtókat (ha szükséges)

Amikor áthelyezi a készüléket, ne felejtse el visszaállítani a lábakat, hogy a készülék szabadon gurulhasson. Az áthelyezést követően állítsa be újra a készüléket.

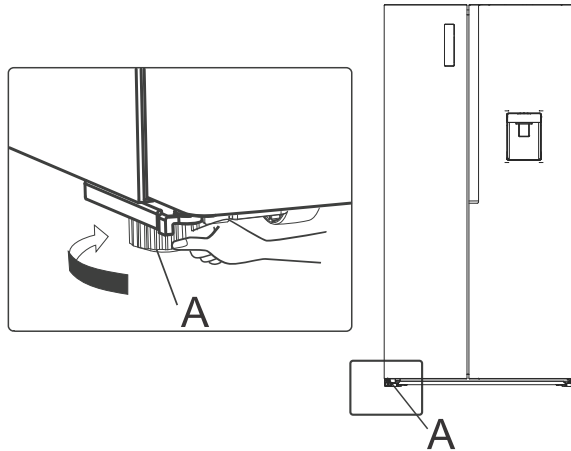

A Állítható alsó lábak

## Az ajtó magasságának beállítása (ha szükséges)

Amikor az ajtó bal és jobb oldala nincs egyvonalban:

1. A hűtőszekrény ajtajának magassága az ajtó alján található "C" típusú tömítés magasságának beállításával állítható.
2. Ha megállapította a bal és a jobb ajtók közötti magasságkülönbséget, válassza ki a megfelelő tömítést. Az ajtó mindkét oldalára 1 darabot helyezhet fel.
3. Felhelyezéskor nyissa ki az ajtó alsó részét, emelje meg óvatosan és helyezze be a tömítést közvetlenül az ajtó és a forgótengely közötti részbe.

A "C" típusú tömítés helyzete	Helyezze be a "C" típusú tömítést	Szerszámok a behelyezéshez

4. A "C" típusú tömítés specifikációja: 1.0mm/1.5mm, a vastagságjelölés a tömítésen van feltüntetve.
5. Amikor az ajtó tele van étellel, előfordulhat kis mértékű megereszkedés. Egy bizonyos használati idő után az ajtó stabilizálódik. Ha a bal és a jobb oldali ajtó nincs egyvonalban, és beállításra szorul, akkor egy bizonyos használati idő elteltével javasolt megfelelő "C" típusú tömítést használni.

## FIGYELMEZTETÉS!

1. A "C" típusú tömítés behelyezéséhez vagy eltávolításához használjon megfelelő szerszámot, elkerülendő, hogy a keze becsipődjön.
2. Ügyeljen rá, hogy a gyerekek nem játszanak a "C" típusú tömítéssel, és ne tegyék a szájukba.
3. Ha egy ajtóhoz egynél több tömítés kerül felhasználásra, az kieshet vagy rendellenes zajt okozhat az ajtó nyitásakor és zárásakor.
4. A tömítés behelyezése vagy eltávolítása előtt húzza ki a tápellátását. Ennek elmulasztása súlyos sérülést vagy halált okozhat.

## A készülék csatlakoztatása

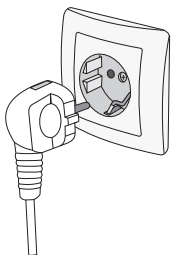

- A készüléket a csatlakozó kábel segítségével csatlakoztassa a hálózatra. A fali aljzat földelt (biztonsági) kell hogy legyen. A névleges feszültség és a frekvencia a készülék alap-adatait tartalmazó adattáblán / címkén van feltüntetve.
- A készüléket az érvényes szabványoknak és előírásoknak megfelelően kell csatlakoztatni az elektromos hálózatra és földelni. A készülék képes túlni a névleges feszültségtől való, rövid ideig tartó eltéréseket, ha azok nem nagyobbak mint +/- 6%.

# A készülék ismertetése

A készülék belső felszereltsége modellettől függően változhat.

Ez a termék egy energiahatékonysági osztályú fényforrást tartalmaz G.

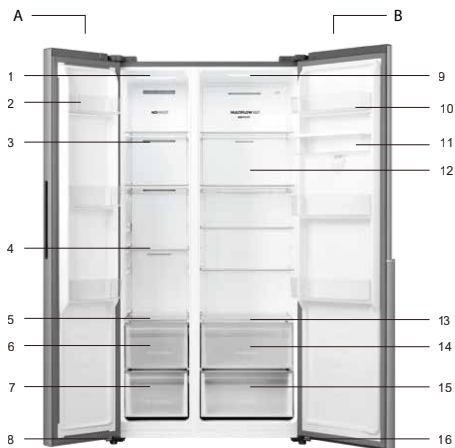

## A Fagyasztó

1. LED lámpa a fagyasztótérben
2. Fagyasztó ajtópolc
3. Fagyasztó levegőkeringtető csatorna fedele
4. Fagyasztó polc
5. Fagyasztófiók fedél
6. Fagyasztó felső fiók
7. Fagyasztó alsó fiók
8. Bal oldali állítható láb a készülék alján

## B Hűtőszekrény

9. LED lámpa a hűtőtérben
10. Hűtőszekrény alsó polc
11. Víztartály rész
12. Hűtőszekrény levegőkeringtető csatorna fedele
13. Hűtőszekrény-fiók fedél
14. Hűtőszekrény felső fiók
15. Hűtőszekrény alsó fiók
16. Jobb oldali állítható láb a készülék alján



## A Fagyasztó

1. LED lámpa a fagyasztótérben
2. Fagyasztó ajtópolc
3. Fagyasztó levegőkeringtető csatorna fedele
4. Fagyasztó polc
5. Fagyasztófiók fedél
6. Fagyasztó felső fiók
7. Fagyasztó alsó fiók
8. Bal oldali állítható láb a készülék alján

## B Hűtőszekrény

9. LED lámpa a hűtőtérben
10. Hűtőszekrény alsó polc
11. Hűtőszekrény levegőkeringtető csatorna fedele
12. Hűtőszekrény-fiók fedél
13. Hűtőszekrény felső fiók
14. Hűtőszekrény alsó fiók
15. Jobb oldali állítható láb a készülék alján



### **FIGYELEM!**

Az Ön készüléke eltérhet az útmutatóban található illusztrációktól, a készülék funkcióinak függvényében.

A készülék legjobb energiahatékonyságának elérése érdekében kérjük, helyezze az összes polcot és fiókot az eredeti helyére, a fenti ábrán látható módon.

Ha több élelmiszert szeretne tárolni, kiveheti a felső fagyasztófiókot és a fagyasztófiók fedelét az alsó élelmiszertároló fiókra helyezheti.

# A készülék vezérlése

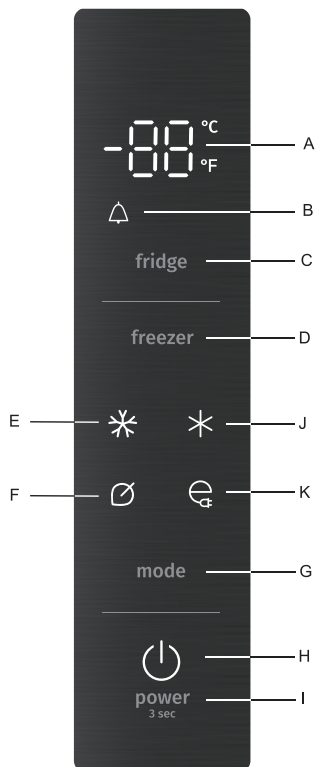

- A Hőmérséklet kijelző
- B Ajtó riasztó
- C Hűtőszekrény gomb
- D Fagyasztó gomb
- E Intenzív fagyasztás ikon
- F ECO üzemmód ikon
- G Üzemmód gomb
- H Készenléti üzemmód ikon
- I Be/kikapcsolás gomb
- J Intenzív hűtés ikon
- K Energiatakarékosság ikon

## FIGYELEM!

- A készülék bekapcsolásakor a kijelzőn található összes ikon kigyullad 3 másodpercre és hangjelzés lesz hallható.
- Ha az ajtók egy percig zárva maradnak és egyetlen gomb sem kerül megérintésre, az ikonok kialszanak.
- A vezérlő panel az ajtó kinyitásakor vagy bármely gomb megérintésekor kigyullad.

## FIGYELMEZTETÉS!

Ha a hűtőszekrény magas hőmérsékletre van beállítva, az ételek gyorsabban bomlanak le. Az élelmiszerek optimális tárolása érdekében azt javasoljuk, hogy a hűtőszekrény első bekapcsolásakor a hűtőtér hőmérsékletét 4°C-ra, a fagyasztótérét pedig -18°C-ra állítsa.

## A készülék be/kikapcsolása

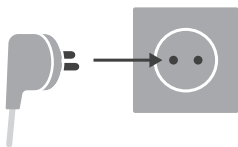

**Bekapcsolás:** A készülék bekapcsolásához dugja be a tápkábelt a hálózati aljzatba.

**Kikapcsolás:** A készülék kikapcsolásához húzza ki a tápkábelt a hálózati aljzattól.



### FIGYELEM!

A készülék bekapcsolásakor a kijelzőn található összes ikon kigyullad 3 másodpercre és hangjelzés lesz hallható.

Ha az ajtók egy percig zárva maradnak és egyetlen gomb sem kerül megérintésre, az ikonok kialszanak.

A vezérlő panel az ajtó kinyitásakor vagy bármely gomb megérintésekor kigyullad.



## Ajtó riasztó

- Ha a hűtőszekrény vagy a fagyasztó ajtaja 2 percnél tovább nyitva marad, bekapcsol a riasztó. A "(A)" ikon villogni kezd, a hangjelzés pedig percenként háromszor megszólal. Amikor az összes ajtó bezárásra kerül, a "(A)" ikon kialszik és a riasztás leáll. Ezen kívül az ajtóriasztás 10 perc elteltével automatikusan leáll.

## (Fridge) A hűtőtér hőmérsékletének beállítása

- A hűtőtér hőmérsékletének beállításához érintse meg a "Hűtőtér" gombot. Ezután érintse meg többször egymás után a gombot - a hőmérséklet a következő sorrendben fog változni a kijelzőn:

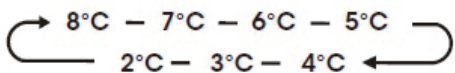

## (Freezer) A fagyasztótér hőmérsékletének beállítása

- A hűtőtér hőmérsékletének beállításához érintse meg a "Hűtőtér" gombot. Ezután érintse meg többször egymás után a gombot - a hőmérséklet a következő sorrendben fog változni a kijelzőn:

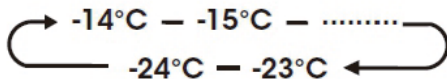

## (Mode) Üzem mód beállítása

- A készülék az "Üzem mód" gomb minden egyes megnyomásakor kilép az aktuális üzemmódból (ha nem, akkor az Eco üzemmóddal indul), majd az Eco - Super Freeze - Super Cool - Energy Saving - Eco 4 üzemmódok között váltakozik. Ekkor a kapcsolódó ikon kigyullad és a hőmérséklet-kijelzőn megjelenik az adott üzemmódhoz tartozó hőmérséklet. A hűtési és a fagyasztási hőmérséklet beállításakor ki kell lépni az aktuális üzemmódból.

## (ECO) ECO üzemmód gomb

- A hűtőszekrény úgy működik, hogy a lehető legjobban megőrizze és tárolja az élelmiszereket.



### INFORMÁCIÓ!

ECO üzemmódban a hűtőtér hőmérséklete 4°C-ra, míg a fagyasztótéré -18°C-ra van beállítva.

## (\*) Intenzív fagyasztás (Super Freeze)

- Ezt az üzemmódot akkor használja, ha gyorsan szeretné lefagyasztani az újonnan a fagyasztóba helyezett élelmiszereket.



### INFORMÁCIÓ!

A készülék fagyasztókapacitásának teljes kihasználásához a friss élelmiszerek fagyasztórekeszbe történő helyezése előtt legalább 24 órával kapcsolja be az Intenzív fagyasztás üzemmódot. Intenzív fagyasztás üzemmódban a fagyasztási hőmérséklet -24°C-ra van beállítva, a hűtőtér pedig azon a hőmérsékleten működik továbbra is, ami az intenzív fagyasztás bekapcsolása előtt be volt állítva és bizonyos idő elteltével automatikusan kikapcsol.

## (\*) Intenzív hűtés

- Ezt az üzemmódot akkor használja, ha gyorsan le szeretné hűteni a hűtőszekrénybe helyezett élelmiszereket.



### INFORMÁCIÓ!

Intenzív hűtés üzemmódban a hűtőtér hőmérséklete 2°C-ra van beállítva, a fagyasztótér pedig az Intenzív hűtés üzemmódba történő belépés előtti hőmérsékleten működik tovább, és egy bizonyos idő elteltével automatikusan kikapcsol.



## Energiatakarékosság



### INFORMÁCIÓ!

Energiatakarékos üzemmódban a hűtőtér hőmérséklete 6 °C, míg a fagyasztótéré -17 °C.



## Készenléti üzemmód

Tartsa nyomva 3 másodpercig a be/kikapcsolás gombot a készenléti üzemmódba való belépéshez, illetve az onnan történő kilépéshez.



### **INFORMÁCIÓ!**

Amikor a készülék készenléti üzemmódba lép, leáll a hűtés és a hőmérséklet-beállítás kijelzőn a "--" jelzés jelenik meg.

## **A hőmérséklet mértékegységének módosítása**

A hőmérséklet kijelzését Celsiusról Fahrenheitre és vissza az "Üzem mód" gomb 3 másodpercig tartó nyomva tartásával módosíthatja.

# A készülék belső tartozékai

(\* A felszereltség modelltől függ)

## Jellemzők

**Fontos információk az üvegpolcokról és fedelekről:** Ne tisztítsa az üvegpolcokat vagy fedeleket meleg vízzel, amikor hidegek. A polcok és a fedelek eltörhetnek, ha hirtelen hőmérséklet-változásnak vagy ütésnek vannak kitéve. Az edzett üveg úgy van kialakítva, hogy sok apró, kavics méretű darabra törjön. Ez természetes. Az üvegpolcok és fedelek nehezek. Amikor eltávolítja őket, használja mindkét kezét, hogy ne essenek le.

## Hűtőtér

### **INFORMÁCIÓ!**

Az ajtók károsodásának elkerülése érdekében győződjön meg arról, hogy az összes polc és fiók teljesen be van-e tolvá a készülékbe, mielőtt bezárja az ajtót.

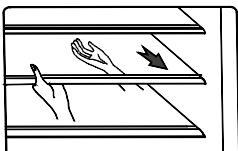

A hűtőtérben számos különböző ajtópolc található, amelyek alkalmasak tojás, dobozos italok és csomagolt élelmiszerek tárolására. A polcok igény szerint különböző magasságban helyezhetők el, de ne helyezzen rájuk túl sok nehéz dolgot. Mielőtt függőlegesen felemelné az ajtópolcot, kérjük, vegye ki belőle az élelmiszereket.

### **INFORMÁCIÓ!**

Az ajtópolcok tisztítás céljából kivehetők. A polcok kivételkor óvatosan húzza előre őket, amíg ki nem mozdulnak a sínekből. A polcok visszahelyezésekor győződjön meg arról, hogy nincsenek mögöttük akadályok és óvatosan nyomja őket vissza a helyükre.

## Fiókok

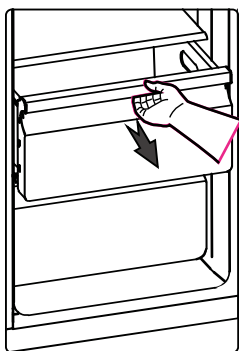

Alkalmasak gyümölcsök és zöldségek tárolására. Tisztításhoz kivehetők.

## Fagyasztótér

- A fagyasztótér fagyasztást igénylő élelmiszerek, például húsok, halak, fagylalt és egyéb romlandó élelmiszerek tárolására alkalmas.

## Vízadagoló \*

(Csak egyes modelleknél)

A hűtőtér ajtajában elhelyezett vízadagoló ivóvíz tárolására szolgál. A vízadagoló segítségével könnyedén juthat hozzá a hűtött vízhez, anélkül, hogy a hűtőtér ajtaját kinyitná.

### A készülék első alkalommal történő használata előtt

A vízadagolót az első használat előtt az alábbi utasításoknak megfelelően meg kell tisztítani:

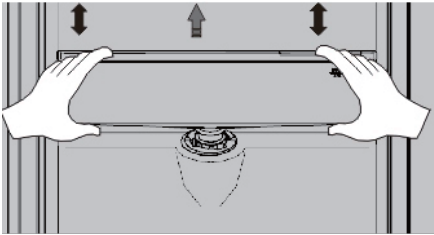

1. Tartsa szorosan a víztartály két oldalát, majd óvatosan húzza ki a tartályt, felfelé és lefelé rázogatva.
2. Tisztítsa meg a víztartály belsejét
3. Szárítsa meg természetes módon, vagy szárítóval.

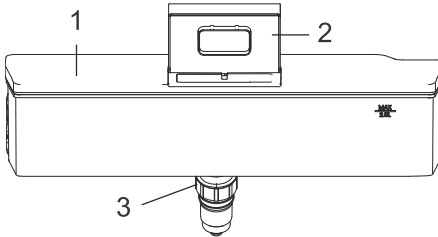

1. Nagy fedél
2. Kis fedél
3. Fej

## Összeállítás

Tisztítás után helyezze vissza az összes alkatrészt a tisztítási folyamat fordított sorrendjét követve, majd helyezze fel őket az ajtóra az alábbi folyamat szerint.

1. Illessze a fejet az ajtón lévő lyukba.
2. Illessze a tartályt az ajtón lévő sínekhez.
3. Nyomja lefelé a tartály mindkét oldalát
4. Ha kattantást hall, az azt jelenti, hogy a tartály megfelelően a helyére került.

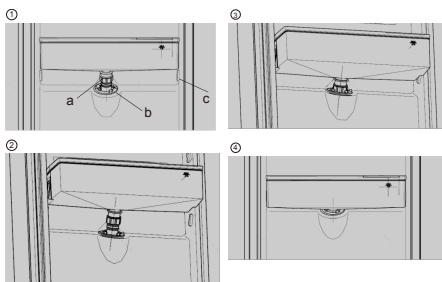

- a. Fej
- b. Rész
- c. Sínp

## A tartály feltöltése vízzel

Mielőtt a tartályt feltöltené ivóvízzel, győződjön meg arról, hogy a tartály stabilan a helyén van.

Figyelem!

A tartályba maximum 3 liter vizet töltsön (ahogyan ez javasolt), ugyanakkor ügyeljen rá, hogy a víz ne haladjon meg a maximális szintet, ellenkező esetben kifröccsenhet oldalon a fedél lezárásakor.

Azt javasoljuk, hogy a tartályt az alábbiak szerint töltsön fel vízzel.

Nyissa ki a kis fedelet úgy, hogy elforgatja, és töltsön fel vízzel a nagy fedélben található nyíláson keresztül. Ha befejezte a vízfeltöltést, ne felejtse el visszafordítani a kis fedelet az eredeti helyzetbe.

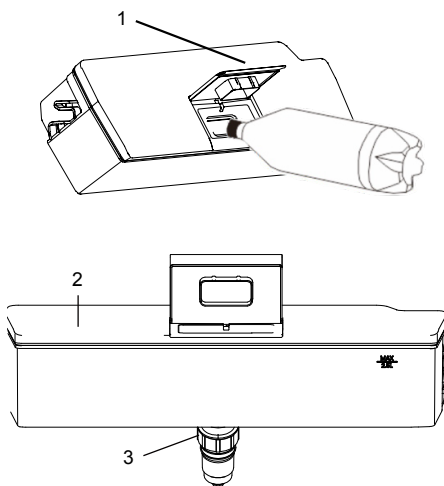

Nyissa ki a fedelet és töltsön fel a tartályt vízzel. A víz betöltése után ne felejtse el ismét teljesen lezárni a fedelet.

- 1. Kis fedél
- 2. Nagy fedél
- 3. Fej

### **! FIGYELMEZTETÉS!**

A víztartály feltöltése közben ne érjen más alkatrészekhez, mert ez vízvívárgást okozhat.

A tartályba ne töltsön más italt (tejet, gyümölcslevet, szénsavas italokat, stb.), különösen ne olyan italokat, amelyek rostokat tartalmaznak.

A víztartályba tilos forró vizet tölteni.

## Víz adagolása pohárba

Helyezzen egy megfelelő poharat a hideg víz adagoló alá.

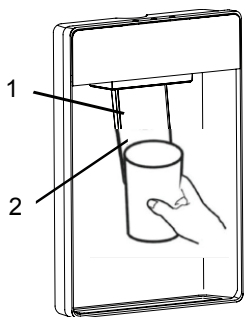

Nyissa ki a fedelet és töltsd fel a tartályt vízzel. A víz betöltése után ne felejtse el ismét teljesen lezárni a fedelet.

1. Adagoló kar
2. Javasolt pozíció

## Tisztítás

1. Óvatosan vegye ki a víztartályt a hűtőszekrény ajtajából. Finoman tisztítsa meg a tartályt, a fedelet és a fejet vízzel.
2. Az adagolót a tisztítást követően hagyja megszáradni vagy szárító segítségével szárítsa meg.
3. Ha gyakran használja a hideg víz adagolót, sok víz gyűlhet össze a az adagolócsap csepp tálcájában, ami a padlóra csöpöghet és nedvessé teheti azt. Rendszeresen törölje meg a tartályt egy száraz ruhával, hogy ne gyűljön össze túl sok víz a tálcában.

# Ételek tárolása a hűtőszekrényben

## Fontos figyelmeztetések az ételek tárolásával kapcsolatban



### INFORMÁCIÓ!

A készülék megfelelő használata, a megfelelő csomagolás, az ideális hőmérséklet fenntartása és az élelmiszer-higiéniai szabályok betartása meghatározó hatással bír az ételtárolás minőségére szempontjából.

Ügyeljen a termékek csomagolásán feltüntetett minőség-megőrzési határidőkre.

A hűtőszekrényben tárolt ételeket lezárt dobozokban vagy megfelelő csomagolásban kell tárolni, hogy ne tudjanak átadni vagy átvenni szagokat és nedvességet.

Ne tároljon gyúlékony, illékony vagy robbanásveszélyes anyagokat a hűtőszekrényben.

A magas alkoholtartalmú palackokat szorosan le kell zárni és álló helyzetben kell tárolni.

Egyes szerves oldatok, a citrom és a narancs héjában lévő illóolajok, a vajsav, stb. kárt okozhat a műanyag felületekben, ha hosszabb ideig érintkezik velük és az ilyen felületek károsodását, valamint idő előtt előregedését idézheti elő.

A kellemetlen szag arra figyelmeztethet, hogy a készülék belseje nem tiszta, vagy romlott élelmiszer van benne (lásd A készülék tisztítása fejezetet).

Ha hosszabb időre eltávozik otthonából, távolítsa el a romlandó élelmiszereket a hűtőszekrényből.

## Az ételfertőzés elkerülése

Az ételfertőzés elkerülése érdekében tartsa be a következő utasításokat:

- Ha az ajtó többször és hosszú ideig van nyitva, a készülék belsejében jelentősen megemelkedhet a hőmérséklet.
- Tisztítsa rendszeresen azokat a felületeket, amelyek érintkezhetnek az étellel, valamint a hozzáférhető vízvezető rendszereket.
- A nyers húst és halat megfelelő edényekben tárolja a hűtőszekrényben, hogy ne érintkezhessenek más ételekkel és ne csöpögjenek rájuk.
- Ha a hűtőszekrény várhatóan hosszú ideig üres lesz, kapcsolja ki, olvassza le, tisztítsa meg, szárítsa meg és hagyja nyitva az ajtaját, hogy ne képződjön penész benne.
- Tisztítsa meg a víztartályokat, ha több, mint 48 órája nem használta őket. Öblítse át a vízbevezető rendszert, ha a vízcsatlakozást már 5 napja nem használta.

# Fagyasztás és fagyasztott ételek tárolása

## A fagyasztás folyamata

### **INFORMÁCIÓ!**

Az egyszerre behelyezhető friss ételek maximális mennyisége a készülék adattábláján van feltüntetve. Ha a lefagyasztani kívánt ételek mennyisége ezt túllépi, a fagyasztás minősége gyengébb lesz; és a már lefagyasztott ételek minősége is romlani fog.

- Friss ételek fagyasztásának megkezdése előtt 24 órával kapcsolja be az intenzív fagyasztás funkciót:
  - nyomja meg többször egymás után a **G** gombot, amíg a kijelzőn meg nem jelenik az **A** jelzés.
- Ezután behelyezheti a friss élelmiszereket a fagyasztótérbe.

Ügyeljen rá, hogy a friss élelmiszerek ne érintkezzenek a már lefagyasztottakkal.

- Kisebb mennyiségű (1-2 kilogramm) élelmiszer fagyasztása esetén nem szükséges bekapcsolni az intenzív fagyasztás funkciót.

## Fontos figyelmeztetések a fagyasztás kapcsán

### **INFORMÁCIÓ!**

Csak fagyasztásra alkalmas élelmiszereket fagyasszon a fagyasztóban. Mindig minőségi és friss ételeket használjon.

Válassza az adott ételnek leginkább megfelelő csomagolást és használja azt megfelelő módon.

Ügyeljen rá, hogy a csomagolás légmentes és vízzáró legyen, hogy az étel ne száradjon ki és ne veszítse el vitaminjait.

A csomagoláson tüntesse fel az étel típusát, mennyiségét és a fagyasztás dátumát.

Fontos, hogy az ételek fagyasztása gyorsan történjen. Ezért javasolt kisebb csomagokban elhelyezni. Hűtse le az ételeket fagyasztás előtt.

## Gyorsfagyasztott ételek tárolása

- A fagyasztott ételek tárolása és felhasználása során tartsa be a gyártó utasításait. A javasolt tárolási hőmérséklet és a minőség-megőrzési idő a termékek csomagolásán van feltüntetve.
- Kizárólag sértetlen csomagolású,  $-18\text{ °C}$ -os, vagy annál hidegebb fagyasztókban tárolt élelmiszereket válasszon.
- Ne vásároljon deres élelmiszereket, mert ez azt jelzi, hogy már többször kiolvadt és gyengébb minőségű.
- Ügyeljen rá, hogy az ételek ne olvadjanak ki a szállítás során. Magasabb hőmérséklet esetén a tárolhatósági idő rövidebb lesz, a minőség pedig gyengébb.

## Fagyasztott ételek tárolási ideje

Javasolt tárolási idő a fagyasztóban

Ételtípus	Idő
gyümölcs, marha	10 és 12 hónap között
zöldség, borjú, szárnyas	10 és 12 hónap között

Az előző oldalon található táblázat folytatása

<b>Ételtípus</b>	<b>Idő</b>
vad	6 - 8 hónap
Sertés	4 - 6 hónap
finomra darabolt vagy darált hús	4 hónap
kenyér, sütemény, főtt ételek, sovány hal	3 hónap
belsőség	2 hónap
füstölt kolbász, zsíros hal	1 hónap

## Fagyasztott élelmiszerek kiolvasztása

- A kiolvasztás fontos lépés a fagyasztott élelmiszerek tárolása terén. Az élelmiszereket megfelelő módon kell kiolvasztani.
- A kiolvasztás lehetséges módjai:
  - a hűtőterben,
  - hideg vízben,
  - mikrohullámú sütőben vagy légkeveréses sütőben, a megfelelő kiolvasztó programmal.
- Egyes fagyasztott termékek kiolvasztás nélkül süthetők. Ezt a gyártó jelzi a termék csomagolásán.
- Az élelmiszereket kisebb csomagokra ossza el – így gyorsabban lesznek kiolvaszthatók.
- A részben vagy teljesen kiolvasztott élelmiszereket a lehető leggyorsabban használja fel. A kiolvasztott élelmiszerekben a baktériumok újra aktiválódnak és az étel gyorsan megromolhat. Ez különösen vonatkozik a gyümölcsökre, zöldségekre és a készételekre.
- Ne fagyassza újra a már részben vagy teljesen kiolvasztott élelmiszereket.

# A készülék leolvasztása

## A hűtőszekrény automatikus leolvasztása

A hűtőszekrényt nem kell leolvasztani, mert a hátsó falán felgyülemelő jég réteg automatikusan leolvad. A felgyülemlett jég akkor olvad le, amikor a kompresszor nem működik. A cseppek a hűtőszekrény hátsó falán található nyíláson keresztül egy, a kompresszor felett elhelyezett tálcára jutnak, ahonnan elpárolognak.

Ügyeljen rá, hogy a hűtőszekrény hátsó falán lévő nyílást soha ne zárja el valamilyen étel vagy más tárgy.

Ha a hűtőszekrény hátsó falán túl vastag (3-5 mm) jég réteg alakul ki, kapcsolja ki a készüléket és olvassza le manuálisan.

## NoFrost fagyasztó leolvasztása

- NoFrost fagyasztó leolvasztása

# A készülék tisztítása



## FIGYELMEZTETÉS!

A tisztítás megkezdése előtt válassza le a készüléket az elektromos hálózatról - kapcsolja ki és húzza ki a tápkábelt a hálózati aljzatból.

- Egy puha rongy segítségével tisztítsa meg a készülék felületeit. A súroló hatású szereket, savakat vagy oldószereket tartalmazó tisztítószerek nem alkalmasak a készülék tisztítására, mert kárt okozhatnak a felületben.

Tisztítsa meg a készülék külső részeit vízzel vagy enyhén szappanos vízzel.

A lakkozott és alumínium felületeket langyos víz és egy kis mosogatószer keverékével tisztítsa. Az alacsony alkoholtartalmú tisztítószerek (pl. ablaktisztítók) használata megengedett. Ne használjon olyan alkoholtartalmú tisztítószereket, amelyek műanyagok tisztítására valók.

A készülék belső részei langyos vzzel és esetleg egy kis hozzáadott ecettel tisztíthatók.

- Ne tisztítsa a készülék belsejének tartozékait mosogatógépben, mert megsérülhetnek.
- Ha a felgyülemlt dér vagy jég vastagsága már 3–5 mm, nő az energia-felhasználás. Ezért ezt rendszeresen el kell távolítani (nem vonatkozik a NO FROST fagyasztókra). Ne használjon éles tárgyakat, oldószereket vagy sprayket.
- A tisztítás végeztével kapcsolja be ismét a készüléket és helyezze vissza bele az ételeket.

# Hibaelhárítás

Probléma:	Lehetséges ok(ok)	Megoldás
A készülék csatlakoztatva van az elektromos hálózatra, mégsem működik.	A hűtőszekrény ki van húzva a konnektorból.	Csatlakoztassa a készüléket egy földelt, 3 pólusú aljzatba.
	A megszakító kioldott vagy kikapcsolt, vagy a biztosíték kiégett.	Kapcsolja be / állítsa vissza a megszakítót vagy cserélje ki a biztosítékot.
	A hűtőszekrény leolvasztás üzemmódban van.	Várja meg, hogy a leolvasztás befejeződjön és a hűtőrendszer újra beinduljon.
A hűtőszekrény kompresszora gyakran vagy hosszabb ideig működik. <b>Megjegyzés:</b> Ez a hűtőszekrény úgy került megtervezésre, hogy hosszabb ideig, alacsonyabb energiafogyasztással működjön.	A készülék először került csatlakoztatásra.	Ez természetes. Várjon 24 órát, hogy a készülék lehűljön.
	Meleg, vagy nagy mennyiségű étel került elhelyezésre a készülékben.	Ez természetes.
	Nyitva maradt az ajtó, vagy a készülék nem áll vízszintesen.	Ellenőrizze, hogy semmilyen tárgy nem akadályozza-e az ajtó záródását. Állítsa vízszintbe a készüléket. Lásd "A készülék vízszintbe állítása" című fejezetet.
	Magas környezeti hőmérséklet vagy gyakori ajtónyitás.	Ez természetes.
	A hőmérséklet a legalacsonyabb beállításra van állítva.	Állítsa a hőmérsékletet melegebb beállításra.
A készüléknek szaga van	Az étel nincs megfelelően lezárva vagy csomagolva.	Zárja vissza a csomagolást. Helyezzen egy nyitott doboz szódabikarbónát a hűtőszekrénybe és cserélje ki 3 havonta.
	A készülék belsejét meg kell tisztítani.	Tisztítsa meg a készülék belsejét. Lásd a "Tisztítás" fejezetet.
	Az étel túl régóta van a készülékben.	Távolítsa el a romlott ételt.
A lámpa nem gyullad ki.	A hűtőszekrény ki van húzva a konnektorból.	Csatlakoztassa a készüléket egy földelt, 3 pólusú aljzatba.
	A LED lámpa kiégett.	A kiégett LED lámpa cseréje érdekében forduljon képzett szakemberhez.
Rezgés vagy zörgés	A készülék nem áll vízszintesen a padlón.	Lásd "A készülék vízszintbe állítása" fejezetet.
Természetes hangok.	Úgy hallatszik, mintha víz folyna a készülékből.	A csövekben áramló hűtőközeg okozza ezt a hangot, amikor a kompresszor be- és kikapcsol.

Az előző oldalon található táblázat folytatása

Probléma:	Lehetséges ok(ok)	Megoldás
		A hűtőszekrény automatikus leolvasztó rendszerrel rendelkezik. A kiolvadt víz okozza ezt a hangot.
Természetes hangok.	Zümmögés vagy berregés.	A hideg levegő keringetésére használt kompresszor és ventilátorok okozhatják ezt a hangot. Ha a készülék nem áll vízszintesen, a zaj hangosabb lesz.
	Recsegő vagy kattogó hangok.	A belső alkatrészek akkor adnak ki ilyen hangot, amikor a hőmérsékletváltozás hatására összehúzódnak és kitágulnak.
	Pattogás	Ez az automatikus leolvasztás közben fordulhat elő.
A hűtőtér vagy a fagyasztótér túl meleg.	A hőmérséklet nincs elég hidegre állítva.	Állítsa a hűtő- vagy a fagyasztótér hőmérsékletét hidegebbre és várjon 24 órát, amíg a hőmérséklet beáll.
	Az ajtókat gyakran nyitogatják vagy nyitva hagyják.	A belső hőmérséklet fenntartása érdekében csökkentse az ajtónyitás gyakoriságát. Ellenőrizze, hogy semmi sem akadályozza-e az ajtó bezáródását.
	Nemrég meleg étel került a készülékbe.	Várja meg, amíg az étel és a készülék is lehűl.
	Túl kevés a hely a hűtőszekrény hátsó oldala és a fal között.	Hagyjon 5 cm helyet a hűtőszekrény hátsó oldala és a fal között.
	A rekeszek hátsó részén lévő tárgyak akadályozzák a levegő megfelelő áramlását.	A tárgyakat csak az üvepolcok szélein belül tárolja; ne helyezzen tárgyakat a rekeszek oldalára vagy közvetlenül a szellőzőnyílások elé.
A hűtőtér vagy a fagyasztótér túl hideg.	A hőmérséklet túl alacsony beállításra van állítva.	Állítsa a hűtőtér vagy a fagyasztótér hőmérsékletét a következő melegebb beállításra; várjon 24 órát, amíg a hőmérséklet beáll.
Nedvesség a készülék külsején/belsejében	Magas páratartalom	Ez magas páratartalom esetén természetes jelenség. Szárítsa meg a felületet és állítsa a hőmérsékletet valamivel hidegebbre.

Az előző oldalon található táblázat folytatása

<b>Probléma:</b>	<b>Lehetséges ok(ok)</b>	<b>Megoldás</b>
	Az ajtókat gyakran nyitogatják vagy nyitva hagyják.	Tartsa zárva az ajtót. Ellenőrizze, hogy semmilyen tárgy nem akadályozza az ajtó záródását. Állítsa vízszintbe a készüléket. Lásd "A készülék vízszintbe állítása" fejezetet.
	Nyissa ki a víztartályt a hűtőszekrényben.	Fedje le vagy zárja le a tartályt.
Dér vagy jégkristály a fagyasztott élelmiszereken	A fagyasztó ajtaja nyitva maradt vagy túl gyakran nyitogatják.	A belső hőmérséklet fenntartása érdekében csökkentse az ajtónyitás gyakoriságát. Ellenőrizze, hogy semmi sem akadályozza-e az ajtó bezáródását.
	A készülék nem áll vízszintesen.	Állítsa vízszintbe a készüléket. Lásd "A készülék vízszintbe állítása" fejezetet.
	Tárgyak takarják el a készülék szellőzőnyílásait és akadályozzák a megfelelő légáramlást.	Helyezze át a készülék hátsó falánál lévő tárgyakat.
A hűtőtér vagy a fagyasztótér túl hideg.	Az étel túl közel van a szellőzőnyíláshoz.	Helyezze át a készülék hátsó falánál lévő tárgyakat.
	A hőmérséklet-szabályozó túl alacsony hőmérsékletre van állítva.	Állítsa a hőmérsékletet kevésbé hidegre.

Ha a probléma a fenti tanácsok figyelembe vételével sem oldható meg, hívja fel a legközelebbi márkaszervizt és közölje velük a készülék típusát, modellszámát, szériaszámát – amelyek a készülék belsejében elhelyezett adattáblán vannak feltüntetve.

## Információk a készülék zajairól

A hűtő-fagyasztó készülékekben a hűtést egy olyan hűtőrendszer biztosítja, ami egy kompresszort (egyres készülékek esetében még egy ventilátort) is magában foglal, ami zajos lehet. A zajszint függ a készülék elhelyezésétől, megfelelő használatától és korától.

- A készülék elektromos hálózatra való csatlakozását követően a kompresszor működése, vagy a keringő folyadék zaja hangosabb lehet. Ez nem a hibás működés jele és nem befolyásolja a készülék hasznos élettartamát. Idővel a készülék működése és a zaj is halkabb lesz.
- A készülék működése során időnként szokatlan vagy hangos zajok is előfordulhatnak; ezek általában a nem megfelelő elhelyezés miatt jelentkeznek:
  - A készülék vízszintesen és stabilan kell hogy álljon, szilárd padlón.
  - A készülék nem érintkezhet a fallal vagy a szomszédos bútorelemekkel.
  - Ellenőrizze, hogy a belső tartozékok megfelelően a helyükön vannak-e és hogy a zajt nem az egymáshoz ütődő dobozok, palackok és ételtartók okozzák-e.
- A hűtőrendszer nagy terhelése miatt, ha az ajtó gyakrabban vagy hosszabb ideig van nyitva, ha nagy mennyiségű friss étel kerül benne elhelyezésre, vagy ha az intenzív fagyasztás vagy hűtés funkciók bekapcsolásra kerülnek, a készülék működése egy ideig a szokásosnál hangosabb lehet.

## Alkatrészek

A megvásárolt készülékhez tartozó funkcionális alkatrészek legalább 10 évig elérhetők lesznek attól a dátumtól számítva, hogy a modell utolsó egységét forgalomba hozták. Ez idő alatt eredeti alkatrészek állnak majd rendelkezésre a készülék megfelelő működésének biztosítása érdekében. A jelenleg érvényes Ökodesign Irányelvnek megfelelő alkatrészek listája és javítási tippek a készülékhez mellékelt QR-kód beolvasásával, vagy a következő linken keresztül érhetők el: <https://auid.connectlife.io>.



# **gorenje**

[www.gorenje.com](http://www.gorenje.com)

CE