

SAMSUNG

FELHASZNÁLÓI KÉZIKÖNYV

SM-S942B/DS
SM-S947B/DS
SM-S948B/DS

Hungarian. 02/2026. Rev.1.0

www.samsung.com

Tartalom

Kezdeti lépések

- 5 Készülék elrendezése és funkciók
- 13 Az akkumulátor töltése
- 18 Nano SIM kártya és eSIM
- 21 A készülék be- és kikapcsolása
- 22 Kezdeti beállítások
- 22 Hálózatok használata
- 22 Samsung account
- 23 Adatátvitel a korábbi készülékről (Smart Switch)
- 24 A képernyő használata
- 31 Értesítési panel
- 32 Gyorsbeállítások panel
- 34 Képernyőképek és képernyőfelvétel
- 36 Szövegbevitel
- 38 Szöveg kivonatolása

Alkalmazások és funkciók

- 39 Alkalmazások telepítése és eltávolítása
- 40 Galaxy AI
- 50 S Pen (Galaxy S26 Ultra)
- 57 Telefon
- 61 Névjegyzék
- 64 Kamera
- 79 Galéria
- 84 Bixby
- 85 Több ablak (több alkalmazás használata egyidőben)

- 86 Samsung Internet
- 87 Samsung Wallet
- 89 Samsung Health
- 89 Samsung Notes
- 93 Samsung Members
- 93 Samsung Kids
- 94 Samsung Global Goals
- 94 Samsung TV Plus
- 94 Samsung Find
- 95 Samsung Shop
- 95 Samsung News
- 96 Galaxy Store
- 97 Galaxy Wearable
- 97 PENUP (Galaxy S26 Ultra)
- 98 Naptár
- 98 Reminder
- 99 Hangrögzítő
- 100 Saját fájlok (fájlok ellenőrzése és kezelése)
- 100 Óra
- 100 Számológép
- 101 Időjárás
- 102 Gaming Hub
- 103 Game Booster (a játékkörnyezet konfigurálása)
- 105 SmartThings
- 106 Tartalom megosztása
- 107 Music Share

- 108 Smart View (tükrözés tévéképernyőre)
- 109 Samsung DeX
- 111 Google alkalmazások

Beállítások

- 112 Bevezető
- 112 Bejelentkezés Galaxy eszközére
- 112 Kapcsolatok
 - 114 Wi-Fi
 - 115 Bluetooth
 - 117 NFC és érintés nélküli fizetések
 - 118 Adattakarékos üzemmód
 - 118 Alk.oknak engedélyezett hálózatok
 - 118 Mobil hotspot
 - 119 Egyéb kapcsolatbeállítások
- 121 Csatlakoztatott eszközök
- 122 Galaxy AI
- 122 Üzemmódok és rutinok
 - 122 Üzemmódok használata
 - 123 Rutinok használata
- 124 Hangok és rezgés
 - 125 Hangminőség és effektek
 - 125 Külön alkalmazáshang
- 126 Értesítések
- 126 Kijelző
 - 128 Simább mozgás
 - 128 A képernyőmód megváltoztatása vagy a kijelző színeinek beállítása
- 129 Akkumulátor
- 130 Háttérkép és stílus
- 131 Témák

- 131 Kezdőképernyő
- 132 Zárolt képernyő és AOD
 - 133 Tartós feloldás
 - 133 Always On Display (információmegjelenítés, miközben a képernyő kikapcsolt állapotban van)
- 134 Biztonság és adatvédelem
 - 135 Arcfelismerés
 - 137 Ujjlenyomat-felismerés
 - 139 Biztonságos Wi-Fi
 - 140 Biztonságos mappa
 - 143 Samsung Pass
- 144 Hely
- 145 Biztonság és vészhelyzetek
- 146 Fiókok és biztonsági mentés
 - 146 Samsung Cloud
- 147 Google-szolgáltatások
- 148 Speciális funkciók
 - 149 Kéz- és egyéb mozdulatok
 - 150 Videóeffektek
 - 150 Galaxy Avatar
 - 151 Dual Messenger
- 152 Digitális jóllét és szülői felügyelet
- 152 Eszközkarbantartó
- 153 Alkalmazások
- 154 Általános kezelés
- 155 Kisegítő lehetőségek
- 155 Szoftverfrissítés
- 156 A telefon névjegye

Használati megjegyzések

- 157 A készülék használatára vonatkozó óvintézkedések
- 160 Jegyzetek a csomag tartalmára és a tartozékokra vonatkozóan
- 161 A víz- és porállóság megtartása
- 162 A készülék túlmelegedése és ennek elkerülése
- 165 Hogyan találja meg a termék készenléti energiafogyasztási adatait

Függelék

- 166 Kisegítő lehetőségek
- 181 Hibakeresés
- 187 Az akkumulátor eltávolítása

Kezdeti lépések

Készülék elrendezése és funkciók

► Galaxy S26 Ultra:

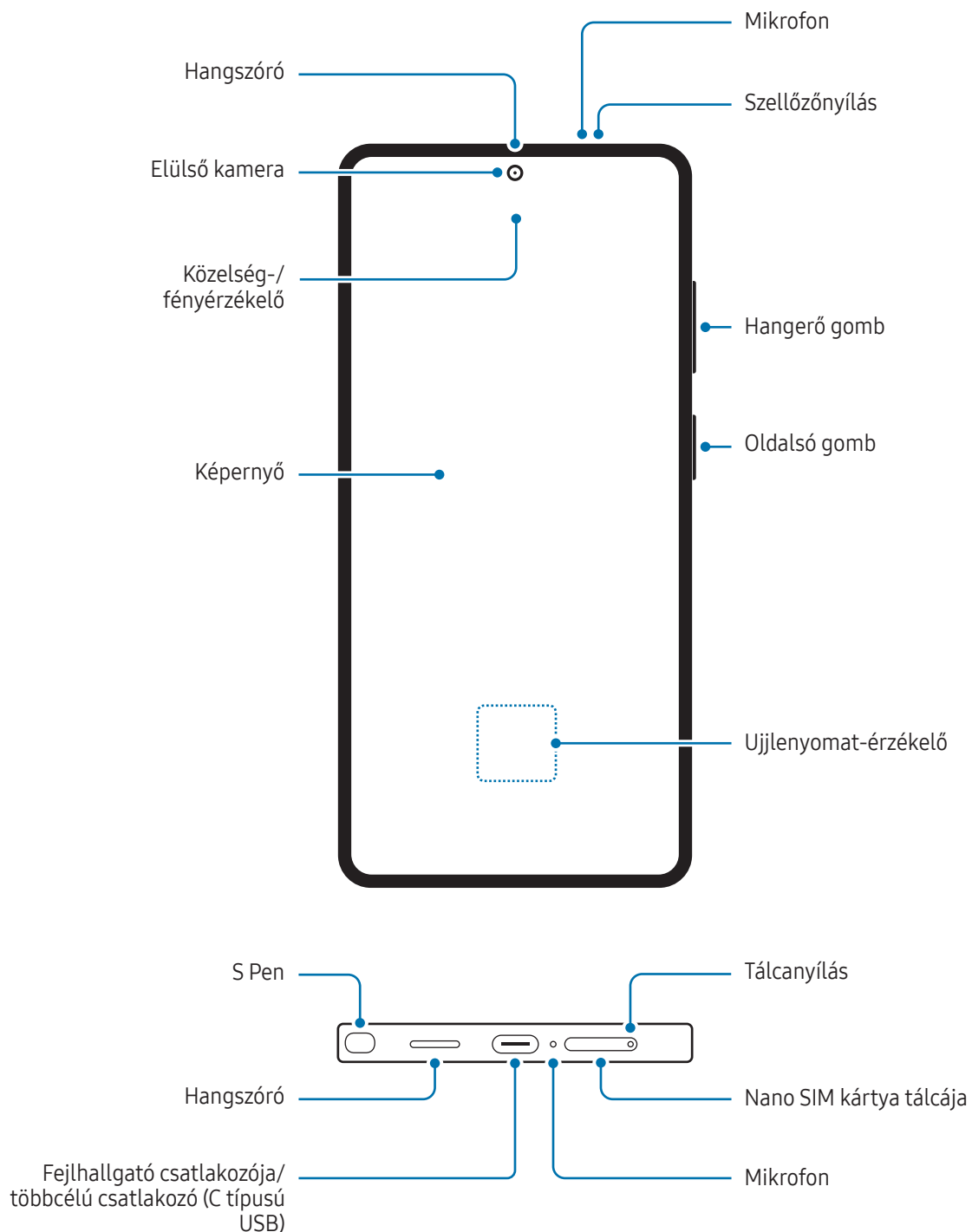

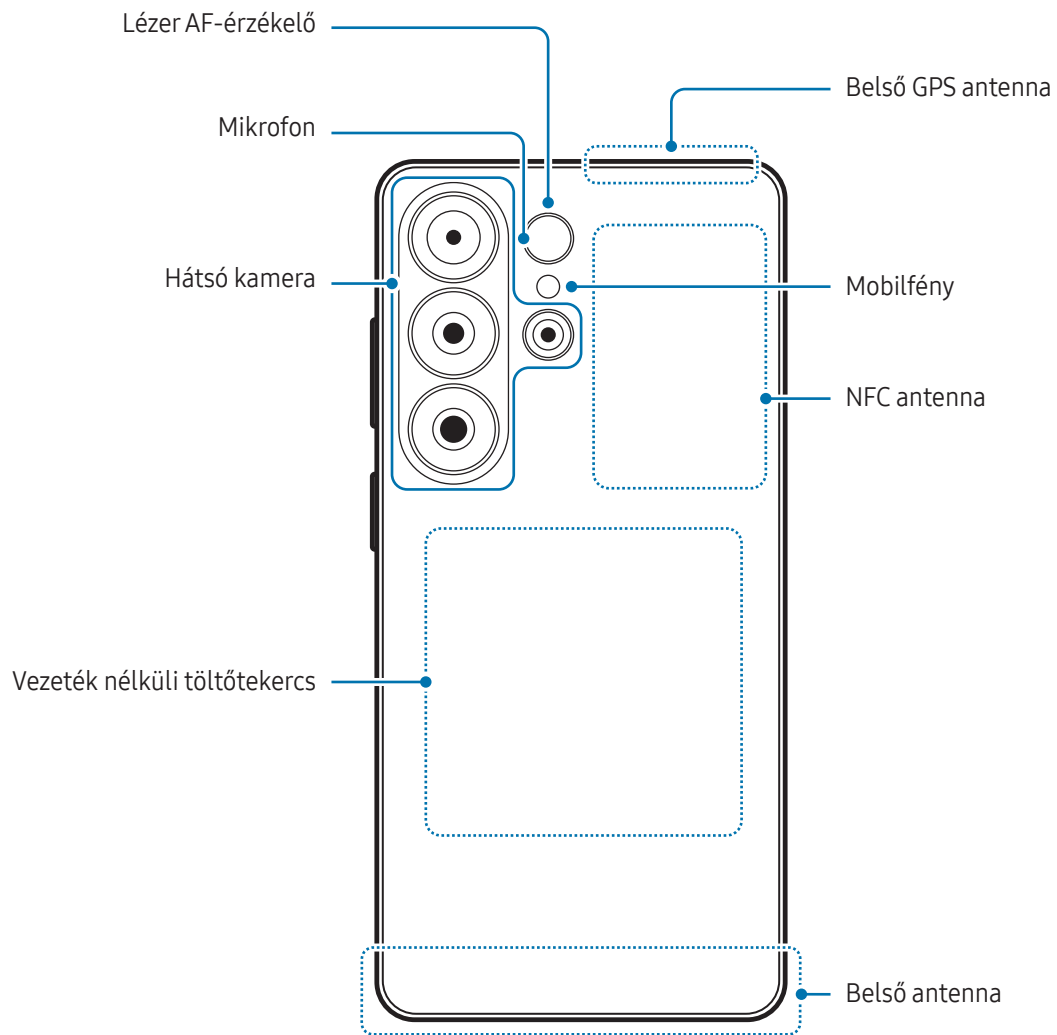

► Galaxy S26+:

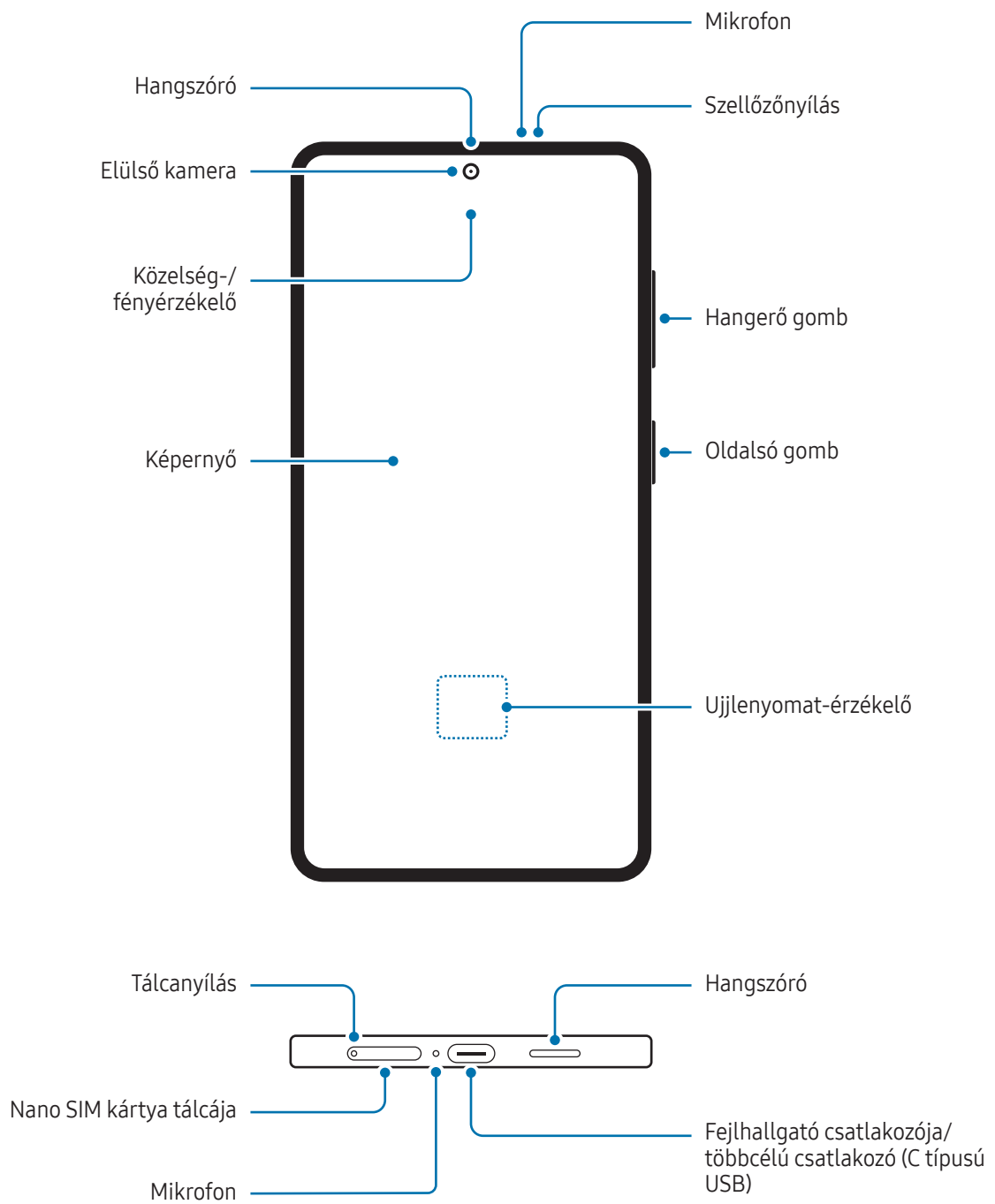

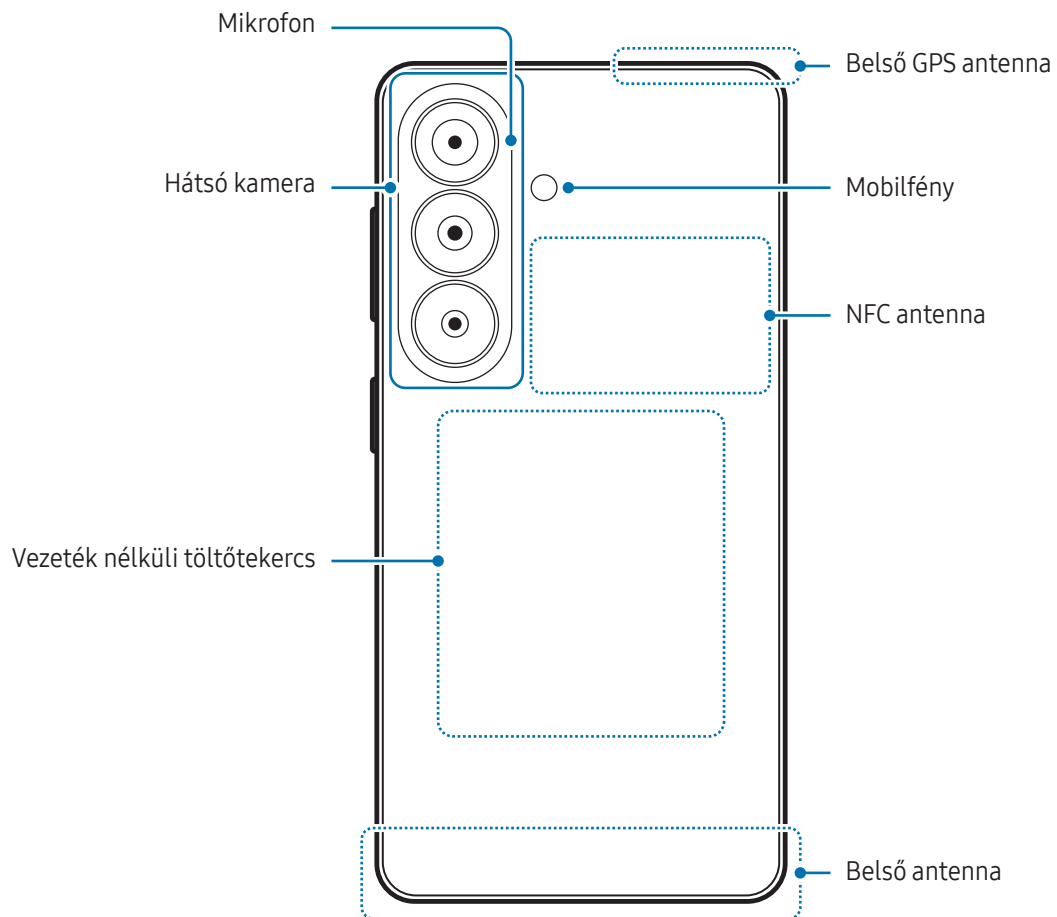

► Galaxy S26:

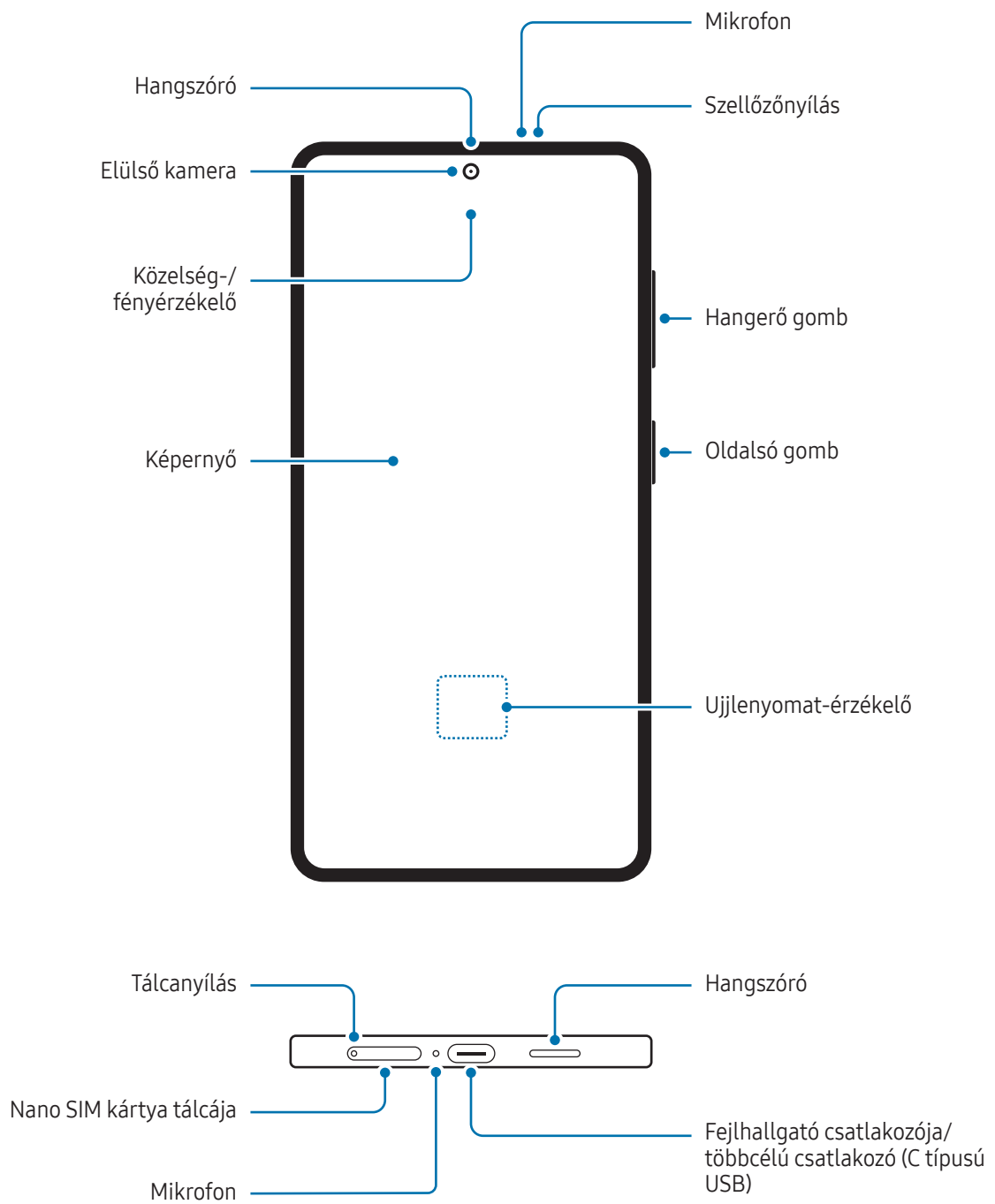

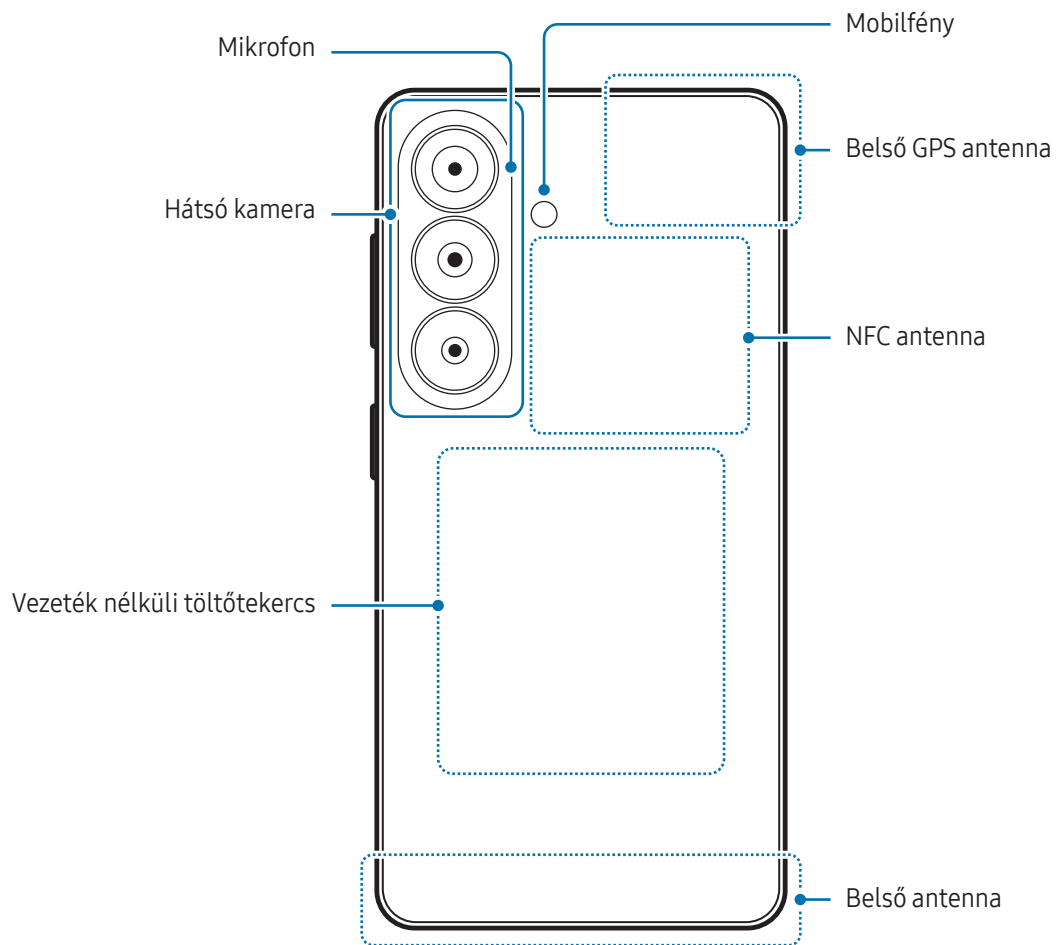



- A hangszórók használata (például médiafájlok lejátszása vagy kihangosító) közben ne helyezze a készüléket a füléhez.
- Vigyázzon ne tegye ki a fényképező lencséjét erős fényforrásnak, például közvetlen napsütésnek vagy lézereknek. Ha a fényképező érzékelőjét erős fényforrásnak, például közvetlen napsütésnek teszik ki, akkor az megsérülhet. A sérült képérzékelő nem javítható, és pontokat, illetve foltokat okoz a képeken.
- Ne használja a készüléket, ha bármelyik alkatrésze törött vagy sérült, például az üveg vagy az akriltest, mivel ez sérülést okozhat. Csak akkor használja, miután egy Samsung szervizközpontban vagy egy hivatalos márkaszerviz központban megjavíttatta.
- Ha por vagy idegen anyagok jutnak a mikrofonba, hangszóróba vagy a vevőbe, vagy ezeket a részeket letakarják, a készülék hangereje csökkenhet, vagy bizonyos funkciók működése leállhat. Amennyiben egy éles tárgyjal próbálja meg eltávolítani a port vagy idegen anyagot, a készülék sérülhet, és az ronthatja a kinézetét.



- Csatlakoztatási problémák és az akkumulátor gyors merülése következhetnek be az alábbi esetekben:
 - Ha fémmatricákat ragaszt a készülék antennájának területére
 - Ha fémes anyagból készült tokot rögzít a készülékre
 - Ha bizonyos funkciók, például hívás vagy a készülék adatkapcsolatának használata közben kezével vagy más tárggyal letakarja a készülék antennájának területét
- Ha a szellőzőnyílást egy tartozék, például egy védőfólia vagy matrica eltakarja, a hívások és médialejátszás közben nemkívánatos zajok keletkezhetnek.
- Ne takarja le a közelség-/fényérzékelő területét kiegészítőkkkel, matricákkal vagy fedéllel. Ez ugyanis az érzékelő hibás működését okozhatja.
- A készülék tetején a fény villoghat hívás során a közelségérzékelő működése miatt.

Fizikai gombok

Gomb	Művelet
Oldalsó gomb	<ul style="list-style-type: none"> • Ha a készülék ki van kapcsolva, a bekapcsoláshoz tartsa hosszan lenyomva. • Nyomja meg a képernyő bekapcsolásához, illetve zárolásához. • Nyomja meg kétszer vagy tartsa hosszan lenyomva a beállított alkalmazás vagy funkció megnyitásához.
Oldalsó gomb + Hangerő gomb lefele	<ul style="list-style-type: none"> • Nyomja meg egyidejűleg a képernyőkép rögzítéséhez. • A készülék kikapcsolásához tartsa hosszan lenyomva egyidejűleg.

Az Oldalsó gomb beállítása

Válassza ki az elindítandó alkalmazást vagy funkciót az Oldalsó gomb kétszeri megnyomásával vagy hosszan lenyomva tartásával.

Nyissa meg a **Beállítások** menüt, érintse meg a **Speciális funkciók** → **Oldalsó gomb** elemet, és válassza ki a kívánt opciót.

Funkciógombok

Amikor bekapcsolja a képernyőt, a funkciógombok megjelennek a képernyő alján. További információkért nézze meg a [Navigációs sáv \(funkciógombok\)](#) részt.

Az akkumulátor töltése

Az első használatbavételt megelőzően vagy ha a készülék hosszabb időn keresztül használaton kívül volt, az akkumulátort fel kell tölteni.

Vezetékes töltés

Csatlakoztassa az USB-kábelt az USB-töltőadapterhez, majd az akkumulátor töltéséhez dugja a kábel másik végét a készülék többcélú csatlakozójába. Amikor teljesen feltöltődött, válassza le a töltőt a készülékről.

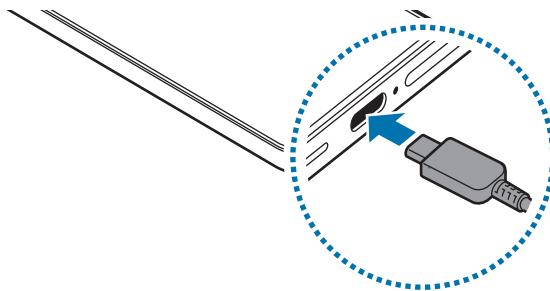

Vezeték nélküli töltés

A készülék vezeték nélküli töltőtekerccsel rendelkezik. Feltöltheti az akkumulátort vezeték nélküli töltővel (külön vásárolható meg).

Az akkumulátor töltéséhez helyezze a készülék hátulját a vezeték nélküli töltő közepére. Amikor teljesen feltöltődött vegye le a készüléket a vezeték nélküli töltőről.

A becsült töltési idő látható az értesítési panelen. A tényleges töltési idő becslésénél feltételeztük, hogy a készülék nincs használatban, és hogy az a töltési körülményektől függően változhat. A vezeték nélküli töltés nem biztos, hogy simán működik a kiegészítő vagy a fedél típusától függően. A stabil vezeték nélküli töltéshez ajánlott a fedelet vagy a kiegészítőt leválasztani a készülékről.



Elővigyázatossági intézkedések vezeték nélküli töltéshez

Ha nem tartja be az óvintézkedéseket, előfordulhat, hogy a készülék nem töltődik fel teljesen vagy túlmelegszik, illetve a készülék és a kártyák károsodhatnak.

- Ne helyezze a készüléket a vezeték nélküli töltőre úgy, hogy bankkártya vagy rádiófrekvenciás azonosító (RFID) kártya (mint például közlekedési bérletkártya vagy kódkártya) van a készülék hátulja és a vezeték nélküli töltő fedele között.
- Ne helyezze a készüléket a vezeték nélküli töltőre úgy, hogy vezető anyagok, mint például fémtárgyak vagy mágnesek vannak a készülék és a vezeték nélküli töltő között.



- Ha olyan helyen használja a vezeték nélküli töltőt, ahol gyenge a térerő, előfordulhat, hogy lekapcsolódik a hálózatról.
- A Samsung által jóváhagyott vezeték nélküli töltőket javasolt használni. Más vezeték nélküli töltők használata nem megfelelő töltést eredményezhet.

Gyorstöltés

Használjon szupergyors vagy gyors töltőt. A gyors vezeték nélküli töltési funkcióhoz olyan töltőt és komponenseket használjon, amik támogatják a funkciót.

A töltő kapcsolódási állapotát ellenőrizheti, ha megnyitja a **Beállítások** menüt, és megérinti az **Akkumulátor** lehetőséget.



- Ha a gyors töltés nem működik, nyissa meg a **Beállítások** menüt, érintse meg az **Akkumulátor** → **Töltési beállítások** lehetőséget, majd ellenőrizze, hogy a kívánt funkció be van-e kapcsolva. Továbbá ellenőrizze, hogy az USB-kábel és az USB töltő adapter megfelelően csatlakozik-e.
- Gyorsabban feltöltheti az akkumulátort, ha a képernyő vagy a készülék ki van kapcsolva.
- A vezeték nélküli töltő belső ventilátorral rendelkezik, a ventilátor pedig zajt kelthet gyors vezeték nélküli töltés során. A **Rutinok** segítségével adjon hozzá egy rutint annak beállítására, hogy a gyors vezeték nélküli töltési funkció automatikusan kikapcsoljon az előre megadott időben. Amikor a gyors vezeték nélküli töltési funkció kikapcsol, csökken a töltő ventilátorzaja és a jelzőfény ereje.

Vezeték nélküli energiamegosztás

A telefonja akkumulátorával feltölthet egy másik készüléket. Akár a telefonja töltése közben is tölthet egy másik készüléket. A használt kiegészítők vagy fedél típusától függően előfordulhat, hogy a vezeték nélküli energiamegosztás funkció nem működik megfelelően. Javasoljuk, hogy a funkció használata előtt távolítsa el minden használt kiegészítőt és tokot.

- 1 Nyissa meg a **Beállítások** menüt, érintse meg az **Akkumulátor** → **Vezeték nélküli energiamegosztás** elemet, majd a bekapcsolásához érintse meg a kapcsolót.
- 2 Helyezze a másik készüléket a telefonjára, egymásnak háttal fordítva.
- 3 A töltés végeztével vegye le a másik készüléket a telefonjáról.



Ne használjon fejhallgatót az energiamegosztás közben. Ha így tesz, az hatással lehet a közeli készülékekre.



- A vezeték nélküli töltőtekercs elhelyezkedése készülékenként eltérhet. Állítsa be úgy a készülékeket, hogy a töltőtekercs megfelelően csatlakozzanak.
- Egyes funkciók nem érhetők el teljesítménymegosztás közben.
- Csak olyan készülékeket lehet ennek a funkciónak a segítségével tölteni, amelyek támogatják a vezeték nélküli töltést. Egyes készülékeket nem lehet feltölteni. Azoknak a készülékeknek a megismeréséhez, amelyek támogatják a vezeték nélküli energiamegosztás funkciót, látogasson el a Samsung weboldalára.
- A megfelelő töltés érdekében ne mozgassa és ne használja egyik készüléket sem töltés közben.
- A másik készülék az Ön telefonja által leadottnál kisebb teljesítménnyel tölthető.
- Ha az Ön telefonja töltése közben tölti a másik készüléket, a töltés sebessége csökkenhet vagy a töltő típusától függően előfordulhat, hogy a készülék nem töltődik megfelelően.
- A töltés sebessége vagy hatékonysága változhat a telefon állapotától vagy a környezettől függően.

Az energiamegosztás korlátozásának beállítása

Beállíthatja, hogy a készülék leállítsa a teljesítmény megosztását, amikor az akkumulátor töltöttsége egy bizonyos szint alá csökken.

Nyissa meg a **Beállítások** menüt, érintse meg az **Akkumulátor** → **Vezeték nélküli energiamegosztás** → **Töltöttségi korlát** elemet, majd állítsa be a korlátot.

Az akkumulátor-energiafogyasztás csökkentése

A készülék különféle funkciókat kínál, amelyek segítenek takarékoskodni az akkumulátor energiájával.

- Optimalizálja a készüléket a Készülék karbantartása funkció használatával.
- Amikor nem használja a készüléket, kapcsolja ki a képernyőt az Oldalsó gomb megnyomásával.
- Kapcsolja be az energiatakarékos módot.
- Zárja be a felesleges alkalmazásokat.
- Amikor nincs használatban, kapcsolja ki a Bluetooth funkciót.
- Kapcsolja ki a szinkronizálандó alkalmazások automatikus szinkronizálását.
- Csökkentse a háttérvilágítás időtartamát.
- Csökkentse a képernyő fényerejét.

Töltési tippek és elővigyázatossági intézkedések az akkumulátorral kapcsolatban



- Csak a Samsung által jóváhagyott, a készülékhez tervezett akkumulátort használjon. A nem kompatibilis akkumulátorok használata sérülést vagy a készülék meghibásodását okozhatja.
- A Samsung által jóváhagyott, kifejezetten a készülékhez tervezett töltők és kábelek használata ajánlott. Nem kompatibilis töltők vagy kábelek használata sérülést vagy a készülék károsodását eredményezheti.



- A töltő helytelen használata a készülék súlyos sérülését okozhatja. A helytelen használatból eredő károokra a garancia nem terjed ki.
- A készülékhez mellékelt C típusú USB-kábel használata ajánlott. A mikro-USB-kábel használata károsíthatja a készüléket.
- Ha úgy tölti a készüléket, hogy a többcélú csatlakozó nedves, az kárt tehet a készülékben. A készülék töltése előtt alaposan szárítsa meg a többcélú csatlakozót.



- Energiatakarékossági okokból használaton kívül húzza ki a töltőt. A töltőnek nincs kikapcsológombja, ezért az áramellátás megszüntetéséhez ki kell húzni az elektromos aljzathoz. Használat során a töltőnek a fali aljzathoz csatlakoztatva és könnyen elérhetőnek kell lennie.
- A Samsung által jóváhagyott, a töltési teljesítményt garantáló töltő használata ajánlott.
- Amennyiben az akkumulátor teljesen lemerült, a készülék a töltő csatlakoztatását követően nem kapcsolható be azonnal. A készülék bekapcsolása előtt hagyja néhány percre töltődni az akkumulátort.
- Amennyiben egyszerre több alkalmazást, hálózati alkalmazásokat vagy más eszközökhöz csatlakozó alkalmazásokat használ, az akkumulátor gyorsabban lemerül. Annak érdekében, hogy a készülék ne hagyjon kikapcsolni az adatok átvitele közben, ezeket az alkalmazásokat mindig az akkumulátor teljes feltöltését követően használja.
- Ha a töltőt nem konnektorba dugja egy töltőadapteren keresztül, hanem számítógépet használ, az alacsonyabb áramerősség miatt a töltés hosszabb ideig tarthat.
- A készülék töltés közben is használható, ám ilyenkor tovább tarthat az akkumulátor teljes feltöltése.
- Amennyiben a készülék töltése közben a tápellátás ingadozik, a képernyő kikapcsolhat. Ilyen esetben húzza ki a töltőt az eszközről.
- Töltés közben a készülék és a töltő felforrósodhat. Ez normális jelenség és nincs hatással a készülék élettartamára vagy teljesítményére. Amennyiben az akkumulátor a szokásosnál jobban felmelegszik, a töltő megszakíthatja a töltési műveletet.
- Ha a készülék nem töltődik megfelelően, vigye el a készüléket és a töltőt egy Samsung szervizközpontba vagy egy hivatalos márkaszervizbe.

Nano SIM kártya és eSIM

Helyezze be a mobilszolgáltatója által biztosított nano SIM-kártyát, vagy töltsse le az eSIM-et.

Egy fizikai nano SIM kártyától eltérően az eSIM egy beépített digitális SIM. Ha egy készülékhez két telefonszámot vagy szolgáltatót szeretne használni, helyezzen be egy másik nano SIM-kártyát, vagy töltsön le egy másik eSIM-et.



- Előfordulhat, hogy az eSIM a régiótól, szolgáltatótól vagy modelltől függően nem elérhető.
- Bizonyos hálózati kapcsolatot igénylő szolgáltatások nem minden szolgáltatónál érhetőek el.
- Ha mind a nano SIM kártyát, mind az eSIM-et vagy két eSIM-et használja, az egyes területeken kisebb adatátviteli sebességet okozhat.

A nano SIM-kártya behelyezése

► Galaxy S26 Ultra:

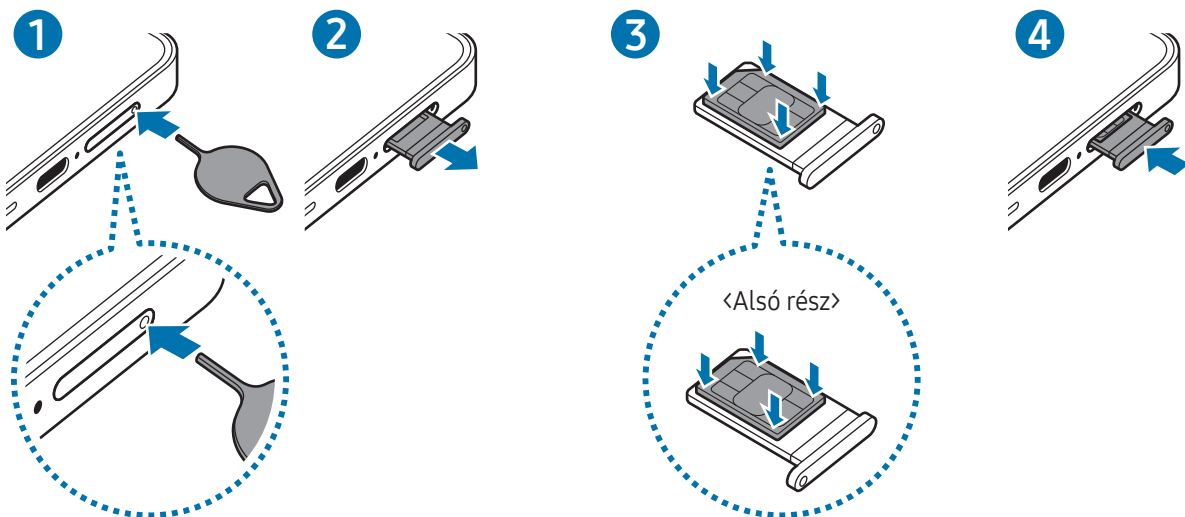

► Galaxy S26+, Galaxy S26:

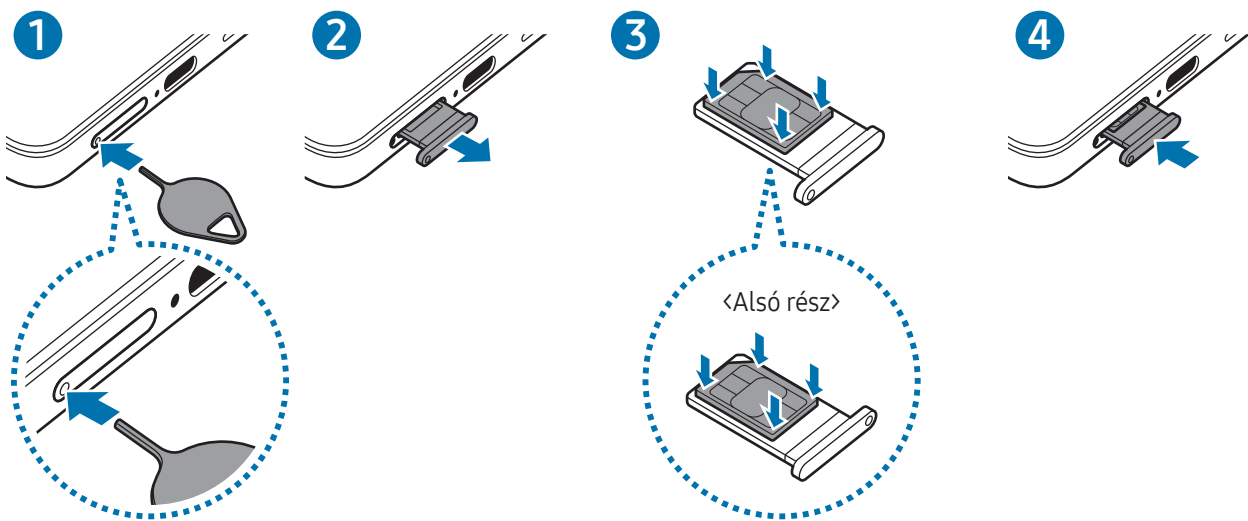

- 1 A tálca kinyitásához helyezze be a nyitótűt a tálca nyílásába.
- 2 Óvatosan húzza ki a tálcat.
- 3 Helyezze a nano SIM kártyát a tálcára úgy, hogy az arany színű érintkezők felfelé mutassanak, és a rögzítéséhez nyomja be finoman a nano SIM kártyát a tálcába.
- 4 Helyezze vissza a tálcat a helyére.



- A tálca eltávolításához helyezze a nyitótűt a **tálca nyílásába**.
- Kizárólag nano SIM kártyát használjon.
- Ügyeljen rá, hogy ne veszítse el és ne hagyja, hogy mások használhassák a nano SIM-kártyáját. A Samsung nem vállal felelősséget az elveszett vagy elloptott kártyákkal összefüggésben felmerülő károkkal vagy kényelmetlenségekkel kapcsolatban.
- Győződjön meg arról, hogy a nyitótű merőleges a nyílásra. Ellenkező esetben a készülék károsodhat.
- Ha a kártya nem rögzül szilárdan a tálcában, a nano SIM-kártya elmozdulhat, illetve kieshet a tálcából.
- Ha nedvesen helyezi be a tálcat a készülékbe, az kárt tehet benne. Mindig ellenőrizze, hogy a tálca száraz legyen.
- A tálcat mindig teljesen helyezze be a tálca aljzatába, hogy ne juthasson be folyadék a készülékbe.

eSIM letöltése

Nyissa meg a **Beállítások**, érintse meg a **Kapcsolatok** → **SIM-kezelő** → **eSIM hozzáadása** lehetőségre, majd kövesse a képernyőn megjelenő utasításokat az eSIM letöltéséhez.

Ha rendelkezik a szolgáltatója által biztosított QR-kóddal, nyissa meg a **Beállítások** menüt, érintse meg a **Kapcsolatok** → **SIM-kezelő** → **eSIM hozzáadása** → **QR-kód beszkenelése** elemet, majd olvassa be a QR-kódot.

SIM-kezelő

Nyissa meg a **Beállítások** menüt, majd érintse meg a **Kapcsolatok** → **SIM-kezelő** elemet.

- **SIM-kártyák:** a nano SIM-kártya beállításainak használatához és testreszabásához aktiválja a nano SIM-kártyát.
- **eSIM-ek:** töltse le vagy aktiválja az eSIM-et.
- **Preferált SIM-ek:** ha két kártya van aktiválva, kiválaszthatja, hogy egy bizonyos SIM-kártyát használjon egyes funkciókhoz, például a hanghívásokhoz.
- **Internet átkapcsolása:** állítsa be a készüléket, hogy használjon másik SIM-kártyát az adatszolgáltatásokhoz, ha a preferált SIM-kártya nem tud csatlakozni a hálózathoz.



A funkció használata többletköltséggel járhat.

- **További SIM-beállítások:** további beállítások testre szabása.
- **Adatvédelem:** az Adatvédelmi nyilatkozat és a Felhasználási feltételek elérése.

A készülék be- és kikapcsolása



Ha olyan helyen tartózkodik, ahol a vezeték nélküli eszközök használatát korlátozzák – például repülőgépen vagy kórházban –, tartsa be a felhatalmazott személyzet által kihelyezett figyelmeztetéseket és az egyéb utasításokat.

A készülék bekapcsolása

A készülék bekapcsolásához tartsa hosszan lenyomva az Oldalsó gombot.

A készülék kikapcsolása

1 A készülék kikapcsolásához tartsa egyidejűleg hosszan lenyomva az Oldalsó gombot és a Hangerő gomb lefelét. Másik lehetőségként nyissa meg a gyorsbeállítások panelt, majd érintse meg a Kikapcsolás ikont (🔌).

2 Érintse meg a **Kikapcsolás** → **Kikapcsolás** elemet.

A készülék újraindításához érintse meg az **Újraindít** → **Újraindít** elemet.



Ha azt szeretné beállítani, hogy a készülék kikapcsoljon, amikor nyomva tartja az Oldalsó gombot, érintse meg az **Oldalsó gomb beállításai** → **Nyomva tartás** → **Kikapcsolás menü** elemet.

Kényszerített újraindítás

Amennyiben a készülék lefagyott, és nem válaszol, az újraindításhoz tartsa hosszan lenyomva egyszerre az Oldalsó gombot és a Hangerő gomb lefelét legalább 7 másodpercig.

Vészhelyzeti hívások és orvosi információk

Vészhelyzeti hívást kezdeményezhet, vagy ellenőrizheti a mentett orvosi információkat.

Tartsa hosszan lenyomva egyidejűleg az Oldalsó gombot és a Hangerő gomb lefelét, majd érintse meg a **Segélyhívás** vagy **Orvosi adatok** részt. Másik lehetőségként nyissa meg a gyorsbeállítások panelt, majd érintse meg a Kikapcsolás ikon (🔌) → **Segélyhívás** vagy **Orvosi adatok** részt.



Az orvosi adatai és a vészhelyzeti kapcsolatai kezeléséhez nyissa meg a **Beállítások** menüt, és érintse meg a **Biztonság és vészhelyzetek** elemet.

Kezdeti beállítások

A készülék első bekapcsolásakor vagy adatok visszaállítása után, a készülék beállításához kövesse a képernyőn megjelenő utasításokat.



Ha nem csatlakozik Wi-Fi-hálózathoz, lehetséges, hogy egyes funkciókat nem tud majd beállítani a kezdeti beállítások során.

Hálózatok használata

Használhat hálózatokat, például Wi-Fi, Bluetooth, NFC vagy mobilhálózatot.

Nyissa meg a **Beállítások**, érintse meg a **Kapcsolatok** elemet, majd a kívánt hálózat kapcsolóját a bekapcsoláshoz.

A mobilhálózat esetében érintse meg az **Adathasználat** elemet, majd a **Mobil adatok** kapcsolót a bekapcsoláshoz.

Ha nem használja a hálózatot, érintse meg a kapcsolót a kikapcsoláshoz.



Elképzelhető, hogy modelltől függően egyes funkciók nem érhetők el.

Samsung account

A Samsung-fiók használatával számos Samsung-szolgáltatást használhat, amelyeket mobileszközökön, tévékészülékeken és a Samsung weboldalán keresztül vehet igénybe.

A Samsung fiókkal használható szolgáltatások listájának megtekintéséhez látogasson el az account.samsung.com oldalra.

- 1 Nyissa meg a **Beállítások** menüt, és érintse meg a **Bejelentkezés Galaxy eszközére** lehetőséget.
Másik lehetőségként nyissa meg a **Beállítások** menüt, és érintse meg a **Fiókok és biztonsági mentés** → **Fiókok kezelése** → **Fiók hozzáadása** → **Samsung account** elemet.
- 2 Jelentkezzen be a Samsung fiókba. Ha nincs Samsung fiókja, érintse meg az **Elfelejtette a jelszót, vagy nincs fiókja?** → **Fiók létrehozása** opciót.

Azonosító megkeresése és jelszó visszaállítása

Ha elfelejtette a Samsung fiókja azonosítóját vagy jelszavát, érintse meg az **Elfelejtette a jelszót, vagy nincs fiókja?** → **Elfelejtett azonosító** vagy **Elfelejtett jelszó** opciót a Samsung fiók bejelentkezési képernyőjén. A szükséges adatok megadása után megkeresheti az azonosítóját vagy visszaállíthatja a jelszavát.

Kijelentkezés a Samsung fiókból

Amikor kilép a Samsung fiókból, az adatai, például a névjegyek vagy az események eltávolításra kerülnek a készülékből.

- 1 Nyissa meg a **Beállítások** menüt, és érintse meg a **Fiókok és biztonsági mentés** → **Fiókok kezelése** elemet.
- 2 Érintse meg a **Samsung account** → **Saját profil** elemet, és érintse meg a képernyő alján a **Kijelentkezés** elemet.
- 3 Érintse meg a **Kijelentkezés** → **Megerősítés** elemet.
- 4 Adja meg a Samsung fiókja jelszavát, és érintse meg az **OK** gombot.

Adatátvitel a korábbi készülékről (Smart Switch)

Adatok átvitele az előző készülékről USB-kábellel vagy vezeték nélkül. Az adatokat külső tárhelyről vagy számítógépről is átviheti.

Nyissa meg a **Beállítások** elemet, érintse meg a **Fiókok és biztonsági mentés** → **Adatátvitel az eszközbeállításához** elemet, majd kövesse a képernyőn látható utasításokat az adatok átviteléhez.

A részletekért és korlátozásokért látogasson el a www.samsung.com/smartswitch oldalra.

- A külső tárhely használatával történő adatátvitelhez érintse meg a Külső tárhely ikont (📁).
- Az átvitt adatok ellenőrzéséhez érintse meg a További opciók ikon (⋮) → **Átvitel eredménye** részt.



- Előfordulhat, hogy a funkciót egyes készülékek vagy számítógépek nem támogatják.
- A Samsung komolyan veszi a szerzői jogokat. Csak saját tartalmakat továbbítson, illetve olyanokat, amelyeknek rendelkezik a másolási jogával.

A képernyő használata

A képernyő vezérlése

- Megérintés: érintse meg a képernyőt.
 - Érintés és nyomva tartás: érintse meg a képernyőt körülbelül 2 másodperc hosszan.
 - Húzás: érintsen meg hosszan egy elemet, majd húzza a célhelyére.
 - Dupla megérintés: érintse meg duplán a képernyőt.
 - Simítás: simítson felfelé, lefelé, balra vagy jobbra.
 - Közelítés és távolítás: a zoomfunkciók használatához közelítse vagy távolítsa két ujját a képernyőn.
-  Ügyeljen arra, hogy más elektromos eszközök ne érjenek a képernyőhöz. Az elektrosztatikus kisülések a képernyő meghibásodását okozhatják.
- A sérülés elkerülése érdekében ne érintse meg a képernyőt éles eszközzel, és ne nyomja túlságosan az ujjával vagy más tárggyal.
 - Javasoljuk, hogy ne hagyja hosszabb ideig bekapcsolva a képernyőt. Ellenkező esetben szellemképesedés (a képernyő beégése) jelentkezhethet.



A képernyő szélein, az érzékelési területen kívül a készülék nem biztos, hogy érzékeli az érintést.

Navigációs sáv (funkciógombok)

Amikor bekapcsolja a képernyőt, a funkciógombok megjelennek a képernyő alján, a navigációs sávon. Alapértelmezés szerint a funkciógombok a Legutóbbi alkalmazások, a Kezdőlap és a Vissza gombra vannak beállítva. A gombok funkciói az éppen használt alkalmazástól és a használat körülményeitől függően változhatnak.

Gomb	Művelet
Legutóbbi alkalmazások ()	Érintse meg a legutóbbi alkalmazások listájának megnyitásához.
Kezdőlap (○)	<ul style="list-style-type: none"> • Érintse meg a Kezdőképernyőre való visszatéréshez. • Érintse meg hosszan a Bekarikázással keresés indításához. Érintse meg vagy rajzoljon kört egy kép vagy szöveg köré.
Vissza (<)	Érintse meg az előző képernyőre visszatéréshez.

A navigációs sáv elrejtése

Szélesebb képernyőn férhet hozzá a fájlokhoz, vagy használhatja az alkalmazásokat a navigációs sáv elrejtésével. Nyissa meg a **Beállítások** elemet, és érintse meg a **Kijelző** → **Navigációs sáv** → **Ujjhúzásos mozdulatok** elemet.

Kezdőképernyő és Alkalmazások képernyő

A Kezdőképernyő a kiindulópont a készülék minden funkciójának eléréséhez. Megjeleníti a widgeteket, alkalmazások parancsikonjait és egyebeket.

Az Alkalmazások képernyő megjeleníti az összes alkalmazáshoz tartozó ikont, beleértve a frissen telepített alkalmazásokat is.

Váltás a Kezdőképernyő és az Alkalmazások képernyő között

Az Alkalmazások képernyő megnyitásához simítson fölfelé a Kezdőképernyőn.

Ha vissza kíván térni a Kezdőképernyőre, simítson fölfelé vagy lefelé az Alkalmazások képernyőn. Másik lehetőségként érintse meg a Kezdőlap (○) vagy a Vissza (<) gombot.

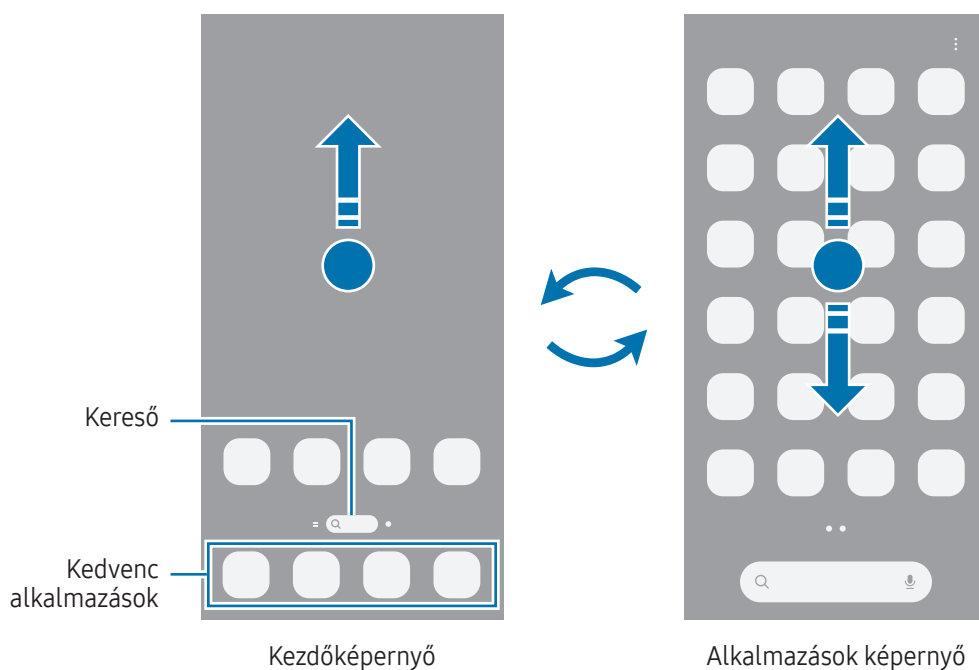

Ha hozzáadja az Alkalmazások gombot a Kezdőképernyőhöz, megnyithatja az Alkalmazások képernyőt a gomb megérintésével. A Kezdőképernyőn érintsen meg hosszan egy üres területet, érintse meg a **Beállítások** elemet, majd a bekapcsolásához érintse meg az **Alkalmazások képernyő gombjának megjelenítése a kezdőképernyőn** kapcsolót. Az Alkalmazások gomb (⋮) hozzáadásra kerül a Kezdőképernyő alján.

A Kezdőképernyő szerkesztése

A szerkeszthető opciók megjelenítéséhez a Kezdőképernyőn érintsen meg hosszan egy üres területet vagy húzza össze az ujjait. Beállíthatja a hátteret, hozzáadhat widgeteket stb.

- **Háttérkép és stílus:** a Kezdőképernyő és a zárt képernyő háttérképének módosítása.
- **Témák:** a készülék témájának módosítása. A kezelői felület vizuális elemei, mint például a színek, ikonok és háttérképek a választott témától függően változnak.
- **Widgetek:** a widgetek kis méretű alkalmazások, amelyek megadott alkalmazásfunkciókat elindítva információkat és kényelmes elérést biztosítanak a Kezdőképernyőről. Válasszon ki egy widgetet, és érintse meg a **Hozzáadás** elemet. A widget rákerül a Kezdőképernyőre.
- **Beállítások:** konfigurálhatja a Kezdőképernyő beállításait, például a képernyő elrendezését.

Emellett hozzáadhat, törölhet vagy átrendezhet Kezdőképernyő-paneleket.

- Panelek hozzáadása: simítson az ujjával balra, majd érintse meg az Oldal hozzáadása ikont (+).
- Panelek mozgatása: húzzon egy panel-előnézetet az új helyére.
- Panelek törlése: érintse meg az Eltávolítás ikont (✖) a panelen.

Az összes alkalmazás megjelenítése a Kezdőképernyőn

Beállíthatja külön Alkalmazások képernyő használata nélkül, hogy a készülék megjelenítse az összes alkalmazást a Kezdőképernyőn. A Kezdőképernyőn érintsen meg hosszan egy üres területet, majd érintse meg a **Beállítások** → **Kezdőképernyő elrendezése** → **Csak a kezdőképernyőn** → **Alkalmaz** elemet.

A kereső indítása

Keressen alkalmazásokat vagy tartalmat.

- 1 A Kezdőképernyőn érintse meg a **Kereső** elemet.
- 2 Írjon be egy kulcsszót.
Ha megérinti a billentyűzeten a Keresés ikont (Q), több tartalmat kereshet.

Elemek mozgatása

Elemet húzhat új helyre. Ha az elemet másik panelre szeretné áthelyezni húzza a képernyő szélére. Ha hosszan megérint egy elemet és megérinti a **Kiválaszt** lehetőséget, több elemet választhat ki és mozgathat egyszerre.

Ha szeretné hozzáadni egy alkalmazás parancsikonját a Kezdőképernyőhöz, érintse meg hosszan a választott elemet az Alkalmazások képernyőn, majd érintse meg a **Kezdőképernyőre** lehetőséget. A parancsikon rákerül a Kezdőképernyőre.

A gyakran használt alkalmazásokat is áthelyezheti a Kezdőképernyő alján található parancsikon-területre.

Mappák létrehozása

A Kezdőképernyőn vagy az Alkalmazások képernyőn húzzon egy alkalmazást egy másik alkalmazásra.

Létrejön egy mappa a választott alkalmazásokkal. Érintse meg a **Mappa neve** elemet, és adja meg a mappa nevét.

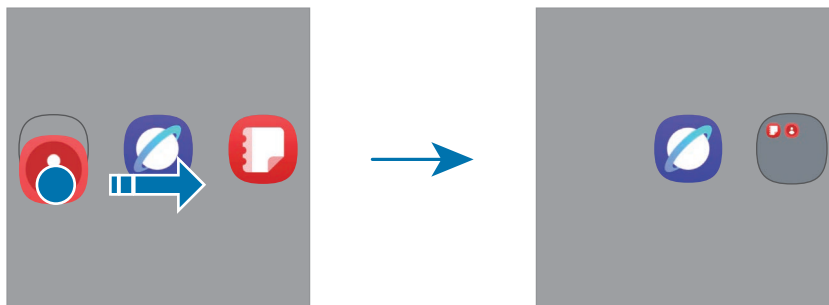

- **További alkalmazások hozzáadása**

Érintse meg az Alkalmazások hozzáadása ikont (⊕) a mappán. Jelölje be a hozzáadni kívánt alkalmazásokat, és érintse meg a **Kész** elemet. Alkalmazást úgy is hozzáadhat, ha ráhúzza a mappára.

- **Alkalmazások áthelyezése mappából**

Alkalmazást húzhat új helyre.

- **Mappa törlése**

Érintsen meg hosszan egy mappát, majd érintse meg a **Törlés** lehetőséget. Csak a mappa törlődik. A mappában található alkalmazások átkerülnek az Alkalmazások képernyőre.

Oldalsó panel

Elérheti kedvenc alkalmazásait és funkcióit az oldalsó panelekről.

Húzza az oldalsó panel fülét a képernyő közepe felé.

Ha az oldalsó panel füle nem látható, nyissa meg a **Beállítások** menüt, érintse meg a **Kijelző** elemet, majd a bekapcsolásához érintse meg az **Edge-panelek** kapcsolót.

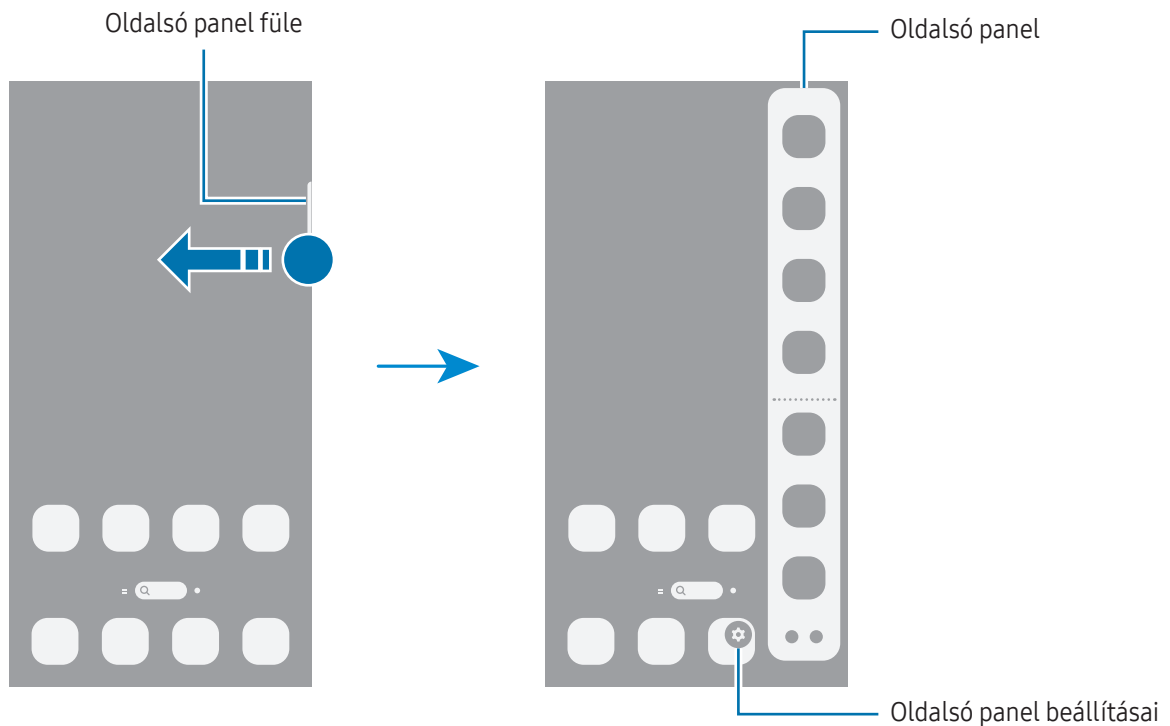

Zárképernyő

Az Oldalsó gomb megnyomása kikapcsolja és zárolja a képernyőt. A képernyő emellett automatikusan kikapcsol és zárolásra kerül, ha a készüléket egy megadott ideig nem használták.

A képernyő feloldásához simítson bármely irányba (kivéve lefelé), amikor a képernyő bekapcsol.

Ha a képernyő ki van kapcsolva vagy az Always On Display be van kapcsolva, nyomja meg az Oldalsó gombot, vagy érintse meg kétszer a képernyőt. Az Always On Display funkcióról szóló további információkért lásd: [Always On Display](#).

Parancsikonok szerkesztése

A zárolt képernyő alján található parancsikonokat megváltoztathatja más alkalmazásokhoz vagy funkciókhoz. Érintse meg hosszan a zárolt képernyőt, érintse meg a parancsikont, majd válassza ki a kívánt alkalmazást vagy funkciót, és érintse meg a **Kész** gombot.

A képernyő zárolási módjának módosítása









A képernyő zárolási módjának módosításához nyissa meg a **Beállítások** menüt, érintse meg a **Zárolt képernyő és AOD** → **Képernyőzár és biomet.** azon. lehetőséget, és válasszon módot.













Ha a képernyő zárolási módjaként mintát, PIN-kódot, jelszót vagy a biometrikus adatait állítja be, megvédheti személyes adatait, mivel mások nem fognak tudni hozzáférni a készülékhez. A képernyő zárolási módjának beállítását követően a készülék minden feloldáshoz igényelni fogja a feloldási kódot.

 Beállíthatja, hogy ha egymás után több alkalommal is hibásan adja meg a feloldási kódot, és a próbálkozások száma eléri a limitet, a készülék álljon vissza a gyári beállításokra. Nyissa meg a **Beállítások** menüt, érintse meg a **Zárolt képernyő és AOD** → **Biztonságos zárolás beállításai** lehetőséget, oldja fel a képernyőt az előre beállított képernyőlezárási móddal, majd érintse meg az **Aut. gyári visszaállítás** kapcsolót a bekapcsolásához.

Állapotjelző ikonok

Az állapotjelző ikonok a képernyő tetején található állapotsávon jelennek meg. A táblázatban látható ikonok a leggyakoribbak.

Ikon	Jelentés
•	Új értesítések
	Nincs jel
	Térerő
	Roaming (a normál szolgáltatási területen kívül)
	GPRS-hálózathoz csatlakozva
	EDGE-hálózathoz csatlakozva
	UMTS-hálózathoz csatlakozva
	HSDPA-hálózathoz csatlakozva
	HSPA+-hálózathoz csatlakozva
	LTE-hálózathoz csatlakozva

Ikon	Jelentés
	5G hálózathoz csatlakozva
	LTE-hálózathoz csatlakozva olyan LTE-hálózaton, amely tartalmazza az 5G hálózatot
	Wi-Fi csatlakoztatva
	A Bluetooth funkció bekapcsolt.
	Helymeghatározási funkciók használatban
	Hívás folyamatban
	Nem fogadott hívás
	A riasztás bekapcsolt
	Némítás mód/Rezgés mód
	A repülő mód bekapcsolt
	Figyelmeztetés hibára vagy más eseményre
	Akkumulátor töltése/Akkumulátor töltöttségi szintje



- Az állapotsáv néhány alkalmazásban nem mindig jelenik meg a képernyő tetején. Az állapotsáv megjelenítéséhez húzza le a képernyő tetejéről.
- Egyes állapotjelző ikonok csak akkor jelennek meg, ha kinyitja az értesítési panelt.
- Bizonyos értesítések pontként jelennek meg.
- Az állapotjelző ikonok megjelenése a szolgáltatótól vagy a modelltől függően eltérő lehet.

Értesítési panel

Amikor új értesítéseket kap, akkor jelzőikonok jelennek meg az állapotsávon. Nyissa meg az értesítési panelt a részletek ellenőrzéséhez.

Az értesítési panel megnyitásához simítson lefelé a képernyő tetejéről, kivéve a jobb oldaláról. Az értesítési panel bezárásához simítson felfelé a képernyőn.

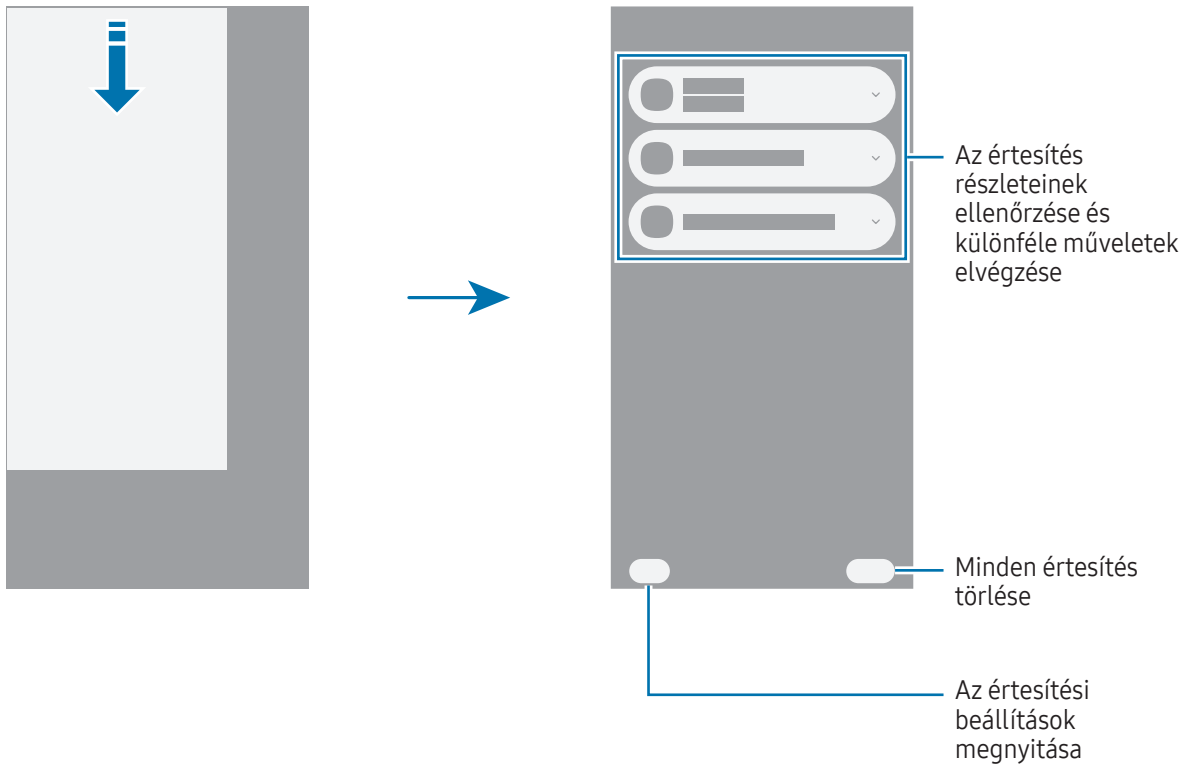



Gyorsbeállítások panel

Az egyes gombok megérintésével be- vagy kikapcsolhat bizonyos funkciókat, például a Wi-Fi vagy a Bluetooth funkciót.

A gyorsbeállítások panel megnyitásához simítson lefelé a képernyő jobb felső sarkából. A gyorsbeállítások panel bezárásához simítson felfelé a képernyőn.

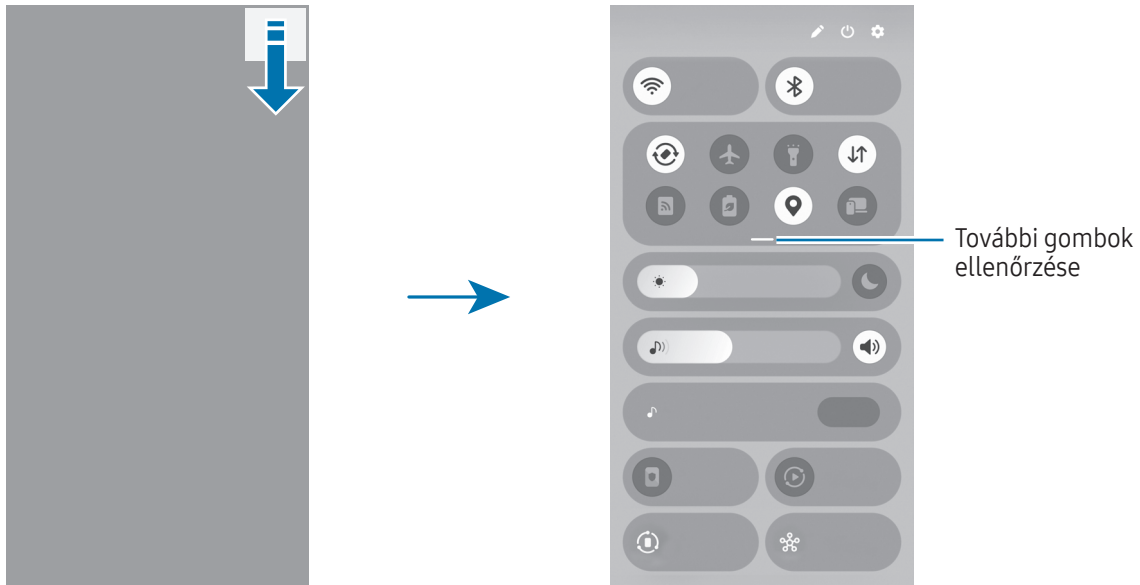
A gombokat hosszan megérintve részletesebb beállításokhoz férhet hozzá. A gombok szerkesztéséhez érintse meg a Szerkesztés ikon (✎) → Szerkesztés elemet.



 Ez a kép régiótól vagy modelltől függően eltérhet.

Média lejátszásának vezérlése

A telefonján és a csatlakoztatott közeli készülékeken található média vezérlése a gyorsbeállítások panelen.

- 1 Nyissa meg a gyorsbeállítások panelt, és érintse meg a **Médiakimenet** elemet.
- 2 Érintse meg a vezérlőn lévő ikonokat a lejátszás vezérléséhez.

Közeli készülékek vezérlése

A közelben csatlakoztatott készülékek vezérlése vagy más közelben lévő készülékek csatlakoztatása a gyorsbeállítások panelen.

- 1 Nyissa meg a gyorsbeállítások panelt, és érintse meg a **Közeli eszközök** elemet.
A közelben lévő csatlakoztatott készülékek egy vonallal jelennek meg, amely összeköti őket a telefon körüli körrel.
- 2 Válasszon ki egy közeli készüléket a vezérléshez.
 - Más, a közelben lévő készülékek csatlakoztatásához húzza a képernyő alján lévő panelen lévő készüléket a körre.
 - A kapcsolat megszüntetéséhez húzza az készüléket a képernyő alján lévő panelre, és érintse meg a **Leválasztás** elemet.

Gyakran használt készülékek vezérlése

A készülékvezérlő alkalmazásokhoz, például a SmartThingshez csatlakoztatott készülékek és a kézi rutinok vezérlése a gyorsbeállítások panelen.

- 1 Nyissa meg a gyorsbeállítások panelt, majd érintse meg a **SmartThings** elemet.
- 2 Érintse meg a bekapcsolni kívánt alkalmazás melletti kapcsolót, majd az **Indítás** gombot.
Megjelennek a csatlakoztatott készülékek és a kézi rutinok.
- 3 Válasszon ki egy készüléket annak vezérléséhez, vagy válasszon ki egy kézi rutint annak elindításához.

Képernyőképek és képernyőfelvétel

Képernyő rögzítése

A készülék használata közben képernyőképet rögzíthet, és írhat, rajzolhat a rögzített képernyőképre, valamint kivághatja és megoszthatja azt. Felvételt készíthet az aktuális képernyőről és a gördíthető területről.

Hogyan rögzítsünk képernyőképet

Képernyőkép készítéséhez használja a következő módszereket. A rögzített képernyőképeket a **Galéria** alkalmazásban ellenőrizheti.

- Gombfelvétel

Nyomja meg egyidejűleg az Oldalsó gombot és a Hangerő gomb lefelét.

- Húzásos felvétel





Simítson végig a keze élével a képernyőn balra vagy jobbra.



Ha a képernyőképek húzással történő rögzítése nincs bekapcsolva, nyissa meg a **Beállítások** menüt, érintse meg a **Speciális funkciók** → **Kéz- és egyéb mozdulatok** lehetőséget, majd a bekapcsolásához érintse meg a **Felvétel tenyérhúzással** kapcsolót.



Bizonyos alkalmazások és funkciók használata közben nem lehet képernyőképet készíteni.

Képernyőkép rögzítése után az alábbi lehetőségeket használhatja a képernyő alján látható eszköztárról:

- : az aktuálisan látható tartalom és a nem látható tartalom rögzítése egy hosszúkas oldalon, például weboldalon. Amikor megérinti a Görgetéses felvétel ikont () a képernyő automatikusan legördül, és a rendszer több tartalmat rögzít.
- : írjon vagy rajzoljon a képernyőképre, vágja ki a képernyőkép egy részét. A kivágott részt a **Galéria** alkalmazásban ellenőrizheti.
- **#**: adjon hozzá címkéket a képernyőképhez. A képernyőképek címkék szerinti kereséséhez nyissa meg a **Galéria** alkalmazást, és érintse meg a Keresés ikont (). Hozzáférhet a címkék listájához, és megkeresheti a kívánt képernyőképet.







-  : a képernyőkép megosztása másokkal.
-  : kijelölhet egy területet és különböző műveleteket, például megosztást vagy mentést végezhet rajta. Érintse meg vagy rajzoljon egy kört a kijelölni kívánt tartalom köré. Majd válassza ki a kijelölt területtel használni kívánt opciót.



Ha az opciók nem láthatók a rögzített képernyőn, nyissa meg a **Beállítások** menüt, érintse meg a **Speciális funkciók** → **Képernyőfotók és képernyőfelvételek** elemet, majd a bekapcsolásához érintse meg a **Eszköztár megjel. rögzítés után** kapcsolót.

Képernyőrögzítés

Rögzítse a képernyőt a készülék használata közben.

- 1 Nyissa meg a gyorsbeállítások panelt, majd érintse meg a Kibővítés ikont () , majd a **K.ernyőrögzítő** ikont ().
- 2 Szabja testre a beállításokat, és érintse meg a **Rögzítés indítása** elemet.
Visszaszámlálás után elkezdődik a rögzítés.
 - A képernyőre íráshoz vagy rajzoláshoz érintse meg a Rajzolás ikont ().
 - Ha meg szeretné jeleníteni az S Pen mutatóját a képernyőn, érintse meg a Mutató ikont (). Ezt a funkciót csak akkor használhatja, ha az S Pen ki van húzva a készülékből. (Galaxy S26 Ultra)
 - Ha rögzíteni szeretné a képernyőt, átfedve egy Önről készült videóval, érintse meg a Szelfivideó ikont ().
- 3 Ha befejezte a videó rögzítését, érintse meg a Leállítás ikont ().
A videókat a **Galéria** alkalmazásban ellenőrizheti.





A képernyőrögzítés beállításainak megváltoztatásához nyissa meg a **Beállítások** menüt, és érintse meg a **Speciális funkciók** → **Képernyőfotók és képernyőfelvételek** elemet.

Szövegbevitel

Billentyűzetkiosztás

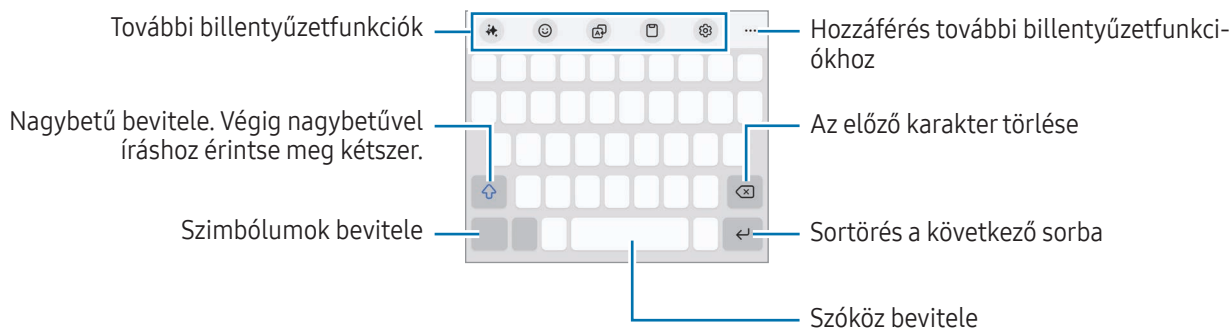
Szöveg bevitelkor a billentyűzet automatikusan megjelenik.



 Bizonyos nyelveken a szövegbevitel nem támogatott. Ilyenkor szöveg beírásához módosítania kell a beviteli nyelvet valamelyik támogatott nyelvre.

Beviteli nyelv módosítása

Érintse meg a Beállítások ikon (⚙️) → **Nyelvek és típusok** → **Beviteli nyelvek kezelése** lehetőséget, és válassza ki a használni kívánt nyelveket. Amennyiben kettő vagy annál több nyelvet választ, lehetőség van a beviteli nyelvek között váltani a Nyelv váltása ikon (🔄) megérintésével.



A billentyűzet típusának módosításához érintse meg a Beállítások ikon (⚙️) → **Nyelvek és típusok** lehetőséget, válasszon nyelvet, majd válassza ki a kívánt billentyűzettípust.

 Egy **3 x 4** kiosztású billentyűzet esetén a gombokon három vagy négy karakter található. Adott karakter beviteléhez érintse meg ismételten a megfelelő gombot, amíg a kívánt karakter meg nem jelenik.

A beviteli mód gomb használata

A szövegbeviteli módszert a navigációs sávon található beviteli mód gomb megérintésével változtathatja meg.

A navigációs sáv beviteli mód gombjának megváltoztatásához érintse meg és tartsa lenyomva a beviteli mód gombot, majd válassza ki a kívánt opciót.

-  : szöveg bevitele hanggal.
-  : billentyűzet módosítása.

 Ha a beviteli mód gomb nem jelenik meg a navigációs sávon, nyissa meg a **Beállítások** menüt, érintse meg az **Általános kezelés** → **Billentyűzet** elemet, majd a megnyitásához érintse meg a **A beviteli mód gombjának megjelenítése a navigációs sávon** kapcsolót.

További billentyűzetfunkciók

- ✨ : módosíthatja az írási stílust, helyesírási és nyelvtani javaslatokat kaphat, automatikusan generálhat szöveget az Ön által leírt témáról, és még sok minden mást.
- 😊 : avatárok, matricák, stb. bevitele. Megadhat saját avatármatricákat is, amelyek úgy néznek ki, mint Ön. További információkért nézze meg a [Galaxy Avatar matricák használata](#) részt.
- 🗨️ : szöveget fordíthat le, és megadhatja.
- 📄 : elem hozzáadása vágólapról.
- ⚙️ : billentyűzet beállításainak módosítása.

Érintse meg az Eszköztár kibontása ikont (●●●), ha több billentyűzetfunkciót szeretne használni.

- 📄 : átkapcsolás kézírásos módba.
- 📄 : átváltás az egykezes működtetési módra.
- 📄 : billentyűzet mód módosítása.
- + : a billentyűzetfunkciók listájának szerkesztése.



 Elképzelhető, hogy szolgáltatótól vagy modelltől függően egyes funkciók nem érhetők el.

Másolás és beillesztés

- 1 Hosszan érintse meg a szöveget.
- 2 Húzza a bal oldali szövegkiválasztó ikont (👉) vagy a jobb oldali szövegkiválasztó ikont (👈) a kívánt szöveg kiválasztásához, vagy érintse meg az **Összes kijelölése** elemet az összes szöveg kiválasztásához.
- 3 Érintse meg a **Másol** vagy **Kivágás** lehetőséget.
A kijelölt szöveg a vágólapra lesz másolva.
- 4 Érintse meg hosszán a helyet, ahová a szöveget be szeretné illeszteni, majd érintse meg a **Beillesztés** lehetőséget.

Szöveg kivonatolása

Egyes alkalmazások, például a **Galéria** vagy a **Kamera** használata közben szöveget vonathat ki a képekből, és opciókat használhat, például a másolást és a megosztást. A következő műveletek egy példát mutatnak a szöveg kivonatolására a **Galéria** alkalmazásban.

- 1 Miközben egy képet néz a **Galéria** alkalmazásban, érintse meg a Szöveg kivonatolása ikont ()
A Szöveg kivonatolása ikon () csak akkor jelenik meg, ha van kivonatolni kívánt szöveg.
- 2 Válasszon ki egy területet a szöveg kivonatolásához.
- 3 Válassza ki a kívánt opciót.

Alkalmazások és funkciók

Alkalmazások telepítése és eltávolítása

Galaxy Store

Vásárolhat és letölthet alkalmazásokat. Letölthet Samsung Galaxy készülékekhez specializált alkalmazásokat. Nyissa meg az **Store** alkalmazást. Böngéssze az alkalmazásokat kategóriák szerint, vagy érintse meg a Keresés ikont (Q) a kulcsszó alapján történő kereséshez.



- Előfordulhat, hogy ez az alkalmazás nem érhető el szolgáltatótól vagy modelltől függően.
- Az automatikus frissítési beállítások módosításához érintse meg a **Menü** → a Beállítások ikont (⚙️) → **Alkalmazások auto. frissítése** lehetőséget, majd válasszon egy opciót.

Play Áruház

Vásárolhat és letölthet alkalmazásokat.

Nyissa meg a **Play Áruház** alkalmazást. Böngéssze az alkalmazásokat kategóriák szerint, vagy keressen alkalmazásokat kulcsszó alapján.



- Az automatikus frissítési beállítások módosításához érintse meg az Ön felhasználói fiókja ikont, érintse meg a **Beállítások** → **Hálózati beállítások** → **Automatikus frissítés** lehetőséget, majd válasszon egy beállítást.

Alkalmazások kezelése

Alkalmazások eltávolítása vagy tiltása

Érintsen meg hosszan egy alkalmazást, és válasszon egy opciót.

- **Eltávolít:** letöltött alkalmazások eltávolítása.
- **Kikapcsol:** a kiválasztott alapértelmezett, a készülékről el nem távolítható alkalmazások letiltása.



- Bizonyos alkalmazások nem biztos, hogy támogatják ezt a funkciót.

Alkalmazások engedélyezése

Nyissa meg a **Beállítások** menüt, érintse meg az **Alkalmazások** → a Rendezés ikont (↓≡) → **Kikapcsolva** → **OK** elemet, válasszon alkalmazást, majd érintse meg az **Bekapcsolás** elemet.

Alkalmazások jogosultságainak beállítása

Egyes alkalmazások számára ahhoz, hogy megfelelően működjenek, engedélyt kell adni információk elérésére vagy használatára a készüléken.

Ha hozzá szeretne férni az alkalmazás engedélybeállításaihoz, nyissa meg a **Beállítások** menüt, majd érintse meg az **Alkalmazások** lehetőséget. Válasszon ki egy alkalmazást, és érintse meg az **Engedélyek** lehetőséget. Ellenőrizheti az alkalmazás engedélyeinek listáját, és módosíthatja az engedélyeit.

Az alkalmazások engedélybeállításainak ellenőrzéséhez vagy módosításához nyissa meg a **Beállítások** menüt, és érintse meg az **Alkalmazások** → a További opciók ikont (⋮) → **Engedélykezelő** elemet. Válasszon egy elemet, és válasszon egy alkalmazást.



Ha nem adja meg a jogosultságokat az alkalmazások számára, előfordulhat, hogy az alkalmazások alapfunkciói nem működnek megfelelően.

Galaxy AI

Bevezető

A fejlett intelligencia-funkciók használatával segítheti a készülék használatát.



- Elképzelhető, hogy a régiótól, szolgáltatótól vagy modelltől függően egyes funkciók nem érhetők el.
- Ha azt szeretné, hogy személyes adatai védelmének megerősítése érdekében az adatok csak a készüléken belül legyenek feldolgozva, nyissa meg a **Beállítások**, érintse meg a **Galaxy AI** elemet, majd kapcsolja be a **Adatok feldolg. csak az eszk.** kapcsolót. Egyes funkciók online feldolgozást igényelnek a jobb eredmények és adatfeldolgozás érdekében.

A kommunikáció javítása

Telefonhívások lefordítása valós időben (Hívássegéd)

Valós idejű fordítást kaphat a kiválasztott nyelvre a hanghívások során.

A funkció használatához nyissa meg a **Telefon** alkalmazást, érintse meg a További opciók ikont (☰) → **Beállítások** → **Élő fordítás** elemet, majd kapcsolja be a kapcsolót a bekapcsoláshoz, és válassza ki a használandó nyelveket.

Ha hanghívást kezdeményez vagy fogad, érintse meg a Segéd ikont (☰) vagy a **Hívássegéd** → **Élő fordítás** elemet. A fordítás leállításához érintse meg a Fordítás leállítása ikont (☒).

További beállítások módosításához nyissa meg a **Telefon** alkalmazást, majd érintse meg a További opciók ikont (☰) → **Beállítások** → **Élő fordítás** elemet.

Üzenetek lefordítása az üzenetküldő alkalmazásokban (Írásasszisztens)

Lefordíthatja a szöveges üzeneteket az üzenetküldő alkalmazásokban.

- 1 Üzenet ellenőrzése vagy megírása közben érintse meg a Segéd ikont (☰) a Samsung billentyűzeten, majd a **Csevegés fordítása** lehetőséget.
- 2 Válassza ki a nyelveket a képernyő tetején található fordítópanelen.
A fordítások minden üzenet alatt megjelennek.

Íróeszközök használata (Írásasszisztens)

Módosíthatja az írási stílust, helyesírási és nyelvtani javaslatokat kaphat, automatikusan generálhat szöveget az Ön által leírt témáról, és még sok minden mást.

Üzenet írása közben érintse meg a Segéd ikont (☰) gombot a Samsung billentyűzeten, és válassza ki a kívánt opciót.

- **Helyesírás és nyelvtan:** kapjon helyesírási és nyelvtani javaslatokat.
- **Írási stílus:** változtassa meg az írásstílust.
- **Összefoglalás:** a szöveg összegzése.
- **Felsorolásjelző:** rendezze a tartalmat alcímekbe, és adjon hozzá pontokat.
- **Táblázat:** a szöveg rendezése táblázatba.
- **Szerző:** amikor megadja a témát, amelyről a készülék írni szeretne, a készülék az Ön által kiválasztott stílusban fog mondatokat írni.



Beszélgetések fordítása (Tolmács)

Élő fordítást kap a beszélgetésekről, és azt beszéddé vagy szöveggé alakíthatja.

- 1 Húzza az oldalsó panel fülét a képernyő közepe felé, és érintse meg a **Tolmács** elemet.
- 2 Válassza ki a saját és a másik fél nyelvét.
Ha a kívánt nyelv nem szerepel a listán, érintse meg a **Nyelvek hozzáadása** lehetőséget, és töltsse le a nyelvi csomagot.
- 3 Érintse meg a Mikrofon ikont () , és kezdjen beszélgetni.

A hangtolmács használata (Tolmács)

Előadások, megbeszélések és egyéb események élő fordítása.

- 1 Húzza az oldalsó panel fülét a képernyő közepe felé, és érintse meg a **Tolmács** elemet.
- 2 Érintse meg a Navigációs fiók ikon () → **Rögzítő mód** elemet.
- 3 Válassza ki a nyelveket a képernyő tetején található fordítópanelen.
- 4 Érintse meg a Mikrofon ikont () , és kezdjen fordítani.

A produktívás szabadon engedése

A Jegyzetsegéd funkciók használata (Samsung Notes)

A jegyzetek automatikus formázása vagy összefoglalása, a helyesírási hibák javítása vagy a jegyzetek lefordítása. A Kreatív stúdió funkcióval új rajzokat is létrehozhat a rajzából.

Nyissa meg a **Notes** alkalmazást, hozzon létre egy jegyzetet, érintse meg a Segéd ikont () az eszköztáron, majd válassza ki a kívánt opciót.

A hangfelvételei átalakítása szöveggé (Samsung Notes)

A **Samsung Notes** alkalmazásban a jegyzetekbe beillesztett hangfelvételeket szöveggé alakíthatja.

Nyissa meg a **Notes** alkalmazást, válassza ki a hangfelvételt tartalmazó jegyzetet, érintse meg a Segéd ikont () az eszközsávon, majd érintse meg az **Átírás** elemet.

Hangfelvételek összefoglalása és fordítása (Hangrögzítő)

Alakítsa át a hangfelvételeket képernyőn megjelenő szöveggé, és ellenőrizze az összefoglalókat. A konvertált szöveget más nyelvekre is lefordíthatja.

- 1 Nyissa meg a **Hangrögzítő** alkalmazást.
- 2 Válasszon egy hangfelvételt.
- 3 Érintse meg a Segéd ikont (🔑) → **Átírás** elemet.
 - A kulcsszavak és az összefoglaló ellenőrzéséhez érintse meg a Segéd ikont (🔑) → **Összefoglalás** elemet.
 - A konvertált szöveg lefordításához érintse meg a Segéd ikont (🔑) → **Fordítás** elemet, válasszon ki egy nyelvet, majd érintse meg a **Fordítás** elemet.
 - Az átalakított szöveg szerkesztéséhez érintse meg a További opciók ikont (⋮) → **Átirat szövegének szerkesztése** opciót.

Hívásfelvételek összefoglalása és szöveggé alakítása (Átírósegéd)

Felvehet egy hívást, és a felvett hívást szöveges átirattá alakíthatja és összefoglalhatja.

- 1 Nyissa meg a **Telefon** alkalmazást, érintse meg a További opciók ikont (⋮) → **Beállítások** → **Hívások rögzítése** → **Átírósegéd** részt, és érintse meg a **A rögzített hívások és a Közvetlen hangposta auto. átírása** kapcsolót a bekapcsoláshoz.
- 2 Érintse meg az **Átírás nyelve** lehetőséget, és válassza ki a használni kívánt nyelvet.
- 3 A hanghívás során érintse meg a **Több** → **Felvétel** elemet a beszélgetés felvételéhez.
- 4 Nyissa meg a **Telefon** alkalmazást, érintse meg a **Legutóbbi** elemet, és válassza ki a felvett hívás átirattal. A Hívásrögzítés ikon (📞) megjelenik a felvételekkel rendelkező hívások mellett.
- 5 Érintse meg a konvertált átiratokat.
Az átiratok összefoglalásához érintse meg az **Összefoglalás** elemet.

Weboldalak fordítása vagy összegzése (Keresősegéd)

A weboldalak szövegének egyszerű összefoglalása a teljes fordítással együtt. Beállíthatja a készüléket úgy is, hogy hangosan olvassa fel a weboldal kiemelését.

Nyissa meg az **Internet** alkalmazást, érintse meg a Segéd ikont (🔑), majd válassza ki a kívánt opciót.

Szöveg fordítása a fényképező használatával (Kamera)

Lefordíthatja a szöveget a fényképező használatával.

- 1 Nyissa meg a **Kamera** alkalmazást, és érintse meg a **FÉNYKÉP** opciót a felvétei módok listáján.
- 2 Irányítsa a kamerát a tárgy felé, és érintse meg a Dokumentumok és szöveg beolvasása ikont (📄).
A Dokumentumok és szöveg beolvasása ikon (📄) csak dokumentum vagy szöveg észlelése esetén jelenik meg.
- 3 Érintse meg a Testreszabás ikont (⚙️).
A szöveg le lesz fordítva a készülék aktuális nyelvére.

Bekarikázással keresés

Információk keresése a kép vagy szöveg kívánt részével kapcsolatban a képernyőn.

Érintse meg és tartsa lenyomva a Kezdőlap gombot (🏠), majd érintse meg vagy rajzoljon kört egy kép vagy szöveg köré.

Epikus képek és videók készítése

Emberek vagy tárgyak eltávolítása egy képből (Galéria)

Szerkesztheti a képeket az emberek vagy objektumok eltávolításával, majd új hátteret hozhat létre a hiányzó részek pótlására.

- 1 Nyissa meg a **Galéria** alkalmazást, és válasszon képet.
- 2 Érintse meg a Segéd ikont (🔧) → **AI-törlőeszk.** elemet.
- 3 Érintsen meg vagy rajzoljon körbe bármit, amit eltávolítana.
- 4 Érintse meg a **Törlés** elemet.
- 5 A kép mentéséhez érintse meg a **Másolat mentése** lehetőséget.
Ha további Fényképezési asszisztens funkciókat szeretne használni, érintse meg a **Szerk. folyt.** gombot.



Emberek vagy tárgyak áthelyezése egy képen (Galéria)

Képek szerkesztése az emberek vagy tárgyak mozgatásával vagy méretének megváltoztatásával, majd új háttér létrehozása a hiányzó részek kitöltésére.

- 1 Nyissa meg a **Galéria** alkalmazást, és válasszon képet.
- 2 Érintse meg a Segéd ikont (🔧) → **Áthelyezés** elemet.
- 3 Érintsen meg vagy rajzoljon körbe bármit, amit át szeretne helyezni.
Ha a dőlést szeretné beállítani, húzza a dőlésbeállító sávot.
- 4 Érintse meg hosszan a kiválasztott területet, és húzza oda, ahova szeretné.
- 5 Érintse meg a **Előállítás** elemet.
- 6 A kép mentéséhez érintse meg a **Másolat mentése** lehetőséget.
Ha további Fényképezési asszisztens funkciókat szeretne használni, érintse meg a **Szerk. folyt.** gombot.

Objektumok hozzáadása egy képhez (Galéria)

Képekhez objektumokat adhat hozzá úgy, hogy megrajzolja vagy leírja, mit szeretne. Más képekből is hozzáadhat objektumokat, ha azokat kivonja a képekből.

- 1 Nyissa meg a **Galéria** alkalmazást, és válasszon képet.
- 2 Érintse meg a Segéd ikont (🔧) → **Létrehozás** elemet.
- 3 Válassza ki a kívánt opciót.
 - **Írja le, min változtatna:** írja le szövegben, mit szeretne megváltoztatni. Az objektum hozzáadásához kiválaszthatja a helyet úgy is, hogy a képernyőre rajzol, mielőtt szövegben leírná az objektumot.
 - : válassza ki azt a képet, amelyből objektumokat szeretne kivonni. Ha a kivont objektumok mellett további objektumokat is hozzá szeretne adni, érintse meg a **Írja le, hogy egyesítsük a képeket** elemet, és írja le, mit szeretne hozzáadni.
 - : rajzoljon a képernyőre.
- 4 Érintse meg a **Előállítás** elemet.
- 5 A kép mentéséhez érintse meg a **Másolat mentése** lehetőséget.
Ha további Fényképezési asszisztens funkciókat szeretne használni, érintse meg a **Szerk. folyt.** gombot.

A kép stílusának megváltoztatása (Galéria)

Megváltoztathatja a kép stílusát.

- 1 Nyissa meg a **Galéria** alkalmazást, és válasszon képet.
- 2 Érintse meg a Segéd ikont (🔧) → **Stílus** elemet.
Ha emberek vagy háziállatok (macskák és kutyák) képét választja ki, érintse meg a Segéd ikont (🔧) → **Stílus** → **Fénykép** vagy **Portré** elemet.
 - **Fénykép**: változtassa meg a kép általános stílusát.
 - **Portré**: válasszon ki egy személyt vagy háziállatot a képről, és módosítsa a stílust.
- 3 Válassza ki a kívánt stílust, és érintse meg a **Előállítás** elemet.
- 4 A kép mentéséhez érintse meg a **Másolat mentése** lehetőséget.
Ha további Fényképezési asszisztens funkciókat szeretne használni, érintse meg a **Szerk. folyt.** gombot.

Sztereoszkópikus képek készítése (Galéria)

A sztereoszkópikus effektust alkalmazhatja a képekre.

- 1 Nyissa meg a **Galéria** alkalmazást, és válasszon képet.
- 2 Simítson felfelé a képernyőn, és érintse meg az **Élő effekt** lehetőséget.
- 3 Érintse meg az Alkalmazás (✓) gombot az effekt alkalmazásához.

Az Azonnali lassított felvétel funkció használata (Galéria)

A videó egy kiválasztott részét lassítva lejátszhatja, és az adott rész megérintésével és nyomva tartásával további részleteket ellenőrizhet.





- 1 Nyissa meg a **Galéria** alkalmazást, és válassza ki a lejátszani kívánt videót.
- 2 A videó lejátszásakor hosszan érintse meg a képernyőt.



Ez a funkció nem minden fájlhoz érhető el.

A Kreatív stúdió funkció használata

Új képeket hozhat létre a rajzából, szöveges leírásokból vagy egy kiválasztott képből. A Dizájn stúdió segítségével matricákat, meghívókat és egyéb elemeket is készíthet.

- 1 Húzza az oldalsó panel fülét a képernyő közepe felé, és érintse meg a **Kreatív stúdió** elemet.
Másik lehetőségként érintse meg a **Kreatív stúdió** gombot az Érintés nélküli parancsok paneljén. (Galaxy S26 Ultra)
- 2 Érintse meg a Létrehozás ikont ()
A **Tervezőstúdió** kiválasztott elemekkel művészi alkotásokat is készíthet.
- 3 Válassza ki a kívánt opciót.
 -  : rajzoljon a képernyőre.
 -  : válassza ki a kívánt képet.
 -  : válassza ki a kívánt stílust.
 - **Írja körül, mit szeretne létrehozni:** írja le szöveggel, amit létre szeretne hozni.
- 4 Érintse meg a **Létrehozás** elemet.
- 5 A kép mentéséhez érintse meg a Mentés ikont () → **Mentés a Galériába** elemet.
 - A kép matricaként történő mentéséhez érintse meg a **Mentés matricaként** ikont. A matricákat a Samsung billentyűzetén használhatja.
 - A kép háttérképként történő beállításához érintse meg a **Beállítás háttérképként** elemet.

Az AI kiválasztás funkció használata

Válasszon ki egy területet a képernyőn, és használja a különböző intelligens funkciókat.

- 1 Érintse meg hosszan az Oldalsó panel fülét az **AI kijelölés** elindításához.
Másik lehetőségként érintse meg az **AI kijelölés** gombot az Érintés nélküli parancsok paneljén. (Galaxy S26 Ultra)
- 2 Érintse meg vagy rajzoljon egy kört a kijelölni kívánt tartalom köré.
- 3 A kijelölt területtel használni kívánt opció kiválasztása.

Hangok szerkesztése egy videóban (Hangsáv szerkesztés)

A hangok, a szél és más hangok hangerejének beállításával kiküszöbölheti a zavaró zajokat a videókból.

- 1 Nyissa meg a **Galéria** alkalmazást, és válassza ki a szerkeszteni kívánt videót.
- 2 Érintse meg a Szerkesztés ikont (✎) → a Hangtörlő ikont (🔊) → **Hangsáv szerkesztés** elemet.
- 3 Válasszon ki egy hangtípust, és érintse meg a **Némítás** gombot a hang elnémításához, vagy húzza a beállítási sávot a hangerő beállításához.
- 4 A videó mentéséhez érintse meg a **Módosítások alk.** → **Másolat mentése** lehetőséget.

Saját háttérképek létrehozása

Háttérképeket hozhat létre kategóriák és kulcsszavak kiválasztásával, vagy automatikusan megváltoztathatja a zárolt képernyő háttérképét az idő és az időjárás alapján. A Kreatív stúdió funkcióval háttérképeket is létrehozhat.

- 1 Nyissa meg a **Beállítások** elemet, és érintse meg a **Háttérkép és stílus** opciót.
- 2 Érintse meg a **Háttérképek cseréje** → **Alkotás AI segítségével** elemet, és válassza ki a kívánt opciót.
 - **Generatív:** új háttérképek generálása az Ön által kiválasztott kategóriák és kulcsszavak alapján.
 - **Kreatív stúdió:** készítsen új háttérképeket rajzok, szöveges leírások vagy egy Ön által kiválasztott kép alapján.
 - **Időjárás:** a zárolt képernyő háttérképének automatikus módosítása az időjárás és az idő alapján.

Új profilkártya létrehozása (Névjegyzék)

Profilkártyáját új portrék készítésével módosíthatja.

- 1 Nyissa meg a **Névjegyzék** alkalmazást, és érintse meg a profilját.
- 2 Érintse meg a profilkártyát, majd érintse meg a **Szerkeszt** → **Kép** lehetőséget.
- 3 Válassza ki a kívánt portréképet, és érintse meg a **Stílus** → **Fénykép** vagy **Portré** elemet.
- 4 Válassza ki a kívánt stílust, és érintse meg a **Előállítás** elemet.
- 5 Érintse meg az **Alkalmaz** → **Kész** elemet.

Személyre szabott betekintés

Now brief

Az Ön érdeklődési körén alapuló, AI által generált tájékoztatót kaphat.

Húzza az oldalsó panel fülét a képernyő közepe felé, és érintse meg az **Now brief** elemet.

A Now brief beállítások testreszabásához érintse meg a Beállítások ikont (⚙️).

Now nudge

Az AI hasznos információkat és funkciókat kínál a képernyőn megjelenő tartalom alapján. Például javasolhatja az üzenetben említett helyszín ellenőrzését.

Nyissa meg a **Beállítások** menüt, érintse meg a **Galaxy AI** → **Now nudge** elemet, majd a bekapcsolásához érintse meg a kapcsolót.

Értesítések kiemelési

Beállíthatja a készüléket úgy, hogy a fontos értesítéseket más értesítések felett jelenítsen meg, így biztosan nem marad le róluk. Beállíthatja úgy is, hogy a beszélgetésekből származó értesítések rövid összefoglalóját jelenítsen meg.

Nyissa meg a **Beállítások** elemet, érintse meg a **Galaxy AI** → **Értesítések kiemelési** lehetőséget, válassza ki a kívánt opciót, majd érintse meg a kapcsolót a bekapcsoláshoz.

S Pen (Galaxy S26 Ultra)

Az S Pen használata

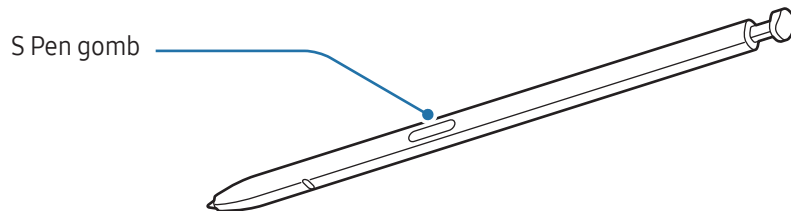

- ⚠ • Ne fejtessen ki nagy nyomást az S Pennel és ne hajlítsa meg. Az S Pen megsérülhet vagy a hegy deformálódhat.
- Ne nyomja erősen a képernyőhöz az S Pent. A toll hegye deformálódhat.
- 📏 • Ha mágnes van a készülék közelében, előfordulhat, hogy az S Pen bizonyos műveletei, például a képernyő megérintése nem működnek.
- Ha S Pent éles szögben mozgatja a képernyőn, előfordulhat, hogy a készülék nem érzékeli.
- Ha víz kerül az S Pen tartójába, használat előtt távolítsa el onnan a vizet.
- Amennyiben az S Pen nem működik megfelelően, vigye el egy Samsung szervizközpontba vagy egy hivatalos márkaszervizbe.

Az S Pen kihúzása

Nyomja meg az S Pen végét a kivételhez. Ezután húzza ki az S Pent a készülékből. Ha nem használja az S-Pent, tegye vissza a készülékbe és nyomja be amíg a helyére nem kattann.

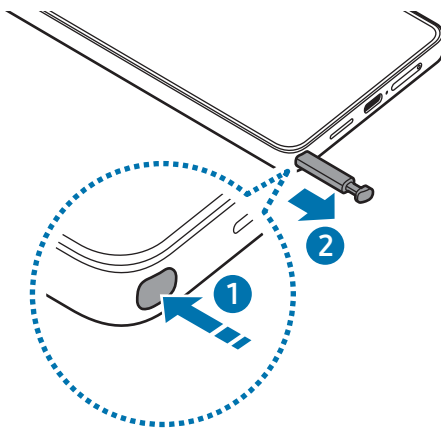

Ha egy műveletsort végezne el az S Pen kihúzásakor, nyissa meg a **Beállítások** elemet, érintse meg a **Speciális funkciók** → **S Pen** → **Az S Pen eltávolításakor** elemet majd válasszon egy opciót.

Több S Pen engedélyezése

Nyissa meg a **Beállítások** menüt, és érintse meg a **Speciális funkciók** → **S Pen** → **További S Pen-beállítások** elemet. Érintse meg a **Több S Pen engedélyezése** kapcsolót a bekapcsolásához.

Gyors funkciók

(Az S Pen funkciók és alkalmazások közvetlen indítása)

A Gyors funkciók menüben állíthatók meg az S Pen funkciói, ami hozzáférést nyújt a gyakran használt alkalmazásokhoz.

Érintse meg az Érintés nélküli parancsok ikonját (🖋️) az S Pen-nel, hogy megnyissa az Érintés nélküli parancsok paneljét, és válassza ki a kívánt funkciót vagy alkalmazást.

Az Érintés nélküli parancsok ikonjának (🖋️) áthelyezéséhez húzza az Érintés nélküli parancsok ikonját (🖋️) egy másik helyre. Az ikon eltávolításához húzza a képernyő alján látható Érintés nélküli parancsok ikonját (🖋️) az **Eltávolít** lehetőségre.



Ha az Érintés nélküli parancsok ikonja nem jelenik meg a képernyőn, nyissa meg a **Beállítások** menüt, érintse meg a **Speciális funkciók** → **S Pen** → **Gyors funkciók**, majd a bekapcsolásához érintse meg az **Gyors funkció ikonjának mutatása** kapcsolót. Ha bekapcsolja az **Gyors funkciók az S Pen gombjával** kapcsolót, megnyithatja az Érintés nélküli parancsok paneljét, ha az S Pen-t a képernyő fölé viszi, és megnyomja az S Pen gombot.

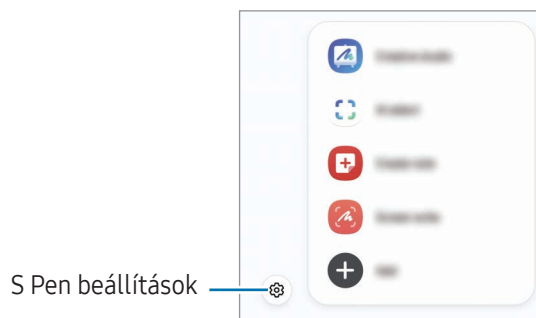

- **Kreatív stúdió:** készítsen új műalkotást rajzból, szöveges leírásból vagy egy általa kiválasztott képből. További információkért nézze meg a [A Kreatív stúdió funkció használata](#) részt.
- **AI kijelölés:** kijelölhet egy területet és különböző műveleteket, például megosztást vagy mentést végezhet rajta. További információkért nézze meg a [AI kijelölés](#) részt.
- **Feljegyzés létrehozása:** jegyzeteket készíthet egy felugró ablakban. Ezt a funkciót úgy is elindíthatja, hogy duplán megérinti a képernyőt, miközben hosszan lenyomva tartja az S Pen gombját. További információkért nézze meg a [Samsung Notes](#) részt.
- **Képernyőírás:** képernyőképek készítése, majd írás vagy rajzolás az elkészült képekre, vagy egy részük kivágása. Vagy rögzítheti az aktuális tartalmat és a rejtett tartalmat hosszúka oldalán, például weboldalon. További információkért nézze meg a [Képernyőírás](#) részt.
- **Összes felj. megjelen.:** hozzáférés az összes feljegyzéshez a **Samsung Notes** alkalmazásban.
- **Fordítás:** szó lefordításához vigye fölé az S Pent. További információkért nézze meg a [Fordítás](#) részt.
- **Nagyítás:** vigye az S Pent a képernyő kinagyítani kívánt területe fölé.
- **PENUP:** megoszthatja saját grafikáit, ellenőrizheti másokéit, és hasznos tippeket kaphat a rajzoláshoz.
- **Írás a naptárba:** nyissa meg a **Naptár** alkalmazást, és írjon vagy rajzoljon a képernyőre. További információkért nézze meg a [Írás a naptárba](#) részt.
- **Hozzáad:** gyakran használt alkalmazásokra mutató parancsikonok hozzáadása az Érintés nélküli parancsok paneljéhez.

AI kijelölés

Kijelölhet egy területet és különböző műveleteket, például megosztást vagy mentést végezhet rajta.

- 1 Amikor rögzíteni kívánt tartalmat lát, például egy weboldalon, nyissa meg az Érintés nélküli parancsok paneljét, és érintse meg az **AI kijelölés** lehetőséget.
- 2 Érintse meg vagy rajzoljon egy kört a kijelölni kívánt tartalom köré.
- 3 A kijelölt területtel használni kívánt opció kiválasztása.

Képernyőírás

Képernyőképeket készíthet, és írhat vagy rajzolhat az elkészült képekre, illetve kivághatja egy részüket.

- 1 Amikor rögzíteni kívánt tartalmat lát, nyissa meg az Érintés nélküli parancsok paneljét, és érintse meg a **Képernyőírás** lehetőséget.
Az aktuális képernyő automatikusan rögzítésre kerül, és megjelenik a szerkesztési eszköztár.
- 2 Írjon jegyzetet a képernyőképre.
- 3 Ossa meg vagy mentse el a képernyőképet.
A rögzített képernyőképeket a **Galéria** alkalmazásban ellenőrizheti.



Bizonyos alkalmazások használata közben nem lehet képernyőképet készíteni.

Fordítás

Tartsa az S Pent a lefordítani kívánt szöveg fölé. A szövegben található mértékegységek szintén konvertálásra kerülnek.

- 1 Amikor fordítani kívánt szöveget lát, nyissa meg az Érintés nélküli parancsok paneljét, és érintse meg a **Fordítás** lehetőséget.
- 2 Válassza ki a nyelveket a képernyő tetején található fordítópanelen.
A szöveget szavak és mondatok között a mondat ikon (☰) vagy a szó ikon (Ⓘ) megérintésével változtathatja meg.

- 3 Tartsa az S Pent a lefordítani kívánt szöveg vagy a konvertálni kívánt egység fölé. Megjelenik a lefordított szöveg. Az eredeti szöveg kiejtésének meghallgatásához érintse meg a Lejátszás ikont (▶). A kiválasztott nyelvtől függően előfordulhat hogy a Lejátszás ikon (▶) nem jelenik meg.

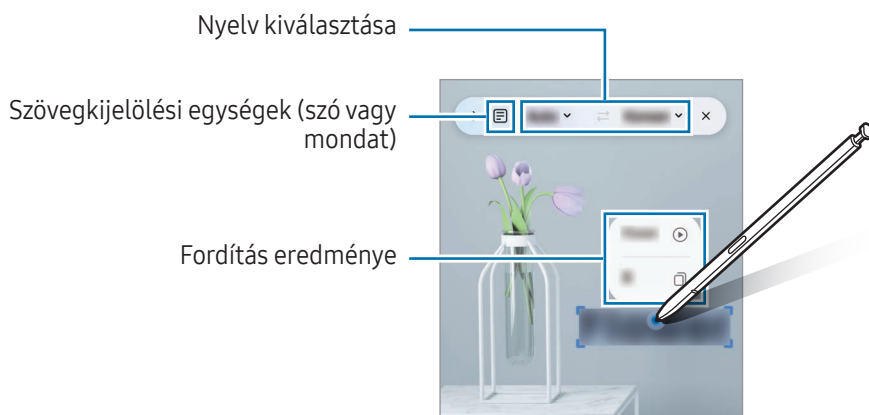

- A funkció bizonyos nyelveket nem támogat.
- Ez a funkció csak akkor elérhető, ha érzékelhető szöveg van a képernyőn.

Írás a naptárba

Kitöltheti a naptári terveit a naptárképernyőre írva vagy rajzolva.

Nyissa meg az Érintés nélküli parancsok paneljét, és érintse meg az **Írás a naptárba** elemet, majd töltsse ki a naptárat a terveivel. Ha befejezte, érintse meg a **Mentés** elemet.

S Pen-szövegbevitel

Beállíthatja úgy a készüléket, hogy mindent, amit ír, az S Pen-nel szöveggé konvertálhat.

- 1 Nyissa meg a **Beállítások** menüt, érintse meg a **Speciális funkciók** → **S Pen** → **S Pen-szövegbevitel** lehetőséget, majd a bekapcsolásához érintse meg a kapcsolót.



Annak megismeréséhez, hogyan tud szöveget szerkeszteni az S Pennel, érintse meg a **Szerkesztés módja** lehetőséget.

- 2 Írjon a szövegbeviteli mezőkbe, úgy mint például a keresőmező vagy a címsor, az S Pen-t használva. A kézírást szöveggé konvertálja.

Rámutatás

A tartalom előnézetéhez vagy az információkhoz történő hozzáféréshez felugró ablakban mutasson az S Pannel a kívánt elemre.

Egyes alkalmazásokban Műveletgombok jelennek meg az előnézeti ablakban.

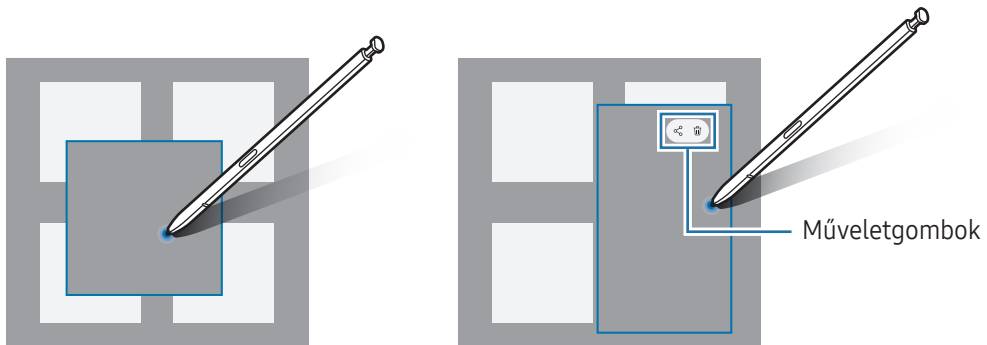

Ha a funkció nincs bekapcsolva, nyissa meg a **Beállítások** menüt, érintse meg a **Speciális funkciók** → **S Pen** lehetőséget, majd a bekapcsolásához érintse meg a **Rámutatás** kapcsolót.

Penes kiválasztás

(elemek gyors kiválasztása az S Pannel)

Több elem vagy szöveg kiválasztásához az S Pen gombot lenyomva húzza az S Pent a szövegek vagy elemek listája fölé. Emellett másik alkalmazásba másolhatja és illesztheti a kiválasztott elemeket vagy szöveget, vagy megoszthatja azokat másokkal.

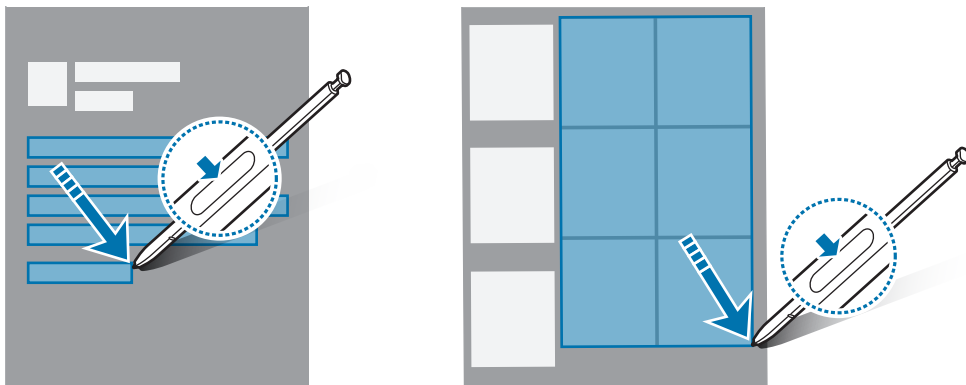



Kikap. képernyőre írt jegyzetek

Létrehozhat jegyzeteket a képernyőre írva anélkül, hogy bekapcsolná.

A képernyő kikapcsolt állapotában válassza le az S Pent, vagy érintse meg kétszer a képernyőt az S Pen gomb hosszú nyomvatartása mellett.

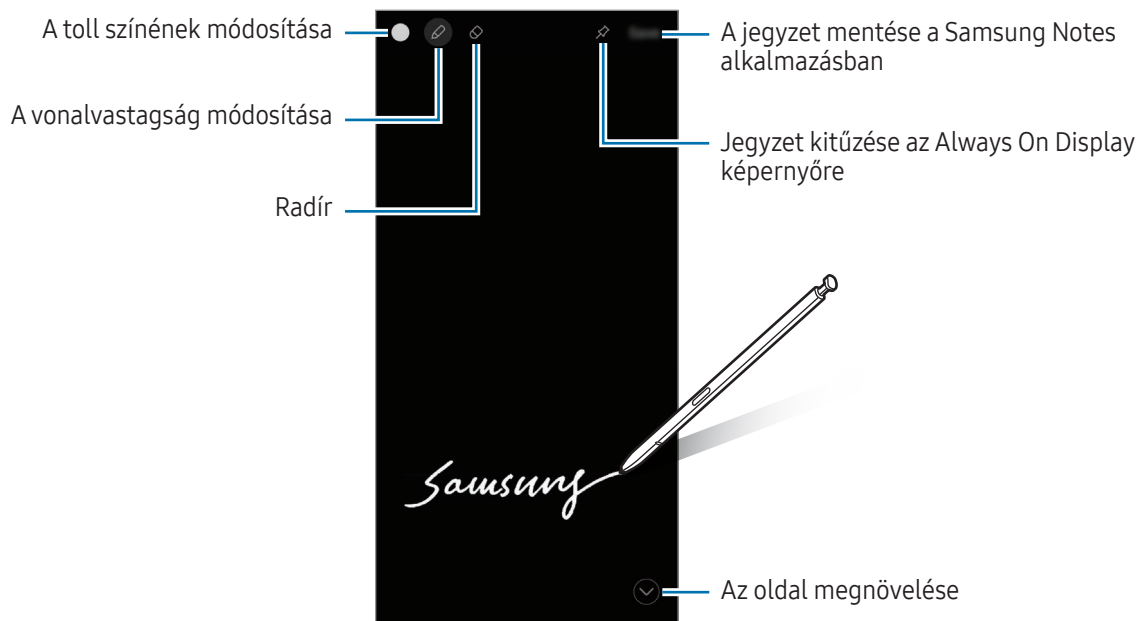
Amikor egy jegyzet írása után megérinti a **Mentés** elemet vagy visszahelyezi az S Pent a tartóba, a jegyzet a **Samsung Notes** alkalmazásba kerül elmentésre.







 Ha a funkció nincs bekapcsolva, nyissa meg a **Beállítások** menüt, érintse meg a **Speciális funkciók** → **S Pen** lehetőséget, majd a bekapcsolásához érintse meg a **Kikap. képernyőre írt jegyzetek** kapcsolót.

Jegyzet kitűzése az Always On Display képernyőre

Ha kikapcsolt képernyős jegyzetet tűzne az Always On Display képernyőre, érintse meg a Kitűzés az Always On Display ikont (). A jegyzet ekkor még nem kerül mentésre.

A kitűzött jegyzet szerkesztéséhez érintse meg duplán a Szerkesztés ikont (.

A rögzített jegyzet kis méretűre állításához érintse meg duplán a Kicsinyítés ikont (). Az emlékeztető a Kitűzött jegyzet ikonként () jelenik meg az Always On Display képernyőn. A jegyzet újbóli ellenőrzéséhez érintse meg duplán a Kitűzött jegyzet ikont (.



 Ha a jegyzet megnyitását követően bizonyos időtartamon keresztül nem végez semmilyen műveletet, a jegyzet automatikusan kis méretűre áll át.

Telefon

Bevezető

Hang- és videohívásokat indíthat vagy fogadhat.

Hívások kezdeményezése

- 1 Nyissa meg a **Telefon** alkalmazást, és érintse meg a **Billenty.** elemet.
- 2 Írja be a telefonszámot.
- 3 Hanghívás indításához érintse meg a Hanghívás ikont () , vagy videohívás indításához érintse meg a Videohívás ikont () vagy a Találkozó videohívás ikont () .

Hívások kezdeményezése hívásnaplóból vagy névjegyzékből

Nyissa meg a **Telefon** alkalmazást, érintse meg a **Legutóbbi** vagy a **Névjegyzék** lehetőséget, és simítson jobbra a hívni kívánt kapcsolat névjegyén vagy telefonszámán.

Ha a funkció ki van kapcsolva, érintse meg a További opciók ikont () → **Beállítások** → **Egyéb hívásbeállítások** elemet, majd a bekapcsolásához érintse meg a **Hívás vagy üzenet ujjhúzással** kapcsolót.

Gyorshívás használata

Egy szám gyorshívásként történő beállításához nyissa meg a **Telefon** alkalmazást, érintse meg a **Billenty.** → a További opciók ikont () → **Gyorshívó számok** elemet, válasszon ki egy gyorshívási számot, majd adjon hozzá egy telefonszámot.

Híváshoz érintsen meg hosszan egy gyorshívószámot a billentyűzeten. A 10-es és annál nagyobb gyorshívószámoknál érintse meg a szám első számjegyét (számjegyeit), majd érintse meg hosszan az utolsó számjegyet.

Ha például az **123**-as számot állította be gyorshívószámként, érintse meg az **1**-es, érintse meg a **2**-es, majd érintse meg hosszan a **3**-as számot.

Nemzetközi hívás kezdeményezése

- 1 Nyissa meg a **Telefon** alkalmazást, és érintse meg a **Billenty.** elemet.
- 2 Érintse meg hosszan a **0** gombot, amíg meg nem jelenik a **+** jel.
- 3 Adja meg az országcódot, a körzetszámot és a telefonszámot, majd érintse meg a **Hívás** ikont ()

Hívások fogadása



Hívás fogadása

Bejövő hívás érkezésekor húzza a **Fogadás** ikont () a nagy körön kívülre.

Hívás elutasítása

Bejövő hívás érkezésekor húzza az **Elutasítás** ikont () a nagy körön kívülre.

Ha a bejövő hívások visszautasításakor üzenetet kíván küldeni, húzza felfelé az **Üzenet küldése** sávot, és válasszon ki egy küldendő üzenetet. Ha megérinti az **Emlékeztető** ikont () , és elküldi az üzenetet, egy órával később emlékeztetőt kaphat.

Különböző elutasító üzenetek létrehozásához nyissa meg a **Telefon** alkalmazást, és érintse meg a **További opciók** ikont () → **Beállítások** → **Gyors elutasító üzenetek** elemet. Érintse meg a **Hozzáadás** ikont () , adja meg az üzeneteket, és érintse meg a **Mentés** elemet.

Telefonszámok letiltása









Letilthatja konkrét számokról érkező hívásokat.

Nyissa meg a **Telefon** alkalmazást, érintse meg a **További opciók** ikont () → **Beállítások** → **Számok blokkolása** elemet, majd válassza ki a letiltott számok listájára mentendő névjegyeket vagy telefonszámokat.

Amikor letiltott számról próbálnak kapcsolatba lépni Önnel, erről nem fog értesítést kapni. A hívások a hívásnaplóba kerülnek.

 Emellett letilthatja azon beérkező hívásokat, amelyek olyan személyektől érkeznek, akik nem engedik megtekinteni a hívóazonosítójukat. A funkció bekapcsolásához érintse meg az **Ismeretlen számú hívások blokkolása** kapcsolót.

Lehetőségek hívás közben

-  : átváltás videóhívásra.
-  → **Szöveges hívás**: beszéljen a másik féllel szöveges üzenetekkel. További információkért nézze meg a [Szöveges hívás](#) részt.
-  → **Élő fordítás**: valós idejű fordítást kaphat a kiválasztott nyelvre a hanghívások során. A funkció használatához nyissa meg a **Telefon** alkalmazást, érintse meg a További opciók ikont () → **Beállítások** → **Élő fordítás** elemet, majd kapcsolja be a kapcsolót a bekapcsoláshoz. További információkért nézze meg a [Telefonhívások lefordítása valós időben \(Hívássegéd\)](#) részt.
- **Új hívás**: második hívás tárcsázása. Az első hívás tartásba kerül. Amikor a második hívást befejezi az első hívás visszakapcsol.
- **Némít**: kikapcsolja a mikrofont, hogy a másik fél ne hallja Önt.
- **Bluetooth**: átváltás Bluetooth-fülhallgatóra, ha az csatlakoztatva van a készülékhez.
- **Hangsz.**: kihangosító ki- vagy bekapcsolása. Hangszóró használatakor tartsa a készüléket távol a fülétől.
- **Bil.tyűzet / Elrejt**: a billentyűzet megnyitása vagy bezárása.
- **Több**: további funkciók használata.
-  : aktuális hívás befejezése.
-  : videóhívás alatt hanghívásra átváltás.
-  : beállíthatja, hogy a készülék automatikusan változtassa a szöveget és a zoomot azáltal, hogy videó rögzítése közben felismeri és nyomon követi az embereket.
-  : videóhívás alatt zárolja a képernyőt.
- **Effektek**: videóhívás alatt különféle effektusokat alkalmazhat.
-  : videóhívás alatt módosítja a képarányt.
- **Kamera**: videóhívás közben kikapcsolja a kamerát, hogy a másik fél ne lássa Önt.
- **Váltás**: videóhívás közben vált az elülső és a hátsó kamera között.



Elképzelhető, hogy szolgáltatótól vagy modelltől függően egyes funkciók nem érhetők el.

Hívássegéd

Hívásszűrés

Egy AI asszisztens fogadja a hívásokat az Ön nevében, és megkérdezi a hívót, hogy ki ő és mi a hívás tárgya.

A funkció használatához nyissa meg a **Telefon** alkalmazást, érintse meg a További opciók ikont (☰) → **Beállítások** → **Hívásszűrés** elemet, majd kapcsolja be a kapcsolót a bekapcsoláshoz. Ezután érintse meg az **Hívások automatikus szűrése** elemet, érintse meg a kapcsolót a bekapcsoláshoz, majd kövesse a képernyőn megjelenő utasításokat a beállítás befejezéséhez.

Ha beérkezik egy hívás, a hívó félnek automatikus hangüzenet hallható, és a hívó fél mondanivalója rögzítésre kerül.

Ha valós időben szeretné ellenőrizni egy folyamatban lévő hívás tartalmát, nyissa meg az értesítési panelt, és érintse meg a hívás értesítését. A hívást fogadhatja, vagy szöveges hívásra válthat.

A hívás befejezése után a hívó fél által hagyott üzenet megtekintéséhez nyissa meg a **Telefon** alkalmazást, érintse meg a **Legutóbbi** elemet, majd válassza ki a hívást. A Hívásszűrés ikon (☰) megjelenik a hívások mellett.

Szöveges hívás

Beszéljen a másik féllel szöveges üzenetekkel.

A funkció használatához nyissa meg a **Telefon** alkalmazást, érintse meg a További opciók ikont (☰) → **Beállítások** → **Szöveges hívás** elemet, majd kapcsolja be a kapcsolót a bekapcsoláshoz. Hanghívás kezdeményezésekor vagy hívás közben érintse meg a Segéd ikont (🗣️) → **Szöveges hívás** elemet.

Amikor a hívás kapcsolódik, a másik felet automatikusan üdvözli egy hang, és amit a másik fél mond, az szöveggé jelenik meg a képernyőjén.

Ha kiválaszt egy választ a gyorsválasz-listából, vagy szöveget ír be, akkor azt hanggal továbbítja a másik félnek.

Hanghívásra váltáshoz érintse meg a Hanghívásra váltás ikont (↔️).

A beállítások módosításához nyissa meg a **Telefon** alkalmazást, majd érintse meg a További opciók ikont (☰) → **Beállítások** → **Szöveges hívás** elemet.

Élő fordítás

Valós idejű fordítást kaphat a kiválasztott nyelvre a hanghívások során. További információkért nézze meg a [Telefonhívások lefordítása valós időben \(Hívássegéd\)](#) részt.

Névjegyzék

Bevezető

Létrehozhat új névjegyeket vagy kezelheti a készüléken tárolt névjegyeket.

Névjegyek hozzáadása

Új névjegy létrehozása

- 1 Nyissa meg a **Névjegyzék** alkalmazást, és érintse meg a Létrehozás ikont (+).
- 2 Tárhely kiválasztása.
Ha először használja ezt a funkciót, beállíthatja az alapértelmezett tárhelyet. Az alapértelmezett tárhely módosításához érintse meg a További opciók ikont (⋮) → **Beállítások** → **Alapértelmezett tárhely** elemet, és válassza ki a kívánt helyet.
- 3 Adja meg az elérhetőségi adatokat, és érintse meg a **Mentés** elemet.

Névjegyek importálása

Hozzáadhat névjegyeket más tárhelyekről importálva a készülékre.

- 1 Nyissa meg a **Névjegyzék** alkalmazást, és érintse meg a További opciók ikont (⋮) → **Beállítások** → **Névj. importálása** lehetőséget.
- 2 A névjegyek importálásához kövesse a képernyőn megjelenő utasításokat.

Névjegyek szinkronizálása webes fiókaival

Szinkronizálhatja készüléke névjegyeit a webes fiókaiba, például Samsung fiókjába elmentett online névjegyekkel.

- 1 Nyissa meg a **Beállítások** menüt, érintse meg a **Fiókok és biztonsági mentés** → **Fiókok kezelése** elemet, és válassza ki a fiókot, amellyel szinkronizálni kíván.
- 2 Érintse meg a **Fiók szinkronizálása** lehetőséget, majd a bekapcsolásához érintse meg a **Névjegyzék** kapcsolót.

Névjegyek keresése

Nyissa meg a **Névjegyzék** alkalmazást. Érintse meg a névjegyek listája tetején található Keresés ikont (🔍), és adja meg a keresési feltételt.

Érintse meg a névjegy profilképét. Ezután végezze el az alábbi műveletek valamelyikét:

- 📞 : hanghívás kezdeményezése.
- 💬 : írjon üzenetet.
- 📺 / 📺 : videohívás kezdeményezése.
- ✉️ : írjon e-mail-üzenetet.

Névjegyek törlése

- 1 Nyissa meg a **Névjegyzék** alkalmazást, és érintse meg a További opciók ikont (⋮) → **Kiválasztás** elemet.
- 2 Válasszon névjegyeket, majd érintse meg a **Törlés** lehetőséget.

Ha egyenként kíván névjegyeket törölni, érintse meg egy névjegy profilképét a névjegyek listájában, és érintse meg a **Egyebek** → **Törlés** elemet.

Névjegyek megosztása

Különböző megosztási opciók használatával megoszthat névjegyeket másokkal.

- 1 Nyissa meg a **Névjegyzék** alkalmazást, és érintse meg a További opciók ikont (⋮) → **Kiválasztás** elemet.
- 2 Válasszon névjegyeket, és érintse meg a **Megosztás** lehetőséget.
- 3 Válassza ki a megosztani kívánt kapcsolati adatokat, majd érintse meg a **Kész** gombot.
- 4 Válasszon megosztási módot.

Csoportok létrehozása

Hozzáadhat csoportokat, például családtagokat vagy barátokat, és csoportok szerint kezelheti a névjegyeket.

- 1 Nyissa meg a **Névjegyzék** alkalmazást, és érintse meg a **Csoportok** → a Létrehozás ikont (+).
- 2 Csoport létrehozásához kövesse a képernyőn megjelenő utasításokat.

Duplán meglévő névjegyek egyesítése

Ha a névjegyek között vannak duplán meglévők, akkor egyesítse őket, hogy egyszerűsítse a névjegyek listáját.

- 1 Nyissa meg a **Névjegyzék** alkalmazást, és érintse meg a További opciók ikont (☰) → **Beállítások** → **Ismétlődő névjegyek egyesítése** lehetőséget.
- 2 Jelöljön be névjegyeket, majd érintse meg az **Egyesítés** lehetőséget.

A profilja beállítása

Beállíthatja profilképét és névjegykártyáját.

- 1 Nyissa meg a **Névjegyzék** alkalmazást, és érintse meg a profilját.
- 2 Érintse meg a **Profilkártya létrehozása** opciót.
- 3 Kövesse a képernyőn látható utasításokat a névjegykártyája beállításához.
Jelölje be a **Profilkártya** és a **Kép** jelölőnégyzetet, és a profilkártyához kiválasztott képet profilképként is alkalmazni fogja.
- 4 A profilkép megváltoztatásához érintse meg a profilképet, és érintse meg a **Szerkeszt** elemet.
- 5 Kövesse a képernyőn látható utasításokat a profilképe beállításához.

A profilja megosztása

Az emberek megtekinthetik a profilját, amikor felhívja őket, vagy amikor ellenőrzik az elérhetőségeit.

- 1 Nyissa meg a **Névjegyzék** alkalmazást, és érintse meg a profilját.
- 2 Érintse meg a **Profilkártya és -kép** elemet, majd a bekapcsoláshoz érintse meg a **Profilkártya és -kép megosztása** kapcsolót.

Kamera

Bevezető

Fényképeket és videókat készíthet különböző üzemmódokban.

Fényképezési etikett

- Ne készítsen fényképet vagy videofelvételt másokról a beleegyezésük nélkül.
- Ne készítsen olyan helyen fényképeket és videofelvételeket, ahol az törvénybe ütközik.
- Ne készítsen fényképeket és videofelvételeket olyan helyeken, ahol mások magánéletét megsértheti.

Fényképek készítése

1 Nyissa meg a **Kamera** alkalmazást.

Úgy is megnyithatja az alkalmazást, hogy kétszer megnyomja az Oldalsó gombot, vagy a lezárt képernyőn balra húzza a Kamera ikont ()



- Egyes fényképezési funkciók nem elérhetőek, ha a **Kamera** alkalmazást zárolt vagy kikapcsolt képernyőn nyitja meg, és a képernyőlezárási mód be van állítva.
- Használaton kívül a fényképező alkalmazás automatikusan kikapcsol.
- Elképzelhető, hogy szolgáltatótól vagy modelltől függően egyes módszerek nem érhetőek el.

2 Érintse meg a képernyőn azt a területet, amelyre a fényképezőgépnek fókuszálnia kell.

A képek fényerejének beállításához húzza a kör alakú keret felett vagy alatt megjelenő beállító sávot.

3 Érintse meg a Kép készítése ikont (○) a kép készítéséhez.

A fényképezési üzemmód módosításához húzza a fényképezési üzemmódok listáját balra vagy jobbra, esetleg simítson balra vagy jobbra az előnézeti képernyőn.

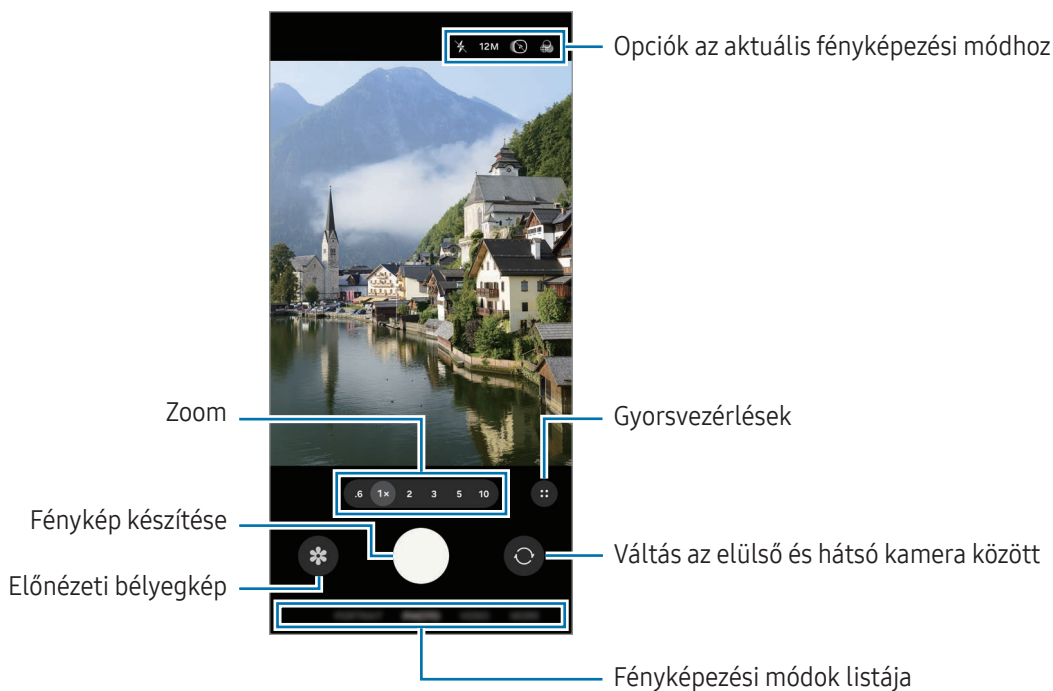

- Az előnézeti képernyő a használt felvételi módtól és fényképezőtől függően eltérő lehet.
- Előfordulhat, hogy a fókusz nem tiszta, ha a tárgy közel van. Készítsen fényképet vagy videót jó távolságról.
- Abban az esetben, ha elmosódott képek készültek kérjük tisztítsa meg a kamerát és próbálja meg újra.
- Győződjön meg róla, hogy a kamera nem sérült és nem koszos. Ellenkező esetben a készülék nem biztos, hogy megfelelően fog működni azokban az üzemmódokban, amelyek használatához nagy felbontás szükséges.
- A készülék nagylátószögű kamerával rendelkezik. Nagylátószögű fényképek vagy videók esetén minimális torzítás léphet fel, ami nem jelenti a készülék teljesítményének problémáját.
- A kamera bepárásodhat, ha a készülék a levegő-hőmérséklet hirtelen változásának van kitéve, amit a kamera fedelén belüli és kívüli hőmérséklet különbsége okozza. Próbálja meg elkerülni az ilyen körülményeket, ha a kamera használatát tervezi. Ha mégis bekövetkezik a bepárásodás, hagyja, hogy a kamera szobahőmérsékleten természetes módon megszáradjon, mielőtt fényképet készít vagy videót rögzít, különben a felvételek homályosak lehetnek.
- Ez a kép modelltől függően eltérhet.

A fényképezőgép gomb használata

- Videó rögzítéséhez tartsa hosszan lenyomva a fényképezőgép gombot.
- Ha a Lezár/Felold ikonra (🔒) húzza a fényképezőgép gombot, felvehet egy videót a gomb nyomva tartása nélkül.
- Sorozatfelvétel készítéséhez simítsa a fényképezőgép gombot a képernyő szélére, és tartsa ott.
- Ha hozzáad még egy fényképezőgép gombot, bárhová mozgathatja a képernyőn, és kényelmesebben készíthet fényképet. Érintse meg az előnézeti képernyőn a Gyorsvezérlések ikont (⋮) → a Beállítások ikont (⚙️) → **Fényképezési módszerek** elemet, majd a bekapcsolásához érintse meg a **Lebegő exponálógomb** kapcsolót.

Felvételi módok lista szerkesztése

A felvételi módok lista szerkesztéséhez érintse meg a **TÖBB** gombot a listán, érintse meg a **Szerk.** elemet, majd húzza a módokat a kívánt helyre.

Zoomfunkciók használata

A hátsó kamera használata közbeni nagyításhoz vagy kicsinyítéshez válassza ki a kívánt zoom ikont az előnézeti képernyőn.

A kívánt zoom szintet a zoom ikon megérintésekor megjelenő zoom szintek listájából is kiválaszthatja.

A zoom pontosabb beállításához húzza a zoom ikonját, csípje össze, vagy húzza szét két ujját az előnézeti képernyőn.

Ha a nagyítási arány meghalad egy bizonyos mennyiséget, egy nagyítási térkép fog megjelenni, hogy megmutassa, a kép melyik részét látja kinagyítva.

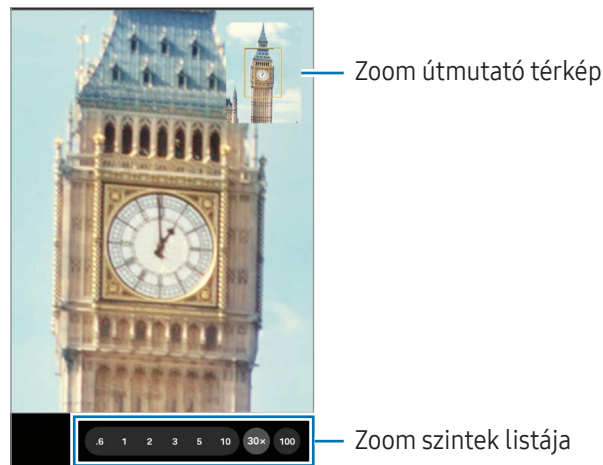

Elképzeltető, hogy modelltől függően egyes funkciók nem érhetőek el.

Fókusz (AF) és megvilágítás (AE) rögzítése

Rögzítheti a fókuszot vagy a megvilágítást egy választott területen, s így megelőzheti, hogy a fényképező beállításai automatikusan megváltozzanak a téma vagy a fényforrások változásai alapján.

Érintse meg hosszan a területet a fókuszáláshoz, ekkor megjelenik a területen az AF/AE-keret, majd a fókusz és a megvilágítás rögzítésre kerül. A beállítás a fénykép elkészítését követően is rögzítve marad.





A fényképezési módtól függően előfordulhat, hogy ez a funkció nem elérhető.

Opciók az aktuális fényképezési módhoz

Az előnézeti képernyőn használja a következő beállításokat. További lehetőségek használatához érintse meg a Gyorsvezérlés ikont (⋮).

- ✖ : a mobilfény be- vagy kikapcsolása.
- 12M: felbontás kiválasztása a képekhez.
- 📷 : a mozgókép funkció be- vagy kikapcsolása. Ha bekapcsolja, akkor egy videoklip is készül a fényképezőgép gomb megnyomása előtti vagy előtti és utáni néhány másodpercről.
- 🌫️ : szűrőeffekt alkalmazása.
- 📏 : a szuperstabil funkció be- vagy kikapcsolása.
- ☀️ : a **PORTRÉ** módban állítsa be a fényintenzitást. Ez az opció a kiválasztott háttérhatás függvényében nem biztos, hogy elérhető.
- 📹 : képkockasebesség kiválasztása hyperlapse videókhoz.
- FHD 30 / FHD 240 / FHD: felbontás kiválasztása a videókhoz.
- HDR : a HDR funkció be- vagy kikapcsolása. Ha bekapcsolja, 10 bites HDR-videókat rögzíthet, amelyek szélesebb szín- és kontrasztválasztékkal rendelkeznek.
- ☉ : fénymérési mód kiválasztása. Meghatározza, hogy milyen módon kerül kiszámításra a fény mértéke. **Középre súlyozott mérés** (☉) a fénykép középső részére eső fényt használja a kép megvilágításának kiszámolásához. **Mátrixmérés** (⊕) átlagot számol a teljes jelenetből. **Pontmérés** (⦿) a fénykép koncentrált középső területére eső fényt használja a kép megvilágításának kiszámolásához.
- 🎧 : a **PROFI VIDEÓ** módban válassza ki, hogy melyik irány hangját szeretné magasabb szinten rögzíteni. USB vagy Bluetooth mikrofont is használhat a készülékhez csatlakoztatva.

-  : a **PRO** vagy **PROFI VIDEÓ** módban módosítsa az expozíciós monitor beállításait. Válassza ki azt a lehetőséget, amellyel a túl- vagy alulexponált szinteket mintával vagy színnel jelenítheti meg az előnézeti képernyőn.
-  : be- vagy kikapcsolja a naplóvideó funkciót. Ha bekapcsolja, szélesebb dinamikatarományú videókat rögzíthet, így rugalmasabban szerkeszthet.
-  : az **ÉTEL** módban, a kép a tárgyra fókuszál a kereten belül, a kép kereten kívüli részét pedig homályossá teszi.



Az elérhető lehetőségek a modelltől vagy a fényképezési módtól függően változhatnak.

Fényképezési üzemmód

A kamera automatikusan beállítja a fényképezési opciókat a környezettől függően.

A felvételi módok listáján érintse meg a **FÉNYKÉP** elemet, és érintse meg a Kép készítése ikont () a fénykép készítéséhez.

A felbontás módosítása

Nagyobb felbontású fényképeket készíthet.

A felvételi beállításoknál érintse meg a felbontás módosítása **12M** lehetőséget a felbontás kívántra történő módosításához, és készítsen képet.



A felbontás modellenként különböző lehet.

Fényképezési javaslatok

A kamera javaslatot tesz a fénykép ideális kompozíciójára, felismerve a téma helyzetét és szögét.

Az előnézeti képernyőn érintse meg a Gyorsvezérlés ikont () → a Beállítások ikont () , majd a **Fényképezési javaslatok** kapcsolót a bekapcsoláshoz.

- 1 A felvételi módok listáján érintse meg a **FÉNYKÉP** elemet.
Segédvonal jelenik meg az előnézeti képernyőn.
- 2 Irányítsa a segédvonalat a témára.
A kamera felismeri a kompozíciót, és a javasolt kompozíció megjelenik az előnézeti képernyőn.

- 3 Mozgassa úgy a készüléket, hogy a segédvonal megfeleljen a javasolt kompozíciónak. Az ideális kompozíció elérésekor a segédvonal sárgára vált.
- 4 Érintse meg a Kép készítése ikont (○) a kép készítéséhez.

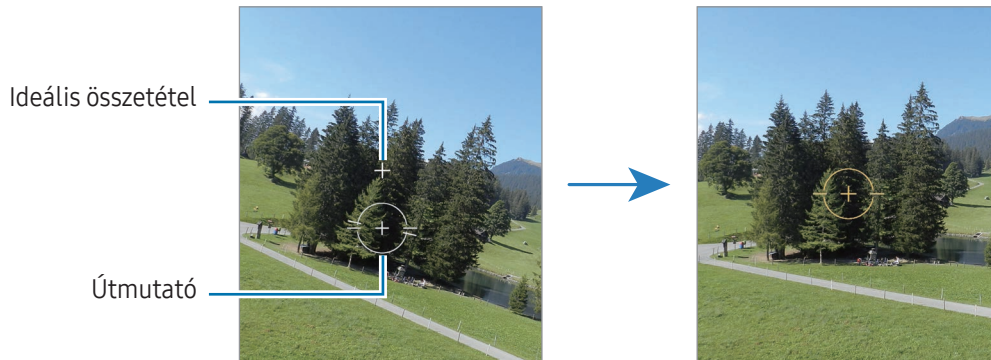

Önarckép készítése

Önarcképet készíthet az elülső kamerával.

- 1 Simítson felfelé vagy lefelé az előnézeti képernyőn, vagy érintse meg az Elülső kamerára váltás ikont (📷) az elülső kamerával történő önarckép készítéshez.
- 2 Nézzon az elülső kamerába.
Önarckép készítéséhez a táj vagy az emberek széles látószögű felvételével érintse meg a Széles látószögre váltás ikont (📷).
- 3 Érintse meg a Kép készítése ikont (○) a kép készítéséhez.

Tiszta közeli képek készítése (Galaxy S26 Ultra)

Készíts tiszta közelképeket a témádról.

- 1 Az előnézeti képernyőn érintse meg az **1x** ikont.
- 2 Helyezze a kamerát a témához közel.
- 3 Amikor megjelenik a Fókuszfokozó bekapcsolva ikon (🌻), érintse meg a Kép készítése ikont (○) a fénykép készítéséhez.



Ha a funkció nincs bekapcsolva, érintse meg a Fókuszjavító kikapcsolva ikont (🌻) a bekapcsolásához.

Dokumentumok vagy szöveg szkennelése

Szkennelhet dokumentumokat vagy szöveget.

- 1 A felvételi módok listáján érintse meg a **FÉNYKÉP** elemet.
- 2 Mutasson a fényképezővel az objektumra, és érintse meg a **Szkennelés** elemet.
A **Szkennelés** elem csak dokumentum vagy szöveg észlelése esetén jelenik meg.
 - A szkennelési terület megváltoztatásához érintse meg a Beállítás ikont (⚙️).
 - A szűrőhatás megváltoztatásához érintse meg a Szűrő ikont (🌈).
 - Az eltávolítási opciók használatához érintse meg az Eltávolítás ikont (🗑️).
- 3 Érintse meg a **Mentés** lehetőséget.

Videó üzemmód

A kamera automatikusan beállítja a fényképezési opciókat a környezettől függően.

- 1 A felvételi módok listáján érintse meg a **VIDEÓ** elemet, és érintse meg a Felvétel indítása ikont (📹) a videó felvételéhez.
 - Az elülső és hátsó kamera közötti váltáshoz rögzítés közben simítson felfelé vagy lefelé az előnézeti képernyőn vagy érintse meg az Átváltás az elülső kamerára ikont (🔄).
 - Felvétel közben a videóból egy fénykép rögzítéséhez érintse meg a Felvétel ikont (📷).
 - Ha egy videofelvétel során egy bizonyos irányból érkező hangot nagyobb hangerővel szeretne rögzíteni, irányítsa a kamerát abba az irányba, és állítsa be a zoomot. Ha ez a funkció nincs bekapcsolva, az előnézeti képernyőn érintse meg a Gyorsvezérlők ikont (⋮) → a Beállítások ikont (⚙️) → **Hangbeállítások** elemet, majd érintse meg a **Mikrofon ráközelítése** kapcsolót a bekapcsoláshoz.
- 2 A videó felvételének leállításához érintse meg a Felvétel leállítása ikont (⏏️).



Előfordulhat, hogy az optikai zoom nem működik gyengébb fényviszonyok között.



A felbontás módosítása

Készíthet nagy felbontású videókat 8K maximális felbontással.

A felvételi beállításoknál érintse meg az FHD 30 fps ikont (FHD 30) a felbontás kívántra történő módosításához, és készítsen videót.

Amikor befejezi egy videó rögzítését, lejátszhatja azt a **Galéria** alkalmazásban. Ha megérinti a Felvétel ikont (📹) egy olyan képkockán, ami tetszik, elmenti a képkockát fényképként.



Videók stabilizálása (Szuperstabil)

Ha a videó a rögzítése közben sokat remeg, használja a Szuperstabilizálás funkciót a további videóstabilizálásért. Érintse meg a **VIDEÓ** gombot a felvételi módok listáján, érintse meg a Szuperstabil ikon () → a Szuperstabil bekapcsolva ikont () vagy a Szuperstabil vízszintes rögzítéssel ikont (), majd rögzítsen egy videót.

Az automatikus keretezés funkció használata

(a felvételi szög és a zoomolás módosítása emberek nyomon követésével)





Beállíthatja, hogy a készülék automatikusan megváltoztassa a felvételi szöget és a zoomot azáltal, hogy videó rögzítése közben felismeri és nyomon követi az embereket.

A felvételi módok listáján érintse meg a **VIDEÓ** elemet, a bekapcsolásához érintse meg a Gyorsvezérlők ikont () → az Automatikus keretezés ikont (), majd rögzítsen egy videót.



A felvételi szög nyomon követéséhez és beállításához, valamint a kiválasztott személyre zoomoláshoz érintse meg a személy körül megjelenő keretet. A nyomon követés kikapcsolásához érintse meg újra a keretet.

A kettős felvétel funkció használata

Rögzítsen videókat két fényképezővel egyszerre. Az egyes fényképezők videóit külön-külön is elmentheti és szerkesztheti. A videókat különböző módokon is lejátszhatja, például osztott nézetben vagy kép a képben nézetben.

A felvételi módok listáján érintse meg a **VIDEÓ** elemet → a Gyorsvezérlések ikont () → a Kettős felvétel ikont (). Ezután érintse meg a Kép a képben nézet ikont () vagy az Osztott nézet ikont (), és rögzítsen egy videót.

A Kép a képben nézet ikon () kiválasztásával megváltoztathatja a kép a képben ablak méretét vagy helyét.

Ha az egyes kamerák videóit külön-külön szeretné menteni, érintse meg a Gyorsvezérlők ikont () → a Beállítások ikont () → **Kettős felvételek** → **Mentés külön fájllokba** elemet.

Portré mód/Portré videó mód

A Portré mód vagy a Portré videó mód használatával olyan fényképeket vagy videókat készíthet, ahol a háttér homályos, és a téma kiemelkedik. Alkalmazhat egy háttéreffektust is, és szerkesztheti azt a fénykép elkészítése után.

- 1 A felvételi módok listáján érintse meg a **PORTRÉ** vagy érintse meg a **TÖBB → PORTRÉVIDEÓ** elemet.
- 2 Érintse meg a Portré ikont (👤), és válassza ki a kívánt háttérhatást, vagy húzza a beállítási sávot a háttérhatás intenzitásának beállításához.
- 3 Amikor a **Kész** felirat megjelenik az előnézeti képernyőn, fénykép készítéséhez érintse meg a Kép készítése ikont (📷), videó rögzítéséhez pedig a Felvétel indítása ikont (📹).



- Az elérhető lehetőségek a fényképezési módtól függően változhatnak.
- A funkciót megfelelő megvilágítással rendelkező helyeken használja.
- Az alábbi esetekben előfordulhat, hogy a háttérelmosódás nem működik megfelelően:
 - A készülék vagy a felvétel tárgya mozgásban van.
 - A téma vékony vagy átlátszó.
 - A téma színe hasonlít a háttérhez.
 - A téma vagy a háttér sima.

Profi mód/Profi videó mód

Rögzíthet úgy fényképeket vagy videókat, hogy kézzel állítja be a különböző fényképezési opciókat, például az expozíciós értéket és az ISO-értéket.

A felvételi módok listáján érintse meg a **TÖBB → PRO** vagy **PROFI VIDEÓ** elemet. Válasszon opciókat és állítson be egyéni beállításokat, majd fénykép készítéséhez érintse meg a Kép készítése ikont (📷) vagy videó rögzítéséhez a Felvétel indítása ikont (📹).

Ha bármelyik opcióval kapcsolatos információt szeretne ellenőrizni, válassza ki az opciót, majd érintse meg a Kiválasztott beállításról ikont (ℹ️). A beállított opciók visszaállításához érintse meg a Visszaállítás ikont (↺).

A felbontás módosítása

Készíthet nagy felbontású videókat 8K maximális felbontással.

A felvételi beállításoknál érintse meg az FHD 30 fps ikont () a felbontás kívántra történő módosításához, és készítsen videót.

Amikor befejezi egy videó rögzítését, lejátszhatja azt a **Galéria** alkalmazásban. Ha megérinti a Felvétel ikont () egy olyan képkockán, ami tetszik, elmenti a képkockát fényképként.



A fókusz és a megvilágítási terület szétválasztása

A fókusz és az expozíciós terület szétválasztható.

Érintse meg hosszan az előnézeti képernyőt. Megjelenik a képernyőn az AF/AE keret. Húzza el a keretet a területre, ahol külön szeretné választani a fókusz és a megvilágítási területet.

Étel mód

Ételefotókat készíthet élénkebb színtónusokkal.

- 1 A felvételi módok listáján érintse meg a **TÖBB** → **ÉTEL** elemet.
A képernyőn megjelenik egy keret, és a kereten kívüli terület elmosódik.
- 2 Ha szeretné átméretezni a keretet, húzza el a keret sarkát.
Érintse meg a kívánt területet, vagy húzza a keretet a mozgathatóságához.
- 3 Érintse meg a Gyorsvezérlés ikont () → a Színhőmérséklet ikont () , és húzza a beállítási sávot a színhőmérséklet beállításához.
- 4 Érintse meg a Kép készítése ikont () a kép készítéséhez.

Panoráma üzemmód

Panoráma mód használatakor fotósorozatokat készíthet, majd összefűzheti a fotókat egyetlen széles felvétellé.

- 1 A felvételi módok listáján érintse meg a **TÖBB** → **PANORÁMA** elemet.
- 2 Érintse meg a Fényképezés ikont (○) és mozgassa a készüléket lassan egy irányba.
Tartsa a képet a fényképező keresőjének keretén belül. Ha az előnézeti kép kilóg a segédkeretből, vagy nem mozgatja a készüléket, a készülék automatikusan befejezi a fénykép készítést.
- 3 Érintse meg a Kész ikont (■) a képek készítésének leállításához.



Ne készítsen képet jellegtelen hátterekről, például üres égről vagy sima falfelületről.

Lassítás üzemmód



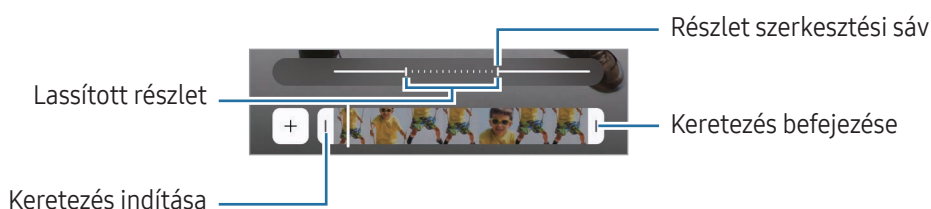

Készíthet videofelvételt lassított üzemmódban történő megtekintéshez. Kijelölhet részeket a videóból lassított üzemmódban történő megtekintéshez.

- 1 A felvételi módok listáján érintse meg a **TÖBB** → **LASSÍTOTT** elemet, és érintse meg a Felvétel indítása ikont (●) a videó felvételéhez.
- 2 Ha befejezte a felvételt, a leállításhoz érintse meg a Felvétel leállítása ikont (■).
- 3 Érintse meg az előnézeti képernyőn a bélyegképet.
A rendszer a videó gyors részét lassított részként állítja be, és megkezdi a videó lejátszását. Legfeljebb két lassított részlet jön létre a videó alapján.
A lassított rész szerkesztéséhez érintse meg a Szerkesztés ikont (✎) → a Sebesség ikont (⚙️), és húzza el balra vagy jobbra a részszerkesztési sávot.





Hyperlapse mód



Felvételeket készíthet például mozgó emberekről vagy elsuhanó autókról, és megtekintheti őket gyorsított videóként.

- 1 A felvételi módok listáján érintse meg a **TÖBB → HYPERLAPSE** elemet.
- 2 Érintse meg a Sebesség ikont () , és válasszon opciót a képsebességhez.
 - Ha a képsebességet az **AUTO** lehetőségre állítja, a készülék automatikusan állítja be a képsebességet a kép változásainak megfelelően.
 - Ha csillagcsíkokat szeretne rögzíteni, állítsa a képkockasebességet az Éjszaka háromszázszor gyorsabb ikonra () , és érintse meg a Csillagcsíkok ikont () .
- 3 A felvétel indításához érintse meg a Felvétel indítása ikont () .
- 4 A felvétel leállításához érintse meg a Felvétel leállítása ikont () .



Az éjszakai hyperlapse funkciót a Sebesség ikon () → az Éjszakai tizenötször gyorsabb ikon () vagy az Éjszakai negyvenötször gyorsabb ikon () megérintésével használhatja a felvételi beállításoknál. Ez a funkció olyan dolgokra jó, mint például olyan felvételek készítése mozgó autókról, amelyeknél a fény is mozognak tűnik.

A fényképező beállításainak testreszabása

Az előnézeti képernyőn érintse meg a Gyorsvezérlések ikont () → a Beállítások ikont () . A fényképezési módtól függően előfordulhat, hogy bizonyos funkciók nem elérhetőek.

Intelligens funkciók

- **Pásztázás:** állítsa be a készüléket dokumentumok, szövegek vagy QR-kódok beolvasására az előnézeti képernyőn.
- **Fényképezési javaslatok:** beállításával a készülék javaslatot tesz a fénykép ideális kompozíciójára, felismerve a téma helyzetét és szögét.
- **Fényképjavító**
 - **Minőség előnyben részesítése / Kiegyensúlyozott / A gyorsaság az elsődleges:** válasszon egy minőségopciót.
 - **Jelenetészlelés:** állítsa be, hogy a készülék automatikusan módosítsa a színbeállításokat és alkalmazza az optimalizált effektusokat a témától vagy a jelenettől függően.
- **Egyéni szűrők:** készítsen saját filtert a **Galéria** egy tetszőleges színárnyalatú kép segítségével.

Fényképek

- **Fénykép formátuma:** kiválaszthatja hogyan szeretné menteni a fényképeket.
 - **Hatékony tömörítésű képek:** képek készítése HEIF (High Efficiency Image Format) formátumban.
 - **Pro módú képformátum:** kiválaszthatja a profi módban készült képek mentéséhez használt fájlformátumot. A JPEG-fájlok összetömörítik a képeket, így kevesebb tárhelyet foglalnak el. A RAW-fájlok (DNG-fájlformátum) a legjobb képminőség érdekében a fénykép összes adatát tartalmazzák, és a képeket tömörítés nélkül mentik el, viszont több tárhelyet foglalnak el. Amikor a **RAW- és JPEG-formátum** választja ki, minden képet két formátumban, DNG-ben és JPG-ben ment el.
- **Vízjel:** vízjel hozzáadása képek készítésekor.
- **Mozgó fényképek:** állítsa be, hogy videoklipet készítsen néhány másodperccel a fényképezőgép gomb megnyomása előtt vagy után. Beállíthatja az audio visszajelzési opciókat is.

Videók

- **Videóformátum**
 - **HEVC (hatékony tömörítés) / H.264 (leginkább kompatibilis):** válassza ki a videóformátumot.
 - **Nagy bitsebességű videók:** növeli a videófelvételek bitrátáját. Ha ezt a funkciót használja, a fájl mérete nagyobb lehet, mint a normál videóké.
 - **HDR:** adja hozzá a HDR opciót az előnézeti képernyőhöz.
 - **Log:** a naplóvideó opció hozzáadása az előnézeti képernyőhöz.
 - **APV:** adja hozzá a APV opciót az előnézeti képernyőhöz. Ha bekapcsolja ezt a funkciót, az Advanced Professional Video (APV) kodekkel mozis minőségű videókat rögzíthet és szerkeszthet.
-  Előfordulhat, hogy nem tudja a HEVC-videókat más készülékeken lejátszani, illetve online megosztani.
 - Bizonyos felvételi üzemmódokban nem lehet videókat HEVC formátumban felvenni.
 - A HDR videó megfelelő lejátszásához a készüléknek támogatnia kell a HDR formátumot.
- **Automatikus FPS:** beállíthatja a készüléket, hogy világosabb videókat készítsen gyenge fényviszonyok mellett automatikusan optimalizálva a képkockasebességet.
- **Videóstabilizálás:** bekapcsolhatja a képstabilizálót a képek olyan jellegű elmosódottságának csökkentéséért vagy elkerüléséért, amely a kamera mozgásából adódik.

- **Kettős felvételek:** módosítsa a kettős felvétel mentési beállításait.
- **Hangbeállítások**
 - **Mikrofon ráközelítése:** videó rögzítése közben nagyobb hangerővel rögzítheti a hangot a zoom irányából.
 - **360 fokos hangrögzítés:** még magával ragadóbb 3D-s hangvideókat rögzíthet az olyan Bluetoothos fejhallgatókkal, amelyek támogatják a 360 fokos hangrögzítési funkciót.
 - **Hanglejátszás:** videók rögzítése közben szünet nélkül lejátszhat médiát. A média szünetel, amikor a 360 hangfelvétel funkció be van kapcsolva.
- **Mentés külső tárhelyre:** videók mentése a csatlakoztatott külső tárhelyre.

Általános

- **Automatikus követőfókusz:** beállíthatja, hogy a készülék automatikusan kövesse és tartsa fókuszban a választott témát. Amikor kiválasztja a témát az előnézeti képernyőn, a készülék erre a témára fókuszál akkor is, ha a téma elmozdul, vagy ha Ön elmozdítja a fényképezőt.



A téma követése a következő feltételek esetén meghiúsulhat:

- A téma túl nagy vagy túl kicsi.
 - A téma túl gyorsan vagy túl sokat mozog.
 - A téma ellenfényben van, vagy sötét helyen fényképez.
 - A téma és a háttér színe vagy mintázata azonos.
 - A témában vízszintes mintázat, például sötétítő relaxa szerepel.
 - A fényképezőgép túlságosan remeg.
 - A videó nagy felbontású.
 - Amikor kicsinyít vagy nagyít az optikai zoommal.
- **Kompozíciós segédlet:** megjeleníti a kereső segédvonalakat a kompozíció beállításához és témák kiválasztásához.
 - **Helycímkek:** GPS-helycímke csatolása a fényképhez.
 - A GPS-vétel minősége romolhat az olyan helyeken, ahol a jel akadályokba ütközhet, például épületek között, alacsonyan fekvő területeken vagy rossz időben.
 - A fotók internetre való feltöltésekor a helyadatok megjelenhetnek a fényképeken. Ennek elkerüléséhez kapcsolja ki a helycímke-beállítást.

- **Szelfik mentése előnézet szerint:** beállíthatja a készüléket, hogy a képeket vagy videókat úgy mentse, ahogy azok az előlő kamerával való készítéskor az előnézeti képernyőn megjelennek, megfordítás nélkül.
- **Húzza fel/le az előnézetet ehhez::** felfelé vagy lefelé húzáskor végrehajtandó művelet kiválasztása az előnézeti képernyőn.
- **Fényképezési módszerek**
 - **Nyomja meg a Hangerőgombokat::** fényképek vagy videók készítése, nagyítás vagy kicsinyítés, illetve a hangerő szabályozása a Hangerő gomb segítségével.
 - **Hangutasítások:** készítsen fényképeket vagy vegyen fel videókat hangparancsokkal.
 - **Lebegő exponálógomb:** adjon hozzá egy másik mozgatható gombot bárhol a képernyőn a képek készítéséhez.
 - **Tenyér mutatása:** mutassa tenyerét az előlő kamerának, hogy szelfit készítsen vagy videót rögzítsen.
- **Megtartani kívánt beállítások:** a fényképező megnyitásakor megőrzi a legutóbb használt beállításokat, például a felvételi módot.
- **Visszajelzés rezgéssel:** beállíthatja, hogy a készülék rezgjen bizonyos helyzetekben, például amikor megérinti a fényképezőgép gombot.
- **Camera Assistant:** töltsse le a **Camera Assistant** alkalmazást, és állítson be további kamerabeállításokat.

Adatvédelem

- **Engedélyek:** hozzáférés a Fényképező alkalmazás használatához szükséges engedélyekhez.
- **Alapbeállítás visszaállítása:** a fényképezőgép-beállítások alaphelyzetbe állítása.
- **A Kamera névjegye:** a fényképező verziószáma és a jogi információk ellenőrzése.
- **Kapcsolat:** tegye fel kérdéseit, és böngésszen a gyakran feltett kérdésekben.



Elképzelhető, hogy modelltől függően egyes funkciók nem érhetőek el.

Galéria

Bevezető

Hozzáférés a készüléken tárolt képekhez és videókhöz. Emellett kezelheti a képeket és videókat albumok szerint, vagy történeteket hozhat létre.

A Galéria használata

Nyissa meg a **Galéria** alkalmazást.

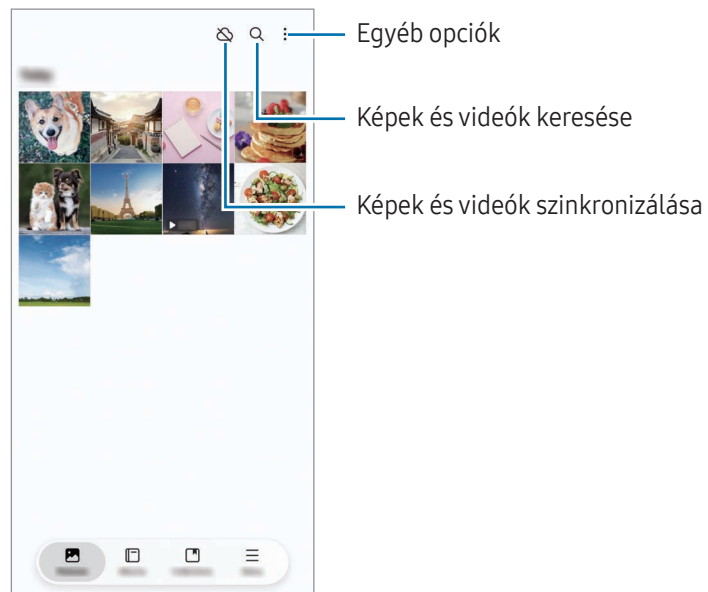

Képek megtekintése

Nyissa meg a **Galéria** alkalmazást, és válasszon képet. További fájlok megtekintéséhez simítsa a képernyőn balra vagy jobbra.

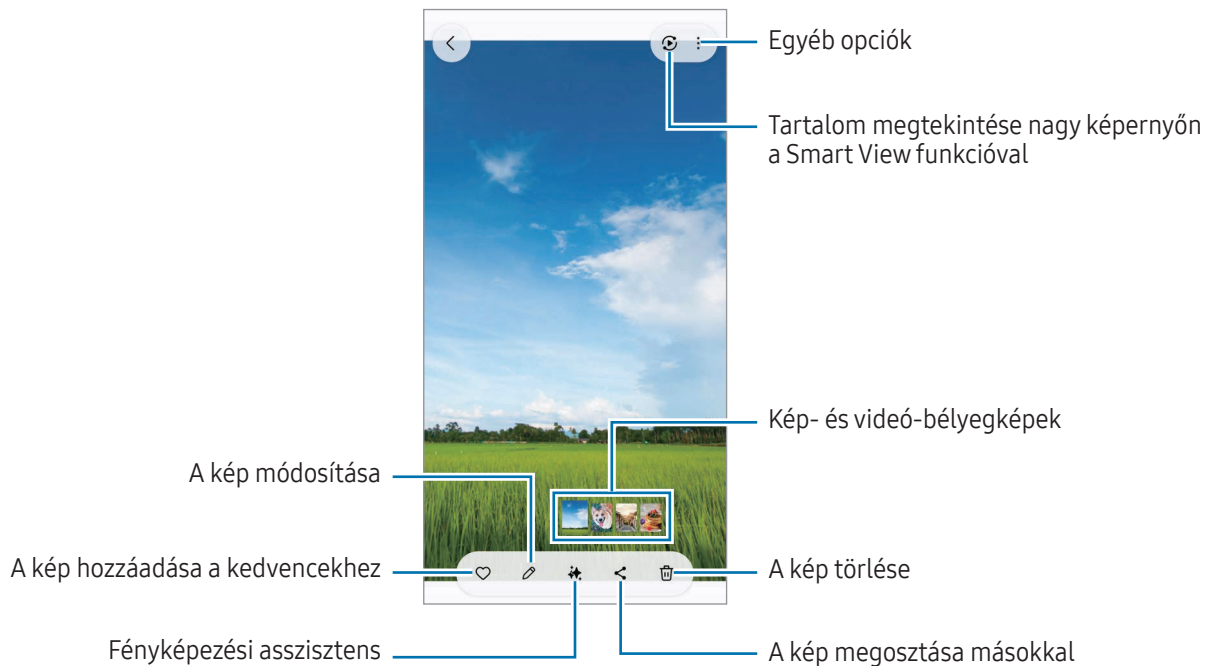

Képek remasteringje

Javíthatja a sötét, elmosódott és alacsony felbontású képeket.

- 1 Nyissa meg a **Galéria** alkalmazást, és válasszon képet.
- 2 Simítsa felfelé a képernyőn, és érintse meg az **Átdolgozás** lehetőséget. Ellenőrizheti a videókat „előtte” és „utána” állapotban.
- 3 Az átdolgozott kép mentéséhez érintse meg a Mentés ikont (↓).

Objektumok kivonása képekből

Egy objektum elkülönítése a háttértől és kivonása. A kivont képet másolhatja, vagy különböző módon felhasználhatja, ha matricaként vagy képként menti el.

- 1 Nyissa meg a **Galéria** alkalmazást, és válasszon képet vagy videót.
- 2 Érintse meg hosszan a kivonni kívánt objektumot, és válasszon ki egy lehetőséget.
Ha kiválaszt egy mozgókép funkcióval készített képet, megjelenik a **Mentés mint GIF** funkció. Ha a kivont képet GIF-ként szeretné elmenteni, érintse meg a **Mentés mint GIF** elemet.



A videók esetében ez a funkció csak akkor érhető el, ha azok szünetelnek.

Nagyított képek kivágása

- 1 Nyissa meg a **Galéria** alkalmazást, és válasszon képet.
- 2 Húzza szét két ujját az elmenteni kívánt területen, és érintse meg a Gyors levágás ikont ()
A kiválasztott terület fájlként kerül elmentésre.

Videók megtekintése

Nyissa meg a **Galéria** alkalmazást, és válassza ki a lejátszani kívánt videót. További fájlok megtekintéséhez simítson a képernyőn balra vagy jobbra.

A lejátszás alatt több opció használatához érintse meg a További opciók ikont (☰) → **Megnyitás Videólejátszóban** lehetőséget.

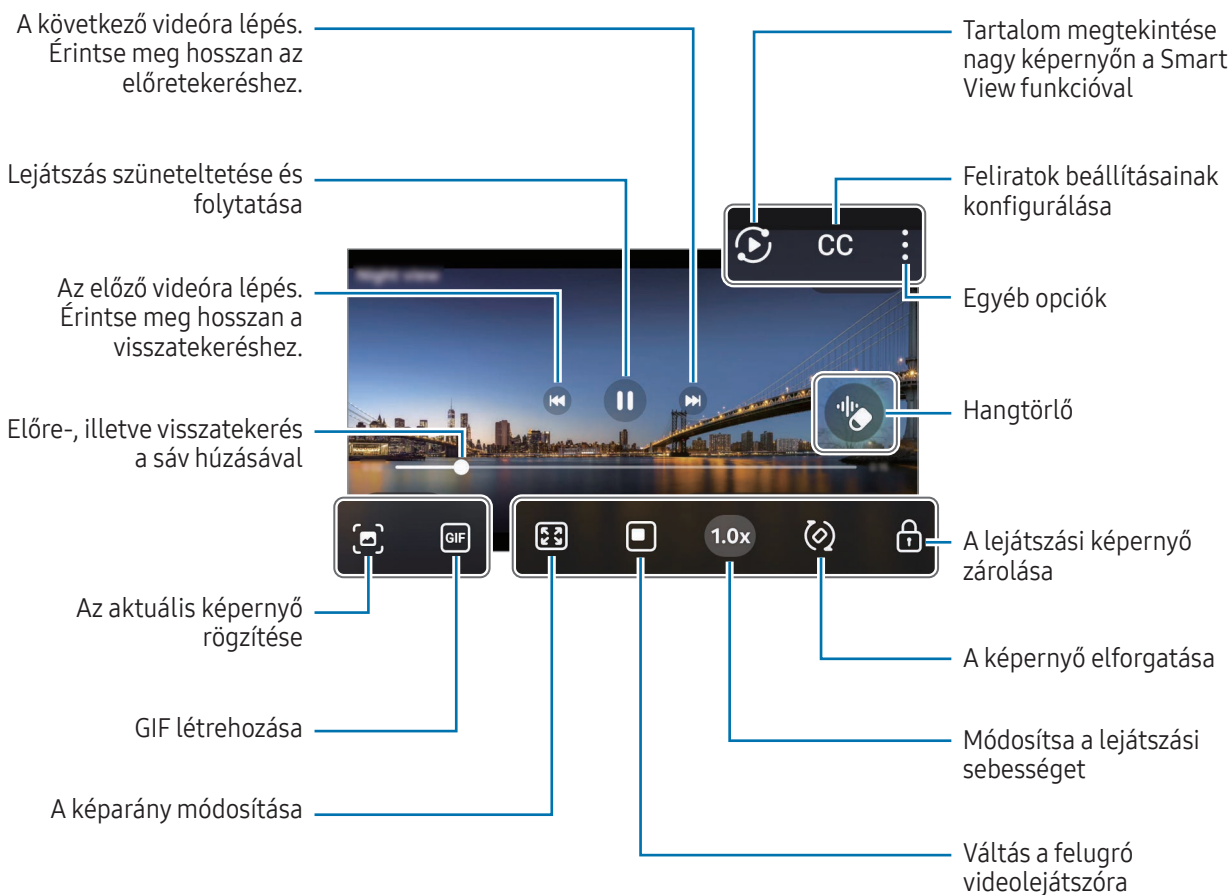

A fényerő szabályozásához húzzon felfelé vagy lefelé a lejátszási képernyő bal oldalán, a hangerő szabályozásához pedig a jobb oldalán.

A visszatekeréshez vagy előretekéréshez simítson balra vagy jobbra a lejátszási képernyőn.

Fényesebb és tisztább videók megtekintése

Növeli a képernyő fényerejét, és élénkebbé teszi a színeket videók lejátszásakor. Nyissa meg a **Beállítások** menüt, és érintse meg a **Speciális funkciók** → **Videó fényereje** → **Világos** elemet.



- Ez a funkció csak bizonyos alkalmazásokban érhető el.
- A funkció használata megnöveli az akkumulátor fogyasztását.

Albumok

Nyissa meg a **Galéria** alkalmazást, érintse meg az **Albumok** → Létrehozás ikont (+), majd válasszon egy albumtípust.

- **Album:** hozzon létre új albumokat, és adjon hozzá képeket és videókat kézzel.
- **Automatikus album:** készítsen albumokat, amelyek automatikusan összegyűjtik az Ön által kiválasztott személyek képeit.
- **Csoport:** hozzon létre egy csoportot a kapcsolódó albumoknak.
- **Megoszt. album:** hozzon létre albumokat, amelyeket megoszthat másokkal.
- **Megosztott családi album:** hozzon létre albumokat, amelyeket megoszthat a családjával.



Elképzeltető, hogy régiótól vagy modelltől függően egyes funkciók nem érhetőek el.

Gyűjtemények

A képek és videók automatikusan a Történetek, Képernyőképek, Emberek, Helyek és Dokumentumok kategóriákba kerülnek.

Nyissa meg a **Galéria** alkalmazást, és érintse meg a **Gyűjtemények** lehetőséget, majd válasszon gyűjteményt. Ha módosítani szeretné a képernyőn megjelenő kategóriákat vagy a kategóriák sorrendjét, érintse meg a **Gyűjtemények szerkesztése** elemet.

Képek és videók törlése

Nyissa meg a **Galéria** alkalmazást, érintsen meg hosszan egy törlendő képet, videót vagy albumot, majd érintse meg a **Törlés** elemet.

A lomtár funkció használata

A törölt képek és videók ideiglenesen a szemetesben kerülnek tárolásra. A fájlok bizonyos idő elteltével törlődnek.

A hozzáféréshez a lomtárban található fájlokhoz nyissa meg a **Galéria** alkalmazást, és érintse meg a **Menü** → **Kuka** lehetőséget. A fájlok visszaállításához érintse meg a **Kiválasztás** gombot, válassza ki a fájlokat, majd érintse meg a **Visszaá.** gombot.

Bixby

A Bixby egy felhasználói felület, amely a készülék kényelmesebb használatát segíti. Bixbynek azt mondhat, amit akar. A Bixby elindítja a kért funkciót vagy megmutatja a kért információt.

További információkért látogasson el a www.samsung.com/bixby oldalra.



A Bixby csak néhány nyelven elérhető, és előfordulhat, hogy régiótól függően nem elérhető.

Bixby felébresztése

Az Oldalsó gomb hosszan nyomva tartása mellett mondja ki, amit szeretne a Bixbynek. A funkció használatához nyissa meg a **Beállítások** elemet, és érintse meg a **Speciális funkciók** → **Oldalsó gomb** → **Nyomva tartás** → **Bixby** opciót.

Alternatívaként mondja ki az ébresztési kifejezést, például „Hi, Bixby” vagy „Bixby”, majd mondja ki, amit szeretne.

Ébresztési kifejezés beállítása

- 1 Nyissa meg a **Beállítások** menüt, és érintse meg a **Speciális funkciók** → **Bixby** → **Hang regisztrálása** opciót.
- 2 Válassza ki a kívánt ébresztő kifejezést az **Ébresztés hanggal** alatt.



Amikor először futtatja ezt az alkalmazást, vagy újraindítja az adatok visszaállítását követően, a kezdeti beállítások befejezéséhez kövesse a képernyőn megjelenő utasításokat.

Több ablak (több alkalmazás használata egyidőben)

Futtasson egyszerre alkalmazásokat osztott képernyőnézetben vagy több alkalmazást a felugró nézetben.

 Bizonyos alkalmazások nem biztos, hogy támogatják ezt a funkciót.

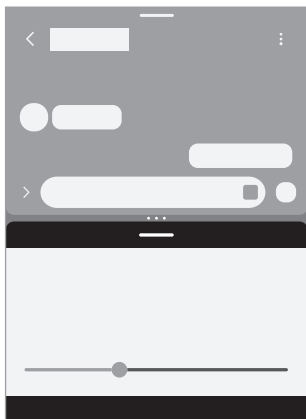

Osztott képernyős nézet

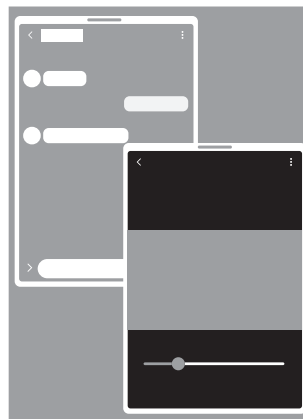

Felugró nézet

Több ablak elindítása

- Legutóbbi alkalmazások gomb

Érintse meg a Legutóbbi alkalmazások gombot (|||), érintse meg egy alkalmazás ikonját, majd érintse meg a **Megnyitás osztott képernyős nézetben** vagy a **Megnyitás előugró nézetben** lehetőséget.

- Képernyő csúsztatása

Nyissa meg a **Beállítások** at, érintse meg a **Speciális funkciók** → **Több ablak** lehetőséget, majd érintse meg a **Húzza el ujját az oszt. k.ernyőhöz** vagy a **Húzza el ujját az előugró nézethez** kapcsolót a bekapcsoláshoz.

-  Az ablakok méretének módosításához húzza el az alkalmazásablakok közötti köröket (•••).
- Érintse meg az alkalmazásablakok közötti köröket (•••), majd az Alkalmazaspár hozzáadása ikont (☆). Az osztott képernyőnézetben használt alkalmazások alkalmazaspárként kerülnek elmentésre.
- Az alkalmazás ablakának áthelyezéséhez húzza a több ablak fogantyúját (—) egy új helyre.
- Ha megérinti a több ablak fogantyúját (—), megjelennek az elérhető menük.

Samsung Internet

Böngészhet az interneten, információkat kereshet, és a könnyebb elérhetőség érdekében felveheti könyvjelzői közé kedvenc weblapjait.

- 1 Nyissa meg az **Internet** alkalmazást.
- 2 Adja meg a webcímet vagy a kulcsszót, majd érintse meg a **Megnyit** lehetőséget.

Ha az eszköztár nem jelenik meg, húzza kissé lefelé a képernyőt.

A fülek közötti váltáshoz, érintse meg a Fülek ikont (☰), vagy simítson balra vagy jobbra a címmezőn.

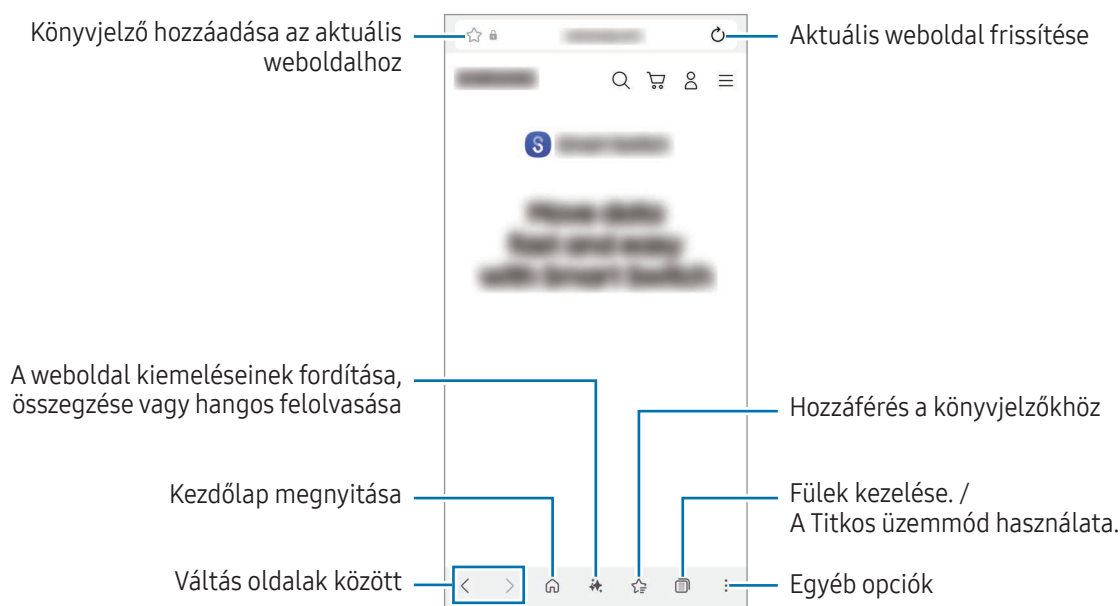

Titkos üzemmód használata

Ha jelszót állít be a Titkos üzemmódra, megakadályozhatja, hogy mások hozzáférjenek a keresési előzményeihez, a böngészési előzményeihez, a könyvjelzőihez és az elmentett oldalaihoz.

- 1 Érintse meg a Fülek ikont (☰) → Titkos mód bekapcsolása ikont (👁️).
- 2 A bekapcsolásához érintse meg a **Titkos mód zárolása** kapcsolót, érintse meg a **Indítás** elemet, majd állítson be egy jelszót a Titkos üzemmódhoz.
Titkos módban a készülék megváltoztatja az eszköztárak színét. A Titkos mód kikapcsolásához érintse meg a Fülek ikont (☰) → a Fülek ikont (☰).

Samsung Wallet

Bevezető

Különböző kényelmes funkciókat használhat a Samsung Wallet-ban. Fizethet, biometrikus adataival igazolhatja személyazonosságát, jegyeket vagy beszállókártyákat ellenőrizhet, és még sok minden mást.

További információkat ismerhet meg, például a funkciót támogató kártyákkal kapcsolatban, az alábbi címen: www.samsung.com/samsung-wallet.

Nyissa meg a **Wallet** alkalmazást, és válassza ki a kívánt funkciót.



- Ez az alkalmazás nem minden országban érhető el.
- Elképzelhető, hogy országtól függően egyes funkciók nem érhetőek el.

A Samsung Wallet beállítása

Amikor először futtatja ezt az alkalmazást, vagy újraindítja az adatok visszaállítását követően, a kezdeti beállítások befejezéséhez kövesse a képernyőn megjelenő utasításokat.

- 1 Nyissa meg a **Wallet** alkalmazást.
- 2 Jelentkezzen be a Samsung fiókjába, olvassa el és fogadja el a szerződési feltételeket.
- 3 Regisztrálja ujjlenyomatát és PIN-kódját, hogy használhassa fizetéskor.
A PIN segítségével megerősítheti a Samsung Wallet funkció különböző műveleteit, mint például vásárlást vagy az alkalmazás feloldását.

A Samsung Pay használata

Regisztráljon kártyákat a Samsung Pay alkalmazásban, hogy lehetővé tegye mind az online, mind az offline fizetéseket.



- Ha a Samsung Pay szolgáltatással szeretne fizetni, előfordulhat, hogy a régiótól függően a készüléknek Wi-Fi-hez vagy mobilhálózathoz kell csatlakoznia.
- Előfordulhat, hogy ez a funkció nem érhető el szolgáltatótól vagy modelltől függően.
- A kezdeti beállítás és a kártyaregisztráció folyamata a szolgáltatótól vagy modelltől függően eltérő lehet.

Kártyaregisztráció

Nyissa meg a **Wallet** alkalmazást, és a kártya regisztrációjának befejezéséhez kövesse a képernyőn megjelenő utasításokat.

Fizetés

- 1 Húzza a kívánt kártya képét a képernyő alján felfelé. Vagy nyissa meg a **Wallet** alkalmazást. Ezután simítson balra vagy jobbra a kártyák listáján, és válassza ki a használni kívánt kártyát.
 - 2 Olvassa be az ujjlenyomatát vagy adja meg a beállított fizetési PIN-kódot.
 - 3 Érintse a készülék hátoldalát a kártyaolvasóhoz.
Amikor a kártyaolvasó felismeri a kártyaadatokat, a fizetés megtörténik.
-  • Előfordulhat, hogy a hálózati kapcsolattól függően a fizetés nem történik meg.
 - Az fizetések hitelesítési módszere kártyaolvasónként változhat.

Fizetés visszavonása

Ha fizetést kíván visszavonni, látogasson el a helyre, ahol fizetett.

A kártyák listáján simítson balra vagy jobbra, és válassza ki a használt kártyát. A fizetés visszavonásának befejezéséhez kövesse a képernyőn megjelenő utasításokat.

A Samsung Pass használata

Regisztrálja a biometrikus adatait a Samsung Pass szolgáltatásban, így igazolhatja személyazonosságát olyan szolgáltatások használatakor, amelyek bejelentkezési vagy személyes adatokat kérnek. További információkért nézze meg a [Samsung Pass](#) részt.

Jegyek használata

Adjon hozzá beszállókártyákat és mozi-, sport- és egyéb jegyeket, hogy egy helyen férhessen hozzájuk és használhassa azokat.

Samsung Health

A Samsung Health alkalmazást jólléte és edzettsége felügyeletére használhatja. Kitűzhet maga elé edzécélokat, ellenőrizheti előrehaladását, és nyilvántarthatja általános jólléti és edzettségi állapotát. Emellett összevetheti mentett lépéseit a többi Samsung Health-felhasználóéval, és egészségmegőrzési tippek között böngészhet.

Nyissa meg a **Health** alkalmazást. További információkért látogasson el a www.samsung.com/samsung-health oldalra.

Samsung Notes

Bevezető

Létrehozhat jegyzeteket a billentyűzet segítségével, illetve úgy, hogy kézzel ír vagy rajzol a képernyőre. Emellett beilleszthet képeket vagy hangfelvételeket is jegyzeteibe.

 Elképzelhető, hogy modelltől függően egyes funkciók nem érhetők el.

Jegyzetek létrehozása

1 Nyissa meg a **Notes** alkalmazást, érintse meg a Létrehozás ikont () , majd készítsen egy jegyzetet.

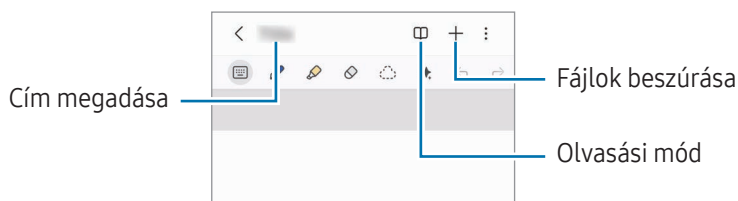

2 Ha befejezte a jegyzet összeállítását, a mentéshez érintse meg a Vissza gombot (<).
Ha más fájlformátumban szeretné elmenteni a jegyzetet, érintse meg a További opciók ikont () → **Mentés másként** elemet.

Jegyzetek törlése

Érintse meg hosszan a törölni kívánt jegyzetet, és érintse meg a **Törlés** lehetőséget.

Szinkronizált jegyzetek

A jegyzeteket az összes, ugyanabba a Samsung-fiókba bejelentkezett eszközén ellenőrizheti és szerkesztheti.

Nyissa meg a **Notes** alkalmazást, érintse meg a Navigációs fiók ikont (☰) → a Beállítások ikont (⚙️), majd érintse meg a **Szinkronizálás a Samsung Clouddal** kapcsolót a bekapcsoláshoz.

Jegyzetek készítése kézírással

A jegyzetírási képernyőn saját kézírásával írjon vagy rajzoljon valamit.

Nagyobb méretben viheti be kézírását, ha felnagyítja a képernyőt úgy, hogy két ujját széthúzza rajta.

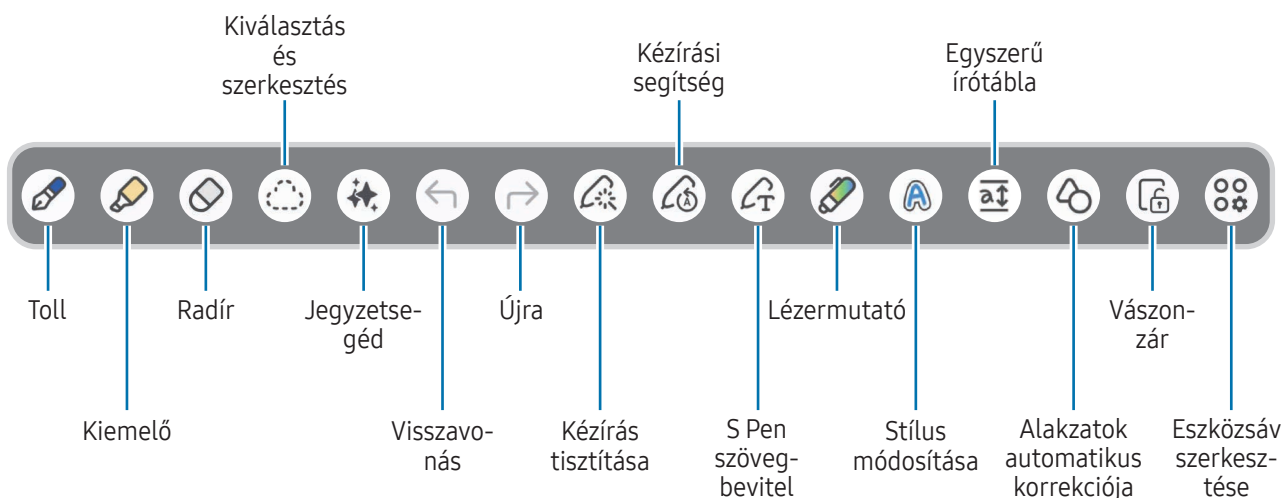

 Ha az ujjal történő bevitel nem működik egy olyan modellen, amely támogatja az S Pent, érintse meg a További opciók ikont (⋮) → **Ujjrajz bekapcsolása** elemet.

A radír használata

Ha törölni szeretné a kézírást egy jegyzetről, érintse meg a Törlő mód ikont (🧼) és válassza ki a törölni kívánt területet. Vagy válasszon ki egy területet úgy, hogy közben lenyomja és nyomva tartja az S Pen gombot.



A radír típusának módosításához érintse meg még egyszer a Törlő mód ikont (🧼).

- **Vonalradír:** a kiválasztott sor törlése.
- **Nagy radír:** csak a kiválasztott terület törlése. Beállíthatja a radír méretét sáv módosításával.

 Még egy kisebb radírral sem biztos, hogy precízen törölni lehet a kívánt részt.

Kézzel írott jegyzetek szerkesztése

Szerkesszen kézirásos jegyzeteket különböző szerkesztési opciók, például kivágás, áthelyezés vagy átméretezés segítségével.

- 1 Ha a jegyzet kézírást tartalmaz, érintse meg a Kiválasztás mód ikont ().
A kiválasztás alakjának módosításához érintse meg még egyszer a Kiválasztás mód ikont ().
- 2 Érintéssel vagy köré vonalat húzva jelölje ki a kívánt részt.
 - A kívánt rész egy másik helyre történő áthelyezéséhez válassza ki, majd húzza az új helyére.
 - A kiválasztás méretének módosításához érintse meg a bemenetet, és húzza el a megjelenő keret sarkát.
- 3 Végezze el a szerkesztést az elérhető opciók használatával.

Kézírás igazítása vagy szöveggé alakítás

Ha vízszintesen szeretné kiegyenesíteni a kézírást vagy a rajzokat, érintse meg a(z) Kézírás törlése ikont () → **Kézírás igazítása** elemet.

Ha ki akarja cserélni a kézírást átalakított szövegre, érintse meg a Kézírás törlése ikont () → **Átalakítás szöveggé** elemet. Amikor megjelenik az előnézeti képernyő, érintse meg a **Hozzáadás ehhez:** gombot, és válassza ki a kívánt opciót.

Ha azonnal kicserélné a kézírást szövegre, érintse meg az S Pen szöveggé ikont (), majd írjon a képernyőre az S Pen segítségével.

Stílus változtatása

Megváltoztathatja a kézírása és a rajzai stílusát.

A képernyőre írás vagy rajzolás után érintse meg kétszer a Stílus módosítása ikont (), és válassza ki a kívánt színt vagy vonalvastagságot. Ezután érintse meg azt a helyet, ahol meg szeretné változtatni a stílust.

Az egyszerű írotábla használata

A jegyzetkészítő képernyőn érintse meg az Egyszerű írotábla ikont (). A beviteli mező nagyobbra vált és az egyszerű írotábla formájában jelenik meg.

Alakzatok automatikus korrekciója

Érintse meg az Automatikus alakzatok rögzítése ikont (), és rajzoljon egy alakzatot. Megtörténik az alakzat korrekciója.

Hangjegyzet felvétele

Jegyzet készítése közben készítsen felvételt a hangjáról, majd a tartalom szinkronizálódik a felvétellel.

A jegyzetkészítő képernyőn érintse meg a Beillesztés ikont (+) → **Hangrögzítés** elemet, és készítse el a jegyzetet.

Válasszon ki egy jegyzetet a listából, és a felvétel lejátszásához érintse meg a Hangrögzítő megnyitása ikont (⏮) → a Lejátszás ikont (▶). A felvétel közben készített tartalom megjelenik a képernyőn a felvétellel együtt.

Jegyzetek kitűzése a Kezdőképernyőre

Kitűzhet jegyzetet a kezdőképernyőre, ahol ellenőrizheti vagy megnyithatja szerkesztésre.

- 1 Nyissa meg a **Notes** alkalmazást.
- 2 Válasszon jegyzetet, majd érintse meg a További opciók ikont (⋮) → **Hozzáadás ehhez:** → **Kezdőképernyő** → **Hozzáadás** lehetőséget.
A jegyzet rákerül a Kezdőképernyőre.

Tartalom kivágása

Hozzá tud adni tartalmat, mint például egy weboldal hivatkozását vagy egy képet, a jegyzetekhez.

- 1 Ha van olyan tartalom, amit szeretne kivágni a **Samsung Internet** vagy a **Galéria** alkalmazás használata közben, nyissa meg a **Notes** alkalmazást az osztott képernyős nézetben vagy a felugró nézetben. Az osztott képernyős nézettel és a felugró nézettel kapcsolatos további információkért, lásd: [Több ablak](#).
Vagy duplán érintse meg a képernyőt, miközben hosszan lenyomva tartja az S Pen gombot, vagy nyissa meg az Érintés nélküli parancsok paneljét, és érintse meg a **Feljegyzés létrehozása** elemet.
Azok az opciók, amiket használhat, megjelennek a jegyzetíró képernyő alján.
- 2 Válassza ki a kívánt opciót.

Samsung Members

A Samsung Members támogatási szolgáltatásokat nyújt az ügyfelek részére, például segít diagnosztizálni a készülék problémáit, és használatával a felhasználók kérdéseket és hibabejelentéseket küldhetnek. Emellett információkat oszthat meg másokkal a Galaxy-felhasználók közösségében, és ellenőrizheti a legutóbbi híreket és tippeket. A Samsung Members segíthet megoldani a készülék használata során felmerülő problémákat.

Nyissa meg a **Members** alkalmazást.

Ha más Samsung alkalmazások használata közben kérdései merülnek fel, nyissa meg az alkalmazás beállítások menüjét, és válassza a kapcsolatfelvétel opciót.

- **Felfedezés:** a Samsungtól hivatalos információkat kaphat, például a Galaxy termékek bevezetéséről és hírlevelekről.
- **Közösség:** különböző témákról kommunikálhat más Galaxy felhasználókkal, és megoszthat velük információkat.
- **Támogatás:** használhatja az ügyfélszolgálati szolgáltatásokat, például a visszajelzéseket vagy a telefonos diagnosztikát, amelyek segítségével ellenőrizheti, hogy készüléke megfelelően működik-e.



Az elérhető funkciók a készülék szoftververziójától, az alkalmazás verziójától vagy a modelltől függően változhatnak.

Samsung Kids

Korlátozhatja a gyermekek hozzáférését bizonyos alkalmazásokhoz, beállíthatja a használati idejüket, és konfigurálhatja a beállításokat, hogy szórakoztató és biztonságos környezetet biztosítson a gyermekeknek, amikor a készüléket használják.

Nyissa meg a **Beállítások** opciót, és érintse meg az **Alkalmazások** → **Samsung Kids** → **Megnyitás** elemet. Amikor először indítja el a Samsung Kids alkalmazást vagy újraindítja az adatok visszaállítását követően, a beállítások befejezéséhez kövesse a képernyőn megjelenő utasításokat.

A Samsung Kids képernyőn válassza ki a használni kívánt alkalmazást.



Az előre beállított képernyőlezárási módszer vagy a létrehozott PIN a **Szülői felügyelet** funkció bekapcsolására vagy a Samsung Kids bezárására szolgál.

Szülői felügyeleti funkciók használata

Konfigurálhatja a Samsung Kids beállításait, és ellenőrizheti a használati előzményeket.

A Samsung Kids képernyőn érintse meg a További opciók ikont (☰) → **Szülői felügyelet** elemet, és adja meg a feloldási kódot.

A Samsung Kids bezárása

A Samsung Kids bezárásához érintse meg a Vissza gombot (<) vagy érintse meg a További opciók ikont (☰) → **Samsung Kids bezárása** elemet, majd adja meg a feloldási kódot.

Samsung Global Goals

Az ENSZ Közgyűlése által 2015-ben kitűzött globális célok olyan célok, amelyek egy fenntartható társadalom létrehozását célozzák. Ezek a célok képesek megszüntetni a szegénységet, küzdeni a társadalmi egyenlőtlenség ellen és megállítani az éghajlatváltozást.

A Samsung Global Goals révén tudjon meg többet a globális célokról, és csatlakozzon a jobb jövőért küzdő mozgalomhoz.

Samsung TV Plus

Válogasson a csatornák között úgy, mintha csak egy TV-t használna és élvezze a számos ingyenes videótartalmat.

Nyissa meg a **TV** alkalmazást.



Előfordulhat, hogy ez az alkalmazás nem érhető el szolgáltatótól vagy modelltől függően.

Samsung Find

Akkor is megkeresheti a készüléket, ha az nincs hálózathoz csatlakoztatva. Megoszthatja a tartózkodási helyét más, előre beállított személyekkel is.

Nyissa meg a **Find** alkalmazást.

Samsung Shop

A **Samsung Shop** a Samsung által biztosított mobilvásárlási szolgáltatás. Ajánlatokat vagy információkat kaphat a Samsung és partnerei termékeiről és szolgáltatásairól.

Nyissa meg a **Samsung Shop** alkalmazást.



Előfordulhat, hogy ez az alkalmazás nem érhető el szolgáltatótól vagy modelltől függően.

Samsung News

Olvassa el a legfontosabb híreket és a legfrissebb híreket különböző forrásokból. Kiválaszthatja és követheti az Ön számára érdekes témákat és forrásokat.

Indítsa el a Samsung News programot az egyik módszer használatával.

- Nyissa meg a **Hírek** alkalmazást.
- Csúsztassa ujját jobbra a kezdőképernyőn. Ha a Samsung News képernyő nem jelenik meg, nyissa meg a **Beállítások** menüt, és érintse meg a **Kezdőképernyő** → **Médiaoldal a kezdőképernyőre** → **Samsung News** elemet. Vagy érintse meg és tartsa lenyomva a kezdőképernyő egy üres területét, csúsztassa ujját jobbra, majd érintse meg a **Samsung News** elemet.
- Érintse meg a News widgetet a kezdőképernyőn. Ha a widget nem található a kezdőképernyőn, a Samsung News képernyőn érintse meg a További beállítások ikont (☰) → **Beállítások** → **Widget kezdőképernyőhöz adása** → **Hozzáadás** elemet. Vagy érintse meg és tartsa lenyomva a kezdőképernyő egy üres területét, érintse meg a **Widgetek** → **Hírek** elemet, válasszon ki egy widgetet, majd érintse meg a **Hozzáadás** gombot.



Az elérhető funkciók a készülék szoftververziójától, az alkalmazás verziójától vagy a modelltől függően változhatnak.

Galaxy Store

Különbéle alkalmazásokat, játékokat, témákat vagy fizetős szolgáltatásokat vásárolhat vagy letölthet.

Nyissa meg az **Store** alkalmazást.



Az elérhető funkciók a készülék szoftververziójától, az alkalmazás verziójától vagy a modelltől függően változhatnak.

Tartalom vásárlása vagy letöltése

Böngéssze a tartalmat kategóriák szerint, vagy érintse meg a Keresés ikont (Q) a kulcsszó alapján történő kereséshez. Ezután vásárolja meg vagy töltsse le a kívánt tartalmat.

Alkalmazások és tartalmak kezelése

A Galaxy Áruház képernyőn érintse meg a **Menü** → **Saját alkalmazások** elemet. Ellenőrizheti a megvásárolt vagy letöltött tartalmakat, és újratelepítheti a készülékéről törölt tartalmakat.

Az alkalmazásokhoz elérhető frissítések ellenőrzéséhez érintse meg a **Menü** → **Frissítések**. Ha frissíteni szeretne, érintse meg a kívánt alkalmazások mellett található Frissítés ikont (↻), vagy érintse meg az **Összes friss.** gombot az összes alkalmazás egyszerre történő frissítéséhez.



Alapértelmezés szerint az alkalmazások automatikus frissítése csak Wi-Fi hálózathoz csatlakozás esetén történik. Az automatikus frissítési beállítások módosításához érintse meg a **Menü** → a Beállítások ikont (⚙️) → **Alkalmazások auto. frissítése** lehetőséget, majd válasszon egy opciót.

Fizetési módok hozzáadása vagy vásárlási előzmények ellenőrzése

A Galaxy Áruház képernyőn érintse meg a **Menü** → **Fizetési módok** elemet, és adjon hozzá egy fizetési módszert, például hitelkártyát. A regisztrált fizetési móddal fizetős tartalmakat vásárolhat a **Galaxy Store**.

Ha ellenőrizni szeretné a vásárlási előzményeit, érintse meg a **Menü** → **Nyugták** elemet.

Galaxy Wearable

A Galaxy Wearable alkalmazás segítségével kezelheti a viselhető készülékeit. Amikor telefonját a viselhető készülékhez csatlakoztatja, testreszabhatja a viselhető készülék beállításait és alkalmazásait.

Nyissa meg a **Wearable** alkalmazást.

A telefonnak a viselhető készülékhez való csatlakoztatásához érintse meg az **Indítás** elemet. A beállítás befejezéséhez kövesse a képernyőn megjelenő utasításokat. További információkért arra vonatkozóan hogyan csatlakoztassa készülékéhez és használja a viselhető készüléket, tekintse meg a viselhető készülék felhasználói kézikönyvét.

PENUP (Galaxy S26 Ultra)

A PENUP egy közösségi hálózat, amelyen az S Pannel rajzolt grafikákat oszthat meg. Megoszthatja saját grafikáit, böngészhet mások művészi alkotásai között, és hasznos tippeket kaphat a rajzoláshoz.

Nyissa meg a **PENUP** alkalmazást.

Naptár

A tervezőbe közelgő eseményeket felvéve kézben tarthatja időbeosztását.

Nyissa meg a **Naptár** alkalmazást, és érintse meg az Esemény hozzáadása ikont (+), vagy érintsen meg duplán egy dátumot. Ha a dátum már rendelkezik mentett eseményekkel vagy feladatokkal, akkor érintse meg a dátumot és érintse meg az Esemény hozzáadása ikont (+).

Az események szinkronizálása fiókokkal

- 1 Nyissa meg a **Beállítások** menüt, érintse meg a **Fiókok és biztonsági mentés** → **Fiókok kezelése** elemet, majd válassza ki a fiókot, amellyel szinkronizálni kíván.
- 2 Érintse meg a **Fiók szinkronizálása** lehetőséget, majd a bekapcsolásához érintse meg a **Naptár** kapcsolót.

A szinkronizálendő fiókok hozzáadásához nyissa meg a **Naptár** alkalmazást, és érintse meg a Navigációs fiók ikont (☰) → **Naptárak kezelése** → a További lehetőségek ikont (⋮) → **Fiók hozzáadása**. Majd válasszon egy fiókot a szinkronizáláshoz, és jelentkezzen be.

Reminder

Regisztrálja a teendőket emlékeztetőként, és kapjon értesítéseket a beállított feltételeknek megfelelően.

Nyissa meg a **Beállítások** opciót, és érintse meg az **Alkalmazások** → **Reminder** → **Megnyitás** elemet. Megjelenik a Reminder képernyő, és a Reminder alkalmazás ikonját (✓) hozzáadjuk az Alkalmazások képernyőhöz.



- Ahhoz, hogy pontosabb értesítést kaphasson csatlakozzon Wi-Fi-hez vagy mobilhálózathoz.
- Helyhez kötött emlékeztetők használatához be kell kapcsolni a GPS-funkciót. A helyhez kötött emlékeztetők nem minden modellen érhetőek el.





Reminder használata

Nyissa meg a **Reminder** alkalmazást.



- Emlékeztetők létrehozásához érintse meg az **Emlékezt. hozzáadása** elemet.
- Az emlékeztetők befejezéséhez érintse meg a Jelölőnégyzet bejelölése ikont (○) vagy válasszon ki egy emlékeztetőt és érintse meg a **Kész** lehetőséget.
- Az emlékeztetők visszaállításához érintse meg a **Kész** elemet, válasszon egy emlékeztetőt a visszaállításához, majd érintse meg a **V.állít.** elemet.
- Emlékeztető törléséhez válasszon ki egy emlékeztetőt, és érintse meg a **Törlés** elemet.

Hangrögzítő

Hangfelvételek rögzítése és lejátszása.

- 1 Nyissa meg a **Hangrögzítő** alkalmazást.
- 2 A felvétel indításához érintse meg a Felvétel ikont (). Beszéljen közvetlenül a mikrofonba.
 - A felvétel szüneteltetéséhez érintse meg a Szünet ikont ().
 - Hangfelvétel készítése közben érintse meg a Könyvjelző hozzáadása ikont () egy könyvjelző beillesztéséhez.
- 3 A felvétel leállításához érintse meg a Leállítás ikont ().
- 4 Adjon meg egy fájlnévet, és érintse meg a **Mentés** lehetőséget.

A felvételi mód módosítása

Érintse meg a Navigációs fiók ikont () → a Beállítások ikont () → **Rögzítési mód** elemet, és válasszon egy módot.

- **Normál:** ez a normál felvételi mód.
- **Interjú:** a készülék a tetejénél és az aljánál nagy érzékenységgel rögzíti a hangokat, míg az oldalról érkező zajok hangerejét csökkenti.

Kiválasztott hangfelvételek lejátszása

Amikor visszahallgatja egy interjú felvételeit, a felvételen található bizonyos hangforrásokat elnémíthat, illetve feloldhatja a némításukat.

- 1 Válassza ki az interjú üzemmódban készült hangfelvételt.
- 2 Adott hangforrások elnémításához érintse meg az elnémítani kívánt hangnak megfelelő irányban található **BE** elemet.
KI jelre változik, és a hozzá tartozó hang elnémul.

Saját fájlok

(fájlok ellenőrzése és kezelése)

Megnyithat és kezelhet a készüléken tárolt különböző fájlokat.

Nyissa meg a **Saját fájlok** alkalmazást.

A sürgősségi adatok vizsgálatához és a készülék tárhelyének felszabadításához érintse meg a **Tárhely kezelése** elemet.

Fájlok vagy mappák kereséséhez érintse meg a **Keresés** elemet.

Óra





Beállíthat ébresztéseket, megnézheti világszerte számos város helyi pontos idejét, eseményeket időzíthet, illetve beállíthat adott időtartamot.

Nyissa meg az **Óra** alkalmazást.

Számológép

Alapvető aritmetikai vagy tudományos számítások elvégzése.

Nyissa meg a **Számológép** alkalmazást.

-  : számítási előzmények ellenőrzése. Az előzmények törléséhez érintse meg az **Előzmények törlése** elemet. A számítási előzmények panelének bezárásához érintse meg a Billentyűzet ikont ().
-  : a mértékegységváltó eszköz használata. Különböző értékeket válthat át más mértékegységbe, például területet, hosszúságot vagy a hőmérsékletet.
-  : a tudományos számológép megjelenítése.

Időjárás

Ellenőrizheti az aktuális helyszínének vagy az Ön által megadott helyszíneknek az időjárési adatait.



- Ahhoz, hogy megkapja az aktuális helyére vonatkozó időjárési információkat, be kell kapcsolnia a GPS funkciót, és engedélyeznie kell az Időjárás alkalmazás számára, hogy összegyűjtse és felhasználja az aktuális helyét.
- A pontos időjárési információkhoz engedélyeznie kell az Időjárás alkalmazás számára a tartózkodási helyéhez való hozzáférést.
- Az elérhető funkciók a készülék szoftververziójától, az alkalmazás verziójától vagy a modelltől függően változhatnak.

Az Időjárás indítása

Indítsa el a Időjárás programot az egyik módszer használatával.

- Érintse meg az Időjárás widgetet a kezdőképernyőn. Ha a widget nem látható a képernyőn, érintse meg és tartsa lenyomva a kezdőképernyő egy üres területét, érintse meg a **Widgetek** → **Időjárás** elemet, válasszon ki egy widgetet, majd érintse meg a **Hozzáadás** gombot.
- Nyissa meg az **Időjárás** alkalmazást. Ha az alkalmazás ikonja nem látható a képernyőn, érintse meg a **Keresés** gombot az Alkalmazások képernyőn, keresse meg az **Időjárás** alkalmazást, majd indítsa el az alkalmazást. Ha az alkalmazás ikont hozzá szeretné adni az Alkalmazások képernyőhöz, az Időjárás képernyőn érintse meg az Időjárás menüt és a városlista ikont (☰☑) → a További beállítások ikont (⋮) → **Beállítások** elemet, majd érintse meg az **Időjárás az Alkalmazások képernyőn** kapcsolót a bekapcsoláshoz.

A fő funkciók használata

- Az időjárást ellenőrizni kívánt helyek hozzáadásához az Időjárás képernyőn érintse meg a Keresés ikont (Q).
- A widgetben megjelenítendő elsődleges hely beállításához érintse meg és tartsa lenyomva a widgetet, majd érintse meg a **Beállítások** elemet. Majd érintse meg a **Módosítás**, elemet, válassza ki a helyet, és érintse meg a **Mentés** lehetőséget.
- Ha az alvási szokásaihoz, tevékenységeihez és egyéb tényezőkhöz igazított személyre szabott előrejelzéseket szeretne kapni, az Időjárás képernyőn érintse meg az Időjárás menüt és a városlista ikont (☰☑) → a További beállítások ikont (⋮) → **Beállítások** elemet, majd érintse meg a **Testreszabási szolgáltatás** kapcsolót a bekapcsoláshoz.

Gaming Hub

A Gaming Hub egy helyen gyűjti össze a letöltött játékait. Különböző műfajok népszerű játékait böngészheti, és megnézheti a legújabb trendeket. Az Azonnali játékok segítségével játékokat is játszhat anélkül, hogy azokat telepítené a készülékére.

Nyissa meg a **Gaming Hub** alkalmazást.



Az elérhető funkciók a készülék szoftververziójától, az alkalmazás verziójától vagy a modelltől függően változhatnak.

Letöltött játékokkal játszás

A **Play Áruház** és a **Galaxy Store** letöltött játékok automatikusan megjelennek a Gaming Hub képernyőn. A Gaming Hubból is letölthet játékokat, ha megérinti a játékokat a Letöltés ikonnal (↓).

A Gaming Hub képernyőn válassza ki a kívánt játékot.

Ha a játékaik nincsenek ott, érintse meg a **Saját játékok** → a További opciók ikont (⋮) → **Játékok hozzáadása** elemet.

Ha a játék közben gyakran használt tartalmakat, például képeket vagy alkalmazásokat szeretné könyvjelzővel ellátni a Gaming Hub képernyőn, érintse meg a További beállítások ikont (⋮) → **Könyvjelzők** elemet → a Könyvjelző hozzáadása ikont (+).

Azonnali játékokkal játszás

A Gaming Hub képernyőn válassza ki azt a játékot, amelyen az Azonnali játékok ikon (⚡) látható.

Események ellenőrzése

A Gaming Hub képernyőn érintse meg az Események ikont (🎁). Ellenőrizheti a Galaxy Áruház felhasználók számára elérhető, játékokkal kapcsolatos különböző eseményekről és exkluzív előnyökről szóló értesítéseket.

Game Booster



(a játékkörnyezet konfigurálása)



Jobb környezetben játszhat a Game Boosterrel. Használhatja a Game Booster-t játék közben.

A Game Booster játék közbeni megnyitásához érintse meg a Game Booster ikont () a képernyő alján. Ha az ikon el van rejtve, húzzon felfelé a képernyő aljáról a megjelenítéséhez.

A Játékgyorsító opciók használata

Nyissa meg a Játékgyorsító panelt, és használja a következő opciókat. A Játékgyorsító panel tetején ellenőrizheti a készülék rendszerállapotát is.

- **Teljesítmény:** a játékok használata közben arra fókuszál, hogy nagy teljesítmény nyújtson Önnek. Ha ezt az üzemmódot választja, a készüléke felmelegedhet az akkumulátorból kivett energia megnövekedése miatt.
- **Kiegyensúlyozott:** a magas teljesítmény és az akkumulátoridő közötti egyensúlyra törekszik.
- **Akkumulátorkímélő mód:** energiát spórol a játékok használata közben.
- **Játék mód:** kapcsolja be vagy ki a beállított játékmódot.
- **Rendszerfigyelő:** jelenítse meg a rendszerfigyelőt a képernyőn.
- **Lebegő menü:** jelenítse meg a képernyőn a gyakran használt opciók gyorsbillentyűit tartalmazó lebegő menüt. A lebegő menü akkor jelenik meg, amikor bezárja a Játékgyorsító panelt. A menü parancsikonzainak szerkesztéséhez hosszan megérintve a lebegő menüt.
- **Érintésgyorsító:** növeli a képernyő érzékenységet a jobb érzékelés érdekében játék közben.
- **Érintés elleni védelem:** az érintőképernyő zárolása játék közben. A képernyő feloldásához húzza bármilyen irányba a lezáró ikont.
- **Képernyőfotó:** képernyőképek rögzítése.
- **Felvétel:** felvétel készítése a játékról. A felvétel leállításához érintse meg a Leállítás ikont ().
- **Navigációs gombok blokkolása:** a navigációs sáv gombjainak elrejtése. A gombok megjelenítéséhez érintse meg a Navigációs gombzár ikont () a navigációs sávon.

- **Edge-panel blokkolása:** az Élpanel fogantyú elrejtése játékok közben.
- **Automatikus fényerő blokkolása:** a képernyő automatikus fényerő-beállításának letiltása játék közben.
- **A Bixby blokkolása:** a Bixby kikapcsolása játékok közben.
-  : szerkessze a beállításokat és az alkalmazások listáját, amelyek felugró ablakokban játszhatók le.
-  : a Game Booster beállításainak konfigurálása.



- Az elérhető funkciók a játéktól függően változhatnak.
- A játék teljesítménye korlátozható a készülék hőmérsékletének szabályozása érdekében, ha a hőmérséklet egy bizonyos szint fölé emelkedik.
- Az akkumulátor energiahatékonysága játéktól függően változhat.

Alkalmazások megnyitása felugró ablakban játékok közben

Felugró ablakban nyithatja meg az alkalmazásokat játékok közben.

Nyissa meg a Játékgyorsító panelt, és válasszon ki egy alkalmazást az alkalmazások listájából.

SmartThings

Vezérelhet és kezelhet okos készülékeket és dolgok internete (IoT) termékeket.

Nyissa meg a **SmartThings** alkalmazást. További információkért érintse meg a **Menü** → **Használat** opciót.



- **Kezdőlap**: gyakran használt készülékek, rutinok vagy szolgáltatások hozzáadása és kezelése.
- **Eszközök**: készülékek hozzáadása vagy kezelése.
- **Élettér**: számos szolgáltatás használata, például a készülék állapotának vagy energiafelhasználásának ellenőrzése, valamint energiatakarékosság az AI energia üzemmóddal.
- **Rutinok**: rutinok hozzáadása vagy kezelése.
- **Menü**: ellenőrizze a hasznos információkat, a támogatott készülékeket, egyes funkciók használatának módját és egyebeket.



- A csatlakoztatható eszközök köre a régiótól függően eltérő lehet. Az elérhető funkciók a csatlakoztatott készüléktől függően eltérőek lehetnek.
- A csatlakoztatott készülékek saját problémáira és hiányosságaira a Samsung garanciája nem terjed ki. Amikor a csatlakoztatott készülékeken jelentkezik meghibásodás vagy probléma, vegye fel a kapcsolatot a készülék gyártójával.

Tartalom megosztása

Tartalom megosztásához különböző megosztási opciók állnak rendelkezésére. A következő lépések bemutatják hogyan lehet képet megosztani.



- 1 Nyissa meg a **Galéria** alkalmazást, és válasszon képet.
- 2 Érintse meg a Megosztás ikont () , és válassza ki a kívánt megosztási módot.



A fájlok megosztása mobilhálózaton keresztül kiegészítő költségekkel járhat.

Quick Share

Osszon meg tartalmakat a közelben lévő eszközökkel vagy a kapcsolatai között szereplő személyekkel.

- 1 Nyissa meg a **Galéria** alkalmazást, és válasszon képet.
- 2 A másik készüléken nyissa meg a **Beállítások** elemet, és érintse meg a **Csatlakoztatott eszközök** → **Quick Share** → **Ki oszthat meg önnel fájlokat?** → **Az Ön eszközei, Névjegyzék** vagy **Mindenki** → **Kész** elemet.
- 3 Érintse meg a Megosztás ikont () → **Quick Share** elemet, és válassza ki a készüléket, amelyre át kívánja küldeni a képet.
 - Hivatkozás megosztásához QR-kóddal érintse meg a **QR-kód vagy hivatkozás** lehetőséget, és olvassa be a QR-kódot.
 - A névjegyekkel történő megosztáshoz érintse meg a **Megosztás a névjegyekkel** elemet.
 - A titkosított tartalom megosztásához érintse meg a További opciók ikont () → **Privát megosztás bekapcsolása** elemet. A megosztott tartalmat a címzett nem mentheti, nem másolhatja vagy küldheti el újra.
- 4 Fogadja el a fájlküldési kérést a másik készüléken.

A telefonja láthatóságának beállítása

Beállíthatja, ki észlelheti az Ön telefonját és küldhet rá tartalmat.

- 1 Nyissa meg a **Beállítások** elemet, és érintse meg a **Csatlakoztatott eszközök** → **Quick Share** → **Ki oszthat meg önnel fájlokat?** elemet.
- 2 Válasszon ki egy opciót.
 - **Senki:** nem engedi másoknak, hogy megtalálják a telefonját.
 - **Az Ön eszközei:** az ugyanazon Samsung-fiókhoz vagy Google-fiókhoz bejelentkezett egyéb készülékek megtalálhatják a telefonját.
 - **Névjegyzék:** ossza meg a névjegyekbe elmentett emberekkel.
 - **Mindenki:** engedélyezheti bármely közelben lévő készülék számára, hogy megosszanak az Ön telefonjával.

Music Share

A Zenemegosztás funkcióval megoszthat egy másik személlyel a telefonjához már csatlakozó Bluetoothos hangszórót. Ugyanazt a zenét hallgathatja a saját Galaxy Buds-án és egy másik személy Galaxy Buds-án is. A funkció csak olyan készülékekkel érhető el, melyek támogatják a zenemegosztás funkciót.

Bluetooth hangszóró megosztása

A telefonján nyissa meg a **Beállítások** menüt, érintse meg a **Csatlakoztatott eszközök** → **Music Share** opciót, majd érintse meg a kapcsolót a bekapcsoláshoz.

Kövesse a képernyőn látható utasításokat a Bluetooth-hangszórója megosztásához.

Zenehallgatás közösen a Galaxy Buds segítségével

A Budsán és a barátja Budsán keresztül hallgathatja a telefonján lévő zenéket.

Ezt a funkciót csak a Galaxy Buds széria támogatja.

- 1 Győződjön meg róla, hogy minden telefon és Buds pár csatlakoztatva van.
A csatlakozásról további információért lásd: [Párosítás más Bluetooth-készülékekkel](#).
- 2 A barátja telefonján nyissa meg a **Beállítások** menüt, érintse meg a **Csatlakoztatott eszközök** elemet, majd a bekapcsoláshoz érintse meg a **Music Share** kapcsolót.
A **Music Share** ikon megérintésével további funkciókat használhat, például beállíthatja, kivel osztja meg a készülékét.
- 3 A saját telefonján nyissa meg a gyorsbeállítások panelt, és érintse meg a **Médiakimenet** elemet.
- 4 Válassza ki a barátja Buds eszközét az észlelt készülékek listájából.
- 5 A barátja telefonján fogadja a csatlakozási kérelmet.
Amikor a telefonján keresztül játszik le zenét, együtt hallgathatják mindkét Budson keresztül.

Smart View

(tükrözés tévéképernyőre)

A telefon megjelenített tartalmát nagy képernyőn is megtekintheti úgy, hogy a telefonját egy a Képernyőtükrözés funkciót támogató tévéhez vagy monitorhoz csatlakoztatja.

- 1 Nyissa meg a gyorsbeállítások panelt, és érintse meg a **Smart View** elemet.
- 2 Válasszon ki egy készüléket, amely tükrözze a telefonja képernyőjét.



Ha Smart View-val játszik le egy videót, a felbontás a TV típusától függően eltérő lehet.

Alkalmazások átjátszása a képernyőre

Csak akkor jelenítse meg a videót a csatlakoztatott képernyőn, ha ezzel egyidejűleg magánüzeneteket ellenőriz vagy más funkciókat használ a telefonon.

Nyissa meg az alkalmazást a videó csatlakoztatott képernyőre való vetítéséhez, és érintse meg a Smart View ikont (📺) → Alkalmazásvetítés ikont (📡).



Bizonyos alkalmazások nem biztos, hogy támogatják ezt a funkciót.

Samsung DeX

A Samsung DeX használatával a mobilkészüléket számítógépként használhatja, ha a mobilkészüléket külső kijelzőhöz, például TV-hez vagy monitorhoz csatlakoztatja. A Samsung DeX használata közben normál módon is használhatja mobilkészülékét.

További információkért látogasson el a www.samsung.com/samsung-dex oldalra.



- A Samsung DeX indításakor vagy bezárásakor előfordulhat, hogy a futó alkalmazások bezáródnak.
- Előfordulhat, hogy a Samsung DeX használatakor bizonyos alkalmazások és funkciók nem elérhetők.

Vezeték nélküli csatlakozások külső kijelzőkhöz

A mobilkészülékén nyissa meg a **Beállítások** menüt, és érintse meg a **Csatlakoztatott eszközök** → **Samsung DeX** → **Kapcsolódás vezeték nélkül** elemet. A csatlakozás befejezéséhez kövesse a képernyőn megjelenő utasításokat. Egyes tévéket vagy monitorokat csak akkor lehet észlelni, ha a screen mirroring módjuk be van kapcsolva.

Vezetékes csatlakozások külső kijelzőkhöz

A mobilkészüléket HDMI adapter (C típusú USB – HDMI) segítségével csatlakoztathatja külső kijelzőhöz.



Kizárólag hivatalos, Samsung DeX támogatású kiegészítőket használjon a Samsung kínálatából. A nem jóváhagyott kiegészítők használatából eredő teljesítményproblémákra és meghibásodásokra a garancia nem terjed ki.

A Samsung DeX képernyő vezérlése

A Samsung DeX képernyő külső kijelzőn történő vezérléséhez használja a következő módszereket.

- Vezérlés külső billentyűzettel és egerrel

Használhat vezeték nélküli billentyűzetet/egert.



Beállíthatja, hogy az egérkurzor átmozoghasson a külső kijelzőről a mobilkészülék képernyőjére is. Nyissa meg a **Beállítások** elemet, válassza a **Csatlakoztatott eszközök** → **Samsung DeX** → **Csatlakoztatott kijelző** elemet, majd válassza a **Mutató átvitele a telefonra** kapcsolót a bekapcsoláshoz.

- Mobilkészülék használata touchpadként

A mobilkészüléken érintse meg a Touchpad ikont () a navigációs sávon. Ha úgy állította be a navigációs sávot, hogy használja a **Ujjhúzásos mozdulatok**-at, nyissa meg az értesítési panelt, és érintse meg **A telefon használata touchpadként** elemet.

- A képernyő-billentyűzet használata

Mikor szöveget gépel be üzenetküldéshez, jegyzet készítéséhez vagy más feladatokhoz, a mobilkészülék képernyőjén automatikusan billentyűzet jelenik meg külső billentyűzet csatlakoztatása nélkül.

Google alkalmazások

A Google szórakoztató, közösségi és üzleti alkalmazásokat nyújt. Lehetséges, hogy némelyik alkalmazás eléréséhez Google fiókra lesz szüksége.

Az alkalmazásokkal kapcsolatos további információkat az egyes alkalmazások súgójában találhat.

- **Chrome:** információk keresése és weblapok böngészése.
- **Gmail:** e-mailek küldése és fogadása a Google Mail szolgáltatáson keresztül.
- **Térkép:** megkeresheti tartózkodási helyét a világtérképen, és hozzáférhet információkhoz az Önt körülvevő különböző helyekről.
- **YT Music:** élvezze a YouTube Music által biztosított különféle zenéket és videókat. A készülékén tárolt zenegyűjteményekhez is hozzáférhet és lejátszhatja azokat.
- **Google TV:** videókat, például filmeket és televíziós műsorokat vásárolhat vagy kölcsönözhet a **Play Áruház**.
- **Drive:** tárolja tartalmait a felhőben, érje el őket bárhol és ossza meg azokat másokkal.
- **YouTube:** nézzen vagy készítsen videókat, és ossza meg azokat másokkal.
- **Google:** keresés az interneten vagy az Ön készülékén.
- **Meet:** videóhívásokat indíthat, vagy videóértekezleteket hozhat létre, vagy csatlakozhat hozzájuk.
- **Messages:** üzeneteket küldhet és fogadhat a készülékén vagy számítógépén, és különféle tartalmakat oszthat meg, például képeket és videókat.
- **Gemini:** csevegjen a Geminivel különböző funkciók használatához, például információk kereséséhez, egyéni képek létrehozásához vagy tartalom írásához.



Elképzelhető, hogy szolgáltatótól vagy modelltől függően egyes alkalmazások nem érhetők el.

Beállítások

Bevezető

Szabja testre a készülék beállításait.

Az Alkalmazások képernyőn érintse meg a **Beállítások** elemet. Másik lehetőségként nyissa meg a gyorsbeállítások panelt, majd érintse meg a Beállítások ikont (⚙️).

Ha a beállításokra kulcsszavakkal szeretne rákeresni, érintse meg a **Keresés** gombot. A beállításokat egy téma kiválasztásával is keresheti.

Bejelentkezés Galaxy eszközére

Jelentkezzen be a Samsung fiókjába a kezeléshez.

A Beállítások képernyőn érintse meg a **Bejelentkezés Galaxy eszközére** lehetőséget.

Kapcsolatok

Opciók

Módosíthatja a különböző kapcsolatok, például a Wi-Fi és a Bluetooth beállításait.

A Beállítások képernyőn érintse meg a **Kapcsolatok** lehetőséget.

- **Wi-Fi:** Wi-Fi hálózathoz csatlakozáshoz és az internet vagy más hálózati eszközök eléréséhez kapcsolja be a Wi-Fi funkciót. További információkért nézze meg a [Wi-Fi](#) részt.
- **Bluetooth:** használja a Bluetooth-kapcsolatot adatok vagy médiafájlok cseréjére más Bluetooth-kompatibilis készülékekkel. További információkért nézze meg a [Bluetooth](#) részt.
- **NFC és érintés nélküli fizetések:** beolvashatja a rövid hatótávolságú kommunikációs (NFC) címkéket, amelyek termékekkel kapcsolatos információkat tartalmaznak. Ezt a funkciót a szükséges alkalmazások letöltését követően fizetések lebonyolítására, valamint közlekedési és rendezvényjegyek vásárlására is használhatja. További információkért nézze meg a [NFC és érintés nélküli fizetések](#) részt.

- **Ultraszélessáv (UWB):** bekapcsolhatja az UWB-funkciót.
- **Repülő üzemmód:** beállíthatja, hogy a készülék kikapcsolja az összes vezeték nélküli szolgáltatását. Csak hálózaton kívüli szolgáltatásokat használhat.
 - ❗ Kövesse a légitársaság által előírt szabályokat és a légi személyzet utasításait. Amennyiben a készülék használata engedélyezett, mindig Repülő üzemmódban használja.
- **SIM-kezelő:** SIM-kártya aktiválása és beállítások személyre szabása. További információkért nézze meg a [SIM-kezelő](#) részt.
- **Mobilhálózatok:** mobilhálózati beállítások konfigurálása.
- **Adathasználat:** nyomon követheti az adatforgalom mennyiségét és testreszabhatja a korlátozási beállításokat. Beállíthatja, hogy a készülék automatikusan letiltja a mobil adatkapcsolatot, ha a felhasznált mobiladat-mennyiség elérte az adott limitet.

Bekapcsolhatja az adatmegtakarító funkciót, így előzve meg, hogy egyes háttérben futó alkalmazások adatokat küldjenek vagy fogadjanak. További információkért nézze meg a [Adattakarékos üzemmód](#) részt.

Azt is beállíthatja, hogy az alkalmazások csak Wi-Fi- vagy mobiladat-kapcsolatot, vagy mindkettőt használjanak. További információkért nézze meg a [Alk.oknak engedélyezett hálózatok](#) részt.

- **Mobil hotspot és Int.megosztás:** telefonját mobil hotspotként használhatja, megosztva telefonja mobiladat-kapcsolatát egyéb készülékekkel. A mobil hotspotról szóló további információkért lásd: [Mobil hotspot](#).
 - 📝 A funkció használata többletköltséggel járhat.
- **Egyéb kapcsolatbeállítások:** az egyéb funkciók vezérlésére szolgáló beállítások testreszabása. További információkért nézze meg a [Egyéb kapcsolatbeállítások](#) részt.

📝 Elképzelhető, hogy modelltől függően egyes funkciók nem érhetőek el.

Wi-Fi

Egy Wi-Fi-hálózathoz történő csatlakozáshoz és az internet vagy más hálózati eszközök eléréséhez kapcsolja be a Wi-Fi funkciót.

Csatlakozás Wi-Fi hálózathoz

1 A Beállítások képernyőn érintse meg a **Kapcsolatok** → **Wi-Fi** lehetőséget, és a bekapcsolásához érintse meg a kapcsolót.

2 Válasszon egy hálózatot a Wi-Fi hálózatok listájáról.

A lakat ikonnal rendelkező hálózatok jelszót igényelnek.



- Ha a készülék egyszer már csatlakozott egy Wi-Fi hálózathoz, a készülék attól kezdve minden alkalommal jelszó kérése nélkül is újra csatlakozni fog, ha a hálózat elérhető. Ha meg szeretné akadályozni, hogy a készülék automatikusan csatlakozzon a hálózathoz, érintse meg a hálózat melletti Beállítások ikont (⚙️), és a kikapcsolásához érintse meg az **Automatikus újrapcsolódás** kapcsolót.
- Ha nem sikerül megfelelően csatlakozni egy Wi-Fi hálózathoz, indítsa újra a készülék Wi-Fi funkcióját vagy a vezeték nélküli routert.

Wi-Fi hálózati jelszavak megosztása

Ha kérést küld egy személynek, aki csatlakozott egy biztonságos Wi-Fi hálózatra, hogy ossza meg a jelszavát, csatlakozhat a hálózatra a jelszó megadása nélkül. Ez a funkció olyan készülékek között érhető el, amelyek kapcsolatban vannak egymással, és a másik készülék képernyője be kell legyen kapcsolva.

1 A Beállítások képernyőn érintse meg a **Kapcsolatok** → **Wi-Fi** lehetőséget, és a bekapcsolásához érintse meg a kapcsolót.

2 Válasszon egy hálózatot a Wi-Fi hálózatok listájáról.

3 Érintse meg a **Jelszó kérése** elemet.

4 Fogadja el a megosztási kérést a másik készüléken.

Az Ön készülékén meg kell adni a Wi-Fi jelszót, és csatlakozik a hálózatra.

Wi-Fi Direct

A Wi-Fi Direct közvetlenül csatlakoztatja a készülékeket Wi-Fi-hálózaton keresztül anélkül, hogy hozzáférési pontra lenne szükség.

- 1 A Beállítások képernyőn érintse meg a **Kapcsolatok** → **Wi-Fi** lehetőséget, és a bekapcsolásához érintse meg a kapcsolót.
- 2 Érintse meg a További opciók ikont (☰) → **Wi-Fi Direct** elemet.
Megjelennek az érzékelt készülékek.
Amennyiben az eszköz, amelyhez csatlakozni kíván, nem szerepel a listán, kapcsolja be az eszköz Wi-Fi Direct funkcióját.
- 3 Válassza ki a készüléket, melyhez csatlakozni szeretne.
A készülékek csatlakoztatására akkor kerül sor, amikor a másik készülék elfogadja a Wi-Fi Direct csatlakozási kérelmet.
A készülék csatlakozásának befejezéséhez válassza ki a listából a leválasztandó készüléket.

Bluetooth

Használja a Bluetooth-kapcsolatot adatok vagy médiafájlok cseréjére más Bluetooth-kompatibilis készülékekkel.

A Bluetooth használatára vonatkozó óvintézkedések

- A Samsung nem vállal felelősséget Bluetoothos szolgáltatáson keresztül küldött vagy fogadott adatok elvesztéséből, elfogásából vagy a velük való visszaélésből fakadó károkért.
- Mindig ellenőrizze, hogy megbízható és megfelelően védett eszközökkel oszt-e meg, és ilyenektől fogad-e adatokat. Ha akadályok vannak a készülékek között a működési távolság csökkenhet.
- Egyes eszközök, főleg a Bluetooth SIG által nem tesztelt vagy nem jóváhagyott eszközök lehet, hogy nem kompatibilisek a készülékkel.
- Ne használja a Bluetooth funkciót illegális célokra (például fájlok illegális másolására, vagy kommunikációs csatornák illegális figyelésére kereskedelmi célokból). A Samsung nem vállal felelősséget a Bluetooth funkció illegális használatából adódó következményekért.

Párosítás más Bluetooth-készülékekkel

- 1 A Beállítások képernyőn érintse meg a **Kapcsolatok** → **Bluetooth** lehetőséget, és a bekapcsolásához érintse meg a kapcsolót.

Megjelennek listázva az érzékelt készülékek.

- 2 Válassza ki a párosítani kívánt készüléket.

Ha a párosítani kívánt készülék nincs rajta a listán, állítsa a készüléket Bluetooth-párosítási módba. A részletekről a másik készülék felhasználói kézikönyvéből tájékozódhat.



A telefonja látható más készülékek számára, amíg a Bluetooth-beállítások képernyő nyitva van.

- 3 Fogadja el a Bluetooth-kapcsolódási kérelmet a telefonján a jóváhagyáshoz.

A készülékek csatlakoztatására akkor kerül sor, amikor a másik készülék elfogadja a Bluetooth-csatlakozási kérelmet.

A készülékek párosításának megszüntetéséhez érintse meg az adott készülék neve melletti Beállítások ikont (⚙️), és érintse meg a **Párosítás megszüntetése** elemet.

Adatok küldése és fogadása

Számos alkalmazás támogatja az adatátvitelt Bluetooth-kapcsolaton keresztül. Megoszthat adatokat, például névjegyeket vagy médiafájlokat egyéb Bluetooth-készülékekkel. A következő műveletek bemutatják egy kép elküldését egy másik készülékre.

- 1 Nyissa meg a **Galéria** alkalmazást, és válasszon képet.

- 2 Érintse meg a Megosztás ikont (🔗) → **Bluetooth** elemet, és válassza ki a készüléket, amelyre át kívánja küldeni a képet.

Ha a párosítani kívánt készülék nincs rajta a listán, kapcsolja be a készülék láthatóságát.

- 3 Fogadja el a Bluetooth-kapcsolat kérését a másik eszközön.

NFC és érintés nélküli fizetések

A telefonját használhatja rövid hatótávolságú kommunikációs (NFC) címkék olvasására, amelyek termékekkel kapcsolatos információkat tartalmaznak. Ezt a funkciót a szükséges alkalmazások letöltését követően fizetések lebonyolítására, valamint közlekedési és rendezvényjegyek vásárlására is használhatja.

 A készülék tartalmaz egy beépített NFC-antennát. A készüléket kezelje körültekintően, hogy elkerülje az NFC-antenna sérülését.

Információ kiolvasása NFC-címkékből

Használja az NFC funkciót termékinformációk kiolvasására NFC-címkékből.

- 1 A Beállítások képernyőn érintse meg a **Kapcsolatok** elemet, és a bekapcsolásához érintse meg az **NFC és érintés nélküli fizetések** kapcsolót.
- 2 Helyezze a készülék hátulját az NFC-címke közelébe.
Megjelenik a címkéből származó információ.

 Győződjön meg róla, hogy a készülék be van kapcsolva és a képernyője nincs lezárva. Ellenkező esetben a készülék nem fogja olvasni az NFC-címkéket és nem fogad adatokat.

Fizetések lebonyolítása az NFC funkcióval

Mielőtt az NFC funkciót vásárlásra használhatná, regisztrálnia kell a mobil fizetési szolgáltatásra. A regisztrációra vagy a szolgáltatásra vonatkozó további információkért vegye fel a kapcsolatot szolgáltatójával.

- 1 A Beállítások képernyőn érintse meg a **Kapcsolatok** elemet, és a bekapcsolásához érintse meg az **NFC és érintés nélküli fizetések** kapcsolót.
- 2 Érintse a készülék hátulját az NFC-kártyaolvasóhoz.

Az alapértelmezett fizetési alkalmazás beállításához a Beállítások képernyőn érintse meg a **Kapcsolatok** → **NFC és érintés nélküli fizetések** → **Alapértelmezett tárcaalkalmazás** lehetőséget, majd válasszon alkalmazást.

- 
- Előfordulhat, hogy a fizetési szolgáltatási lista nem tartalmaz minden elérhető alkalmazást.
 - Ha frissíti a fizetési alkalmazást vagy újat telepít, előfordulhat, hogy azok a fizetési szolgáltatások, amiket korábban használt, nem működnek megfelelően. Ha ez a helyzet, a Beállítások képernyőn érintse meg a **Kapcsolatok** → **NFC és érintés nélküli fizetések** → **Alapértelmezett tárcaalkalmazás** vagy **Egyéb NFC-szolgáltatások** elemet, majd válasszon egy másik alkalmazást a frissített vagy újonnan telepített alkalmazás helyett. Vagy, visszavonhatja a kiválasztott alkalmazás jelölését.

Adattakarékos üzemmód

Csökkentheti az adathasználatot, ha megtiltja, hogy egyes háttérben futó alkalmazások adatokat küldjenek vagy fogadjanak.

A Beállítások képernyőn érintse meg a **Kapcsolatok** → **Adathasználat** → **Adattakarékos üzemmód** lehetőséget, majd a bekapcsolásához érintse meg a kapcsolót.

Amikor az adatmegtakarító funkció be van kapcsolva, az állapotsávon látható az Adatmegtakarító ikon ().



A korlátozás nélkül adatot használó alkalmazások kiválasztásához érintse meg az **Alk.ok folyamatos adatkapcsolattal** elemet, és válassza ki az alkalmazásokat.

Alk.oknak engedélyezett hálózatok

Állítsa be, hogy az alkalmazások csak Wi-Fi- vagy mobiladat-kapcsolatot, vagy mindkettőt használjanak.

Például beállíthatja a készülékét úgy, hogy azok az alkalmazások, amelyeket biztonságban szeretne megőrizni vagy a streaming alkalmazások, amelyek szétkapcsolódhatnak, csak mobiladatot használjanak. Még akkor is, ha nem kapcsolja ki a Wi-Fi funkciót, az alkalmazások csak mobiladat használatával nyílnak meg.

A Beállítások képernyőn érintse meg a **Kapcsolatok** → **Adathasználat** → **Alk.oknak engedélyezett hálózatok** pontot. Érintse meg a kívánt alkalmazást az alkalmazások listájából, és válasszon egy hálózati lehetőséget.



A mobiladat használatakor további díjak merülhetnek fel.

Mobil hotspot

Telefonját mobil hotspotként használhatja, megosztva telefonja mobiladat-kapcsolatát egyéb készülékekkel.

- 1 A Beállítások képernyőn érintse meg a **Kapcsolatok** → **Mobil hotspot és Int.megosztás** → **Mobil hotspot** lehetőséget.
- 2 A bekapcsolásához érintse meg a kapcsolót.
Mégváltoztathatja a hálózat nevét, jelszavát és más adatokat.
Megjelenik az állapotsávon a Hotspot ikon (.

3 A másik készülék képernyőjén keresse meg és válassza ki a telefonját a Wi-Fi-hálózatok listájáról. Másik lehetőségként érintse meg a **QR-kód** elemet a mobil hotspot képernyőjén, és olvassa be a másik készüléken a QR-kódot.



- Ha a mobil hotspot nem található, állítsa a telefonján a **Sáv**-ot **2,4 GHz** értékre, érintse meg a **Speciális** elemet, majd a kikapcsolásához érintse meg a **Rejtett hálózat** kapcsolót.
- Ha bekapcsolja az **Automatikus hotspot** funkciót, megoszthatja telefonja mobiladat-kapcsolatát más készülékekkel, amelyek be vannak jelentkezve a Samsung-fiókjába.

Egyéb kapcsolatbeállítások

Testreszabhatja az egyéb kapcsolódási funkciók vezérlésére szolgáló beállításokat.

A Beállítások képernyőn érintse meg a **Kapcsolatok** → **Egyéb kapcsolatbeállítások** elemet.

- **Közelikeresés:** beállíthatja a telefonját, hogy keressen közelebbi készülékeket, melyekhez csatlakozhat.
- **Nyomtatás:** a készülékre telepített beépülő nyomtatómodulok beállításainak konfigurálása. Megkeresheti az elérhető nyomtatókat, vagy hozzáadhat egyet kézzel a fájlok nyomtatásához. További információkért nézze meg a [Nyomtatás](#) részt.
- **VPN:** virtuális privát hálózatok (VPN-ek) beállítása a készüléken iskola vagy vállalat privát hálózatához való csatlakozás céljára.
- **Privát DNS:** beállításával a készülék a megnövelt biztonságú privát DNS-t használja.
- **Ethernet:** Ethernet-adapter csatlakoztatásakor vezetékes hálózatot használhat, és konfigurálhatja a hálózati beállításokat.
- **Rendszer-konfigurációk automatikus frissítése:** engedélyezze az automatikus konfigurációs módosításokat annak biztosítása érdekében, hogy a hálózati kapcsolati funkciók az elvárásoknak megfelelően működjenek.

Nyomtatás

A készülékre telepített nyomtató beépülő modulok beállításainak konfigurálása. Csatlakoztathatja a készüléket nyomtatóhoz Wi-Fi vagy Wi-Fi Direct kapcsolaton keresztül és nyomtathat képeket vagy dokumentumokat.



Bizonyos nyomtatók nem biztos, hogy kompatibilisek ezzel a készülékkel.

Nyomtatók beépülő moduljainak hozzáadása

Azon nyomtatókhoz, amelyekhez csatlakozni szeretne a készülékkel, beépülő modulokat kell telepítenie.

- 1 A Beállítások képernyőn érintse meg a **Kapcsolatok** → **Egyéb kapcsolatbeállítások** → **Nyomtatás** → **Bővítmény letöltése** lehetőséget.
- 2 Válassza ki a kívánt nyomtató beépülő modulját és telepítse.
- 3 Válassza ki a telepített nyomtató beépülő modult.
A készülék automatikusan megkeresi a készülékkel azonos Wi-Fi hálózaton lévő nyomtatókat.
- 4 Válassza ki a hozzáadni kívánt nyomtatót.



A nyomtatók kézi hozzáadásához érintse meg a További opciók ikont (⋮) → **Nyomtató hozzáadása** elemet.

Tartalom nyomtatása

Tartalomhoz (például képek, dokumentumok) hozzáférés közben nyissa meg az opciók listáját, érintse meg a **Nyomtatás** → elemet, a Legördülő ikont (▼) → **Az összes nyomtató...** lehetőséget, majd válasszon nyomtatót.



A nyomtatási módok a tartalom típusától függően változhatnak.

Csatlakoztatott eszközök

A készülékkapcsolatok beállításainak módosítása.

A Beállítások képernyőn érintse meg a **Csatlakoztatott eszközök** lehetőséget.

- **Quick Share:** megváltoztathatja a Gyors megosztás beállításait. További információkért nézze meg a [Quick Share](#) részt.
- **Music Share:** megváltoztathatja a Zenemegosztás beállításait. További információkért nézze meg a [Music Share](#) részt.
- **Hangközvetítés:** az Auracast szabvány segítségével sugározzon zenét, hangot vagy egyéb hangtartalmat a készülékéről. Ha Bluetooth LE Audio-kompatibilis eszközöket, például hangszórókat, fejhallgatókat vagy hallókészülékeket csatlakoztat, más audioadások is hallgathatók.
- **Buds automatikus váltása:** beállíthatja a Galaxy Budsot úgy, hogy egy másik készülékről a telefonjára váltson, amikor hívást indít vagy fogad, médiát játszik le, és így tovább. Ezt a funkciót csak akkor használhatja, ha ugyanabba a Samsung-fiókba jelentkezett be a másik készülékkel, és a Galaxy Buds-ot viseli.
- **Hívás és üzenet más eszközön:** csatlakoztasson más készülékeket, például táblagépeket, a telefonjához, hogy a telefonszámát használhassa a hívás- és üzenetküldési funkciókat ezeken a készülékeken. Ugyanahhoz a Samsung-fiókhoz kell bejelentkeznie a csatlakoztatott készülékeken és a telefonján. Előfordulhat, hogy bizonyos hívás- és üzenetküldési funkciók nem elérhetőek.
- **Folytatás más eszközökön:** használhatja a telefonja alkalmazásait és funkcióit más készülékeken, amelyek be vannak jelentkezve a Samsung fiókjába.
- **Kameramegosztás:** használja a telefon fényképezőjét webkameraként egy közeli táblagép vagy Galaxy Book számára. A funkció használatához mindkét készüléknek ugyanahhoz a Samsung-fiókba kell bejelentkeznie, és be kell kapcsolnia a Wi-Fi, a Bluetooth és a Fényképező megosztása funkciót.
- **Tárhelymegosztás:** ossza meg telefonja fájljait Samsung telefonjával, Samsung TV-jével, Galaxy Book-jával és más eszközökkel. A funkció használatához mindkét készüléknek ugyanahhoz a Samsung-fiókba kell bejelentkeznie, és be kell kapcsolnia a Wi-Fi, a Bluetooth és a Tárhely megosztása funkciót.
- **Windows-kapcsolat:** alkalmazások használata és értesítések ellenőrzése mobilkészülékéről Windows-számítógépen. A funkció használatához Microsoft fiók szükséges. A részletekért látogasson el a <https://aka.ms/setupIw> oldalra.
- **Többcsatornós vezérlés:** egeret és billentyűzetet használhat olyan Samsung számítógéphez csatlakozva, amely támogatja ezt a funkciót a telefonon.

- **Samsung DeX:** a mobilkészülék funkcióit egy számítógéphez hasonló kezelőfelületen használhatja. További információkért nézze meg a [Samsung DeX](#) részt.
- **Smart View:** a telefon megjelenített tartalmát nagy képernyőn is megtekintheti úgy, hogy a telefonját egy a Képernyőtükörzés funkciót támogató tévéhez vagy monitorhoz csatlakoztatja. További információkért nézze meg a [Smart View](#) részt.
- **Galaxy Wearable:** amikor készülékét viselhető készülékhez csatlakoztatja, testreszabhatja a viselhető készülék beállításait és alkalmazásait. További információkért nézze meg a [Galaxy Wearable](#) részt.
- **SmartThings:** vezérelhet és kezelhet okos készülékeket és dolgok internete (IoT) termékeket. További információkért nézze meg a [SmartThings](#) részt.
- **Android Auto:** csatlakoztathatja a készülékét egy járműhöz, és a készülék egyes funkcióit a jármű kijelzőjén vezérelheti.



Elképzelhető, hogy modelltől függően egyes funkciók nem érhetők el.

Galaxy AI

A fejlett intelligencia-funkciók használatával segítheti a készülék használatát.

A Beállítások képernyőn érintse meg a **Galaxy AI** lehetőséget. További információkért nézze meg a [Galaxy AI](#) részt.

Üzem módok és rutinok

Üzem módok használata

Adjon hozzá egy üzemmódot az aktuális tevékenysége vagy tartózkodási helye alapján. A készülék beállításai az Ön tevékenységének vagy helyzetének megfelelően változnak. Az üzemmódot a gyorsbeállítások panelen kapcsolhatja be vagy ki.

Üzem módok hozzáadása

- 1 A Beállítások képernyőn érintse meg az **Üzem módok és rutinok** → **Módok** lehetőséget.
- 2 Válassza ki a kívánt üzemmódot, vagy érintse meg a **Mód hozzáadása** lehetőséget saját üzemmódok hozzáadásához.

Üzemmodok futtatása

Az üzemmodok automatikusan futnak, amikor a feltételeik teljesülnek. Manuálisan is futtathatja őket, amikor csak szeretné, a gomb megérintésével.

Az üzemmodok manuális futtatásához válassza ki a kívánt üzemmodot, majd érintse meg a **Bekapcsolás** lehetőséget.

Egy éppen futó üzemmod kikapcsolásához érintse meg az üzemmodot, majd érintse meg a **Kikapcsolás** lehetőséget.

Alternatív lehetőségként nyissa meg a gyorsbeállítások panelt, érintse meg a **Módok** opciót, és válasszon egy módot a bekapcsoláshoz. A mód kikapcsolásához érintse meg a mód gombot a gyorsbeállítások panelen.

Rutinok használata

Automatizálja az ismétlődő napi feladatokat. Például automatikusan módosíthatja a hangbeállításokat attól függően, hogy hol tartózkodik, optimalizálhatja a készülék beállításait a játékhoz, és még sok minden mást.

Rutinok hozzáadása

- 1 A Beállítások képernyőn érintse meg az **Üzemmodok és rutinok** → **Rutinok** lehetőséget.
- 2 Érintse meg a Létrehozás ikont (+), és adja hozzá a saját rutinjait, vagy érintse meg a **Felfedezés** elemet, és válassza ki a kívánt rutinokat.
Ha a rutin futtatási feltételét manuálisan szeretné beállítani, érintse meg a **Indítás kézzel** lehetőséget. Ez az opció csak akkor jelenik meg, ha nincsenek beállított futtatási feltételek.

Rutinok futtatása

Az automatikus rutinok automatikusan futnak, amikor a feltételeik teljesülnek. A rutinokat, amelyeknél a futtatási feltétel beállítása a **Indítás kézzel**, manuálisan futtathatja a gomb megérintésével, amikor csak szeretné.

A rutinok manuális elindításához érintse meg az Indítás ikont (▶) a futtatni kívánt rutin mellett. Ha használna egy widgetet, érintsen meg egy rutint a **Kézi rutinok** alatt, majd érintse meg a **Több** → **Felvétel a kezdőképernyőre** → **Hozzáadás** elemet. A rutin widgetként kerül a Kezdőképernyőre, és a widgetet megérintve futtathatja a rutint.

A futó rutinok leállításához érintse meg a Rutinlista ikont (⏏), majd a rutint a **Fut** alatt, és érintse meg a **Leállítás** opciót, vagy érintse meg a rutin widgetjét a Kezdőképernyőn.

Hangok és rezgés

Opciók

Az eszköz által megszólaltatott hangok beállításainak módosítása.

A Beállítások képernyőn érintse meg a **Hangok és rezgés** lehetőséget.

- **Hang / Rezgés / Néma:** beállíthatja a készüléket a hangos mód, a rezgés vagy a csendes mód használatára.
- **Rezgés csengéskor:** a készülék beállítása a bejövő hívások esetén rezgésre és csengőhang lejátszására.
- **Átmeneti némítás:** a készülék beállítása a csendes mód használatára bizonyos ideig.
- **Csengőhang:** a hívásjelző csengőhang módosítása.
- **Értesítési hang:** az értesítési hang módosítása.
- **Rendszerhang:** megváltoztathatja az egyes műveletek, például a készülék töltése esetén használt hangokat.
- **Hangerő:** beállíthatja a készülék hangerejét.
- **Hívási rezgés:** megváltoztathatja a hívási rezgés beállításait.
- **Értesítő rezgés:** megváltoztathatja az értesítési rezgés beállításait.
- **Rendszer rezgése:** válassza ki a rezgés-visszajelzéshez szükséges műveleteket, és állítsa be a rezgés intenzitását.
- **Rezgés erőssége:** a rezgő értesítés erősségének beállítása.
- **Hangminőség és effektek:** beállíthatja a készülék hangminőségét és effektusait. További információkért nézze meg a [Hangminőség és effektek](#) részt.
- **Külön alkalmazáshang:** beállíthatja, hogy a készülék egy bizonyos alkalmazás médiahangját a másik audiokészüléken játssza le. További információkért nézze meg a [Külön alkalmazáshang](#) részt.



Elképzeltető, hogy modelltől függően egyes funkciók nem érhetőek el.

Hangminőség és effektek

Beállíthatja a készülék hangminőségét és effektusait.

A Beállítások képernyőn érintse meg a **Hangok és rezgés** → **Hangminőség és effektek** elemet.

- **Dolby Atmos:** különböző audiotípusokra, például filmekre, zenékre és beszédhangra optimalizált környezeti hang módot választhat. A Dolby Atmos-sal mozgó hangokat tapasztalhat, amelyek Ön körül áramlanak.
- **Ekvalizer:** változtassa meg a hangprofilt, és élvezze az optimalizált hangzást.
- **Hangosság normalizálása:** a különböző tartalmak közötti hangerőbeli különbségek csökkentése. A készülék automatikusan megnöveli az alacsony hangerővel rendelkező tartalmak hangerejét.
- **Alkalmazás hangbeállításai:** ellenőrizze és kezelje az egyes médiaalkalmazásokhoz elmentett optimalizált hangbeállításokat. Az egyes alkalmazások hangbeállításainak módosításához nyissa meg a gyorsbeállítási panelt az alkalmazásban lévő tartalom lejátszása közben, érintse meg és tartsa lenyomva a hangerőszabályozó sávot, majd módosítsa a beállításokat. Az alkalmazás következő futtatásakor ugyanazok a beállítások kerülnek alkalmazásra.
- **Adapt sound:** beállíthatja az Önnek legmegfelelőbb hangot.
- **UHQ-felbontásnövelő:** javíthatja a zene és a videók hangjának felbontását vezetékes fejhallgatók vagy az UHQ-t támogató Bluetooth-fejhallgatók használata esetén.



Modelltől függően bizonyos funkciók használatához fejhallgatót kell csatlakoztatnia.

Külön alkalmazáshang

Beállíthatja, hogy a készülék egy bizonyos alkalmazásból a csatlakoztatott Bluetooth-hangszórón vagy -fülhallgatón játsszon le médiahangokat.

Például hallgathatja a navigáció alkalmazást készüléke hangszóróján, miközben a Zene alkalmazásból zenét hallgat a jármű Bluetooth-hangszóróján.

- 1 A Beállítások képernyőn érintse meg a **Hangok és rezgés** → **Külön alkalmazáshang** elemet, és érintse meg a kapcsolót a bekapcsolásához.
- 2 Válasszon egy alkalmazást a médiahangok külön lejátszásához, majd érintse meg a Vissza gombot (◀).
- 3 Válasszon egy készüléket a kiválasztott alkalmazás médiahangjának lejátszásához.

Értesítések

Módosítsa az értesítési beállításokat.

A Beállítások képernyőn érintse meg az **Értesítések** lehetőséget.

- **Alkalmazások értesítései:** kiválaszthatja az alkalmazásokat, amiktől értesítéseket szeretne kapni.
- **Előugró értesítés stílusa:** kiválaszthat egy stílust a felugró értesítésekhez, és megváltoztathatja a beállításokat.
- **Tartalom elrejtése zároláskor:** beállítja, hogy a zárképernyőn elrejtje-e az értesítések tartalma.
- **Értesítések rendezése és szűrése:** válasszon egy módszert az értesítések rendezésére vagy szűrésére.
- **Értesítések kiemelései:** használja a fontos értesítések prioritásba helyezése vagy az értesítések összefoglalása funkciót.
- **Állapotsor:** állítsa be, hogyan jelenjenek meg az ikonok az állapotsávon.
- **Zárt képernyő:** beállíthatja hogyan jelenjenek meg az értesítések a lezárt képernyőn.
- **Ne zavarjanak:** beállításával a készülék a beállított kivételeket leszámítva némít minden hangot.
- **Speciális beállítások:** konfigurálhatja a speciális értesítési beállításokat.

Kijelző

Opciók

Módosíthatja a kijelző és a Kezdőképernyő beállításait.

A Beállítások képernyőn érintse meg a **Kijelző** lehetőséget.

- **Világos/Sötét:** a Sötét üzemmód be- vagy kikapcsolása.
 - **Sötét mód beállításai:** csökkentse a szem erőltetését a sötét téma alkalmazásával, amikor a készüléket éjszaka vagy sötét helyen használja. Beállíthatja a Sötét mód alkalmazásának ütemezését.
-  Lehetséges, hogy a sötét téma nem minden alkalmazásban érhető el.
- **Fényerő:** a kijelző fényerejének beállítása.
 - **Adaptív fényerő:** beállíthatja, hogy a készülék figyelje a fényerősség beállításait és hasonló fényviszonyok esetén automatikusan alkalmazza azokat.

- **Extra fényerő:** beállíthatja a kijelzőt, hogy fényesebb legyen a maximális fényerőnél. Ez a funkció csak akkor érhető el, ha kikapcsolja az **Adaptív fényerő** funkciót.
- **Adatvédelmi megjelenítés:** korlátozza a képernyő láthatóságát oldalirányból, hogy megvédje magánéletét.
- **Simább mozgás:** változtassa meg a képernyő frissítési gyakoriságát. Nagy frissítési gyakorisággal a képernyőn történő mozgások sokkal gördülékenyebbek lesznek. További információkért nézze meg a [Simább mozgás](#) részt.
- **Szemkímélő mód:** csökkentheti szemének megerőltetését, ha korlátozza a képernyő által kibocsátott kék fény mennyiségét. Beállíthatja a funkció alkalmazásának ütemezését.
- **Adaptív színtónus:** állítsa be a színeket és a fehéregyensúlyt a környezeti fényviszonyok alapján, hogy a színek természetesebbnek tűnjenek a különböző környezetekben.
- **Képernyőmód:** a képernyőmód megváltoztatásával a kijelző színének és kontrasztjának finombeállítását végezheti el. További információkért nézze meg a [A képernyőmód megváltoztatása vagy a kijelző színeinek beállítása](#) részt.
- **Betűméret és -stílus:** a betűtípus méretének és stílusának megváltoztatása.
- **Képernyő nagyítása:** nagyobbá vagy kisebbé teheti a képernyőn lévő elemeket.
- **Képernyőfelbontás:** a képernyő felbontásának megváltoztatása. A nagyobb felbontás élénkebbé teszi a megjelenítést, azonban több akkumulátor-energiát fogyaszt. Lehetséges, hogy egyes aktuálisan futó alkalmazások bezárulnak, ha megváltoztatja a felbontást.
- **Kamerakivágás:** beállíthatja a készüléket, hogy elrejtse az elülső kamerát a képernyőről.
- **Képernyő időkorlátja:** a kijelző-háttérvilágítás kikapcsolási idejének beállítása.
- **Egyszerű üzemmód:** váltás egyszerű üzemmódba, mely révén a Kezdőképernyő elrendezése egyszerűbb lesz, az ikonjai pedig nagyobbak.
- **Edge-panelek:** az oldalsó panel beállításainak módosítása.
- **Navigációs sáv:** a navigációs sáv beállításainak módosítása. További információkért nézze meg a [Navigációs sáv \(funkciógombok\)](#) részt.
- **Védelem a véletlen érintések ellen:** beállítása esetén a készülék képernyője nem reagál az érintésekre sötét helyen, például zsebben vagy táskában.
- **Érintésérzékenység:** a képernyő érintésre való érzékenységének növelése képernyővédő fólia használatához.

- **Töltési adatok megjelenítése:** beállíthatja, hogy a készülék kikapcsolt képernyőnél megjelenítse a töltési információkat, például az akkumulátor megmaradt százalékát.
- **Képernyővédő:** a készülék beállítása töltés közben képernyővédő megjelenítésére.



Elképzelhető, hogy modelltől függően egyes funkciók nem érhetők el.

Simább mozgás

A frissítési gyakoriság azt mutatja, hogy másodpercenként hányszor frissül a képernyő. Használjon nagy frissítési gyakoriságot, hogy megelőzze a képernyő villogását, amikor képernyők között vált. A gördítés is sokkal simábban fog történni. Ha standard frissítési gyakoriságot választ, hosszabb ideig használhatja az akkumulátort.

- 1 A Beállítások képernyőn érintse meg a **Kijelző** → **Simább mozgás** elemet.
- 2 Válasszon frissítési gyakoriságot.
 - **Adaptív:** simább animációkat és görgetést érhet el, ha beállítja, hogy a képernyő a frissítési gyakoriságát automatikusan magasabb értékre állíthassa.
 - **Normál:** mindennapi helyzetekben válasszon standard frissítési gyakoriságot, hogy kevésbé merítse az akkumulátort.

A képernyőmód megváltoztatása vagy a kijelző színeinek beállítása

Megváltoztathatja a képernyőmódot vagy beállíthatja a kijelző színeit.

A képernyőmód megváltoztatása

Érintse meg a Beállítások képernyőn a **Kijelző** → **Képernyőmód** lehetőséget, és válassza ki a kívánt módot.

- **Élénk:** kijelzője színtartományának, színtelítettségének és élességének optimalizálása. Ezenkívül beállíthatja a megjelenítés színegyensúlyát színérték szerint.
- **Természetes:** természetes színtónusra állítja be a képernyőt.



- A kijelző színét csak az **Élénk** módban állíthatja be.
- Az **Élénk** mód harmadik féltől származó alkalmazásokkal nem feltétlenül kompatibilis.

A teljes képernyő színegyensúlyának optimalizálása

Optimalizálja a kijelző színét a színtónusok igényei szerinti megfelelő beállításával.

A Beállítások képernyőn érintse meg a **Kijelző** → **Képernyőmód** → **Élénk** elemet, és állítsa be a **Fehéregyensúly** alatti színcorrekciós csúszkát.

Ha a **Hideg** irányába húzza a színcorrekciós csúszkát, a kék színtónus válik erősebbé. Ha a **Meleg** irányába húzza a csúszkát, a vörös színtónus válik erősebbé.

A képernyő tónusának beállítása színérték szerint

Növelje vagy csökkentse bizonyos színek tónusát a vörös, zöld vagy kék értékek egyéni beállításával.

- 1 A Beállítások képernyőn érintse meg a **Kijelző** → **Képernyőmód** → **Élénk** lehetőséget.
- 2 Érintse meg a **Speciális beállítások** elemet.
- 3 Állítsa be az **R** (vörös), **G** (zöld) vagy **B** (kék) színcsúszkát a preferenciái szerint.
A képernyő színtónusa beállításra kerül.
Az élénkség szintjének beállításához húzza az **Élénkség** alatti beállítósávot.

Akkumulátor

Ellenőrizze az akkumulátor töltöttségi szintjét és a fennmaradó használati időt. Az alacsony töltöttségi szintű készülékek takarékoskodhatnak az akkumulátor energiájával az energiatakarékos funkciók bekapcsolásával.

A Beállítások képernyőn érintse meg az **Akkumulátor** lehetőséget.

- **Napi használat:** ellenőrizze az akkumulátorszintet és a használati előzményeket.
- **Energiatakarékosság:** bekapcsolhatja az energiatakarékos módot annak érdekében, hogy megnövelje az akkumulátor élettartamát.
- **Háttérbeli használat korlátai:** korlátozza az olyan alkalmazások akkumulátorhasználatát, amelyeket nem használ gyakran.
- **Akkumulátorvédelem:** állítsa be a töltés leállítását, amikor az akkumulátor teljesen feltöltődött, vagy korlátozza a maximális töltést az előre beállított szintre.

- **Akkumulátoradatok:** az akkumulátor adatainak ellenőrzése.



A következő akkumulátorinformációkat itt ellenőrizheti. Az elérhető információk régiótól, szolgáltatótól vagy modelltől függően változhatnak.

- Az akkumulátor gyártásának dátuma
 - Első használat dátuma
 - Teljes töltési/kisütési ciklusok száma (névleges kapacitás alapján)
 - Mérhető egészségi állapot
- **Töltési beállítások:** konfigurálja a töltési beállításokat.
 - **Vezeték nélküli energiamegosztás:** a telefonja akkumulátorával feltölthet egy másik készüléket. További információkért nézze meg a [Vezeték nélküli energiamegosztás](#) részt.
 - **Képernyő automatikus sötétítése:** a képernyő lehalványítása, ha a maradék akkumulátor töltöttsége egy bizonyos szint alá csökken.
- A fennmaradó használati idő azt mutatja, hogy mennyi idő elteltével merül le teljesen az akkumulátor. A fennmaradó használati idő függ a készülék beállításaitól és a használati feltételektől.
 - Előfordulhat, hogy egyes energiatakarékos módot használó alkalmazásoktól nem lehet értesítéseket fogadni.

Háttérkép és stílus

Módosíthatja a Kezdőképernyő és a zárolt képernyő háttérképét.

A Beállítások képernyőn érintse meg a **Háttérkép és stílus** lehetőséget.

Témák

Változtassa meg készüléke képernyőjét saját stílusára az Ön által kívánt téma alkalmazásával.

A Beállítások képernyőn érintse meg a **Témák** lehetőséget. Megjelenik a Galaxy témák képernyő.

Vásároljon vagy töltsse le a kívánt témákat, háttérképeket, ikonokat vagy egyéb elemeket, és alkalmazza azokat készülékén.

Témák, háttérképek vagy ikonok alkalmazása

Ha vissza szeretné állítani az alapértelmezett stílust vagy egy korábban letöltött stílust, a Galaxy témák képernyőn érintse meg a **Menü** → **Saját dolgok** elemet, majd válassza ki a kívánt kategóriát.

Fizetési módok hozzáadása vagy vásárlási előzmények ellenőrzése

A Galaxy témák képernyőn érintse meg a **Menü** → **Fizetési módok** elemet, és adjon hozzá egy fizetési módszert, például hitelkártyát. A regisztrált fizetési móddal fizetős tartalmakat vásárolhat a Galaxy témában.

Ha ellenőrizni szeretné a vásárlási előzményeit, érintse meg a **Menü** → **Nyugták** elemet.



- Az elérhető funkciók a készülék szoftververziójától, az alkalmazás verziójától vagy a modelltől függően változhatnak.
- A téma megváltoztatásakor egyes alkalmazások bezárulnak, és a nem mentett adatok elveszhetnek.

Kezdőképernyő

Konfigurálhatja a Kezdőképernyő beállításait, például a képernyő elrendezését.

A Beállítások képernyőn érintse meg a **Kezdőképernyő** lehetőséget.

Zárolt képernyő és AOD

Opciók

Módosítsa a zárolt képernyő és az Always On Display beállításait.

A Beállítások képernyőn érintse meg a **Zárolt képernyő és AOD** lehetőséget.

- **Képernyőzár és biomet. azon.:** a képernyő zárolási módjának megváltoztatása.
 - **Tartós feloldás:** beállíthatja, hogy a készülék feloldja magát, amikor megbízható helyeket vagy készülékeket érzékel. További információkért nézze meg a [Tartós feloldás](#) részt.
 - **Biztonságos zárolás beállításai:** a kiválasztott zárolási mód beállításainak módosítása.
 - **Always On Display:** beállíthatja, hogy a készülék mindig megjelenítsen információkat miközben a képernyő kikapcsolt állapotban van. További információkért nézze meg a [Always On Display](#) részt.
 - **Now bar:** a zárolt képernyőn megjelenítendő elemek kiválasztása.
 - **A szerkesztéshez tartsa nyomva:** beállíthatja a készüléket úgy, hogy a szerkesztési lehetőségek jelenjenek meg, ha hosszan megérinti a zárolt képernyőt.
 - **Roamingóra:** változtassa meg az órát, hogy roaming esetén mind a helyi, mind az otthoni időzónát megjelenítse a lezárt képernyőn.
 - **Kapcsolattartási adatok:** állítsa be úgy a készüléket, hogy a lezárt képernyőn információkat, például az e-mail-címét jelenítse meg.
 - **Feloldási áttűnési effektus:** a képernyő feloldásakor a biometrikus adatokkal történő feloldáskor megjelenjen a feloldási átmenet effekt.
 - **A zárolt képernyő:** megismerheti a képernyőlezárás verzióját és a jogi információkat.
-  • Elképzelhető, hogy szolgáltatótól vagy modelltől függően egyes funkciók nem érhetők el.
- Az elérhető lehetőségek a kiválasztott képernyőzárolási módszer típusától függően változhatnak.

Tartós feloldás

Beállíthatja, hogy a készülék feloldja magát és feloldva maradjon, amikor megbízható helyeket vagy készülékeket érzékel.

Például, ha beállítja otthonát megbízható helyként, amikor hazaér a készüléke érzékeli a helyszínt és automatikusan felold.

A Beállítások képernyőn érintse meg a **Zárolt képernyő és AOD** → **Tartós feloldás** elemet, és kövesse a képernyőn megjelenő utasításokat a beállítás befejezéséhez.



- Ez a funkció azután lesz használható, hogy beállít egy képernyőlezárási módot.
- Ha nem használja a készülékét négy órán át vagy amikor bekapcsolja készülékét, a képernyőt a beállított minta, PIN-kód, vagy jelszó használatával kell feloldania.

Always On Display

(információmegjelenítés, miközben a képernyő kikapcsolt állapotban van)

Kikapcsolt állapotban is ellenőrizheti a képernyőn megjelenő információkat, például az órát.

Emellett megnézheti új üzenetekről vagy nem fogadott hívásokról érkezett értesítéseit.

Ha azt szeretné beállítani, hogy az Always On Display csak az előre beállított állapotban jelenjen meg, a Beállítások képernyőn érintse meg a **Zárolt képernyő és AOD** → **Always On Display** → **Megjelenítés időpontja** lehetőséget, majd válassza ki a kívánt opciót.



Az Always On Display fényereje a fényviszonyoktól függően automatikusan változhat.

Értesítések megnyitása az Always On Display képernyőn

Amikor üzenetet kap, nem fogadott hívása van, vagy alkalmazás küld értesítést, akkor az értesítési ikonok megjelennek az Always On Display képernyőn. A hozzá tartozó értesítés ellenőrzéséhez érintse meg duplán az adott értesítési ikont.

A funkció használatához a Beállítások képernyőn érintse meg az **Értesítések** → **Zárolt képernyő** lehetőséget, majd az **Értesítés stílusa** alatt érintse meg a **Kártyák** lehetőséget.



Ha a képernyő zárolva van, fel kell oldani az értesítések ellenőrzéséhez.

Az Always On Display funkció kikapcsolása

A Beállítások képernyőn érintse meg a **Zárolt képernyő és AOD** elemet, majd a kikapcsolásához érintse meg az **Always On Display** kapcsolót.

Biztonság és adatvédelem

Opciók

Ellenőrizze a készülék biztonsági és adatvédelmi állapotát, és módosítsa a beállításait.

A Beállítások képernyőn érintse meg a **Biztonság és adatvédelem** lehetőséget.

- **Zárolt képernyő:** a zárt képernyőre vonatkozó beállítások módosítása.
- **Fiók biztonsága:** a fiókokra vonatkozó beállítások módosítása.
- **Elveszett eszköz védelme:** a Saját mobil megkeresése funkció be- vagy kikapcsolása. Az elveszett vagy elloptott telefon követése és vezérlése érdekében megnyithatja a smarthingsfind.samsung.com weboldalt. A telefonhoz csatlakozó viselhető készülékek helyét is ellenőrizheti. Ha azt szeretné, hogy mások ne férhessenek hozzá az eszközén található alkalmazásokhoz és adatokhoz, ha a készülékét ellopják, állítsa be a **Lopásvédelem** funkciót.
- **Alkalmazásbiztonság:** átvizsgálja az alkalmazásokat és biztonságban tartja a készülékét a rosszindulatú szoftverekkel szemben.
- **Frissítések:** megismerheti a készülék szoftverének verzióját, és frissítéseket kereshet.
- **Képernyőzár és biomet. azon.:** a zárt képernyő és a biometrikus adatok beállításainak módosítása. További információkért lásd az [Arcfelismerés](#) és az [Ujjlenyomat-felismerés](#) részeket.
- **Autoblokkoló:** tartsa biztonságban készülékét a fenyegetések és egyéb gyanús tevékenységek blokkolásával.
- **Az eszközök biztonsági állapota:** ellenőrizze a Samsung-fiókjához bejelentkezett készülékek biztonsági állapotát.
- **További biztonsági beállítások:** további biztonsági beállítások konfigurálása. További információkért lásd a [Biztonságos Wi-Fi](#), [Biztonságos mappa](#) és a [Samsung Pass](#) részeket.
- **Az elmúlt 24 órában használt engedélyek:** ellenőrizze az alkalmazások és funkciók jogosultsági előzményeit.
- **Internetes adatvédelem:** ellenőrizze az internetes adatvédelmi előzményeket és módosítsa a beállításokat. Ez a funkció hozzá lesz adva a **Samsung Internet** alkalmazás használatakor.
- **Vezérlők és jelzések:** az olyan funkciók mint a mikrofon és a vágólap hozzáféréseinek ellenőrzése.
- **További adatvédelmi beállítások:** további adatvédelmi beállítások konfigurálása.



Elképzelhető, hogy szolgáltatótól vagy modelltől függően egyes funkciók nem érhetők el.

Arcfelismerés

Beállíthatja a készüléket, hogy arcfelismerés révén oldja fel a képernyőzárát.



- Ha az arcát használja képernyőlezárási módként, a készülék bekapcsolásakor nem használhatja az arcát a képernyő feloldására. A készülék használatához az arc regisztrálásakor beállított minta, PIN-kód vagy jelszó segítségével kell feloldania a képernyőt. Legyen óvatos, hogy a mintát, PIN-kódot vagy jelszót ne felejtse el.
- Ha a képernyőzárolási módot a **Húzás** vagy **Nincs** lehetőségre állítja, amelyek nem biztonságosak, az összes biometrikus adat törlődik.

⚠ Óvintézkedések az arcfelismerés használatához

Mielőtt az arcfelismerést használná a készülék feloldásához, tartsa észben az alábbi óvintézkedéseket.

- Előfordulhat, hogy a készüléket az Ön képéhez hasonlóan kinéző ember vagy tárgy segítségével is fel lehet oldani.
- Az arcfelismerés kevésbé biztonságos, mint a minta, a PIN-kód vagy jelszó.

A jobb arcfelismerésért

Az arcfelismerő használatakor a következőket vegye figyelembe:

- Gondolja át a rögzítés körülményeit, például visel-e szemüveget, kalapot, maszkot, szakállat vagy vastag sminket.
- Gondoskodjon a megfelelő megvilágításról, illetve a kamera tiszta legyen a rögzítés során.
- A jobb felismerés érdekében ügyeljen, hogy a kép ne legyen homályos.

Arc regisztrációja

Az arc jobb regisztrációja céljából regisztrálja beltérben, elkerülve a közvetlen napfényt.

- 1 A Beállítások képernyőn érintse meg a **Biztonság és adatvédelem** → **Képernyőzár és biomet. azon.** → **Arcfelismerés** lehetőséget.
- 2 Állítson be egy képernyőlezárási módszert.

- 3 Olvassa el a képernyőn megjelenő utasításokat, és érintse meg a **Folytat** elemet.
 - 4 Érintse meg a **Regisztráció** elemet, és helyezze az arcát a képernyőn látható kereten belülre.
A kamera beolvassa az arcot.
-  • Ha nem működik megfelelően az arcfelismerés, érintse meg az **Arcadatok törlése** lehetőséget a regisztrált arc törléséhez, és regisztrálja újra.
 - Az arcfelismerés javításához érintse meg az **Alternatív megjelenés hozzáadása a felismerés javításához** elemet, és adjon hozzá egy alternatív kinézetet.

A képernyő feloldása arcfelismeréssel

Feloldhatja a képernyőt az arcával mintá, PIN vagy jelszó használata helyett.

- 1 A Beállítások képernyőn érintse meg a **Biztonság és adatvédelem** → **Képernyőzár és biomet. azon.** lehetőséget.
- 2 Oldja fel a képernyőt az előre beállított képernyőlezárási móddal.
- 3 Érintse meg az **Arcfelismerés** lehetőséget, majd a bekapcsolásához érintse meg az **Feloldás arccal** kapcsolót.
- 4 Nézzon a zárolt képernyőre.
Ha az arcfelismerés sikerült, fel tudja oldani a képernyőt további képernyőfeloldási módok alkalmazása nélkül. Ha az arcfelismerés nem sikerült, használja az előre beállított képernyőfeloldási módszert.

A regisztrált arcadatok törlése

Törölheti a regisztrált arcadatokat.

- 1 A Beállítások képernyőn érintse meg a **Biztonság és adatvédelem** → **Képernyőzár és biomet. azon.** lehetőséget.
- 2 Oldja fel a képernyőt az előre beállított képernyőlezárási móddal.
- 3 Érintse meg az **Arcfelismerés** → **Arcadatok törlése** → **Eltávolít** lehetőséget.
A regisztrált arc törlésekor az összes kapcsolódó funkció is kikapcsol.

Ujjlenyomat-felismerés

Az ujjlenyomat-beolvasáshoz rögzítenie kell ujjlenyomatának adatait, és el kell tárolnia őket a készüléken.



- Előfordulhat, hogy ez a funkció nem érhető el szolgáltatótól vagy modelltől függően.
- Az ujjlenyomat-felismerés az egyes ujjlenyomatok egyediségére támaszkodva teszi biztonságosabbá készülékét. Annak valószínűsége, hogy az ujjlenyomat-érzékelő két különböző ujjlenyomatot összetéveszen, rendkívül csekély. Ritka esetekben viszont előfordulhat, hogy az érzékelő két nagyon hasonló ujjlenyomatot azonosként ismer fel.
- A vastag védőfólia befolyásolhatja a teljesítményt. Ha képernyővédőt használ, győződj meg róla, hogy az fel van tüntetve, hogy kompatibilis a képernyőn lévő ujjlenyomat-érzékelővel. (mint például a Samsung által árult képernyővédők)
- Ha az ujjlenyomatát használja képernyőlezárási módként, a készülék bekapcsolásakor nem használhatja az ujjlenyomatát a képernyő feloldására. A készülék használatához az ujjlenyomat regisztrálásakor beállított minta, PIN-kód vagy jelszó segítségével kell feloldania a képernyőt. Legyen óvatos, hogy a mintát, PIN-kódot vagy jelszót ne felejtse el.
- Ha a készülék nem ismeri fel az ujjlenyomatát, oldja fel a készüléket az ujjlenyomat rögzítése során beállított minta, PIN-kód vagy jelszó segítségével, majd rögzítse újra az ujjlenyomatát. Ha elfelejti a mintát, a PIN-kódot, illetve a jelszót, nem fogja tudni használni a készüléket visszaállítás nélkül. A Samsung a feloldási kódok elfelejtése által okozott semmilyen adatvesztésért vagy kényelmetlenségért nem felel.
- Ha a képernyőzárolási módot a **Húzás** vagy **Nincs** lehetőségre állítja, amelyek nem biztonságosak, az összes biometrikus adat törlődik.

Az eredményes ujjlenyomat-felismeréshez

Az ujjlenyomat funkció használatakor vegye figyelembe, hogy az alábbi feltételek befolyásolhatják a funkciót:

- A ráncos vagy sebhelyes ujjlenyomatot a készülék nem biztos, hogy érzékeli.
- Előfordulhat, hogy a készülék nem ismeri fel a túl kicsi vagy vékony ujjlenyomatot.
- A felismerési teljesítmény növeléséhez regisztrálja annak az ujjának az ujjlenyomatát, amellyel a leggyakrabban műveleteket végez a készüléken.
- A készüléke beépített ujjlenyomat érzékelővel rendelkezik a képernyő alján. Gondoskodjon róla, hogy a képernyővédő vagy a képernyő ne legyen megkarcolva az ujjlenyomat-érzékelő területén, illetve ne károsítsák olyan tárgyak, mint például az érmék, kulcsok, tollak vagy nyakláncok.
- Gondoskodjon róla, hogy az ujjlenyomat-érzékelő a képernyő alján, az ujjai is tiszták és szárazak legyenek.
- Ha ujjait meggörbíti vagy az ujj hegyét használja, a készülék nem ismeri fel az ujjlenyomatát. Nyomja meg a képernyőt úgy, hogy az ujjhegye elterüljön az ujjlenyomat-felismerő terület széles felületén.

Ujjlenyomatok regisztrálása

A Beállítások képernyőn érintse meg a **Biztonság és adatvédelem** → **Képernyőzár és biomet. azon.** → **Ujjlenyomatok** elemet, és kövesse a képernyőn megjelenő utasításokat ujjlenyomata regisztrálásához. Regisztráció után ellenőrizheti, hogy regisztrálva van-e az ujjlenyomata, illetve annak nevét, ha megérinti a **H.adott ujjlenyomatok ellenőrz.** elemet.

A képernyő feloldása ujjlenyomat-felismeréssel

Feloldhatja a képernyőt ujjlenyomatával minta, PIN vagy jelszó használata helyett.

- 1 A Beállítások képernyőn érintse meg a **Biztonság és adatvédelem** → **Képernyőzár és biomet. azon.** lehetőséget.
- 2 Oldja fel a képernyőt az előre beállított képernyőlezárási móddal.
- 3 Érintse meg az **Ujjlenyomatok** lehetőséget, majd a bekapcsolásához érintse meg az **Ujjlenyomatos feloldás** kapcsolót.
- 4 Helyezze ujját az ujjlenyomat-érzékelőre a zárolt képernyőn, és a rendszer beolvassa az ujjlenyomatát.

Az ujjlenyomatok felismerése a képernyő kikapcsolt állapotában

- 1 A Beállítások képernyőn érintse meg a **Biztonság és adatvédelem** → **Képernyőzár és biomet. azon.** lehetőséget.
- 2 Oldja fel a képernyőt az előre beállított képernyőlezárási móddal.
- 3 Érintse meg az **Ujjlenyomatok** elemet, majd az **Ujjlenyomat-olvasás mindig be** kapcsolót a bekapcsolásához. Ha megérinti az **Ikon mutatása kikap. k.ernyőnél** lehetőséget, megváltoztathatja, hogy mikor jelenjen meg az ujjlenyomat-felismerő ikon, vagy beállíthatja, hogy ne jelenjen meg az ikon.

Regisztrált ujjlenyomatok törlése

A rögzített ujjlenyomatokat törölheti.

- 1 A Beállítások képernyőn érintse meg a **Biztonság és adatvédelem** → **Képernyőzár és biomet. azon.** lehetőséget.
- 2 Oldja fel a képernyőt az előre beállított képernyőlezárási móddal.
- 3 Érintse meg az **Ujjlenyomatok** elemet, válassza ki a törölni kívánt ujjlenyomatot, majd érintse meg az **Eltávolít** → **Eltávolít** lehetőséget.

Biztonságos Wi-Fi

A Biztonságos Wi-Fi egy olyan szolgáltatás, amely biztonságossá teszi a Wi-Fi hálózati kapcsolatát. Titkosítja a Wi-Fi hálózatot használó adatokat, és letiltja a nyomkövető alkalmazásokat és weboldalakat, hogy biztonságosan tudja használni a Wi-Fi hálózatokat. Ha például nem biztonságos Wi-Fi hálózatot használ nyilvános helyen, például kávézóban vagy reptéren, a Biztonságos Wi-Fi automatikusan bekapcsolódik, hogy senki se tudja meghackelni a bejelentkezési adatait, vagy nyomon követni az alkalmazásokban vagy weboldalakon végzett tevékenységét.

A Beállítások képernyőn érintse meg a **Biztonság és adatvédelem** → **További biztonsági beállítások** → **Biztonságos Wi-Fi** elemet, és kövesse a képernyőn megjelenő utasításokat a beállítás befejezéséhez. Ha a **Védelmi tevékenység** koppint, ellenőrizheti, hogy a hálózatát hogyan és mikor védte a Secure Wi-Fi.

Amikor a biztonságos Wi-Fi be van kapcsolva, az állapotsávon látható a VPN ikon (🛡️).



- A funkció használata a Wi-Fi hálózat sebességének csökkenését eredményezheti.
- Előfordulhat, hogy ez a funkció a Wi-Fi-hálózattól, szolgáltatótól vagy modelltől függően nem elérhető.

Alkalmazások kiválasztása a Biztonságos Wi-Fi segítségével történő védelemre

Kiválaszhatja azokat az alkalmazásokat, amelyeket a Biztonságos Wi-Fi segítségével szeretne megvédeni, így biztonságban tudhatja az adatait, mint például a jelszavát vagy az alkalmazásokban végzett tevékenységét, a mások általi hozzáféréstől.

A Beállítások képernyőn érintse meg a **Biztonság és adatvédelem** → **További biztonsági beállítások** → **Biztonságos Wi-Fi** → a További opciók ikont (☰) → **Beállítások** → **Védett alkalmazások** elemet, és érintse meg a kapcsolókat azon alkalmazások mellett, amelyeket a Biztonságos Wi-Fi segítségével szeretne megvédeni.



Bizonyos alkalmazások nem biztos, hogy támogatják ezt a funkciót.

Védelmi csomag vásárlása

A Wi-Fi hálózatokhoz havonta ingyenes védelmi csomagot kap. Fizetős védelmi csomagokat is vásárolhat, hogy korlátlan sávszélességű védelme legyen korlátozott ideig.

- 1 Érintse meg a Beállítások képernyőn a **Biztonság és adatvédelem** → **További biztonsági beállítások** → **Biztonságos Wi-Fi** elemet.
- 2 Érintse meg a védelmi csomaginformációk → **Csomagváltás** elemet, és válassza ki a kívánt védelmi csomagot.



Bizonyos védelmi csomagok esetén a Samsung fiókjába bejelentkezett másik készülékre is átviheti a védelmi csomagot.

- 3 Kövesse a képernyőn megjelenő utasításokat a vásárlás befejezéséhez.



Biztonságos mappa

A Biztonságos mappa megelőzi, hogy privát tartalmához és alkalmazásaihoz, például a fényképekhez és a névjegyekhez mások hozzá tudjanak férni. A privát tartalmak és alkalmazások biztonságát akkor is megőrizheti, ha a készülék fel van oldva.





A Biztonságos mappa egy elkülönített területű, biztonságos tárhely. A Biztonságos mappába helyezett adatok nem vihetők át más eszközökre jóvá nem hagyott megosztási módszereken keresztül, például USB vagy Wi-Fi Direct használatával. Ha valaki megpróbálja testreszabni az operációs rendszert vagy módosítani a szoftvereket, a Biztonságos mappa automatikusan lezár, és megnyitása lehetetlenné válik. Mielőtt adatait elmentené a Biztonságos mappába, mindenképpen készítsen róluk másik helyre másolatot.

Biztonságos mappa beállítása

- 1 Nyissa meg a **Beállítások** menüt, és érintse meg a **Biztonság és adatvédelem** → **További biztonsági beállítások** → **Biztonságos mappa** lehetőséget.
 - 2 Kövesse a képernyőn megjelenő utasításokat a beállítás befejezéséhez.
Amikor megjelenik egy felugró ablak, amely megkérdezi, hogy vissza kívánja-e állítani a Biztonságos mappa zárolásának típusát a Samsung-fiókjával, érintse meg az **Engedélyezés** lehetőséget. Ha elfelejtette a zárolás típusát, visszaállíthatja azt a Samsung-fiókja segítségével. Ha nem kapcsolja be ezt a funkciót, nem tudja visszaállítani a zárolás típusát, ha elfelejtette azt.
Amikor a beállítás befejeződik, megjelenik a Biztonságos mappa képernyő, és a Biztonságos mappa alkalmazás ikonját () hozzáadjuk az Alkalmazások képernyőhöz.
- Amikor a **Biztonságos mappa** alkalmazás zárolva van, az előre beállított zárolási mód használatával fel kell oldania azt.
 - Ha módosítani szeretné a Biztonságos mappa nevét vagy ikonját, érintse meg a **További opciók** ikont () → **Testreszabás** elemet.

Biztonságos mappa automatikus lezárási feltételének beállítása

- 1 Nyissa meg a **Biztonságos mappa** alkalmazást, majd érintse meg a **További opciók** ikont () → **Beállítások** → **A Biztonságos mappa auto. zárolása** lehetőséget.
 - 2 Válasszon zárolási opciót.
- A Biztonságos mappa manuális lezáráshoz érintse meg a **További opciók** ikont () → **Zárolás és kilépés** elemet.

Tartalom áthelyezése a Biztonságos mappába

Tartalmakat, például fényképeket és videókat helyezhet át a Biztonságos mappába. A következő műveletek során példaképpen egy képet helyezünk át az alapértelmezett tárhelyről a Biztonságos mappába.

- 1 Nyissa meg a **Biztonságos mappa** alkalmazást, és érintse meg a **További opciók** ikont () → **Fájlok hozzáadása** elemet.
- 2 Érintse meg a **Képek** lehetőséget, jelölje be az áthelyezni kívánt képeket, majd érintse meg a **Kész** lehetőséget.
- 3 Érintse meg az **Áthelyezés** lehetőséget.
A kijelölt elemek törölődnek az eredeti mappából, és átkerülnek a Biztonságos mappába. Elemek másolásához érintse meg a **Másolás** lehetőséget.

- A tartalom másolásának módja a tartalom típusától függően változhat.

Tartalom kiemelése a Biztonságos mappából

A Biztonságos mappában lévő tartalmak áthelyezhetők az alapértelmezett tárhely megfelelő alkalmazásába. A következő példában egy képet helyezünk át a Biztonságos mappából az alapértelmezett tárhelyre.

- 1 Nyissa meg a **Biztonságos mappa** alkalmazást, majd érintse meg a **Galéria** lehetőséget.
- 2 Válasszon ki egy képet és érintse meg a További opciók ikont (⋮) → **Áthelyezés a következőn kívülre: Biztonságos mappa** lehetőséget.
A kiválasztott elemek átkerülnek az alapértelmezett tárhelyen belüli **Galéria** alkalmazásba.

Alkalmazások hozzáadása

Hozzáadhat alkalmazást, amelynek használatára a Biztonságos mappában fog sor kerülni.

- 1 Nyissa meg a **Biztonságos mappa** alkalmazást, és érintse meg az Alkalmazások hozzáadása ikont (+).
- 2 Jelöljön be a készülékre telepített egy vagy több alkalmazást, és érintse meg a **Hozzáad** lehetőséget.

Alkalmazások eltávolítása a Biztonságos mappából

Érintse meg hosszan a törölni kívánt alkalmazást, majd érintse meg az **Eltávolítás** lehetőséget.

Fiókok hozzáadása

Hozzáadhatja Samsung, Google vagy egyéb fiókját, hogy vegyenek részt a Biztonságos mappában található alkalmazások szinkronizálásában.

- 1 Nyissa meg a **Biztonságos mappa** alkalmazást, majd érintse meg a További opciók ikont (⋮) → **Beállítások** → **Fiókok kezelése** → **Fiók hozzáadása** elemet.
- 2 Válasszon fiókszolgáltatást.
- 3 A fiók beállításának befejezéséhez kövesse a képernyőn megjelenő utasításokat.

Biztonságos mappa elrejtése

A Biztonságos mappát titkosíthatja, és elrejtheti a parancsikont az Alkalmazások képernyőről.

Nyissa meg a gyorsbeállítások panelt, és érintse meg a Kibővítés ikont (☰) → **Bizt. mappa** (🔒) → **Elrejtés** elemet. Vagy nyissa meg a **Biztonságos mappa** alkalmazást, majd érintse meg a További opciók ikont (⋮) → **Biztonságos mappa elrejtése** → **Biztonságos mappa elrejtése** lehetőséget.

Ha újra meg szeretné jeleníteni és megnyitni a Biztonságos mappát, nyissa meg a gyorsbeállítások panelt, érintse meg a Kibővítés ikont (☰) → **Bizt. mappa** (🔒) elemet, majd a Biztonságos mappa előre beállított zárolási módszerével oldja fel a Biztonságos mappa zárolását.

Biztonságos mappa eltávolítása

Eltávolíthatja a Biztonságos mappát a benne található tartalmakkal és alkalmazásokkal együtt.

Nyissa meg a **Biztonságos mappa** alkalmazást, majd érintse meg a További opciók ikont (☰) → **Beállítások** → **Egyéb beállítások** → **Eltávolítás** elemet.

Ha a Biztonságos mappa eltávolítása előtt biztonsági mentést szeretne készíteni a tartalmáról, jelölje be a **Médiafájlok áthelyezése a Biztonságos mappán kívülre** lehetőséget, majd érintse meg az **Eltávolítás** lehetőséget. A Biztonságos mappába mentett adatokhoz való hozzáféréshez nyissa meg a **Saját fájlok** alkalmazást, majd érintse meg a **Belső tárhely** → **Download** → **Secure Folder** elemet.



A **Samsung Notes** alkalmazásba mentett jegyzeteket a rendszer nem menti.

Samsung Pass

Ellenőrizze személyazonosságát a Samsung Pass segítségével, amikor olyan szolgáltatásokat használ, amelyek bejelentkezést vagy személyes adatokat igényelnek.

Regisztráció a Samsung Pass szolgáltatásba

A Beállítások képernyőn érintse meg a **Biztonság és adatvédelem** → **További biztonsági beállítások** → **Jelszavak, jelkulcsok és automatikus kitöltés** → **Samsung Pass**. Kövesse a képernyőn megjelenő utasításokat a beállítás befejezéséhez.

Adatok mentése a Samsung Passba

Ha az alkalmazások vagy webhelyek bejelentkezési vagy személyes adatait elmenti a Samsung Passban, akkor az adatokat automatikusan megadhatja.



Az adatokat manuálisan is elmentheti, vagy ellenőrizheti és kezelheti a mentett adatokat a Samsung Passon.

Bejelentkezési adatok mentése

Az alkalmazás vagy a weboldal bejelentkezési oldalán adja meg azonosítóját és jelszavát, majd érintse meg a bejelentkezés gombot. Ha megjelenik egy előugró ablak, amely megkérdezi, hogy menteni szeretné-e a bejelentkezési adatokat, érintse meg a **Mentés** lehetőséget.

Személyes adatok mentése

A Samsung Pass főképernyőjén válassza ki a **Privát adatok** menüpontot, adja meg az adatokat, majd érintse meg a **Mentés** gombot.

Adatok automatikus bevitele

Automatikusan megadhatja a Samsung Passban elmentett bejelentkezési vagy személyes adatait, például a címét vagy a bankkártya adatait.



- Lehetséges, hogy ez a funkció nem minden alkalmazásban vagy weboldalon érhető el.
- A weboldalas automatikus kitöltés funkció csak azon weboldalakhoz érhető el, amelyeket a **Samsung Internet** alkalmazáson keresztül ér el.

Bejelentkezés jelszókulcsok használatával

Azokban az alkalmazásokban vagy weboldalakon, amelyek támogatják a jelszókulccsal történő bejelentkezést, a bejelentkezési adatok helyett a Samsung Passban elmentett jelszókulccsal is bejelentkezhet.

- 1 Az Ön által használt alkalmazáson vagy weboldalon hozzon létre egy jelszókulcsot.
A jelszókulcs létrehozásának módja alkalmazásonként vagy webhelyenként eltérő lehet.
- 2 Amikor megjelenik egy felugró ablak, amely megkérdezi, hogy el kívánja-e menteni a jelszókulcsot, válassza a Samsung Pass lehetőséget, és kövesse a képernyőn megjelenő utasításokat a jelszókulcs mentéséhez.
Most már bejelentkezhet a Samsung Passban elmentett jelszókulccsal.

Hely

A helyinformáció jogosultságok beállításainak módosítása.

A Beállítások képernyőn érintse meg a **Hely** lehetőséget.

- **Alkalmazásengedélyek:** megismerheti az alkalmazások listáját, amelyeknek van jogosultsága hozzáférni a készülék helyéhez, és szerkesztheti a jogosultsági beállításokat.
- **Helymeghatározás:** beállíthatja, hogy a készülék a Wi-Fi vagy a Bluetooth funkció használatával pontosabban határozza meg a helyadatokat akkor is, ha ezek a funkciók ki vannak kapcsolva. A készüléke által használt helymeghatározó szolgáltatásokat ellenőrizheti is.
- **Közelmúltbeli hozzáférés:** az aktuális helyadatokat lekérő alkalmazások megismerése.

Biztonság és vészhelyzetek

Kezelheti az orvosi adatait és a vészhelyzeti kapcsolatait. A vészhelyzeti funkciók, úgy mint például a vezeték nélküli vészhelyzeti riasztások, beállításait is módosíthatja.

A Beállítások képernyőn érintse meg a **Biztonság és vészhelyzetek** lehetőséget.

- **Orvosi adatok:** adja meg az orvosi adatait.
- **Segélykérési névjegyek:** hozzáadhatja vészhelyzeti kapcsolatait.
- **Sürgősségi SOS:** sürgősségi hívást indít az előre beállított számra, ha a funkció beállítási képernyőjén megadottak szerint többször megnyomja az Oldalsó gombot.
- **Vészhelyzeti megosztás:** beállíthatja a készüléket úgy, hogy egy bizonyos ideig küldjön információkat, például a tartózkodási helyéről vagy a készülék akkumulátorának lemerüléséről szóló értesítéseket a vészhelyzeti kapcsolattartóknak.
- **Értesítések elnémítása vezetés közben:** automatikusan bekapcsolja a Ne zavarjanak funkciót vezetés közben.
- **Helyszolgáltatások vészhelyzetben:** bekapcsolhatja a Vészhelyzeti helymeghatározó szolgáltatás (ELS) funkciót.
- **Vezeték nélküli vészjelzések:** megváltoztathatja a vezeték nélküli vészhelyzeti riasztások beállításait.
- **Földrengésjelző:** bekapcsolhatja a földrengés-értesítés funkciót.
- **Ismeretlen nyomkövetőkre vonatkozó értesítések:** értesítést kap, ha egy ismeretlen nyomkövetőt észleltek, aki Önnel utazik.



Elképzelhető, hogy régiótól vagy modelltől függően egyes funkciók nem érhetőek el.

Fiókok és biztonsági mentés

Opciók

Szinkronizálhatja, mentheti vagy visszaállíthatja a készülék adatait a Samsung Cloud segítségével. Emellett bejelentkezhet fiókokba, például a Samsung- vagy a Google-fiókba, illetve átvihet adatokat más készülékekre vagy áthozhat adatokat más készülékekről a Smart Switch funkción keresztül.

A Beállítások képernyőn érintse meg a **Fiókok és biztonsági mentés** lehetőséget.

- **Fiókok kezelése:** Samsung, Google vagy egyéb fiókja hozzáadása szinkronizálás céljára.
- **Samsung Cloud:** szinkronizálja adatait és beállításait, készítsen azokról biztonsági mentést, és állítsa vissza az előző készüléke adatait és beállításait akkor is, ha az nincs már meg. További információkért nézze meg a [Samsung Cloud](#) részt.
- **Google Drive:** tartsa biztonságban személyes adatait, alkalmazásadatait és beállításait a készüléken. Érzékeny adatairól biztonsági másolatot készíthet. Az adatok biztonsági mentéséhez be kell jelentkeznie Google-fiókjába.
- **Smart Switch:** megnyithatja a Smart Switch alkalmazást, és adatokat hozhat át az előző készülékéről. További információkért nézze meg a [Adatátvitel a korábbi készülékről \(Smart Switch\)](#) részt.



Rendszeresen készítsen biztonsági mentést az adatairól biztonságos helyre, például a Samsung Cloudba vagy számítógépre, s így vissza tudja állítani az adatokat, ha az adatok megsérülnek vagy elvesznek, vagy ha véletlenül visszaállította a készülék gyári beállításait.

Samsung Cloud

Biztonsági mentést készíthet a készüléke adatairól a Samsung Cloudba, és később visszaállíthatja azokat.

Adatok biztonsági mentése

Biztonsági mentést készíthet a készüléke adatairól a Samsung Cloudba.

- 1 A Beállítások képernyőn érintse meg a **Fiókok és biztonsági mentés** elemet, és érintse meg az **Adatok biztonsági mentése** elemet a **Samsung Cloud** alatt.
- 2 Érintse meg a menteni kívánt elemek melletti kapcsolókat, majd érintse meg a **Biztonsági mentés most** elemet.

3 Érintse meg a **Kész** lehetőséget.



- Egyes adatok nem kerülnek mentésre. Annak ellenőrzéséhez, hogy mely adatok kerülnek mentésre, a Beállítások képernyőn érintse meg a **Fiókok és biztonsági mentés** elemet, és érintse meg az **Adatok biztonsági mentése** elemet a **Samsung Cloud** alatt.
- A Samsung Cloudban a más készülékeihez mentett adatok ellenőrzéséhez a Beállítások képernyőn érintse meg a **Fiókok és biztonsági mentés** → **Adatok helyreállítása** ikont, és válassza ki a kívánt készüléket.

Adatok visszaállítása

Visszaállíthatja az elmentett adatait a Samsung Cloudból a készülékére.

- 1 A Beállítások képernyőn érintse meg a **Fiókok és biztonsági mentés** lehetőséget.
- 2 Érintse meg az **Adatok helyreállítása** elemet, és válassza ki a kívánt készüléket.
- 3 Jelölje be a visszaállítani kívánt elemeket, és érintse meg a **Visszaállítás** elemet.

Google-szolgáltatások

Konfigurálja a Google által nyújtott némelyik funkció beállításait.



A Beállítások képernyőn érintse meg a **Google-szolgáltatások** lehetőséget.

Speciális funkciók

Opciók

Bekapcsolhat speciális funkciókat és módosíthatja a beállításait.

A Beállítások képernyőn érintse meg a **Speciális funkciók** lehetőséget.

- **Bixby:** a Bixby egy felhasználói felület, amely a készülék kényelmesebb használatát segíti. További információkért nézze meg a [Bixby](#) részt.
 - **Labs:** használhatja a készülék új funkcióit.
 - **S Pen:** módosíthatja az S Pen használatához elérhető beállításokat. További információkért nézze meg a [S Pen \(Galaxy S26 Ultra\)](#) részt.
 - **Oldalsó gomb:** válasszon ki egy alkalmazást vagy funkciót, amelyet az Oldalsó gomb segítségével szeretne elindítani. További információkért nézze meg a [Az Oldalsó gomb beállítása](#) részt.
 - **Ébresztés hanggal:** válassza ki, melyik AI-asszisztenst szeretné hanggal elindítani.
 - **Több ablak:** állítsa be, hogyan indítsa el a Több ablakot. A Több ablak beállításait is konfigurálhatja. További információkért nézze meg a [Több ablak](#) részt.
 - **Kéz- és egyéb mozdulatok:** kapcsolja be vagy ki a mozgás- vagy gesztusfunkciókat. További információkért nézze meg a [Kéz- és egyéb mozdulatok](#) részt.
 - **Egykezes mód:** bekapcsolhatja az egykezes működési módot, hogy egy kézzel történő használat esetén kényelmesen tudja használni a készüléket.
 - **Képernyőfotók és képernyőfelvételek:** a képernyőképek és képernyőfelvétel beállításainak megváltoztatása.
 - **Videóeffektek:** beállítás különböző effektusok használatához, például a háttér megváltoztatásához a fényképező használata közben bizonyos alkalmazásokban. További információkért nézze meg a [Videóeffektek](#) részt.
-  Ez a funkció csak bizonyos alkalmazásokban érhető el.
- **Videó fényereje:** növeli a képernyő fényerejét, és élénkebbé teszi a színeket videók lejátszásakor.
-  Lehetséges, hogy ez a funkció nem minden alkalmazásban érhető el.
- **Szuper HDR:** beállítja a kijelzőt, hogy a Galaxy készülékekkel készített képeken a színek és a kontraszt teljes skálája megjelenjen.

- **A Game Booster beállításai:** konfigurálja a Játékgyorsító beállításait.
- **Galaxy Avatar:** hozzon létre avatárokat a kívánt módon, és érezze jól magát, amikor a különféle funkciókban használja azokat. További információkért nézze meg a [Galaxy Avatar](#) részt.
- **Dual Messenger:** telepítse a második alkalmazást és használjon két különböző fiókot egyazon üzenetküldő alkalmazáshoz. További információkért nézze meg a [Dual Messenger](#) részt.



Elképzelhető, hogy szolgáltatótól vagy modelltől függően egyes funkciók nem érhetők el.

Kéz- és egyéb mozdulatok

Kapcsolja be vagy ki a mozgás- vagy gesztusfunkciókat.

A Beállítások képernyőn érintse meg a **Speciális funkciók** → **Kéz- és egyéb mozdulatok** lehetőséget.

- **Ébresztés felemeléssel:** beállítása esetén a készülék bekapcsolja a képernyőt, amikor felemeli.
- **Képernyő-bekapcs. két érintéssel:** beállításával a készülék bekapcsolja a képernyőt, ha a képernyő kikapcsolt állapotában bárhol duplán megérinti azt.
- **Képernyő-kikapcs. két érintéssel:** állítsa be a készüléket úgy, hogy a képernyő kikapcsoljon, ha duplán megérinti a kezdőképernyő vagy a zárolt képernyő üres területét.
- **Jelzés a telefon felemeléskor:** állítsa be, hogy a készülék rezegjen, amikor felveszi, ha értesítések érkeznek, például nem fogadott hívások.



Ez a funkció nem mindig működik, ha a képernyő be van kapcsolva, vagy ha a készülék egyetlen felületen van.

- **Némítás mozdulatokkal:** beállításával a készülék mozdulatok vagy gesztusok esetén bizonyos hangokat elnémít.
- **Felvétel tenyérhúzással:** beállításával a készülékkel úgy készíthet képernyőképet, hogy a tenyerét balra vagy jobbra áthúzza a képernyőn. Az elkészült képeket a **Galéria** alkalmazásban ellenőrizheti. Bizonyos alkalmazások és funkciók használata közben nem lehet képernyőképet készíteni.







A készülék erős rázása vagy ütése egyes érzékelőt használó funkcióknál akaratlan adatbevitelt okozhat.

Videóeffektek

Különböző funkciókat használhat, például a háttér megváltoztatását, miközben bizonyos alkalmazásokban használja a fényképezőt.

A funkciót támogató alkalmazásokban a fényképező használata közben nyissa meg a gyorsbeállítások panelt, és érintse meg a **Videóeffektek** elemet.

- : a beállítások alaphelyzetbe állítása.
 - : kiválaszthat és hozzáadhat háttérszíneket vagy képeket, amiket használhat.
 - **Háttér**: a háttér megváltoztatása vagy elmosása.
 - **Arc**: alkalmazhat szépségeffektusokat az arcon.
 - **Színtónus**: állíthat a képernyő színtónusán és fényerején.
 - **Automatikus keretezés**: az automatikus keretezési funkció be- vagy kikapcsolása. Ha bekapcsolja ezt a funkciót, a készülék automatikusan változtatja a felvételi szöveget és a zoomot amiatt, hogy felismeri és nyomon követi az embereket.
 - **Reakciók**: a reakciófunkció be- vagy kikapcsolása. A reakciófunkció használatával kapcsolatos további információkért érintse meg a Típek ikont ()
 - **Csak én legyek látható**: csak a saját arcát mutassa, mások arcát pedig rejtse el. Az első használatkor regisztrálnia kell az arcát. Érintse meg a **Regisztr.** elemet, és regisztrálja az arcát.
 - **Fény az éjszakában**: az emberek még sötét környezetben is világosabbnak és tisztábbnak tűnnek.
-  • Elképzelhető, hogy modelltől függően egyes funkciók nem érhetők el.
- Bizonyos funkciók csak az elülső kamera használata esetén elérhetők.

Galaxy Avatar

Hozzon létre avatárokat a kívánt módon, és érezze jól magát, amikor a különféle funkciókban használja azokat.

A Beállítások képernyőn érintse meg a **Speciális funkciók** → **Galaxy Avatar** lehetőséget. Ha hozzáadta az alkalmazás ikonját az Alkalmazások képernyőhöz, nyissa meg a **Galaxy Avatar** alkalmazást.

Galaxy Avatar létrehozása

Indítsa el a Galaxy Avatar programot, érintse meg a Létrehozás ikont () , majd kövesse a képernyőn megjelenő utasításokat az avatar létrehozásához.

Galaxy Avatar matricák használata

Amikor avatárokat hoz létre, automatikusan létrejönnek az avatár-kifejezésekkel és -akciókkal ellátott matricák is. Használhat saját avatár matricákat üzenetek küldésekor vagy egy közösségi hálózaton.

Indítsa el a Galaxy Avatart, és érintse meg az **Avatármatricák** elemet. A saját matricák létrehozásához érintse meg az Egyéni matricák létrehozása ikont (+) a matricalista tetején.

A Galaxy Avatar fényképező használata

Készítsen szórakoztató fényképeket vagy videókat avatárokkal különféle fényképezési üzemmódok használatával.

Indítsa el a Galaxy Avatart, és érintse meg az **Avatárkamera** elemet. Válassza ki az avatárt és a használni kívánt módot, majd készítsen képet vagy rögzítsen videót.

Dual Messenger

Telepítse a második alkalmazást és használjon két különböző fiókot egyazon üzenetküldő alkalmazáshoz.

- 1 A Beállítások képernyőn érintse meg a **Speciális funkciók** → **Dual Messenger** lehetőséget. Megjelennek a támogatott alkalmazások.
- 2 Érintse meg a kívánt alkalmazás kapcsolóját a második alkalmazás telepítéséhez. A második alkalmazás telepítése megtörténik. A második alkalmazás ikonja Második alkalmazás ikonnal (👤) jelenik meg.



- A kettős üzenetküldő funkció az alkalmazás függvényében nem biztos, hogy elérhető.
- Az alkalmazás egyes funkciói esetenként a második alkalmazásra korlátozódnak.

Második alkalmazás eltávolítása

- 1 A Beállítások képernyőn érintse meg a **Speciális funkciók** → **Dual Messenger** lehetőséget.
- 2 Érintse meg az eltávolítani kívánt alkalmazás kapcsolóját, és érintse meg az **Eltávolítás** elemet. A második alkalmazással kapcsolatos összes adat törlődik.



Ha eltávolítja az első alkalmazást, a második alkalmazás is törlődik.

Digitális jóllét és szülői felügyelet

Ellenőrizheti a készüléke használati előzményeit, és olyan funkciókat használhat, amelyek megakadályozzák, hogy a készüléke beleavatkozzon az életébe. Beállíthatja a szülői felügyeletet is a gyerekei számára, és irányíthatja a digitális fogyasztásukat.

A Beállítások képernyőn érintse meg a **Digitális jóllét és szülői felügyelet** elemet.

- **Alkalmazásidőzítők:** korlátozhatja minden egyes alkalmazás napi használati idejét egy időzítő beállításával. A korlát elérésekor az alkalmazás kikapcsolódik, így nem használható tovább.
- **Képernyőidőcél:** beállíthat egy célt, mennyi ideig használja a készülékét naponta.
- **Vezetésfigyelő:** bekapcsolhatja a vezetésfigyelőt, hogy figyelemmel kísérje, mennyi ideig használja a készüléket vezetés közben.
- **Sétafigyelő:** bekapcsolhatja a gyaloglásfigyelőt, hogy figyelemmel kísérje, mennyi ideig használja a készüléket gyaloglás közben.
- **Hangerőfigyelő:** bekapcsolhatja a hangerőfigyelőt, hogy védje a hallását.
- **Tartalomkorlátozás:** korlátozza a látogatható weboldalakat, vagy állítson be korhatárkorlátozást az alkalmazások és játékok számára. Ez a funkció csak a **Samsung Internet** alkalmazásban és a **Galaxy Store** alkalmazásban érhető el.
- **Szülői felügyelet:** irányítsa a gyerekei digitális fogyasztását.

Eszközkarbantartó

A készülék karbantartási funkciója áttekintést ad a készülék akkumulátorának állapotáról, a tárhelyről, a memóriáról és a rendszerbiztonságról. Optimalizálhatja is a készüléket.

A Beállítások képernyőn érintse meg a **Eszközkarbantartó** elemet.

- **Optimalizálás most:** a háttérben futó vagy rendellenesen sok akkumulátort használó alkalmazások bezárása, és összeomlott alkalmazások és rosszindulatú szoftverek keresése a készülék optimalizálása érdekében.
- **Akkumulátor:** ellenőrzi az akkumulátor töltöttségi szintjét és a fennmaradó használati időt. Az alacsony töltöttségi szintű készülékek takarékoskodhatnak az akkumulátor energiájával az energiatakarékos funkciók bekapcsolásával. További információkért nézze meg a [Akkumulátor](#) részt.

- **Tárhely:** ellenőrzi a használt és a rendelkezésre álló tárhely állapotát, és felszabadít tárhelyet a felesleges fájlok, például a lomtárban lévő fájlok, a nem használt fájlok vagy a duplikált fájlok ellenőrzése után azok törlésével.
-  A belső tárhely elérhető valós kapacitása kisebb a megadottnál, mivel az operációs rendszer és az alapértelmezett alkalmazások a tárhely egy részét lefoglalják. A készülék frissítésekor változhat az elérhető kapacitás.
- A tárhely elérhető kapacitását a készülékének megfelelő műszaki adatoknál ellenőrizheti a Samsung weboldalán.
- **Memória:** ellenőrizze a memóriahasználatot, vagy érintse meg a **Tisztítás** opciót, hogy memóriát szabadítson fel a háttéralkalmazások leállításával.
- **Alkalmazásvédelem:** ellenőrizze készülékét rosszindulatú programok és egyéb gyanús tevékenységek szempontjából, hogy biztonságban maradjon.
- **Teljesítményprofil:** a teljesítményprofil módosítása a készülék feldolgozási sebességének, az akkumulátor élettartamának és a hűtés hatékonyságának figyelembevételével.
- **Automatikus optimalizálás:** automatikus optimalizálás a háttérben futó alkalmazások bezárásával vagy a memória tisztításával, hogy a készülék a legjobb állapotban működjön.
Érintse meg az **Automatikus újraindítás** elemet, ha azt szeretné beállítani, hogy a készülék automatikusan újrainduljon teljesítményproblémák észlelésekor vagy az Ön által beállított időpontban.
- **Szoftverfrissítés:** frissítheti a készülék szoftverét a firmware vezeték nélkül (FOTA) szolgáltatáson keresztül. Emellett szoftverfrissítéseket időzíthet.
- **Diagnosztika:** vizsgálja át a készülékét a Samsung Members használatával.
- **Karbantartási üzemmód:** bekapcsolhatja a karbantartási módot azért, hogy megvédhesse magánéletét, amíg valaki más használja a készülékét, például amikor javításra küldi el azt.

Alkalmazások

Kezelheti a készülék alkalmazásait, és módosíthatja a beállításait. Ellenőrizheti az alkalmazások használatának adatait, módosíthatja az értesítési és jogosultsági beállításokat, és törölheti vagy letilthatja a szükségtelen alkalmazásokat.

A Beállítások képernyőn érintse meg az **Alkalmazások** lehetőséget.

Általános kezelés

A készülék rendszerbeállításai testreszabhatók, illetve a készülék visszaállítható.

A Beállítások képernyőn érintse meg az **Általános kezelés** lehetőséget.

- **Nyelv:** a készülék nyelveinek kiválasztása. További információkért nézze meg a [Készüléknyelvek hozzáadása](#) részt.
- **Alkalmazás nyelvei:** kiválaszthatja a használni kívánt nyelvet minden egyes alkalmazáshoz.
- **Nyelvi csomagok:** nyelvi csomagok kezelése vagy letöltése a hangbevitelhez, a szöveg-beszéd funkcióhoz és a fordításhoz.
- **Dátum és idő:** a készülék idő és dátum megjelenítésével kapcsolatos beállításainak megnyitása és módosítása.
 Amennyiben az akkumulátor teljesen lemerült állapotban marad, a dátum és időbeállítások alaphelyzetbe állnak vissza.
- **Samsung Billentyűzet beállításai:** megváltoztathatja a Samsung billentyűzet beállításait.
- **Billentyűzet:** kiválaszthatja az alapértelmezettként használni kívánt billentyűzetet, és megváltoztathatja a billentyűzet beállításait.
- **Fizikai billentyűzet:** megváltoztathatja a külső billentyűzet beállításait.
- **Egér:** megváltoztathatja a külső egér beállításait.
- **Touchpad:** megváltoztathatja a külső touchpad beállításait.
- **Visszaállítás:** a készülék beállításainak vagy a gyári adatok visszaállítása.
- **Testreszabási szolgáltatás:** beállíthatja, hogy személyre szabott szolgáltatást kapjon az érdeklődési körei és a készülék használati módja alapján.
- **Kapcsolat:** tegye fel kérdéseit, és böngésszen a gyakran feltett kérdésekben.

Készüléknyelvek hozzáadása

Hozzáadhat a készüléken használni kívánt nyelveket.

- 1 A Beállítások képernyőn érintse meg az **Általános kezelés** → **Nyelv** → **Nyelv hozzáadása** elemet.
- 2 Válassza ki a hozzáadni kívánt nyelvet.
- 3 A kiválasztott nyelv alapértelmezett nyelvként való beállításához érintse meg az **Alapértelmezett** lehetőséget. A jelenlegi nyelvi beállítás megtartásához érintse meg a **Visszavonás** lehetőséget. A kiválasztott nyelv felkerül a nyelvek listájára. Ha megváltoztatta az alapértelmezett nyelvet, a kiválasztott nyelv a lista tetejére kerül.

Az alapértelmezett nyelv megváltoztatásához válassza ki a kívánt nyelvet a nyelvek listájából, és érintse meg az **Alkalmaz** elemet. Ha egy alkalmazás nem támogatja az alapértelmezett nyelvet, a lista következő támogatott nyelve kerül használatra.

Kisegítő lehetőségek

Különbéle beállításokat konfigurálhat a készülék kisegítő lehetőségeinek javításához. További információért nézze meg a [Kisegítő lehetőségek](#) részt.

A Beállítások képernyőn érintse meg a **Kisegítő lehetőségek** opciót.

Szoftverfrissítés

Frissítheti a készülék szoftverét a firmware vezeték nélkül (FOTA) szolgáltatáson keresztül. Az automatikus letöltés beállításait is megváltoztathatja.

A Beállítások képernyőn érintse meg a **Szoftverfrissítés** lehetőséget. Érintse meg a **Frissítések keresése** elemet, és ellenőrizze vagy telepítse a frissítéseket manuálisan.

Az automatikus letöltés beállításának módosításához érintse meg a További beállítások ikont (⋮) → **Automatikus letöltés** elemet.



Ha vészhelyzeti szoftverfrissítések jelennek meg a készüléke biztonságos működéséhez, illetve új típusú biztonsági fenyegetések elhárításához, akkor ezek az Ön hozzájárulása nélkül is automatikusan települnek.

Biztonsági frissítésekkel kapcsolatos tájékoztatás

A biztonsági frissítések célja a készüléke biztonságának megerősítése és az Ön személyes adatainak védelme. A modelljéhez készült biztonsági frissítésekért látogasson el a security.samsungmobile.com oldalra.



A weboldal csak néhány nyelvet támogat.

A telefon névjegye

Elérheti a készülék adatait.

A Beállítások képernyőn érintse meg **A telefon névjegye** lehetőséget.

Az eszköz nevének megváltoztatásához érintse meg az **Átnevezés** lehetőséget.

- **Állapotinformációk:** böngészhet a különböző állapotadatok között, úgy mint a SIM-kártya állapota, a Wi-Fi MAC-címe és a gyártási szám.
- **Jogi információ:** hozzáférhet a készülékkel kapcsolatos jogi információkhoz, mint például a biztonsági információk, és a nyílt forráskódú licenc.
- **Szoftver adatai:** hozzáférés a készülék szoftveradataihoz, például az operációs rendszer és a firmware verziójához.
- **Akkumulátoradatok:** az akkumulátor adatainak ellenőrzése.



A következő akkumulátorinformációkat itt ellenőrizheti. Az elérhető információk régiótól, szolgáltatótól vagy modelltől függően változhatnak.

- Az akkumulátor gyártásának dátuma
- Első használat dátuma
- Teljes töltési/kisütési ciklusok száma (névleges kapacitás alapján)
- Mérhető egészségi állapot

Használati megjegyzések

A készülék használatára vonatkozó óvintézkedések

Kérjük, hogy a biztonságos és helyes használat érdekében olvassa el ezt az útmutatót, amikor a készüléket használja.

- A leírások a készülék alapértelmezett beállításain alapulnak.
- Bizonyos tartalmak a szolgáltató, a régió, a modell műszaki tulajdonságai, illetve a készülék szoftverének függvényében eltérőek lehetnek.
- Egyes alkalmazások vagy funkciók használatkor a készüléknek szüksége lehet egy Wi-Fi-hez vagy mobilhálózathoz való csatlakozásra.
- A jelentős CPU- és memóriahasználatot igénylő tartalmak (magas minőségű tartalmak) befolyásolják a készülék általános teljesítményét. A tartalommal kapcsolatos alkalmazások a készülék specifikációjának és a környezet függvényében nem biztos, hogy megfelelően fognak működni.
- A Samsung nem vállal felelősséget az olyan alkalmazások okozta teljesítményproblémákért, amelyek nem a Samsungtól származnak.
- A Samsung nem vállal felelősséget a regisztrációs adatbázis vagy az operációs rendszer módosításából adódó teljesítményproblémákért. Az operációs rendszer személyre szabásának kísérlete a készülék vagy az alkalmazások hibás működését eredményezheti.
- A készülék által biztosított szoftverek, hangforrások, háttérképek, képek és más médiatartalmak engedélyre korlátozott használatra szólnak. Ezen anyagok kinyerése és kereskedelmi vagy egyéb célú felhasználása sérti a szerzői jogokat. A felhasználó teljes felelősséggel tartozik a tartalmak illegális felhasználásáért.
- Az olyan adatszolgáltatásokért, mint az üzenetküldés, fel- és letöltés, automatikus szinkronizálás vagy a helymeghatározó szolgáltatások, a szolgáltató adatcsomagtól függően díjat számíthat fel. Nagy mennyiségű adat átvitele esetén ajánlott a Wi-Fi funkció használata.
- Az eszközzel érkező alapértelmezett alkalmazások előzetes figyelmeztetés nélkül frissítésre kerülhetnek, vagy a támogatásuk megszűnhet.
- A készülék operációs rendszerének módosítása vagy a nem hivatalos forrásból származó szoftver telepítése a készülék meghibásodásával vagy az adatok sérülésével vagy elvesztésével járhat. Ezek a Samsung licencmegállapodásával ellentétesek és a garancia megszűnését eredményezik.

- A képernyőt még erős kültéri napfényben is láthatja, mert automatikusan állítja a kontraszttartományt a környezet alapján. A termék természeténél fogva mozdulatlan grafika hosszabb ideig történő megjelenítése utóképeket (a képernyő beégése) vagy szellemképesedést eredményezhet.
 - Javasoljuk, hogy ne használjon hosszabb ideig állóképet a képernyőn és kapcsolja ki a képernyőt, ha nem használja a készüléket.
 - Beállíthatja, hogy a képernyő automatikusan kikapcsoljon, amikor nem használja. Nyissa meg a **Beállítások** menüt, érintse meg a **Kijelző** → **Képernyő időkorlátja** lehetőséget, majd válassza ki, milyen hosszú ideig szeretné, hogy a készülék várjon, mielőtt kikapcsolja a képernyőt.
 - Annak beállításához, hogy a képernyő automatikusan beállítsa a fényerejét a környezettől függően, nyissa meg a **Beállítások** menüt, érintse meg a **Kijelző** lehetőséget, majd a bekapcsolásához érintse meg az **Adaptív fényerő** kapcsolót.
- Térségtől, illetve típustól függően az eszközök használatához az Amerikai Szövetségi Kommunikációs Bizottság (Federal Communications Commission – FCC) jóváhagyása szükséges.

Ha az eszköz rendelkezik FCC-jóváhagyással, ellenőrizheti az FCC-azonosítóját. A hozzáféréshez az FCC-azonosítóhoz nyissa meg a **Beállítások** menüt, és érintse meg **A telefon névjegye** → **Állapotinformációk** elemet. Ha a készülékének nincs FCC-azonosítója, az azt jelenti, hogy nem engedélyezték a készülék értékesítését az Egyesült Államokban és annak területein, és csak a tulajdonos személyes használatára szabad az Egyesült Államokba hozni.
- Repülőgép vagy hajó fedélzetén tilos az ultraszéles sávú (UWB) adókészülékek használata. Amikor bekapcsolja a Repülő üzemmódot, az UWB-funkció kikapcsolódik. (Galaxy S26 Ultra, Galaxy S26+)

- Az eszköz által támogatott szélessávok régióként és szolgáltatótól függően eltérőek lehetnek.
- Az 5G-hálózat elérhetősége modelltől, országtól, szolgáltatótól és felhasználói környezettől függően eltérő lehet.
- A készülék mágneseket tartalmaz. Tartsa távol a hitelkártyáktól, beültetett orvostechnikai készülékektől és más olyan készülékektől, amelyekre a mágnesek hatással lehetnek. Orvostechnikai készülékek esetében, tartsa készülékét tőlük 15 cm-nél nagyobb távolságban. Ne használja tovább a készülékét, ha az orvostechnikai készülékével kapcsolatosan bármilyen interferencia gyanúja merül fel, és forduljon orvosához vagy az orvostechnikai készülék gyártójához.

Tájékoztató ikonok



Figyelmeztetés: olyan helyzetekre hívja fel a figyelmet, amelyek az Ön vagy mások sérülését okozhatják



Vigyázat: olyan helyzetek, amelyek a készülék vagy más eszközök károsodását okozhatják



Megjegyzés: jegyzetek, használati tanácsok és további információ

Jegyzetek a csomag tartalmára és a tartozékokra vonatkozóan

Tekintse meg a rövid kezelési útmutatót a csomag tartalmáért.

- A készülékhez mellékelt tételek és a rendelkezésre álló tartozékok régióként és szolgáltatótól függően eltérőek lehetnek.
- A mellékelt tartozékok kifejezetten a készülékhez lettek tervezve, és más készülékekkel nem kompatibilisek.
- A megjelenés és a műszaki adatok előzetes értesítés nélkül változhatnak.
- További tartozékokat a Samsung helyi forgalmazójától vásárolhat. Vásárlás előtt győződjön meg róla, hogy azok kompatibilisek a készülékkel.
- A Samsung által jóváhagyott tartozékok használata ajánlott. A nem jóváhagyott tartozékok használata teljesítményproblémákat vagy meghibásodásokat okozhat, amelyekre a garancia nem terjed ki.
- Az elérhető kiegészítők listája változhat és teljes mértékben a gyártó cégektől függ. Az elérhető kiegészítőkkel kapcsolatos további információkért tekintse meg a Samsung honlapját.
- A digitális kimenetet támogató fejhallgatók (C típusú USB) használhatóak a készülékhez. Előfordulhat azonban, hogy az eszköz nem kompatibilis olyan fejhallgatókkal, amelyek más hangkimeneti módszert használnak vagy más gyártónál készültek.
- A mellékelt USB-kábel támogatja az akár 3 A töltést. A töltő nem tartozék. Az optimális töltési teljesítmény érdekében a Samsung hivatalos 60 W-os töltője és a külön megvásárolható, készülékével kompatibilis kábel használata ajánlott. (Galaxy S26 Ultra)
- A mellékelt USB-kábel támogatja az akár 3 A töltést. A töltő nem tartozék. Az optimális töltési teljesítmény érdekében a Samsung hivatalos 45 W-os töltője és a külön megvásárolható, készülékével kompatibilis kábel használata ajánlott. (Galaxy S26+)
- A mellékelt USB-kábel támogatja az akár 3 A töltést. A töltő nem tartozék. (Galaxy S26)
- Környezetvédelmi okokból a kiszerelés töltőt nem tartalmaz. A készülék a legtöbb USB-s adapterrel és USB C-típusú csatlakozóval ellátott kábellel tölthető.

A víz- és porállóság megtartása

Az Ön készüléke víz- és porálló, és megfelel az alábbi nemzetközi szabványoknak.

- IP68-as vízállósági besorolási tanúsítvány: az IEC 60529 szabvány követelményeinek megfelelően, vizsgálatát 15-35 °C-on, 86-106 kPa-on, 1,5 m mély édesvízben 30 percen keresztül mozdulatlan állapotban végezték.

A készülék víz- és porállóságának megőrzése érdekében követnie kell az útmutatásokat.

- Ne tegye ki a készüléket uszodai vagy tengervíznek.
- Ha a készüléket koszos víz vagy más folyadékok érik, például szappanos víz, olaj, parfüm, naptej, kéztisztító, vegyi termékek, úgy mint kozmetikumok, vagy alkoholtartalmú folyadékok, a vízállóság megőrzése érdekében tisztítsa meg a készüléket friss, nem folyó vízzel, törölje át puha és tiszta ruhával, majd használat előtt alaposan szárítsa meg.
- Ne tegye ki a készüléket nagy erővel mozgó víznek. A víznyomás hirtelen emelkedése meghaladhatja a garantált vízállósági szintet.
- Az olyan helyeken, mint amilyen például a szauna vagy a gőzfürdő, a hirtelen hőmérsékletváltozás miatt a vízállósági teljesítmény károsodhat.
- Ha a készüléket külső ütés éri, vagy megsérül, a vízállósága csökkenhet.

Ha a készüléket víz vagy szennyeződés éri, kövesse az útmutatásokat:

- Törölje át a készüléket puha és tiszta ruhával, majd szárítsa meg alaposan.
- Ha a mikrofon vagy a hangszóró nem teljesen száraz, az azt eredményezheti, hogy a hang nem tiszta a hívás alatt.
- A képernyő és más funkciók nem feltétlenül működnek megfelelően, ha a készüléket vízben használják.
- Ne csatlakoztassa a töltőt vagy bármely más tartozékot, amíg a készülék nem teljesen száraz. A készülék károsodhat, ha egy tartozékot vagy a töltőt csatlakoztatják, amikor a többcélú csatlakozó még nem száradt meg.

A Samsung Galaxy víz- és porállósága nem állandó, és természetes elhasználódása során idővel csökkenhet.

A készülék túlmelegedése és ennek elkerülése

A készülék felforrósodása az akkumulátor töltése közben

Töltés közben a készülék és a töltő felforrósodhat. Vezeték nélküli töltés és gyorsöltés közben a készülék érintésre forróbb lehet. Ez nincs hatással a készülék élettartamára vagy teljesítményére, a készülék normális működésének része. Amennyiben az akkumulátor túlságosan felmelegszik, a töltési sebesség csökkenhet vagy megszakadhat a töltési folyamat.

A készülék felforrósodása esetén tegye a következőket:

- Válassza le a töltőt a készülékről, és zárja be az összes futó alkalmazást. Várja meg, amíg a készülék lehűl, majd kezdje újra a töltést.
- Ha a készülék alsó része túlmelegszik, annak oka lehet a sérült USB-kábel. Cserélje ki az USB-kábelt egy újjal. A Samsung által jóváhagyott USB-kábel használata ajánlott.
- Vezeték nélküli töltő használata közben ne helyezzen idegen tárgyakat, például fémtárgyakat, mágneseket és mágnescsíkos kártyákat a készülék és a vezeték nélküli töltő közé.



A vezeték nélküli töltés vagy gyors töltés funkció csak a támogatott modellek esetén érhető el.

Ha a készülék használat közben forrósodik fel

Ha olyan funkciókat vagy alkalmazásokat használ, amelyek több energiát igényelnek, vagy huzamosabb ideig használja őket, úgy a készülék az akkumulátorból kivett megnövekedett energiafogyasztás miatt átmenetileg felforrósodhat. Zárja be az aktuálisan futó alkalmazásokat, és ne használja a készüléket egy ideig.

Figyeljen oda a következő helyzetekre, amikben a készülék felmelegedhet.

- A vásárlást vagy visszaállítást követő kezdeti beállítások során
- Nagy fájlok letöltésekor

- Nagyobb energiaigényű alkalmazások használatakor, vagy alkalmazások huzamosabb ideig tartó használatakor
 - Nagyon jó minőségű játékok huzamosabb ideig tartó használatakor
 - Hosszabb videorögzítések esetén
 - Maximális fényerősség mellett streamelt videók esetén
 - Televízióhoz történő csatlakozás esetén
- Több alkalmazás egyidejű használatakor (vagy sok alkalmazás a háttérben történő futtatása során)
 - Több ablak használata esetén
 - Ha alkalmazásokat frissít vagy telepít videorögzítés közben
 - Ha nagy fájlokat tölt le videohívás alatt
 - Ha videókat rögzít navigációs alkalmazás használata közben
- Ha nagy adatmennyiséget szinkronizál felhővel, e-maillal vagy más fiókokkal
- Ha navigációs alkalmazást használ autóban, és a készülék közvetlen napfénynek van kitéve
- Mobil hotspot és Internetmegosztás funkció használata során
- Ha olyan helyen használja a készüléket, ahol gyenge a térerő
- Ha sérült USB-kábellel tölti az akkumulátort
- Ha a készülék többcélú csatlakozója sérült vagy idegen anyagoknak van kitéve, például folyadéknak, pornak, fémpornak vagy ceruzahegynek
- Roaming használatakor

A készülék felforrósodása esetén tegye a következőket:

- Mindig használja a legújabb szoftververziót.
- A futó alkalmazások ütközései a készülék felmelegedését okozhatják. Indítsa újra a készüléket.
- Amikor nem használja, kapcsolja ki a Wi-Fi, GPS és Bluetooth funkciókat.
- Zárja be az akkumulátor fogyasztását növelő és a háttérben használaton kívül futó alkalmazásokat.
- Törölje a szükségtelen fájlokat és a használaton kívüli alkalmazásokat.
- Csökkentse a képernyő fényerejét.
- Ha a készülék túlhevül, vagy hosszan tartóan forrónak érződik egy ideig ne használja. Ha a készülék továbbra is túlmelegszik, vegye fel a kapcsolatot a Samsung szervizközponttal vagy egy hivatalos márkaszervizzel.

A készülék túlmelegedése elleni óvintézkedések

Ha kényelmetlenül kezdi érezni magát a készülék túlmelegedése miatt, hagyja abba a készülék használatát.

Ha az eszköz túlmelegszik, akkor a teljesítmény és a funkciók korlátozottá válhatnak, és előfordulhat, hogy az eszköz kikapcsol a lehűlés érdekében. A funkció csak a támogatott modelleken érhető el.

- Ha a készülék túlmelegszik, a készülék hőmérsékletének csökkentése érdekében a képernyő fényereje, a képernyő képfrissítési gyakorisága és a működés sebessége korlátozásra kerül. Még akkor is, ha megjelenik az akkumulátortöltést jelző ikon, a töltés lassú lehet. Ha a töltés a készülék hőmérsékletének emelkedése miatt leáll, az akkumulátor állapotjelző ikonja villogni fog.
- Ha a készülék elér egy bizonyos hőmérsékletet, figyelmeztető üzenet jelenik meg, hogy megakadályozza a készülék meghibásodását, a bőr irritációját és károsodását, valamint az akkumulátor szivárgását. A futó alkalmazások bezárulnak, és a vészhelyzeti hívások kivételével minden hívási és egyéb funkció korlátozva van addig, amíg az eszköz le nem hűl.
- Ha a készülék hőmérsékletének további emelkedése miatt megjelenik a második üzenet, a készülék kikapcsolódik. Ne használja a készüléket, amíg a hőmérséklete nincs az ajánlott üzemi hőmérséklet-tartományban. Ha a második figyelmeztető üzenet vészhelyzeti hívás közben jelenik meg, a hívást nem kapcsolja szét egy kényszerített megszakítás.



Ajánlott üzemi hőmérséklet-tartomány

A készülék ajánlott üzemi hőmérséklete 0 °C és 35 °C között van. Az ajánlott hőmérsékleti tartományon kívül történő használat károsíthatja a készüléket vagy csökkentheti az akkumulátor élettartamát.

A használattal kapcsolatos óvintézkedések

Az alábbi esetekben a készülék felmelegedhet a környezet miatt. Mindenképpen kerülje el az akkumulátor élettartamának csökkenését, a készülék károsodását és tűz okozását.

- A készüléket ne tárolja nagyon alacsony vagy nagyon magas hőmérsékleten.
- A készüléket ne tegye ki hosszabb ideig közvetlen napfénynek.
- Ne használja vagy tárolja a készüléket hosszabb ideig nagyon meleg helyen, mint például nyáron autó belsejében.
- Ne helyezze a készüléket olyan helyre, amely túlmelegedhet, például fűtőszálas szőnyegre.
- Ne tárolja a készüléket fűtőtest, mikrohullámú sütő, forró konyhai eszközök vagy nagynyomású tartályok belsejében vagy közelében.
- Ne használjon olyan kábelt, amelynek a szigetelése levált vagy megsérült, és ne használjon sérült vagy meghibásodott töltőt vagy akkumulátort.

Hogyan találja meg a termék készenléti energiafogyasztási adatait

- Keresd a www.samsung.com/global/ecodesign_energy oldalt.
- Keresés a termék modellszámával.



Elképzeltető, hogy a régiótól, szolgáltatótól vagy modelltől függően a funkció nem érhető el.

Függelék

Kisegítő lehetőségek

A kisegítő lehetőségek bemutatása

A kisegítő lehetőségek között olyan funkciók vannak, amelyek a gyenge látású, halláskárosult vagy kevésbé ügyes kezű személyek számára is könnyen kezelhetővé teszik a készüléket.

Nyissa meg a **Beállítások** menüt, majd érintse meg a **Kisegítő lehetőségek** opciót. Az ajánlott funkciók és a használt kisegítő lehetőségek megtekintéséhez érintse meg az **Önnek javasolt** elemet. A használt funkciók kikapcsolásához érintse meg a **Kikapcsolás** elemet.

Látássegítő funkciók

Megjelenítési mód

A Kijelzés módjának módosítása.

Nyissa meg a **Beállítások** menüt, érintse meg a **Kisegítő lehetőségek** → **Látássegítő funkciók** elemet, majd válassza ki a kívánt módot a **Megjelenítési mód** alatt.

Erős kontrasztú téma használata

Alkalmazzon egy világos témát, amely világos színű tartalmat jelenít meg sötét háttérrel.

Nyissa meg a **Beállítások** menüt, és érintse meg a **Kisegítő lehetőségek** → **Látássegítő funkciók** → **Nagy kontrasztú téma** lehetőséget. Ezután válassza ki a kívánt témát, érintse meg a kapcsolót a bekapcsoláshoz, majd érintse meg a **Letöltés** → **Alkalmaz** gombot.

Erős kontrasztú betűtípus használata

Beállíthatja a betűtípusok színeit és megjelenését, így növelve a szöveg és a háttér közötti kontrasztot.

Nyissa meg a **Beállítások** menüt, érintse meg a **Kisegítő lehetőségek** → **Látássegítő funkciók** lehetőséget, majd a bekapcsolásához érintse meg a **Nagy kontrasztú szöveg** kapcsolót.

Erős kontrasztú billentyűzet használata

Megváltoztathatja a Samsung billentyűzet színét, így növelve a szöveg és a háttér közötti kontrasztot.

Nyissa meg a **Beállítások** menüt, érintse meg a **Kisegítő lehetőségek** → **Látássegítő funkciók** lehetőséget, majd a bekapcsolásához érintse meg az **Nagy kontrasztú bill.zet** kapcsolót.

Gombok alakjának megjelenítése

A jobb láthatóság érdekében megjelenítheti a gombokat kerettel ellátva.

Nyissa meg a **Beállítások** menüt, érintse meg a **Kisegítő lehetőségek** → **Látássegítő funkciók** elemet, majd érintse meg a **Gombok kiemelése** kapcsolót a bekapcsolásához.

A körvonalak egyértelműbbé tétele

A képeken és videókon szereplő objektumok világosabb megjelenítése erős körvonalakkal.

Nyissa meg a **Beállítások** menüt, érintse meg a **Kisegítő lehetőségek** → **Látássegítő funkciók** → **Relumino-körvonal** elemet, majd a bekapcsolásához érintse meg a kapcsolót.

A körvonal vastagságának beállításához húzza el a **Körvonal vastagsága** alatti beállítósávot.

Kijelző színeinek invertálása

Javíthatja a képernyő láthatóságát, elősegítve ezzel a szövegfelismerést.

Nyissa meg a **Beállítások** menüt, érintse meg a **Kisegítő lehetőségek** → **Látássegítő funkciók** elemet, majd érintse meg a **Színek invertálása** kapcsolót a bekapcsolásához.

Színkorrekció

Ha a színek megkülönböztetését nehéznek találja, módosíthatja a színek megjelenítését a képernyőn. A készülék a színeket jobban felismerhető színekre módosítja.

Nyissa meg a **Beállítások** menüt, érintse meg a **Kisegítő lehetőségek** → **Látássegítő funkciók** → **Színkorrekció** elemet, majd a bekapcsolásához érintse meg a kapcsolót. Válasszon ki egy opciót.

Színszűrő

Állítsa át a képernyő színeit, ha nehézséget okoz a szöveg elolvasása.

Nyissa meg a **Beállítások** menüt, érintse meg a **Kisegítő lehetőségek** → **Látássegítő funkciók** → **Színszűrő** elemet, majd a bekapcsolásához érintse meg a kapcsolót. Válassza ki a kívánt színt.

Az áttetszőség szintjének beállításához húzza el az **Áttetszőség** alatti beállítósávot.

A képernyő mozgási hatásainak csökkentése

Csökkentse az animációs effektusokat, ha érzékeny az animációkra vagy a képernyőmozgásra.

Nyissa meg a **Beállítások** menüt, érintse meg a **Kisegítő lehetőségek** → **Látássegítő funkciók** elemet, majd érintse meg az **Animációk csökkentése** kapcsolót a bekapcsolásához.

Az áttetszőség csökkentése és a háttérhomályosítás effektusok

Az áttetszőség csökkentése és a háttérhomályosítás effektusok a képernyőn a tartalmat jobban láthatóvá teszik.

Nyissa meg a **Beállítások** menüt, érintse meg a **Kisegítő lehetőségek** → **Látássegítő funkciók** lehetőséget, majd a bekapcsolásához érintse meg az **Átlátsz. és elmosás csökkentése** kapcsolót.

A képernyő fényének tompítása

A kényelmesebb nézési élmény érdekében tompítsa a képernyő fényét a minimális fényerőbeállítás alá.

Nyissa meg a **Beállítások** menüt, érintse meg a **Kisegítő lehetőségek** → **Látássegítő funkciók** elemet, majd érintse meg az **Extra elsötétítés** kapcsolót a bekapcsolásához.

Fényerő-szabályozó stroboszkópos effektusok

Csökkentse a videók lejátszásakor a stroboszkópos effektusok intenzitását.

Nyissa meg a **Beállítások** menüt, érintse meg a **Kisegítő lehetőségek** → **Látássegítő funkciók** elemet, majd érintse meg a **Villogás csökkentése** kapcsolót a bekapcsolásához.

A képernyő felnagyítása

Felnagyíthatja a képernyőt, és belenagyíthat egy meghatározott területbe.

Nyissa meg a **Beállítások** menüt, érintse meg a **Kisegítő lehetőségek** → **Látássegítő funkciók** → **Nagyítás** → **Nagyítás parancsikonja** elemet, majd a bekapcsolásához érintse meg a kapcsolót. Ezután jelölje be a használni kívánt műveleteket, hogy közvetlenül tudja indítani a funkció használatát.

- **Koppintson a kisegítő lehetőségek gombjára:** nagyítson a Nagyító ikon megérintésével ()
- **Nyomja meg az Oldalsó és a Hangosítás gombot:** nagyítás az Oldalsó gomb és a Hangerő fel gomb egyidejű megnyomásával.

- **Tartsa nyomva a Hangosítás és a Halkítás gombot 3 másodpercig:** nagyítás a Hangerő gomb felfele és a Hangerő gomb lefele egyidejű hosszú lenyomásával 3 másodpercig.
- **Tripla koppintás a képernyőre:** nagyítás a képernyőt háromszor megérintve.

Nagyíthat bárhol a képernyőn, ahol csak szeretne, a nagyítóablak segítségével. A nagyító mozgatásához húzza a nagyítókeret szélét.

Képernyő böngészéséhez húzza keresztül két ujját a felnagyított képernyőn.

A nagyítási arány beállításához, csippentse össze két ujját a felnagyított képernyőn vagy nyissa szét az ujjait.



- A teljes képernyő nagyításakor a képernyőn megjelenő billentyűzetet és navigációs sávot nem lehet nagyítani. Ha a billentyűzetet és a navigációs sávot is nagyítani szeretné, nyissa meg a **Beállítások** menüt, érintse meg a **Kisegítő lehetőségek** → **Látássegítő funkciók** → **Nagyítás** elemet, majd érintse meg a **Billentyűzetnagyítás gépeléskor** kapcsolót a bekapcsoláshoz.
- Amikor a funkció be van kapcsolva, egyes alkalmazások teljesítménye változhat.

Nagyító használata

A kamera használata nagyítóként tárgyak felnagyításához.

Nyissa meg a **Beállítások** menüt, érintse meg a **Kisegítő lehetőségek** → **Látássegítő funkciók** → **Nagyító** → **Nagyító parancsikonja** elemet, majd a bekapcsolásához érintse meg a kapcsolót. Ezután jelölje be a használni kívánt műveleteket, hogy közvetlenül tudja indítani a funkció használatát. Amikor végrehajtja a műveletet, a kamera úgy fog működni, mint egy nagyító.

A kurzorvastagság módosítása

Nyissa meg a **Beállítások** menüt, és érintse meg a **Kisegítő lehetőségek** → **Látássegítő funkciók** → **Kurzor vastagsága** lehetőséget.

A mutató méretének és színének megváltoztatása

Kinagyíthatja a mutatót, ha egeret vagy touchpadet használ. Emellett a mutató színét is megváltoztathatja.

Nyissa meg a **Beállítások** menüt, és érintse meg a **Kisegítő lehetőségek** → **Látássegítő funkciók** → **Mutató mérete és színe** lehetőséget.

Betűtípus megváltoztatása

Megváltoztathatja a betűtípus méretét és stílusát.

Nyissa meg a **Beállítások** menüt, és érintse meg a **Kisegítő lehetőségek** → **Látássegítő funkciók** → **Betűméret és -stílus** lehetőséget.

A képernyőnagytítás megváltoztatása

Nagyobbá vagy kisebbé teheti a képernyőn lévő elemeket.

Nyissa meg a **Beállítások** menüt, és érintse meg a **Kisegítő lehetőségek** → **Látássegítő funkciók** → **Képernyőnagytítása** lehetőséget.

Billentyűzetbevitel felolvasása

Beállíthatja a készüléket, hogy hangosan felolvassa, amit a billentyűzeten beír.

Nyissa meg a **Beállítások** menüt, érintse meg a **Kisegítő lehetőségek** → **Látássegítő funkciók** → **Billentyűzetbevitel felolvasása** elemet, a bekapcsolásához érintse meg a kapcsolót, majd válasszon egy opciót.

A hangos leírás használata

Beállíthatja a készüléket, hogy játssza le a hangos leírást, amikor olyan videót játszik le, amihez tartozik hangos leírás.

Nyissa meg a **Beállítások** menüt, érintse meg a **Kisegítő lehetőségek** → **Látássegítő funkciók** elemet, majd érintse meg a **Hangos leírás** kapcsolót a bekapcsolásához.

Hangfelvétel hozzáadása a hangcímkékhez

A hangcímkék segítségével különböztethet meg hasonló formájú tárgyakat. Rögzíthet és hozzárendelhet egy hangfelvételt egy NFC-t támogató hangcímkéhez. A készüléket a címkéhez közel helyezve a készülék lejátsza a hangfelvételt.



A funkció használata előtt kapcsolja be az NFC funkciót.

- 1 Nyissa meg a **Beállítások** menüt, és érintse meg a **Kisegítő lehetőségek** → **Látássegítő funkciók** → **Hangcímké** lehetőséget.
Megnyílik a hangrögzítő.
- 2 A felvétel indításához érintse meg a Felvétel ikont (●). Beszéljen közvetlenül a mikrofonba.
- 3 Ha befejezte a felvételt, a leállításához érintse meg a **Kész** elemet.
- 4 Tartsa a készülék hátulját a hangcímké fölé.
A hangfelvételen található információt a rendszer a hangcímkébe írja.

TalkBack (Hangos visszajelzés)

A TalkBack be- és kikapcsolása

Amikor bekapcsolja a TalkBack funkciót, a készülék elkezd hangos visszajelzést adni. Amikor megérinti egyszer a választott funkciót, a készülék felolvassa a képernyőn látható szöveget. Ha duplán érinti meg a funkciót, bekapcsolja azt.

Nyissa meg a **Beállítások** menüt, érintse meg a **Kisegítő lehetőségek** → **TalkBack** elemet, majd a bekapcsolásához érintse meg a kapcsolót.

A TalkBack kikapcsolásához érintse meg a kapcsolót, és érintse meg kétszer bárhol a képernyőt. Ezután érintse meg a **Kikapcsolás** lehetőséget, majd duplán érintse meg a képernyő bármely pontját.

A TalkBack használati módja megismeréséhez érintse meg a **Beállítások** → **TalkBack-útmutató** elemet.



Bizonyos funkciók nem elérhetők a TalkBack használata közben.

Képernyő vezérlése ujjmozdulatokkal

Különböző ujjmozdulatok használhatók a képernyő vezérlésére a TalkBack használata során.

A rendelkezésre álló ujjmozdulatok megismeréséhez és testreszabásához nyissa meg a **Beállítások** menüt, majd érintse meg a **Kisegítő lehetőségek** → **TalkBack** → **Beállítások** → **Kézmozdulatok** elemet.

Az olvasási menü használata

A TalkBack használata közben simítson balra vagy jobbra három ujjal. Megjelenik az olvasási menü, és a készülék hangosan felolvassa az opciókat. Simítson balra vagy jobbra három ujjal az opciók közti görgetéshez. Amikor hallja a kívánt opciót, simítson fölfelé vagy lefelé az opció használatához, illetve az opció beállításainak módosításához. Ha például azt hallja, hogy **Beszéd sebessége**, akkor fölfelé vagy lefelé simítva állíthatja a beszéd sebességét.

Képcímkék hozzáadása és kezelése

A képernyőn lévő képekhez címkék rendelhetők. A készülék hangosan felolvassa a címkéket, ha a képek ki vannak választva. Adjon címkéket a címkézetlen képekhez felfelé vagy lefelé, majd jobbra húzással. Majd, érintse meg a **Címke hozzáadása** opciót, amikor a TalkBack menü megjelenik.

A címkék kezeléséhez nyissa meg a **Beállítások** menüt, majd érintse meg a **Kisegítő lehetőségek** → **TalkBack** → **Beállítások** → **Speciális beállítások** → **Egyéni címkék** elemet.

A TalkBack beállításainak konfigurálása

TalkBack beállítások a felhasználói kényelem érdekében.

Nyissa meg a **Beállítások** menüt, majd érintse meg a **Kisegítő lehetőségek** → **TalkBack** → **Beállítások** elemet.

- **A TalkBack új funkciói:** nézze meg a fontos frissítéseket és a TalkBack módosításait.
- **Szövegfelolvasó:** módosíthatja a szövegfelolvasó funkciók beállításait, például a nyelvet, a sebességet és egyéb elemeket, amikor a TalkBack be van kapcsolva.
- **Részletesség:** részletesen testre szabhatja a Voice Assistant beállításait.
- **Kép- és képernyőleírások:** konfigurálja az automatikus leírás beállításait. Hallhatja a leírásokat, ha egy képre, ikonra vagy egy szöveget tartalmazó képre fókuszál. Ha bekapcsolja a **Részletes képernyő- és képleírások** funkciót, akkor részletes képernyő- vagy képleírásokat hallgathat. A TalkBack használata közben csúsztassa ujját felfelé vagy lefelé, majd jobbra. Majd érintse meg a **Képleírás** vagy a **Képernyő leírása** elemet, amikor megjelenik a TalkBack menü.
- **Hangok és rezgések:** megváltoztathatja a TalkBack hang- és rezgésbeállításait.
- **Fókuszjelző módosítása:** beállításával a készülék megvastagítja a fókuszjelző széleit, amely megjelenik, amikor megérint elemeket. Emellett a jelző színét is megváltoztathatja.
- **Kimondott beszéd megjelenítése:** állítsa be a hangos visszajelzés szöveges megjelenítésére a képernyőn.
- **Kézmozdulatok:** megismerheti a különféle ujjmozdulatokat, amelyekkel a TalkBack használata közben vezérelheti a képernyőt, és testreszabhatja a mozdulatok beállításait.
- **Menük szerkesztése:** kiválaszthatja a használni kívánt TalkBack menüket és olvasási menüket.
- **Billentyűparancsok:** a csatlakoztatott külső billentyűzet gyorsbillentyűinek testreszabása.
- **Képernyő-billentyűzet:** a képernyőn megjelenő billentyűzet beállításainak testreszabása.
- **Braille-billentyűzet:** betűket adhat meg a képernyőn a hatpontos Braille-billentyűzet segítségével.
- **Braille-kijelző:** braille-kijelzőt csatlakoztathat, és módosíthatja a beállításokat.
- **Speciális beállítások:** konfigurálhatja a TalkBack speciális beállításait.
- **TalkBack-útmutató:** ismerje meg a TalkBack használatát.
- **Súgó:** látogasson el a TalkBack súgó weboldalára.
- **A Google fogyatékossgal élők számára létrehozott ügyfélszolgálatának felkeresése:** látogasson el a Google kisegítő lehetőségek segédoldalára.

Szövegbevitel billentyűzet használatával

A billentyűzet megjelenítéséhez érintse meg a szövegbeviteli mezőt, és érintse meg kétszer bárhol a képernyőt. Amikor ujjaival megérinti a billentyűzetet, a készülék hangosan felolvassa az ujjai alatt lévő billentyűk karaktereit. Amikor meghallja a keresett karaktert, engedje fel ujját a képernyőről. A karaktert a készülék beviszi, majd hangosan felolvassa a szöveget.

Kiegészítő karakterek bevitele

Adott gombhoz tartozó kiegészítő karakterek hozzáadásához érintse meg hosszan a billentyűzet kívánt gombját. Megjelenik egy ablak a billentyű fölött, mutatva az elérhető karaktereket. Karakter kiválasztásához húzza végig az ujját az előugró ablakon, amíg meg nem hallja a kívánt karaktert, s ekkor emelje fel az ujját.

Segítség hallássérülteknek

Azonnali átírás

Beállíthatja a készüléket, hogy beszédet rögzítsen a készülék mikrofonjának segítségével, és képernyőszöveggé konvertálja azt.

Nyissa meg a **Beállítások** menüt, érintse meg a **Kiegészítő lehetőségek** → **Segítség hallássérülteknek** → **Azonnali átírás** → **Azonnali átírás parancsikonja** elemet, majd a bekapcsolásához érintse meg a kapcsolót. Jelölje be a használni kívánt műveleteket, hogy közvetlenül tudja indítani a funkció használatát. Majd, hajtsa végre a műveletet a beszéd átírásához.

Élő feliratozás

Beállíthatja a készüléket, hogy észlelje a beszédet, és automatikusan feliratot generáljon, ha médiatartalmakat játszik le, például videókat vagy podcastokat.

Nyissa meg a **Beállítások** menüt, érintse meg a **Kiegészítő lehetőségek** → **Segítség hallássérülteknek** → **Élő feliratozás** elemet, majd a bekapcsolásához érintse meg az **Az Élő feliratozás használata** kapcsolót.

Képaláírási beállítások

Nyissa meg a **Beállítások** menüt, érintse meg a **Kiegészítő lehetőségek** → **Segítség hallássérülteknek** → **Feliratbeállítások** elemet, majd a bekapcsolásához érintse meg a **Feliratok megjelenítése** kapcsolót.

Válasszon opciót a feliratok beállításainak konfigurálásához.

Villogásos értesítés beállítása

Beállíthatja, hogy a készülék mobilfénye vagy képernyője villogjon, amikor riasztás hallható vagy értesítés érkezik, például beérkező hívásról vagy új üzenetekről.

Nyissa meg a **Beállítások** menüt, érintse meg a **Kisegítő lehetőségek** → **Segítség hallássérülteknek** → **Értesítés villanással** lehetőséget, majd érintse meg a bekapcsolni kívánt opciók melletti kapcsolót.

Hallókészülékek támogatása

Beállítja, hogy a készülék javítsa a hangminőséget, hogy jobban működjön hallókészülékekkel.

Nyissa meg a **Beállítások** menüt, érintse meg a **Kisegítő lehetőségek** → **Segítség hallássérülteknek** → **Hallókészülékek támogatása** elemet, majd a bekapcsolásához érintse meg a **Hallókészülék-kompatibilitás** kapcsolót.

Hangértesítések

Beállíthatja a készüléket, hogy hangokat észleljen, például a füstérzékelők sípolását vagy a bábik sírását. Hang észlelésekor a készülék rezegni kezd, a jelzészről pedig naplóbejegyzés készül.



Ha a funkciót bekapcsolta, a hangfelismerés nem működik.

Nyissa meg a **Beállítások** menüt, és érintse meg a **Kisegítő lehetőségek** → **Segítség hallássérülteknek** → **Hangértesítések** → **Hangértesítések megnyitása** elemet. A hangos értesítési funkció bekapcsolásához kövesse a képernyőn megjelenő utasításokat. Hang észlelésekor naplóbejegyzés jelenik meg.

Környezeti hangok erősítése

Beállíthatja a készüléket úgy, hogy felerősítse a környezeti hangot, hogy jobban hallja, amikor fejhallgatót használ.

- 1 Nyissa meg a **Beállítások** menüt, érintse meg a **Kisegítő lehetőségek** → **Segítség hallássérülteknek** → **Környezeti hangok erősítése** → **Környezeti hangok erősítése parancsikonja** elemet, majd a bekapcsolásához érintse meg a kapcsolót.
- 2 Jelölje be a használni kívánt műveleteket, hogy közvetlenül tudja indítani a funkció használatát.
- 3 Csatlakoztasson fejhallgatót a készülékhez és viselje.
- 4 Hajtsa végre a műveletet.

Adapt sound

Optimalizálja a hangbeállítást, hogy megtalálja a legjobb hangminőséget, és használja azt a hívásokhoz és a médialejátszáshoz.

Nyissa meg a **Beállítások** menüt, érintse meg a **Kisegítő lehetőségek** → **Segítség hallássérülteknek** → **Adapt sound** elemet, érintse meg a kapcsolót a bekapcsoláshoz, majd optimalizálja a hangbeállítást.

Az összes hang kikapcsolása

Beállíthatja a készüléket az összes hang, például médiahangok vagy a hívó fél hangjának hívás közbeni elnémítására.

Nyissa meg a **Beállítások** menüt, érintse meg a **Kisegítő lehetőségek** → **Segítség hallássérülteknek** → **Teljes némítás** elemet, majd a bekapcsolásához érintse meg a kapcsolót.

Monó hang

A monó kimenet a sztereóhangot egyetlen jelben egyesíti, és ezt játssza le a fejhallgató összes hangszóróján. Használja ezt, ha halláskárosodása van, vagy ha egyetlen fül dugó használatát kényelmesebbnek találja.

Nyissa meg a **Beállítások** menüt, érintse meg a **Kisegítő lehetőségek** → **Segítség hallássérülteknek** lehetőséget, majd a bekapcsolásához érintse meg az **Monó hang** kapcsolót.

Hangbalansz beállítása

Beállíthatja a hangbalansz funkciót.

- 1 Nyissa meg a **Beállítások** menüt, majd érintse meg a **Kisegítő lehetőségek** → **Segítség hallássérülteknek** elemet.
- 2 A hangbalansz beállításához húzza el a csúszkát jobbra vagy balra a **Jobb-bal hangbalansz** lehetőség alatt.

Műveletek és kézügyesség

Univerzális kapcsoló

Vezérelheti a képernyőt külső kapcsolóról, valamint fejének mozgásával, arckifejezésekkel.

- 1 Nyissa meg a **Beállítások** menüt, majd érintse meg a **Kisegítő lehetőségek** → **Műveletek és kézügyesség** → **Univerzális kapcsoló** lehetőséget.
- 2 Olvassa el a képernyőn megjelenő utasításokat, és érintse meg a **Kész** elemet.
- 3 A bekapcsolásához érintse meg a kapcsolót.
- 4 Ha az univerzális kapcsolók nincsenek regisztrálva a készüléken, érintse meg a **Kapcsoló hozzáadása** elemet, és állítsa be a készülék irányításához használni kívánt kapcsolókat.



Az univerzális kapcsoló funkció bekapcsolásához legalább egy kapcsolónak regisztrálva kell lennie a készüléken.

A készülék irányításához használni kívánt kapcsolók beállításához érintse meg a **Kapcsolók** alatti kapcsolót.

A funkció kikapcsolásához nyomja meg egyidejűleg az Oldalsó gombot és a Hangerő fel gombot.

Segítő menü

Kisegítő parancsikon kijelzése

Beállíthatja a készüléket, hogy megjelenjen rajta a kisegítő parancsikon alkalmazások, funkciók és beállítások eléréséhez. Kezelheti készülékét az ikon kisegítő menüinek megérintésével.

- 1 Nyissa meg a **Beállítások** menüt, majd érintse meg a **Kisegítő lehetőségek** → **Műveletek és kézügyesség** → **Segítő menü** lehetőséget.
- 2 A bekapcsolásához érintse meg a kapcsolót.
A kisegítő parancsikon megjelenik a képernyő jobb alsó részén.
A kisegítő parancsikon áttetszőségi szintjének beállításához, húzza el az **Átlátszóság** elem alatti sávot.

Belépés a kisegítő menükbe

A kisegítő parancsikon lebegő ikonként jelenik meg, hogy hozzáférést biztosítson a kisegítő menükhöz bármilyen képernyőről.

Amikor megérinti a kisegítő parancsicont, az kissé megnő, és a kisegítő menük megjelennek az ikonon. Érintse meg a balra vagy jobbra nyilat, illetve simítson balra vagy jobbra a képernyőn az egyéb menük kiválasztásához.

Továbbfejlesztett kisegítő menük használata

Állítsa be a készüléket továbbfejlesztett kisegítő menük megjelenítésére a kiválasztott alkalmazások esetében. Nyissa meg a **Beállítások** menüt, érintse meg a **Kisegítő lehetőségek** → **Műveletek és kezűgyesség** → **Segítő menü** → **Helyi menüvel rendelkező alkalmazások kiválasztása** elemet, majd érintse meg a bekapcsolni kívánt alkalmazások melletti kapcsolókat.

Voice Access

A készüléke hangvezérléséhez használhatja ezt a funkciót.

Nyissa meg a **Beállítások** menüt, majd érintse meg a **Kisegítő lehetőségek** → **Műveletek és kezűgyesség** → **Voice Access** lehetőséget, majd a bekapcsolásához érintse meg a kapcsolót.

Hívások fogadása/befejezése

Hívásfogadás vagy befejezés módjának változtatása.

Nyissa meg a **Beállítások** menüt, érintse meg a **Kisegítő lehetőségek** → **Műveletek és kezűgyesség** → **Hívások fogadása és befejezése** elemet, majd módosítsa a beállításokat.

Interaktív vezérlés

Bekapcsolhatja az interaktív vezérlés módot a készülék adatbevitelre történő reagálásának korlátozására alkalmazások használata alatt.

- 1 Nyissa meg a **Beállítások** menüt, majd érintse meg a **Kisegítő lehetőségek** → **Műveletek és kezűgyesség** → **Interaktív vezérlés** lehetőséget.
- 2 A bekapcsolásához érintse meg az **Interaktív vezérlés parancsikonja** kapcsolót.
- 3 Az alkalmazás használata közben nyomja meg egyidejűleg az Oldalsó gombot és a Hangerő fel gombot.
- 4 Állítsa be a keret méretét, vagy rajzoljon egy vonalat a korlátozni kívánt terület köré.
- 5 Érintse meg a **Kész** lehetőséget.

A készülék megjeleníti a korlátozott területet. A korlátozott terület nem reagál majd az érintésre, és a készülék gombjait is blokkolja a rendszer. Azonban az Oldalsó gombhoz, a Hangerő gombhoz és a billentyűzethez kioldhat funkciókat vezérlés korlátozás módban.

A vezérlés korlátozásának kikapcsolásához nyomja meg egyidejűleg az Oldalsó gombot és a Hangerő fel gombot.

Ha szeretné beállítani, hogy az interaktív vezérlési mód kikapcsolását követően a készülék zárolja a képernyőt, nyissa meg a **Beállítások** menüt, érintse meg a **Kisegítő lehetőségek** → **Műveletek és kézügyesség** → **Interaktív vezérlés** elemet, majd a bekapcsolásához érintse meg a **Deaktiváláskor képernyőzárolás** kapcsolót.

Ideje intézkedni

Beállíthatja, mennyi ideig legyenek megjelenítve a felugró ablakok, amelyek egy művelet végrehajtását kérik, például az értesítések vagy a hangerővezérlés.

Nyissa meg a **Beállítások** menüt, érintse meg a **Kisegítő lehetőségek** → **Műveletek és kézügyesség** → **Ideje intézkedni** elemet, majd válasszon egy opciót.

Tartás késleltetése

Beállítható a képernyő hosszan megérintésének érzékelési időtartama.

Nyissa meg a **Beállítások** menüt, érintse meg a **Kisegítő lehetőségek** → **Műveletek és kézügyesség** → **Tartás késleltetése** → **Tartás késleltetésének beállítása** lehetőséget, majd válasszon egy opciót.

Érintés időtartama

Beállíthatja azt az időtartamot, ameddig meg kell érinteni a képernyőt, hogy a készülék érintésnek ismerje azt fel.

Nyissa meg a **Beállítások** menüt, érintse meg a **Kisegítő lehetőségek** → **Műveletek és kézügyesség** → **Érintés időtartama** → **Koppintás időtartamának beállítása** lehetőséget, a bekapcsolásához érintse meg a kapcsolót, majd állítsa be az időt.

Ismételt érintés mellőzése

Beállíthatja a készüléket, hogy egy adott időn belül csak az első érintést ismerje fel, ha ismételten érinti meg a képernyőt.

Nyissa meg a **Beállítások** menüt, érintse meg a **Kisegítő lehetőségek** → **Műveletek és kézügyesség** → **Ismételt érintés mellőzése** → **Ismételt érintések mellőzési idejének beállítása** lehetőséget, a bekapcsolásához érintse meg a kapcsolót, majd állítsa be az időt.

Tartózkodási művelet

Beállíthatja a készüléket, hogy automatikusan rákattintson egy elemre, ha megáll az elem fölött az egérmutatóval.

Nyissa meg a **Beállítások** menüt, majd érintse meg a **Kisegítő lehetőségek** → **Műveletek és kézügyesség** → **Tartózkodási művelet** lehetőséget, majd a bekapcsolásához érintse meg a kapcsolót.

A beállításokat az opciók kiválasztásával testreszabhatja.

Műveletek a sarkokban

Rendeljen hozzá műveleteket, amelyek akkor aktiválódnak, amikor az egérmutatót a képernyő sarkába mozgatja.

Nyissa meg a **Beállítások** menüt, majd érintse meg a **Kisegítő lehetőségek** → **Műveletek és kézügyesség** → **Műveletek a sarkokban** lehetőséget, majd a bekapcsolásához érintse meg a kapcsolót. Válasszon ki egy opciót a **Műveletek a sarkokban** alatt és válasszon egy műveletet.

Beragadó gombok

Beállíthatja, hogy egy külső billentyűzet módosító billentyűi, mint például a Shift, Ctrl vagy Alt billentyűk, lenyomva maradjanak. Ez segít abban, hogy gyorsbillentyűket használjon anélkül, hogy két billentyűt nyomna egyidejűleg.

Nyissa meg a **Beállítások** menüt, érintse meg a **Kisegítő lehetőségek** → **Műveletek és kézügyesség** elemet, majd a bekapcsolásához érintse meg a **Beragadó gombok** kapcsolót.

Lassú billentyűzet

Beállíthatja a felismerés idejét egy külső billentyűzeten lévő billentyű megnyomásakor.

Nyissa meg a **Beállítások** menüt, érintse meg a **Kisegítő lehetőségek** → **Műveletek és kézügyesség** → **Lassú billentyűzet** lehetőséget, a bekapcsolásához érintse meg a kapcsolót, majd állítsa be az időt.

Billentyűblokkolás

Beállíthatja a készüléket, hogy egy adott időn belül csak az első billentyűlenyomást ismerje fel, ha ismételten nyomja meg a billentyűt.

Nyissa meg a **Beállítások** menüt, érintse meg a **Kisegítő lehetőségek** → **Műveletek és kézügyesség** → **Billentyűblokkolás** lehetőséget, a bekapcsolásához érintse meg a kapcsolót, majd állítsa be az időt.

Egérgombok

Használja a csatlakoztatott billentyűzetet egéreként.

Nyissa meg a **Beállítások** menüt, érintse meg a **Kisegítő lehetőségek** → **Műveletek és kézügyesség** elemet, majd a bekapcsolásához érintse meg az **Egérgombok** kapcsolót.

Kisegítő lehetőségek gyorsgombjai

Beállításával lehetővé válik a kisegítő funkciók közvetlen megnyitása.

Nyissa meg a **Beállítások** menüt, majd érintse meg a **Kisegítő lehetőségek** → **Kisegítő lehetőségek gyorsgombjai** elemet. Érintse meg a **Kisegítő lehetőségek gombja** → **Műveletek kiválasztása**, vagy a **Gyorspanel gombjai**, **Oldalsó és Hangosítás gomb** vagy a **Hangosítás és Halkítás gomb** lehetőséget, majd jelölje ki a használni kívánt kisegítő funkciókat.

Telepített alkalmazások

A készülékre telepített kisegítő szolgáltatások megismerése.

Nyissa meg a **Beállítások** menüt, majd érintse meg a **Kisegítő lehetőségek** → **Telepített alkalmazások** elemet.

Hibakeresés

Mielőtt felveszi a kapcsolatot a Samsung szervizközponttal vagy egy hivatalos szervizközponttal, próbálja meg a következő megoldásokat. Bizonyos helyzetek nem fordulhatnak elő az ön készülékével.

Arra is használhatja a Samsung Members alkalmazást, hogy megoldja a készülék használata közben esetleg felmerülő problémákat.

Az eszköz bekapcsoláskor, vagy amikor használja az eszközt a következő kódok valamelyikének megadását kéri:

- Jelszó: az eszközvédelem funkció bekapcsolása után az eszköz minden bekapcsolásakor meg kell adnia a jelszót.
- A készülék első használatakor, vagy amikor bekapcsolja a PIN-kód használatát, meg kell adnia a nano SIM-kártyához kapott PIN-kódot. A funkció kikapcsolható a SIM-zár menüben.
- PUK: a nano SIM-kártya zárolása általában akkor következik be, ha számos alkalommal hibásan adták meg a PIN-kódot. Ekkor meg kell adni a szolgáltató által rendelkezésre bocsátott PUK-kódot.
- PIN2: amikor a PIN2-kódot igénylő menüt ér el, meg kell adnia a nano SIM-kártyához kapott PIN2-kódot. Bővebb információért keresse fel mobilszolgáltatóját.

Az eszköz hálózati vagy szolgáltatási hibaüzeneteket jelenít meg

- Amikor olyan helyen tartózkodik, ahol gyenge a térerő, a vétel megszakadhat. Változtasson helyet, és próbálja újra. Mozgás közben a hibaüzenetek ismételt megjelenhetnek.
- Előfizetés nélkül bizonyos opciók nem elérhetők. Bővebb információért keresse fel mobilszolgáltatóját.

A készülék nem kapcsol be

Amikor a készülék akkumulátora teljesen lemerült, akkor nem kapcsol be. A készülék bekapcsolása előtt töltsse fel teljesen az akkumulátort.

Az érintésfelismerés lassan vagy helytelenül működik

- A következő helyzetekben előfordulhat, hogy az érintésfelismerés nem működik megfelelően:
 - Ha képernyővédőt vagy opcionális tartozékokat csatlakoztat a képernyőre
 - Ha kesztyűt visel, ha a keze nem tiszta a képernyő érintésekor, vagy ha a képernyőt éles tárggyal vagy az ujjbegyeivel érinti meg
 - Párás környezetben vagy ha víz kerül rá
- Az esetleges ideiglenes szoftverproblémák megszüntetéséhez indítsa újra a készüléket.
- Győződjön meg róla, hogy az eszköz szoftvere az elérhető legfrissebb.
- Amennyiben a képernyő karcos vagy sérült, vigye be a készüléket egy Samsung szervizközpontba vagy egy hivatalos márkaszervizbe.

A készülék lefagy vagy kritikus probléma jelentkezik a rendszerben

Próbálja meg a következő megoldásokat. Ha a probléma nem oldódott meg, vegye fel a kapcsolatot a Samsung szervizközponttal vagy egy hivatalos márkaszervizzel.

A készülék újraindítása

Amennyiben a készülék lefagy vagy összeomlik, akkor be kell zárnia alkalmazásokat vagy újra kell indítania a készüléket.

Kényszerített újraindítás

Amennyiben a készülék lefagyott, és nem válaszol, az újraindításhoz tartsa hosszan lenyomva egyszerre az Oldalsó gombot és a Hangerő gomb lefelét legalább 7 másodpercig.

Az eszköz visszaállítása

Amennyiben ezek a módszerek nem oldják meg a problémát, állítsa vissza a gyári adatokat.

Nyissa meg a **Beállítások** menüt, és érintse meg az **Általános kezelés** → **Visszaállítás** → **Gyári adatok visszaállítása** → **Visszaáll.** → **Törli mindet** lehetőséget. A gyári alapértékekre visszaállítás előtt készítsen biztonsági másolatot a készüléken tárolt összes fontos adatról.

A hívások nem jönnek létre

- Győződjön meg róla, hogy a helyes mobilhálózathoz csatlakozik.
- Győződjön meg róla, hogy a hívott telefonszámhoz nincs híváskorlátozási beállítás érvényben.
- Győződjön meg róla, hogy a hívó telefonszámhoz nincs híváskorlátozási beállítás érvényben.

A másik fél nem hallja az Ön hangját hívás közben

- Győződjön meg róla, hogy nem takarja a beépített mikrofont.
- Győződjön meg róla, hogy a mikrofon közel van a szájához.
- Ha fejhallgatót használ, győződjön meg róla, hogy az megfelelően csatlakozik.

Hívás közben a hang visszhangos

Állítsa át a hangerőt a Hangerő gomb megnyomásával, vagy menjen más helyre.

A mobilhálózat vagy az internet gyakran szétkapcsol, vagy a hangminőség gyenge

- Győződjön meg róla, hogy nem takarja az eszköz belső antennáját.
- Amikor olyan helyen tartózkodik, ahol gyenge a térerő, a vétel megszakadhat. Csatlakozási problémája lehet, amely a szolgáltató bázisállomásának hibája miatt merül fel. Változtasson helyet, és próbálja újra.
- Amikor mozgás közben használja a készüléket, a vezeték nélküli szolgáltatások a szolgáltató hálózati hibáinak függvényében elérhetetlenné válhatnak.

Az akkumulátor nem töltődik megfelelően (Samsung által jóváhagyott töltővel)

- Ellenőrizze, hogy a töltő megfelelően lett-e csatlakoztatva.
- Keressen fel egy Samsung szervizközpontot vagy egy hivatalos márkaszervizt, és cseréltesse ki az akkumulátort. Hozza magával az Ön által használt töltőt és USB-kábelt a jobb szervizszolgáltatás érdekében. Ha a vezeték nélküli töltés nem működik, hozza magával a vezeték nélküli töltőt is.

Az akkumulátor gyorsabban lemerül, mint új korában

- Amikor a készülék vagy az akkumulátor nagyon hideg vagy meleg időjárási viszonyoknak van kitéve, a hasznos töltés csökkenhet.
- Bizonyos funkciók és alkalmazások használata során, például GPS használatánál, játékokban vagy internetezés közben megnő az akkumulátorból kivett energiafogyasztás.
- Az akkumulátor fogyóeszköz, ezért a hasznos töltés idővel csökken.

A fényképező megnyitásakor hibaüzenetek jelennek meg

A készüléknek elegendő hozzáférhető tárhellyel és akkumulátortöltöttséggel kell rendelkeznie a fényképező alkalmazás üzemeltetéséhez. Amennyiben hibaüzeneteket kap, amikor megnyitja a fényképezőt, próbálja meg a következőket:

- Töltse fel az akkumulátort.
- Tárhelyet szabadíthat fel a fájlok törlésével a készülékről vagy átvitelükkel számítógépre.
- Indítsa újra a készüléket.

Amennyiben ezen tanácsok kipróbálását követően is problémákba ütközik a fényképező használatával kapcsolatban, vegye fel a kapcsolatot a Samsung szervizközpontjával vagy egy hivatalos márkaszervizzel.

A fénykép minősége gyengébb, mint az előnézeti képen

- A fényképek minősége a környezet és a használt fényképezési technikák függvényében eltérő lehet.
- Ha sötét környezetben, éjszaka, beltérben készít fényképet, akkor a képeken képzaj jelentkezhethet és a képek életlenek lehetnek.

A multimédiaifájlok megnyitásakor hibaüzenetek jelennek meg

Ha hibaüzeneteket kap, vagy a multimédiaifájl nem indul el, amikor megpróbál megnyitni egy fájlt az eszközön, próbálja a következőket:

- Tárhelyet szabadíthat fel a fájlok törlésével a készülékről vagy átvitelükkel számítógépre.
- Győződjön meg róla, hogy a zenei fájl nem áll DRM- (digitális jogkezelési) védelem alatt. Amennyiben a fájl DRM-védelem alatt áll, győződjön meg róla, hogy rendelkezik a megfelelő licenccel vagy kulccsal a fájl lejátszásához.

- Győződjön meg arról, hogy a készülék támogatja a fájlformátumot. Ha a fájlformátum nem támogatott, mint a DivX vagy AC3, akkor telepítsen egy alkalmazást, amely ezeket támogatja. A készülék által támogatott fájlformátumok ellenőrzéséhez látogasson el a Samsung weboldalára.
- A készülék csak az általa készített fényképek és videók lejátszását támogatja. A más készülékekkel készült fényképek és videók nem biztos, hogy megfelelően fognak működni.
- A készülék támogatja a szolgáltató által jóváhagyott vagy a kiegészítő szolgáltatások által biztosított multimédiás fájlokat. Az interneten keringő bizonyos tartalmak, mint csengőhangok, videók vagy háttérképek nem biztos, hogy megfelelően fognak működni.

A Bluetooth nem működik megfelelően

Ha egy másik Bluetooth-készülék nem található meg, csatlakozási problémák vagy teljesítményhibák jelentkeznek, próbálkozzon az alábbiakkal:

- Győződjön meg róla, hogy a készülék, amelyhez csatlakozni kíván látható állapotban van-e és készen áll-e a csatlakozásra.
- Győződjön meg róla, hogy a telefonja és a másik Bluetooth-készülék a Bluetooth maximális (10 m) hatótávolságán belül vannak egymástól.
- A telefonján nyissa meg a **Beállítások** menüt, majd érintse meg a **Kapcsolatok** lehetőséget, és az újbóli bekapcsolásához érintse meg a **Bluetooth** kapcsolót.
- A telefonján a hálózati beállítások visszaállításához nyissa meg a **Beállítások** menüt, érintse meg az **Általános kezelés** → **Visszaállítás** → **Wi-Fi- és Bluetooth-beállítások visszaállítása** → **Alapbeállítás visszaállítása** lehetőséget. A visszaállítás végrehajtásakor elveszíthet regisztrált adatokat.

Ha a ezek a tippek nem oldják meg a problémát, vegye fel a kapcsolatot a Samsung szervizközponttal vagy egy hivatalos márkaszervizzel.

A kapcsolat nem jön létre, amikor a készülék egy számítógéphez csatlakozik

- Győződjön meg róla, hogy a használt USB-kábel kompatibilis a készülékkel.
- Győződjön meg róla, hogy a számítógépen a megfelelő és legfrissebb illesztőprogramok vannak telepítve.

A készülék nem ismeri fel a pillanatnyi helyzetét

Bizonyos helyeken, mint például beltérben a GPS-jelek nem vehetők megfelelően. Ezekben a helyzetekben állítsa be a készüléket a Wi-Fi vagy mobilhálózat használatára, hogy megtalálja az aktuális helyet.

A készüléken tárolt adatok elvesztek

A készüléken tárolt minden fontos adatról készítsen biztonsági másolatot. Ellenkező esetben az adatok sérülése vagy elvesztése esetén nem fogja tudni visszaállítani azokat. A Samsung nem vállal felelősséget a készüléken tárolt adatok elvesztéséért.

A készülék tokja körül vékony rés jelenik meg

- Ez a rés szükséges gyártási tulajdonság, ezért az alkatrészek bizonyos elmozdulása vagy vibrációja előfordulhat.
- Bizonyos idő elteltével az alkatrészek közötti súrlódás a rés bővülését eredményezheti.

A készülék tárhelyén nincs elegendő hely

Tárhely felszabadításához a készülék karbantartási funkciójának segítségével töröljön felesleges adatokat, például a gyorsítótárat, vagy kézzel töröljön nem használt alkalmazásokat, fájlokat.

A Kezdőlap gomb nem jelenik meg

Bizonyos alkalmazások és funkciók használata közben a Kezdőlap gombot tartalmazó navigációs sáv eltűnhet. Hogy hozzáférjen a navigációs sávhoz, a képernyő aljától húzza az ujját felfelé.

A készülék rázása közben zörgő hangot hallhat.

Az optikai képstabilizátor (OIS) vagy az automatikus fókusz (AF) fényképezőfunkcióval rendelkező készülékeknél ez a hang a kapcsolódó belső alkatrészek érintkezésekor jelentkezhet. Ez a készülék jellemzői miatt normális jelenség.

Az akkumulátor eltávolítása

- Az akkumulátor eltávolításához forduljon hivatalos márkaszervizhez. Az akkumulátor eltávolításával kapcsolatos utasításokhoz, lásd: www.samsung.com/global/ecodesign_energy.
- Saját biztonsága érdekében **ne kísérelje meg eltávolítani** az akkumulátort. Ha az akkumulátort nem megfelelően távolítják el, az kárt tehet az akkumulátorban és a készülékben, ami személyi sérüléshez vezethet, és a készüléket veszélyessé teheti.
- A Samsung semmiféle olyan kárért vagy veszteségért nem vállal felelősséget (sem szerződéses, sem felelősségjogi alapon, beleértve ebbe a gondatlanság tényállását), amely abból ered, hogy ezen figyelmeztetéseket és utasításokat nem követték pontosan.

Szerzői jog

Copyright © 2026 Samsung Electronics Co., Ltd.

Ezt az útmutatót nemzetközi szerzői jogi törvények védik.

Az útmutató egyetlen része sem reprodukálható, terjeszthető, fordítható le vagy küldhető el semmilyen formában és semmilyen elektronikus vagy mechanikus eszközzel, beleértve a fénymásolást, a hangfelvételt és a különféle adattárhelyeken való tárolást és az azokról történő lekérést.

Védjegyek

- A Samsung név és a Samsung embléma a Samsung Electronics Co., Ltd. bejegyzett védjegye.
- A Bluetooth® a Bluetooth SIG, Inc. világszerte bejegyzett védjegye.
- A Wi-Fi®, Wi-Fi Direct™, Wi-Fi CERTIFIED™, és a Wi-Fi logó a Wi-Fi Alliance bejegyzett védjegyei.
- A gyártás a Dolby Laboratories licencengedélyével történt. A Dolby, Dolby Atmos, és dupla D szimbólum a Dolby Laboratories védjegyei.
- Az összes többi védjegy és szerzői jog a megfelelő tulajdonosok tulajdona.