

acer



Nitro 5

FELHASZNÁLÓI KÉZIKÖNYV

© 2018. Minden jog fenntartva.

Nitro 5

Érintett termék: AN515-42 / AN515-52

Ez egy javított változat: 03/2018



Fontos

Ez az útmutató szerzői jog által védett információkat tartalmaz. A jelen útmutatóban bemutatott információk előzetes bejelentés nélkül változhatnak. Lehetséges, hogy a kézikönyvben ismertetett egyes szolgáltatások és jellemzők az operációs rendszer verziójától függően nem támogatottak. Az útmutatóban található képek csak tájékoztató jellegűek, és olyan információkat vagy funkciókat is tartalmazhatnak, amely az Ön számítógépére nem vonatkoznak. Az Acer Csoport nem felelős a műszaki jellegű vagy szerkesztési hibákért, illetve az útmutató hiányosságáért.

Regisztrálja Acer termékét

1. Győződjön meg róla, hogy kapcsolódik az internethez.
2. Nyissa meg az *[Acer Product Registration]* (Acer Termékrejestráció) alkalmazást.
3. Telepítse a szükséges frissítéseket.
4. Iratkozzon fel az Acer azonosítóért, vagy jelentkezzen be, ha már rendelkezik Acer azonosítóval, és ezzel automatikusan regisztrálja termékét.

Miután megkaptuk a termékrejestrációt, egy visszaigazoló e-mailt küldünk, amely fontos adatokat tartalmaz.

Modellszám: _____

Sorozatszám: _____

A vásárlás időpontja: _____

A vásárlás helye: _____

TARTALOMJEGYZÉK

Az első lépések	6	A ventilátorok vezérlése	36
Útmutatók	6	A NitroSense beállításai	36
A számítógép gondozása és tippek a használatához	7	Bluelight Shield	37
A számítógép kikapcsolása	7	A számítógép biztonságba helyezése	40
A számítógép gondozása	7	Számítógépes biztonsági zár használatát	40
A hálózati adapter gondozása	8	Jelszavak használata	40
Tisztítás és javítás	8	Jelszavak beírása	41
Ismerkedjen meg új Acer gépével	9	BIOS segédprogram	42
Képernyő nézete	9	Rendszerindítási sorrend	42
Billentyűzet nézete	10	Jelszavak megadása	42
Bal oldali nézet	11	Energiagazdálkodás	43
USB 3.0 információi	11	Energiamegtakarítás	43
Jobb oldali nézet	12	Akkumulátor	45
Hátulnézet	12	Az akkumulátor jellemzői	45
Alulnézet	13	Az akkumulátor töltése	45
A billentyűzet használata	14	Az akkumulátor élettartamának optimalizálása	46
Záró billentyűk	14	Az akkumulátor töltési szintjének ellenőrzése	47
Gyorsbillentyűk	14	Az akkumulátor lemerülésére vonatkozó figyelmeztetés	47
Windows billentyűk	16	Utazás a számítógépével	48
A precíziós érintőpad használata	17	Lekapcsolás az asztali munkahelyről	48
Az érintőpadoz használható mozdulatok	17	Mozgatás	48
Az érintőpad beállításainak módosítása	19	A számítógép előkészítése	48
Helyreállítás	21	Mit vigyen magával a megbeszélésekre ...	49
A gyári beállítás biztonsági mentés létrehozása	21	A számítógép hazaszállítása	49
Vezeték nélküli és LAN- illetsztőprogramok biztonsági mentése .	24	A számítógép előkészítése	49
A számítógép visszaállítása	24	Mit vigyen magával	50
A számítógép visszaállítása és a fájlok megtartása	24	További óvintézkedések	50
A számítógép visszaállítása és minden eltávolítása	26	Otthoni iroda felállítása	50
Bluetooth kapcsolat használata	28	Utazás a számítógéppel	51
Bluetooth engedélyezése és tiltása	28	A számítógép előkészítése	51
Bluetooth engedélyezése és eszköz hozzáadása	28	Mit vigyen magával	51
További óvintézkedések	28	További óvintézkedések	51
Kapcsolódás az Internethez	31	Nemzetközi utazás	52
Csatlakozás egy vezeték nélküli hálózathoz	31	A számítógép előkészítése	52
Csatlakozás vezeték nélküli LAN-hoz	31	Mit vigyen magával	52
Csatlakozás kábel használatával	34	További óvintézkedések	52
Beépített hálózati csatló	34	Universal Serial Bus (USB)	54
Csatlakozás mobilhálózathoz	34	C-típusú USB port	55
NitroSense	35	SD kártyaolvasó	56
A NitroSense főképernyője	35	Video- és audiocsatlakozók	57
		Monitor csatlakoztatása	57
		Fejhallgató és mikrofon	57

HDMI	58	Hogyan kereshetek Windows frissítéseket?.....	69
Gyakran ismétlődő kérdések	60	Hol kaphatok további információt?.....	69
Szervizszolgáltatás kérése	62	Hibaelhárítás	70
Tippek és tanácsok a Windows 10 használatához	64	Hibaelhárítási tanácsok.....	70
Hogyan jutok a [Start] (Start) pontba?	64	Hibaüzenetek	70
Hogyan kapcsolhatom ki a számítógépet?	64	Internet és online biztonság	72
Hogyan oldhatom fel a számítógépet? ...	65	Első lépések a világhálón	72
Hogyan állíthatom be az ébresztőt?	66	A számítógép védelme	72
Hol találhatók az alkalmazások?.....	67	Válasszon internet-szolgáltatót	72
Mi az a Microsoft azonosító (fiók)?	68	Hálózati kapcsolatok	74
		Szörfözzön a világhálón!.....	75
		Internetbiztonsági szoftver	76

Első lépések...

Ebben a részben a következőket találja:

- Hasznos információk a számítógépe és az egészsége védelme érdekében
- Hol találja a bekapcsoló gombot, a portokat és csatlakozókat
- Tippek és tanácsok az érintőpad és a billentyűzet használatához
- Hogyan hozhat létre helyreállítási mentéseket
- Útmutató a hálózatra csatlakozáshoz és a Bluetooth használatához
- Információ az Acer gépéhez kapott szoftverek használatáról

AZ ELSŐ LÉPÉSEK

Köszönjük, hogy mobil számítástechnikai feladatai elvégzéséhez ezt a hordozható Acer számítógépet választotta.

Útmutatók

Minden segítséget szeretnénk megadni Önnek új hordozható Acer számítógépe használatához, ezért a következő útmutatókat dolgoztuk ki:

Az első az **Útmutató a beállításokhoz**, amely segítségére lesz a számítógép üzembe helyezésénél.

A jelen **Rövid útmutató** ismerteti az Ön új számítógépének alapvető jellemzőit és funkcióit. A számítógép még hatékonyabb használatával kapcsolatban a **Felhasználói kézikönyve** tartalmaz útmutatást. Ez a kézikönyv részletes információkat tartalmaz például az előre telepített segédprogramokról, az adat-helyreállításról, a bővítési lehetőségekről és a hibaelhárításról.

Miután csatlakozott az internethez, számítógépéhez frissítéseket tölthet le a következő weboldalról:

<http://go.acer.com/?id=17883>

1. A linken megnyitja az Acer [Support] (Terméktámogási) weboldalt.
2. Görgessen le a *[Drivers and Manuals]* (*Driverok és Használati útmutatók*) menüpontra, és keresse ki az Ön modelljét a sorozatszám, SNID, vagy a modell nevének beillesztésével vagy manuális begépelésével.
3. Erről az oldalról le is töltheti és telepítheti az Acer azonosítási segédprogramot, amely automatikusan érzékeli a számítógép sorozatszámát és az SNID-t, valamint lehetővé teszi, hogy bemásolja azt a vágólapra.
4. Válassza ki a termék modelljét, és a hozzá elérhető esetleges frissítések vagy dokumentumok fel lesznek sorolva.

A számítógép gondozása és tippek a használathoz

A számítógép kikapcsolása

A kikapcsoláshoz az alábbi műveletek egyikét kell elvégeznie:

- Használja a Windows leállítás parancsát: Nyomja le a *Windows billentyűt* vagy a *Windows [Start] (Start) gombra* alatt válassza ki az **[Power] (Áramellátás) > [Shut down] (Leállítás)** parancsot.
- Jobb kattintás a *Windows [Start] (Start) gombra* > **[Shut down or sign out] (Leállítás vagy Kijelentkezés) > [Shut down] (Leállítás)**.

Ha szüksége van a számítógép rövid ideig tartó leállítására, de nem szeretné teljeses kikapcsolni, *[Sleep] (Alvó)* üzemmódba is helyezheti:

- Nyomja le a bekapcsoló gombot.
- Nyomja le az Alvó üzemmód gyorsbillentyűjét.
- Nyomja le a *Windows billentyűt* vagy a *Windows [Start] (Start) gombra* alatt válassza ki az **[Power] (Áramellátás) > [Sleep] (Alvó)** parancsot.
- Jobb kattintás a *Windows [Start] (Start) gombra* > **[Shut down or sign out] (Leállítás vagy Kijelentkezés) > [Sleep] (Alvó)**.



Megjegyzés

Ha a számítógépet nem tudja a szokásos módon kikapcsolni, akkor nyomja meg és tíz másodpercig tartsa lenyomva a bekapcsoló gombot. Ha kikapcsolta a számítógépet és újra be szeretné kapcsolni, akkor a bekapcsolás előtt legalább két másodpercig várjon.

A számítógép gondozása

Számítógépe kiválóan fogja Önt szolgálni, ha vigyáz rá.

- Az eszköz áramellátására csak az eszközhöz mellékelt adaptert, vagy egy Acer által jóváhagyott adaptert használjon.
- Ne tegye ki a számítógépet közvetlen napsugárzásnak. Ne helyezze hőforrás, pl. radiátor közelébe.

- Ne tegye ki a számítógépet 0°C (32°F) alatti vagy 50°C (122°F) feletti hőmérsékletnek.
- Ne tegye ki a számítógépet mágneses mező hatásának.
- Ne tegye ki a számítógépet esőnek vagy nedvességnek.
- Ne öntsön vizet vagy más folyadékot a számítógépre.
- Ne tegye ki a számítógépet erős ütésnek vagy rázkódásnak.
- Ne tegye ki a számítógépet pornak és piszoknak.
- Ne tegyen semmilyen tárgyat a számítógépre.
- Ne csapja le a kijelzőt, amikor lehajtja.
- Soha ne tegye a számítógépet egyetlen felületre.

A hálózati adapter gondozása

Néhány tanács arra vonatkozóan, hogy óvhatja meg hálózati adaptere:

- Az adaptert semmilyen más készülékhez ne csatlakoztassa.
- Ne lépjen a tápkábelre és ne helyezzen rá nehéz tárgyakat. A hálózati kábelt és az egyéb kábeleket úgy helyezze el, hogy ne akadályozzák a környezetében lévő személyek mozgását.
- Amikor kihúzza a hálózati kábelt, akkor ne a kábelt, hanem magát a csatlakozót húzza.
- Hosszabbító kábel használatkor a csatlakoztatott berendezések összesített névleges áramfelvétele nem haladhatja meg a hálózati kábel névleges teljesítményét. Az azonos fali dugaszolóaljzatba csatlakoztatott berendezések összesített névleges áramfelvétele nem haladhatja meg a biztosíték névleges teljesítményét.

Tisztítás és javítás

A számítógép tisztításakor kövesse az alábbi lépéseket:

1. Kapcsolja ki a számítógépet.
2. Húzza ki a hálózati adaptert.
3. Puha, nedves kendőt használjon. Ne használjon folyékony vagy hajtógázos tisztítószeret.

Ha a számítógépét leejtette, a készüléken látható sérülés van, vagy nem működik normálisan, akkor keresse fel a legközelebbi felhatalmazott Acer szervízközpontot.

ISMERKEDJEN MEG ÚJ ACER GÉPÉVEL

Miután az Útmutató a beállításokhoz leírás alapján üzembe helyezte a számítógépet, ismerkedjen meg új Acer számítógépével.

Képernyő nézete

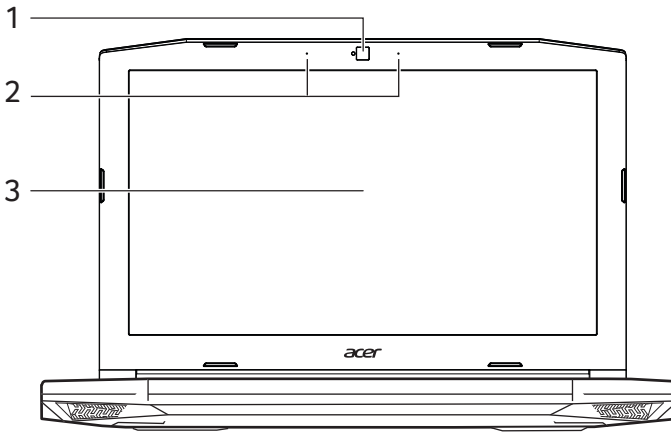

#	Ikon	Elem	Leírás
1		Webkamera	Webkamera videokommunikációs célokra. <i>A webkamera melletti lámpa jelzi, hogy a webkamera aktív.</i>
2		Mikrofonok	Belső sztereó digitális mikrofonok hangfelvételek készítéséhez.
3		Képernyő	Megjeleníti a számítógép kimenetét.



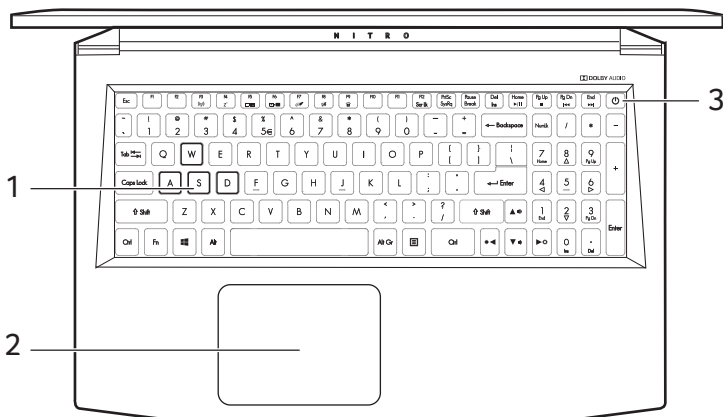



Billentyűzet nézete

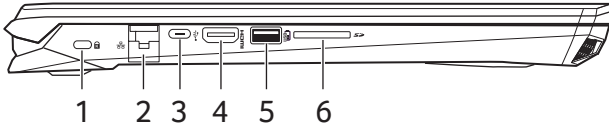

#	Ikon	Elem	Leírás
1		Billentyűzet	Az adatbevitel eszköze. <i>Lásd „A billentyűzet használata” részt a 14. oldalon.</i>
2		Érintőpad	Érintésre érzékeny kezelőeszköz. <i>Az érintőpad és a választógombok egyetlen felületet képeznek. Bal kattintás elvégzéséhez határozottan nyomja le az érintőpad felületét. Jobb kattintás elvégzéséhez határozottan nyomja le az érintőpad jobb alsó sarkát.</i>
3		Bekapcsoló gomb	Be- és kikapcsolja a számítógépet.

Bal oldali nézet







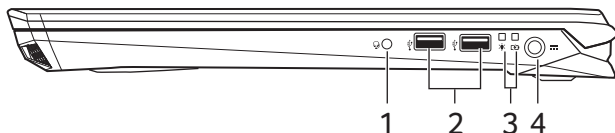

#	Ikon	Elem	Leírás
1		Kensington záraljzat	Kensington biztonsági zár alkalmazását teszi lehetővé.
2		Ethernet (RJ-45) port	Ethernet 10/100/1000 típusú hálózattal képes biztosítani a kapcsolatot. <i>Húzza le peremet, hogy teljesen kinyithassa a portot.</i>
3		C-típusú USB port	Csatlakoztatható C-típusú USB csatlakozóval rendelkező USB eszközökhöz. Támogatja az akár 5 Gb/s átviteli sebességre képes USB 3.1 Gen 1 eszközt.
4		HDMI port	A nagy felbontású, digitális videokapcsolatokat támogatja.
5		USB port kikapcsolás közbeni töltéssel	USB eszközökhöz csatlakozik.
6		SD kártyaolvasó	Egy Secure Digital (SD vagy SDHC) kártya befogadására képes. <i>Egyszerre csak egy kártya használható.</i>

USB 3.0 információi

- Az USB 3.0 kompatibilis portok kékek.
- USB 3.0 és korábbi eszközökkel kompatibilis.
- Az optimális teljesítmény eléréséhez használjon minősített USB 3.0-ás eszközöket.
- Az USB 3.0 műszaki paraméterek definiálják (SuperSpeed USB).

Jobb oldali nézet



#	Ikon	Elem	Leírás
1		Headset/ hangszóró jack	Audió eszközök (pl. hangszórók, fejhallgató) vagy headset csatlakoztatását teszi lehetővé.
2		USB portok	Csatlakozás USB eszközökhöz.
3		Üzemállapot jelzőfénye	A számítógép üzemállapotát jelzi.
		Akkumulátor jelzőfénye	Az akkumulátor üzemállapotát jelzi. Töltés: Sárgán világít, ha az akkumulátor töltése folyamatban van. Teljesen feltöltve: Hálózati tápellátás használatakor kéken világít.
4		Egyenáramú bemeneti aljzat	A váltakozó áramú hálózati adapter csatlakoztatását teszi lehetővé.

Hátulnézet

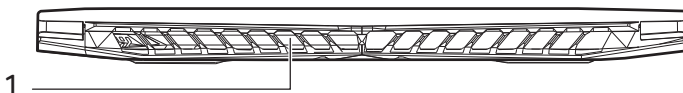

#	Ikon	Elem	Leírás
1		Szellőzés és hűtőventilátor	Lehetővé teszi, hogy a számítógép ne melegedjen túl. A nyílást tilos lefedni, illetve a levegő áramlását egyéb módon megakadályozni.

Alulnézet

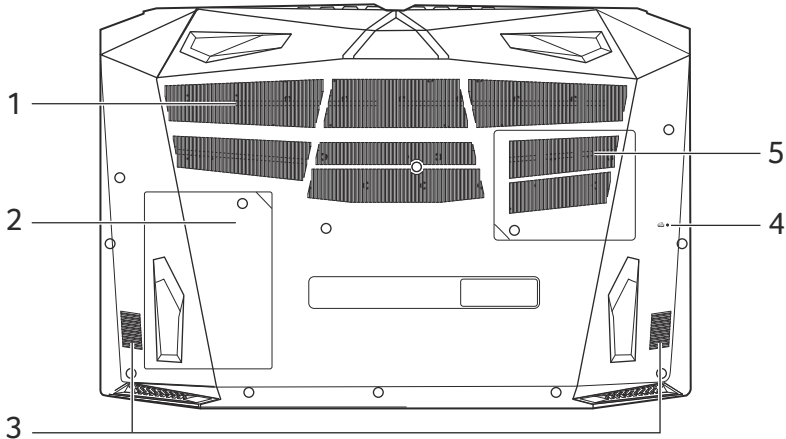

#	Ikon	Elem	Leírás
1		Szellőzés és hűtőventilátor	Lehetővé teszi, hogy a számítógép ne melegedjen túl. <i>A nyílást tilos lefedni, illetve a levegő áramlását egyéb módon megakadályozni.</i>
2		Fő tároló rekesz	A számítógép fő tárolóját fogadja be. <i>Frissítheti a számítógép fő tárolóját. Az Acer azt javasolja, hogy erre jóváhagyott szakszervizt kérjen fel.</i>
3		Hangszórók	A sztereó hangkimenetet biztosítja.
4		Akkumulátor visszaállítási tűfurat	Az akkumulátor eltávolítását és újra behelyezését szimulálja. <i>Dugjon egy gemkapcsot a lyukba, és nyomja be négy másodpercig.</i>
5		Memóriarekesz	A számítógép memóriáját fogadja be. <i>Frissítheti a számítógép memóriáját. Az Acer azt javasolja, hogy erre jóváhagyott szakszervizt kérjen fel.</i>

A BILLENTYŰZET HASZNÁLATA

A billentyűzet teljes méretű billentyűkkel és különálló számbillentyűzettel, különálló kurzorral, zárral, Windows-, funkció- és speciális billentyűkkel rendelkezik.

Zároló billentyűk









A billentyűzetnek zároló billentyűi vannak, ezekkel a billentyűzet funkcióit lehet be- és kikapcsolni.

Zároló billentyű	Leírás
Caps Lock	Amikor a Caps Lock be van kapcsolva, minden betűkarakter nagybetűként jelenik meg.
Num Lock	Ha a Num Lock bekapcsolt állapotban van, a számbillentyűzet numerikus üzemmódban van. A billentyűk számológépként működnek (a számtani műveletekkel: +, -, * és / együtt). Akkor használja ezt az üzemmódot, ha sok numerikus adatot kíván bevinni.
Scr Lk Fn + F12	Amikor a Scr Lk be van kapcsolva, akkor a képernyő tartalma a felfelé vagy a lefelé mutató nyíllal jelölt billentyű megnyomásakor egy sorral feljebb vagy lejjebb gördül. A Scr Lk egyes alkalmazásoknál nem működik.

Gyorsbillentyűk

A számítógép a legtöbb beállítás elérését gyorsbillentyűkkel vagy billentyűkombinációkkal teszi lehetővé; ilyen például a képernyő fényereje és a hangerő.



Gyorsbillentyű használatához nyomja le és tartsa lenyomva az **Fn** billentyűt, a billentyűkombináció másik billentyűjét csak ezt követően nyomja le.

Gyorsbillentyű	Ikon	Funkció	Leírás
Fn + F3		Repülőgép mód	Be- vagy kikapcsolja a számítógép hálózati eszközeit.
Fn + F4		Alvás	A számítógépet alvó üzemmódba helyezi.
Fn + F5		A kijelző be- és kikapcsolása	Vált a következő megjelenítési módok között: kijelző, külső monitor (ha csatlakoztatva van), illetve mindkettő.
Fn + F6		A kijelző kikapcsolása	Kikapcsolja a kijelző háttérvilágítását, ezzel energiát takarítva meg. A háttérvilágítás bármely billentyű megnyomására visszakapcsol.
Fn + F7		Az érintőpad átkapcsolása	A beépített érintőpad be- és kikapcsolását teszi lehetővé.
Fn + F8		Hangszóró be- és kikapcsolása	Be- és kikapcsolja a hangszórókat.
Fn + F9		A billentyűzet háttérvilágításának a kapcsolója	Segítségével be- és kikapcsolható a billentyűzet háttérvilágítása.
Fn + F12	Scr Lk	Scroll Lock	Ki- vagy bekapcsolja a Scroll Lock funkciót.
Fn + Del	Ins	Beszúrás	Be- vagy kikapcsolja a beszúrás funkciót.
Fn + ▸		Fényerő növelése	Növeli a kijelző fényerejét.
Fn + ◀		Fényerő csökkentése	Csökkenti a kijelző fényerejét.

Gyorsbillentyű	Ikon	Funkció	Leírás
Fn + ▲		Hangerő növelése	Növeli a hangerőt.
Fn + ▼		Hangerő csökkentése	Csökkenti a hangerőt.
Fn + Home		Lejátszás/ Szünet	A kijelölt médiafájl lejátszása vagy lejátszásának szüneteltetése.
Fn + Pg Up		Leállítás	A kijelölt médiafájl lejátszásának leállítása.
Fn + Pg Dn		Előző	Visszalépés az előző médiafájltra.
Fn + End		Következő	Ugrás a következő médiafájltra.

Windows billentyűk

A billentyűzetnek két olyan gombja van, amely windowsos funkciókat lát el.

Billentyű	Leírás
 Windows billentyű	Egyszeri megnyomáskor visszatér a [Start] (Start) képernyőre vagy a legutóbb megnyitott alkalmazásra. Más billentyűkkel együtt használva speciális funkciókat is képes ellátni, kérjük olvassa el a Windows Súgót.
 Alkalmazás billentyű	A billentyű lenyomásának ugyanaz a hatása, mint a jobb egérgombbal történő kattintásnak, azaz megnyitja az alkalmazás helyi menüjét.

A PRECÍZIÓS ÉRINTŐPAD HASZNÁLATA

Az érintőpad vezérli a nyilat  (vagy "kurzort") a képernyőn. Ha áthúzza az ujját az érintőpadon, a kurzor követi ezt a mozdulatot. A Precíziós érintőpad (PTP) célja, hogy egységesebb, simább és pontosabb érintőpados élményt nyújtson. Számos alkalmazás támogatja az egy vagy több ujjal végzett precíziós érintőpados mozdulatokat, azonban lehet, hogy néhány mozdulatot nem támogat bizonyos Ön által használt alkalmazás vagy program.

Az érintőpadhoz használható mozdulatok

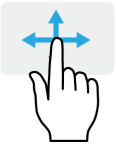

Egy ujj csúsztatása

A kurzor mozgatásához húzza végig az ujját az érintőpadon.



Nyomja meg egy újjal, vagy koppintson rá

Nyomja le az érintőpadot, vagy enyhén koppintson rá az érintőpadra az ujjával egy "kattintás" végrehajtásához, amivel kiválasztható, vagy elindítható egy elem. Dupla érintés vagy dulpá "kattintás" elvégzéséhez gyorsan ismételve meg az érintő mozdulatot.



Nyomás két ujjal

Finoman érintse meg az érintőpadot két ujjal egy  "jobb kattintás" művelet végrehajtásához. A [Start] (Start) képernyőn ez váltani fog az alkalmazás parancsai között. Legtöbb alkalmazásban ez megnyit egy helyi menüt a kiválasztott elemmel kapcsolatosan.

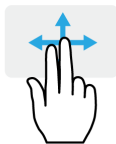

Két ujj csúsztatása

Ügyes görgetést végezhet a weboldalakon, dokumentumokon és lejátszási listákon át, ha két ujját az érintőlapra helyezi és bármely irányba mozgatja egyszerre a kettőt.



Két ujj széthúzása

Képek, térképek és dokumentumok nagyítása és kicsinyítése (zoom in/out) egy egyszerű ujj-hüvelykujj mozdulattal.



Nyomás három ujjal

Finoman érintse meg három ujjal az érintőpadit, hogy megnyissa Cortana (ha a számítógép támogatja Cortana), vagy nyissa meg a *[Search Windows] (Keresés a Windowsban)* (ha a számítógép nem támogatja Cortana).



Lapozás három ujjal

Húzza el a három ujját az érintőpadon át.

- Húzza felfelé az ujját a *[Task View] (Feladatnézet)* megnyitásához. Vigye a kurzort egy ablak fölé, majd az ablak kiválasztásához érintse meg az érintőpadot, vagy húzza az ujját lefelé a *[Task View] (Feladatnézet)* opcióból való kilépéshez.
- Húzza az ujját lefelé, hogy minimalizálja a nyitott ablakokat és megjelenítse az *[Desktop] (Asztalt)*; húzza felfelé, hogy visszaállítsa a minimalizált ablakokat.
- Húzza az ujját jobbra, vagy balra, hogy váltson a nyitott ablakok között.



Négy ujjas lenyomás

Az *[Action Center] (Műveletközpont)* megnyitásához négy ujjal enyhén koppintson az érintőpadra.

Négy ujjas pöccintés

Négy ujjal pöccintsen végig az érintőpadon.



- Húzza felfelé az ujját a *[Task View] (Feladatnézet)* megnyitásához. Vigye a kurzort egy ablak fölé, majd az ablak kiválasztásához érintse meg az érintőpadot, vagy húzza az ujját lefelé a *[Task View] (Feladatnézet)* opcióból való kilépéshez.
- Húzza az ujját lefelé, hogy minimalizálja a nyitott ablakokat és megjelenítse az *[Desktop] (Asztalt)*; húzza felfelé, hogy visszaállítsa a minimalizált ablakokat.

A precíziós érintőpad hozzáadott technológiai funkciókat tartalmaz, amelyek segítenek felismerni és megakadályozni a nem szándékos mozdulatokat, például a véletlen érintéseket, gesztusokat és kijelölő mozdulatokat.



Megjegyzés

Az érintőpad az ujj mozgására érzékeny, ezért minél könnyedebb az érintés, annál jobban reagál. Kérjük, tartsa tisztán és szárazon az érintőpadot és az ujjait.

Az érintőpad beállításainak módosítása

Az érintőpad beállításainak módosításához, a személyes követelmények alkalmazásához tegye a következőt.

1. A képernyő jobb alsó sarkában az ikonok tálcán válassza ki az *[Notifications] (Értesítések)* ikont, hogy megnyissa az *[Notifications] (Értesítések)* táblát.

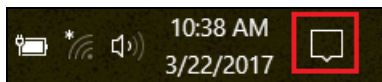

2. Válassza ki az **[All settings] (Összes beállítás)** lehetőséget.

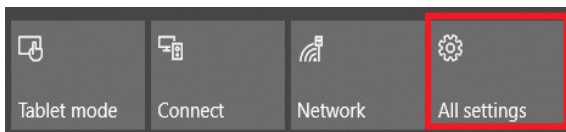

3. Kattintson ide: **[Devices] (Eszközök) > [Touchpad] (Érintőpad)**

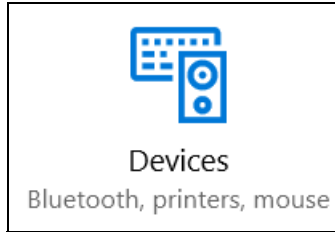

4. Most már módosíthatja a beállításokat, hogy azok megfeleljenek a személyes igényeinek. Ha egeret szeretne használni, kikapcsolhatja az érintőpadot. Vagy igény szerint beállíthatja az érintőpad érzékenységét. Görgessen lefelé, hogy megtekintse a további beállításokat.

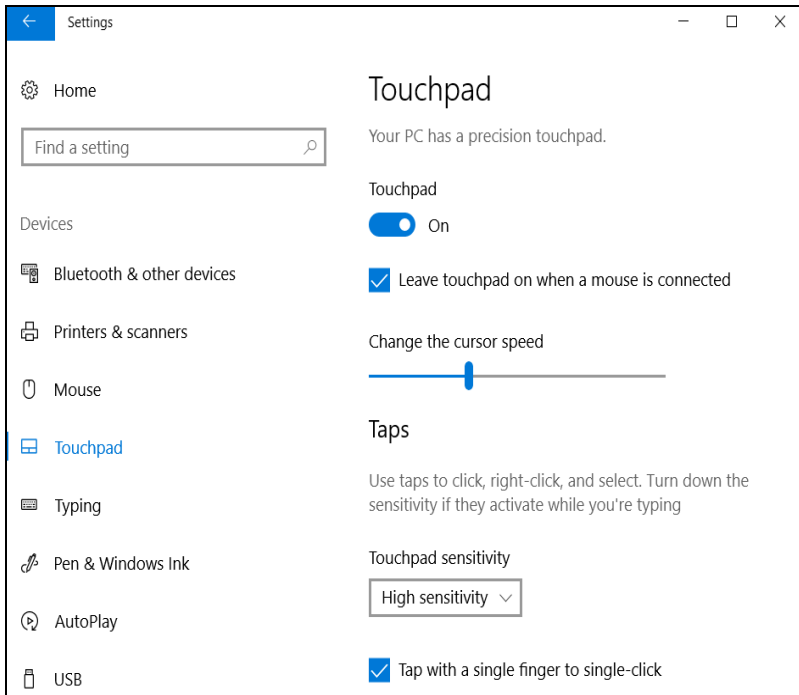

HELYREÁLLÍTÁS

Ha problémája van a számítógéppel és a gyakran ismételt kérdések (lásd a **Kérdése van? 59. oldal**) nem segítenek, akkor helyreállíthatja a számítógépet.

Ez a rész leírja a számítógépen elérhető helyreállítási eszközöket. Acer biztosítja a következőt: *Acer Care Center*, amely lehetővé teszi a számítógép visszaállítását, frissítését vagy egy gyári alapértelmezett biztonsági mentés létrehozását. Ha nem tudja elérni az *Acer Care Center*-t, kattintson a **[Settings] (Beállítások)** pontra a **[Start] (Start)** menüben, majd az **[Update & Security] (Frissítés és Biztonság)**, végül a **[Recovery] (Visszaállítás)** opciókra.



Megjegyzés

Acer Care Center a modell vagy az operációs rendszer függvényében eltérnek.



Fontos

Javasoljuk, hogy hozzon létre egy [Factory Default Backup] (Gyári beállítás biztonsági mentést), amilyen gyorsan csak lehet. Egyes esetekben a teljes helyreállításhoz USB biztonsági másolat szükséges.

A gyári beállítás biztonsági mentés létrehozása.

A **[Recovery Management] (Visszaállítás kezelője)** lehetővé teszi az operációs rendszer, a telepített alkalmazások és adatok gyors és egyszerű biztonsági mentését.



Megjegyzés

Mivel a biztonsági másolat elkészítéséhez legalább 8 GB tárhely szükséges formázás után, ajánlott 16 GB-os vagy nagyobb USB-meghajtót használni.

1. A **[Start] (Start)** pontban kattintson az **Acer** , majd az **Acer Recovery Management** opcióra.
2. Válassza ki a **[Backup] (Biztonsági mentés)** fület, majd kattintson a **[Get Started] (Kezdés)** lehetőségére a **[Create Factory Default Backup] (Gyári beállítás biztonsági mentés létrehozása)** esetében, hogy megnyíljon a **[Recovery Drive] (Helyreállítási meghajtó)** ablak.

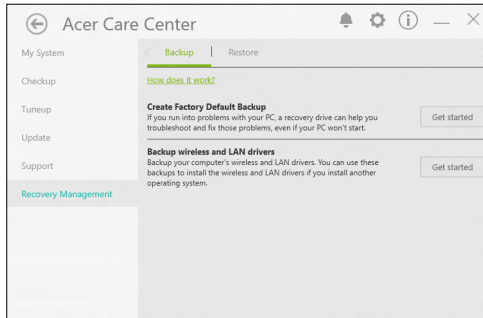

3. Győződjön meg róla, hogy kiválasztotta a **[Backup system files to the recovery drive] (Rendszerfájlok biztonsági mentése a helyreállítási meghajtóra)** lehetőséget, majd kattintson a **[Next] (Következő)** lehetőségre.

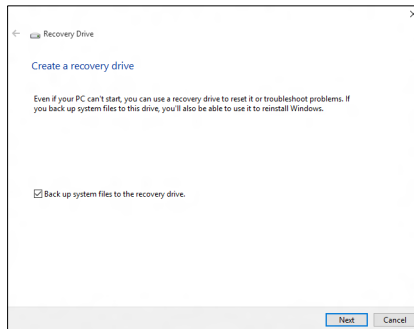

4. Csatlakoztassa az USB meghajtót, majd várjon, hogy a számítógép felismerje azt, majd kattintson a **[Next] (Következő)** lehetőségre.

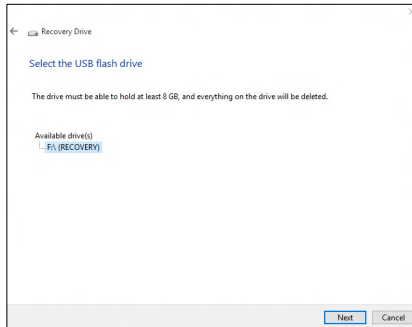

5. Minden le lesz törölve a meghajtóról. A folytatáshoz kattintson az **[Create] (Létrehozás)** gombra.
6. A képernyőn láthatóvá válik a biztonsági mentés folyamata.
7. Kövesse figyelemmel a folyamatot a befejezésig.
8. A biztonsági másolat elkészítése után választhatja a helyreállítási adatok törlését a számítógépről. Amennyiben törli ezt az információt, kizárólag az USB biztonsági másolattal tudja majd helyreállítani a számítógépét, ezért ha elveszíti az USB meghajtót vagy törli annak tartalmát, a helyreállítást nem fogja tudni elvégezni.
9. Húzza ki az USB meghajtót és jelölje meg pontosan.



Fontos

Pontos leírással jelölje a biztonsági másolatot, pl. „Windows biztonsági másolat”. A biztonsági másolatot biztonságos helyen őrizze, és olyan helyre tegye, amire emlékezni fog.

Vezeték nélküli és LAN-illesztőprogramok biztonsági mentése

Vezeték nélküli és LAN-illesztőprogramok biztonsági mentése. Ezeket a mentéseket használhatja a vezeték nélküli és a LAN illesztőprogramok telepítésére, ha egy másik operációs rendszert telepít.

1. A **[Start] (Start)** pontban kattintson az **Acer**, majd az **Acer Recovery Management** opcióra.
2. Válassza ki a **[Backup] (Biztonsági mentés)** fület, majd kattintson a **[Get started] (Kezdés)** opcióra a **[Backup wireless and LAN drivers] (Vezeték nélküli és LAN illesztőprogramok biztonsági mentése)** lehetőségnél. Válassza ki a mappát, ahová szeretné elmenteni az illesztőprogramokat, majd válassza az **[OK] (OK)** lehetőséget.

A számítógép visszaállítása

A **[Recovery Management] (Visszaállítás kezelője)** lehetővé teszi, hogy gyorsan és egyszerűen visszaállítsa a számítógépet az alapértelmezett állapotába. A Windows újbóli telepítése előtt kiválaszthatja, hogy megtartsa a fájlokat vagy eltávolítja azokat.

A számítógép visszaállítása és a fájlok megtartása.

1. A **[Start] (Start)** pontban kattintson az **Acer**, majd az **Acer Recovery Management** opcióra.
2. Válassza ki a **[Restore] (Visszaállítás)** fület, majd kattintson a **[Get started] (Kezdés)** lehetőségre egy **[Choose an option] (Opció kiválasztásához)**.

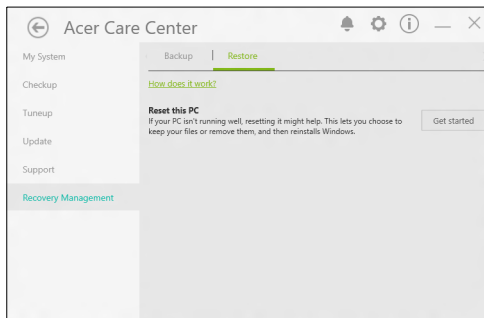

3. Válassza ki a **[Keep my files] (Fájlok megtartása)** lehetőséget a számítógép frissítéséhez és az operációs rendszer újbóli telepítéséhez a személyes fájlok eltávolítása nélkül. A folytatáshoz kattintson a **[Next] (Tovább)** gombra.

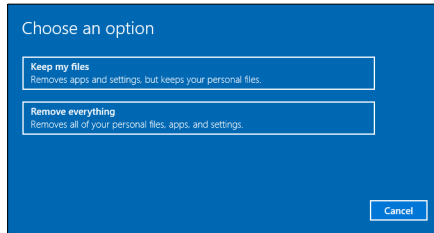

Fontos

Ha vannak alkalmazások a számítógépen, akkor azok el lesznek távolítva.

4. A számítógép visszaállításával újból telepíti a Windows rendszert, visszaállítja a beállításokat a gyári alapértelmezettekre, valamint eltávolít minden előtelepített alkalmazást és programot a személyes fájlok eltávolítása nélkül. A folytatáshoz kattintson a **[Reset] (Visszaállítás)** gombra.

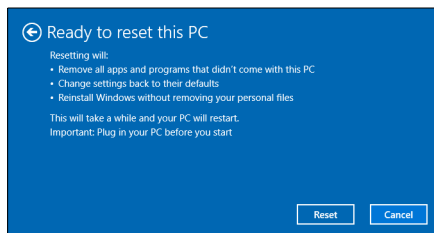

5. A képernyőn láthatóvá válik a visszaállítás folyamata. A képernyő ki fog kapcsolni a visszaállítási folyamat során.
6. A képernyő vissza fog kapcsolni a Windows telepítésekor. A számítógép többször újra fog indulni a visszaállítási folyamat során.
7. Kövesse figyelemmel a folyamatot a befejezésig.
8. Amikor a számítógép befejezte a visszaállítási folyamatot, a Windows vissza lesz állítva a gyári alapértelmezett beállításokra a személyes fájlok eltávolítása nélkül.

A számítógép visszaállítása és minden eltávolítása

1. A **[Start] (Start)** pontban kattintson az **Acer**, majd az **Acer Recovery Management** opcióra.
2. Válassza ki a **[Restore] (Visszaállítás)** fület, majd kattintson a **[Get started] (Kezdés)** lehetőségre egy **[Choose an option] (Opció kiválasztásához)**.

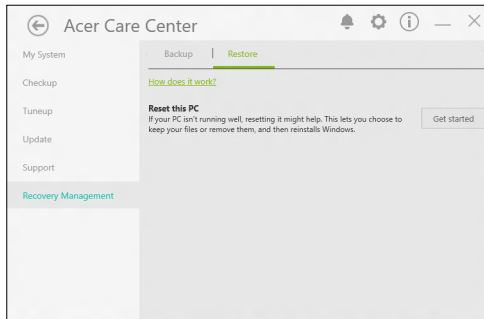

3. Válassza a **[Remove everything] (Minden eltávolítása)** lehetőséget a számítógép visszaállításához gyári alapértelmezettre. Ez a folyamat újra fogja telepíteni az operációs rendszert és el fog távolítani minden személyes fájlt, alkalmazást és beállítást.

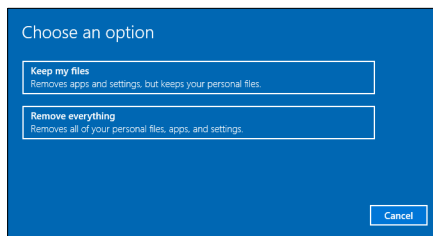

4. Válassza ki a **[Just remove my files] (Csak a fájlok eltávolítása)** lehetőséget, ha szeretné megtartani a számítógépet. Ez gyorsabb, de kevésbé biztonságos. A fájlokat ilyenkor egy helyreállító programmal továbbra is vissza lehet állítani.

Válassza a **[Remove files and clean the drive] (Fájlok eltávolítása és a meghajtó tisztítása)** lehetőséget, ha nem tartja meg a számítógépet. Ez a folyamat tovább fog tartani, de biztonságosabb.



Vigyázat

A "[Remove files and clean the drive] (Fájlok eltávolítása és a meghajtó tisztítása)" lehetőség kiválasztásával el lesz távolítva az összes személyes fájl és fiók az előtelepített illesztőprogramokkal együtt, amelyek hatással lehetnek a Windows telepítésére.

5. A folytatáshoz kattintson a **[Reset] (Visszaállítás)** gombra.

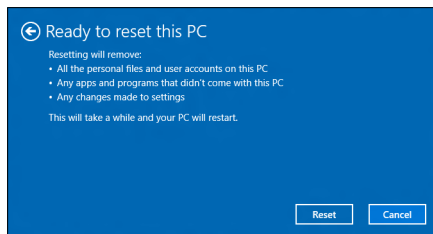

6. A képernyőn láthatóvá válik a visszaállítás folyamata. A képernyő ki fog kapcsolni a visszaállítási folyamat során.
7. A képernyő vissza fog kapcsolni a Windows telepítésekor. A számítógép többször újra fog indulni a visszaállítási folyamat során.
8. Kövesse figyelemmel a folyamatot a befejezésig.
9. Ha számítógép végzett a visszaállítási folyamattal, a Windows a gyári alapértelmezett beállításokat fogja használni.

BLUETOOTH KAPCSOLAT HASZNÁLATA

A Bluetooth egy vezetékmentes adatátviteli technológia, amellyel különböző eszközök között rövid távolságba továbbíthat adatot. Többek között számítógépek, mobiltelefonok, táblagépek, vezeték nélküli fülhallgatók és billentyűzetek használják a Bluetooth technológiát.

Bluetooth használatához győződjön meg a következőkről:

1. A Bluetooth kapcsolat engedélyezett mindkét eszközön.
2. Az eszközök „párosítása” (vagy kapcsolódása) megtörtént.

Bluetooth engedélyezése és tiltása

A Bluetooth adapternek engedélyezve kell lennie mindkét eszközön. A számítógépen ez külső kapcsoló, szoftveres beállítás vagy Bluetooth hardverkulcs a számítógép USB portjába csatlakoztatásával érhető el (amennyiben nincs belső Bluetooth adapter).



Megjegyzés

Ellenőrizze a felhasználói kézikönyvben, hogyan tudja bekapcsolni a készülék Bluetooth adapterét.

Bluetooth engedélyezése és eszköz hozzáadása

Minden új eszközt először „párosítani” kell a számítógép Bluetooth adapterével. Ez azt jelenti, hogy biztonsági okokból először azonosítani kell. A párosításra csak egyszer van szükség. Azután egyszerűen csak be kell kapcsolni az eszközök Bluetooth adapterét a csatlakozáshoz.

Számítógépén a Bluetooth alapértelmezés szerint le van tiltva. A számítógépe Bluetooth adapterének engedélyezéséhez tegye a következőt:

1. Nyomja le a *Windows billentyűt* vagy kattintson a *Windows [Start] (Start) gomb* > **[Settings] (Beállítások)** > **[Devices] (Eszközök)** > **[Bluetooth & other devices] (Bluetooth és egyéb eszközök)** opciókra, majd kattintson a gombra a **[Bluetooth] (Bluetooth)** menüpont alatt, hogy ki- és bekapcsolja.

2. Kattintson a **[Add Bluetooth or other device] (Bluetooth vagy egyéb eszköz hozzáadása)** opcióra, majd válassza ki az eszközt, amelyet hozzá szeretne adni.
3. Számítógépe automatikusan keresni kezdi az eszközöket, és láthatóvá teszi magát más eszközök számára.
4. Válassza ki a párosítandó eszközt a felismert eszközök listájáról.

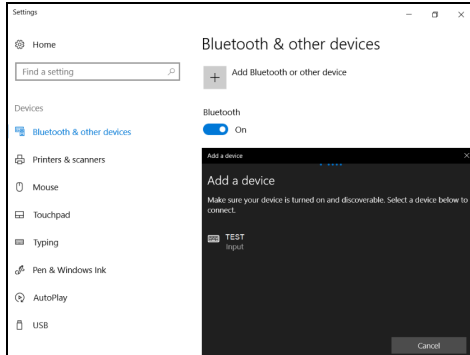

5. Párosítás után, amennyiben egy kód jelenik meg a kijelzőn, írja be ezt a kódot az eszközre a csatlakozás folytatásához.

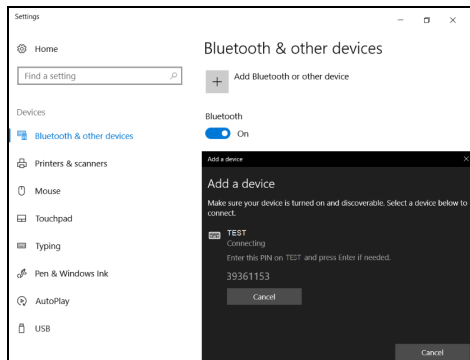

Megjegyzés

Néhány eszköz olyan régebbi verzióját használják a Bluetooth technológiának, ahol mindkét eszközön egy PIN kód megadására van szükség. Abban az esetben, ha az eszközön nincs semmilyen beviteli lehetőség (mint például egy fülhallgatón), a kód gyártáskor rögzítésre került az eszközben (rendszerint "0000" vagy "1234"). További információért lásd a készülék felhasználói kézikönyvét.

A Bluetooth beállításait a képernyő jobb alsó sarkában található *[Notifications] (Értesítések)* táblán lévő *[Notifications] (Értesítések)* ikonra kattintva is elérheti. Innen ki- és bekapcsolhatja a Bluetooth-t vagy jobb kattintással a **[Bluetooth] (Bluetooth) > [Go to Settings] (Beállításokhoz)** opciókra kattintva elérheti a Bluetooth beállításait.

KAPCSOLÓDÁS AZ INTERNETHEZ

Ebben a fejezetben a csatlakozási típusokról és általában az internetcsatlakozásról tudhat meg alapvető információkat. Bővebb információkért kérjük, látogasson el ide: **Hálózati kapcsolatok 74. oldal.**

A számítógép beépített hálózati funkciói megkönnyítik a számítógép internetre való csatlakoztatását.

Először azonban, hogy otthonról csatlakozzon az internethez, regisztrálnia kell az internet szolgáltatásokra egy ISP-nél (Internetszolgáltatónál), -- általában egy telefonos vagy kábeltelevíziós társaságnál -- aki ki fog menni az otthonába vagy az irodájába, hogy beállítsa az internet szolgáltatást. A szolgáltató egy kis dobozt egy útválasztót vagy modemet szerel be, amely lehetővé teszi majd az internethez történő csatlakozást.

Csatlakozás egy vezeték nélküli hálózathoz

Csatlakozás vezeték nélküli LAN-hoz

A vezeték nélküli LAN (vagy WLAN) *vezeték nélküli helyi hálózatot* jelent, amely két vagy több számítógépet kapcsol össze kábelek nélkül. A WLAN-hoz csatlakozás után elérhető az internetkapcsolat. Ezenkívül megoszthat fájlokat vagy eszközöket, sőt még az internetkapcsolatot is.

A számítógép vezeték nélküli kapcsolata alapértelmezés szerint be van kapcsolva, és a Windows a beállítás során megjeleníti az elérhető hálózatok listáját. Válassza ki a kívánt hálózatot, és szükség esetén adja meg a jelszót.



Vigyázat

A vezeték nélküli eszközök repülés közbeni használata tilos lehet. A vezeték nélküli eszközöket ki kell kapcsolni a repülőgépbe történő beszállás előtt és a felszállás közben, mivel veszélyt jelenthetnek a gép működésére, zavarhatják a kommunikációt, illetve használatuk törvénybe ütközhet. A számítógép vezeték nélküli eszközeinek bekapcsolására csak akkor van lehetőség, ha a személyzet az eszközök biztonságos használatáról ad tájékoztatást.

A Acer notebookok *Repülőgépes üzemmód* gyorsbillentyűvel rendelkeznek, amely a hálózat be- és kikapcsolására alkalmas. A hálózatkezelési beállítások segítségével be- és kikapcsolhatja a vezeték nélküli hálózatot, valamint ellenőrizheti a hálózaton keresztül megosztott tartalmat.

Ha vezeték nélküli hálózathoz szeretne csatlakozni, kövesse az alábbi lépéseket.

1. Győződjön meg róla, hogy rendelkezik vezeték nélküli útválasztóval/ hozzáférési ponttal és az aktuális kapcsolat az Ön által választott szolgáltatótól való. Jegyezze fel a vezeték nélküli hálózat nevét és jelszavát (ha szükséges). Ha nyilvános hálózathoz próbál csatlakozni (például egy kávézóban) győződjön meg róla, hogy rendelkezik a vezeték nélküli hálózat nevével.



Megjegyzés

Az internetcsatlakozással kapcsolatos további tudnivalókért forduljon az internetszolgáltatójához vagy tekintse meg az útválasztó dokumentációját.

2. Kattintson a **Hálózat** ikonra az értesítési területen.

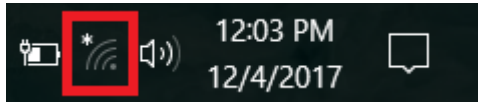

Megjegyzés

*Ha a Wi-Fi ki van kapcsolva, kérjük, kattintson a **Wi-Fi** csempére a bekapcsoláshoz.*

3. Látni fog egy listát az elérhető vezeték nélküli hálózatokról. Válasszon azt, amelyet használni szeretne.

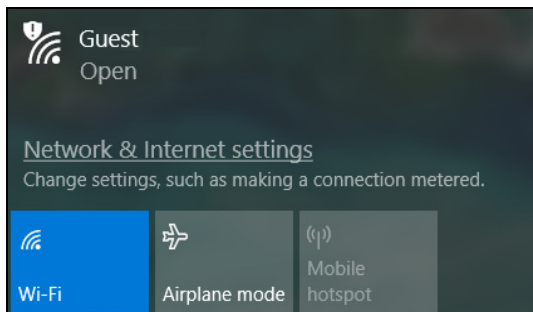

4. Ha kiválasztotta a vezeték nélküli hálózatot, válassza a **[Connect] (Csatlakozás)** lehetőséget.

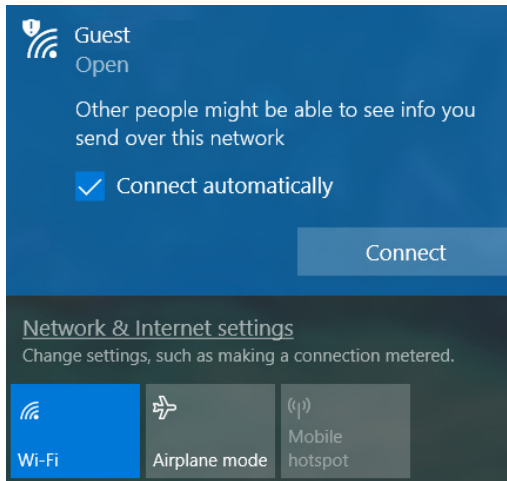

5. Szükség esetén adja meg a hálózat jelszavát.

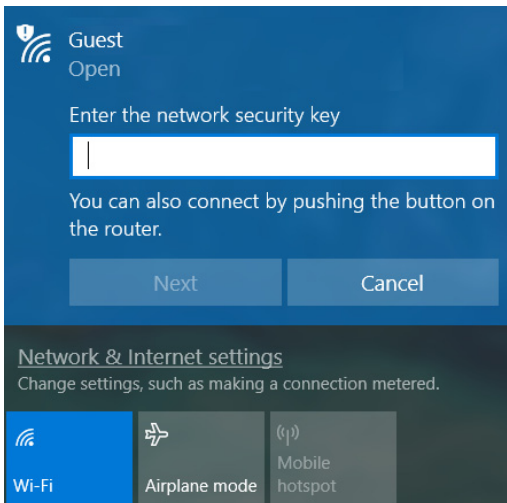

Csatlakozás kábel használatával

Beépített hálózati csatoló

Ha számítógépe rendelkezik hálózati porttal, dugaszolja be a hálózati kábel egyik végét a számítógépen található hálózati portba, a másik végét pedig a routeren található portba (lásd az alábbi ábrát). Ezt követően minden készen áll a csatlakozáshoz.

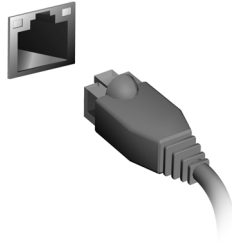

Csatlakozás mobilhálózathoz

Ha a számítógép SIM kártya nyílással rendelkezik, mobilhálózat használatával is csatlakozhat az internethez. Ehhez kompatibilis SIM kártya, valamint a mobilszolgáltatóval kötött adatforgalmi megállapodás szükséges. Ha további információkat szeretne megtudni az internetes csatlakozásról mobilhálózaton keresztül, akkor vegye fel a kapcsolatot a mobilszolgáltatójával.

NITROSENSE

A NitroSense révén maximális teljesítményt nyújthat a játékokban, mert ez lehetővé teszi a hűtés vezérlését.

A további beállítások javítják a billentyűvezérlést, lehetővé téve, hogy kikapcsolja a beragadó billentyűket és a Windows/Menü gombokat.

A NitroSense főképernyője

A főképernyőn egy pillantással áttekintheti a számítógép aktuális állapotát, beleértve a GPU frekvenciát, a hőmérsékletet és a ventilátorok sebességét. A képernyőn vezérelheti a ventilátorokat a teljesítmény növelése érdekében.

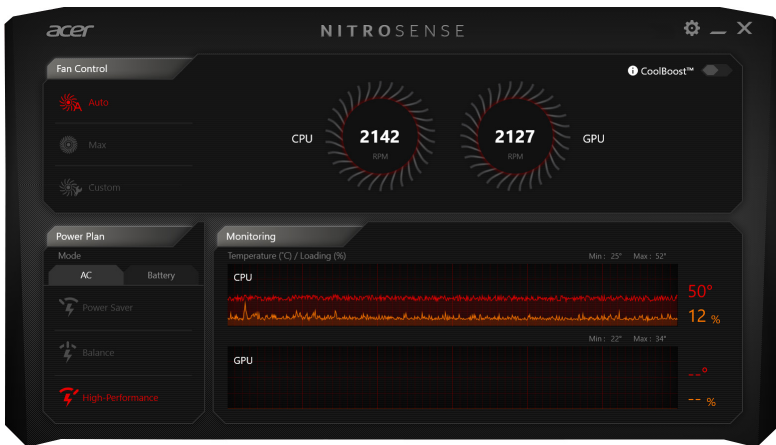

Megjegyzés

A kilistázott sebességek és frekvenciák eltérőek lehetnek a számítógép konfigurációjától, valamint a CPU és a GPU teljesítményétől függően.

A ventilátorok vezérlése

Beállíthatja a számítógép CPU és GPU-ját hűtő ventilátorok teljesítményét. Három szint áll rendelkezésre: **[Auto] (Automatikus)** (alapértelmezett), **[Max] (Maximális)** és **[Custom] (Egyéni)**.

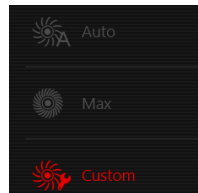

Ha a **[Custom] (Egyéni)** beállítást választja, megjelenik két csúszka, amelyekkel egymástól függetlenül állíthatja be a CPU és a GPU hűtését.

CoolBoost™

Kapcsolja be a CoolBoost™ funkciót a ventilátorok maximális sebességének növeléséhez, így nagyobb ventilátorsebességet érhet el, és nagy teljesítményű használatkor fokozott hűtést biztosíthat.

A NitroSense beállításai

Kattintson a **[Settings] (Beállítások)** ikonra a Nitro számítógép beállításainak módosításához. Letilthatja a Windows és menü billentyűket, valamint a Beragadó billentyű funkciót.

További beállítási lehetőség, hogy megváltoztassa a kijelzett hőmérséklet mértékegységét (°C vagy °F).

BLUELIGHT SHIELD

Engedélyezheti az Bluelight Shield funkciót, hogy a szeme védelmének érdekében lecsökkentse a képernyő kékfény kibocsátását.

A Bluelight Shield konfigurálásához keressen rá a 'Acer Quick Access' opcióra a [Start] (Start) menüben. Itt ki- és bekapcsolhatja az Bluelight Shield funkciót, és az igényei szerint választhat négy különböző beállítás közül.

Szám	Elem	Leírás
1	[Low Reduction] (Alacsony lecsökkentés)	Lecsökkenti a LED-es háttérvilágítású képernyő kékfény kibocsátást 10-25%-kal az alapvető védelem érdekében.
2	[Medium Reduction] (Közepes lecsökkentés)	Lecsökkenti a LED-es háttérvilágítású képernyő kékfény kibocsátást 26-45%-kal a szeme védelmének az érdekében.
3	[High Reduction] (Magas lecsökkentés)	Lecsökkenti a LED-es háttérvilágítású képernyő kékfény kibocsátást 46-65%-kal a maximális védelem érdekében.
4	[Long Hour Mode] (Hosszú órás üzemmód)	Professzionálisan arra lett beállítva, hogy hosszabb időn keresztül kevésbé vegye igénybe a szemet.

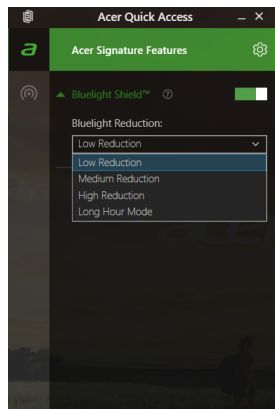



Megjegyzés

A műszaki adatok a modell vagy az operációs rendszer függvényében eltérnek.

A számítógépe és adatai biztonságának megőrzése...

Ebben a részben a következőket találja:

- Hogyan védje számítógépét
- Jelszavak megadása
- Mit kell előkészítenie, amikor utazik
- Hogyan hozhatja ki a maximumot akkumulátorából

A SZÁMÍTÓGÉP BIZTONSÁGBA HELYEZÉSE

A számítógép értékes befektetés, amelyre vigyázni kell. Az alábbiakból megtudhatja, hogyan védheti meg számítógépét, illetve hogyan gondoskodhat róla.

A védelmi lehetőségek között hardveres és szoftveres megoldásokat egyaránt talál, előbbire a biztonsági horony, utóbbira a jelszó ad példát.

Számítógépes biztonsági zár használata

A számítógép egy számítógépes biztonsági zárhoz rendelkezik, amely lehetővé teszi a biztonsági zár csatlakoztatását.

Hurkolja a számítógépes biztonsági zárhoz tartozó drótkötelet egy mozdíthatatlan tárgy, például asztal vagy zárt fiók fogantyúja köré. Illessze be a horonyba a zárat, majd a kulcsot elfordítva rögzítse. Kaphatók kulcs nélküli modellek is.

Jelszavak használata

A jelszavak az illetéktelen hozzáféréstől védik a számítógépet. Jelszavak megadásával több szinten is védheti a számítógépet és az adatokat:

- A „Supervisor Password” a BIOS segédprogramba való jogosulatlan belépéstől és annak használatától védi a számítógépet. Ha engedélyezi, akkor a BIOS segédprogramba való belépéshez be kell írni ezt a jelszót. **Lásd a Jelszavak megadása 42. oldal.**
- A „User Password” a jogosulatlan használattól védi a számítógépet. A maximális biztonság érdekében használjon ilyen jelszót, továbbá a rendszert úgy állítsa be, hogy rendszerindításkor és [Hibernation] (Hibernált) visszatéréskor (ha ez lehetséges) is kérjen jelszót.

- A „Password on Boot” a jogosulatlan használattól védi a számítógépet. A maximális biztonság érdekében használjon ilyen jelszót, továbbá a rendszert úgy állítsa be, hogy rendszerindításkor és [Hibernation] (Hibernált) visszatéréskor (ha ez lehetséges) is kérjen jelszót.



Fontos

Őrizze meg gondosan a „Supervisor Password”! Ha elfelejti ezt a jelszót, forduljon a kereskedőhöz vagy valamelyik hivatalos szervizközpontoz.

Jelszavak beírása

Ha valamilyen jelszót kell megadnia, egy beviteli ablak jelenik meg a kijelző közepén.

- Ha állított be „Supervisor Password”, akkor a gép kéri ezt a jelszót amikor a BIOS segédprogramba lép.
- Írja be a „Supervisor Password” majd nyomja meg az **Enter** billentyűt. Ekkor megnyílik a BIOS segédprogram. Ha a jelszót hibásan írta be, figyelmeztető üzenet jelenik meg. Próbálja újra, majd nyomja meg az **Enter** billentyűt.
- Ha meg van adva „User Password” és a rendszerindítási jelszó beállítás engedélyezve van, akkor rendszerindításkor a gép jelszót kér.
- Írja be a „User Password” majd nyomja meg az **Enter** billentyűt; ezt követően használhatja a számítógépet. Ha a jelszót hibásan írta be, figyelmeztető üzenet jelenik meg. Próbálja újra, majd nyomja meg az **Enter** billentyűt.



Fontos

A jelszó megadását háromszor kísérelheti meg. Három sikertelen próbálkozás után a rendszer inaktív állapotba kerül. Ebben az esetben nyomja meg és négy másodpercig tartsa lenyomva a bekapcsoló gombot, ekkor a számítógép kikapcsol. Kapcsolja be ismét a számítógépet, majd próbálkozzon újra.

BIOS SEGÉDPROGRAM

A BIOS segédprogram olyan hardverkonfiguráló program, amelyet a számítógép Basic Input/Output System (alapszintű be- és kiviteli rendszer, BIOS) rendszerébe építettek be.

A számítógép már megfelelően konfigurálva és optimalizálva van, ezért ezt a segédprogramot általában nem kell futtatnia. Ha azonban konfigurációs problémák lépnek fel, szükség lehet a használatára.

A BIOS segédprogram elindításához nyomja meg az **F2** billentyűt, amíg a számítógép logója látható a képernyőn.

Rendszerindítási sorrend

A BIOS segédprogramban a bootolási sorrend beállításához aktiválja a BIOS segédprogramot, majd válassza ki a **Boot** lehetőséget a képernyő felső részén listázott kategóriákból.

Jelszavak megadása

A rendszerindítási jelszó megadásához lépjen be a BIOS segédprogramba, majd a képernyő felső részén megjelenő elemek közül válassza a **Security** pontot.

Keresse meg a **Set Supervisor Password** lehetőséget, és adjon meg egy jelszót, hogy bekapcsolja ezt a funkciót. Amint megadott egy jelszót ehhez a funkcióhoz, akkor kikapcsolhatja/bekapcsolhatja a **Password on Boot** közben.

Ne felejtse el lenyomni az **F10** billentyűt a megfelelő mentés és BIOS-ból való kilépés érdekében, miután végzett a változtatásokkal.

ENERGIAGAZDÁLKODÁS

Ez a számítógép beépített energiagazdálkodási rendszerrel rendelkezik, mely figyeli a rendszer tevékenységét. A rendszer tevékenysége minden tevékenységet magában foglal, amit az alábbi eszközök közül egy, vagy több végez: billentyűzet, egér, merevlemez, a számítógéphez csatlakoztatott perifériák, és videó memória. Ha egy bizonyos ideig nem történik művelet, a számítógép ezen eszközök közül egyeseket vagy mindet leállítja, így energiát takarít meg.

Energiamegtakarítás

Gyorsindítás kikapcsolása

Számítógépe a gyors elinduláshoz Gyorsindítást használ, azonban egy kis mennyiségű energiát is használ az indítási jelek ellenőrzéséhez. Ezek az ellenőrzések lassan lemerítik a számítógépe akkumulátorát.

Ha szeretné csökkenteni számítógépe energiaigényét és környezeti hatását, kapcsolja ki a Gyorsindítást:



Megjegyzés

Ha kikapcsolja a Gyorsindítást, számítógépének több időbe telik majd feléledni az [Sleep] (Alvó) módból.

Számítógépe akkor sem indul el, ha hálózaton keresztül kap utasítást az elindulásra (Wake on LAN).

1. Nyomja meg a *Windows billentyűt* vagy válassza ki a *Windows [Start] (Start) gombot*, ezután kattintson ide: **[Settings] (Beállítások) > [System] (Rendszer) > [Power & sleep] (Energiaellátás és alvás)**.
2. Válassza ki az **[Additional power settings] (Additional power beállításokat)**.
3. Válassza **[Choose what the power buttons do] (A főkapcsolók funkciójának megadása)** lehetőséget.

4. Válassza **[Change settings that are currently unavailable]** (A jelenleg el nem érhető beállítások módosítása) lehetőséget.

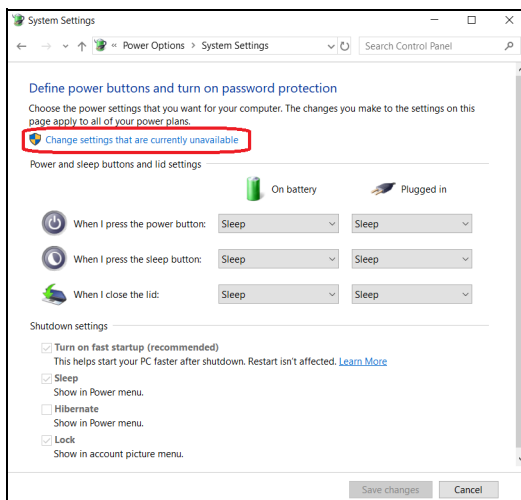

5. Görgesse le az oldalt és kapcsolja ki a **[Turn on fast startup]** (Gyorsindítás bekapcsolását).

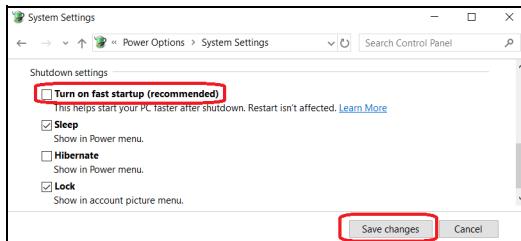

6. Válassza a **[Save changes]** (Módosítások mentését).

AKKUMULÁTOR

A számítógép tartozéka az egyes feltöltések között hosszú üzemidőt biztosító, beépített lítium akkumulátor.

Az akkumulátor jellemzői

Ha csatlakoztatja a számítógéphez a hálózati adaptert, akkor a készülék újratölti az akkumulátort. A számítógép a használat közbeni töltést is támogatja, vagyis Ön az akkumulátor töltése közben is folytathatja a munkát. Ugyanakkor a számítógép kikapcsolt állapotában jelentősen csökken a feltöltés ideje.

Az akkumulátor jó szolgálatot tehet az utazások vagy az áramkimaradások során.

Az akkumulátor töltése

Csatlakoztassa a hálózati adaptert a számítógéphez, majd az elektromos hálózathoz.



Megjegyzés

Javasoljuk, hogy este, mielőtt lefekszik, töltsse fel az akkumulátort. Ha az utazás előtti éjszakán feltölti az akkumulátort, akkor másnap teljesen feltöltött géppel indulhat el.

Az új akkumulátor kondicionálása

Az új akkumulátorokkal a használatba vételük előtt érdemes elvégezni az alábbi kondicionálási eljárást:

1. Csatlakoztassa a hálózati adaptert, és töltsse fel teljesen az akkumulátort.
2. Kapcsolja be a számítógépet, és végezze el az operációs rendszer beállítását.
3. Húzza ki a hálózati adaptert.
4. Az akkumulátor használatával működtesse a számítógépet.
5. Csatlakoztassa ismét a hálózati adaptert, és töltsse fel teljesen az akkumulátort.

A fenti lépéseket megismételve háromszor töltsse fel teljesen, majd merítse le az akkumulátort.

Minden új vagy hosszabb ideig nem használt akkumulátorral végezze el a fenti kondicionálási eljárást.



Vigyázat

Ne tegye ki az akkumulátort 0°C (32°F) alatti vagy 45°C (113°F) feletti hőmérsékletnek. A különösen alacsony vagy magas hőmérséklet károsíthatja az akkumulátort.

Az akkumulátor a kondicionálás révén éri el a maximális töltési kapacitását. Ha nem végzi el az eljárást, akkor előfordulhat, hogy nem tudja igénybe venni az akkumulátor teljes kapacitását, illetve az akkumulátor élettartamának lerövidülésével is számolnia kell.

Az akkumulátor élettartamának hosszát az alábbi használati körülmények is hátrányosan befolyásolják:

- A számítógép használata folyamatos hálózati tápellátásról.
- A fenti teljes feltöltési és lemerítési művelet végrehajtásának elmulasztása.
- Gyakori használat; minél többet használja az akkumulátort, az annál hamarabb fogja elérni az élettartamának végét. Egy beépített akkumulátor élettartama hosszabb mint 1000 feltöltés/kisütés ciklus.

Az akkumulátor élettartamának optimalizálása

Az akkumulátor élettartamának optimalizálása az akkumulátor minél teljesebb kihasználására, illetve a töltési/újrátöltési ciklusok meghosszabbítására és az újrátöltés hatékonyságának javítására irányul. Javasoljuk, hogy kövesse az alábbi ajánlásokat:

- Ha lehetséges, akkor használjon hálózati tápellátást. Az akkumulátort csak út közben vegye igénybe.
- A használaton kívüli kiegészítőket távolítsa el a gépből (pl. USB lemez meghajtó), mert azok továbbra is energiaellátást igényelnek.
- A számítógépét hűvös, száraz helyen tárolja. A javasolt hőmérséklettartomány a 10°C (50°F) – 30°C (86°F) közötti. Magasabb hőmérsékleten felgyorsul az akkumulátor önkisülésének folyamata.

- A túl gyakori újratöltés csökkenti az akkumulátor élettartamát.
- Ügyeljen a hálózati adapter és az akkumulátor kezelésére.

Az akkumulátor töltési szintjének ellenőrzése

A telepmérő jelzi az akkumulátor töltöttségi szintjét. A kurzort a tálcán lévő akkumulátor/tápellátás ikon fölé húzva megtekintheti az akkumulátor pillanatnyi töltöttségi szintjét.

Az akkumulátor lemerülésére vonatkozó figyelmeztetés

Ha akkumulátorról üzemelteti a készüléket, akkor figyelje a telepmérő jelzéseit.



Fontos

Ha megjelenik az akkumulátor lemerülésére vonatkozó figyelmeztetés, akkor minél hamarabb csatlakoztassa a hálózati adaptert. Ha az akkumulátort hagyja teljesen lemerülni, és a számítógép kikapcsol, akkor előfordulhat, hogy elveszít bizonyos adatokat.

Ha megjelenik az akkumulátor lemerülésére vonatkozó figyelmeztetés, akkor a körülményektől függ, hogy mit érdemes tennie:

Helyzet	Javasolt művelet
Rendelkezésre áll a hálózati adapter és egy elektromos aljzat.	<ol style="list-style-type: none"> 1. Csatlakoztassa a hálózati adaptert a számítógéphez, majd az elektromos aljzatba. 2. Mentse az összes szükséges fájlt. 3. Folytassa a munkát. <p>Ha gyorsan újra szeretné tölteni az akkumulátort, akkor kapcsolja ki a számítógépet.</p>
Nem áll rendelkezésre a hálózati adapter vagy elektromos aljzat.	<ol style="list-style-type: none"> 1. Mentse az összes szükséges fájlt. 2. Zárja be az összes alkalmazást. 3. Kapcsolja ki a számítógépet.

UTAZÁS A SZÁMÍTÓGÉPÉVEL

Ebben a részben tanácsokat, ötleteket talál azzal kapcsolatban, hogy mire kell ügyelnie a számítógép szállítása vagy utazás közben.

Lekapcsolás az asztali munkahelyről

Ha le szeretné választani a számítógépről a külső tartozékokat, kövesse az alábbi lépéseket:

1. Mentse el a megnyitott fájlokat.
2. Vegye ki a lemezeket az optikai meghajtóból.
3. Kapcsolja ki a számítógépet, vagy állítsa [Sleep] (Alvó) vagy [Hibernate] (Hibernált) állapotba.
4. Hajtsa le a kijelzőt.
5. Húzza ki a hálózati adaptert.
6. Húzza ki a billentyűzet, a mutatóeszköz, a nyomtató, a külső monitor vagy az egyéb külső eszköz csatlakozóját.
7. Nyissa ki a Kensington / Noble zárat, ha ilyenrel rögzíti a számítógépet.

Mozgatás

Ha csak rövid távolságra viszi a számítógépet, például az íróasztalától a tárgyalóba.

A számítógép előkészítése

A számítógép áthelyezése előtt hajtsa le és reteszelve a kijelzőt, ezzel a számítógép [Sleep] (Alvó) üzemmódba lép. Így az épületen belül akárhova magával viheti a számítógépet. Ha fel szeretné ébreszteni [Sleep] (Alvó) módból a számítógépet, nyissa fel a kijelzőt, majd, ha szükséges röviden nyomja meg és engedje el a bekapcsoló gombot.

Ha egy ügyfél irodájába, vagy egy másik épületbe viszi a számítógépet, érdemes kikapcsolnia:

Nyomja meg a *Windows billentyűt*, kattintson a **[Power] (Főkapcsoló)** gombra, majd válassza a **[Shut Down] (Leállítás)** lehetőséget

vagy:

A számítógépet [Sleep] (Alvó) üzemmódba helyezheti a Alvó gyorsbillentyű megnyomásával, vagy ha lezárja a kijelzőt.

Ha újra használni szeretné a számítógépet, hajtsa fel a kijelzőt, és ha szükséges, nyomja meg és engedje el a bekapcsoló gombot.



Megjegyzés

Előfordulhat, hogy a számítógép [Hibernation] (Hibernált) állapotba vagy [Deep Sleep] (Mélyalvás) módba kerül, ha hosszabb ideig [Sleep] (Alvó) módban volt.

Mit vigyen magával a megbeszélésekre

Ha a megbeszélés viszonylag rövid (két óránál rövidebb), akkor valószínűleg elég csak a számítógépet vinnie. Ha hosszabb megbeszélésre számít, vagy a számítógép akkumulátora nincs teljesen feltöltve, akkor érdemes a hálózati adaptert is magával vinnie, majd a tárgyalóteremben csatlakoztatnia a géphez.

Ha a tárgyalóteremben nincs fali dugaszolóaljzat, az akkumulátor terhelését csökkentheti, ha [Sleep] (Alvó) üzemmódba helyezi a számítógépet. Nyomja meg a Alvó gyorsbillentyűt, vagy hajtsa le a kijelzőt, amikor éppen nem használja aktívan a számítógépet.

A számítógép hazaszállítása

Ha hazaszállítja a számítógépet az irodából, illetve otthonról viszi vissza az irodába.

A számítógép előkészítése

Miután leválasztotta a számítógépet az asztali munkahelyéről, az alábbi lépéseket követve készítse elő a gépet a hazaszállításra:

- Ellenőrizze, hogy minden adathordozót és CD-lemezt kivett-e a meghajtó(k)ból. Ennek elmulasztása a meghajtó olvasófejének sérüléséhez vezethet.
- Csomagolja a számítógépet olyan táskába, amelyben nem tud csúszkálni, illetve ki van párnázva, így elejtés esetén is megfelelő védelmet kap.



Vigyázat

A számítógép fedele mellé ne csomagoljon semmit. A fedélre nehezedő nyomás megrongálhatja a kijelzőt.

Mit vigyen magával

Hacsak nem rendelkezik otthon is egy-egy példánnyal az alábbiakból, akkor vigye őket magával:

- Hálózati adapter és kábel.
- Nyomtatott *Útmutató a beállításokhoz*.

További óvintézkedések

A számítógép védelme érdekében a munkahelye és otthona közötti utazás során vegye figyelembe az alábbi tanácsokat:

- Tartsa magánál a számítógépet, így minimálisra csökkentheti a hőmérsékletváltozások hatását.
- Ha hosszabb időre meg kell állnia, és nem viheti magával a számítógépet, akkor hagyja a gépkocsi csomagtartójában, így elkerülheti a túlzott felmelegedés veszélyét.
- A hőmérséklet és relatív páratartalom változásai páralecsapódást okozhatnak a gépen. Hagyjon megfelelő időt arra, hogy a számítógép felvegye a szobahőmérsékletet, és bekapcsolás előtt ellenőrizze a kijelzőt, hogy nincs-e rajta páralecsapódás. Ha a hőmérsékletváltozás több mint 10°C (18°F), akkor gondoskodjon arról, hogy a számítógép lassan vegye fel a szobahőmérsékletet. Ha lehetséges, hagyja a számítógépet 30 percre olyan helyen, ahol a hőmérséklet a külső és a szobahőmérséklet között van.

Otthoni iroda felállítása

Amennyiben gyakran dolgozik otthon a számítógépén, érdemes egy második hálózati adaptert beszereznie otthoni használatra. Egy második adapterrel így nem kell többlet terhet szállítania haza és vissza.

Ha a számítógépet hosszabb ideig kívánja otthon használni, érdemes külső billentyűzettel, monitorral és egérrel bővítenie.

Utazás a számítógéppel



Fontos

Ellenőrizze a légitársaságnál, hogy vannak-e különleges előírások, ha lítium akkumulátorral együtt utazik.

Ha hosszabb útra indul, például a munkahelyéről egy ügyfél munkahelyére, vagy a környéken tesz rövidebb utazást.

A számítógép előkészítése

Úgy készítse elő a számítógépet, mintha hazavinné. Ellenőrizze, hogy az akkumulátor a számítógépben fel van-e töltve. A repülőtéri biztonsági intézkedések miatt lehetséges, hogy be kell kapcsolnia a számítógépet, mielőtt a beszállózába vinné.

Mit vigyen magával

A következőket vigye magával:

- Hálózati adapter.
- További nyomtatók illesztőprogramjainak fájljai, ha másik nyomtató használatát tervezi.

További óvintézkedések

A számítógép hazaszállítására érvényes útmutatáson túl a készülék védelme érdekében fogadja meg a következő utazással kapcsolatos tanácsokat is:

- A számítógépet mindig személyi poggyászként vigye magával.
- Ha lehetséges, a számítógépet a biztonságiakkal ellenőriztesse. A repülőtéri röntgenberendezések biztonságosak, de ne vigye át a számítógépet fémdetektoron.

Nemzetközi utazás



Fontos

Ellenőrizze a légitársaságnál, hogy vannak-e különleges előírások, ha lítium akkumulátorral együtt utazik.

Ha másik országba utazik.

A számítógép előkészítése

Ugyanúgy készítse elő a számítógépet, mint általában az utazáshoz.

Mit vigyen magával

A következőket vigye magával:

- Hálózati adapter.
- Az úti célnak megfelelő hálózati zsinór.
- További nyomtatók illesztőprogramjainak fájlljai, ha másik nyomtató használatát tervezi.
- A vásárlást igazoló dokumentum, arra az esetre, ha meg kellene mutatnia a vámhatóság tisztviselőjének.
- Az Utazók Nemzetközi Garancia-útlevele (International Travelers Warranty passport).

További óvintézkedések

Ugyanazokat az óvintézkedéseket kell betartani, mint a számítógéppel való utazásnál.

Mindezeket túl nemzetközi utazásnál a következő tanácsokat is vegye figyelembe:

- Amikor másik országba utazik, ellenőrizze, hogy a helyi hálózati feszültség és a hálózati adapter kábelének specifikációi megegyezők-e. Ha nem, szerezzen be egy olyan hálózati adaptert, amelyik használható a helyi hálózati feszültségen. A számítógép áramellátásához ne használjon a háztartási gépekhez árult átalakító készleteket.
- Ha használja a modemét, ellenőrizze, hogy a modem és a csatlakozó kompatibilis-e annak az országnak a távközlési rendszerével, amelybe utazik.

Portok és csatlakozók...

Ebben a részben a következőket találja:

- Információ a számítógépén található portokról és csatlakozókról

UNIVERSAL SERIAL BUS (USB)

Az USB port egy nagy sebességű port, amely lehetővé teszi, hogy USB perifériákat csatlakoztasson, pl. egeret, külső billentyűzetet, további tárolóeszközt (külső merevlemez) vagy más kompatibilis eszközt.



Megjegyzés

Jelenleg két USB szabvány található meg az Acer számítógépeken: USB 2.0 (nagy sebességű USB) és USB 3.0 (SuperSpeed USB). Az Acer számítógépeken lévő USB 2.0 portok nyelve fekete, míg az USB 3.0 portoké kék. A legjobb teljesítmény elérése érdekében az USB 3.0 eszközöket mindig az USB 3.0 portokba dugja. Olvassa el az eszközhöz kapott tájékoztatót, ha tudni szeretné, hogy melyik szabványt támogatja.

USB porton keresztül töltheti is az eszközöket, például a táblagépeket, okostelefonokat vagy más készülékeket. Egyes USB 3.0 portok még a számítógép [Hibernált] (Hibernált) állapotában is támogatják az eszközök töltését. Ezenfelül USB elosztót is használhat, ha több eszközt szeretne egyetlen USB portra csatlakoztatni.



Fontos

Egy USB tárolóeszköz leválasztásához kattintson a jobb gombbal az USB ikonjára a Windows tálcáján, és válassza az „<Eszköz> [Eject] (Kiadása)” lehetőséget, ezzel a leválasztás előtt utasítja az operációs rendszert, hogy ne használja tovább az eszközt. Ennek elmulasztása adatvesztéshez vagy a periféria károsodásához vezethet.

C-TÍPUSÚ USB PORT

A C-típusú USB port egy olyan csatlakozó, amely lehetővé teszi, hogy egyszerűen csatlakoztathasson a C-típusú USB perifériákat, mint további tárolókat (pl.: külső meghajtót) vagy egyéb kompatibilis eszközöket.

A C-típusú port megfordítható; a csatlakozókat bármelyik oldallal felfelé be lehet helyezni.

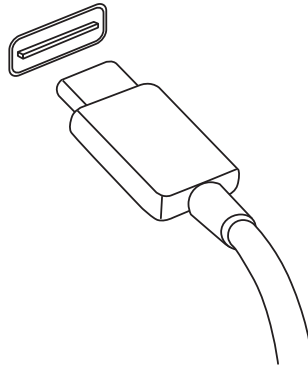

Megjegyzés

A C-típusú USB portok az Acer számítógépeken USB 3.1-ig (SuperSpeed USB, 5 Gb/s) nyújtanak támogatást.

Támogatja az egyéb, C-típusú USB csatlakozással rendelkező USB eszközöket, azonban a sebesség lecsökkenhet és bizonyos funkciók le lesznek tiltva (például a Thunderbolt videó támogatása).



Fontos

Egy USB tárolóeszköz leválasztásához kattintson a jobb gombbal az USB ikonjára a Windows tálcáján, és válassza az „<Eszköz> [Eject] (Kiadása)” lehetőséget, ezzel a leválasztás előtt utasítja az operációs rendszert, hogy ne használja tovább az eszközt. Ennek elmulasztása adatvesztéshez vagy a periféria károsodásához vezethet.

SD KÁRTYAOLVASÓ

Az SD (Secure Digital) kártyákat a digitális fényképezőgépek, tabletek, médialejátszók és mobiltelefonok széles választékához használják.



SD-kártya behelyezése

1. Úgy helyezze be a kártyát, hogy a csatlakozópontok a port felé, és a csatlakozók lefelé nézzenek.
2. A kártyát óvatosan csúsztassa be a portba. Ha úgy érzi, hogy a kártyát csak erővel tudja benyomni, próbálja meg egy kicsit arrébb tolni.
3. Addig nyomja a kártyát, ameddig bekattan a helyére. A kártya néhány milliméterrel túllóg a nyíláson.

Ha a kártyán fájlok találhatóak, megjelenik a *[Windows AutoPlay] (Windows automatikus lejátszás)* ablak (ez a kártya tartalmától függ), és megkérdezi, hogy szeretné-e a programot használni a fájlok tartalmának megnyitásához.



Fontos

Egy SD-kártya leválasztásához kattintson a jobb gombbal az USB ikonjára a Windows tálcáján, és válassza a „<kártya név> [Eject] (Kiadása)” lehetőséget, ezzel a leválasztás előtt utasítja az operációs rendszert, hogy ne használja tovább az eszközt. Ennek elmulasztása adatvesztéshez vagy a periféria károsodásához vezethet.

SD, SDHC és SDXC kártyák

A különböző típusú SD kártyák különböző kapacitással bírnak, bár kinézetük azonos. Az SD kártyák maximum 4 GB, az SDHC kártyák akár 32 GB, míg az SDXC kártyák akár 2048 GB (2 TB) adatot is képesek tárolni. Az Ön számítógépe SDHC vagy SDXC kompatibilis kártyaolvasóval rendelkezik.



Mégjegyzés

SDXC memóriakártyákat csak SDXC-kompatibilis olvasóval használhat; az SD és SDHC kártyákat viszont bármelyik típusúval.

VIDEO- ÉS AUDIOCSATLAKOZÓK

Csatlakoztasson számítógépéhez külső monitort a videó porton keresztül. Az elérhető port típusa a számítógép konfigurációjától függ.

Monitor csatlakoztatása

1. Ellenőrizze, hogy a számítógép ki legyen kapcsolva, és a monitor gombja is ki legyen kapcsolva.
2. Csatlakoztassa a videokábelt a számítógépen található monitor portba.
3. Csatlakoztassa a monitor tápkábelét, és dugaszolja be egy megfelelően földelt fali csatlakozóaljzatba.
4. Tartsa be a monitor felhasználói útmutatójában szereplő esetleges telepítési utasításokat.
5. Először kapcsolja be a monitort, majd a számítógépet.
6. A készülék automatikusan felismeri a helyes felbontást és frissítési rátát. Ha szükség, változtassa meg a számítógép által használt kijelzőbeállításokat.



Megjegyzés

A kijelző kezelőszerveihez való hozzáféréshez a jobb egérgombbal kattintson bárhol az asztalon és válassza ki a [Display settings] (Képernyő-beállítások) lehetőséget.

Fejhallgató és mikrofon

A számítógépen található egy vagy több 3,5 mm jack csatlakozó audiokészülékek csatlakoztatását teszi lehetővé.

Használja a fejhallgató portot sztereó fejhallgató vagy külső tápellátású hangszóró csatlakoztatásához – ha audiokészüléket csatlakoztat a fejhallgató porthoz, azzal letiltja a beépített hangszórót.

Használja a mikrofon portot külső mikrofon csatlakoztatásához – a mikrofon csatlakoztatásával letiltja a beépített mikrofont.



Megjegyzés

Egyes számítógépek „kombinált” porttal rendelkeznek, ahová beépített mikrofonnal rendelkező, egytűs fejhallgatót (headsetet) csatlakoztathat. Ilyen headseteket leggyakrabban okostelefonokkal használnak.

HDMI

A HDMI (nagy felbontású multimédiás interfész) egy kiváló minőségű, digitális hang- és videoátvitelre alkalmas csatlófelület. A HDMI lehetővé teszi bármely kompatibilis digitális hang-/videoforrás, például a számítógépe, egy set-top box, DVD-lejátszó vagy audio/video jelvevő és bármely kompatibilis digitális hang- és/vagy videokészülék, például digitális televízió (DTV) csatlakoztatását.

Azáltal, hogy csak egyetlen kábel van, minden tiszta és átlátható, a csatlakoztatás egyszerű, és a legjobb hang- és képminőséget kapja.

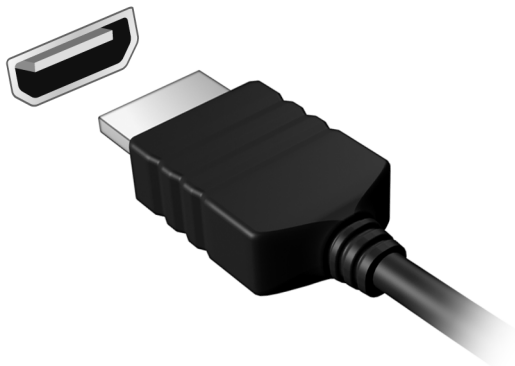

Kérdése van?

Ebben a részben a következőket találja:

- Gyakran ismétlődő kérdések
- Típek a Windows 10 használatához
- Hibaelhárítási információ
- Hogyan védje magát az interneten
- Hol találja az Acer szervizközpont elérhetőségeit

GYAKRAN ISMÉTLŐDŐ KÉRDÉSEK

Az alábbiakban összefoglaltunk néhány a számítógép használata közben gyakran előforduló problémát. A problémák leírásához egyszerű válaszokat, megoldásokat is mellékelünk.

Megpróbáltam bekapcsolni a gépet, de nem indul el, illetve nem tölti be az operációs rendszert.

Ellenőrizze, hogy kap-e tápot a számítógép (ha van a számítógépen működést jelző lámpa, az nem világít); ha nincs tápellátás, ellenőrizze a következőket:

- Ha a számítógép akkumulátorról üzemel, akkor lehetséges, hogy az akkumulátor lemerült, és nem képes energiával ellátni a készüléket. Csatlakoztassa a hálózati adaptert, és töltsse fel az akkumulátort. Lehet, hogy várnia kell pár percet, mielőtt újra megpróbálná bekapcsolni a számítógépét.
- Ellenőrizze, hogy a hálózati adapter megfelelően csatlakozik-e a számítógéphez és a fali dugaszolóaljzatba.

Ha a számítógép tápellátása aktív, ellenőrizze a következőket:

- Van lemez az optikai meghajtóban? Távolítsa el, majd nyomja meg a **Ctrl + Alt + Del** billentyűket a rendszer újraindításához.
- Csatlakoztatott USB tároló eszközt (USB meghajtót vagy okostelefont) a számítógépéhez? Távolítsa el, válassza le, majd nyomja meg a **Ctrl + Alt + Del** billentyűket a rendszer újraindításához.

Semmi nem jelenik meg a kijelzőn.

A számítógép teljesítményszabályozó rendszere az energiatakarékosság érdekében automatikusan kikapcsolta a kijelzőt. A kijelzőt bármelyik billentyű lenyomásával visszakapcsolhatja.

Ha a billentyűk lenyomásával nem lehet visszakapcsolni a kijelzőt, annak a következő okai lehetnek:

- A fényerő nagyon alacsonyra van állítva. Használja a Fényerő növelése gyorsbillentyűt a fényerő szintjének beállítására.
- A megjelenítési mód külső monitorra van állítva. Nyomja le a kijelző átkapcsolása gyorsbillentyűt, hogy átváltson a számítógép kijelzőjére.

- Előfordulhat, hogy a számítógép [Sleep] (Alvó) vagy [Hibernate] (Hibernált) üzemmódban van (ha van működést jelző LED, az villog). Ha fel akarja ébreszteni a számítógépet, röviden nyomja meg a bekapcsoló gombot.

Nem szól a számítógép hangszórója.

Ellenőrizze a következőket:

- Lehetséges, hogy el van némítva a hangszóró. Nézze meg a tálcán található hangerőszabályzás (hangszóró) ikont. Ha át van húzva, akkor kattintson az ikonra, és húzza jobbra a csúszkát a hangerő növeléséhez.
- Lehet, hogy a hangerő túl alacsony. Ellenőrizze a hangerőt a tálcán található hangerőszabályzás (hangszóró) ikonon. A hangerőt a hangerő-szabályozó gyorsbillentyűvel is szabályozhatja.
- Ha a számítógép előoldali panelén található fülhallgató bemenethez fülhallgató, fejhallgató vagy külső hangszóró van csatlakoztatva, akkor a beépített hangszórók automatikusan kikapcsolnak.

A számítógép bekapcsolása nélkül szeretném kinyitni az optikai meghajtó tálcáját.

Az optikai meghajtón van egy mechanikus kiadófurat. A tálcát kinyitásához illessze a furatba egy toll hegyét vagy egy kiegyenesített iratkapcsot, majd finoman nyomja be.

A billentyűzet nem reagál.

Csatlakoztasson egy külső billentyűzetet a számítógép hátlapján vagy elején található USB porthoz. Ha a külső billentyűzet működik, akkor lépjen kapcsolatba a kereskedővel vagy egy hivatalos szervizközponttal, mert lehetséges, hogy a beépített billentyűzet kábele meglazult.

A nyomtató nem működik.

- Ellenőrizze, hogy a nyomtató csatlakoztatva van-e egy fali dugaszolóaljzatba, valamint be van-e kapcsolva.
- Ellenőrizze, hogy a nyomtató kábele megfelelően csatlakoztatva van-e egy USB porthoz, illetve a nyomtató megfelelő portjához.

Szeretném visszaállítani a számítógép eredeti beállításait.



Megjegyzés

Ha a rendszer több nyelvet támogat, akkor a későbbi helyreállítási műveleteknél csak a rendszer első indításakor kiválasztott operációs rendszer és nyelv használható.

Ez a helyreállítási folyamat segít Önnek visszaállítani a C: meghajtót az eredetileg telepített szoftver tartalommal olyan állapotba, mint amikor a számítógépet megvette.



Vigyázat

A C: meghajtója formázva lesz, és minden adat le lesz törölve. Fontos, hogy a művelet megkezdése előtt készítse biztonsági másolatot az adatállományokról.

A visszaállítás megkezdése előtt ellenőrizze a BIOS beállításait.

1. Ha a **D2D Recovery** beállítás elérhető a **Main** menüpontban, győződjön meg arról, hogy az az **Enabled** állapotra van állítva.
2. Mentse el a módosításokat, majd lépjen ki a BIOS segédprogramból. A rendszer újraindul.



Megjegyzés

A BIOS segédprogramhoz való hozzáféréshez nyomja meg az **F2** gombot, amikor a rendszer indításakor megjelenik az Acer logó.

További információért, kérjük **lásd a A számítógép visszaállítása 24. oldal.**

Szervizszolgáltatás kérése

Utazók Nemzetközi Garanciája (International Travelers Warranty; ITW)

A számítógépre érvényes az Utazók Nemzetközi Garanciája (International Travelers Warranty; ITW), amely utazás közben biztonságot és nyugalmat nyújt Önnek. Számítógépéhez egy ITW útlevelet is kapott. Ez az útlevél mindent tartalmaz, amit az ITW programról tudnia kell. A füzetben megtalálható a rendelkezésére álló hivatalos szervizközpontok listája. Kérjük, gondosan tanulmányozza át az útlevelet.

Legyen mindig kéznél az ITW útlevele, különösen utazás közben, ellenkező esetben nem részesülhet a támogatási központok által nyújtott szolgáltatások előnyeiből. Csatolja a vásárlást igazoló bizonylatot az ITW útlevéelhez.

Ha abban az országban, ahova utazott, nincs az Acer által felhatalmazott szerviz, akkor a világ bármely pontján lévő irodánkkal kapcsolatba léphet. Kérjük, látogassa a **www.acer.com** honlapot.

Mielőtt telefonálna

Ha telefonos segítségkérés céljából felhívja az Acer, kérjük, készítse elő a következő információkat, illetve a hívás során legyen a számítógépe mellett. Az Ön segítségével csökkenthetjük a híváshoz szükséges időt, és hatékonyabban tudjuk megoldani problémáit. Ha a számítógép hibaüzenetet jelenít meg vagy sípol, jegyezze fel a képernyőn megjelenteket (vagy a hangjelzések számát és sorrendjét).

A következő információkat kérjük Öntől:

Név:

Cím:

Telefonszám:

Gép típusa és modellszám:

Sorozatszám:

A vásárlás időpontja:

Tippek és tanácsok a Windows 10 használatához

Tudjuk, hogy az új fajta operációs rendszer megismerése időt vesz igénybe, így létrehoztunk néhány információs mutatót, melyek segítenek az elindulásban.

Hogyan jutok a **[Start] (Start)** pontba?

Nyomja le a *Windows billentyűt*, vagy kattintson a *Windows [Start] (Start) gombra* a képernyő bal alsó sarkában. Erre kattintva megnyitja a **[Start] (Start)** pontot, ahonnan elindíthatja az alkalmazásokat.

Hogyan láthatom az összes alkalmazásomat?

Nyomja meg a *Windows billentyűt* vagy kattintson a *Windows [Start] (Start) gombra* a számítógépre telepített alkalmazások listájának megjelenítéséhez.

Hogyan kapcsolhatom ki a számítógépet?

Nyomja le a *Windows billentyűt* vagy a *Windows [Start] (Start) gombra* alatt válassza ki a **> [Shut down] (Leállítás)** parancsot. A számítógépet a következő módon is kikapcsolhatja: jobb kattintás a *Windows [Start] (Start) gombon* **> [Shut down or sign out] (Leállítás és Kijelentkezés) > [Shut down] (Leállítás)**

Kikapcsolhatom az értesítéseket?

Kikapcsolhatja az értesítéseket, így bekapcsolva hagyhatja gépét anélkül, hogy az értesítések megzavarnák.

Nyomja le a *Windows billentyűt* vagy a *Windows [Start] (Start) gombot* és kattintson a **[Settings] (Beállítások) > [System] (Rendszer) > [Notifications & actions] (Értesítések és folyamatok)** menüpontokra. Itt ki- és bekapcsolhatja az összes alkalmazás értesítését, vagy magukat az alkalmazásokat is.

Hogyan oldhatom fel a számítógépet?

A számítógép feloldásához nyomja meg a szóköz billentyűt, és válassza ki az egyik felhasználói fiók ikonját. Ha a fiókhoz jelszó került beállításra, a folytatás előtt meg kell adnia a jelszavát.

Személyre szabhatom a zárolási képernyőt?

A lezárási képernyőt egy másik kép választásával, diavetítéssel szabhatja személyre, vagy a személyes igényeinek megfelelően megjelenítheti a gyors állapotjelentést és az értesítéseket.

A háttér módosításához nyomja meg a *Windows billentyűt* vagy kattintson a *Windows [Start] (Start) gomb*, majd kattintson a következőkre: **[Settings] (Beállítások) > [Personalization] (Személyre szabás) > [Lock screen] (Zárolási képernyő)**. Itt a következőket teheti:

- Háttérképet választhat a zárolási képernyőhöz
- A *[Slideshow] (Diavetítés)* be- vagy kikapcsolása
- Alkalmazást választhat a zárolási képernyőre.

Hogyan állíthatom be a diavetítést a zárolási képernyőre?

1. Nyomja meg a *Windows billentyűt* vagy kattintson a *Windows [Start] (Start) gomb* > **[Settings] (Beállítások) > [Personalization] (Személyre szabás gombokra)**.
2. A Képernyő zárolása menüben válassza a *[Slideshow] (Diavetítés)* lehetőséget.
3. Kattintson a **[Add a folder] (Mappa hozzáadása)** lehetőségre, és nyissa meg a használni kívánt mappát (alapértelmezés szerint a *[Pictures] (Képek)* mappa nyílik meg). Kattintson a **[Choose this folder] (Mappa kiválasztása)** lehetőségre, hogy hozzáadja a mappát zárolási képernyő diavetítéséhez.
4. Válasszon ki egy mappát, és kattintson az **[Remove] (Eltávolítás)** lehetőségre, ha el szeretné távolítani a mappát a zárolási képernyő diavetítéséből.
5. Igény szerint módosítsa a többi beállítást.

Hogyan mozgathatom a csempéket?

Válassza ki a csempét, majd húzza abba a pozícióba a *[Start] (Start)* képernyőn, ahová szeretné, hogy a csempe elhelyezkedjen. A további

mozaikok úgy fognak elhelyezkedni, hogy illeszkedjenek az új helyen lévő mozaikhoz.

Csoportba rendezhetem a csempéket?

Igen. Válasszon ki egy már létező csempét, és húzza át, hogy az Ön tetszése szerint rendezhesse a *[Start] (Start)* képernyőt. Kattintson jobb egérgombbal egy alkalmazásra, és válassza ki a **[Pin to Start] (Megjelenítés Start menüben)** lehetőséget, hogy létrehozzon egy új csoportot a *[Start] (Start)* képernyőn. Innen áthúzhatja a csempét egy már meglévő csoportba a *[Start] (Start)* képernyőn. A csoportoknak nevet adhat, és a csoportokon belül kedve szerint rendezheti a csempéket.

Lehet a mozaikok méretét növelni vagy csökkenteni?

Igen. Jobb kattintás a csempén és **[Resize] (Átméretezés)**. A megjelenő menüből válassza ki a méretet.

Módosíthatom a képernyő felbontását?

Igen. Vigye a kurzort a képernyő bal alsó sarkába, és írja be a 'Felbontás' kifejezést a szövegdobozba az eredmények megjelenítéséhez; kattintson ide: **[Change the resolution of the display] (A kijelző felbontásának módosítása)**. Emellett kattintson jobb gombbal az asztal egy pontjára, majd kattintson ide **[Display settings] (Kijelzőbeállítások) > [Display] (Kijelző)**.

Hogyan állíthatom be az ébresztőt?

Számítógépét ébresztőként is használhatja. Kezdje el begépelni az „Ébresztő” szót az *[Alarms & Clock] (Ébresztő és óra)* alkalmazás megkereséséhez.

1. Válasszon ki a listából egy ébresztőt, vagy válassza a jobb alsó sarokban található + ikont új ébresztő létrehozásához.
2. Írja be az *Ébresztő* nevét.
3. Óra és perc megadásával állítsa be az időt.
4. Válassza ki, hogy délelőtt vagy délután.
5. Válassza ki, hogy mely napokon szólaljon meg az ébresztő.
6. Válassza ki az hangjelzést.

7. Válassza ki a szundi időt.
8. Válassza ki a *[Save]* (Mentés) ikont a képernyő jobb alsó sarkában az ébresztő mentéséhez.
9. Az ébresztő aktiválásához vagy inaktiválásához válassza az *[On]* (Be) vagy *[Off]* (Ki) lehetőséget.

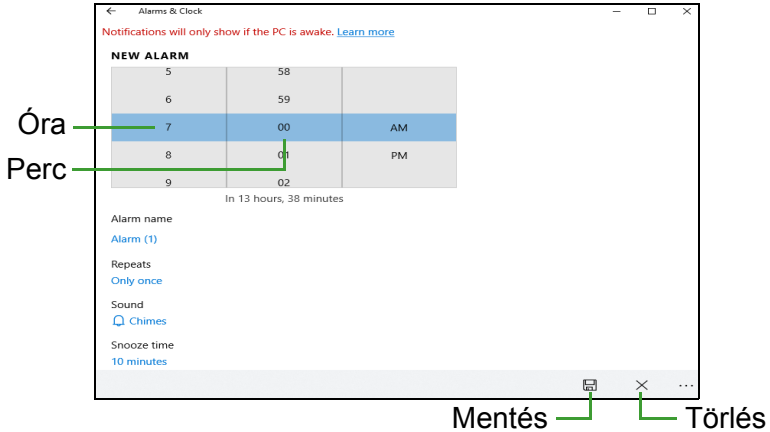

Megjegyzés

Az ébresztő csak akkor szólal meg, ha a számítógépe ébren van a beállított időben.

Hol található az alkalmazások?

Vigye a kurzort a képernyő bal alsó sarkába, és kattintson a keresősávra, kezdje el beírni a megnyitni kívánt alkalmazás nevét.

Hogyan tehetek láthatóvá egy alkalmazást a [Start] (Start) menüben?

Ha az összes alkalmazás listában van, és szeretné, hogy egy alkalmazás a *[Start]* (Start) pontban jelenjen meg, jobb gombbal kattintson az alkalmazásra, majd válassza ki a **[Pin to Start] (Kitűzés a Start pontba)** opciót.

Hogyan távolíthatok el mozaikot a [Start] (Start) pontból?

Kattintson jobb egérgombbal egy mozaikon, és válassza ki az **[Unpin from Start] (Eltávolítás a Start menüből)** lehetőségre, hogy eltávolítsa a [Start] (Start) menüből.

Hogyan jeleníthetek meg egy alkalmazást a tálcámon?

Ha az összes alkalmazás listában van, és szeretné, hogy egy alkalmazás megjelenjen az eszköztáron, jobb gombbal kattintson az alkalmazásra vagy a csempére, majd válassza ki az **[More] (Egyebek) > [Pin to taskbar] (Kitűzés az eszköztárra)** opciót.

Hogyan telepíthetem az alkalmazásokat?

Szüksége lesz egy Microsoft azonosítóra, ha a [Microsoft Store] (Microsoft Store) áruházból szeretne beszerezni vagy letölteni alkalmazásokat.

Nem találom az alkalmazásokat a [Notepad] (Notepadben) és a [Paint] (Paintben). Hol vannak ezek?

Vigye a kurzort a képernyő bal alsó sarkába, és kattintson a keresősávra. Írja be az alkalmazás nevét, amelyet meg szeretné nyitni. Másik megoldásként nyissa meg az alkalmazáslistát, és görgessen a '[Windows Accessories] (Windows Kiegészítők)' opcióra a régebbi programok listájának megnyitásához.

Mi az a Microsoft azonosító (fiók)?

A Microsoft fiók egy olyan e-mail cím és jelszó, melyet a Windows-ba való bejelentkezéskor használ. Bármilyen e-mail címet használhat, de a legjobb, ha olyan címet használ, melyet már korábban is alkalmazott az ismerősökkel való kommunikációhoz, és a kedvenc weboldalakra való bejelentkezéshez. Amikor Microsoft fiókjával bejelentkezik számítógépére, összekapcsolja számítógépét azokkal az emberekkel, fájlokkal és eszközökkel, melyek fontosak Önnek.

Szükségem van erre?

A Windows 10 használatához nincs szüksége Microsoft azonosítóra, de megkönnyíti életét, mivel számos egyéb készülékkel szinkronizálja az adatait, ha Microsoft azonosító használatával jelentkezik be.

Hogyan szerezhetek ilyet?

Ha már telepítette a Windows 10-et, és még nem jelentkezett be Microsoft fiókkal, vagy nem rendelkezik Microsoft fiókkal, de szeretne egyet, nyomja meg a *Windows billentyűt* vagy kattintson a *Windows [Start] (Start) gombra* > **[Settings] (Beállítások)** > **[Accounts] (Felhasználók)** > **[Sign in with a Microsoft account instead] (Inkább bejelentkezés Microsoft fiókkal)** opcióra, és kövesse a képernyőn megjelenő utasításokat.

Hogyan kereshetek Windows frissítéseket?

Nyomja le a *Windows billentyűt* vagy a *Windows [Start] (Start) gombra* és kattintson a > **[Settings] (Beállítások)** > **[Update & Security] (Frissítés és Biztonság)** > **[Windows Update] (Windows Frissítés)** opcióra. Válassza ki a **[Advanced options] (Haladó beállítások)** opciót, hogy változtathasson a beállításokon.

Hol kaphatok további információt?

További információért, kérjük, látogasson el a következő oldalakra:

- Windows 10 információk: go.acer.com/windows-tutorial
- GY.I.K.: support.acer.com

Hibaelhárítás

Ebben a fejezetben a gyakrabban előforduló rendszerhibák elhárításához nyújtunk segítséget. Ha problémába ütközik, először tanulmányozza át az alábbi részeket, és csak ezt követően forduljon szakemberhez. A súlyosabb hibák elhárításához szükség lehet a számítógép felnyitására. Ne kísérelje meg a számítógép felnyitását, inkább lépjen kapcsolatba a kereskedővel vagy kérjen segítséget valamelyik hivatalos szervizközponttól.

Hibaelhárítási tanácsok

Ez a számítógép a felmerült problémák megoldását hibaüzenetek képernyőn történő megjelenítésével segíti.

Ha a rendszer hibaüzenetet ír ki, vagy hibára utaló jelek fordulnak elő, tanulmányozza át a lejjebb található, „Hibaüzenetek” című részt. Ha a probléma nem oldható meg, lépjen kapcsolatba a kereskedővel.

Hibaüzenetek

Ha a rendszer hibaüzenetet ír ki, jegyezze fel, majd tegye meg a megfelelő javító lépéseket. Az alábbi táblázat – betűrendben – a hibaüzeneteket és a javasolt intézkedéseket tartalmazza.

Hibaüzenetek	Javító intézkedés
CMOS battery bad	Lépjen kapcsolatba a kereskedővel vagy egy hivatalos szervizközponttal.
CMOS checksum error	Lépjen kapcsolatba a kereskedővel vagy egy hivatalos szervizközponttal.
Disk boot failure	Helyezzen a külső meghajtóba egy (bootolható) rendszerlemez, majd az Enter billentyű lenyomásával indítsa újra a rendszert.
Equipment configuration error	A bekapcsolási önteszt (POST) alatt nyomja meg az F2 billentyűt, ezzel belép a BIOS segédprogramba; majd a kilépéshez válassza az Exit parancsot.
Hard disk 0 error	Lépjen kapcsolatba a kereskedővel vagy egy hivatalos szervizközponttal.

Hibaüzenetek	Javító intézkedés
Hard disk 0 extended type error	Lépjen kapcsolatba a kereskedővel vagy egy hivatalos szervizközponttal.
I/O parity error	Lépjen kapcsolatba a kereskedővel vagy egy hivatalos szervizközponttal.
Keyboard error or no keyboard connected	Lépjen kapcsolatba a kereskedővel vagy egy hivatalos szervizközponttal.
Keyboard interface error	Lépjen kapcsolatba a kereskedővel vagy egy hivatalos szervizközponttal.
Memory size mismatch	A bekapcsolási önteszt (POST) alatt nyomja meg az F2 billentyűt, ezzel belép a BIOS segédprogramba; majd a kilépéshez válassza az Exit parancsot.

Ha a javító intézkedések megtétele ellenére sem szűnik meg a probléma, kérjük, lépjen kapcsolatba a kereskedővel vagy valamelyik hivatalos szervizközponttal.

INTERNET ÉS ONLINE BIZTONSÁG

Első lépések a világhálón

A számítógép védelme

Alapvető fontosságú a számítógépet megvédeni a vírusoktól és az internetről érkező támadásoktól (**lásd a [Internetbiztonsági szoftver 76. oldal](#)**). A számítógép első elindításakor javasolt egy átfogó Internet-biztonsági program elindítása. Ezt a védelmet a lehető leghamarabb aktiválni kell, mindenképpen még az Internethez történő csatlakozás előtt.

Válasszon internet-szolgáltatót



Az Internet használata napjainkban a számítógép használatának természetes részévé vált. Néhány egyszerű lépéssel csatlakozhat a hatalmas tudásbázishoz és számos kommunikációs eszközhöz. A lépések végrehajtásához először válasszon *Internet-szolgáltatót* (ISP), aki biztosítja számítógépe és az Internet közötti kapcsolatot. Nézzon utána, hogy a környéken melyik szolgáltató kínál internet-szolgáltatást; ne felejtse el megkérdezni ismerőseit, barátait a tapasztalataikról, vagy olvasson tesztek és felhasználói visszajelzéseket a témával kapcsolatban. A kiválasztott szolgáltató ellátja majd a csatlakozáshoz szükséges információkkal (lehet, hogy szüksége lesz további szoftverre, vagy speciális „dobozra”, amely a telefonvonalra csatlakozik).

Csatlakozási típusok

A számítógépmoddeltől, lakóhelyétől és kommunikációs igényeitől függően számos csatlakozási lehetősége van.

Telefonos kapcsolat

Egyes számítógépekben van telefonos feltárcsázós („modem”) csatlakozó. Ennek segítségével a telefonvonalon keresztül csatlakozhat az Internetre. Betárcsázós csatlakozással nem használhatja egyszerre a modemet és a telefont. Ez a típusú

csatlakozás csak abban az esetben ajánlott, ha korlátozottak az Internet használati igényei, mivel a sebesség alacsony, a díjazás pedig általában óránkénti elszámolásban történik.

DSL (pl. ADSL)

A DSL (Digital Subscriber Line) egy „mindig-aktív” csatlakozás, amely a telefonvonalon keresztül fut. A DSL és a telefon nem ugyanazt a frekvenciát használják, így Ön akkor is használhatja a telefonját, amikor éppen az Internetre csatlakozik (ehhez az interferencia elkerülése érdekében „mikroszűrőt” kell telepíteni minden telefoncsatlakozásra). Ahhoz, hogy DSL kapcsolatot tudjon létesíteni, a telefonszolgálat központi székelyének közelében kell tartózkodnia (a szolgáltatás vidéki területeken néha nem áll rendelkezésre). A sebesség lakhely szerint változhat, de általában gyors és megbízható Internet csatlakozást kínál a DSL. Mivel állandóan csatlakoztatva van, általában havi fix elszámolásban történik a díjazás.



Megjegyzés

A DSL kapcsolathoz szükség van megfelelő modemre. A modemet általában az internetszolgáltató biztosítja az előfizetéskor. Sok ilyen modem magában foglal egy routert, amely biztosítja a hálózati és Wi-Fi hozzáférést.

Kábel

A kábel csatlakozás gyors és „mindig-aktív” Internet szolgáltatást biztosít TV-kábelen keresztül. Ez általában nagyobb városokban oldható meg. Internetezés közben akár nézheti a kábelcsatornákat vagy telefonálhat is.

Celluláris

A celluláris kapcsolat lehetővé teszi, hogy internetcsatlakozásra használja a mobiltelefonok által használt mobilhálózatot. Ehhez a számítógépe rendelkezhet egy beépített SIM kártya-csatlakozóval, vagy szüksége lehet egy külső eszközre, pl. USB modemre vagy egy megfelelően felszerelt mobiltelefonra.



Megjegyzés

Ha a számítógépében található egy SIM-kártya nyílás, szüksége van egy megfelelő SIM-kártyára és szerződést kell kötnie egy mobilszolgáltatóval. A celluláris funkciók használata előtt ellenőrizze, hogy a szolgáltatója felszámol-e valamilyen további díjat, pl. barangolás esetén.

Hálózati kapcsolatok

A LAN (Helyi hálózat) egy közös kommunikációs vonalat és erőforrásokat használó számítógépcsoport (például irodában vagy otthon). A hálózat létrehozásakor megoszthatunk fájlokat, perifériákat (például nyomtatókat), sőt, még internet kapcsolatot is. LAN csatlakozást vezetékes technológiával (pl. Ethernet) vagy vezeték nélküli technológiával (pl. Wi-Fi vagy Bluetooth) egyaránt létesíthet.

Vezeték nélküli hálózatok

A vezeték nélküli LAN vagy WLAN vezeték nélküli helyi hálózatot jelent, amely két vagy több számítógépet kapcsol össze kábelek nélkül. A WiFi hálózat felállítása egyszerű és lehetővé teszi állományok, perifériás eszközök és az Internet-csatlakozás megosztását.

Melyek a vezeték nélküli hálózat előnyei?

Mobilitás

A vezeték nélküli LAN lehetővé teszi az ön és helyi hálózata más felhasználói számára is, hogy megosszák a hálózatra csatlakoztatott eszközöket (pl. nyomtatót vagy lapolvasót) és az azokon tárolt fájlokat.

Ezenfelül internetkapcsolatát is megoszthatja otthonában egy másik számítógéppel.

Gyors és egyszerű telepítés

A vezeték nélküli LAN rendszerek telepítése gyors és egyszerű, és nem kell kábeleket vezetni a falakon és padlón (vagy éppen azokon keresztül).

Egy vezeték nélküli LAN részei

Ahhoz, hogy otthonában egy vezeték nélküli hálózatot építsen ki, a következőkre lesz szüksége:

Hozzáférési pont (útválasztó)

A hozzáférési pontok (útvonalválasztók) kétirányú adóvevők, amelyek az adatokat a közvetlen környezetükbe továbbítják. A hozzáférési pontok a közvetítő szerepét töltik be a vezetékes és a vezeték nélküli hálózatok között. A legtöbb útválasztó beépített DSL modemmel

rendelkezik, ami lehetővé teszi, hogy nagy sebességű DSL kapcsolaton csatlakozzon a világhálóra. Általában a választott ISP (Internet Service Provider – internetszolgáltató) az előfizetett szolgáltatásokhoz egy modemet/útválasztót is mellékel. A telepítés részletes lépéseire olvassa el figyelmesen a hozzáférési pont/útválasztó útmutatóját.

Hálózati kábel (RJ45)

Egy hálózati kábellel (másképpen RJ45) is összekötheti a gazdaszámítógépet és a hozzáférési pontot (lásd az alábbi ábrát); ilyen típusú kábellel kötheti össze a hozzáférési pontot és a külső eszközöket is.

Vezeték nélküli adapter

A legtöbb számítógép rendelkezik vezeték nélküli modullal és egy „WiFi” gombbal, melynek segítségével a hálózati kapcsolatot be és ki lehet kapcsolni. A hálózatkezelési opcióknál akár ki- vagy bekapcsolhatja a vezeték nélküli hálózatot, vagy szabályozhatja, hogy mi legyen megosztva a hálózaton.



Vigyázat

A vezeték nélküli eszközök repülés közbeni használata tilos lehet. Mielőtt felszállna a repülőre, kapcsoljon ki minden ilyen eszközt, mert veszélyes lehet a repülőgép üzemelésére nézve, zavart okozhat a kommunikációban, sőt, akár illegális is lehet. Felszállás után kérdezze meg a légiutas kíséretet, hogy bekapcsolhatja-e a Wi-Fi-t.

Szörfözzön a világhálón!

Az interneten való szörfözéshez van egy böngészőre van szüksége. Az [Microsoft Edge] (Microsoft Edge) böngészőt választotta alapbeállításnak. Amint telepítette internet-hozzáférést és csatlakozott az internethez, a [Start] (Start) menüben kattintson a Microsoft Edge csempére vagy az eszköztáron lévő ikonra, és tapasztalja meg az új internetes élményt!



Acer honlap

Indulásként látogassa meg honlapunkat a **www.acer.com** címen!

A Acer folyamatosan nyújt személyre szabott támogatást. Tekintse meg *[Support] (Támogatás)* szekciónkat, ha segítségre van szüksége az igényeit illetően.

A **www.acer.com** az Ön átjárója a hálózati tevékenységek és szolgáltatások világához: látogasson meg minket rendszeresen a legfrissebb információkért és letöltésekért!

Internetbiztonsági szoftver

Ahhoz, hogy egy lépéssel az internetes bűnözők előtt járhasson, az Acer a Nortonnal társult, hogy az Ön összes eszközének védelméről egy megfelelő megoldás gondoskodjon.

Egyes Acer számítógépekhez Norton Security-védelmet kap

A Norton Security előre van telepítve egyes Acer számítógépekre, amely megóvja személyes és pénzügyi adatait a vírusoktól, a kémprogramoktól, a rosszindulatú programoktól és az egyéb online fenyegetésektől. Az alábbiakban az online biztonságról, valamint arról olvashat, hogy hogyan gondoskodhat a védelemről a bevezető előfizetés lejáratát után is.



Megjegyzés

A műszaki adatok a modell vagy az operációs rendszer függvényében eltérnek.

Járjon egy lépéssel az internetes bűnözők előtt

Járjon egy lépéssel a hackerek és az internetes bűnözők előtt: ehhez azonban meg kell érteni, hogy milyen taktikákat alkalmaznak, hogy hozzáférjenek az Ön személyes adataihoz.

Gondoskodjon róla, hogy szoftvere naprakész legyen

Az internetes bűnözők a szoftverek és a platformok biztonsági réseit használják ki, mivel ezeken keresztül tudják legegyszerűbben kártevő programjait észrevétlenül eljuttatni a felhasználó eszközére – gyakran anélkül, hogy a felhasználónak bármit is kéne tennie. Amint a szoftver gyártója bejelenti a frissítést, a hackerek már készen állnak, hogy a kártevő programmal behatoljanak a szoftverbe azon a résen

keresztül, amelyet a felhasználó befoltozhatott volna a frissítést telepítve.

Hogyan maradhat biztonságban? Telepítse a szoftverfrissítéseket, amint azok elérhetővé válnak.

Legyen óvatos a hamis vagy az adathalász e-mailekkel

Előfordulhat, hogy olyan üzenetet kap, amely látszólag ismerőstől vagy munkatárstól származik, de egy kissé furcsának tűnik. Az Ön neve kisbetűvel szerepel benne, vagy helyesírási hibák vannak a levélben. Előfordulhat, hogy az üzenetet internetes bűnöző küldte, aki megpróbálja rávenni Önt, hogy elküldje hitelkártyájának számát, TAJ-számát, vagy bejelentkezzen bankja valószínű webhelyére, amely azonban nem az, aminek látszik.

Hogyan maradhat biztonságban? Használjon erős kéretlenlevél-szűrőt. Ha egy e-mail gyanúsnak tűnik, ne kattintson benne semmire, és azonnal törölje az üzenetet. Ehelyett manuálisan indítsa el a böngészőt, írja be a bank webhelyének címét, és jelentkezzen be.

Ne dőljön be, ha valaki telefonon keresi

A technikai támogatással kapcsolatos csalás az online csalások egy formája, amikor a csaló felhívja Önt telefonon, és azt állítja magáról, hogy egy megbízható vállalat, mint például a Norton vagy a Microsoft műszaki támogatásának szakembere, és arról tájékoztatja Önt, hogy gépe vírusos. A szélhámos elsősorban az áldozat pénzére utazik. Az internetes bűnözők kártevő programot is telepíthetnek (például billentyűzetfigyelő szoftvert vagy hátsó ajtót nyitó trójai programot), hogy azon keresztül hozzáférjenek a felhasználó személyes adataihoz.

Hogyan maradhat biztonságban? Ne dőljön be az olyan telefonhívásoknak, amelyek azt állítják, hogy az Ön szoftvere vagy számítógépe nem működik. Soha ne adja meg ismeretlen személynek telefonon személyes adatait, mint például TAJ-számát vagy hitelkártyájának számát.

Internetes bűnözők által alkalmazott tipikus fenyegetések

Most már ismer néhány elterjedt módszert, amelynek segítségével az internetes bűnözők megpróbálnak behatolni az Ön eszközére, vagy megpróbálják rávenni Önt, hogy közvetlenül megadja személyes adatait. A továbbiakban bemutatunk néhány gyakran használt kártevő

programot, amely eszközére települhet, és azt is ismertetjük, hogy mit tehet, ha fertőzést észlel.

Váltságdíjat követelő programok

Olyan kártevő program, amely titkosítja a személyes adatfájlokat a számítógépen és a csatlakoztatott eszközökön. Titkosítással a program a fájlokat más formátumúvá alakítja át úgy, hogy azokat csak speciális feloldó kulcs segítségével lehessen megnyitni. Amint a váltságdíjat követelő program települ, figyelmeztető üzenet jelenik meg, amely arról tájékoztatja a felhasználót, hogy a számítógép zárolva van. A felhasználónak egy meghatározott összeget kell kifizetnie egy adott határidőig. Ha a felhasználó kifizeti az összeget, a bűnöző még mindig dönthet úgy, hogy a fájlok titkosítását nem oldja fel.

Teendők fertőzés esetén: Előzze meg a fertőzést valamilyen internetbiztonsági szoftverrel, például a Norton Security révén. Az adatok rendszeres online tárhelyre vagy a számítógéphez csak a mentés során kapcsolódó különálló külső merevlemezre történő biztonsági mentése is hasznosnak bizonyulhat. A váltságdíjat követelő program megakadályozza a számítógéphez kapcsolódó külső merevlemezhez való hozzáférést.

Ha számítógépét váltságdíjat követelő program fertőzi meg, gondolja meg, hogy kifizeti-e a váltságdíjat. Semmilyen garancia nincs arra ugyanis, hogy az internetes bűnöző valóban feloldja a fájlok zárolását, ráadásul a kapott összegből egy másik áldozatot keríthet be.

Bot-hálózat

A bot-hálózat egy egymáshoz kapcsolódó, fertőzött számítógépek sora, amelyeket egy adott feladat végrehajtására használhatnak fel. A bot-hálózatok egy rosszindulatú programon keresztül férnek hozzá az Ön gépéhez. A szoftver letöltését követően a bot-hálózat felveszi a kapcsolatot a fő számítógéppel, és értesíti azt, hogy szabad az út. Számítógépének, telefonjának, táblagépének vagy egyéb IoT eszközének irányítását átveszi a bot-hálózatot létrehozó személy. A bot-hálózattal fertőzött eszközzel rendelkezők többségének fogalma nincs arról, hogy számítógépüket feltörték.

Teendők fertőzés esetén: Ha eszköze megfertőződött, előfordulhat, hogy nem is tud róla, mert a botok nagyon óvatosan dolgoznak. Az internetszolgáltató értesítheti Önt arról, hogy az Ön hálózatán

fenyegetést észlelt, amelyet el kell távolítani. Ha számítógépén bot található, használjon internetbiztonsági szoftvert, például a Norton Security alkalmazást eszközeinek vizsgálatához.

Vírusok/kártevő programok

Évek óta „vírusnak” hívjuk az összes rosszindulatú szoftverprogramot, bár a vírus tulajdonképpen a rosszindulatú kódok egy típusa. A vírus egy önmagát megsokszorozni képes rosszindulatú program, amely fájlokba vagy programokba beágyazódva terjed.

Teendők fertőzés esetén: A legjobb, ha valamilyen internetbiztonsági szoftverrel, például a Norton Security révén elkerüli a fertőzést. Ha előfizetett a Norton Security használatára, és úgy véli, hogy eszköze vírusos, lépjen kapcsolatba telefonon a Norton szakértőjével, aki segítséget nyújt a vírus eltávolításához.

Legyen óvatos nyilvános wifi használata esetén

Nyilvános wifi szinte bárhol elérhető: a helyi kávézótól kezdve a szállodákon át a repterekig utazás közben. A nyilvános wifi megkönnyíti az életet, azonban a laptopokon és az okostelefonokon tárolt személyes adatokra nézve biztonsági kockázatot is jelent. A virtuális magánhálózat (VPN) védelmet nyújt a személyes adatok számára az interneten, és anonimitást biztosít úgy, hogy magánhálózatot hoz létre a nyilvános internetkapcsolaton keresztül. A VPN elrejtja az IP-címet, és így biztonságban lesz, és mások nem látják, hogy milyen tevékenységeket folytat online. A nyilvános wifihálózatok egyik legnagyobb biztonsági kockázata a közbeékelődéses támadás. Az ilyen támadás a lehallgatáshoz hasonlítható. Az adatok A pontból (számítógép) B pontba (kiszolgáló/webhely) kerülnek, a támadó pedig ezen pontok közé ékelődik be. A támadó olyan eszközöket állít be, amelyek „behallgatnak” az adatfolyamba, és elfogják az értékes adatokat, mint például az Ön hitelesítő adatait és jelszavait.

Ha nyilvános wifit használ, használjon virtuális magánhálózatot (VPN) adatainak védelme és az anonimitás megőrzése érdekében. A VPN-szolgáltatások révén titkosíthatja a nyilvános wifi hotspoton keresztül küldött és fogadott adatokat, és megvédelheti adatait a hackerektől és az ugyanazt a kapcsolatot használó más felhasználóktól.

További biztonsági tippek

A jó biztonsági gyakorlat elősegíti, hogy kevésbé legyen kitéve az online bűnözésnek. Néhány alapvető intézkedéssel nagymértékben csökkentheti az internetes támadások kockázatát.

- Fiókjainak védelméről erős, egyedi jelszóval gondoskodjon, amely legalább 10 kis- és nagybetűből, szimbólumokból és számokból áll.
- Ne kattintson ismeretlen hivatkozásokra, és ne nyisson meg kéretlen üzeneteket és mellékleteket – különösen akkor, ha a feladó ismeretlen.
- Nem biztonságos wifihálózat használata esetén ne férjen hozzá személyes adatokhoz, és ne nyisson meg közösségi oldalakat.
- Használjon eszközein biztonsági eszközöket, hogy megóvja magát a legújabb fenyegetésektől.

Védje számítógépét Windows biztonsági eszközökkel

A Windows számos védelmi alkalmazást biztosít.

[Windows Updates] (Windows Frissítések)

Ha aktív Internet csatlakozással rendelkezik, a Windows a számítógépe számára automatikusan kereshet fontos frissítéseket és telepítheti fel azokat. Ezek a frissítések többek között olyan biztonság javítócsomagokat és programfrissítéseket tartalmaznak, amelyek növelhetik számítógépes élményét és segítenek az újabb vírusok és támadások elleni védelemben.

Hogyan ismerem fel, hogy számítógépem veszélyben van?

Ha a *[Action Center] (Műveletközpont)* riadót jelez vagy a számítógépe szokatlanul viselkedik, váratlanul lefagy vagy némely program nem működik megfelelően, lehetséges, hogy számítógépét rosszindulatú szoftver fertőzte meg. Ennek ellenére ne fogjon minden géphibát vírusra! Ha fertőzésre gyanakszik, a legfontosabb teendő a frissítés - ha ezt még eddig nem tette volna meg – és a vírusirtó illetve kémelhárító program futtatása.