

## Biztonsági utasítások

Ez a termék kizárólag háztartási használatra szolgál. Használat előtt figyelmesen olvassa el ezt a kézikönyvet, és őrizze meg későbbi használatra.

- Ezt a készüléket 8 évesnél idősebb gyermekek, valamint csökkent fizikai, érzékszervi vagy mentális képességű, illetve tapasztalattal és tudással nem rendelkező személyek akkor használhatják, ha felügyeletet kaptak, vagy a készülék biztonságos használatára vonatkozó utasításokat kaptak, és megértették a veszélyeket. Gyermekek nem játszhatnak a készülékkel. A tisztítást és a felhasználói karbantartást gyermekek nem végezhetik felügyelet nélkül.
- Ez a készülék olyan elemeket tartalmaz, amelyeket csak szakképzett személy cserélhet ki.
- A készüléket csak a készülékhez mellékelt tápegységgel szabad használni.
- Ez a porszívó csak beltéri használatra szolgál. Ne használja és ne telepítse kültéri, ipari vagy kereskedelmi környezetben. Ne töltsé és ne tárolja a porszívót hőforrások közelében vagy párák helyén, például radiátor mellett, konyhában vagy fürdőszobában.
- Legyen tudatában annak a veszélynek, hogy az elemmel működő készülék vagy az akkumulátor érintkezéit fémtárgyak rövidre zárhatják.
- Ne érintse meg nedves kézzel a csatlakozódugót vagy bármely elektromos alkatrészt.
- Csak a Xiaomi által jóváhagyott cserealkatrészeket használjon.
- Bármely alkatrész beszerelése, eltávolítása vagy cseréje, illetve a porszívó tisztítása vagy karbantartása előtt feltétlenül kapcsolja ki, és húzza ki a hálózati adaptert a személyi sérülések elkerülése érdekében. A tűz, robbanás vagy személyi sérülés kockázatának csökkentése érdekében használat előtt ellenőrizze, hogy a hálózati adapter sértetlen-e. Ne használja a porszívót, ha a hálózati adapter sérült.
- Ne takarja el a levegő be- és kimenetét, nehogy a porszívó túlmelegedjen és megsérüljön.
- Ne helyezzen semmilyen tárgyat a porszívó szívónyílására.
- Ne használja a porszívót, ha annak bármely része megsérült vagy nincs megfelelően beszerelve.
- A porszívó felemelése vagy szállítása során ügyeljen arra, hogy az ki legyen kapcsolva, különben fennáll a személyi sérülés veszélye.
- A porszívó használatában közbén tartsa távol a porszívó mozgó részeit, például a kefejelet emberektől és háziállatoktól. Amikor a porszívót lépcsők tisztítására használja, ügyeljen a személyes biztonságra.
- Ne használja a porszívót finom por, például gipszkarton por vagy kandalló hamu eltávolítására.
- Ne használja a porszívót dohányzó vagy égő anyagok, például szén, cigarettacikk vagy gyufa tisztítására.
- Ne használja a porszívót éles vagy kemény tárgyak, például üveg, szögek, csavarok vagy érmék tisztítására.
- Ne használja a porszívót erősen zsíros, ragadós vagy pigmentfoltok, például cipőkrem, festék vagy pigmentfoltok tisztítására.
- Ne használja a porszívót gyúlékony vagy robbanásveszélyes folyadékok, például benzin, vagy bármilyen mérgező oldat, például klóros fehérítő, ammónia vagy lefolyótisztító tisztítására.
- Ne használja a porszívót a lézernyomtatókban vagy fénymásológépekben használt festék vagy tinta tisztítására, mert az tüzet vagy robbanást okozhat.
- Ne dőljön a porszívónak instabil tárgyakra, például székeknek vagy asztaloknak, mert leeshet és kárt vagy sérülést okozhat.
- Tisztítás céljából ne merítse vízbe vagy más folyadékba a porszívót vagy annak bármely részét. A porszívó tisztítása vagy karbantartása után győződjön meg arról, hogy minden alkatrész teljesen megszáradt, mielőtt visszahelyezi és használja.
- Ne használja a porszívót, ha a nyílása el van zárva. Rendszeres tisztítással tartsa mentesen a portól, szősztől, hajtól vagy egyéb törmeléktől; ellenkező esetben a légáramlás sérülhet.
- Ha a porszívó túlmelegedés, furcsa zaj, szag vagy gyenge szívóerő problémája van, lépjen kapcsolatba a hivatalos szivószolgálati csapattal. Ne javítsa meg egyedül.
- A porszívót csak a hivatalos szivószolgálat javíthatja a biztonságos használat érdekében.
- Ne használjon harmadik féltől származó akkumulátort vagy hálózati adaptert.
- Ne tegye ki a készüléket vagy az akkumulátort túl magas hőmérsékletnek.
- Legyen tudatában annak a veszélynek, hogy az elemmel működő készülék vagy az akkumulátor érintkezéit fémtárgyak rövidre zárhatják.
- Ha a hálózati adapter megsérült, azt a gyártó, a szivószolgálat szakemberének kell kicserélnie osztályon vagy hasonló részlegen a biztonsági veszélyek elkerülése érdekében. Tűzveszélyes figyelmeztetés: Ne alkalmazzon semmilyen illatanyagot a porszívó elő- és utószűrőjére. Az ilyen típusú termékekről ismert, hogy gyúlékony vegyszereket tartalmaznak, amelyek a porszívó meggyulladását okozhatják.
- Szigorúan kövesse a jelen használati útmutató utasításait a porszívó 0°C és 35°C közötti környezeti hőmérsékleten történő feltöltéséhez. A nem megfelelő töltés az akkumulátor károsodását okozhatja.
- Kérjük, hogy a porszívó használatakor szigorúan kövesse a használati útmutatóban található utasításokat. A felhasználók felelősek minden olyan veszteséget vagy kárt, amely a porszívó nem megfelelő használatából ered.
- FIGYELMEZTETÉS: Csak a készülékhez mellékelt tápegységet használja.
- FIGYELMEZTETÉS: Az akkumulátor újratöltéséhez csak a készülékhez mellékelt levehető tápegységet használja.
- Csak a GC32-310100-2A tápegységgel használja.

## Szabályozási megfelelőségi információk

**CE** EU megfelelőségi nyilatkozat  
Mi, a Beijing Shunzao Technology Co., Ltd. ezennel kijelentjük, hogy ez a berendezés megfelel a vonatkozó irányelveknek, európai normáknak és módosításoknak. Az EU-megfelelőségi nyilatkozat teljes szövege a következő internetes címen érhető el: <http://www.mi.com/global/service/support/declaration.html>



WEEE ártalmatlanítási és újrahasznosítási információk

Az ezzel a szimbólummal ellátott összes termék elektromos és elektronikus berendezés hulladéka (WEEE a 2012/19/EU irányelv szerint), amelyeket nem szabad a válogatatlan háztartási hulladékkal keverni. Ehelyett védje az emberi egészséget és a környezetet azáltal, hogy használt berendezéseit a kormány vagy a helyi hatóságok által kijelölt, az elektromos és elektronikus berendezések hulladékainak újrahasznosítására kijelölt gyűjtőhelyen adja le. A helyes ártalmatlanítás és újrahasznosítás segít megelőzni a környezetre és az emberi egészségre gyakorolt lehetséges negatív következményeket. Kérjük, forduljon a telepítőhöz vagy a helyi hatóságokhoz az ilyen gyűjtőhelyek helyévé, valamint feltételeivel és feltételeivel kapcsolatban.

## Termék áttekintése

### Tartozéklista

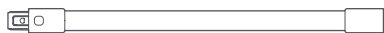

Hosszabbító rúd



2 az 1-ben kefe fúvóka

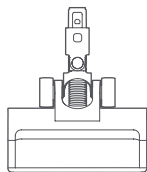

Elektromos keferúd  
(fényszóróval felszerelve)

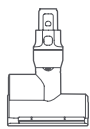

Mini elektromos kefe

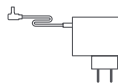

Tápegység



Fali tároló készlet (tartalmazza a tároló rögzítőelemet x 2, önmetsző csavart A x 2, önmetsző csavart B x 2, fali dugót x 2)

### Porszívó

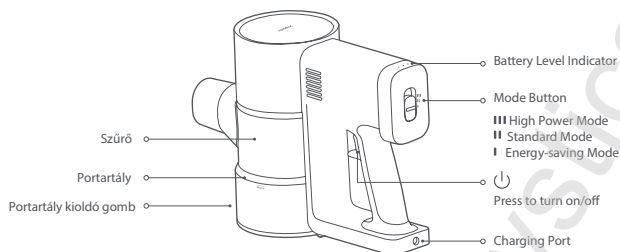

Megjegyzés: A termék, a tartozékok és a felhasználói felület illusztrációi a felhasználói kézikönyvben csak tájékoztató jellegűek. A tényleges termék és a funkciók a termék fejlesztései miatt változhatnak.

## Hogyan kell telepíteni

### A tartozékok felszerelése a porszívóra

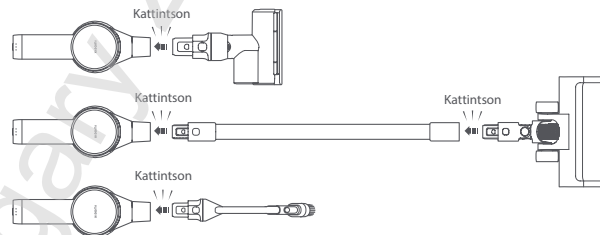

### Fali tárolótartó felszerelése

1. Szerelje össze a fali tárolótartót: Illessze egy vonalba a tárolótartó elemeit a rögzítéshez, majd rögzítse a helyükön a hátulján található önmetsző A csavarral az ábrán látható módon.
  2. Válassza ki a helyet: Keressen egy hűvös és száraz helyet a közelben elektromos aljzattal. A fali tárolókonzol alja és a talaj közötti távolság javasolt 102,8 cm.
  3. Fúrja ki a lyukakat: Jelölje meg a falat a tárolókonzolon lévő furatok alapján. 5 mm-es fúróval ellátott elektromos fúróval fúrjon körülbelül 40 mm mély lyukakat minden megjelölt pozícióba, majd dugja be a fali dugót minden furatba.
  4. Szerelje fel a tárolótartót: Igazítsa a tárolótartón lévő lyukakat a falba fúrt lyukakhoz, majd a B önmetsző csavarral rögzítse a tartót a falhoz.
- Megjegyzés: A lyukak fúrásakor ügyeljen arra, hogy ne legyenek vezetékek vagy csövek a falban közvetlenül a rögzítés helye mögött.

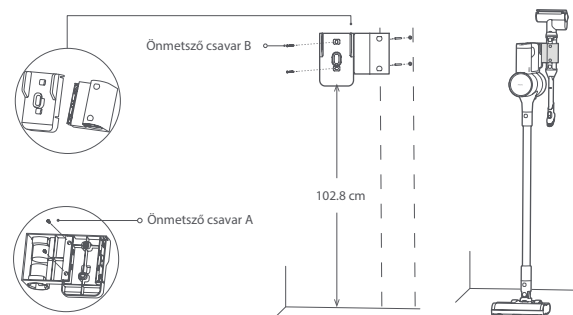

## Töltés

### A porszívó töltése

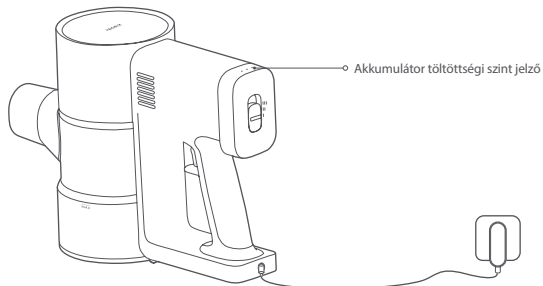

### Akkumulátor töltöttségi szint jelző állapotának leírása

<input checked="" type="radio"/> Ki	<input checked="" type="radio"/> Villog	<input type="radio"/> Be
Dolgozó		
<input type="radio"/> <input checked="" type="radio"/> <input checked="" type="radio"/>	Alacsony akkumulátor	<input type="radio"/> <input type="radio"/> <input type="radio"/> Majdnem tele
<input type="radio"/> <input type="radio"/> <input checked="" type="radio"/>	Félig tele akkumulátor	
Töltés		
<input checked="" type="radio"/> <input checked="" type="radio"/> <input checked="" type="radio"/>	Alacsony	<input type="radio"/> <input type="radio"/> <input checked="" type="radio"/> Majdnem tele
<input type="radio"/> <input checked="" type="radio"/> <input checked="" type="radio"/>	Félig tele akkumulátor	<input type="radio"/> <input type="radio"/> <input type="radio"/> Teljesen feltöltve

#### Megjegyzések:

- Az első használat előtt töltsse fel teljesen a porszívót. Ez körülbelül 3,5 órát vesz igénybe.
- A porszívó töltés közben nem használható.
- Amint a porszívó teljesen feltöltődött, a jelzőfény 20 másodperc múlva kialszik, és a porszívó energiatakarékos üzemmódba lép.
- Ha huzamosabb ideig nagy teljesítményű üzemmódban porszívózik, az akkumulátor felmelegszik, ami megnövelheti a töltési időt. Hagyja lehűlni a porszívót 30 percig, mielőtt feltölti.

## Hogyan kell használni

### Elektromos keferúd (fényszórával felszerelve)

Alkalmas márványpadlók, fapadlók és rövid szálú szőnyegek tisztítására.

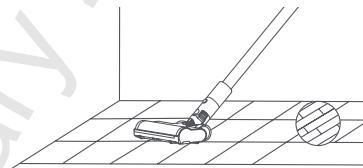

### 2 az 1-ben kefe fűvóka

Alkalmas résekkel rendelkező helyek, például billentyűzetek, függönyök, kanapék, mennyezetek, sarkok és autóbelsők tisztítására. Megjegyzés: A potenciális biztonsági veszélyek elkerülése érdekében ne tegye ki a porszívót közvetlen napsugárzásnak, és ne tárolja magas hőmérsékletű környezetben, például nyáron autóban.

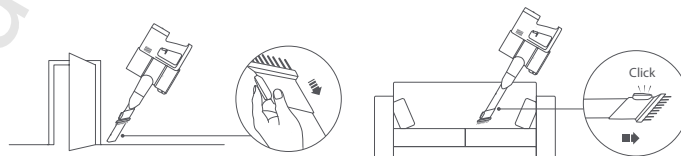

### Mini elektromos kefe

Alkalmas szövetek, például kanapék és matracok tisztítására.

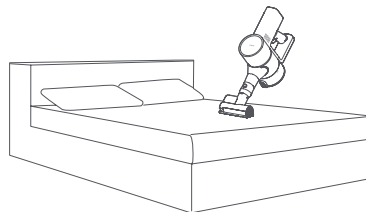

## Gondozás és karbantartás

### Figyelmeztetések:

- Ápolás és karbantartás előtt húzza ki a tápfeszültséget, és győződjön meg arról, hogy a porszívó ki van kapcsolva.
- Mindig eredeti alkatrészeket használjon a normál működés és a garancia érvényben tartása érdekében.
- Ha a szűrő, előszűrő, utószűrő, hosszabbító rúd vagy 2 az 1-ben kefe fűvóka eltömődik, a porszívó leáll. Mielőtt ismét használná a porszívót, kapcsolja ki és tisztítsa meg az eltömődött részt.
- Ha az elektromos kefe vagy a mini elektromos kefe eltömődik, akkor leáll, de maga a porszívó nem. Kérjük, kapcsolja ki a porszívót az elektromos kefe vagy a mini elektromos kefe tisztításához, majd használja újra.
- Tisztítás előtt távolítsa el a kefefejet a porszívóról, hogy elkerülje a porszívó véletlen bekapcsolását, ami sérülést okozhat.
- Ha a porszívót hosszabb ideig nem használja, töltsse fel teljesen, húzza ki a hálózatról, majd tárolja hívós, alacsony páratartalmú környezetben, távol a közvetlen napfénytől.
- Az akkumulátor túlzott lemerülésének elkerülése érdekében töltsse fel a porszívót legalább háromhavonta egyszer.

### A porszívó tisztítása

Puha, száraz ruhával törölje le a porszívót.

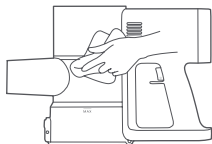

### A portartály tisztítása

A porszívó tisztítóképessége csökken, ha a portartály a „MAX” jelzésig meg van telve. A teljesítmény visszanyeréséhez ürítse ki a portartó rekeszt. Ürítse ki a portartó rekeszt: Tartsa a portartályt egy szemes felett, majd nyomja meg a porkioldó gombot a tartalom kiürítéséhez.

Vigyázat: A portartály tisztítása előtt kapcsolja ki a porszívót, húzza ki a tápellátást, és távolítsa el a hosszabbító rudat.

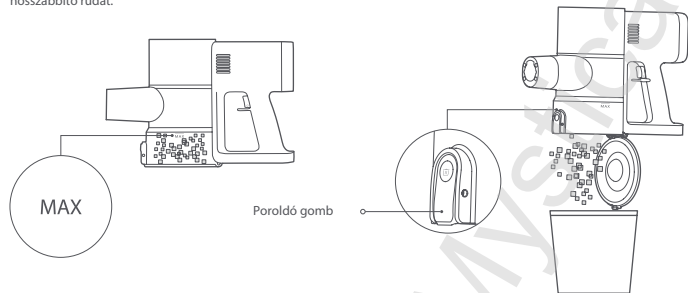

### A szűrőegység tisztítása

1. Az ábrán látható módon engedje el a portartály reteszt a portartály kifelé történő eltávolításához.

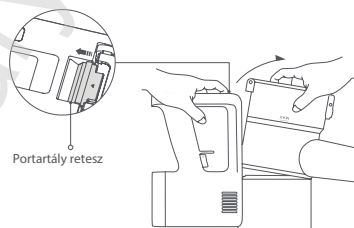

2. Távolítsa el az előszűrőt, emelje fel a fogantyút, és csavarja az óramutató járásával ellentétes irányba a szűrő kivételéhez.

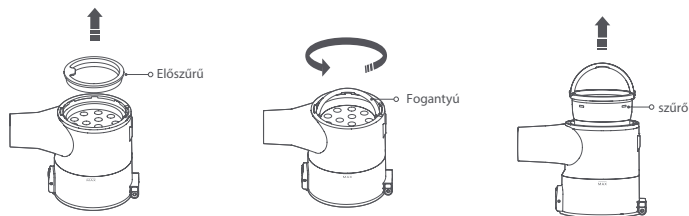

3. Az utószűrő eltávolításához forgassa el az óramutató járásával ellentétes irányba.

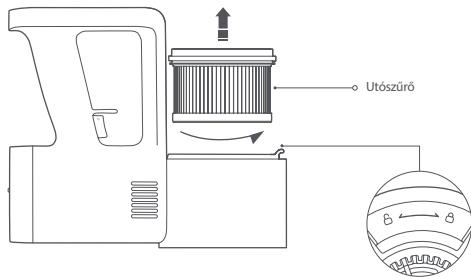

4. Öblítse ki a szűrőt, az előszűrőt és az utószűrőt folyó csapvíz alatt, amíg tiszta nem lesz, majd tegye félre, hogy teljesen megszáradjon legalább 24 órára.

Megjegyzések:

- Soha ne áztassa be az elő- és utószűrőt.
- Az utószűrő tisztításakor többször öblítse le, és enyhén ütögesse meg a szélét, hogy eltávolítsa a port és a törmelékét, amíg az meg nem tisztá.
- Ne tisztítsa az elő- és utószűrőt kézzel, kefével vagy éles tárggyal, hogy elkerülje a károsodást.
- Ha az elő- és utószűrő megtisztítása után jelentősen csökken a szívóteljesítmény, megpróbálhatja megvásárolni és eredetire cserélni.

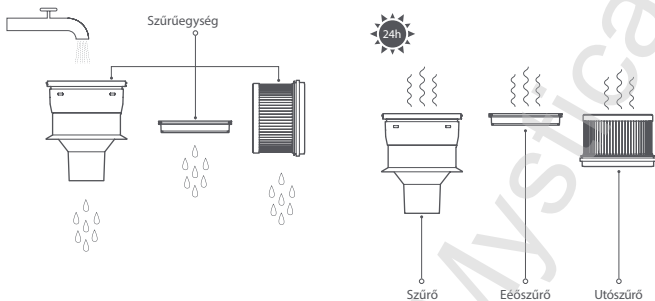

## A szűrőegység beszerelése

1. Igazítsa a szűrő fogantyújának egyik végét a  $\odot$  kioldójelhez, és helyezze a szűrőt függőlegesen a portartályba.
2. Fogja meg a fogantyút, és forgassa el a szűrőt az óramutató járásával megegyező irányba, amíg a helyére nem rögzül.
3. Helyezze be az előszűrőt az elülső oldalával felfelé.
4. Helyezze be az utószűrőt a porszivóba, és fordítsa el az utószűrőt az óramutató járásával megegyező irányba.
5. Helyezze vissza a portartályt, és győződjön meg arról, hogy a helyére került.

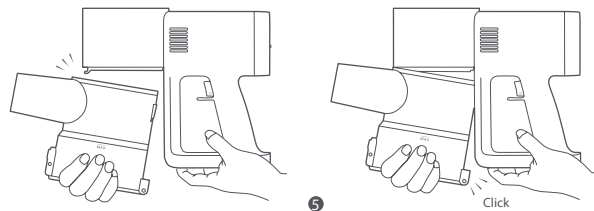
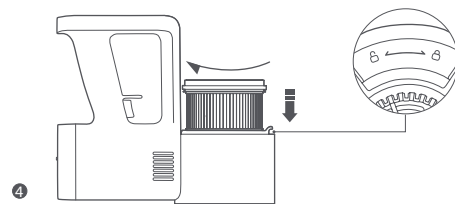
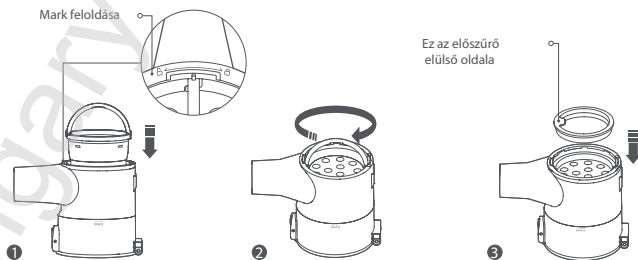

## Az elektromos kefe rúd tisztítása

1. Helyezze az elektromos kefe rudat fejfelé lefelé, nyomja meg a görgős kefe kioldó gombot, nyissa ki a hengerkefe reteszét, és vegye ki a hengerkefét.



2. Száraz ruhával vagy papírtörölvél törölje le a port és a törmelékét a szívónyílásról és az átlátszó burkolatról.
3. Vágja le a görgős kefe körül összegabalyodott hajszálakat, majd tisztítsa meg.

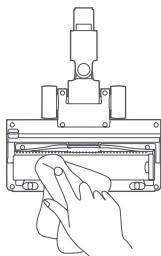
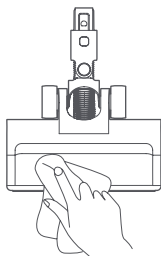

4. Helyezze vissza a hengerkefét az ábrán látható módon a megfelelő irányba, majd nyomja meg a görgőkefe rögzítőjét, hogy a hengerkefe a helyére kerüljön.
- Figyelem: Ne tisztítsa az elektromos kefe rudat vízzel, mivel beépített motorral rendelkezik.

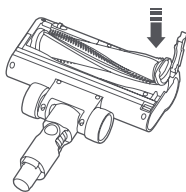

## A Mini elektromos kefe tisztítása

1. Egy megfelelő szerszámmal forgassa el a görgős kefét az óramutató járásával megegyező irányban az eltávolításhoz.

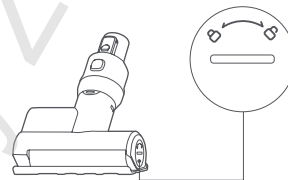

2. Száraz ruhával vagy papírtörölvél törölje le a port és a törmelékét a szívónyílásról és az átlátszó burkolatról.
3. Vágja le a görgős kefe körül összegabalyodott hajszálakat, majd tisztítsa meg.

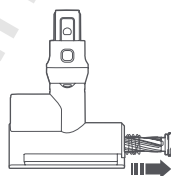

4. Helyezze vissza a hengerkefét a megfelelő irányba, és forgassa el az óramutató járásával ellentétes irányba, hogy a helyére rögzüljön.
- Vigyázat: Ne tisztítsa vízzel a mini elektromos kefét, mivel beépített motorral rendelkezik.

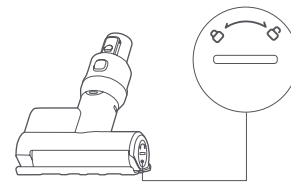
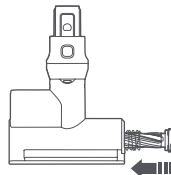

## Gyakori probléma

Gyakori probléma	Lehetséges ok	Megoldás
<b>A porszívó nem működik.</b>	Az akkumulátor lemerült.	Használat előtt töltsd fel a porszívót.
	A szivónyílás, a légszűrő, az előszűrő vagy az utószűrő eltömődött.	Azonnal ellenőrizze és tisztítsa meg.
	A szűrő, előszűrő vagy utószűrő nincs a helyére szerelve.	Ellenőrizze és telepítse a helyére.
	Az akkumulátor túlmelegedés elleni védelme működésbe lép.	Várja meg, amíg az akkumulátor hőmérséklete visszatér a normál értékre, majd próbálja meg újra használni.
<b>A szivóerő csökken.</b>	A portartály megtelt, vagy az előszűrő vagy az utószűrő eltömődött.	Azonnal ellenőrizze és tisztítsa meg.
	A kefejei eltömődött.	Tisztítsa meg a kefejeit.
<b>Alacsony akkumulátor-élettartam.</b>	Az akkumulátor nincs teljesen feltöltve.	Használat előtt töltsd fel a porszívót.
	A portartály megtelt, vagy az előszűrő vagy az utószűrő eltömődött.	Azonnal ellenőrizze és tisztítsa meg.
<b>A hengerkefe nem forog.</b>	A kefejei eltömődött.	Tisztítsa meg a kefejeit.
	A hengerkefét idegen tárgyak ragadták meg.	Távolítsd el minden idegen tárgyat, majd folytassa a használatot.
	A kefejei vagy a hosszabbító rúd vezető érintkezői szennyezettek.	Kapcsolja ki a porszívót, és vegye le a kefejeit. Törölje le a vezető érintkezőket egy puha, száraz ruhával, majd próbálkozzon újra.
	<b>A porszívó nem töltődik.</b>	A használt tápegység nem eredeti.
<b>Az akkumulátor lassan töltődik.</b>	Az akkumulátor túlmelegedés elleni védelme működésbe lép.	Várja meg, amíg az akkumulátor hőmérséklete visszatér a normál értékre, majd próbálja meg újra használni.

Megjegyzés: Ha a fenti megoldások nem oldják meg a problémát, forduljon az értékesítés utáni szerviz csapathoz.

## Hibaelhárítás

Ha a porszívó nem működik megfelelően, az akkumulátor töltöttségi szintjét jelző hibaüzenet jelenik meg. A hibaelhárításhoz lásd az alábbi táblázatot.

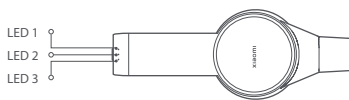

Hibaüzenet	Lehetséges ok	Megoldás
	A tápegység hibás.	A porszívó töltéséhez csak az eredeti tápegységet használja.
<b>Az 1-es, 2-es és 3-as LED egyszerre háromszor pirosan villog.</b>	Az akkumulátor túlmelegedés elleni védelme működésbe lép.	Várja meg, amíg az akkumulátor hőmérséklete visszatér a normál értékre, majd próbálja meg újra használni.
	Az akkumulátorcella, a hőmérséklet-érzékelő vagy a motor hibás.	Vegye fel a kapcsolatot a vevőszolgálati csapattal.
<b>Az 1. LED 10-szer pirosan villog.</b>	Az akkumulátor lemerült.	A porszívó töltéséhez csak az eredeti tápegységet használja.

## Műszaki adatok

<b>Xiaomi porszívó G20</b>			
Név	Vezeték nélküli porszívó	Modell	D205
Névleges feszültség	25,2 V ~	Névleges teljesítmény	460 W
Töltőfeszültség	31,0 V ~	Nettó tömeg	3,76 kg
<b>Elektromos keferúd (fényszűrővel felszerelve)</b>			
Modell	D205-DS	Névleges feszültség	21,6 V ~
Névleges teljesítmény	30 W		
<b>Mini elektromos kefe</b>			
Modell	D205-MN	Névleges feszültség	21,6 V ~
Névleges teljesítmény	10 W		
<b>Tápegység</b>			
Gyártó	FOSHAN SHUNDE GUANYUDA POWER SUPPLY CO., LTD.		
Modell	GC32-310100-2A	Átlagos aktív hatékonyság	87,76%
Névleges bemenet	100-240 V ~ 50/60 Hz 1,0 A	Hatékonyság alacsony terhelés mellett (10%)	81,28%
Névleges kimenet	31,0 V ~ 1,0 A 31,0 W	Üresjáratú energiafogyasztás	0,09 W

## Környezetvédelmi közlemény

Ennek a porszívónak az újratölthető lítium-ion akkumulátorcsomagja olyan vegyi anyagokat tartalmaz, amelyek szennyezhetik a környezetet. A porszívó ártalmatlanítása előtt vegye ki az elemeket, majd dobja el őket egy megfelelő újrahasznosító telephelyen.

- Az akkumulátort ki kell venni a készülékből, mielőtt leselejteznéd.
- Az akkumulátor eltvóltásakor a készüléket le kell választani a hálózatról.
- Az akkumulátort biztonságosan kell ártalmatlanítani.

Figyelmeztetések:

- Az akkumulátor eltávolítása előtt győződjön meg arról, hogy a porszívó le van választva a hálózatról, és az akkumulátor teljesen lemerültek.
- Vegye el az eltávolított akkumulátorokat egy professzionális újrahasznosító telephelyre a megfelelő ártalmatlanítás érdekében.
- Ne hagyja az elemeket magas hőmérsékletű környezetben; különben felrobbanhatnak.
- Az akkumulátor szivárgása esetén kerülje a folyadékkal való érintkezést. Ha a folyadék a szembe kerül, bő vízzel öblítse ki és azonnal forduljon orvoshoz.

Az akkumulátor eltávolításának lépései:

1. Távolítsa el az öt csavart a porszívó alsó fedeléből, és vegye le az alsó fedelet.
2. Távolítsa el az akkumulátorcsomag hátsó fedelét, és vegye ki a vezetékeket.
3. Távolítsa el a két csavart a porszívó elülső burkolatából, és vegye le az előlapot.
4. Távolítsa el a hátsó fedelet, és húzza ki a kapcsoló vezetékét az áramkörtől.
5. Távolítsa el a fő házat, válassza le a csatlakozót, és vegye ki az akkumulátort.

## GARANCIA INFORMÁCIÓK

Ez a garancia különleges jogokat biztosít Önnek, és az Ön országának, tartományának vagy államának törvényei alapján további jogok is megjelölhetik Önt. Egyes országokban, tartományokban vagy államokban a fogyasztói jogok minimális garanciális időt írhatnak elő. A törvény által engedélyezett mértéken kívül a Xiaomi nem zárja ki, nem korlátozza és nem függeszti fel az Ön egyéb jogait. Az Ön jogainak teljes megértéséhez kérjük, hogy konzultáljon az országának, tartományának vagy államának törvényeivel.

### 1. KORLÁTOZOTT TERMÉKGARANCIA

A Xiaomi garantálja, hogy a jótállási időszak alatt a termékek anyag- és gyártási hibáktól mentesek lesznek, amennyiben a terméket normál használat mellett és a megfelelő használati útmutatónak megfelelően használják. A jótállás időtartamát és feltételeit a helyi törvények határozzák meg. A fogyasztói jótállás előnyeivel kapcsolatos további információkért látogasson el a Xiaomi hivatalos weboldalára: [https://www.mi.com/global/support/warranty](https://www.mi.com/global/support/warranty) [https://www.mi.com/global/support/warranty](https://www.mi.com/global/support/warranty). A Xiaomi szavatolja az eredeti vásárlónak, hogy Xiaomi terméke normál használat mellett anyag- és gyártási hibáktól mentes lesz a fent említett időszakban. A Xiaomi nem vállal felelősséget a Termék zavartalan vagy hibamentes lesz.

A Xiaomi nem vállal felelősséget a Termék használatával kapcsolatos utasítások be nem tartásából eredő károkért.

### 2. JOGORVOSLATOK

Ha hardverhibát találunk, és a jótállási időn belül érvényes reklamáció érkezik a Xiaomihoz, a Xiaomi vagy (1) díjmentesen megjavítja a terméket, (2) kicseréli a terméket, vagy (3) visszatéríti a termék árát, kivéve az esetleges szállítást, költségeket.

### 3. HOGYAN KÉRHETŐ GARANCIA SZOLGÁLTATÁS

A garanciális szolgáltatás igénybevételéhez a Terméket eredeti csomagolásában vagy hasonló, azonos fokú Termékvédelmet biztosító csomagolásban kell a Xiaomi által megadott címre szállítani. Az alkalmazandó törvények által tiltott mérték kivételével a Xiaomi megkövetelheti Öntől a vásárlást igazoló bizonylatok vagy bizonylatok bemutatását és/vagy a regisztrációs követelmények betartását a garanciális szolgáltatás igénybevétele előtt.

### 4. KIZÁRÁSOK ÉS KORLÁTOZÁSOK

Ha a Xiaomi másként nem rendelkezik, ez a korlátozott garancia csak a Xiaomi által gyártott vagy a Xiaomi számára gyártott és a védjegyekkel, kereskedelmi névvel vagy a „Xiaomi” vagy „MI” logóval azonosítható Termékre vonatkozik.

A korlátozott garancia nem vonatkozik a (a) természeti vagy isteni cselekedetek által okozott károkra, például villámcsapásra, tornádóra, árvízre, tűzre, földrengésre vagy más külső okokra; b) gondatlanság; c) Kereskedelmi felhasználás; d) A Termék bármely részének módosítása vagy módosítása; e) A nem Xiaomi termékekkel való használatból eredő károk; f) Baleset, visszaélés vagy helytelen használat által okozott károk; g) A termék Xiaomi által leirt engedélyezett vagy tervezett felhasználási módokon kívüli, vagy nem megfelelő feszültséggel vagy tápellátással történő üzemeltetése által okozott károk; vagy h) A Xiaomi nem képviselője által végzett szolgáltatásból (ideértve a frissítéseket és bővítéseket) okozott károk.

Az Ön felelősége, hogy biztonsági másolatot készítsen minden olyan adatról, szoftverről vagy egyéb anyagról, amelyet a terméken tárolt vagy megőrzött. Valószínű, hogy a berendezésben lévő adatok, szoftverek vagy egyéb anyagok elvesznek vagy újriformáznak a szervizfolyamat során, a Xiaomi nem vállal felelősséget az ilyen jellegű károkért vagy veszteségekért.

Egyetlen Xiaomi viszonteladó, ügynök vagy alkalmazott sem jogosult a korlátozott jótállás módosítására, kiterjesztésére vagy kiegészítésére. Ha bármely feltétel jogellenesnek vagy végrehajthatatlannak minősül, a fennmaradó feltételek jogszerűségét vagy végrehajthatóságát ez nem érinti vagy csorbítja.

A törvények által tiltott vagy a Xiaomi által más módon megígért esetek kivételével az értékesítés utáni szolgáltatások az eredeti vásárlás országára vagy régiójára korlátozódnak.

Azokra a termékekre, amelyeket nem megfelelően importált és/vagy nem megfelelően gyártott a Xiaomi, és/vagy nem a Xiaomitól vagy a Xiaomi hivatalos eladójától szereztek be megfelelően, a jelen garancia nem vonatkozik. A vonatkozó jogszabályok értelmében Ön a terméket értékesítő nem hivatalos kiskereskedő garanciából részesülhet. Ezért a Xiaomi felkéri Önt, hogy lépjen kapcsolatba azzal a kereskedővel, akitől a terméket vásárolta.

A jelen garanciák Hongkongban és Tajvanon nem érvényesek.

### 5. VÉLEMEZTETETT GARANCIA

A vonatkozó törvények által tiltott mérték kivételével minden vélemezett garancia (beleértve az eladhatóságra és az adott célra való alkalmasságra vonatkozó garanciákat is) korlátozott időtartamú, a korlátozott jótállás maximális időtartamáig. Egyes joghatóságok nem engedélyezik a vélemezett garancia időtartamának korlátozását, ezért a fenti korlátozás ezekben az esetekben nem érvényesül.

### 6. KÁRKORLÁTOZÁS

Az alkalmazandó jogszabályok által tiltott mérték kivételével a Xiaomi nem vállal felelősséget a balesetek által okozott károkért, a közvetett, különleges vagy következményes károkért, ideértve, de nem kizárólagosan a haszon-, bevétel- vagy adatkiesést, valamint a kifejezett vagy hallgatólagos jogsértésből eredő károkat. garancia vagy feltétel, vagy bármely más jogi elmélet alapján, még akkor is, ha a Xiaomiit tájékoztatták az ilyen károk lehetőségéről. Egyes joghatóságok nem teszik lehetővé a különleges, közvetett vagy következményes károk kizárását vagy korlátozását, így előfordulhat, hogy a fenti korlátozás vagy kizárás nem vonatkozik Önre.

### 7. XIAOMI KAPCSOLATOK

Ügyfeleink számára kérjük, látogassa meg a következő webhelyet: <https://www.mi.com/global/support/warranty>

Az értekesítés utáni szolgáltatás kapcsolattartója lehet a Xiaomi hivatalos szervizhálózatában, a Xiaomi hivatalos forgalmazóiban vagy a termékeket Önnek értékesítő végső szállító bármely személy. Ha kétségei vannak, forduljon az érintett személlyel, akit a Xiaomi azonosít.