

K65 PLUS WIRELESS

75 % MECHANISCHE RGB-GAMING-TASTATUR

ⓘ Diese Seite wurde teilweise mit KI übersetzt. Die englische Version ist hier verfügbar - [English](#) Bei weiteren Problemen wenden Sie sich bitte an [Kundenbetreuung](#).



K65 PLUS WIRELESS



APPLE SPECIAL EDITION

K65 PLUS WIRELESS

LERNEN SIE IHRE TASTATUR KENNEN

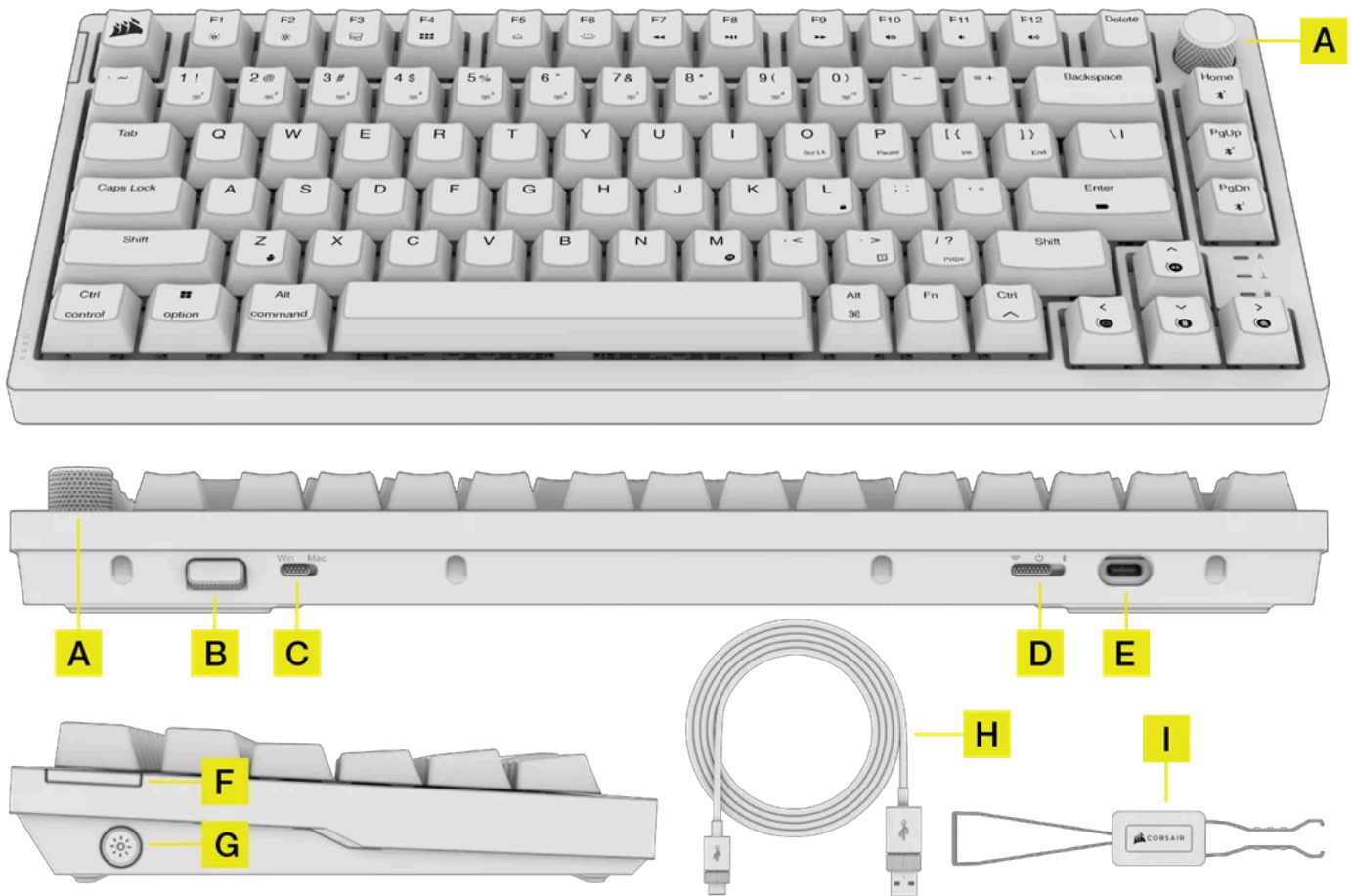

A. DREHGEBER	F. MEHRZWECK-INDIKATOR
B. USB-DRAHTLOSEMPFÄNGER	G. HINTERGRUNDBELEUCHTUNGS-TASTE
C. WIN/MAC-UMSCHALTER	H. USB-TYP-C-AUF-USB-TYP-A-KABEL
D. 3-WEGE-MODUS-SCHALTER	I. 2-IN-1-SCHLÜSSELSCHALTER/TASTENKAPPENABZIEHER
E. USB-TYP-C-ANSCHLUSS	

VOR DEM ERSTEN GEBRAUCH

Laden Sie die Tastatur vor der ersten Verwendung vollständig auf, indem Sie das USB-Kabel (H) an den USB-Typ-C-Anschluss (E) der Tastatur und an einen verfügbaren USB-3.0- oder besseren Typ-A-Anschluss eines kompatiblen Geräts anschließen, einschließlich:

Windows-PC®	Apple Mac®	Microsoft Xbox One* Microsoft Xbox Series X S*	Sony PlayStation 4** Sony PlayStation 5**
-------------	------------	---	--

* Die Tastatur ist sofort kompatibel, siehe corsair.com/xbox-support für weitere Informationen.

** Siehe Abschnitt "Verbindung mit Sony PlayStation".

MEHRZWECK-INDIKATOR (F)

MPI dient als Indikator für verschiedene Szenarien wie

- Statusanzeigen, wenn das Gerät eingeschaltet ist
- Anzeige, wenn eine Verbindung hergestellt wird (verkabelt/2,4 GHz/Bluetooth)
- Makro-Aufnahmesequenzen
- Anzeige verschiedener Wählfunktionen

Reihenfolge der Anzeige beim Einschalten:

1. Akkustatus
2. Status von Kabel/WLAN
3. Bluetooth-Kopplung (nur wenn die Bluetooth-Kopplung im Bluetooth-Modus ausgelöst wird)

AUFLADEN UND LEBENSDAUER DES AKKUS

Beim Einschalten der Tastatur oder bei Verwendung der Tastenkombination FN+Enter zum Prüfen der Batterielebensdauer , ein Hinweis (F) zeigt den aktuellen Ladezustand der Batterie an.



HINWEIS:

1. Die gesamte Hintergrundbeleuchtung außer den Anzeigen schaltet sich aus, wenn der Akkuladestand 20 % oder weniger beträgt.
2. Das Gerät schaltet sich automatisch aus, wenn die Batteriekapazität unter 5 % liegt.
3. Die Batterieanzeige leuchtet nur 3 Sekunden lang auf und erlischt nach jeder Statusänderung.
4. Die Mehrzweckanzeige (F) zeigt während des Ladevorgangs den Batteriestatus an und schaltet sich aus, wenn der Ladevorgang abgeschlossen ist.

KNÖPFE & SCHALTER

Taste/Schalter	Funktion	Bemerkungen
3-Wege-Schalter (D)	<ul style="list-style-type: none"> • Ein - 2,4 GHz • Aus • Ein - BLE 	<ul style="list-style-type: none"> • On-2.4GHz & BT: Die Tastatur bleibt im kabellosen Modus, auch wenn ein Kabel angeschlossen ist (zum Aufladen). • Aus: Kabelmodus • 2,4-GHz-Modus: Die Anzeige-LED (F) leuchtet 3 Sekunden lang durchgehend weiß, wenn eine Verbindung besteht, und pulsiert weiß, wenn keine Verbindung besteht.
WIN/MAC-Umschalter (C)	<ul style="list-style-type: none"> • Windows • MacOS 	
Taste für Hintergrundbeleuchtung (G)	Ein/Aus-Schalter	Diese Schaltfläche bleibt auch bei gesperrtem Bildschirm funktionsfähig.

VERBINDUNG ÜBER BLUETOOTH-DRAHTLOS

K65 PLUS Wireless kann bis zu drei Kopplungsinformationen speichern und kann über die FN-Taste umgeschaltet werden (siehe untenstehende Tabelle für Details).

Schritte zur Verbindung mit Ihrem Host-Gerät:

1. Schalten Sie die Bluetooth-Funktion Ihres Host-Geräts, z. B. eines Telefons oder Tablets, ein. (Bluetooth 4.0 oder höher)*
2. Schalten Sie den 3-Wege-Modusschalter (D) auf der Rückseite der Tastatur in den BT-Modus, und das Gerät befindet sich automatisch im Kopplungsmodus.
3. Folgen Sie den Anweisungen auf Ihrem Host-Gerät, um die Kopplung abzuschließen.
4. Drücken Sie ESC, um den Kopplungsvorgang abubrechen und die Kopplungsinformationen zu löschen.
5. Um ein anderes BT-Profil zu speichern oder zu wechseln, halten Sie einfach FN und BLE (BLE1, BLE2, BLE3) 3 Sekunden lang gedrückt. Alle vorhandenen Kopplungsinformationen werden gelöscht, wenn eine neue Kopplung ausgelöst wird.

Abkürzung	Funktion	Indikation (F)	Status
FN +  ¹ (Drücken)	Wechseln Sie in den Bluetooth-Host-Modus 1	Solid Blue (3 Sek.)	Verbunden
		Blaues Pulsieren oder Zeitüberschreitung nach 60 Sekunden	Getrennt
FN +  ¹ (Halten)	Start Bluetooth-Host 1 Kopplung*	Schnelles Blinken (120 Sek.)	Paarung
FN +  ² (Drücken)	Wechseln Sie in den Bluetooth-Host-2-Modus	Solid Blue (3 Sek.)	Verbunden
		Blaues Pulsieren oder Zeitüberschreitung nach 60 Sekunden	Getrennt
FN +  ² (Halten)	Start Bluetooth-Host 2-Kopplung*	Schnelles Blinken (120 Sek.)	Paarung
FN +  ³ (Drücken)	Wechseln Sie in den Bluetooth-Host-Modus 3	Solid Blue (3 Sek.)	Verbunden
		Blaues Pulsieren oder Zeitüberschreitung nach 60 Sekunden	Getrennt
FN +  ³ (Halten)	Start Bluetooth-Host 3-Kopplung*	Schnelles Blinken (120 Sek.)	Paarung



VERBINDUNG ÜBER USB-KABEL

1. Schließen Sie die Tastatur über ein USB-Kabel an einen USB 3.0-Anschluss vom Typ A oder besser an.
2. Die Tastatur wechselt automatisch in den USB-Kabelmodus, wenn der Modusschalter auf Aus gestellt wird.

HINWEIS: Das Tastatur-Firmware-Update muss mit eingestecktem Kabel erfolgen.

VERBINDUNG ZUR SONY PLAYSTATION

Die Tastatur verfügt außerdem über einen speziellen Modus zur Unterstützung von Sony PlayStation 4 und 5 über 2,4-GHz-Funk und USB-Kabelmodi, die über eine Tastenkombination aktiviert werden können.

Abkürzung	Funktion	Indikation (F)
FN +  (5 Sek. gedrückt halten)	Zum PlayStation-Modus wechseln	Blinkt 5-mal blau
FN +  (5 Sek. gedrückt halten)	Zurück zum Standardmodus wechseln	2-maliges Pulsieren in Blau
HINWEIS: Die verfügbaren Funktionen können je nach Unterstützung der Spielkonsole und Anwendung eingeschränkt sein.		

SOFTWARE-MODUS (möglicherweise in bestimmten Regionen nicht verfügbar)

Wenn iCUE ausgeführt wird, arbeitet die Tastatur im Softwaremodus und wird von iCUE gesteuert. Laden Sie iCUE von corsair.com/downloads herunter und installieren Sie es auf einem Windows-PC oder Apple Mac, um alle Ihre CORSAIR iCUE-kompatiblen Produkte in einer einzigen Oberfläche zu verbinden und Ihnen die vollständige Kontrolle über alles zu geben, von der Beleuchtung bis hin zu leistungsstarken Makros.















HARDWARE-MODUS (Kompatibilität kann je nach Region variieren)





Wenn iCUE nicht ausgeführt wird oder die Tastatur an ein Gerät angeschlossen ist, das iCUE nicht unterstützt, arbeitet die Tastatur im Hardwaremodus, der Profile und Einstellungen verwendet, die im integrierten Speicher gespeichert sind.



STANDARD-KURZBEFEHLE















Nur Windows Alle folgenden Definitionen gehen davon aus, dass die FN-Taste gedrückt gehalten wird und die Aktion beim Drücken ausgeführt wird, sofern nicht anders angegeben.

Schlüssel	Symbol	Funktion	Bemerkungen / Alternative
FN + F1		Reduzieren Sie die Helligkeit des Bildschirms	
FN + F2		Erhöhen Sie die Helligkeit des Bildschirms	
FN + F3		Aufgabenansicht für Fenster umschalten	
FN + F4		Datei-Explorer starten	
FN + F5		Helligkeit der KB-Hintergrundbeleuchtung reduzieren	
FN + F6		Helligkeit der KB-Hintergrundbeleuchtung erhöhen	
FN + F7		Letzter Streckenbefehl	
FN + F8		Pause/Play-Befehl	
FN + F9		Nächster Streckenbefehl	
FN + F10		Stummschaltung	
FN + F11		Lautstärke verringern	
FN + F12		Lauter	
FN + [{	INS	Einfügetaste	
FN +]}	ENDE	Ende-Taste	
FN + L		Umschalten zwischen Win Lock ein und aus	Drücken und loslassen
FN + Enter		Überprüfung des Akkustatus	
FN + Z		Zyklus an Bord 4 Profile MPI (F) blinkt in der für das Profil definierten Farbe:1. Weiß - Wasserfarbe2. Rot - Spiralregenbogen3. Grün - Regen4. Blau - Regenbogenwelle	
FN + /?	PRTSC	Druck-Taste	
FN + O	SCRLK	Schaltet die Rollen-Taste ein und aus	
FN + P	PAUSE	Pause-Taste	











FN + Up		Ändern Sie den Wählmodus auf Lauter (im Uhrzeigersinn) / Leiser (gegen den Uhrzeigersinn)	StandardmodusDrücken: Stummschalten/Stummschaltung aufheben
FN + Down		Ändern Sie den Wählmodus, um nach oben (gegen den Uhrzeigersinn) oder unten (im Uhrzeigersinn) zu scrollen.	Funktioniert nur, wenn die Fenster die Bildlauffunktion unterstützen.. Presse: Ende der Seite
FN + Links		Ändern Sie den Wählmodus, um die Helligkeit der KB-Hintergrundbeleuchtung zu erhöhen (im Uhrzeigersinn) oder zu verringern (gegen den Uhrzeigersinn)	Drücken: Licht ein-/ausschalten
FN + Rechts		Ändern Sie den Wählmodus, um die Ansicht zu vergrößern (im Uhrzeigersinn) oder zu verkleinern (gegen den Uhrzeigersinn).	Presse: Standard-Zoom wiederherstellen
FN + Entf	Löschen	Drücken Sie FN + Löschen für 3 Sekunden, um den 2,4-GHz-Modus zu aktivieren. Löschen & MPI blinkt für 120 Sekunden. Während dieser Zeit sollte der Benutzer den Wireless-Adapter einstecken, um den Kopplungsvorgang abzuschließen.	

DEFINITION DER MAC-FUNKTION

Drücken Sie einfach die folgenden Tasten, um die Funktionen zu aktivieren, wenn der Mac-Modus eingeschaltet ist.

Schlüssel	Symbol	Funktion	Bemerkungen / Alternative
Formel 1		Reduzieren Sie die Helligkeit des Bildschirms	
F2		Erhöhen Sie die Helligkeit des Bildschirms	
F3		Aufgabenansicht für Fenster umschalten	
F4		Datei-Explorer starten	
F5		Helligkeit der KB-Hintergrundbeleuchtung reduzieren	
F6		Helligkeit der KB-Hintergrundbeleuchtung erhöhen	
F7		Letzter Streckenbefehl	
F8		Pause/Play-Befehl	
F9		Nächster Streckenbefehl	
F10		Stummschaltung	
F11		Lautstärke verringern	
F12		Lauter	
	Option	Wahltaste in Mac OS	
ALT		Befehlstaste in Mac OS	Sowohl Alt links als auch Alt rechts

Beleuchtungskörper

Schlüssel	Symbol	Funktion	Bemerkungen / Alternative
FN + 1		Effekt der Hintergrundbeleuchtung - Aquarell	
FN + 2		Effekt der Hintergrundbeleuchtung - Spiralregenbogen	
FN + 3		Effekt der Hintergrundbeleuchtung - Regen	
FN + 4		Effekt der Hintergrundbeleuchtung - Regenbogenwelle	
FN + 5		Effekt der Hintergrundbeleuchtung - Typ Beleuchtung Pro-Taste	
FN + 6		Effekt der Hintergrundbeleuchtung - Typ Beleuchtung Ripple	
FN + 7		Effekt der Hintergrundbeleuchtung - Farbverschiebung	
FN + 8		Effekt der Hintergrundbeleuchtung - Color Pulse	
FN + 9		Effekt der Hintergrundbeleuchtung - Color Wave	
FN + 0		Effekt der Hintergrundbeleuchtung - statische Farbe	8 Farben werden nacheinander angezeigt

FN-KURZBEFEHLE BELEUCHTUNGSANZEIGE

Wenn Sie die FN-Taste drücken, wird die gesamte Beleuchtung vorübergehend ausgeschaltet, mit Ausnahme von:

- Bei Tasten mit FN-Tastenkombinationen, einschließlich vordefinierter und vom Benutzer zugewiesener Makros, wird die Hintergrundbeleuchtung in WEISS eingeschaltet.
- Die Angabe (F) zeigt auch die aktuelle Profifarbe an.
- Ausnahmefälle: Beim Anpassen von Beleuchtungseffekt-Tastenkombinationen wie FN+1~0 oder FN+F5/F6 wird der Beleuchtungseffekt angezeigt, der so lange abgespielt wird, bis entweder FN losgelassen oder eine andere FN+ Kombination gedrückt wird.

MAKROAUFNAHME

Schritt 1: Halten Sie die FN + M-Taste gedrückt, um die Aufnahme zu starten, und die Anzeige (F) pulsiert rot.

Schritt 2: Drücken Sie eine beliebige Reihe von Standardtasten, um die Aufnahme zu starten, und die Anzeige (F) blinkt rot.

- Es können nur Standardtastaturfunktionen aufgezeichnet werden, keine Spezial- oder Onboard-Funktionen wie

- Profil
- Hinterleuchtungseffekte
- Helligkeit
- Medien
- Siegesicherung

Schritt 3: Drücken Sie die Taste FN + M, um die Aufnahme zu beenden, und die Anzeige (F) blinkt schnell rot.

Schritt 4: Weisen Sie Makrotasten zu, indem Sie eine beliebige Taste, FN + Taste oder Modifikatortaste (STRG/UMSCHALT/ALT/ALTGR) + Taste drücken.

- Wenn Tasten aufgezeichnet wurden: Durch Drücken dieser Taste oder Tastenkombination wird das Makro gespeichert
- Wenn keine Tasten aufgezeichnet wurden: Durch Drücken dieser Taste oder Tastenkombination werden alle ursprünglich gespeicherten Makros oder Funktionen gelöscht.

-Außer, dass diese Tasten oder Tastenkombinationen nicht überschrieben werden können:

- FN
- Alle vorhandenen vordefinierten FN-Tastenkombinationen

HINWEIS: Sobald ein Makro aufgezeichnet wurde, bleibt es auch nach dem Ausschalten und erneuten Einschalten des Geräts erhalten und wird erst geändert, wenn Benutzer Änderungen vornehmen oder das Gerät auf die Werkseinstellungen zurücksetzen.

APPLE SPECIAL EDITION

ERSTE SCHRITTE

1. Laden Sie [iCUE für macOS](#) herunter und installieren Sie es, um alle Funktionen Ihres Geräts zu steuern.
2. Schließen Sie Ihr Gerät an und wählen Sie mit dem 3-Wege-Modusschalter den gewünschten Verbindungsmodus aus*:



- a. Kabelgebunden - Schließen Sie das mitgelieferte USB-Kabel an
- b. 2,4 GHz - Schließen Sie den mitgelieferten Funkempfänger an
- c. Bluetooth - Koppeln Sie Ihr Gerät

*Für die beste Spieleleistung wird eine kabelgebundene Verbindung oder 2,4 GHz empfohlen

3. Aktualisieren Sie Ihre Geräte-Software und -Firmware immer auf die neueste verfügbare Version.

LERNEN SIE IHRE TASTATUR KENNEN

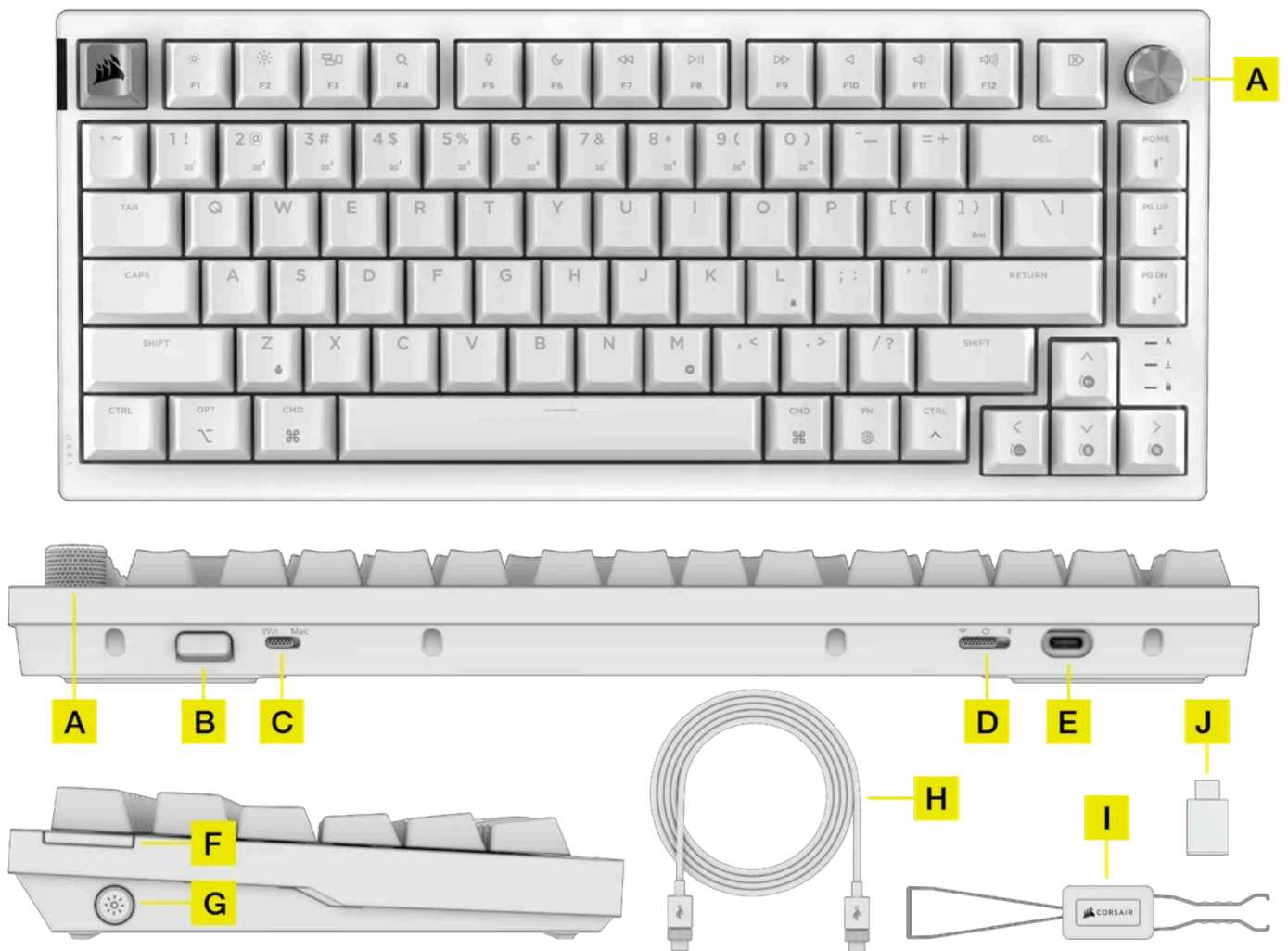

A. DREHGEBER	F. MEHRZWECK-INDIKATOR
B. USB-DRAHTLOSEMPFÄNGER	G. HINTERGRUNDBELEUCHTUNGS-TASTE
C. WIN/MAC-UMSCHALTER	H. USB-TYP-C-ZU-USB-TYP-C-KABEL
D. 3-WEGE-MODUS-SCHALTER	I. 2-IN-1-SCHLÜSSELSCHALTER/TASTENKAPPENABZIEHER
E. USB-TYP-C-ANSCHLUSS	J. USB-ADAPTER

VOR DEM ERSTEN GEBRAUCH

Laden Sie die Tastatur vor der ersten Verwendung vollständig auf, indem Sie das USB-Kabel (H) an den USB-Typ-C-Anschluss (E) der Tastatur und an einen verfügbaren USB-3.0- oder besseren Typ-A-Anschluss eines kompatiblen Geräts anschließen, einschließlich:

Windows-PC®	Apple Mac®	Microsoft Xbox One* Microsoft Xbox Series X S*	Sony PlayStation 4** Sony PlayStation 5**
-------------	------------	---	--

* Die Tastatur ist sofort kompatibel, siehe corsair.com/xbox-support für weitere Informationen.

** Siehe Abschnitt "Verbindung mit Sony PlayStation".

MEHRZWECK-INDIKATOR (F)

MPI dient als Indikator für verschiedene Szenarien wie

- Statusanzeigen, wenn das Gerät eingeschaltet ist
- Anzeige, wenn eine Verbindung hergestellt wird (verkabelt/2,4 GHz/Bluetooth)
- Makro-Aufnahmesequenzen
- Anzeige verschiedener Wählfunktionen

Reihenfolge der Anzeige beim Einschalten:

1. Akkustatus
2. Status von Kabel/WLAN
3. Bluetooth-Kopplung (nur wenn die Bluetooth-Kopplung im Bluetooth-Modus ausgelöst wird)

AUFLADEN UND LEBENSDAUER DES AKKUS

Beim Einschalten der Tastatur oder bei Verwendung der Tastenkombination FN+ RETURN zur Überprüfung der Batterielebensdauer wird der aktuelle Ladezustand der Batterie durch ein (F) angezeigt.



HINWEIS:

1. Die gesamte Hintergrundbeleuchtung außer den Anzeigen schaltet sich aus, wenn der Akkuladestand 20 % oder weniger beträgt.
2. Das Gerät schaltet sich automatisch aus, wenn die Batteriekapazität unter 5 % liegt.
3. Die Batterieanzeige leuchtet nur 3 Sekunden lang auf und erlischt nach jeder Statusänderung.
4. Die Mehrzweckanzeige (F) zeigt während des Ladevorgangs den Batteriestatus an und schaltet sich aus, wenn der Ladevorgang abgeschlossen ist.

KNÖPFE & SCHALTER







Taste/Schalter	Funktion	Bemerkungen
3-Wege-Schalter (D)	<ul style="list-style-type: none">• Ein - 2,4 GHz• Aus• Ein - BLE	<ul style="list-style-type: none">• On-2.4GHz & BT: Die Tastatur bleibt im kabellosen Modus, auch wenn ein Kabel angeschlossen ist (zum Aufladen).• Aus: Kabelmodus• 2,4-GHz-Modus: Die Anzeige-LED (F) leuchtet 3 Sekunden lang durchgehend weiß, wenn eine Verbindung besteht, und pulsiert weiß, wenn keine Verbindung besteht.
WIN/MAC-Umschalter (C)	<ul style="list-style-type: none">• Windows• MacOS	
Taste für Hintergrundbeleuchtung (G)	Ein/Aus-Schalter	Diese Schaltfläche bleibt auch bei gesperrtem Bildschirm funktionsfähig.

VERBINDUNG ÜBER BLUETOOTH-DRAHTLOS

K65 PLUS Wireless kann bis zu drei Kopplungsinformationen speichern und kann über die FN-Taste umgeschaltet werden (siehe untenstehende Tabelle für Details).

Schritte zur Verbindung mit Ihrem Host-Gerät:

1. Schalten Sie die Bluetooth-Funktion Ihres Host-Geräts, z. B. eines Telefons oder Tablets, ein. (Bluetooth 4.0 oder höher)*
2. Schalten Sie den 3-Wege-Modusschalter (D) auf der Rückseite der Tastatur in den BT-Modus, und das Gerät befindet sich automatisch im Kopplungsmodus.
3. Folgen Sie den Anweisungen auf Ihrem Host-Gerät, um die Kopplung abzuschließen.
4. Drücken Sie ESC, um den Kopplungsvorgang abubrechen und die Kopplungsinformationen zu löschen.
5. Um ein anderes BT-Profil zu speichern oder zu wechseln, halten Sie einfach FN und BLE (BLE1, BLE2, BLE3) 3 Sekunden lang gedrückt. Alle vorhandenen Kopplungsinformationen werden gelöscht, wenn eine neue Kopplung ausgelöst wird.

Abkürzung	Funktion	Indikation (F)	Status
FN +  ¹ (Drücken)	Wechseln Sie in den Bluetooth-Host-Modus 1	Solid Blue (3 Sek.)	Verbunden
		Blaues Pulsieren oder Zeitüberschreitung nach 60 Sekunden	Getrennt
FN +  ¹ (Halten)	Start Bluetooth-Host 1 Kopplung*	Schnelles Blinken (120 Sek.)	Paarung
FN +  ² (Drücken)	Wechseln Sie in den Bluetooth-Host-2-Modus	Solid Blue (3 Sek.)	Verbunden
		Blaues Pulsieren oder Zeitüberschreitung nach 60 Sekunden	Getrennt
FN +  ² (Halten)	Start Bluetooth-Host 2-Kopplung*	Schnelles Blinken (120 Sek.)	Paarung
FN +  ³ (Drücken)	Wechseln Sie in den Bluetooth-Host-Modus 3	Solid Blue (3 Sek.)	Verbunden
		Blaues Pulsieren oder Zeitüberschreitung nach 60 Sekunden	Getrennt
FN +  ³ (Halten)	Start Bluetooth-Host 3-Kopplung*	Schnelles Blinken (120 Sek.)	Paarung



VERBINDUNG ÜBER USB-KABEL

1. Schließen Sie die Tastatur über ein USB-Kabel an einen USB 3.0-Anschluss vom Typ A oder besser an.
2. Die Tastatur wechselt automatisch in den USB-Kabelmodus, wenn der Modusschalter auf Aus gestellt wird.

HINWEIS: Das Tastatur-Firmware-Update muss mit eingestecktem Kabel erfolgen.

VERBINDUNG ZUR SONY PLAYSTATION

Die Tastatur verfügt außerdem über einen speziellen Modus zur Unterstützung von Sony PlayStation 4 und 5 über 2,4-GHz-Funk und USB-Kabelmodi, die über eine Tastenkombination aktiviert werden können.

Abkürzung	Funktion	Indikation (F)
FN +  (5 Sek. gedrückt halten)	Zum PlayStation-Modus wechseln	Blinkt 5-mal blau
FN +  (5 Sek. gedrückt halten)	Zurück zum Standardmodus wechseln	2-maliges Pulsieren in Blau
HINWEIS: Die verfügbaren Funktionen können je nach Unterstützung der Spielkonsole und Anwendung eingeschränkt sein.		

SOFTWARE-MODUS

Wenn iCUE ausgeführt wird, arbeitet die Tastatur im Softwaremodus und wird von iCUE gesteuert. Laden Sie iCUE von corsair.com/downloads herunter und installieren Sie es auf einem Windows-PC oder Apple Mac, um alle Ihre CORSAIR iCUE-kompatiblen Produkte in einer einzigen Oberfläche zu verbinden und Ihnen die vollständige Kontrolle über alles zu geben, von der Beleuchtung bis hin zu leistungsstarken Makros.





GERÄTEMODUS



Wenn iCUE nicht ausgeführt wird oder die Tastatur an ein Gerät angeschlossen ist, das iCUE nicht unterstützt, arbeitet die Tastatur im Hardwaremodus, der Profile und Einstellungen verwendet, die im integrierten Speicher gespeichert sind.



STANDARD-KURZBEFEHL FÜR DIE TASTATUR VON APPLE















Alle folgenden Definitionen gehen davon aus, dass die FN-Taste gedrückt gehalten wird und die Aktion beim Drücken ausgeführt wird, sofern nicht anders angegeben.

Schlüssel	Symbol	Funktion	Bemerkungen / Alternative
FN +]}	ENDE	Ende-Taste	
FN + L		Systemverriegelung ein- und ausschalten	Drücken und loslassen
FN + RETURN	ZURÜCK	Überprüfung des Akkustatus	<p>Der Mehrzweck-Indikator zeigt den Batteriestatus für 3 Sekunden an, wenn das Gerät eingeschaltet wird oder wenn Fn-Enter gedrückt wird.</p> <ul style="list-style-type: none"> • 97-100 %: 3-maliges grünes Blinken • 41-96 %: durchgehend grün 3 s • 21-40 %: fester Bernstein 3s • 11-20 %: durchgehend rot 3 s • 0-10 %: Blinkt 3 Sekunden lang rot <p>Das Gerät schaltet alle Hintergrundbeleuchtungen außer den Anzeigen aus, wenn die Batterie unter 20 % ist.</p>
FN + Z		<p>Zyklus an Bord 4 Profile MPI (F) blinkt in der für das Profil definierten Farbe</p> <ol style="list-style-type: none"> 1. Weiß - Wasserfarbe 2. Rot - Spiralregenbogen 3. Grün - Regen 4. Blau - Regenbogenwelle 	
FN + Up		Ändern Sie den Wählmodus auf Lautstärke nach oben (im Uhrzeigersinn) / nach unten (gegen den Uhrzeigersinn)	<p>Standardmodus</p> <p>Presse: Stummschalten/Stummschaltung aufheben</p>
FN + Down		Ändern Sie den Wählmodus, um zu scrollen nach oben (gegen den Uhrzeigersinn) / nach unten (im Uhrzeigersinn)	<p>Funktioniert nur, wenn Fenster die Bildlauffunktion unterstützen</p> <p>Presse: Ende der Seite</p>
FN + Links		Ändern Sie den Wählmodus auf KB-Hintergrundbeleuchtung nach oben (im Uhrzeigersinn) / nach	Drücken: Licht ein-/ausschalten











		unten (gegen den Uhrzeigersinn)	
FN + Rechts		Ändern Sie den Wählmodus zu vergrößern (im Uhrzeigersinn) / verkleinern (gegen den Uhrzeigersinn)	Presse: Standard-Zoom wiederherstellen
FN + Entf		Drücken Sie FN + Löschen für 3 Sekunden, um den 2,4-GHz-Modus zu aktivieren. Löschen & MPI blinkt für 120 Sekunden. Während dieser Zeit sollte der Benutzer den Wireless-Adapter einstecken, um den Kopplungsvorgang abzuschließen.	
FN + M		Makroaufnahme	

DEFINITION DER MAC-FUNKTION FÜR DIE APPLE-TASTATUR

Drücken Sie einfach die folgenden Tasten, um die Funktionen zu aktivieren, wenn der Mac-Modus eingeschaltet ist.

Schlüssel	Symbol	Funktion	Bemerkungen / Alternative
Formel 1		Reduzieren Sie die Helligkeit des Bildschirms	
F2		Erhöhen Sie die Helligkeit des Bildschirms	
F3		Einsatzleitung	
F4		Spotlight-Suche	
F5		Diktat/Siri	
F6		Bitte nicht stören	
F7		Letzter Streckenbefehl	
F8		Pause/Play-Befehl	
F9		Nächster Streckenbefehl	
F10		Stummschaltung	
F11		Lautstärke verringern	
F12		Lauter	
OPT		Wahltaste in Mac OS	
CMD		Befehlstaste in Mac OS	

Beleuchtungskörper

Schlüssel	Symbol	Funktion	Bemerkungen / Alternative
FN + 1		Effekt der Hintergrundbeleuchtung - Aquarell	
FN + 2		Effekt der Hintergrundbeleuchtung - Spiralregenbogen	
FN + 3		Effekt der Hintergrundbeleuchtung - Regen	
FN + 4		Effekt der Hintergrundbeleuchtung - Regenbogenwelle	
FN + 5		Effekt der Hintergrundbeleuchtung - Typ Beleuchtung Pro-Taste	
FN + 6		Effekt der Hintergrundbeleuchtung - Typ Beleuchtung Ripple	
FN + 7		Effekt der Hintergrundbeleuchtung - Farbverschiebung	
FN + 8		Effekt der Hintergrundbeleuchtung - Farbe Pulse White für Apple White KB	
		Effekt der Hintergrundbeleuchtung – Farbimpuls Blau für Apple Blue KB	
FN + 9		Effekt der Hintergrundbeleuchtung - Color Wave	
FN + 0		Effekt der Hintergrundbeleuchtung - statische Farbe	8 Farben werden nacheinander angezeigt

FN-KURZBEFEHLE BELEUCHTUNGSANZEIGE

Wenn Sie die FN-Taste drücken, wird die gesamte Beleuchtung vorübergehend ausgeschaltet, mit Ausnahme von:

- Bei Tasten mit FN-Tastenkombinationen, einschließlich vordefinierter und vom Benutzer zugewiesener Makros, wird die Hintergrundbeleuchtung in WEISS eingeschaltet.
- Die Angabe (F) zeigt auch die aktuelle Profifarbe an.
- Ausnahmefälle: Beim Anpassen von Beleuchtungseffekt-Shortcuts wie FN+1-0 wird der Beleuchtungseffekt angezeigt, der so lange abgespielt wird, bis entweder FN losgelassen oder eine andere FN+ Kombination gedrückt wird.

MAKROAUFNAHME

Schritt 1: Halten Sie die FN + M-Taste gedrückt, um die Aufnahme zu starten, und die Anzeige (F) pulsiert rot.

Schritt 2: Drücken Sie eine beliebige Reihe von Standardtasten, um die Aufnahme zu starten, und die Anzeige (F) blinkt rot.

- Es können nur Standardtastaturfunktionen aufgezeichnet werden, keine Spezial- oder Onboard-Funktionen wie

- Profil
- Hinterleuchtungseffekte
- Helligkeit
- Medien
- Systemsperre

Schritt 3: Drücken Sie die Taste FN + M, um die Aufnahme zu beenden, und die Anzeige (F) blinkt schnell rot.

Schritt 4: Weisen Sie Makrotasten zu, indem Sie eine beliebige Taste, FN + Taste oder Modifikatortaste (STRG/UMSCHALT/ALT/ALTGR) + Taste drücken.

- Wenn Tasten aufgezeichnet wurden: Durch Drücken dieser Taste oder Tastenkombination wird das Makro gespeichert
- Wenn keine Tasten aufgezeichnet wurden: Durch Drücken dieser Taste oder Tastenkombination werden alle ursprünglich gespeicherten Makros oder Funktionen gelöscht.

-Außer, dass diese Tasten oder Tastenkombinationen nicht überschrieben werden können:

- FN
- Alle vorhandenen vordefinierten FN-Tastenkombinationen

HINWEIS: Sobald ein Makro aufgezeichnet wurde, bleibt es auch nach dem Ausschalten und erneuten Einschalten des Geräts erhalten und wird erst geändert, wenn Benutzer Änderungen vornehmen oder das Gerät auf die Werkseinstellungen zurücksetzen.

AUSTAUSCH DER TASTENSCHALTER

Die Tastenschalter können entfernt und durch eine Vielzahl oder Kombination von mechanischen CHERRY MX RGB-Tastenschaltern ersetzt werden. Mechanische Tastenschalter anderer Hersteller im 3-Pin- und 5-Pin-Design können ebenfalls kompatibel sein. Ihre Funktionalität wird aufgrund physischer Unterschiede jedoch nicht garantiert.

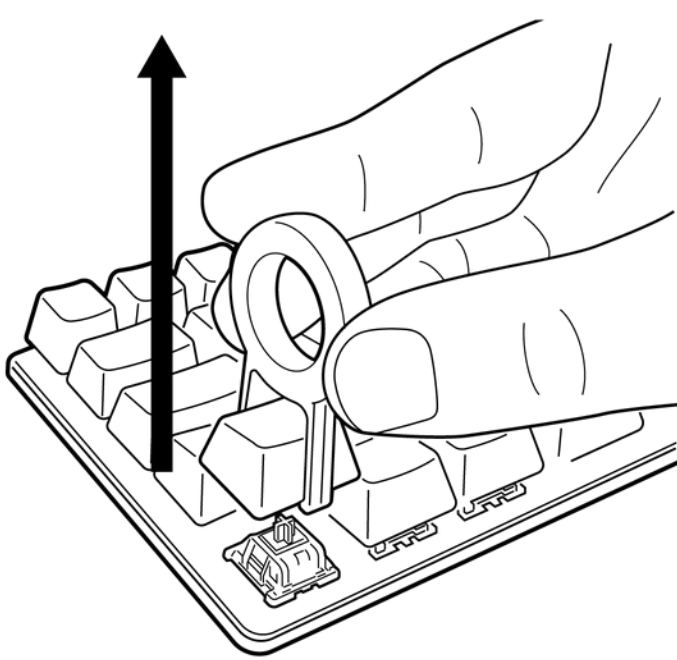

1) Schieben Sie den 2-in-1-Tastenschalter-/Tastenkappenabzieher (I) über die Tastenkappe. Ziehen Sie ihn nach oben, um die Tastenkappe zu entfernen.

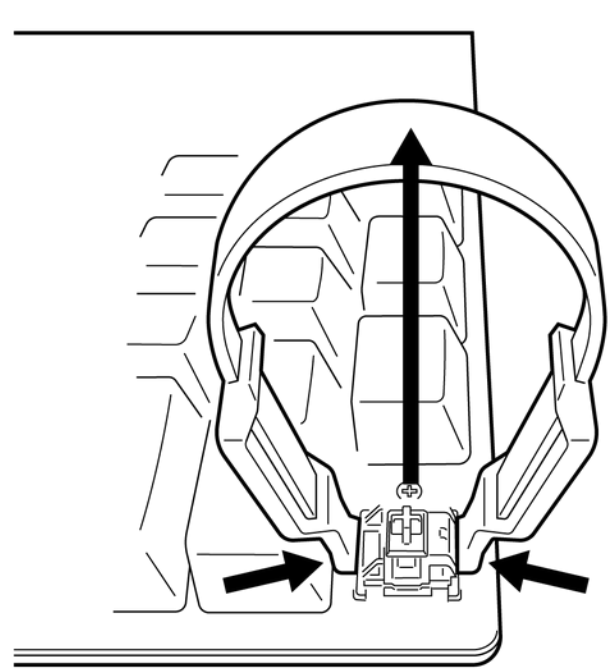

2) Positionieren Sie die Spitzen des 2-in-1-Tastenschalter-/Tastenkappenabziehers (I) unter der oberen und unteren Lasche des Tastenschalters. Drücken Sie ihn hinein, und ziehen Sie ihn dann nach oben, um den Tastenschalter zu entfernen.

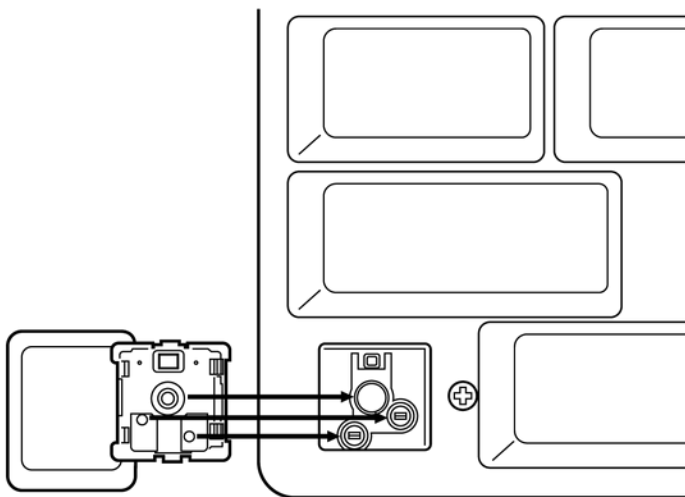

3) Richten Sie die Pins und die Unterseite des neuen Tastenschalters an den Sockeln aus.

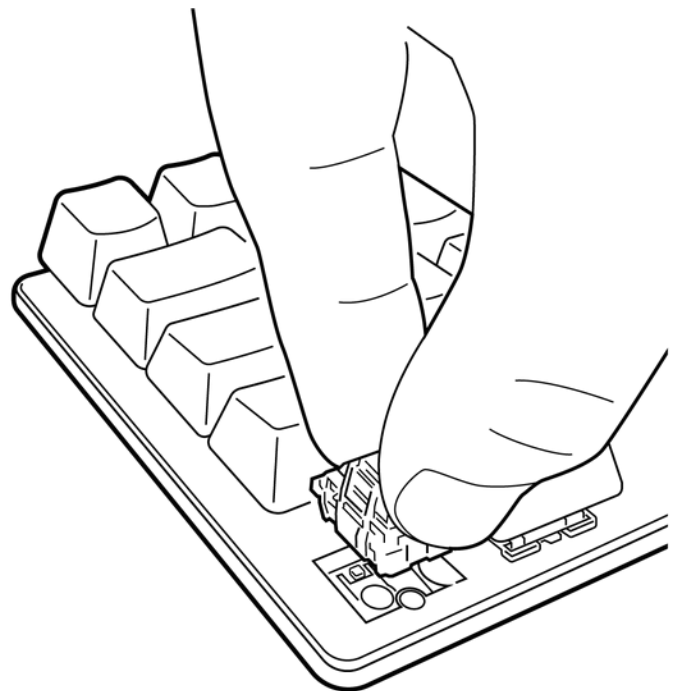

4) Drücken Sie den Tastenschalter vorsichtig nach unten, bis er einrastet. Wenn Sie einen Widerstand verspüren, nehmen Sie den Tastenschalter heraus, und versuchen Sie es erneut.

HINWEIS: Stellen Sie sicher, dass der neue Tastenschalter richtig ausgerichtet ist, bevor Sie ihn einsetzen, um ein Verbiegen der Pins oder Beschädigungen zu vermeiden.

ZURÜCKSETZEN AUF WERKSEINSTELLUNG

Halten Sie FN + Taste für Hintergrundbeleuchtung (G) 5 Sekunden lang gedrückt. Die Multifunktions-Anzeige (F) blinkt 5 Sekunden lang ROT, sobald der Zurücksetzungsvorgang gestartet wurde. Die Tastatur wird mit aktivierten Werkseinstellungen eingeschaltet.

INFORMATIONEN ZUM ENTFERNEN DES AKKUS

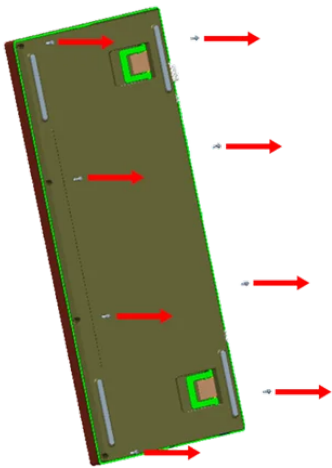

1) Entfernen Sie die 8 Schrauben, mit denen die obere und untere Abdeckung befestigt sind.

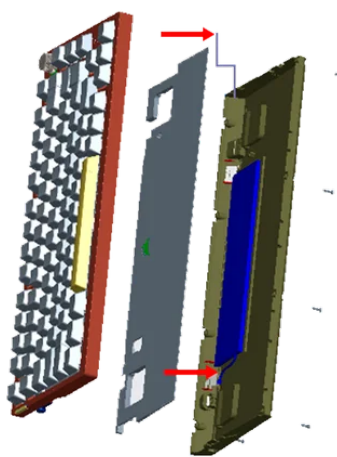

2) Entfernen Sie Antennen- und BatteryBar-Kabel vom Mainboard.

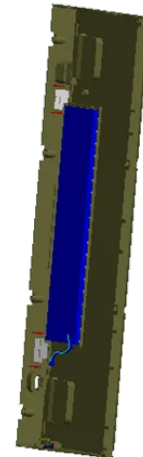

3) Entfernen Sie die untere Abdeckung und die Akkubaugruppe aus der Tastatur.

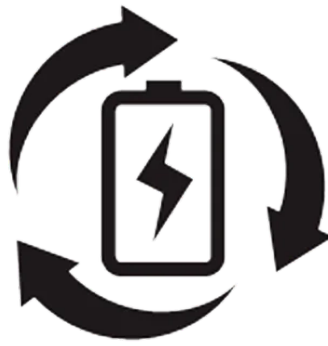
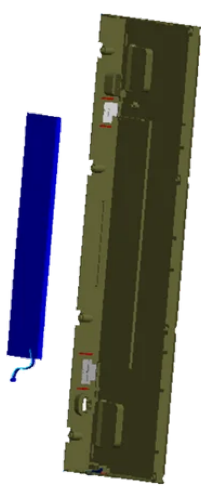

4) Entfernen Sie den Akku aus dem Montagefach der unteren Abdeckung.

5) Entsorgen Sie Akkus gemäß den örtlichen Entsorgungsvorschriften.

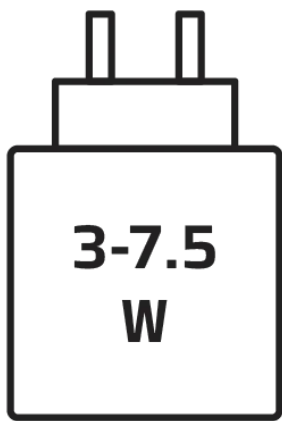

Die vom Ladegerät gelieferte Leistung muss zwischen mindestens 3 Watt, die für die Funkausrüstung erforderlich sind, und maximal 7,5 Watt liegen, um die maximale Ladegeschwindigkeit zu erreichen.

URHEBERRECHTLICHE HINWEISE/RECHTLICHE INFORMATIONEN

FCC ID: 2AAFMRGP0156 FCC ID: 2AAFMRGP0170 IC: 10954A-RGP0156 IC: 10954A-RGP0170

© 2024 CORSAIR MEMORY, Inc. Alle Rechte vorbehalten. CORSAIR und das Segel-Logo sind eingetragene Marken von CORSAIR in den USA und/oder anderen

Ländern. Alle anderen Marken sind Eigentum ihrer jeweiligen Inhaber. Das Produkt kann geringfügig von der Abbildung abweichen.



WEITERE ARTIKEL



BLOG
**CORSAIR iCUE: ALLES, WAS
SIE WISSEN MÜSSEN**



BLOG
**CORSAIR M75 AIR: UNSERE
BESTE MAUS FÜR
KOMPETITIVES FPS-GAMING**

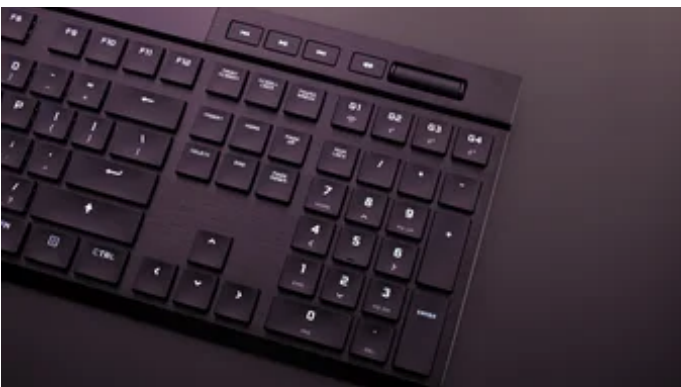

HOW TO
**WIE SIE IHRE TASTATUR FÜR
MOBA-SPIELE NEU BELEGEN**



HOW TO

TASTATURGRÖSSEN ERKLÄRT: WELCHE IST DIE BESTE FÜR SIE?



HOW TO
AUSWECHSELN VON
SCHLÜSSELSCHALTERN:
EINE KURZANLEITUNG



HOW TO
CORSAIR GAMING TASTATUR
ZURÜCKSETZEN