

# ProArt

## PA248QFV

*Bedienungsanleitung*

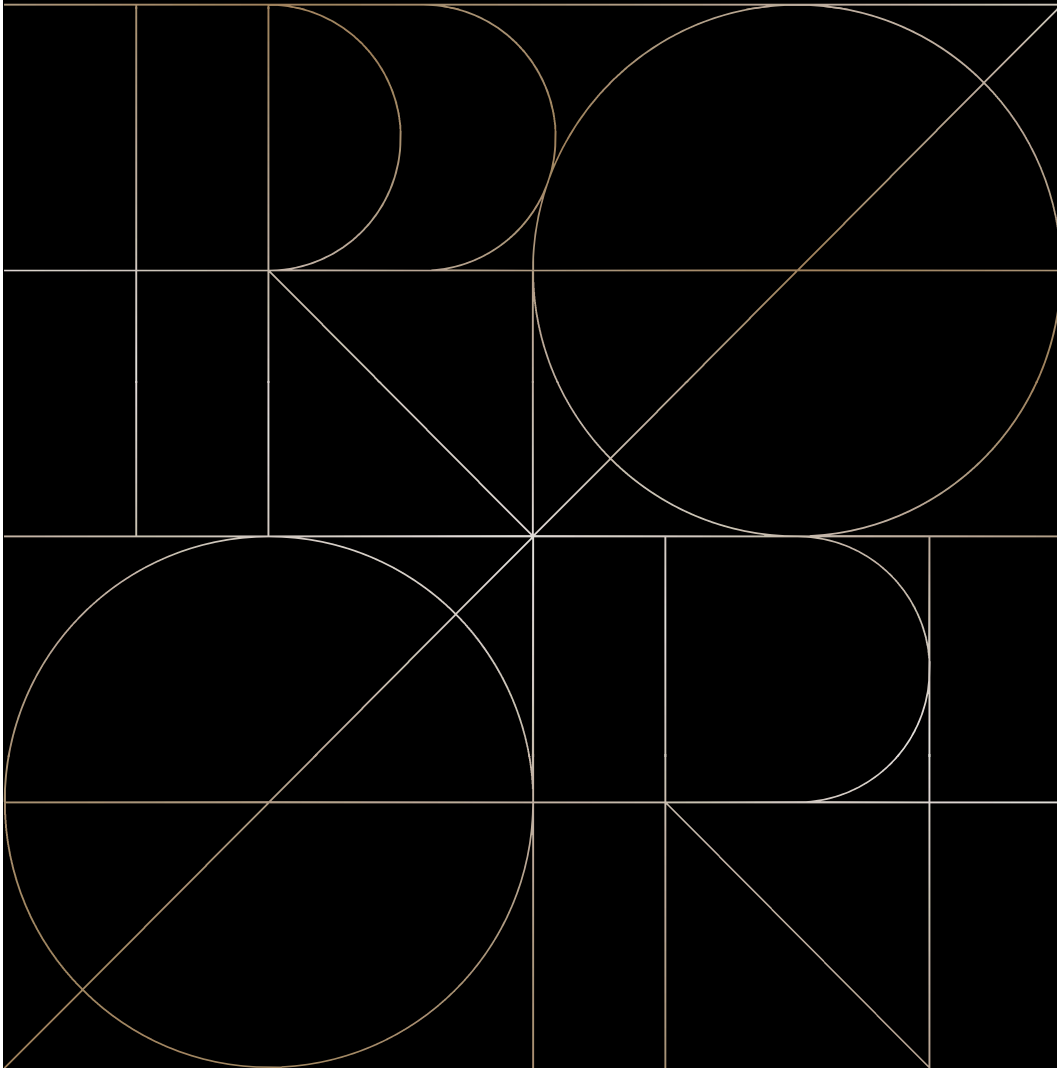

**HDMI**<sup>™</sup>  
HIGH-DEFINITION MULTIMEDIA INTERFACE

**ASUS**

Erste Ausgabe  
September 2025

**Copyright © 2025 ASUSTeK COMPUTER INC. Alle Rechte vorbehalten.**

Kein Teil dieses Handbuchs sowie keine hierin beschriebenen Produkte und Programme dürfen ohne ausdrückliche schriftliche Genehmigung von ASUSTeK COMPUTER INC. („ASUS“) vervielfältigt, übertragen, abgeschrieben, in einem Archivsystem abgelegt, in irgendeiner Form oder mit irgendeinem Werkzeug übersetzt werden; ausgenommen hiervon sind Kopien des Käufers für Sicherungszwecke.

Die Garantie oder der Service wird unter folgenden Bedingungen nicht verlängert: (1) Das Produkt wird ohne schriftliche Genehmigung von ASUS repariert, modifiziert oder verändert, (2) die Seriennummer des Produkts fehlt oder ist unleserlich.

ASUS stellt dieser Anleitung ohne Mängelgewähr und ohne jegliche Garantien und Gewährleistungen gleich welcher Art, ob ausdrücklich oder implizit, einschließlich implizierter Gewährleistungen von Markttauglichkeit und Eignung für einen bestimmten Zweck zur Verfügung. In keinem Fall haften ASUS, ihre Direktoren, leitenden Angestellten, Mitarbeiter oder Agenten für jegliche indirekten, speziellen, beiläufigen oder Folgeschäden (einschließlich Schäden durch entgangenen Gewinn, Geschäftsverlust, Geschäftsunterbrechung und dergleichen), auch wenn ASUS auf die Möglichkeit des Eintretens solcher Schäden durch Unzulänglichkeiten oder Fehler dieser Anleitung oder des Produktes hingewiesen wurde.

In dieser Anleitung enthaltene Spezifikationen und weitere Informationen werden lediglich zu Informationszwecken zur Verfügung gestellt, können sich jederzeit ohne Vorankündigung ändern und dürfen nicht als Verpflichtung seitens ASUS ausgelegt werden. ASUS übernimmt keinerlei Haftung für jegliche Fehler oder Ungenauigkeiten dieser Anleitung einschließlich sämtlicher Angaben zu darin erwähnten Produkten und Softwareprodukten.

In dieser Anleitung erwähnte Produkte oder Firmennamen können eingetragene, urheberrechtlich geschützte Marken ihrer jeweiligen Inhaber sein und werden ohne jegliche Beabsichtigung der Verletzung von Rechten Dritter allein zur Identifizierung oder Erläuterung zum Vorteil des Anwenders verwendet.

# Inhalt

<b>Inhalt</b> .....	<b>iii</b>
<b>Hinweise</b> .....	<b>iv</b>
<b>TCO-zertifiziert</b> .....	<b>vii</b>
<b>Sicherheitshinweise</b> .....	<b>viii</b>
<b>Pflege und Reinigung</b> .....	<b>ix</b>
<b>Rücknahmedienste</b> .....	<b>x</b>
<b>Produktinformationen für EU-Energiekennzeichnung</b> .....	<b>x</b>
<b>Kapitel 1: Einführung</b>	
<b>1.1 Herzlich willkommen!</b> .....	<b>1-1</b>
<b>1.2 Lieferumfang</b> .....	<b>1-1</b>
<b>1.3 Einführung</b> .....	<b>1-2</b>
1.3.1 Ansicht von vorne .....	1-2
1.3.2 Ansicht von hinten.....	1-4
1.3.3 QuickFit Plus-Funktion.....	1-5
<b>Kapitel 2: Aufbau und Konfiguration</b>	
<b>2.1 Monitorarm/-basis montieren</b> .....	<b>2-1</b>
<b>2.2 Schwenkarm/Basis abnehmen (zur VESA-Wandmontage)</b> .....	<b>2-2</b>
<b>2.3 Einstellen des Monitors</b> .....	<b>2-3</b>
<b>2.4 Kabel anschließen</b> .....	<b>2-4</b>
<b>2.5 Monitor einschalten</b> .....	<b>2-5</b>
<b>Kapitel 3: Allgemeines</b>	
<b>3.1 OSD-Menü (Bildschirmmenü)</b> .....	<b>3-1</b>
3.1.1 Konfiguration.....	3-1
3.1.2 Die OSD-Funktionen.....	3-2
<b>3.2 Technische Daten</b> .....	<b>3-11</b>
<b>3.3 Umrisse</b> .....	<b>3-13</b>
<b>3.4 Problembeseitigung (FAQ)</b> .....	<b>3-14</b>
<b>3.5 Unterstützte Betriebsmodi</b> .....	<b>3-15</b>

## Hinweise

### FCC-Hinweis

Dieses Gerät erfüllt Teil 15 der FCC-Regularien. Der Betrieb unterliegt den folgenden beiden Voraussetzungen:

- Dieses Gerät darf keine Funkstörungen verursachen.
- Dieses Gerät muss jegliche empfangenen Funkstörungen hinnehmen, einschließlich Störungen, die zu unbeabsichtigtem Betrieb führen können.

Dieses Gerät wurde getestet und als mit den Grenzwerten für Digitalgeräte der Klasse B gemäß Teil 15 der FCC-Regularien übereinstimmend befunden. Diese Grenzwerte wurden geschaffen, um angemessenen Schutz gegen Störungen beim Betrieb in Wohngebieten zu gewährleisten. Dieses Gerät erzeugt, verwendet und strahlt Hochfrequenzenergie ab und kann – falls nicht in Übereinstimmung mit den Anweisungen installiert und verwendet – Störungen der Funkkommunikation verursachen. Allerdings ist nicht gewährleistet, dass es in bestimmten Installationen nicht zu Störungen kommt. Falls dieses Gerät Störungen des Radio- oder Fernsehempfangs verursachen sollte, was leicht durch Aus- und Einschalten des Gerätes herausgefunden werden kann, wird dem Anwender empfohlen, die Störung durch eine oder mehrere der folgenden Maßnahmen zu beseitigen:

- Neuausrichtung oder Neuplatzierung der Empfangsantenne(n).
- Vergrößern des Abstands zwischen Gerät und Empfänger.
- Anschluss des Gerätes an einen vom Stromkreis des Empfängers getrennten Stromkreis.
- Hinzuziehen des Händlers oder eines erfahrenen Radio-/Fernsehtechnikers.



Zur Gewährleistung der Konformität mit FCC-Richtlinien müssen zur Verbindung des Monitors mit der Grafikkarte abgeschirmte Kabel verwendet werden. Nicht ausdrücklich von der für die Einhaltung verantwortlichen Partei zugelassene Änderungen oder Modifikationen an diesem Gerät könnten die Berechtigung des Nutzers zum Betrieb dieses Gerätes erlöschen lassen.

### Mit ENERGY STAR konformes Produkt



ENERGY STAR ist ein gemeinsames Programm der U.S. Environmental Protection Agency und des U.S. Department of Energy, das uns allen dabei hilft, durch energieeffiziente Produkte und Verfahren Geld zu sparen und die Umwelt zu schützen.

Alle ASUS-Produkte mit ENERGY-STAR-Logo erfüllen den ENERGY-STAR-Standard und die Energieverwaltungsfunktion ist standardmäßig aktiviert. Monitor und Computer sind automatisch darauf eingestellt, nach 10 bzw. 30 Minuten Inaktivität den Ruhezustand aufzurufen. Zum Aufwecken Ihres Computers können Sie mit der Maus klicken oder eine beliebige Taste der Tastatur drücken. Detaillierte Informationen zur Energieverwaltung und ihrer Vorteile für die Umwelt finden Sie unter <http://www.energystar.gov/powermanagement>. Zudem finden Sie unter <http://www.energystar.gov> detaillierte Informationen zum gemeinsamen ENERGY-STAR-Programm.



---

HINWEIS: Energy Star wird bei FreeDOS- und Linux-basierten Betriebssystemen NICHT unterstützt.

---

### **Canadian Department of Communications – Hinweise**

Dieses Digitalgerät hält die Klasse-B-Grenzwerte hinsichtlich Funkemissionen von Digitalgeräten gemäß Radio Interference Regulations des Canadian Department of Communications ein.

Dieses Digitalgerät der Klasse B erfüllt die Vorgaben der kanadischen ICES-003.

Dieses Digitalgerät der Klasse B erfüllt alle Anforderungen der Canadian Interference-Causing Equipment Regulations.

Cet appareil numérique de la classe B respecte toutes les exigences du Règlement sur le matériel brouiller du Canada.



## **Software erfüllt Richtlinie zu geringem Blaulicht**

ASUS verlangt, dass jedes Modell SW LBL besteht, wenn „Bildeinrichtung“ > „Blaulichtfilter“ auf „MAX“ eingestellt ist.

Bitte beachten Sie zur Abschwächung von Augenbelastungen Folgendes:

- Nutzer sollten sich bei langer Monitorarbeit regelmäßig einige Zeit vom Bildschirm abwenden: Sie sollten nach etwa 1 Stunde kontinuierlicher Computerarbeit eine kurze Pause (mindestens 5 Minuten) einlegen. Kurze, regelmäßige Pausen sind effektiver als eine einzelne längere Pause.
- Zur Minimierung von Augenbelastung und Trockenheit sollten Sie Ihre Augen regelmäßig ausruhen, indem Sie weit entfernte Gegenstände fokussieren.
- Augenübungen können dabei helfen, Augenbelastung zu verringern. Wiederholen Sie diese Übungen häufig. Wenden Sie sich an einen Arzt, falls die Augenbelastung anhält. Augenübungen: (1) Wiederholt nach oben und unten schauen (2) Langsam mit den Augen rollen (3) Augen diagonal bewegen.
- Intensives blaues Licht kann zu Augenbelastung und AMD (altersbedingte Makuladegeneration) führen. Blaulichtfilter zur Reduzierung von 70 % (max.) des schädlichen blauen Lichts zur Vermeidung von CVS (Computer Vision Syndrome).

Blaulichtfilter auf MAX eingestellt. Entspricht der TÜV Rheinland Low Blue Light-Zertifizierung für Software-Lösungen.

## **Flicker-Free-Technologie**

Der Monitor nutzt Flicker-Free-Technologie, die für Augen sichtbares Flimmern beseitigt, so ein angenehmes Betrachtungserlebnis liefert und verhindert, dass die Augen ermüden.

## TCO-zertifiziert

A third-party certification according to ISO 14024



Toward sustainable IT products

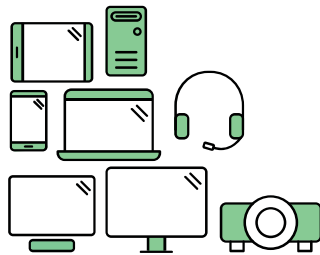

## Say hello to a more sustainable product

IT products are associated with a wide range of sustainability risks throughout their life cycle. Human rights violations are common in the factories. Harmful substances are used both in products and their manufacture. Products can often have a short lifespan because of poor ergonomics, low quality and when they are not able to be repaired or upgraded.

**This product is a better choice.** It meets all the criteria in TCO Certified, the world's most comprehensive sustainability certification for IT products. Thank you for making a responsible product choice, that help drive progress towards a more sustainable future!

Criteria in TCO Certified have a life-cycle perspective and balance environmental and social responsibility. Conformity is verified by independent and approved verifiers that specialize in IT products, social responsibility or other sustainability issues. Verification is done both before and after the certificate is issued, covering the entire validity period. The process also includes ensuring that corrective actions are implemented in all cases of factory non-conformities. And last but not least, to make sure that the certification and independent verification is accurate, both TCO Certified and the verifiers are reviewed regularly.

### Want to know more?

Read information about TCO Certified, full criteria documents, news and updates at [tcocertified.com](https://www.tcocertified.com). On the website you'll also find our Product Finder, which presents a complete, searchable listing of certified products.

## Sicherheitshinweise

- Es empfiehlt sich, vor dem Aufstellen des Monitors die mitgelieferte Dokumentation aufmerksam durchzulesen.
- Um Brände oder einen Stromschlag zu verhindern, darf der Monitor nicht Regen oder Feuchtigkeit ausgesetzt werden.
- Versuchen Sie nicht, das Monitorgehäuse zu öffnen. Die gefährliche Hochspannung im Geräteinnern kann zu schweren Verletzungen führen.
- Falls ein Teil der Stromversorgung beschädigt werden sollte, versuchen Sie nicht, die Komponenten selbst zu reparieren. Wenden Sie sich an einen qualifizierten Servicetechniker oder an Ihren Händler.
- Überprüfen Sie vor Nutzung des Geräts, ob alle Kabel ordnungsgemäß eingesteckt und die Stromkabel nicht beschädigt sind. Wenden Sie sich bei derartigen Schäden sofort an den Händler, bei dem Sie das Gerät erworben haben.
- Die Öffnungen und Schlitze oben oder seitlich am Gerätegehäuse dienen der Belüftung. Versperren Sie sie nicht. Stellen Sie das Gerät nie in der Nähe von oder über Heizkörper oder einer anderen Wärmequelle auf, wenn nicht für ausreichende Belüftung gesorgt ist.
- Der Monitor sollte nur von der auf dem Etikett angegebenen Stromquelle versorgt werden. Wenn Sie nicht wissen, welche Stromspannung und -stärke bei Ihnen standardmäßig zu finden ist, wenden Sie sich an den Händler, bei dem Sie das Gerät gekauft haben, oder an den für Sie zuständigen Stromversorger.
- Verwenden Sie den örtlichen Standards entsprechende Stecker.
- Verhindern Sie Überlastungen bei Mehrfachsteckdosen und Verlängerungskabeln; Sie lösen u. U. einen Brand oder einen Stromschlag aus.
- Vermeiden Sie Staub, Feuchtigkeit und extreme Temperaturen. Stellen Sie den Monitor nicht in einer Umgebung auf, in der mit Feuchtigkeit zu rechnen ist. Stellen Sie das Gerät auf eine stabile Fläche.
- Ziehen Sie bei Gewitter oder längerer Betriebspause den Netzstecker heraus. Hierdurch wird das Gerät vor Überspannungen geschützt.
- Stecken Sie keine Gegenstände und schütten Sie keine Flüssigkeit in die Öffnungen des Gehäuses.
- Um zufriedenstellenden Betrieb zu gewährleisten, setzen Sie das Gerät nur zusammen mit PCs mit UL-Listing-Prüfzeichen ein, die über entsprechend konfigurierte Steckdosen für 100-240 V WS verfügen.
- Verbinden Sie das Netzkabel mit einer geerdeten Steckdose.
- Bei technischen Problemen mit dem Monitor wenden Sie sich an einen qualifizierten Servicetechniker bzw. den Händler, bei dem Sie das Gerät erworben haben.

- Die Anpassung von Lautstärke und Equalizer auf andere Einstellungen als die Mittelposition kann die Ausgangsspannung des Kopf-/Ohrhörers und damit den Schalldruck erhöhen.



Dieses Symbol der durchgestrichenen Abfalltonne auf Rädern zeigt an, dass das Produkt (Elektro-, Elektronikgerät und quecksilberhaltige Knopfzelle) nicht mit dem Hausmüll entsorgt werden darf. Bitte prüfen Sie örtliche Richtlinien zur Entsorgung von Elektronikgeräten.

## AEEE yönetmeliğine uygundur

## Pflege und Reinigung

- Vor Hochheben oder Versetzen des Monitors sollten sämtliche Kabel herausgezogen werden. Halten Sie sich beim Aufstellen des Monitors an die Hinweise zum Anheben des Geräts. Fassen Sie das Gerät beim Heben oder Tragen an den Kanten. Heben Sie das Display nicht am Ständer oder am Kabel an.
- Reinigung: Schalten Sie den Monitor aus und ziehen Sie das Stromkabel heraus. Reinigen Sie die Oberfläche mit einem fusselfreien, weichen Tuch. Hartnäckige Flecken können mit einem feuchten Tuch entfernt werden.
- Alkohol- oder azetonhaltige Reiniger dürfen nicht verwendet werden. Verwenden Sie einen speziell für Monitore vorgesehenen Reiniger. Sprühen Sie Reiniger nie direkt auf das Display, denn er könnte in das Geräteinnere gelangen und einen Stromschlag verursachen.

### Folgendes stellt keinen Fehler oder Problem dar:

- Unter Umständen ist das Display unterschiedlich hell; dies hängt vom eingestellten Desktop-Hintergrund ab.
- Wenn längere Zeit dasselbe Bild auf dem Display steht, hinterlässt es u. U. ein Nachbild. Dieses Bild verschwindet langsam. Sie können dieses Verschwinden durch Ausschalten des Geräts für mehrere Stunden (am Stromschalter) unterstützen.
- Wenn der Bildschirm erlischt, blinkt oder leer bleibt, wenden Sie sich an den Händler, bei dem Sie das Gerät gekauft haben, oder das für Sie zuständige Servicecenter. Versuchen Sie nicht, den Monitor selbst zu reparieren!

## In diesem Handbuch verwendete Symbole



**WARNUNG:** Hinweise zur Vermeidung von Verletzungen.



**ACHTUNG:** Hinweise zur Vermeidung von Beschädigungen an Komponenten.



**WICHTIG:** Hinweise, die bei Ausführung eines Vorgangs **UNBEDINGT** zu befolgen sind.



**HINWEIS:** Tipps und zusätzliche Hinweise zur Ausführung eines Vorgangs.

## So finden Sie weitere Informationen

Folgende Informationsquellen liefern weitere Hinweise sowie Updates für Produkte und Software:

### 1. ASUS-Webseiten

Die ASUS-Internetseiten des Unternehmens für die einzelnen Länder liefern aktualisierte Informationen über Hardware und Software von ASUS.

Die allgemeine Web-Site: <http://www.asus.com>

### 2. Optionale Dokumentation

Das Gerätepaket enthält u. U. vom Händler beigelegte Zusatzdokumentation. Diese ist nicht Teil des Standardpakets.

## Rücknahmedienste

ASUS' Recycling- und Rücknahmeprogramme entspringen unserem Streben nach höchsten Standards zum Schutz unserer Umwelt. Wir glauben, dass wir unsere Produkte, Batterien/Akkumulatoren und andere Komponenten sowie Verpackungsmaterialien durch die Bereitstellung von Lösungen für unsere Kunden verantwortungsbewusst recyceln können.

Detaillierte Recyclinginformationen zu unterschiedlichen Regionen finden Sie unter <http://csr.asus.com/english/Takeback.htm>.

## Produktinformationen für EU-Energiekennzeichnung



PA248QFV



## 1.1 Herzlich willkommen!

Vielen Dank, dass Sie diesen ASUS® LCD-Monitor gekauft haben!

Dieser neueste Breitbild-LCD-Monitor von ASUS verfügt über ein breiteres und helleres kristallklares Display als seine Vorgänger plus eine Reihe von Funktionen, die das Arbeiten mit dem Gerät noch angenehmer und die Darstellung noch natürlicher machen.

Diese Funktionen sorgen für optimale, augenfreundliche und brillante Bildwiedergabe am Monitor!

## 1.2 Lieferumfang

Prüfen Sie den Lieferumfang auf folgende Komponenten:

- ✓ LCD-Monitor
- ✓ Monitorständer/Socket
- ✓ Kurzbedienungsanleitung
- ✓ Garantiekarte
- ✓ Netzkabel
- ✓ HDMI-Kabel (optional)
- ✓ DisplayPort-Kabel (optional)
- ✓ USB-C-zu-C-Kabel (optional)
- ✓ Farbkalibrierungstestbericht



---

Wenn eine der o. a. Komponenten beschädigt ist oder fehlt, wenden Sie sich sofort an den Händler, bei dem Sie das Gerät gekauft haben.

---



---

Wenn Sie das Netzkabel oder Anschlusskabel ersetzen möchten, wenden Sie sich bitte an den ASUS-Kundendienst.

---

## 1.3 Einführung



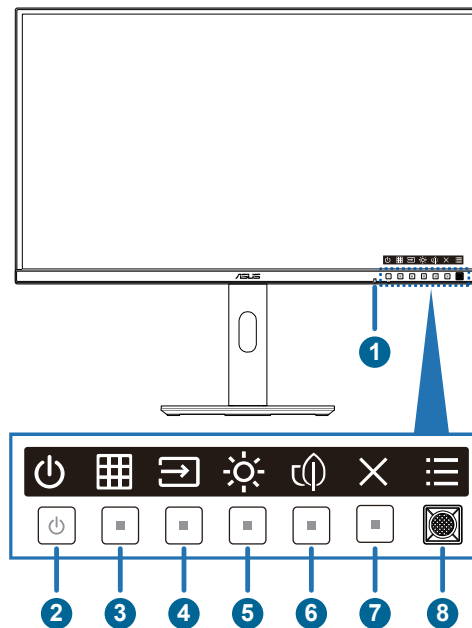

### 1.3.1 Ansicht von vorne



1. Lichtsensor: Dieser Sensor dient der Erkennung von Änderungen des Umgebungslichts.
2.  Ein-/Aus-taste / Betriebsanzeige
  - Schaltet den Monitor ein/aus. Halten Sie diese Taste zum Abschalten des Monitors 0,6 Sekunden gedrückt.
  - Die Farbe der LED hat folgende Bedeutung:

Status	Beschreibung
Weiß	Ein
Gelb	Standby-Modus
Aus	Aus

3.  QuickFit Plus-Taste:
  - Drücken Sie diese Taste zum Einblenden des OSD-Menüs, wenn das OSD ausgeblendet ist.
  - Wählt die Funktion QuickFit Plus.

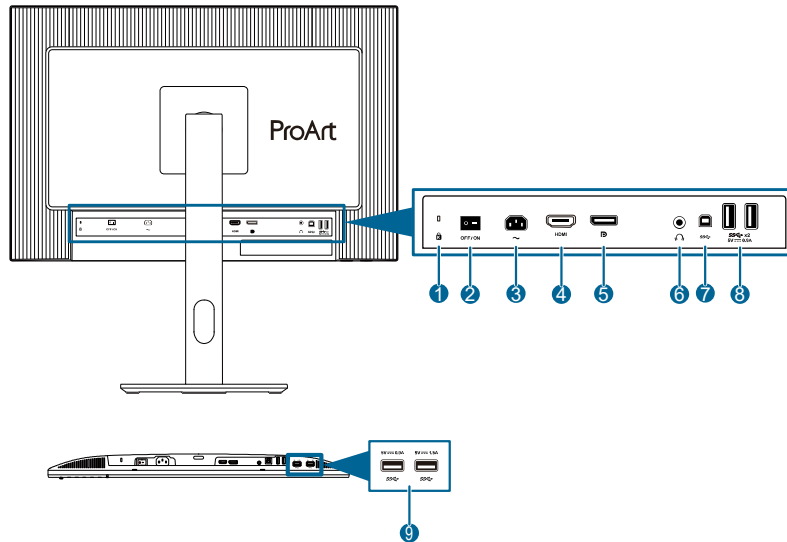

4.  Eingangswahl:
  - Drücken Sie diese Taste zum Einblenden des OSD-Menüs, wenn das OSD ausgeblendet ist.
  - Drücken Sie diese Taste zum Umschalten zur nächsten aktiven Eingangsquelle (falls verfügbar).
5.  Verknüpfung 2
  - Drücken Sie diese Taste zum Einblenden des OSD-Menüs, wenn das OSD ausgeblendet ist.
  - Standard: Helligkeit-Schnelltaste
  - Zum Ändern der Schnellstastenfunktion rufen Sie das Menü Verknüpfung > Verknüpfung 2 auf.
6.  Verknüpfung 1
  - Drücken Sie diese Taste zum Einblenden des OSD-Menüs, wenn das OSD ausgeblendet ist.
  - Standard: Energiesparen-Schnelltaste
  - Zum Ändern der Schnellstastenfunktion rufen Sie das Menü Verknüpfung > Verknüpfung 1 auf.
7.  Verlassen-Taste:
  - Drücken Sie diese Taste zum Einblenden des OSD-Menüs, wenn das OSD ausgeblendet ist.
  - Schließt das Bildschirmmenü.
8.  Menütaste (5 Wege):
  - Drücken Sie diese Taste zum Einblenden des OSD-Menüs, wenn das OSD ausgeblendet ist. Taste zum Aufrufen des OSD- Hauptmenüs erneut drücken.
  - Aktiviert das ausgewählte OSD-Menüelement.
  - Erhöht/verringert Werte oder bewegt Ihre Auswahl nach oben/unten/ links/rechts.
  - Halten Sie zum Ein-/Ausschalten der Tastensperre die 5-Wege-Taste länger als 5 Sekunden gedrückt.

### 1.3.2 Ansicht von hinten



1. **Kensington-Schloss:** Dieser Anschluss dient zum Anbringen einer Schloss- und Kabelvorrichtung für Sicherheitszwecke.
2. **Ein-/Ausschalter:** Zum Ein-/Ausschalten der Stromversorgung.
3. **Wechselstromeingang:** Hier schließen Sie das Netzkabel an.
4. **HDMI-Anschluss:** Dieser Port dient dem Anschließen eines HDMI-kompatiblen Gerätes.
5. **DisplayPort-Eingang:** Dieser Port dient dem Anschließen eines DisplayPort-kompatiblen Gerätes.
6. **Kopfhöreranschluss:** Dieser Anschluss ist nur verfügbar, wenn ein HDMI-/DisplayPort-Kabel angeschlossen ist.
7. **USB Typ-B:** Dieser Anschluss verbindet das USB-Typ-B-Kabel.
8. **USB 3.2 Gen 1 Type-A:** Diese Ports dienen dem Anschließen von USB-Geräten, wie z. B. USB-Tastatur/-Maus, USB-Flash-Laufwerk etc.
9. **USB 3.2 Gen 1 Type-A:** Diese Ports dienen dem Anschließen von USB-Geräten, wie z. B. USB-Tastatur/-Maus, USB-Flash-Laufwerk etc.

### 1.3.3 QuickFit Plus-Funktion

Die Funktion QuickFit Plus enthält 4 Arten von Mustern: (1) Sicherer Bereich (2) Marker Zentrieren (3) Customization (4) Ruler. Drücken Sie zum Aktivieren der Muster die  Taste QuickFit Plus. Verwenden Sie zur Auswahl eines gewünschten Musters die  Menütaste (5 Wege). Sie können die Position des Musters bei Bedarf ändern, indem Sie die Taste nach oben/unten/links/rechts bewegen.

Beachten Sie, dass nur beim **Customization**-Muster die Rahmengröße entsprechend Ihrem Bedarf angepasst werden kann. Möglicherweise ist jedoch der Bewegungsbereich nach links, rechts, oben und unten eingeschränkt.

#### 1. Sicherer Bereich

Vereinfachen Designern und Benutzer die Anordnung von Inhalten und Layout einer Seite; dadurch erhalten sie ein einheitlicheres Aussehen und einen authentischeren Eindruck.

Die Auswahlmöglichkeiten sind:

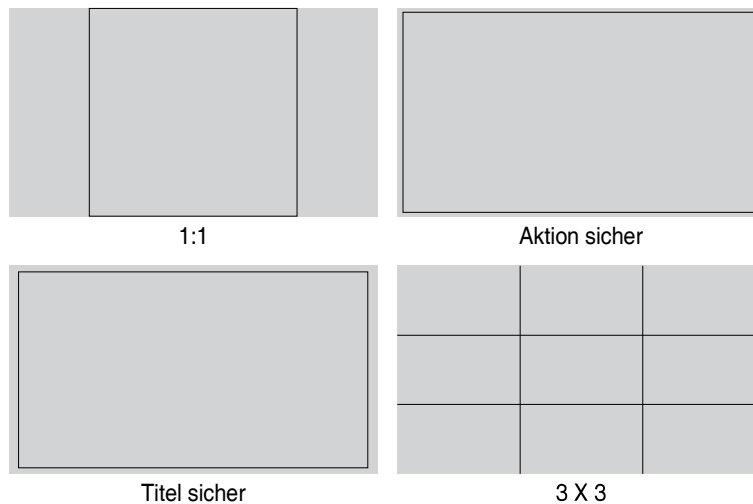

## 2. Marker Zentrieren

Wählt den Typ Marker Zentrieren.

Die Auswahlmöglichkeiten sind:



Typ 1

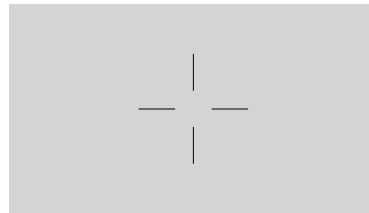



Typ 2



Typ 3

## 3. Customization

Sie können die Bildfrequenz festlegen, indem Sie die Menütaste (5 Wege)  nach oben/unten/links/rechts bewegen. Sie können zum Umschalten der Maßeinheit zwischen Millimetern und Zoll die Menütaste (5 Wege)  länger als 3 Sekunden gedrückt halten. (\*Diese Funktion kann durch die F/W-Einknopf-Aktualisierung in Q4/2025 aktiviert werden. Bitte überprüfen Sie die neueste Firmware auf der ASUS Support-Website.)

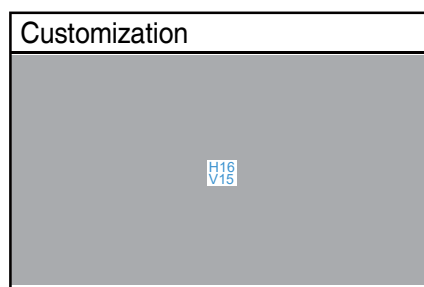

#### 4. Ruler

Dieses Muster präsentiert ein physikalisches Lineal oben und links. Sie können die Menütaste (5 Wege)  länger als 3 Sekunden gedrückt halten, wenn Sie zwischen metrischen und imperialen Maßeinheiten umschalten möchten. (\*Diese Funktion kann durch die F/W-Einknopf-Aktualisierung in Q4/2025 aktiviert werden. Bitte überprüfen Sie die neueste Firmware auf der ASUS Support-Website.)



## 2.1 Monitorarm/-basis montieren

Dies geschieht wie folgt:

1. Stellen Sie sicher, dass die Dreiecksmarkierungen der VESA-Abdeckung ausgerichtet sind.
2. Bringen Sie den Arm in der VESA-Abdeckung an.
3. Schließen Sie den Verschluss, um Arm und VESA-Abdeckung zu montieren.
4. Legen Sie den Monitor mit der Vorderseite nach vorne auf einen Tisch, schieben Sie die Riegel am Arm in die Schlitze an VESA-Abdeckung.
5. Drücken Sie die Armbaugruppe nach unten, damit sie einrastet.
6. Bringen Sie den Fuß im Arm an. Achten Sie darauf, dass der Riegel am Arm in die Kerbe am Fuß passt.
7. Befestigen Sie die Basis am Arm, indem Sie die mitgelieferte Schraube festziehen.



Um Schäden am Monitor zu verhindern, sollte der Tisch mit einem weichen Tuch bedeckt werden.

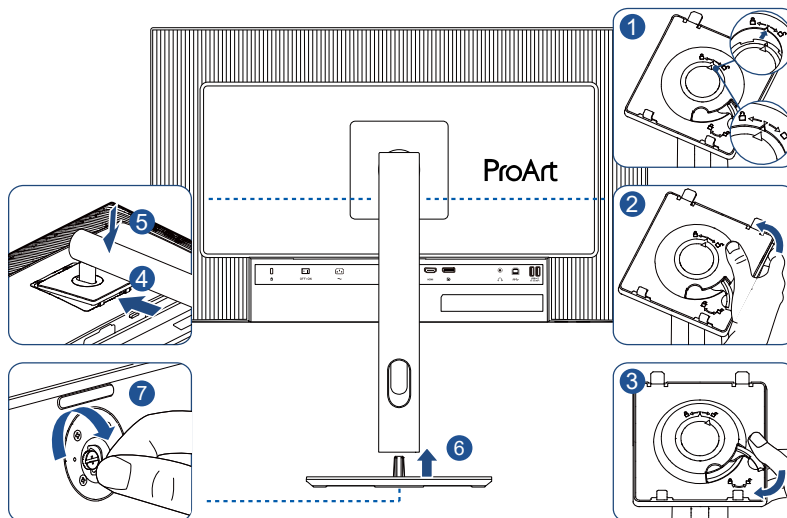

Basisschraubengröße: M6 x 16,2 mm.

## 2.2 Schwenkarm/Basis abnehmen (zur VESA-Wandmontage)

Der abnehmbare Arm/Fuß dieses Monitors wurde speziell zur VESA-Wandmontage entwickelt.

Der Arm/Fuß wird wie folgt abgenommen:

1. Legen Sie den Monitor mit der Vorderseite nach vorne auf einen Tisch.
2. Drücken Sie die Freigabetaste, lösen Sie dann den Arm/die Basis vom Monitor (Abbildung 1).

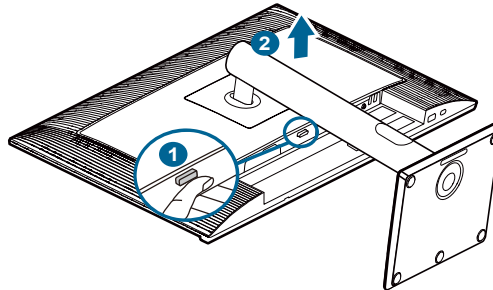

Um Schäden am Monitor zu verhindern, sollte der Tisch mit einem weichen Tuch bedeckt werden.



- Das VESA-Wandmontageset (100 x 100 mm) ist nicht im standardmäßigen Lieferumfang enthalten.
- Nur mit Wandmontagehalterungen mit UL/CSA/GS-Listing-Prüfzeichen mit einer Mindestbelastung von 5,93 kg verwenden (Schrauben: M4 x 11 mm).

## 2.3 Einstellen des Monitors

- Für eine optimale Draufsicht sollten Sie direkt auf das Display schauen und dabei den Neigungswinkel des Monitors so einstellen, dass Sie das Display bequem ansehen können.
- Halten Sie den Monitorfuß während der Einstellung des Winkels fest.
- Sie können den Monitorwinkel zwischen  $+23^\circ$  und  $-5^\circ$  einstellen, um  $\pm 32^\circ$  nach links oder rechts schwenken und um  $\pm 92^\circ$  drehen. Zudem können Sie die Monitorhöhe um  $\pm 130$  mm anpassen.

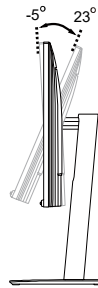

(Neigung)

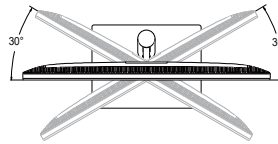

(Schwenkung)

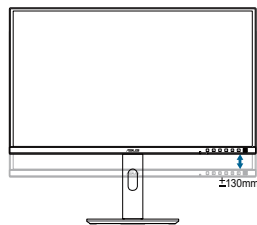

(Höhenverstellung)

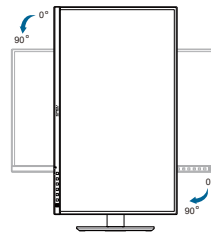

(Drehung)



Es ist normal, dass der Monitor während der Anpassung des Betrachtungswinkels leicht wackelt.

## 2.4 Kabel anschließen

Schließen Sie die Kabel entsprechend folgender Anweisungen an:

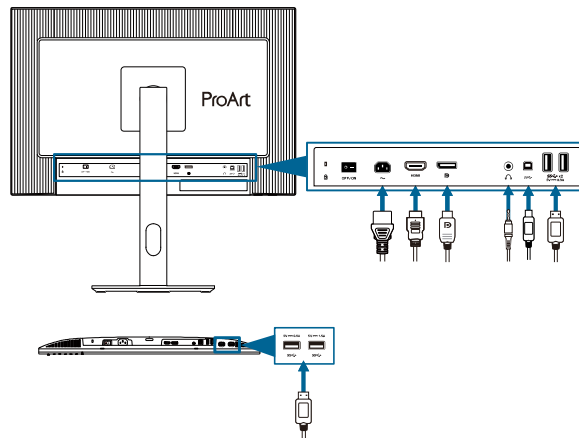

- **So schließen Sie das Netzkabel an:** Verbinden Sie ein Ende des Netzkabels sicher mit dem AC-Eingang des Monitors; das andere Ende schließen Sie an eine Steckdose an.
- **Verwendung des HDMI-Anschlusses:** Schließen Sie das HDMI-Kabel an ein Quellgerät wie einen Computer oder eine Spielkonsole an.
- **So verwenden Sie den DisplayPort-Anschluss:** Zum Anschließen eines DisplayPort-Kabels an ein Eingangsgerät, wie einen Computer oder eine Spielkonsole.
- **So verwenden Sie Kopfhörer:** Schließen Sie den Stecker an der Kopfhörerbuchse des Monitors an, sobald ein HDMI-/DisplayPort-Signal eingegeben wird.
- **Verwendung des USB-Typ-B-Anschlusses:** Dieser Port ist für die Verbindung mit einem USB-Upstream-Kabel vorgesehen. Die Verbindung aktiviert die USB-Anschlüsse am Monitor.





Wenn diese Kabel angeschlossen sind, können Sie das gewünschte Signal über die **Eingang**-Option im Bildschirmmenü wählen.



Wenn Sie das Netzkabel oder Anschlusskabel ersetzen möchten, wenden Sie sich bitte an den ASUS-Kundendienst.









## 2.5 Monitor einschalten

Drücken Sie die Ein-/Austaste . Die Lage der Ein-/Austaste finden Sie auf Seite 1-2. Die Betriebsanzeige  zeigt durch weißes Aufleuchten an, dass der Monitor eingeschaltet ist.

## 3.1 OSD-Menü (Bildschirmmenü)

### 3.1.1 Konfiguration



1. Blenden Sie das OSD-Menü mit einer beliebigen Taste ein.
2. Blenden Sie das OSD-Hauptmenü mit der Menütaste (5 Wege)  ein.
3. Bewegen Sie die Menütaste (5 Wege)  zur Navigation durch die Funktionen nach oben/unten/links/rechts. Heben Sie die gewünschte Funktion hervor und drücken Sie zum Aktivieren die Menütaste (5 Wege). Falls die markierte Funktion über ein Untermenü verfügt, bewegen Sie die Menütaste (5 Wege)  zur Navigation durch die Funktionen des Untermenüs nach oben/unten. Heben Sie die gewünschte Untermenüfunktion hervor und aktivieren Sie sie, indem Sie die Menütaste (5 Wege)  drücken oder die Menütaste (5 Wege)  bewegen.
4. Bewegen Sie die Menütaste (5 Wege)  nach oben/unten, um die Einstellungen der gewählten Funktion zu ändern.
5. Beenden und speichern Sie das OSD-Menü, indem Sie die Taste  drücken oder die Menütaste (5 Wege)  wiederholt nach links drücken, bis das OSD-Menü ausgeblendet wird. Wiederholen Sie zum Anpassen weiterer Funktionen die Schritte 1 bis 4.

### 3.1.2 Die OSD-Funktionen

#### 1. Preset

Diese Funktion enthält 8 Optionen, die Sie nach Bedarf einstellen können. Alle Modi verfügen über eine Funktion zum Zurücksetzen, d. h., Sie können die Einstellung beibehalten oder zum vordefinierten Modus zurückkehren.

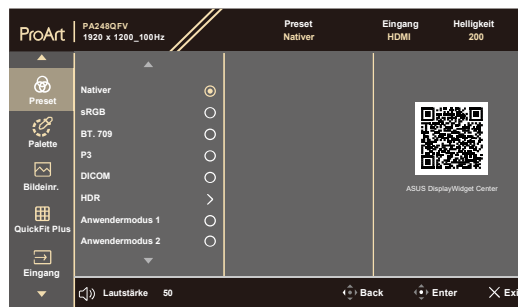

- **Nativ:** Optimale Auswahl zur Bearbeitung von Dokumenten.



Energy-Star®-Zertifizierung im nativen Modus durchgeführt.

- **sRGB:** Kompatibel mit sRGB-Farbraum. Der sRGBmodus ist die optimale Einstellung zum Bearbeiten von Dokumenten.
- **BT.709:** Kompatibel mit dem Farbraum BT. 709.
- **P3:** Kompatibel mit dem P3-Farbraum.
- **DICOM:** Kompatibel mit DICOM-Standard, beste Wahl für die Prüfung medizinischer Bilder.
- **HDR:** High Dynamic Range. Enthält drei HDR-Modi (**PQ Optimized**, **PQ Clip** und **PQ Basic**).
  - \* **PQ Optimized:** Liefert die optimierte HDR-Leistung dieses Displays mit der gleichen Genauigkeit wie bei ST2084 in Bezug auf die Display-Luminanzfähigkeit.
  - \* **PQ Clip:** Bewahrt die PQ-Kurve bis zur Anzeige der maximalen Leuchtdichte mit Präzision. ST2084-Codewerte, die höher als das Anzeigemaximum sind, werden auf die maximale Leuchtdichte abgebildet.
  - \* **PQ Basic:** Stellt die HDR-Leistung von allgemeinen HDR-unterstützten Displays dar.
- **Anwendermodus 1/Anwendermodus 2:** Ermöglicht Farbanpassungen unter Erweiterte Einstellung.

Nachstehende Tabelle zeigt die Standardkonfigurationen für jeden ProArtPreset-Modus:

Funktion	Nativer	sRGB	BT. 709	P3	DICOM	HDR	Anwendermodus 1/ Anwendermodus 2
Farbtemp.	6500K	Fest (6500K)	6500K	6500K (Standard)	6500K	Fest (6500K)	6500K
Helligkeit	200	80 Nits	100 Nits	48 Nits	200	250 Nits/Max.	200
Kontrast	80	80	80	80	80	Feststehend (Standard)	80
Schärfe	Aktivieren	Aktivieren	Aktivieren	Aktivieren	Aktivieren	Aktivieren	Aktivieren
Sättigung	Mittel (50)	Deaktivieren	Mittel (50)	Mittel (50)	Mittel (50)	Feststehend (Standard)	Mittel (50)
FTn	Mittel (50)	Deaktivieren	Mittel (50)	Mittel (50)	Mittel (50)	Feststehend (Standard)	Mittel (50)
ProArt-Palette/Farbe	Aktivieren	Deaktivieren	Aktivieren	Aktivieren	Aktivieren	Aktivieren (nur RGB-Verstärkung)	Aktivieren (Standard)
Schwarzwert	Aktivieren	Aktivieren	Aktivieren	Aktivieren	Aktivieren	Aktivieren	Aktivieren
Eingabebereich	Aktivieren	Aktivieren	Aktivieren	Aktivieren	Aktivieren	Aktivieren	Aktivieren
Gamma	Aktivieren (2,2)	Fest (2,2)	Aktivieren (2,4)	2,6 (nur 2,2, 2,6)	Fest (Aus)	Fest (Aus)	Aktivieren (2,2)
Licht Sync	Aktivieren	Feststehend (Standard)	Aktivieren	Aktivieren	Aktivieren	Feststehend (Standard)	Aktivieren (Standard)
Adaptive Farbe*	Aktivieren (Standard)	Feststehend (Standard)	Aktivieren (Standard)	Aktivieren (Standard)	Aktivieren (Standard)	Feststehend (Standard)	Aktivieren (Standard)

\* Diese Funktion kann durch die F/W-Einknopf-Aktualisierung in Q4/2025 aktiviert werden. Bitte überprüfen Sie die neueste Firmware auf der ASUS Support-Website.

## 2. Palette

Legen Sie über dieses Menü die gewünschte Farbeinstellung fest.



- **Helligkeit:** Möglich sind Werte zwischen 0 und 400.
- **Kontrast:** Möglich sind Werte zwischen 0 und 100.
- **Sättigung:** Möglich sind Werte zwischen 0 und 100.
- **FTn:** Versetzt die Bildfarbe zwischen grün und lila.
- **Farbtemp.:** Umfasst 6 Modi, darunter 9300K, 6500K, 5500K, 5000K, DCI-P3 und M Model. Wenn der Preset-Modus P3 gewählt wird, sind nur 6500K (Standard), DCI-P3 und M Model verfügbar.
- **Gamma:** Ermöglicht Ihnen die Einstellung des Farbmodus auf 1,8, 2,0, 2,2, 2,4 oder 2,6 .
- **RGB-Einstellung:**
  - \* **Verstärkung:** Möglich sind Werte zwischen 0 und 400.
  - \* **Verschiebung:** Möglich sind Werte zwischen 0 und 400.
- **Schwarzwert:** Zur Anpassung des initialisierten 1. Signalpegels der dunkelsten Graustufe.
  - \* **Signal:** Möglich sind Werte zwischen 0 und 100. (\*Diese Funktion kann durch die F/W-Einknopf-Aktualisierung in Q4/2025 aktiviert werden. Bitte überprüfen Sie die neueste Firmware auf der ASUS Support-Website.)
  - \* **Hintergrundbel.:** Zur Anpassung der Dunkelheit der Hintergrundbeleuchtung.
- **Farbe zurücksetzen:**
  - \* **Aktuelle Voreinstellung:** Setzt die Farbeinstellungen des aktuellen Farbmodus auf die werkseitigen Standardwerte zurück.
  - \* **Alle Voreinstellungen:** Setzt die Farbeinstellungen aller Farbmodi auf die werkseitigen Standardwerte zurück.

### 3. Bildeinr.

Über dieses Menü passen Sie die Bildeinstellungen an.



- **Schärfe:** Möglich sind Werte zwischen 0 und 100.
- **Trace Free:** Passt die Reaktionszeit des Monitors an.
- **Kontrollen:** Passt das Seitenverhältnis auf **Vollbild** oder **1:1** an.
- **Eingabebereich:** Zur Abbildung des Signalbereichs mit vollständigem schwarzem bis weißem Anzeigebereich.
- **Blaulichtfilter:** Hierüber passen Sie die Intensität des Blaulichtfilters an.



---

Zum Aktivieren dieser Funktion müssen Sie Folgendes tun: HDR an Ihrem Gerät deaktivieren.

---



---



Bitte beachten Sie zur Abschwächung von Augenbelastungen Folgendes:

- Nutzer sollten sich bei langer Monitorarbeit regelmäßig einige Zeit vom Bildschirm abwenden. Sie sollten nach etwa 1 Stunde kontinuierlicher Computerarbeit eine kurze Pause (mindestens 5 Minuten) einlegen. Kurze, regelmäßige Pausen sind effektiver als eine einzelne längere Pause.
  - Zur Minimierung von Augenbelastung und Trockenheit sollten Sie Ihre Augen regelmäßig ausruhen, indem Sie weit entfernte Gegenstände fokussieren.
  - Augenübungen können dabei helfen, Augenbelastung zu reduzieren. Wiederholen Sie diese Übungen häufig. Wenden Sie sich an einen Arzt, falls die Augenbelastung anhält. Augenübungen:  
(1) Wiederholt nach oben und unten schauen (2) Langsam mit den Augen rollen (3) Augen diagonal bewegen.
  - Intensives blaues Licht kann zu Augenbelastung und AMD (altersbedingte Makuladegeneration) führen. Blaulichtfilter zur Reduzierung von 70 % (max.) des schädlichen blauen Lichts zur Vermeidung von CVS (Computer Vision Syndrome).
-

#### 4. QuickFit Plus

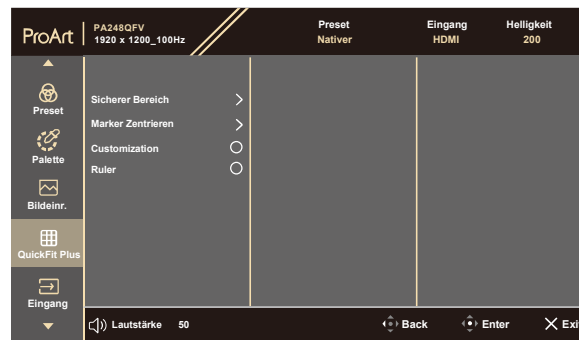
In dieser Funktion können Sie verschiedene Arten von Ausrichtungsmustern verwenden.



- **Sicherer Bereich:** Vereinfachen Designern und Benutzer die Anordnung von Inhalten und Layout einer Seite; dadurch erhalten sie ein einheitlicheres Aussehen und einen authentischeren Eindruck. Die Auswahlmöglichkeiten sind: **1:1, Aktion Sicher, Titel Sicher, 3 x 3.**
- **Marker Zentrieren:** Passt **Typ 1, Typ 2, Typ 3** an.
- **Customization:** Sie können die Bildfrequenz festlegen, indem Sie die Menütaste (5 Wege)  nach oben/unten/links/rechts bewegen. Sie können zum Umschalten der Maßeinheit zwischen Millimetern und Zoll die Menütaste (5 Wege)  länger als 3 Sekunden gedrückt halten. (\*Diese Funktion kann durch die F/W-Einknopf-Aktualisierung in Q4/2025 aktiviert werden. Bitte überprüfen Sie die neueste Firmware auf der ASUS Support-Website.)
- **Ruler:** Dieses Muster präsentiert ein physikalisches Lineal oben und links. Sie können die Menütaste (5 Wege)  länger als 3 Sekunden gedrückt halten, wenn Sie zwischen metrischen und imperialen Maßeinheiten umschalten möchten. (\*Diese Funktion kann durch die F/W-Einknopf-Aktualisierung in Q4/2025 aktiviert werden. Bitte überprüfen Sie die neueste Firmware auf der ASUS Support-Website.)

## 5. Eingang

In dieser Funktion können Sie Ihre gewünschte Eingangsquelle wählen.

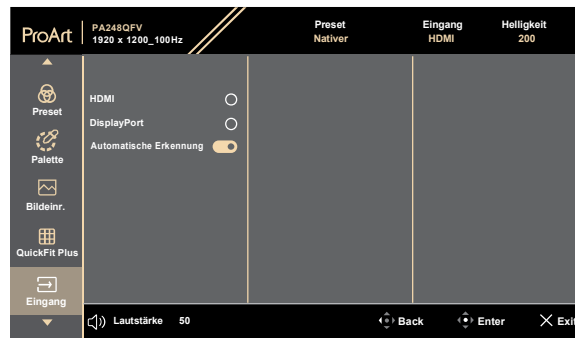

- **Automatische Erkennung:** Erkennt automatisch andere aktive Signale, wenn das aktuelle Eingangssignal inaktiv ist.



Zur Aktivierung dieser Funktion müssen Sie Folgendes tun: Verbindung des Daisy-Chain-Ausgang entfernen (zur Deaktivierung des MST-Ausgangs).

## 6. Einstellungen

Ermöglicht Ihnen die Anpassung des Systems.



- **MediaSync:** Zum Einschalten der Unterstützung von VESA MediaSync.
  - \* MediaSync kann nur innerhalb von 48 Hz bis 100 Hz aktiviert werden.
  - \* Bei unterstützten GPUs erkundigen Sie sich bitte beim GPU-Hersteller nach den Mindestanforderungen von PC-System und Treiber.
- **Dynamisches Dimmen:** Synchronisiert sich mit Inhalten, während sich der Kontrast zur Ausführung der dynamischen Verdunkelung der Hintergrundbeleuchtung ändert. Sie können folgende Einstellungen vornehmen:
  - \* **EIN/AUS:** Schalten Sie die Funktion ein oder aus.
- **Energiesparen:** Zum Angeben der Energiespareinstellung.
  - \* **Normale Stufe:** Ermöglicht den USB-Downstream-Anschlüssen die Aufladung externer Geräte, wenn der Monitor den Energiesparmodus aufruft.
  - \* **Tiefe Stufe:** Erlaubt nicht allen Anschlüssen die Aufladung externer Geräte und verhindert die automatische Erkennung von und USB-Signalen, wenn der Monitor den Energiesparmodus aufruft.
- **OSD-Einstellungen:**
  - \* Passt die **OSD-Zeitüberschreitung** auf 10 bis 120 Sekunden an.
  - \* De-/Aktivieren der **DDC/CI-Funktion**.
  - \* Passt den OSD-Hintergrund auf **Opak** bis **Transparent** an.

- \* De-/aktiviert die Funktion **Auto-Drehung**. (\*Diese Funktion kann durch die F/W-Einknopf-Aktualisierung in Q4/2025 aktiviert werden. Bitte überprüfen Sie die neueste Firmware auf der ASUS Support-Website.)
- **Sprache:** Es stehen 23 Sprachen zur Auswahl: Englisch, Französisch, Deutsch, Italienisch, Spanisch, Niederländisch, Portugiesisch, Russisch, Tschechisch, Kroatisch, Polnisch, Rumänisch, Ungarisch, Türkisch, Vereinfachtes Chinesisch, Traditionelles Chinesisch, Japanisch, Koreanisch, Thai, Indonesisch, Persisch, Ukrainisch und Vietnamesisch.
- **Klang:**
  - \* Passt die **Lautstärke** von 0 bis 100 an.
  - \* **De-/aktiviert** die **Stummschaltung** der Audioausgabe.
- **DisplayPort-Stream:** Kompatibilität mit Grafikkarte. Wählen Sie **DisplayPort 1.2** oder **DisplayPort 1.4** entsprechend der DP-Version der Grafikkarte.
- **Sperre:**
  - \* **Taste:** Sperrt sämtliche Funktionstasten. Halten Sie zum Abbrechen der Tastensperre die 5-Wege-Taste länger als 5 Sekunden gedrückt.
  - \* **Voreinstellung:** Zum Sperren aller Parameter und zum Deaktivieren (Ausgrauen) von ProArt Palette. (\*Diese Funktion kann durch die F/W-Einknopf-Aktualisierung in Q4/2025 aktiviert werden. Bitte überprüfen Sie die neueste Firmware auf der ASUS Support-Website.)
- **Betriebsanzeige:** Schaltet die Betriebs-LED ein/aus.
- **Licht-Sync:** Passt die Helligkeit der Hintergrundbeleuchtung und die Farbtemperatur entsprechend der Umgebungs- und internen Lichtbedingungen an.
  - \* **Umgebungshelligkeit:** Passt die Helligkeit der Hintergrundbeleuchtung dynamisch entsprechend dem Umgebungslicht an.
  - \* **Umgebungsfarbtemperatur:** Passt die Farbtemperatur dynamisch entsprechend dem Umgebungslicht an. (\*Diese Funktion kann durch die F/W-Einknopf-Aktualisierung in Q4/2025 aktiviert werden. Bitte überprüfen Sie die neueste Firmware auf der ASUS Support-Website.)
- **ASUS Power Sync:** Verbindet die Eingangs- und Abschaltsteuerung des Monitors und einen NUC-Mini-PC, der per HDMI-Anschluss damit verbunden ist.
  - \* Schaltet den Monitor über die Ein-/Austaste an der Frontblende ein oder aus und schaltet auch den damit verbundenen NUC ein oder aus.

\* Schaltet den verbundenen NUC ein oder aus und schaltet auch den Monitor ein oder aus.

- **Information:** Anzeige der Monitordaten.
- **Fabrikseinst:** „Ja“ ermöglicht Ihnen die Wiederherstellung der Standardeinstellungen.

## 7. Verknüpfung

Definiert die Funktionen für die Tasten Verknüpfung 1 und Verknüpfung 2.



- **Verknüpfung 1/Verknüpfung 2:** Wählt eine Funktion für die Tasten Verknüpfung 1 und Verknüpfung 2.



Wenn eine bestimmte Funktion ausgewählt oder aktiviert wird, unterstützt eine Schnellaste möglicherweise nicht. Verfügbare Funktionen für Schnellauswahl: Blaulichtfilter, Helligkeit, HDR, Kontrast, PIP/PBP, Farbtemp., Lautstärke, Energiesparen, Anwendermodus 1, Anwendermodus 2.

## 3.2 Technische Daten

<b>Paneltyp</b>	TFT-LCD
<b>Bildschirmgröße</b>	24,1 Zoll-Breitbildmonitor (16:10, 61,13 cm)
<b>Maximale Auflösung</b>	1920 x 1200
<b>Pixelabstand</b>	0,270 mm x 0,270 mm
<b>Helligkeit (typisch)</b>	350 cd/m <sup>2</sup>
<b>Helligkeit (HDR)</b>	350 cd/m <sup>2</sup>
<b>Kontrastverhältnis (typisch)</b>	1500:1
<b>Betrachtungswinkel (H/V) CR &gt; 10</b>	178°/178°
<b>Anzeigefarben</b>	16,7 Millionen
<b>Reaktionszeit</b>	5 ms (GTG)
<b>ProArtPreset-Auswahl</b>	8 voreingestellte Farbmodi
<b>Farbtemperaturauswahl</b>	4 Farbtemperaturen
<b>Analoger Eingang</b>	Nein
<b>Digitaler Eingang</b>	DisplayPort v1.2 x 1, HDMI 2.0 x 1
<b>Digitaler Ausgang</b>	Nein
<b>Kopfhöreranschluss</b>	Ja
<b>Audioeingang</b>	Nein
<b>Lautsprecher (integriert)</b>	2 W x 2 (4 ohm)
<b>USB-3.2-Gen-1-Port</b>	1 x USB 3.2 Typ-B 4 x Downstream USB 3.2 Gen1 Typ-A-Anschlüsse
<b>Farben</b>	Schwarz
<b>Betriebs-LED</b>	Weiß (ein)/Gelb (Bereitschaftsmodus)
<b>Neigung</b>	+23° ~ -5°
<b>Drehbar</b>	+90° ~ -90°
<b>Schwenkbar</b>	+30° ~ -30°
<b>Höhenverstellbar</b>	130 mm
<b>Kensington-Schloss</b>	Ja
<b>Eingangsspannung</b>	Wechselspannung: 100 bis 240 V~50/60Hz
<b>Stromverbrauch</b>	Einschalten: 11,03 W**(Typ.), Leistung: ≤ 0,5 W, DC Leistung AUS: ≤ 0,3 W, AC AUS: 0 W
<b>Temperatur (Betrieb)</b>	0°C~40°C
<b>Temperatur (nicht im Betrieb)</b>	-20°C~+60°C
<b>Abmessungen (B x H x T) ohne Ständer</b>	531,8 mm x 350,0 mm x 39,7 mm

<b>Abmessungen (B x H x T) mit Ständer</b>	531,8 mm x 531,3 mm x 190,4 mm (höchste Position) 531,8 mm x 401,3 mm x 190,4 mm (niedrigste Position) 610 mm x 414 mm x 140 mm (Verpackung)
<b>Gewicht (circa)</b>	5,4 kg (netto); 3,7 kg (netto, ohne Ständer); 7,9 kg (brutto)
<b>Mehrere Sprachen</b>	23 Sprachen (Englisch, Französisch, Deutsch, Italienisch, Spanisch, Niederländisch, Portugiesisch, Russisch, Tschechisch, Kroatisch, Polnisch, Rumänisch, Ungarisch, Türkisch, Vereinfachtes Chinesisch, Traditionelles Chinesisch, Japanisch, Koreanisch, Thai, Indonesisch, Persisch, Ukrainisch, Vietnamesisch)
<b>Zubehör</b>	Schnellstartanleitung, Garantiekarte, Netzkabel, HDMI-Kabel (optional), DisplayPort-Kabel (optional), USB-B-zu-A-Kabel (optional), Farbkalibrierungstestbericht
<b>Konformität und Standards</b>	cTUVus, FCC, ICES-3, EPEAT Gold, CB, CE, ErP, WEEE, EU Energy, TUV-GS, TUV-Ergo, ISO 9241-307, PSE, PSB, UkrSEPRO, Ukraine Energy, CU, CCC, CEL, BSMI, RCM, VCCI, PC recycle, J-MOSS, KC, KCC, KMEPS, Energy Star®, TCO, RoHs, California CEC, Windows 10/11 WHQL, Mac Compliance, TÜV Flicker Free, TÜV Low Blue Light

\* Änderungen vorbehalten.

\*\*Leistungsaufnahme im Betriebsmodus entspricht der Version Energy Star 8.0.

### 3.3 Umrisse

ASUS PA248QFV Outline Dimension  
 \*Unit: mm(Inch)

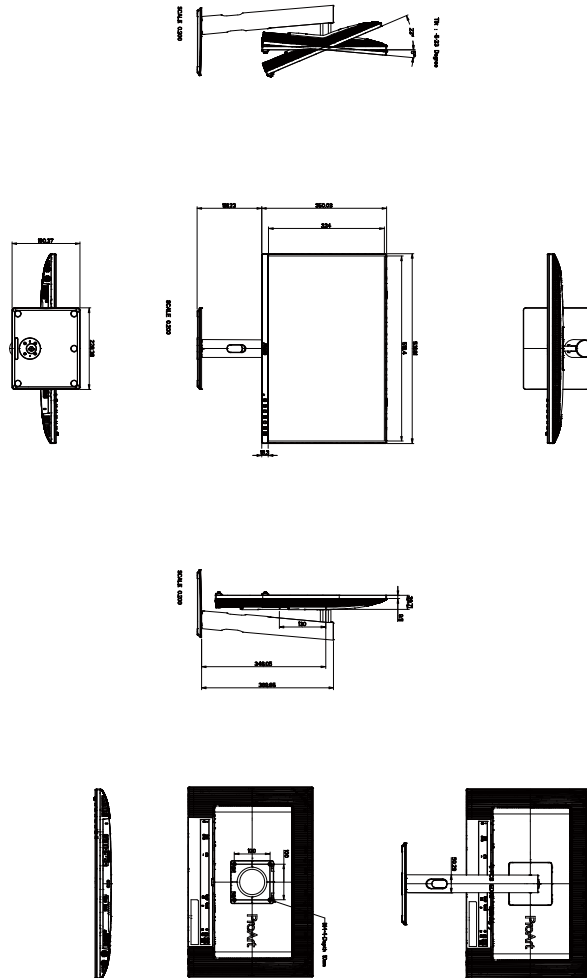

### 3.4 Prolembeseitigung (FAQ)

Problem	Lösungsvorschläge
Betriebsanzeige leuchtet nicht.	<ul style="list-style-type: none"> <li>• Drücken Sie <math>\mathcal{O}</math>, um festzustellen, ob der Monitor eingeschaltet ist.</li> <li>• Vergewissern sich, dass das Netzkabel richtig an Display und Steckdose angeschlossen ist.</li> <li>• Prüfen Sie, ob der Netzschalter aktiviert ist.</li> </ul>
Die Strom-LED leuchtet bernsteinfarben, doch auf dem Display ist nichts zu sehen.	<ul style="list-style-type: none"> <li>• Überprüfen Sie, ob PC und Monitor eingeschaltet sind.</li> <li>• Überprüfen Sie, ob das Signalkabel ordnungsgemäß am Monitor und am PC eingesteckt ist.</li> <li>• Sehen Sie nach, ob Pins im Signalkabel verbogen sind.</li> <li>• Schließen Sie den PC an einen anderen Monitor an, um herauszufinden, ob der PC ordnungsgemäß funktioniert.</li> </ul>
Das angezeigte Bild ist zu hell oder zu dunkel.	<ul style="list-style-type: none"> <li>• Ändern Sie im OSD-Menü die Werte für Kontrast und Helligkeit.</li> </ul>
Das Bild zittert oder Wellen sind zu sehen.	<ul style="list-style-type: none"> <li>• Überprüfen Sie, ob das Signalkabel ordnungsgemäß am Monitor und am PC eingesteckt ist.</li> <li>• Entfernen Sie elektrische Geräte, die Interferenzen verursachen können, aus der Nähe des Monitors.</li> </ul>
Das Bild weist Farbfehler auf (Weiß wird nicht als Weiß angezeigt).	<ul style="list-style-type: none"> <li>• Sehen Sie nach, ob Pins im Signalkabel verbogen sind.</li> <li>• Führen Sie Farbrückst. im Bildschirmmenü aus.</li> <li>• Ändern Sie die RGB-Einstellungen oder die Farbtemperatur im OSD-Menü.</li> </ul>
Kein Ton bzw. Ton zu leise.	<ul style="list-style-type: none"> <li>• Stellen Sie sicher, dass das HDMI-/DisplayPort-/USB-Type-C-Kabel richtig an Monitor und Computer angeschlossen ist.</li> <li>• Passen Sie die Lautstärkeinstellungen sowohl Ihres Monitors als auch des HDMI-/DisplayPort-Gerätes an.</li> <li>• Überprüfen Sie, ob die Sound-Karte im PC ordnungsgemäß installiert und aktiviert ist.</li> </ul>

### 3.5 Unterstützte Betriebsmodi

Auflösung	Horizontale Frequenz (kHz)	Vertikale Frequenz (Hz)	Pixel (MHz)	Vollbild	HDMI AC OFF
640 x 480	31,47(N)	59,94(N)	25,18	V	
640 x 480	37,5(N)	75,00(N)	31,5	V	
800 x 600	37,88(P)	60,32(P)	40	V	
800 x 600	46,87(P)	75,00(P)	49,5	V	
1024 x 768	48,36(N)	60,00(N)	65	V	
1024 x 768	60,02(N)	75,00(P)	78,75	V	
1280 x 960	60,00(P)	60,00(P)	108	V	
1280 x 1024	63,98(P)	60,02(P)	108	V	
1280 x 720	45,00(P)	60,00(P)	74,25	V	
1600 x 1200	75,00(P)	60,00(P)	162	V	
1920 x 1080	67,5(P)	60,00(P)	148,5	V	
1920 x 1200	74,04(P)	60,00(N)	154	V	
1920 x 1200	122,885(P)	100(N)	255,6	V	
1920 x 1080	113,22(P)	100,00(N)	235,5	V	
1920 x 1200	93,15(P)	75,00(N)	193,75	V	
1920 x 1080	66,59(P)	60,00(N)	138,5	V	
1920 x 1080	32,81(P)	30,00(N)	68,25	V	
1920 x 1080	26,20(P)	24,00(N)	54,5	V	
1920 x 1080	76,5(P)	60,00(P)	148,5		V

„P“ / „N“ steht für „positive“ / „negative“ Polarität des eingehenden H-Sync- / V-Sync-Signals (Eingangstimings).

**Wenn der Monitor im Videomodus arbeitet (d. h. keine Daten anzeigt), sollten folgende hochauflösende Modi neben Videos mit Standardauflösung unterstützt werden.**

Auflösung	Vertikale Frequenz (Hz)
1920 x 1080p	100Hz
	60Hz
	50Hz
1280 x 720p	60Hz
1280 x 720p	50Hz
720 x 576p	50Hz
720 x 480p	59,94Hz
640 x 480p	59,94Hz

**ASUS**