

# NINJA®

FOODI® ÉTELFELDOLGOZÓ  
CI100 Series | Tájékoztató füzet



## FONTOS BIZTONSÁGI UTASÍTÁSOK

HASZNÁLAT ELŐTT KÉRJÜK, FIGYELMESEN OLVASSA EL - KIZÁRÓLAG HÁZTARTÁSI HASZNÁLATRA

	<b>Olvassa el és tekintse át a kezelési és használati utasításokat.</b>
	<b>Olyan veszély jelenlétét jelzi, amely személyi sérülést, halált vagy jelentős anyagi kárt okozhat, ha a szimbólummal ellátott figyelmeztetést figyelmen kívül hagyják.</b>
	<b>Kizárólag beltéri és háztartási használatra.</b>
<b>Elektromos készülékek használatakor mindig be kell tartani az alapvető biztonsági óvintézkedéseket, beleértve a következőket:</b>	

### FIGYELMEZTETÉS

**A sérülés, tűz, áramütés vagy anyagi kár kockázatának csökkentése érdekében mindig be kell tartani az alapvető biztonsági óvintézkedéseket, beleértve az alábbi számozott figyelmeztetéseket és az azt követő utasításokat. Ne használja a készüléket a rendeltetésétől eltérő célra.**

- 1 A készülék és tartozékai használata előtt olvassa el az összes használati utasítást.
- 2 Alaposan ügyeljen az összes figyelmeztetésre és utasításra, és kövesse azokat. Ez a készülék olyan elektromos csatlakozásokat és mozgó alkatrészeket tartalmaz, amelyek potenciálisan veszélyt jelenthetnek a felhasználóira.
- 3 **MINDIG** legyen óvatos a botmixer tartozék kezelésénél. A pengék élesek; óvatosan bánjon velük. **CSAK** a műanyag végénél vagy tengelyénél fogja meg a botmixer tartozékot. Ha nem bánik óvatosan a kézi turmixgép tartozékkal, fennáll a sérülésveszély.
- 4 **MINDIG** óvatosan bánjon a vágókésekkel. A pengék élesek; óvatosan bánjon velük. **CSAK** a száránál fogva fogja meg a vágókést. A vágókés kezelése során az óvatosság elmulasztása sérülésveszélyt okozhat.
- 5 A botmixer pengéi és az aprító pengék élesek, az aprító penge laza a tartályban. Óvatosan kezelje.
- 6 Minden használat előtt ellenőrizze a pengéket, hogy nem sérültek-e meg. Ha egy penge elgörbült vagy sérülés gyanúja merül fel, lépjen kapcsolatba a SharkNinja vállalattal a csere érdekében..
- 7 **NE** próbálja élezni a késeket.
- 8 A kicsomagolás és a készülékek beállítása során fordítson rá időt, és legyen óvatos. Ez a készülék éles, laza pengéket tartalmaz, amelyek rossz kezelés esetén sérülést okozhatnak.
- 9 Vegye sorra az összes tartozékot, hogy megbizonyosodjon arról, hogy a készülék megfelelő és biztonságos üzemeltetéséhez szükséges összes alkatrész megvan.
- 10 Húzza ki a készüléket a konnektorból, ha nem használja, valamint az alkatrész összeszerelése vagy szétszerelése és tisztítása előtt. A kihúzáshoz fogja meg a dugót a testnél fogva, és húzza ki a konnektorból. **SOHA** ne húzza ki a csatlakozót a hajlékony zsinór megfogásával és húzásával.
- 11 Használat előtt mosson el minden olyan alkatrészt, amely érintkezhet élelmiszerrel. Kövesse a jelen használati utasításban szereplő mosási utasításokat.
- 12 Az áramütés veszélye elleni védelem érdekében **NE** merítse alá a hálózati aljzatot, a kézi mixer tartozékot vagy az aprító-feldolgozó fedelet, és **NE** engedje, hogy a hálózati kábel bármilyen folyadékkal érintkezzen. Tisztítás előtt húzza ki a hálózati alapot a konnektorból.
- 13 Mosás előtt távolítsa el a tartozékokat a kézi mixer tartozékáról.

# FONTOS BIZTONSÁGI UTASÍTÁSOKPLEASE

## HASZNÁLAT ELŐTT FIGYELMESEN OLVASSA EL - CSAK HÁZTARTÁSI HASZNÁLATRA

### FIGYELMEZTETÉS

**A sérülés, tűz, áramütés vagy anyagi kár kockázatának csökkentése érdekében mindig be kell tartani az alapszintű biztonsági óvintézkedéseket, beleértve az alábbi számozott figyelmeztetéseket és az azt követő utasításokat. Ne használja a készüléket a rendeltetésétől eltérő célra.**

- 14 NE** használja ezt a készüléket kültéren. Kizárólag beltéri háztartási használatra tervezték.
- 15 NE** működtessen semmilyen készüléket sérült vezetékkel vagy dugóval, vagy miután a készülék meghibásodott, leesett vagy bármilyen módon megsérült. Ez a készülék nem tartalmaz a felhasználó által szervizelhető alkatrészeket. Sérülés esetén forduljon a SharkNinja céghez szervizelés céljából.
- 16** Ezzel a készülékkel **NEM** szabad hosszabbítót használni.
- 17 NE** engedje, hogy a készüléket gyermekek kezeljék, vagy játékként használják. Fokozott felügyelet szükséges, ha bármilyen készüléket gyermekek közelében használnak.
- 18** Ezt a készüléket **NEM** arra szánták, hogy csökkent fizikai, érzékszervi vagy szellemi képességekkel rendelkező, vagy tapasztalat és tudás hiányában lévő személyek használják, kivéve, ha a biztonságukért felelős személy felügyeli vagy oktatja őket a készülék használatára vonatkozóan.
- 19** Használat előtt tekerje ki teljesen a tápkábelt. **NE** hagyja, hogy a készülék vagy a kábel az asztalok vagy munkalapok szélei fölé lógjon. A vezeték beakadhat és leránthatja a készüléket a munkafelületről.
- 20 NE** engedje, hogy a készülék bármely része forró felületekkel érintkezzen, beleértve a főzőlapokat és más fűtőberendezéseket.
- 21** A készüléket **MINDIG** száraz és vízszintes felületen használja.
- 22** Betöltés és működtetés közben tartsa távol a kezét, haját és ruházatát a tartálytól.
- 23 CSAK** a termékhez mellékelte vagy a SharkNinja által ajánlott tartozékokat és kiegészítőket használja. A nem a SharkNinja által ajánlott vagy forgalmazott tartozékok használata tüzet, áramütést vagy sérülést okozhat.
- 24** A készülék működése és kezelése során kerülje a mozgó alkatrészekkel való érintkezést.
- 25 NE** működtesse a készüléket üres tartállyal.
- 26 NE** töltsen meg a tartályokat a MAX FILL vagy MAX LIQUID vonalon túl.
- 27 NE** mikrózzon a készülékkel együtt szállított edényeket vagy tartozékokat.
- 28 NE** órölgjön a készülékkel.
- 29** Működés előtt győződjön meg arról, hogy minden használati tárgyat eltávolítottak a tartályokból. Az eszközök eltávolításának elmulasztása a tartályok összetörését okozhatja, ami személyi sérülésekhez és anyagi károkhoz vezethet.
- 30 SOHA** ne működtesse az aprítót a fedél nélkül. **NE** próbálja meg megkerülni a reteszelő mechanizmust. Működés előtt győződjön meg arról, hogy a tartály és a fedél megfelelően fel van szerelve.
- 31 NE** tegye ki a tartályokat és tartozékait szélsőséges hőmérséklet-változásoknak. Károsodást szenvedhetnek.
- 32 SOHA** ne hagyja a készüléket felügyelet nélkül használat közben.
- 33 NE** turmixoljon forró folyadékokat. Ellenkező esetben nyomásnövekedés és gőzképződés alakulhat ki, ami a felhasználó égési sérülésének veszélyét rejti magában.
- 34** Ha a keveretlen összetevőket a tál oldalához tapadva találja, állítsa le a készüléket, vegye ki késegséget, és egy kaparóval távolítsa el az összetevőket.
- 35 NEM** szabad eltávolítani a tápegységet és a fedelet, amíg az aprító kés még forog. Hagyja, hogy a készülék teljesen leálljon, mielőtt eltávolítja a készülék alapját és fedelét.

# MENTSE EL EZEKET AZ UTASÍTÁSOKAT

---

- 36** A feldolgozás befejeztével vegye ki a vágókéseket a vágóedényből. NE tárolja az összetevőket a feldolgozás előtt vagy után a tálban, a pengékkel együtt. Egyes élelmiszerek aktív összetevőket tartalmazhatnak, vagy olyan gázokat bocsáthatnak ki, amelyek kitágulnak, ha lezárt edényben maradnak, ami túlzott nyomásfelhalmozódást eredményezhet, ami sérülésveszélyt jelenthet. Az összetevőknek az edényben való tárolásához csak a mellékelt fedelet használja.
- 37 NE** dolgozza fel a száraz hozzávalókat folyadék hozzáadása nélkül a botmixerrel vagy aprítóval. Ezeket nem száraz turmixolásra szánták.
- 38** A súlyos személyi sérülések vagy a készülék károsodásának veszélye érdekében a kezeket és eszközöket tartsa távol a tartályoktól a feldolgozás során. A kaparót CSAK akkor szabad használni, amikor a feldolgozó nem működik.
- 39** Ha a készülék használat közben meghibásodik, azonnal engedje el a hálózati aljzaton lévő bekapcsológombot.
- 40** Győződjön meg róla, hogy az aprítófedél biztonságosan rögzítve van az aprítótálhoz, mielőtt az aprítót használná.
- 41** Győződjön meg róla, hogy a tápegység biztosan csatlakozik a kézi mixer-, botmixer- vagy aprítógép-szerelvényhez.
- 42** A feldolgozás előtt mindig győződjön meg arról, hogy a kézi mixer tartozékai biztonságosan a helyükön vannak a kézi mixer tartozékában.
- 43 NE** használja a tartályokat, ha azok repedtek vagy törtek.
- 44** A maximális teljesítményt 280 g vajb + 60 g szójaolaj + 50 g víz aprításával érheti el az aprítógép táljában. Más konfigurációk kevesebb energiát fogyaszthatnak. A működési idő NEM haladhatja meg a 15 másodpercet.
- 45** A gőzzel és forró felületekkel való érintkezés elkerülése érdekében NE nyúljon át az edény tetején, amelyben éppen dolgozik.
- 46** Ha a készülék túlmelegszik, egy hőkapcsoló aktiválódik, és ideiglenesen kikapcsolja a motort. A visszaállításhoz húzza ki a készüléket a konnektorból, és hagyja, hogy körülbelül 15 percig hűljön, mielőtt újra használná.
- 47** Legyen óvatos a forró összetevők keverésekor, hogy elkerülje a fröccsenést. Turmixolás előtt várjon, amíg az összetevők kissé lehűlnek.

# ALKATRÉSZEK

**TIPP:** A tartozékok és kiegészítők modellenként eltérőek.

**TIPP:** A szín modellenként változik.

**A** Alap  
(a mellékelt tápkábel nem látható)

**B** Kézi keverő tartozék

**C** Kézi botmixer tartozék

**D** Habverő

**E** Tésztakeverő x2

**F** Aprító feldolgozó fedél\*

**G** Aprítókésszerelvény\*

**H** 700ml Aprító edény\*

**I** Aprító tárolófedél\*

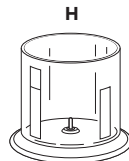
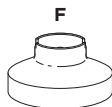
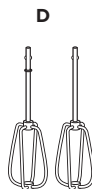

\*Nem minden modellhez tartozik

# AZ ELSŐ HASZNÁLAT ELŐTT

**FONTOS:** A folytatás előtt tekintse át az összes figyelmeztetést

**TIPP:** A tartozékok és kiegészítők modellenként eltérőek.

- 1 Távolítsa el minden csomagolóanyagot a készülékről. Legyen óvatos a botmixer tartozék és a vágókés egység kicsomagolásakor.
- 2 Meleg, szappanos vízben mossa el a botmixer tartozékot, a habverőket, a tésztakeverőket, az aprítótálat, a tárolófedeleket és az aprító késegegyeséget. Használjon nyeles mosogatószerkezt, hogy elkerülje a közvetlen érintkezést a kézi turmixgép tartozék és az aprító késegegyeség pengéivel. Legyen óvatos a késegegyeség kezelésénél, mivel a pengék élesek. Alaposan öblítse ki és szárítsa meg levegőn az összes alkatrészt.
- 3 Tiszta, nedves ruhával törölje át a gépalapot, a kézi mixer tartozékot és az aprítógép-feldolgozó fedelét.

## VEZÉRLŐPANEL

**TIPP:** A folytatás előtt tekintse át az összes figyelmeztetést

### A KÉZI KEVERŐ KEZELŐPANELÉNEK HASZNÁLATA

- 1 **KIADÁS**  
Nyomja meg, hogy eltávolítsa a habverőket vagy más tartozékokat.
- 2 **SEBESSÉG KIJELZŐ**  
A LED-ek világítanak az 1-5 sebességfokozat jelzésére.
- 3 **KI-BE KAPCSOLÁS**  
Nyomja meg a  gombot a ki vagy bekapcsoláshoz.
- 4 **TURBO**  
Nyomja meg és tartsa lenyomva az 5-ös sebességre való gyors ugráshoz.
- 5 **SEBESSÉG VÁLASZTÓ**  
Növelje vagy csökkentse a sebességet a felfelé és lefelé mutató nyílombok megnyomásával.

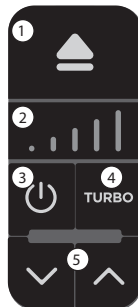

### A KÉZI MIXER VEZÉRLŐPANEL HASZNÁLATA

- 1 **KI-BE KAPCSOLÁS**  
Nyomja meg  és tartsa lenyomva a keveréshez. A készülék csak akkor kever, ha a bekapcsológombot lenyomja.
- 2 **TURBO**  
Miközben folyamatosan lenyomva tartja a keverést, nyomja meg és tartsa lenyomva a TURBO gombot, hogy nagy sebességre kapcsoljon. Alapértelmezés szerint a készülék alacsony sebességen indul.



### AZ APRÍTÓ VEZÉRLŐPANEL HASZNÁLATA

- 1 **KI-BE KAPCSOLÁS**  
A feldolgozáshoz tartsa folyamatosan lenyomva a  gombot. A rövid impulzusokhoz rövid, a hosszú impulzusokhoz hosszú nyomásokat használjon.
- 2 A TURBO gomb ki van kapcsolva, ha az aprítógép tartozékot használja.



# KÉZI KEVERŐ TARTOZÉK SZERELVÉNY

(a tartozékok modellenként eltérőek)

## FONTOS:

- A folytatás előtt tekintse át az összes figyelmeztetést
- A kézi keverő **NEM** mosogatógépben mosható.

- 1 Szerelje fel a kézi keverő tartozékot a tápegységre úgy, hogy a tápegységen lévő nyíl a keverő tartozékon lévő nyílhoz igazítja. Ezután nyomja rá a tápegységet a tartozékra, hogy a helyére rögzüljön.

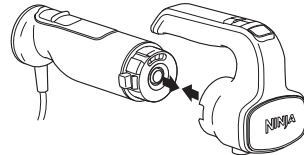
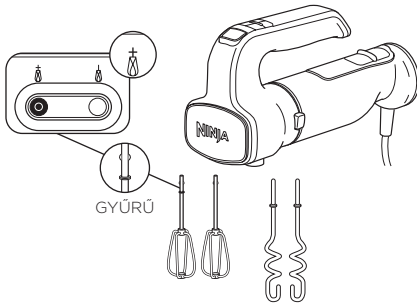

- 2 Csatlakoztassa mindkét habverőt vagy a tésztakeverőt a keverőfej tartozéknyílásainak segítségével. Helyezze be a gyűrűvel ellátott fejet abba a nyílásba, amelyen az ábrán egy gyűrű látható. A habverő bármelyik nyílásba behelyezhető. Egy enyhe kattantást fog hallani, amikor a helyére rögzül.

- 3 Csatlakoztassa a készüléket és kapcsolja be. A készülék az 1. sebességen kezdi el a keverést. A sebességválasztó segítségével növelheti vagy csökkentheti a sebességet.

Sebesség 1 & 2	Használja az 1-2 sebességfokozatot, amikor a száraz összetevőket, például a lisztet, a folyékony összetevőkhöz keveri.
Sebesség 3 & 4	Használja a 3-4 sebességfokozatot süteménytészta, tészták, gyors kenyerek, cukormáz és a legtöbb egyéb recept elkészítéséhez.
Speed 5	Használja az 5-ös sebességet tejszínhab, hab vagy tojásfehérje felveréséhez.
<b>TIPP:</b> Kezdje az 1-es sebességen, majd lassan növelje a sebességet, hogy az összetevők ne fröcsköljenek szét.	

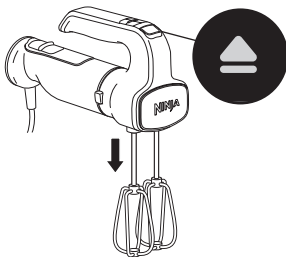

- 4 Nyomja meg a  gombot a kikapcsoláshoz. A habverők vagy más tartozékok eltávolításához nyomja meg a kiadás gombot. Győződjön meg róla, hogy a habverők vagy más tartozékok teljesen megállnak, mielőtt megnyomja a kidobó gombot.

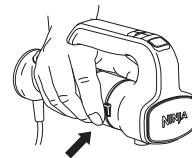

- 5 A kézi mixer tartozékról a tápegység aljzatának eltávolításához először húzza ki a készüléket a hálózati talp mindkét oldalán lévő kioldógombokat a keverő tartozék eltávolításához.

- 6 A tisztítási és tárolási utasításokat lásd az Ápolás és karbantartás fejezetben.

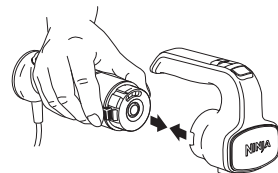

# KÉZI MIXER SZERELVÉNY

(a tartozékok modellenként eltérőek)

**TIPP:** A folytatás előtt tekintse át az összes figyelmeztetést

**1** Szerelje fel a kézi turmixgép tartozékot a tápegységre úgy, hogy a tápegységen lévő nyílát a kézi turmixgép tartozékon lévő nyílhoz igazítja. Ezután nyomja rá a tápegységet a tartozékra, hogy a helyére rögzüljön. Csatlakoztassa a készüléket a hálózathoz.

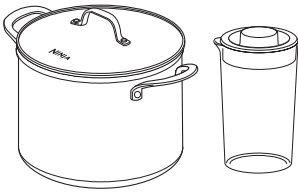
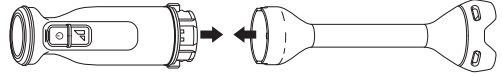

**2** Turmixolás előtt győződjön meg róla, hogy elég nagy edényt használ, hogy a turmixgép feje teljesen elmerüljön az összetevőkben. Ha már alámerült, a tartályban elegendő helynek kell lennie a túlcsoordulás és a fröccsenés elkerülése érdekében. Ajánlott egy főzőedény\*, egy nagy mérőedény vagy a keverőedény (nem minden modellhez kapható).

\*TIPP: **NE** keverjen tapadásmentes edényben.

**TIPP :** Ha főzőedényben, főzőlapon turmixol, vegye le az edényt a fűtőelemről, vagy győződjön meg róla, hogy a fűtőelem ki van kapcsolva a turmixolás előtt.

**3** A turmixgép fejének lyukait merítse a hozzávalókba. Nyomja meg és tartsa lenyomva a bekapcsológombot, miközben fel-le mozdulatokkal turmixol, ügyelve arra, hogy a turmixolást bármikor abbahagyja, amikor a turmixfej már nem merül alá. Miközben folyamatosan nyomva tartja a turmixoláshoz, nyomja meg és tartsa lenyomva a TURBO gombot a nagy sebességre való felpörgetéshez.

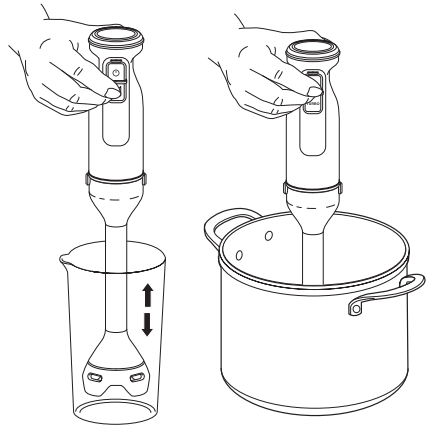

LASSÚ	Használja folyadékok, például majonéz vagy öntet, illetve levesek és mártások turmixolásához lágy összetevőkkel, például paradicsomszósszal.
TURBO	Használja keményebb hozzávalókhöz, például tökfélékhez, vagy sima pürékhez, például humuszhoz.

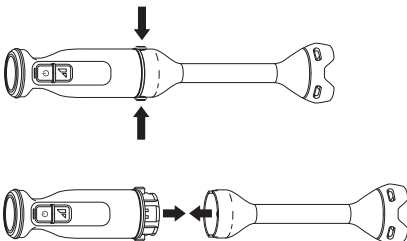

**4** A botmixer tartozékról a tápegység eltávolításához először húzza ki a készüléket a hálózathoz. A botmixer tartozék eltávolításához nyomja meg és tartsa lenyomva a hálózati alap két oldalán található kioldógombokat.

**5** A tisztítási és tárolási utasításokat lásd az Ápolás és karbantartás fejezetben.

# A 700ML-ES APRÍTÓ HASZNÁLATA

(nem minden modellhez tartozik)

## FONTOS:

- A folytatás előtt olvassa el az összes figyelmeztetést.
- A feldolgozófedél NEM mosogatógépben mosható.

## TIPP:

- **NE** adjon hozzá összetevőket a pengeegység felszerelésének befejezése előtt.
- **NE** működtesse az aprítógépet folyamatosan 15 másodpercnél hosszabb ideig egyhuzamban.
- **NE** töltsa a MAX FILL vonalon túl.

- 1 Helyezze az aprítótálat egy tiszta, száraz, vízszintes felületre, például egy munkalapra vagy asztalra.
- 2 Óvatosan, a tengely tetejénél fogva fogja meg a késegegyéget, és helyezze azt az aprítótálban lévő hajtóműre.
- 3 Adja hozzá a hozzávalókat az aprítótálhoz, majd helyezze fel a feldolgozófedelelet úgy, hogy az a helyére üljön. Használat előtt győződjön meg róla, hogy a fedél teljesen be van-e szerelve; nem lesz kattánás.

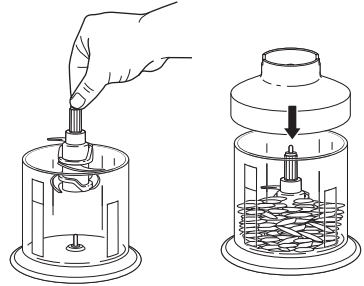
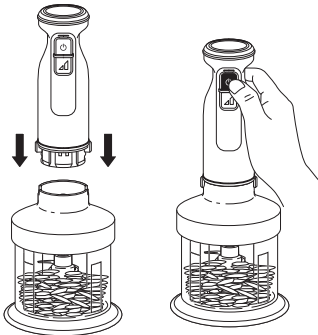

- 4 Csatlakoztassa az alapot az alap és a feldolgozófedél nyílának egymáshoz igazításával, majd nyomja az alapot a fedélre, hogy a helyére rögzüljön. Csatlakoztassa a készüléket.
- 5 Nyomja meg és tartsa lenyomva a  gombot a feldolgozáshoz. A rövid impulzusokhoz rövid, a hosszú impulzusokhoz hosszú nyomásokat használjon. A TURBO gombot az aprító tartozék használatakor kikapcsolja.

- 6 Ha végezt, húzza ki a készüléket a hálózathoz. Távolítsa el az alapot az aprítógép tartozékáról az alap mindkét oldalán lévő kioldógombok megnyomásával és lenyomva tartásával, majd emelje fel a készüléket.
- 7 Emelje fel a fedelet. A tából való kiürítés előtt mindig távolítsa el a pengeegységet úgy, hogy óvatosan megfogja a tengely felső részénél fogva és kiemeli a tából.
- 8 **NE** tárolja a keveréket úgy, hogy a pengeegység és a feldolgozófedél fel van szerelve. Csak a tárolófedelet használja.
- 9 A tisztítási és tárolási utasításokat lásd az Ápolás és karbantartás fejezetben.

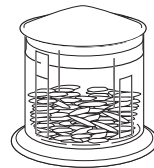
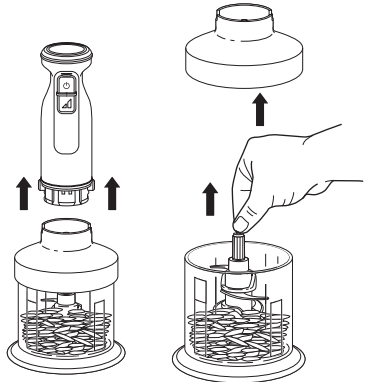

# ÁPOLÁS ÉS KARBANTARTÁS

---

**⚠ FIGYELMEZTETÉS: Mosás közben óvatosan kezelje az aprító pengét, mivel a pengék élesek. A penge éleivel való érintkezés sérülést okozhat.**

## TISZTÍTÁS

### • Kézi mosás

Meleg, szappanos vízben mossa el a botmixer tartozékot, a habverőket, a tésztakeverőket, az aprítóedényt, a tárolófedelelet és a pengéket. Használjon nyeles mosogatóeszközt, hogy elkerülje a közvetlen érintkezést a botmixer tartozék pengéivel és az aprító késekkel. Legyen óvatos a késegségek kezelésénél, mivel a pengék élesek. Alaposan öblítse ki és szárítsa meg levegőn az összes alkatrészt.

### • Mosogatógép

Az összes tartozék, kivéve a motoros alapot, a kézi mixer tartozékot és az aprító-feldolgozó fedelet, mosogatógépben a felső fiókban mosható.

### • Motoralap, kézi mixer tartozék, aprító feldolgozófedél

Tisztítás előtt húzza ki az alapot a hálózathoz. Törölje át az alapot, a kézi mixer tartozékot és a daraboló-feldolgozó fedelet tiszta, nedves ruhával. Ne merítse ezeket az alkatrészeket vízbe.

### • TÁROLÁS

A kábel tárolásához tekerje be a kábelt a műanyag klipszbe.

## A MOTOR ÚJRAINDÍTÁSA

Ez a készülék biztonsági rendszerrel rendelkezik, amely megakadályozza a motor és a meghajtórendszer károsodását, ha véletlenül túlterheli azt. Ha a készülék túlterhelődik, a motor ideiglenesen kikapcsol. Ha ez bekövetkezik, kövesse az alábbi visszaállítási eljárást.

- 1 Húzza ki a készüléket az elektromos aljzatból.
- 2 Hagyja a készüléket körülbelül 15 percig hűlni.
- 3 Vegye le a tartály fedelét és a pengeegységet. Ürítse ki a tartályt, és győződjön meg arról, hogy a pengeegységet nem akasztják el az összetevők.

**FONTOS:** Gondoskodjon arról, hogy a maximális kapacitást ne lépje túl. Ez a készülék túlterhelésének legjellemzőbb oka.

# HIBAEELHÁRÍTÁSI ÚTMUTATÓ

**⚠ FIGYELMEZTETÉS: Az áramütés és a nem rendeltetésszerű működés kockázatának csökkentése érdekében a hibaelhárítás előtt kapcsolja ki a készüléket és húzza ki a konnektorból.**

## **A készülék nem kapcsol be.**

- Győződjön meg róla, hogy a készüléket működő konnektorba csatlakoztatta.
- Ügyeljen arra, hogy a tartozékok teljesen rögzítse az alaphoz. Igazítsa az alap talapatán lévő nyilat a kívánt tartozékon lévő nyillal. Ezután nyomja rá a tápegységet, hogy az a helyére rögzüljön.
- A tartozékok beszerelésekor ellenőrizze, hogy az alap alja tiszta-e, és nincs-e a csatlakozást elzáró élelmiszer.
- Az aprító használatakor győződjön meg arról, hogy a penge megfelelően be van-e szerelve, és a feldolgozófedél az aprító tájának hornyaiban ül.

## **A kézi keverő szórja az összetevőket.**

- Használja az 1-es sebességfokozatot, amikor a száraz és a folyékony összetevőket egyesíti.
- Kezdje az 1-es sebességen, és lassan növelje a sebességet, hogy az összetevők ne fröcsköljenek.

## **A botmixer csak egy pillanatra működik.**

- Nyomja meg és tartsa lenyomva a  gombot. A bekapcsológomb folyamatos nyomva tartása a turmixoláshoz biztosítja, hogy a penge csak akkor járjon, amikor Ön irányít.

## **A botmixer szórja az összetevőket.**

- Javasoljuk, hogy a hozzávalók összeturmixolásához használjon főzőedényt\*, nagyméretű üvegből készült mérőedényt vagy a mellékelt keverőedényt (nem minden modellhez tartozik). **\*FIGYELEM: NE keverjen tapadásmentes főzőedényben.**
- The container should be large enough for the blender head to be fully submerged in the ingredients, along with ample room in the container to avoid overflowing and splashing.
- Submerge the holes of the blender head in the ingredients. Move the hand blender in an up-and-down motion through the ingredients to blend, making sure to stop blending anytime the blender head is not submerged.

## **Az élelmiszer beragadt a botmixer pengéjébe.**

- Kapcsolja ki a készüléket, és húzza ki a hálózati aljzatot. Egy spatula vagy más konyhai eszköz segítségével távolítsa el az ételt. Óvatosan kezelje a botmixer tartozékokat, és ne próbálja kézzel kiszedni az ételt.

## **Az aprító feldolgozás közben mozog a munkalapon.**

- Győződjön meg róla, hogy a munkalap és az aprítótál alja tiszta és száraz.
- Fogja meg az egyik kezével az alapot úgy, hogy a kezelőpanel elforduljon Öntől, a másik kezével fogja meg az aprítótálat.

## **Az ételek egyenetlenül vannak feldarabolva.**

- Győződjön meg arról, hogy az aprítótálon lévő maximális befogadóképességet nem lépte túl.
- Az összetevődarabok túl nagyok lehetnek. Vágja az ételt 2,5 cm-es darabokra, és dolgozzon fel kisebb mennyiségeket tételenként.

## **Az ételek túl finomra vannak aprítva vagy túl vizesek.**

- Az élelmiszereket túlságosan feldolgozták. Használjon rövid impulzusokat, vagy dolgozza fel rövidebb ideig. Az impulzusok között hagyja, hogy a vágókészség teljesen megálljon.

## **Nem tudja beállítani a sebességet, ha az aprítógép csatlakoztatva van; a vezérlőpanel alsó gombja nem működik.**

- Ha az aprító tartozék fel van szerelve, a TURBO ki van kapcsolva. Egyszerűen csak nyomja meg és tartsa lenyomva a bekapcsológombot az optimális sebességgel való működéshez.

## **Nem lehet eltávolítani a tartozékokat.**

- A tartozékok eltávolításához feltétlenül nyomja meg az alap oldalán lévő kioldógombokat. Ne húzza ki a tartozékokat a kioldógombok használata nélkül az alapból.
- A kézi keverő tartozékainak eltávolításához nyomja meg a kézi keverő kezelőpanelének tetején található kidobó gombot.

## **A készülék leállította a keverést vagy a turmixolást.**

- Ne működtesse a készüléket 10 percnél tovább folyamatosan. Húzza ki a készüléket a konnektorból, és hagyja 5 percig hűlni.

## **A kézi keverő kezelőpanelje villog.**

- Lehet, hogy a készülék túlmelegedett, vagy valami elakadt a tartozékokban. Húzza ki a készüléket a konnektorból, és hagyja 15 percig hűlni. Távolítsa el a habverőket vagy más tartozékokat, és győződjön meg arról, hogy a hozzávalók nem akadnak el a tartozékokban. Ha a végeredmény túl sűrű, és az összetevők nem dolgozódnak fel megfelelően, adjon hozzá több folyadékot.