

Dreame V30 Essential

Függőleges porszívó

Használati útmutató

KÖSZÖNJÜK

A TERMÉK MEGVÁSÁRLÁSÁT

Gyors regisztráció

Regisztráljon Dreame fiókot QR-kód beolvasásával.

A felhasználó hozzáfér a használati útmutatóhoz és a különleges ajánlatokhoz.



Ennek köszönhetően egy kiváló minőségű, az optimális teljesítmény érdekében megtervezett terméket kap. Ha bármilyen termékkel kapcsolatos kérdése van, kérjük, vegye fel velünk a kapcsolatot: aftersales@dreame.tech.

A

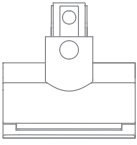

1



4

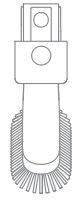

7

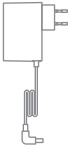

2

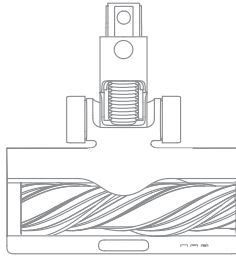

5



3

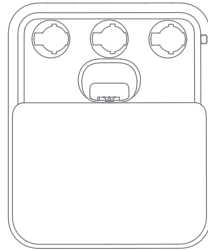

6

B-1

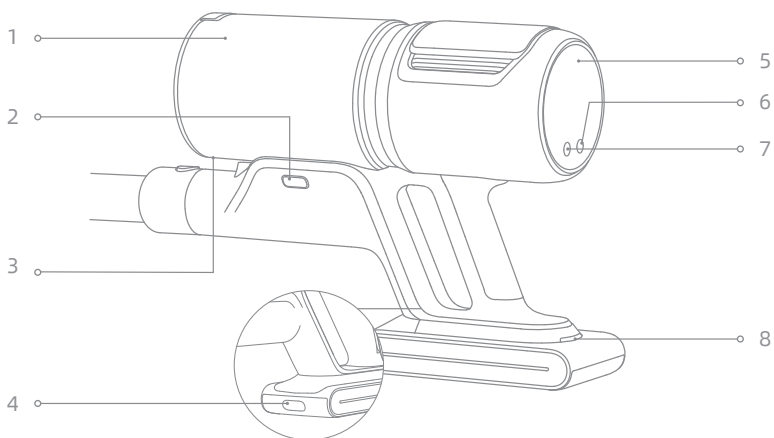

C-1

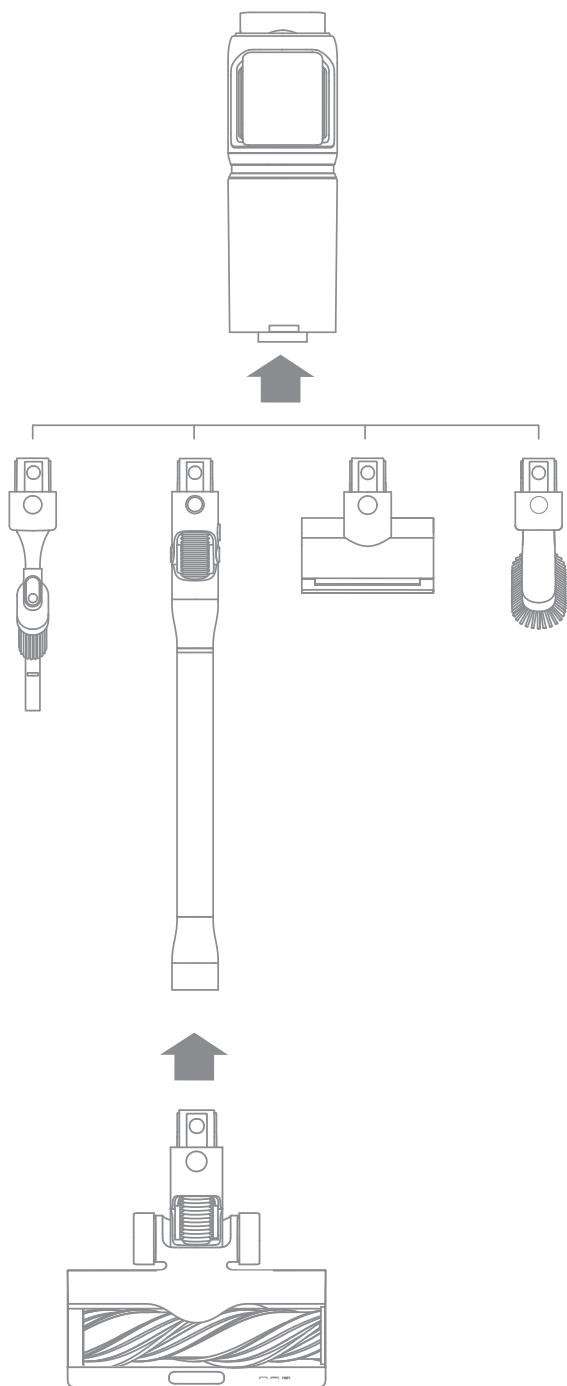

D-1

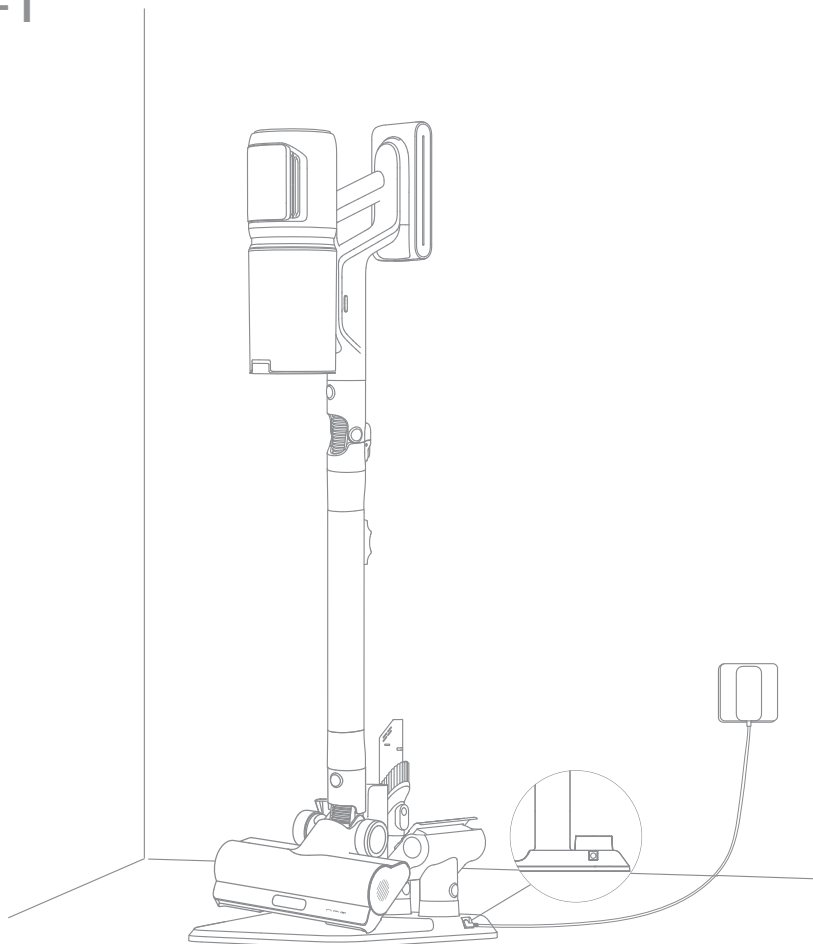

D-2

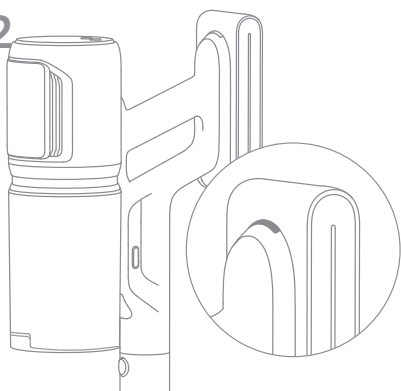

D-3



E-1

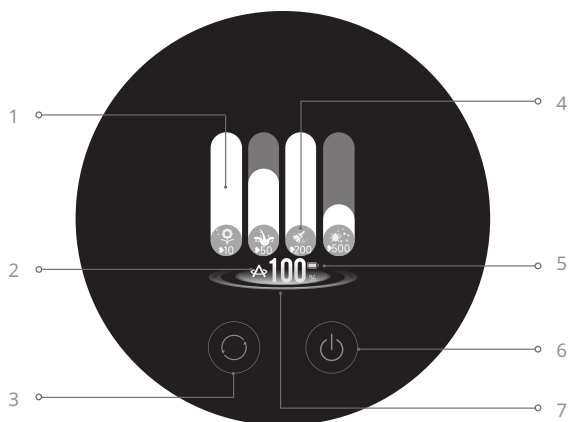

E-2

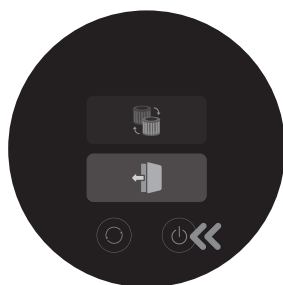
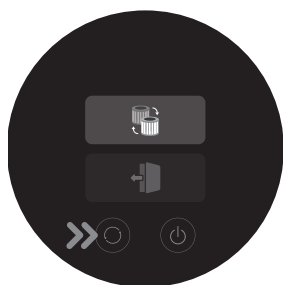

E-3



Biztonsági előírások

A készülék használata előtt kérjük, figyelmesen olvassa el jelen használati útmutatót, és őrizze meg egy példányát a jövőbeni felhasználás céljából. A biztonsági előírások betartásával elkerülhetők a balesetek, így az áramütés vagy tűzveszély, melyek a készülék helytelen használatából eredhetnek.

Figyelmeztetés

- A készüléket 8 évesnél idősebb gyermekek, valamint korlátozott fizikai, érzékszervi vagy értelmi képességekkel rendelkező, továbbá megfelelő tapasztalattal vagy ismeretekkel nem rendelkező személyek használhatják, ha felügyelet alatt állnak, és a biztonságukért felelős személy gondoskodik róluk. Felügyelet nélküli gyermekek nem tisztíthatják a készüléket, és nem végezhetnek karbantartási műveleteket.
- Ez a készülék nem alkalmas olyan személyek (beleértve a gyermekeket is) használatára, akik csökkent fizikai, érzékszervi vagy szellemi képességekkel rendelkeznek, vagy akiknek nincs tapasztalatuk vagy tudásuk, kivéve, ha felügyelet alatt állnak egy, a biztonságukért felelős személy által, illetve ha ettől a személytől útmutatást kaptak a készülék használatára vonatkozóan.
- A gyermekeket felügyelet alatt kell tartani annak érdekében, hogy ne játszanak a készülékkel.
- A porszívó nem játék. Gyermekeknek tilos bekapcsolni, vagy játékként használni a készüléket. Gyermekek közelében az odkurzac használata fokozott óvatosságot igényel. Nem szabad engedni, hogy gyermekek tisztítsák vagy karbantartsák az odkurzacot, kivéve, ha szülő vagy gondozó felügyelete alatt állnak.
- Az odkurzac nem használható szabad téren, és nedves felületek porszívózására nem alkalmas. Az odkurzac kizárólag száraz, beltéri felületek porszívózására szolgál. Az odkurzac dugaszát vagy bármely részét nedves kézzel érinteni tilos.
- A tűz- és robbanásveszély, valamint sérülés kockázatának csökkentése érdekében a készülék használata előtt ellenőrizze, hogy a lítium akkumulátor és a töltő nem sérült-e. Ha lítium akkumulátor vagy töltő sérülését észleli, a porszívót tilos használni.
- A kefék, az akkumulátor, a fém csatlakozó tű és a porszívó áramvezető alkatrészek, ezért nem szabad őket vízbe vagy más folyadékba meríteni. Ügyeljen arra, hogy a szűrők tisztítása után azokat alaposan megszárazítsa.
- A mozgó alkatrészek miatti sérülések elkerülése érdekében kapcsolja ki a porszívót a kefefejek tisztítása előtt. A kefefejeket, a porfogó rekeszt és a szűrőt használat előtt megfelelően kell felszerelni.
- Csak az eredeti töltőt szabad használni. Nem szabad más gyártók helyettesítő töltőt használni, mert ez a lítium akkumulátor gyulladását eredményezheti.
- A porszívót nem szabad gyúlékony vagy éghető folyadékok, így például benzin, hipó, ammónia, csőtisztító szerek vagy egyéb folyadékok felszívására használni.
- A porszívót nem szabad éles vagy kemény tárgyak, például üvegdarabok, szögek, csavarok vagy érmék felszívására használni, mivel ezek a készülék károsodását okozhatják. A porszívót nem szabad gipszkarton darabok, hamu, illetve izzó vagy parázsló anyagok, például szén, cigarettacsikk vagy gyufa felszívására használni.
- Az eszköz üzembe helyezése előtt ellenőrizze a feltakarítandó padlófelületet. Annak érdekében, hogy a nyílások ne duguljanak el, távolítsa el a padlóról a papírgolyókat, a nagyobb papírdarabokat, ruhadarabokat, éles tárgyakat (például üvegdarabokat, szögeket, csavarokat, érméket stb.), valamint minden olyan tárgyat, amely nagyobb a nyílások átmérőjénél.

- A porszívó nyílásaihoz és mozgó részeihez nem szabad hozzányúlni feloldott hajjal, laza ruhadarabokkal, kézzel vagy más testrészekkel. A hosszabbítócsövet vagy a szerszámokat nem szabad az arc felé irányítani, illetve szájba venni.
- A porszívó nyílásaiba semmilyen tárgyat nem szabad behelyezni. Amennyiben valamelyik porszívónyílás eltömődött, a készüléket nem szabad használni. A porszívó nyílásai nem lehetnek eltömődve porral, szöszökkel, hajjal vagy olyan tárgyakkal, amelyek gátolják a levegő áramlását.
- A porszívót nem szabad széknek, asztalnak vagy más instabil felületnek támasztani, mert az a készülék sérüléséhez vagy testi sérüléshez vezethet. Ha a porszívó leesés következtében megsérül vagy hibásan működik, a javítást kizárólag hivatalos szervizpontunk munkatársaira szabad bízni. Tilos önállóan szétszerelni a készüléket alkatrészeire.
- Az akkumulátor töltésére vonatkozó összes, a használati útmutatóban szereplő előírást szigorúan be kell tartani. Az akkumulátor töltése a javasolt hőmérséklettartományon kívül az akkumulátor károsodásához vezethet.
- Csak a gyártó által javasolt tartozékokat és pótalkatrészeket szabad használni.
- Lépcsők takarításakor különös figyelemmel kell eljárni.
- Mielőtt bármilyen karbantartási vagy javítási munkát végezne, illetve hosszabb ideig nem használná a porszívót, a készüléket le kell választani az áramforrásról.
- A készüléket és annak akkumulátorát tilos szabadban, fürdőszobában vagy közvetlenül úszómedencék közelében szerelni, használni vagy tölteni.
- Tűzveszélyre figyelmeztetés: A porszívó szűrőjére semmilyen illatosító szert nem szabad felvinni. Az ilyen termékek éghető vegyi anyagokat tartalmaznak, amelyek a porszívó meggyulladását okozhatják.
- Csak az eredeti töltőt (KL-WE340090-G2/XHD045-340090EUV) szabad használni. Az előírás be nem tartása a lítium-ion akkumulátor gyulladását okozhatja.
- FIGYELMEZTETÉS: Az akkumulátor töltéséhez kizárólag az eszközhöz mellékelt, levehető tápegységmodult használja.
- Csak a jóváhagyott típusú akkumulátorokat (V2406-8S1P-GYA / V2406-8S1P-BWA modell) használja. Az előírás be nem tartása a lítium-ion akkumulátor gyulladását okozhatja.
- Ha az akkumulátorból gázok szabadulnak fel, az érintett személyeknek el kell hagyniuk a veszélyeztetett területet mindaddig, amíg az akkumulátor lehűl és a gőzök eloszlanak.
- Biztosítani kell a megfelelő légáramlást a veszélyes gázok eltávolítására, elkerülve a gőzök belélegzését, valamint azok bőrrrel és szemmel való érintkezését.
- A kifolyt folyadékot jól felszívó anyaggal kell eltávolítani.
- A készüléket nem szabad olyan helyen használni vagy tárolni, ahol túl alacsony vagy túl magas hőmérséklet uralkodik (0°C alatt vagy 40°C fölött). Az akkumulátor töltését 0°C és 40°C közötti hőmérsékleten kell végezni.
- Ez a termék kizárólag háztartási használatra készült.
- Tilos az áramforrás kapcsainak rövidre zárása.



Ismerkedjen meg a használati útmutató tartalmával.



Levehető tápegység



Csak zárt térben való használatra

Mi, a Dreame Trading (Tianjin) Co., Ltd., ezennel kijelentjük, hogy jelen készülék megfelel a hatályos irányelveknek, európai szabványoknak és azok módosításainak. Az EU Megfelelőségi Nyilatkozat teljes szövege elérhető a következő internetes címen: <https://global.dreametech.com>

Részletes e-kézikönyv elérhető a következő címen: <https://global.dreametech.com/pages/user-manuals-and-faqs>

Termékleírás

Tartozékok

1. Forgatható mini kefe
2. Töltő
3. Állítható hosszabbítócső
4. Kombinált szerszám
5. OmniX™ 2.0 kefe
6. Töltéshez és tároláshoz kézreálló fogantyú
7. Puha porszívókefe

A. ábra

Figyelem: A jelen útmutatóban szereplő ábrák tájékoztató jellegűek. A tényleges termék eltérhet a képeken láthatótól.

A készülék részei

Vákuumtest

1. Porgyűjtő tartály
2. A porgyűjtő tartály kioldó gombja
3. A porgyűjtő tartály alsó fedelének kioldó gombja
4. Az akkumulátor kioldó gombja
5. Kijelző
6. Bekapcsoló gomb
7. A szívóerő szintjének kapcsolója
8. Akkumulátor töltöttségi szintjelző

B-1. ábra

Összeszerelés

Tartozékok felszerelése

Figyelem:

- Nem ajánlott az elektromos mini kefe használata az állítható hosszabbítócsővel együtt.
- A tartozékokat a tényleges takarítási igények szerint szerelje fel.

C-1. ábra

Töltés

A készülék első használata előtt a porszívó akkumulátorát teljesen fel kell tölteni.

Helyezze a porszívót a töltő- és tárolótartóra az ábrán látható módon, majd csatlakoztassa a töltőt a töltő- és tárolótartó, valamint a konnektor között. Töltés közben az akkumulátor állapotjelző villog.

Figyelem:

- A töltési érintkezők szennyeződése esetén finoman törölje át őket száraz ruhával.
- Az akkumulátor töltése közben a porszívót nem szabad használni.
- Az akkumulátor teljes feltöltésétől számított 5 perc elteltével az akkumulátor állapotjelző kialszik, és a porszívó energiatakarékos üzemmódba kapcsol.
- A töltés körülbelül 4 órát vesz igénybe. A Turbo üzemmódban hosszabb ideig tartó porszívózás az akkumulátor felmelegedéséhez vezet, ami meghosszabbítja a töltési időt. A porszívó akkumulátorának töltése előtt várjon 30 percet, amíg az lehűl.

Ábra D-1

Akkumulátor töltöttségi szint kijelzője az akkumulátor töltöttsége

1. Akkumulátor töltöttségi szint jelzője

-  Villogó fehér fény
- Folyamatos fehér fény
 - Ki

Töltés

- Teljesen feltöltve
-  Töltés
 - Készenléti mód

D-2. ábra



2. A kijelző képernyője: töltés közben a kijelzőn megjelenő szám az akkumulátor aktuális töltöttségi szintjét százalékban jelzi. A 100-as érték azt mutatja, hogy az akkumulátor teljesen fel van töltve.

D-3. ábra

Használat



Kijelző képernyő

Porszívózás

1. Szilárd részecskék mennyiségét jelző
2. Szívóerő szint
 -  Eco
 -  Auto
 -  Turbo
3. A szívóerő szintjének kapcsolója
Az Eco, Auto vagy Turbo mód bekapcsolásához röviden nyomja meg ezt a gombot.
4. Szilárd részecskék típusai
 - > 10 µm (pl. pollen)
 - > 50 µm (pl. hajszálok)
 - > 200 µm (pl. por)
 - > 500 µm (pl. atka)
5. Az akkumulátor töltöttségi szintjének százalékos értéke
A kijelzőn megjelenő „LO” üzenet azt jelzi, hogy az akkumulátor töltöttségi szintje 10% alá csökkent.
6. Bekapcsoló gomb
Nyomja meg röviden a bekapcsoláshoz/kikapcsoláshoz
7. Szennyezettségi szint jelzője
A jelző színe valós időben változik a por mennyiségével (csak automata módban).

2. ábra E-1



Beállítások

Készenléti módban nyomja meg a szívóerő szintjének kapcsolóját  3 másodpercig, amely megjeleníti a konfigurációs képernyőt. Röviden nyomja meg a kapcsoló gombját  ögy kívánt opció kiválasztásához, majd erősítse meg a választást a gomb  3 másodpercig tartó lenyomásával.

Szűrő visszaállítása



A szűrő visszaállításának kiválasztásához nyomja meg a szívóerő-szint  kapcsolót 3 másodpercig; a beállítás automatikusan visszaáll alaphelyzetbe.

Kilépés

A konfigurációs képernyőről közvetlenül a fő-képernyőre való visszatéréshez nyomja meg a bekapcsológombot  vagy válassza , majd ezután tartsa lenyomva  a gombot 3 másodpercig, ami visszatérít a főképernyőre.

E-2 ábra

Tisztítás indítása

A készülék bekapcsolásához nyomja meg a bekapcsológombot . A porszívózás befejezése után ismét nyomja meg a gombot , ekkor a képernyőn megjelenik az össze-gyűjtött por mennyisége. Az Auto, Eco vagy Turbo mód bekapcsolásához nyomja meg a gombot ; a képernyőn megjelenik a megfelelő ikon.

Figyelem:

- Az adott tisztítási módban működő porszívó kikapcsolása után, ismételt bekapcsoláskor automatikus módban indul el. A gyári alapértelmezett beállítás az automatikus mód.
- Csak automatikus módban változik a szívóteljesítmény és a szennyezettségi szint jelzőszíne valós időben a részecskék mennyiségének megfelelően.
- Ha több mint 15 másodpercig nem történik semmilyen művelet, a képernyő kikapcsol, és újbóli bekapcsoláskor visszatér a fő felülethez.
- A porszívó helytelen működése esetén a kijelzőn hibaüzenet jelenik meg. A hibaelhárítás módját az alábbi táblázat ismerteti.

E-3. ábra

Az egyes felszerelési elemek használata

OmniX™ 2.0 kefe

Kemény padlók, márvány, csempék, rövid és közepes szálhosszúságú szőnyegek, valamint egyéb felületek tisztítására alkalmas.

1. 

- Alkalmas hosszúsűrű szőnyegek tisztítására.

2. 

- Alkalmas kemény padlók, márvány, csempé, valamint rövid és közepes szálhosszúságú szőnyegek alapos tisztítására.
- A készülék áramellátásának bekapcsolásakor automatikusan bekapcsol.

3. 

- Alkalmas kemény padlók, márvány, csempé, valamint rövid és közepes szálhosszúságú szőnyegek alapos tisztítására.
- Nyomja meg és tartsa lenyomva a gombot 1,5 másodpercig a jelző bekapcsolásához vagy kikapcsolásához.

Figyelem:

- Hosszúsűrű szőnyegek tisztítása esetén a kézi váltás nem lehetséges.
- Hosszúsűrű szőnyegek tisztítása módban nem ajánlott. 

E-4. ábra

Forgatható mini kefe

Ezt a kefét nem javasoljuk kanapék, ágyneműk és egyéb textíliák szőrének vagy nehezen eltávolítható szennyeződéseknek az eltávolítására.

Ezt a kefét nem javasoljuk finom anyagok, például selyem porszívózására.

E-5. ábra

Univerzális eszköz

Alkalmas rések, ajtó- és ablakkeretek, lépcsők és más nehezen hozzáférhető helyek porszívózására.

7. ábra E-6

Puha kefék porszívófej

Alkalmas LCD-képernyők, billentyűzetek, lámpabúrák, függönyök, zsaluzatok és más érzékeny felületek tisztítására.

7. ábra, E

Figyelem:

- Amennyiben valamelyik forgó alkatrész elakad, a porszívó automatikusan kikapcsolhat. Távolítsa el az elakadást okozó idegen tárgyakat, majd folytassa a porszívózást.
- Az akkumulátor túlmelegedése esetén a porszívó automatikusan kikapcsol. Várja meg, amíg az akkumulátor hőmérséklete visszatér normális szintre, majd folytassa a porszívózást.

Ápolás és karbantartás

Tipp:

- Csak eredeti alkatrészek használata ajánlott, ellenkező esetben a garancia érvényét veszti.
- Ha a szűrő vagy a szívófej eldugul, a porszívó röviddel a bekapcsolás után leáll. Tisztítsa meg a csövet a működés helyreállításához.
- A porgyűjtő tisztítása előtt győződjön meg arról, hogy a töltő nincs csatlakoztatva. Tartsa a porszívó bekapcsológombját kikapcsolt állásban.
- Ha a porszívót hosszabb ideig nem használja, töltsen fel teljesen az akkumulátort, húzza ki a töltőt a hálózatról, és vegye ki az akkumulátort. A porszívót tartsa hűvös, alacsony páratartalmú helyen, ügyelve arra, hogy ne érje közvetlen napsugárzás. Az akkumulátor túlzott lemerülésének elkerülése érdekében legalább háromhavonta egyszer töltsen fel.

A porszívó tisztítása

A porszívó burkolatát puha, száraz ruhával tisztítsa.

A porgyűjtő tartály, az előszűrő és a ciklon egység tisztítása

1. Nyomja meg a porgyűjtő kioldó gombját, majd vegye ki a porszívóból.

5. ábra F-1

2. Nyomja meg a porgyűjtő alsó fedelének kioldó gombját, majd ürítse ki a tartályt.

5. ábra F-2

3. Először távolítsa el az előszűrőt, majd fordítsa meg a ciklonrendszert, hogy kivehesse.

3. ábra, F

4. Tisztítsa meg a ciklonrendszert, az előszűrőt és a porgyűjtő tartályt. Mosás után szárítsa levegőn legalább 24 órán át.

4. ábra, F

Figyelem:

- A porgyűjtő tartályt szükség szerint tisztítsa meg.
- A ciklonrendszer és az előszűrő tisztítását legalább 3-4 havonta ajánlott elvégezni.

A szűrő tisztítása

1. Távolítsa el a porgyűjtő tartályt a rajzon látható módon.

F-5 Ábra

2. Távolítsa el a szűrőt a porszívóból az ábrán (Rys. F-6) jelzett lefelé irányba húzva.

F-6 Ábra

3. Mossa meg a szűrőt úgy, hogy 360°-kal elforgatja. Többször mossa át vízzel a szűrőt, hogy eltávolítsa a rajta összegyűlt maradványokat.

F-7 Ábra

4. Hagyja a szűrőt **24** órán át levegőn megszáradni.

F-8 Ábra

Figyelem:

- A szűrő tisztításához kizárólag tiszta vizet használjon.
- Ne használjon tisztítószert.
- A szűrőt ne tisztítsa kefével vagy ujjal.
- Ajánlott a szűrőt 4-6 havonta egyszer megtisztítani.

Az OmniX™ kefe tisztítása

2.0

1. Tolja le a reteszt, majd vegye ki a hengert a keféből az ábrán látható módon.

F-9. ábra

2. Ollóval vágja le a forgókefén fennakadt hajat és szálakat. Száraz kendővel vagy papírtörülkövel törölje le a port a bemetszésből, a tömítésszalag mindkét oldaláról, valamint az átlátszó borításról.

F-10. ábra

3. Amennyiben a forgókefe szennyeződött, öblítse le tiszta vízzel. Ezután állítsa a forgókefét függőlegesen legalább 2 órára, hogy teljesen megszáradjon.

F-11. ábra

4. A forgókefét száradás után szerelje vissza a szétszerelés lépéseinek fordított sorrendjében.

F-12. ábra

A forgó mini-kefe tisztítása

1. Használjon érmét az ábrán látható módon, és fordítsa balra a zárat, amíg kattanó hangot nem hall. A forgó mini-kefe feloldása után vegye ki a forgó kefét.

F-13. ábra

2. Öblítse le, és tisztítsa meg a forgó kefét. Helyezze a forgó kefét függőleges helyzetbe egy jól szellőző helyen, legalább 24 órára a teljes száradás érdekében.

4. ábra: F-14

3. A forgókefe kiszáradása után szerelje vissza, a szétszerelés lépéseit fordított sorrendben követve.

5. ábra: F-15

Figyelem:

- Az OmniX™ 2.0 elektromos kefét és az elektromos minikefét minden használat után tisztítsa meg.

Az akkumulátorcsomag cseréje

A porszívó eltávolítható lítium-ion akkumulátorral rendelkezik, amelynek töltési ciklusai korlátozottak. Hosszabb használat után az akkumulátor kapacitása csökkenhet. Amennyiben ez bekövetkezik, az akkumulátor elérte élettartama végét, és cseréje szükséges.

1. Nyomja le az akkumulátorcsomag kioldógombját, majd tolja jobbra az akkumulátort a kivételhez.
2. Szerelje be az új akkumulátort.

3. ábra F-20

Gyakran ismételt kérdések

Az alábbi táblázat ismerteti a porszívó meghibásodása esetén alkalmazandó teendőket.





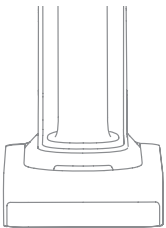



Hiba	Lehetséges okok	Megoldások
A porszívó nem működik.	A készülék akkumulátora lemerült, vagy alacsony a töltöttségi szintje.	Töltse fel teljesen a porszívó akkumulátorát, majd folytassa a porszívózást.
	Túlmelegedés elleni védelem lépett működésbe az elzáródás miatt.	Tisztítsa ki a szívónyílást vagy a légcsatortnát. Várjon, amíg a porszívó lehül, majd kapcsolja be újra.
	A szívónyílás vagy a légcsatorna eldugult.	Távolítsa el az összes akadályt a szívónyílásból vagy a légcsatornából.
Alacsony szívóerő.	A porgyűjtő tartály megtelt és/vagy a szűrőegység eltömődött.	Üritse ki a porgyűjtő tartályt és/vagy tisztítsa meg a szűrőegységet.
	A fej eldugult.	Távolítsa el az összes akadályt a fejben.
A motor szokatlan zajokat ad ki.	A fő szívónyílás vagy a hosszabbítócső eldugult.	Távolítsa el az összes akadályt a fő szívónyílásból vagy a hosszabbítócsőből.
Töltés közben az akkumulátor jelzőfénye nem világít.	A töltő nincs megfelelően csatlakoztatva a töltő- és tárolótartóhoz.	Ellenőrizze, hogy a töltő megfelelően csatlakozik-e a töltő- és tárolótartóhoz.
	A készülék nincs megfelelően elhelyezve a töltő- és tárolótartón.	Ellenőrizze, hogy a készülék megfelelően el van-e helyezve a töltő- és tárolótartón.
	Az akkumulátor fel van töltve, és automatikusan alvó módba kapcsol.	A porszívó normálisan működik.
	Ha a fentiek kizárása után a probléma továbbra is fennáll, kérjük, lépjen kapcsolatba az értékesítés utáni szervizzel a készülék átvizsgálása érdekében.	
A töltés túl lassú.	Az akkumulátor hőmérséklete túl alacsony vagy túl magas.	Várjon, amíg az akkumulátor hőmérséklete vissza nem áll normál értékre, majd töltse fel az akkumulátort.
A kefe LED-jei Az OmniX™ 2.0 nem működik.	A LED-ek sérültek.	Forduljon a szervizhez az ellenőrzés érdekében.

Akkumulátor töltöttségi szint jelzője

Állapot	Lehetséges okok	Megoldások	
A jelzőfény pirosan világít a porszívó bekapcsolásakor.	Az akkumulátor sérült.	Forduljon a szervizhez az ellenőrzés érdekében.	
A jelzőfény pirosan villog a porszívó töltése közben.	Nem megfelelő töltő.	Az akkumulátor töltéséhez kizárólag az eredeti töltőt használja.	
A jelzőfény fehéren villog a porszívó használata közben.	Nincs akkumulátor.	Töltse fel időben.	

Hibák észlelése és elhárítása

A porszívó helytelen működése esetén a kijelzőn hibaüzenet jelenik meg. A hibaelhárítás módját az alábbi táblázat ismerteti.

Hibajelző	Hibaüzenet	Megoldások
	Alacsony akkumulátorszint	Töltse fel időben.
	Nincs akkumulátor.	Töltse fel időben.
	Az akkumulátor hőmérséklete túl magas	Várjon, amíg az akkumulátor hőmérséklete visszaáll a normál értékre, majd folytassa a készülék használatát.
	Eltömődött légcsatorna	Ellenőrizze, hogy a porgyűjtő tartály, a hosszabbító rúd vagy a kefe nincs-e eltömődve. Ellenőrizze, hogy a szűrő vagy az előszűrő nincs-e eltömődve túl sok porral.
	Zárva kefe görgős	További információk a görgős kefén felgyülemlt szennyeződések és hajszálak eltávolításáról a kefék tisztításáról szóló fejezetben található.
	A szűrő érvényességi ideje lejárt	Cserélje ki időben a szűrőt.
	A szűrő nincs felszerelve	Szerelje be a szűrőt.
	Hiba	Forduljon a szervizhez az ellenőrzés érdekében.

Alapvető paraméterek

Mosható porszívó			
Model	VVV17B	Töltési idő	kb. 4 óra
Névleges teljesítmény	880 W	Névleges feszültség	29,6 V ===
OmniX™ 2.0 kefe			
Model	VVV78C		
Névleges teljesítmény	170 W	Névleges feszültség	29,6 V ===
Motorizált mini kefe			
Model	VMMY		
Névleges teljesítmény	20 W	Névleges feszültség	24 V ===
Töltő			
Model	KL-WE340090-G2 : Xiamen Keli Electronics Co.,Ltd	Átlagos aktív teljesítmény	87%
Tápegység áramerőssége	100-240 V~ 50/60 Hz 0,8 A	Teljesítmény teljes terhelés (10%) mellett	77%
Kimeneti áramerősség	34 V === 0,9 A 30,6 W	Terhelés nélküli energiafogyasztás	0,1 W
Model	XHD045-340090EUV: FOSHAN VÁROS SHUNDE XINHUIDA KERÜLET ELEKTRONIKA KFT.	Átlagos hatékonyság működés közben	87%
Bemenet	100 V-240 V- 50/60 Hz 1,5 A	Teljesítmény alacsony ter- helésnél (10 %)	77%
Kimenet	34 V === 0,9 A 30,6W	Terhelés nélküli energiafogyasztás	0,1 W
Lítium-ion akkumulátor			
Model	V2406-8S1P-GYA/V2406- 8S1P-BWA	Névleges feszültség	29,6 V ===
Névleges kapacitás	3100 mAh	Névleges kapacitás	3200 mAh
Energia	91,76 Wh		
	Kikapcsolási mód (Porszívó)	Készenléti mód (Töltő)	Készenléti mód (Porszívó+ Töltő)
Energiafogyasztás	≤ 0,5 W		

Átállási idő kikapcsolt állapotba	≤ 20 perc
--------------------------------------	-----------

A lítium-ion akkumulátor környezetre veszélyes anyagokat tartalmaz.
A készülék selejtezése előtt az akkumulátort el kell távolítani, és az ártalmatlanítást az adott ország előírásainak megfelelően kell elvégezni.

Környezetvédelem



A használt elektronikai berendezést az Európai Unió irányelveinek megfelelően jelölik, és nem helyezhető el más települési hulladékkal együtt. Szelektív gyűjtés és újrahasznosítás alá esik a kijelölt gyűjtő-pontokon. Megfelelő hulladékkezelésével megelőzheti a környezetre és az emberi egészségre gyakorolt negatív következményeket. A használt készülék gyűjtőrendszere megfelel a helyi környezetvédelmi előírásoknak az ártalmatlanításra vonatkozóan. Részletes tájékoztatást a helyi önkormányzatnál, a hulladékkezelő vállalatnál vagy a terméket forgalmazó üzletben kaphat.

CE A termék megfelel az ún. Új Megközelítés-módszer szerinti Európai Unió (EU) irányelveknek, amelyek az üzemeltetés biztonságával, az egészségvédelemmel és a környezetvédelemmel kapcsolatos kérdéseket szabályozzák, és meghatározzák azokat a veszélyeket, amelyeket fel kell ismerni és el kell kerülni.

Jelen dokumentum az eredeti használati utasítás fordítása, melyet a gyártó készített.

A forgalmazó/gyártó garanciális feltételeivel kapcsolatos részletes információk elérhetők a <https://serwis.innpro.pl/gwarancja> weboldalon.

A terméket rendszeresen karban kell tartani (tisztítani) saját hatáskörben vagy erre szakosodott szervizpontokban, a felhasználó költségére és felelősségére. Ha a használati utasítás nem tartalmaz információt a szükséges rendszeres karbantartási vagy szervizelési teendőkről, a termék fizikai állapotának a gyári új állapottól való eltérését legalább heti rendszerességgel kell értékelni. Bármilyen eltérés észlelése vagy megállapítása esetén haladéktalanul meg kell tenni a karbantartási (tisztítási) vagy szervizelési lépéseket. A helyes karbantartás (tisztítás) hiánya vagy az eltérés észlelésére történő elmaradt reakció a termék maradandó károsodását okozhatja. A gyártó nem vállal felelősséget a gondatlanságból eredő károkért.

Importőr: **INNPRO**

INNPRO Robert Błędowski sp. z o.o.
Rudzka 65c
44-200 Rybnik, Lengyelország
Tel.: +48 533 234 303
hurt@innpro.pl www.innpro.pl

Gyártó:
Dreame Trading (Tianjin) Co., Ltd.
2112-1-1. szoba, Dél Kerület, Pénzügyi és Kereskedelmi Központ, No.
6975 Yazhou út, Dongjiang Vámraktározott Kikötő Terület, Tianjin Pilot
Szabadkereskedelmi Zóna, Kína

Az EU-ban felelős szervezet:
DREAME TECHNOLOGY Sp. z o. o.
Koszykowa 61, 00-667 Varsó, Lengyelország
dreamesupport@dreame.tech