



Escanee el código QR
para ver el manual.



MANUAL DEL PROPIETARIO

WASHTOWER



Antes de empezar la instalación, lea con atención estas instrucciones. Con ello, la instalación le resultará más sencilla y se asegurará de que el aparato quede instalado de forma correcta y segura. Guarde estas instrucciones cerca del aparato después de la instalación para poder consultarlas en el futuro.

ESPAÑOL

WT1210***



MFL71712180
Rev.04_061825

www.lg.com

Copyright © 2024-2025 LG Electronics. Todos los derechos reservados

ÍNDICE

Este manual puede contener imágenes o contenido diferente del modelo que haya adquirido.

Este manual está sujeto a revisión por parte del fabricante.

INSTRUCCIONES DE SEGURIDAD

LEA TODAS LAS INSTRUCCIONES ANTES DE USAR	4
ADVERTENCIA	4

CUIDADO DEL MEDIOAMBIENTE

Trucos medioambientales y económicos.....	11
---	----

INSTALACIÓN

Piezas y especificaciones.....	14
Requisitos del lugar de instalación	18
Desembalaje del electrodoméstico	20
Conexión del tubo de suministro de agua.....	21
Instalación del tubo de desagüe.....	23
Nivelado del electrodoméstico.....	25

FUNCIONAMIENTO DE LA LAVADORA

Vista general de funcionamiento	28
Preparación de la carga de lavado	29
Adición de detergentes y suavizantes.....	30
Panel de control y tabla de programas.....	32
Opciones y funciones extra	38

FUNCIONAMIENTO DE LA SECADORA

Vista general de funcionamiento	41
Preparación de la colada.....	42
Panel de control y tabla de programas.....	44
Opciones y funciones extra	50

FUNCIONES SMART

Uso de la aplicación LG ThinQ	53
Smart Diagnosis	57

MANTENIMIENTO

Lavadora.....	59
---------------	----

Secadora.....	63
---------------	----

SOLUCIÓN DE PROBLEMAS

Lavadora.....	68
---------------	----

Secadora.....	75
---------------	----

Comunes	80
---------------	----

INSTRUCCIONES DE SEGURIDAD

LEA TODAS LAS INSTRUCCIONES ANTES DE USAR

Las siguientes instrucciones de seguridad tienen por objetivo evitar riesgos imprevistos o daños derivados de un funcionamiento poco seguro o incorrecto del aparato.

Las instrucciones se dividen en "ADVERTENCIAS" y "PRECAUCIONES", como se describe a continuación.

Mensajes de seguridad



Este símbolo se muestra para indicar cuestiones y acciones que pueden suponer un riesgo. Lea con atención la parte señalada con este símbolo y siga las instrucciones a fin de evitar riesgos.



ADVERTENCIA

Indica que, de no seguirse las instrucciones, pueden producirse lesiones graves o la muerte.



PRECAUCIÓN

Indica que, de no seguirse las instrucciones, pueden producirse lesiones menos graves o daños en el aparato.

ADVERTENCIA



ADVERTENCIA

- Para reducir el riesgo de explosión, incendio, muerte, descarga eléctrica, lesiones o quemaduras a personas al utilizar este producto, siga instrucciones básicas de seguridad, entre las que se encuentran las siguientes:
-

Seguridad técnica

- Este electrodoméstico solo puede ser utilizado por niños a partir de 8 años de edad y personas con capacidades físicas, sensoriales o

mentales disminuidas o sin experiencia o conocimientos si están sometidos a supervisión o si reciben instrucciones sobre el uso del electrodoméstico de forma segura y entienden los peligros que entraña. Los niños no deben jugar con el electrodoméstico. Los niños no pueden llevar a cabo operaciones de limpieza ni de mantenimiento sin supervisión.

- Los niños de menos de 3 años de edad deben mantenerse alejados del electrodoméstico, a menos que estén sometidos a supervisión continua.
- La presión de entrada del agua debe estar comprendida entre 50 kPa y 800 kPa.
- Utilice una manguera nueva o el conjunto de manguera suministrado con el electrodoméstico. Volver a utilizar mangueras usadas puede provocar una pérdida de agua y el posterior daño a la propiedad.
- Las aperturas de ventilación no deben ser obstruidas por una alfombra.
- No seque prendas sin lavar en el electrodoméstico.
- Los suavizantes, o productos similares, deberían usarse según se especifique en las instrucciones del suavizante.
- Saque de los bolsillos todos los objetos que puedan contener, como encendedores o cerillas.
- No detenga nunca el electrodoméstico antes de que termine el ciclo de secado, a menos que saque y sacuda rápidamente todas las prendas para que se disipe el calor.
- Este electrodoméstico no debe utilizarse si se han empleado productos químicos industriales para la limpieza.
- Las prendas que se hayan manchado con sustancias tales como aceite para cocinar, aceite vegetal, acetona, alcohol, petróleo, queroseno, quitamanchas, aguarrás, ceras y productos para quitar ceras deben lavarse en agua caliente con una cantidad extra de detergente antes de secarse en el electrodoméstico.
- No beba el agua condensada. De hacerlo se pueden producir intoxicaciones alimentarias.

- Si el cable de alimentación está dañado, debe ser reemplazado por el fabricante, su técnico o una persona con cualificación similar para evitar peligros.
- El filtro de pelusas debe limpiarse con frecuencia.
- No se debe permitir que se acumule pelusa alrededor del electrodoméstico.
- No rocíe detergente de limpieza en seco directamente sobre el aparato ni lo utilice para secar ropa que tenga detergente de limpieza en seco.
- No seque ropa manchada con sustancias oleosas. Las manchas de sustancias oleosas (incluidos los aceites comestibles) en la ropa no se pueden eliminar por completo ni siquiera después de lavarla con agua.
- El electrodoméstico no debe recibir alimentación a través de un dispositivo de conmutación externo, como un temporizador, ni conectarse a un circuito que una empresa de servicios públicos encienda y apague regularmente.
- Retire la ropa del aparato inmediatamente cuando se complete el secado o se apague la alimentación durante el proceso de secado. Dejar la ropa que se ha secado en el electrodoméstico sin vigilancia podría provocar un incendio. La ropa que no se retira del electrodoméstico después del secado podría provocar un incendio. Retire la ropa inmediatamente después del secado y luego cuélguela o déjela en posición horizontal para que se enfríe.
- Este electrodoméstico tiene como propósito ser utilizado en un hogar.

Capacidad máxima

La capacidad máxima en algunos programas es **Lavado (12 kg)/ Secado (10 kg)**.

Instalación

- No trate nunca de hacer funcionar el electrodoméstico si está dañado, averiado o parcialmente desmontado, si le faltan piezas o si tiene piezas rotas, lo que incluye daños en el cable o el enchufe.
- Este aparato solo debe ser transportado por dos o más personas que sostengan el aparato de forma segura.
- No instale el aparato en un lugar húmedo y polvoriento. No instale ni guarde el aparato en cualquier área al aire libre, o cualquier área que esté sujeta a condiciones climatológicas tales como la luz directa del sol, el viento o la lluvia o temperaturas bajo cero.
- Asegúrese de que el enchufe de alimentación esté completamente insertado en la toma de corriente.
- No enchufe el electrodoméstico a múltiples tomas de corriente, bases de enchufe o un cable de extensión de alimentación.
- No modifique el enchufe de alimentación provisto con el electrodoméstico. Si no se ajusta a la toma de corriente, haga que un electricista cualificado instale una toma adecuada.
- Este electrodoméstico está equipado con un cable que tiene un conductor de conexión a tierra/aislamiento (toma a tierra) y un enchufe de corriente a tierra. El enchufe de corriente debe estar conectado a una toma de corriente apropiada que esté instalada y conectada a tierra/aislada de acuerdo con todos los códigos y ordenanzas locales.
- Una conexión incorrecta del conductor a tierra del equipo puede causar riesgos de descarga eléctrica. Consulte a un electricista o técnico de servicio cualificados si tiene dudas acerca de si el aparato está correctamente conectado a tierra.
- Este aparato no se debe instalar detrás de una puerta con llave, una puerta corredera o una puerta con una bisagra en el lado opuesto al del aparato, de tal manera que una apertura total de la puerta del aparato quede restringida.
- Apriete el tubo de desagüe para evitar que se separe.
- Si el cable de alimentación está dañado o el hueco de la toma de corriente está suelto, no utilice el cable de alimentación y póngase en contacto con un centro de servicio autorizado.

Funcionamiento

- Para evitar romper el cristal de la puerta, no la presione demasiado al cerrarla.
- No utilice ningún objeto afilado con el panel de control para hacer funcionar el electrodoméstico.
- No intente separar ningún panel o desmontar el electrodoméstico.
- No intente reparar o reemplazar ninguna parte del electrodoméstico. Todas las reparaciones deben ser realizadas por personal de servicio cualificado a menos que se recomiende específicamente lo contrario en este manual de instrucciones. Utilice solo piezas de fábrica autorizadas.
- No ejerza una fuerza excesiva en la puerta del electrodoméstico cuando esté abierta.
- No introduzca animales, como mascotas, en el electrodoméstico.
- No lave alfombras, esterillas, zapatos o mantas para mascotas, peluches, o cualquier otro artículo que no sea ropa o sábanas, en esta máquina.
- Mantenga la zona de debajo y alrededor del electrodoméstico libre de materiales combustibles, como pelusas, papel, trapos, productos químicos, etc.
- No deje abierta la puerta de este electrodoméstico. Los niños pueden colgarse de la puerta o meterse dentro del electrodoméstico, lo que puede provocar daños o lesiones.
- No introduzca, lave ni seque prendas que se hayan limpiado, lavado, empapado o salpicado con sustancias combustibles o explosivas (como ceras, quitaceras, aceite, pintura, gasolina, desengrasantes, disolventes para limpieza en seco, queroseno, gasolina, quitamanchas, aguarrás, aceite vegetal, aceite para cocinar, acetona, alcohol, etc.). Un uso inadecuado puede provocar un incendio o una explosión.
- Las prendas tales como caucho poroso (espuma de látex), gorros de ducha, textiles impermeables, prendas con refuerzo de goma y prendas o cojines con almohadillas de caucho poroso no deben secarse en este electrodoméstico.

- No use ni almacene sustancias inflamables o combustibles (éter, benceno, alcohol, químicos, GLP, aerosoles combustibles, gasolina, diluyentes, petróleo, insecticidas, ambientadores, cosméticos, etc.) cerca del electrodoméstico.
- No introduzca las manos en el electrodoméstico mientras esté funcionando. Espere a que el tambor se haya detenido por completo.
- No toque la puerta durante un programa de alta temperatura.
- En caso de una fuga de agua del electrodoméstico o de una inundación, desconecte el enchufe de alimentación y contacte con el centro de información del cliente de LG Electronics.
- Cierre los grifos de agua para aliviar la presión en los tubos y válvulas y para minimizar las fugas en caso de que se produzca un corte o ruptura. Verifique el estado de los tubos de llenado; deben ser reemplazados después de 5 años.
- Si hay una fuga de gas (isobutano, propano, gas natural, etc.) dentro del hogar, no toque el electrodoméstico ni el enchufe de alimentación y ventile el área de inmediato.
- Si el tubo de desagüe o el de entrada se congelan durante el invierno, utilícelos únicamente después de descongelarlos.
- Guarde el detergente, el suavizante y la lejía fuera del alcance de los niños.
- No toque el enchufe de alimentación o los controles del aparato con las manos mojadas.
- No doble excesivamente el cable de alimentación ni coloque un objeto pesado sobre él.
- Evite tocar el agua que se drena del electrodoméstico durante el lavado.
- Asegúrese de que el drenaje funcione correctamente. Si el agua no se drena adecuadamente, su suelo podría inundarse.
- Cuando la temperatura del aire es alta y la temperatura del agua es baja, puede producirse condensación y, por lo tanto, mojar el suelo.
- Limpie la suciedad o el polvo de los contactos del enchufe de alimentación.

Mantenimiento

- Desconecte el aparato de la fuente de alimentación antes de limpiar el aparato. Ajustar los controles en la posición OFF o posición de espera no desconecta al aparato de la fuente de alimentación.
- Enchufe de manera segura el cable de alimentación en la toma de corriente después de eliminar por completo cualquier humedad y polvo.
- No pulverice agua en el interior o en el exterior del aparato para limpiarlo.
- Nunca desenchufe el aparato tirando del cable de alimentación. Agarre siempre el enchufe firmemente y tire en línea recta desde la toma de corriente.
- Solo el personal de servicio cualificado del centro de servicio de LG Electronics puede desarmar, reparar o modificar el electrodoméstico. Póngase en contacto con un centro de información al cliente de LG Electronics si mueve e instala el electrodoméstico en una ubicación diferente.

Eliminación

- Antes de eliminar un electrodoméstico viejo, desenchúfelo. Corte el cable directamente por detrás del electrodoméstico para evitar un uso inadecuado.
- Elimine el material de embalaje (como bolsas de plástico y poliestireno extruido) de forma que los niños no tengan acceso a él. Los materiales de embalaje pueden causar asfixia.
- Retire la puerta antes de eliminar o desechar este aparato para evitar el peligro de que los niños o animales pequeños puedan quedar atrapados en el interior.

CUIDADO DEL MEDIOAMBIENTE

Trucos medioambientales y económicos

Lavadora

Consumo de agua y energía

- El consumo de agua y el uso de energía puede estar afectado por el peso de la carga. Para hacer el mejor uso de su electrodoméstico, cargue la máxima cantidad de ropa seca para el programa particular.
- Los programas más eficientes en términos de consumo de energía son generalmente aquellos que funcionan a temperaturas más bajas y con una duración más larga.
- El ruido y el contenido de humedad residual se ven influidos por la velocidad de centrifugado: cuanto más alta sea la velocidad de centrifugado en la fase de centrifugado, mayor será el ruido y menor el contenido de humedad residual.
- La carga equilibrada de la colada hasta la capacidad indicada por el fabricante para los respectivos programas genera ahorros de energía y agua.
- Para cantidades de ropa más pequeñas, el sistema de reconocimiento de cargas automático le ayudará a reducir la cantidad de agua y el uso de energía.
- Use el programa Rápido para cantidades pequeñas de suciedad ligera.
- Los detergentes para coladas con agua fría pueden ser efectivos a temperaturas bajas (unos 20 °C). Utilizando los ajustes de 20 °C se usará menos energía que con temperaturas de 30 °C o superiores.

Detergente

- El detergente debería ser escogido en función al tipo, color, manchas del tejido y la temperatura de lavado. Y debería usarse de acuerdo a la instrucción del fabricante del detergente. Use solo detergentes que sean adecuados para lavadora de tipo tambor (carga frontal).
- Use menos detergente en cargas pequeñas.

- Carga parcial: 1/2 de la cantidad normal.
- Carga mínima: 1/3 de la cantidad total.

Selección de opciones y funciones extra

- Seleccione la temperatura del agua adecuada para el tipo de colada que vaya a lavar. Siga las etiquetas de cuidado del tejido de la prenda para obtener unos resultados óptimos.
- Esta opción de Prelavado se recomienda cuando se lava una carga con suciedad profunda.

Secadora

Consumo de energía

- El electrodoméstico funciona mejor a una temperatura ambiente de 23 °C.
- Una temperatura atmosférica alta y una habitación pequeña pueden aumentar el tiempo de secado y el consumo de energía.
- La carga equilibrada de la colada hasta la capacidad indicada por el fabricante para los respectivos programas genera ahorros de energía.
- No cargue ropa empapada en el electrodoméstico. Provocará un aumento del tiempo de secado y del consumo de energía. Asegúrese de que la ropa esté bien centrifugada antes de cargarla.
- Si la ropa no se centrifuga a alta velocidad durante el lavado, aumentará el consumo de energía y los tiempos de secado. Las sábanas grandes o las fundas de colchas podrían no secarse de manera uniforme debido al flujo de aire desigual si se enrollan. Podría ser necesaria su remoción y recarga a mitad del ciclo para asegurar un secado adecuado.
- Abra la puerta y asegúrese de que el filtro de pelusas esté limpio. Si el filtro está lleno de pelusas los tiempos de secado son más largos de lo normal.

Símbolo para marcar AEE



- El símbolo del contenedor de basura tachado con un aspa indica que la recogida separada de aparatos eléctricos y electrónicos (AEE) debe realizarse de manera separada.
- Los productos eléctricos antiguos pueden contener sustancias peligrosas de modo que la correcta eliminación del antiguo aparato ayudará a evitar posibles consecuencias negativas para el medio ambiente y para la salud humana. El antiguo aparato puede contener piezas reutilizables que podrían utilizarse para reparar otros productos y otros materiales valiosos que pueden reciclarse para conservar los recursos limitados. Este producto contiene pilas y/o acumuladores. Siempre que no sea necesaria la intervención de un profesional cualificado para ello, y antes del depósito final del producto en las instalaciones de recogida selectiva, usted debe extraer las pilas y acumuladores de forma segura y separadamente para su adecuada gestión.
- Puede llevar el aparato a cualquiera de los centros autorizados para su recogida. Para obtener la información más actualizada para su país por favor visite www.lg.com/global/recycling

Eliminación del material de embalaje

- Tire los restos del embalaje de acuerdo con los símbolos de reciclaje de los tipos de material. Coloque los restos del embalaje en los contenedores adecuados para su reciclaje.

Esta secadora contiene gases fluorados de efecto invernadero

R134a (GWP: 1430): 0,500 kg / 0,715 t CO₂-eq. Herméticamente sellado.

INSTALACIÓN

Piezas y especificaciones

NOTA

- La apariencia y las especificaciones pueden cambiar sin previo aviso para mejorar la calidad del electrodoméstico.

Vista frontal

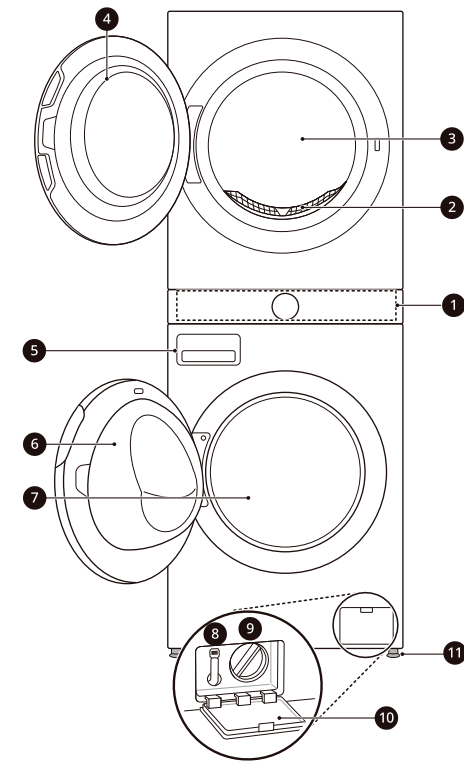

- 1 Panel de control
- 2 Filtro de pelusas
- 3 Tambor de la secadora
- 4 Puerta de la secadora
- 5 Cajón dispensador del detergente
- 6 Puerta de la lavadora
- 7 Tambor de la lavadora

- 8 Tubo de desagüe
- 9 Filtro de la bomba de desagüe
- 10 Cubierta del filtro de la bomba de desagüe
- 11 Patas niveladoras

Vista trasera

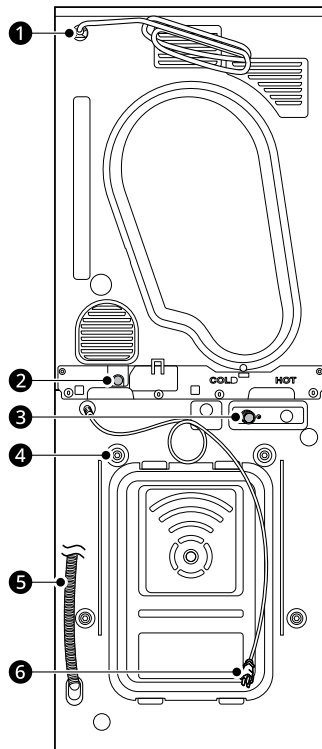

- 1 Cable de alimentación (para la secadora)

- ② Orificio de desagüe (para la secadora)
- ③ Entrada de agua fría (para la lavadora)
- ④ Tornillos para el transporte
- ⑤ Tubo de desagüe (para la lavadora)
- ⑥ Cable de alimentación (para la lavadora)

Accesorios

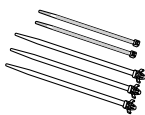

1

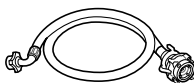

2

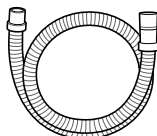

3

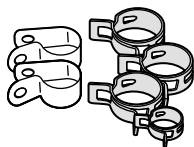

4



5

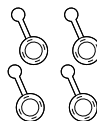

6

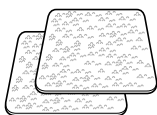

7



8

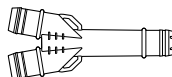

9



10

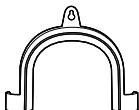

11

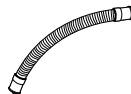

12

1	Cables (5 uds.)	2	Tubo de suministro de conexión (para la lavadora)	3	Tubo de desagüe de agua (para la secadora)
4	Abrazaderas de banda	5	Llave de ajuste	6	Tapas para cubrir los orificios de los tornillos para el transporte
7	Láminas antideslizantes	8	Tornillos (2 uds.)	9	Conector del tubo de desagüe
10	Rejilla para secadora	11	Abrazadera de codo para fijar el tubo de drenaje	12	Tubo de desagüe corto

NOTA

- Las imágenes de este manual pueden ser diferentes de los componentes y accesorios reales, que están sujetos a cambios por parte del fabricante sin previo aviso con fines de mejora del producto.

Especificaciones

Modelo	WT1210***
Alimentación de corriente	220-240 V~, 50 Hz
Dimensiones (Ancho X Profundidad X Altura)	600 mm X 660 mm X 1655 mm
Peso del aparato	128 kg
Potencia máxima	1900 - 2250 W (Lavado) / 1000 W (Secado)
Presión de entrada del agua admitida	50 kPa ~ 800 kPa (0,5 ~ 8,0 kgf/cm ²)
Temperatura permitida	5 - 35 °C

Requisitos del lugar de instalación

Antes de instalar el electrodoméstico, compruebe la siguiente información para asegurarse de que el electrodoméstico se instala en un lugar correcto.

Ubicación de instalación

- Este electrodoméstico debe instalarse en suelos firmes para minimizar las vibraciones durante el ciclo de centrifugado. Los suelos de cemento son los mejores, ya que son mucho menos propensos a las vibraciones durante el ciclo de centrifugado que los suelos de madera o una superficie alfombrada.
- Si resulta imposible evitar colocar el electrodoméstico junto a una cocina de gas o carbón, deberá insertarse entre los dos aparatos un aislamiento (850 X 600 mm) cubierto con aluminio en la parte que da a la cocina.
- Asegúrese de que, cuando el electrodoméstico esté instalado, resulte de fácil acceso para el técnico en caso de avería.
- Al instalar el electrodoméstico, ajuste las cuatro patas con la llave para los tornillos para el transporte provista para garantizar que el electrodoméstico esté estable.

Instalación sobre el suelo

*1 espacio mínimo para la instalación

Para garantizar un espacio libre suficiente para los tubos de entrada de agua, el tubo de desagüe y el flujo de aire, deje espacios libres mínimos a los lados y detrás del electrodoméstico. Asegúrese de tener en cuenta las molduras de pared, puerta o suelo que puedan aumentar los espacios libres requeridos.

El grifo se queda **DETRÁS** cuando se coloca el electrodoméstico.

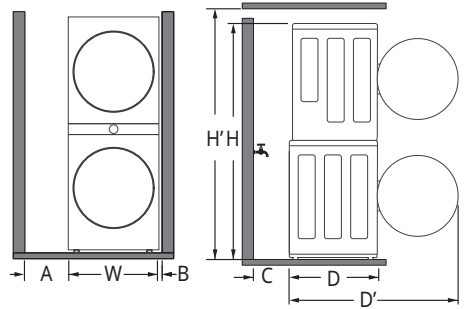

A	30 cm*1
W	60 cm
B	5 cm
C	20 cm
D	66 cm
D'	118 cm*1
H	166 cm
H'	177 cm

El grifo se queda **AL LADO** cuando se coloca el electrodoméstico.

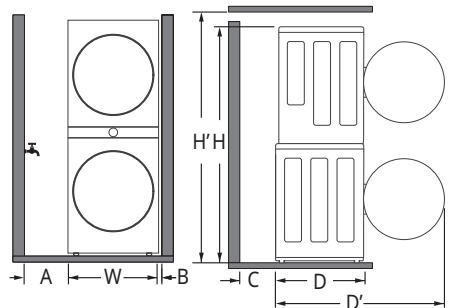

A	15 cm*1
W	60 cm
B	5 cm
C	10 cm

D	66 cm
D'	118 cm*1
H	166 cm
H'	177 cm

- El electrodoméstico funciona mejor a una temperatura ambiente de 23 °C.

⚠ ADVERTENCIA

- Este aparato solo debe ser usado para fines domésticos y no debe utilizarse para su uso en caravanas.

NOTA

- Nunca intente nivelar un desnivel del suelo colocando trozos de madera, cartón o materiales similares debajo del electrodoméstico.

Ventilación

Hueco o debajo de la encimera

Asegúrese de que la circulación de aire alrededor del electrodoméstico no se vea obstaculizada por alfombras, esterás, etc.

Armario

La puerta del armario debe tener 2 aberturas (lamas), cada una con un área mínima de 387 cm², ubicadas a 8 cm de la parte inferior y superior de la puerta.

Temperatura ambiente

- No instale el electrodoméstico en estancias en las que puedan producirse temperaturas de congelación. Los tubos congelados pueden estallar al ser sometidos a presión. La fiabilidad de la unidad de control electrónico puede reducirse a temperaturas por debajo del punto de congelación.

NOTA

- Si el electrodoméstico se entrega en invierno y las temperaturas están por debajo del punto de congelación, déjelo a temperatura ambiente durante varias horas antes de hacerlo funcionar.

Suelos de madera (tarima flotante)

Cuando instale el electrodoméstico en suelos de madera, use topes de goma para reducir vibraciones excesivas y desequilibrios. Los suelos de madera o de tipo suspendido pueden contribuir a la generación de vibraciones excesivas y desequilibrios, así como a errores y un mal funcionamiento.

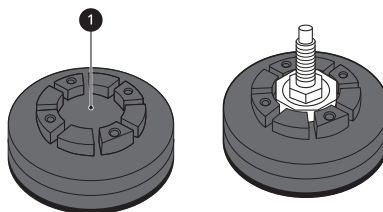

- Para reducir las vibraciones, recomendamos colocar topes de goma de al menos 20 mm de grosor ❶ bajo cada pata ajustable del electrodoméstico, sujetas con tornillos a, por lo menos, dos listones del suelo.
- Si es posible, instale el electrodoméstico en una de las esquinas de la estancia, donde el suelo es más estable.
- Coloque los topes de goma para reducir las vibraciones.

⚠ PRECAUCIÓN

- Si el electrodoméstico se instala sobre un suelo inestable (p.ej. Suelo de madera), la garantía no cubre ningún daño ni costes que se produzcan debido a la instalación sobre el suelo inestable.

NOTA

- Puede adquirir topes de goma (N.º pieza **MJB65174401**, **MJB65174501**) en el centro de servicios de LG.

Conexión eléctrica

- No utilice cables alargadores ni ladrones.
- Desenchufe siempre el electrodoméstico y corte la entrada de agua después del uso.
- Conecte el electrodoméstico a un enchufe con conexión a tierra de acuerdo con las regulaciones sobre cableado eléctrico.
- El electrodoméstico debe colocarse de forma que resulte fácil acceder al enchufe.
- La toma de corriente debe encontrarse a 1 metro como máximo de cada lado del electrodoméstico.

⚠ ADVERTENCIA

- Solo el personal cualificado puede realizar reparaciones en el electrodoméstico. Las reparaciones efectuadas por personas sin experiencia pueden provocar lesiones o averías graves. Póngase en contacto con técnico local autorizado de LG.
- El enchufe debe estar conectado a una toma de corriente apropiada que esté instalada y con una toma a tierra/aislada hecha según los códigos y las ordenanzas locales.

Desembalaje del electrodoméstico

⚠ ADVERTENCIA

- Al instalar este aparato, tome las medidas adecuadas para protegerse, por ejemplo utilizando guantes protectores.
- Para mover o instalar el aparato se necesitan dos o más personas. No seguir estas instrucciones puede provocar lesiones.

- Cuando vaya a mover el producto, inclínelo hacia la parte posterior del producto. No transporte el producto en posición horizontal.

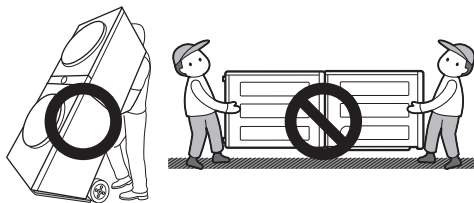

Levante el electrodoméstico de la base de espuma

* Esta característica podría variar dependiendo del modelo adquirido.

Después de quitar el cartón y material de transporte, levante el electrodoméstico de la base de espuma.

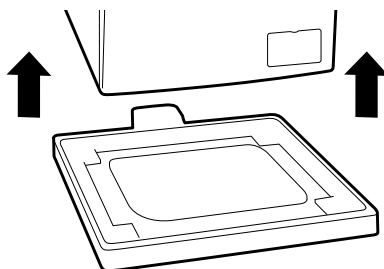

Retirada de los conjuntos de tornillos para el transporte

Para prevenir que el electrodoméstico sufra vibraciones graves y roturas, retire los tornillos para el transporte y los retenedores.

- 1 Empezando por los dos tornillos para el transporte ❶, use la llave (incluida) para

aflojar completamente todos los tornillos para el transporte girándolos hacia la izquierda.

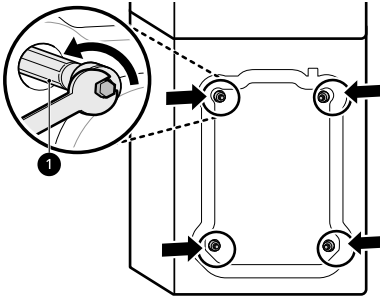

Conexión del tubo de suministro de agua

Nota para conexión

- La presión del agua debe estar entre **50 kPa** y **800 kPa** (0,5 – 8,0 kgf/cm²). Si la presión del agua es superior a **800 kPa**, se debería instalar un dispositivo descompresor.
- Compruebe periódicamente el estado del tubo de suministro de agua y sustituya el tubo de suministro de agua si es preciso.

NOTA

- No apriete en exceso el tubo de suministro de agua ni use dispositivos mecánicos para apretarlo en las válvulas de entrada.
- No se requiere protección adicional contra reflujo para la conexión a la entrada de agua.

- 2** Retire los conjuntos de tornillos aplicando un ligero movimiento de derecha a izquierda mientras tira de ellos.

- 3** Coloque los tapones de los orificios.

- Los tapones para agujeros **2** se encuentran en el paquete de accesorios o adjuntos a la parte trasera.

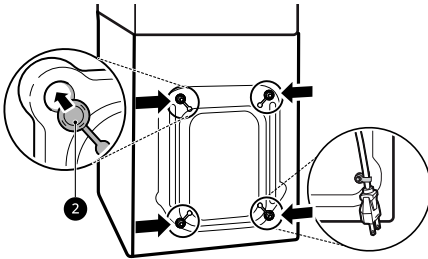

Comprobación de la junta de goma

Se suministran dos sellos de goma **1** con la manguera de suministro de agua. Se utilizan para prevenir fugas de agua. La conexión a los grifos es lo suficientemente fuerte.

- No utilice dispositivos mecánicos como sujeciones múltiples para apretar el tubo de suministro de agua. Asegúrese de que el extremo curvo del tubo de suministro de agua esté conectado al electrodoméstico.

NOTA

- Guarde los tornillos para el transporte y los retenedores para un uso futuro.
- Para evitar el daño al electrodoméstico durante el transporte:
 - Vuelva a instalar los tornillos para el transporte.
 - Asegure el cable de alimentación a la parte posterior del aparato.

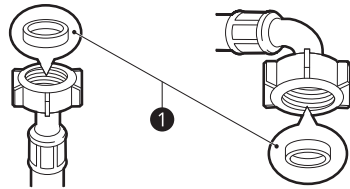

Conexión del tubo al grifo de agua

Conexión de la manguera roscante al grifo con tuerca

Enrosque el conector del tubo de suministro al grifo de entrada de agua.

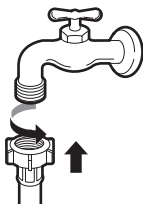

Conexión de la manguera roscante al grifo sin tuerca

1 Afloje los 4 tornillo de fijación ①.

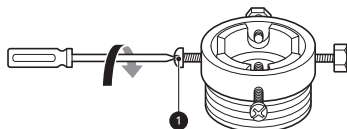

2 Retire la placa guía ② si el grifo es demasiado grande y no cabe en el adaptador.

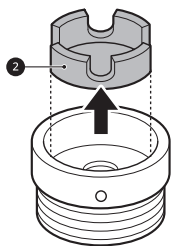

3 Empuje el adaptador sobre el extremo del grifo para que la junta de goma cree una conexión estanca. Apriete los 4 tornillos de fijación.

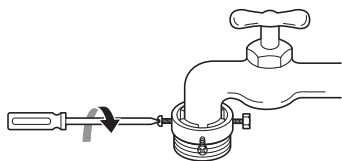

4 Empuje el tubo de entrada ③ verticalmente hacia arriba para que la junta de goma que hay en el interior del tubo se adhiera por completo al grifo y, a continuación, apriételo enroscándolo hacia la derecha.

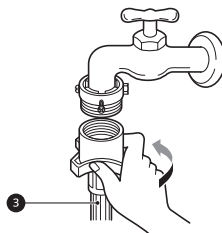

Conexión del tubo de un solo toque al grifo sin tuerca

1 Desenrosque la placa anular del adaptador ④ y suelte los 4 tornillo de fijación.

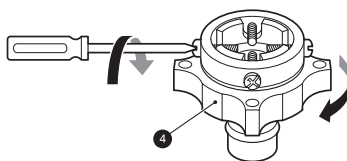

2 Retire la placa guía ⑤ si el grifo es demasiado grande y no cabe en el adaptador.

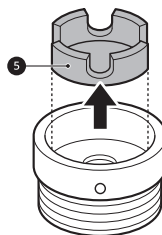

3 Empuje el adaptador sobre el extremo del grifo para que la junta de goma cree una conexión estanca. Apriete los 4 tornillos de fijación y la placa del anillo adaptador.

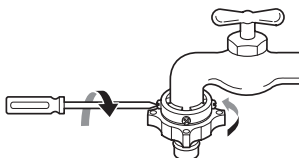

- 4 Tire de la placa retenedora del conector 6 hacia abajo, empuje el tubo de entrada hacia el adaptador y suelte la placa retenedora del conector. Asegúrese de que el adaptador se quede bloqueado en su posición.

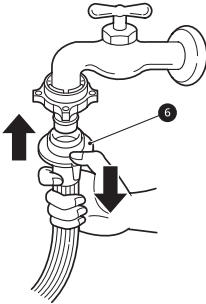

NOTA

- Tras conectar el tubo de entrada de agua al grifo de agua, abra este para dejar salir los cuerpos extraños (suciedad, arena, serrín, y etc.) de las tuberías. Deje el agua caer en un cubo y compruebe su temperatura.

Conexión del tubo al electrodoméstico

- 1 Enrosque el tubo de suministro a la válvula de entrada de agua en la parte posterior del electrodoméstico.

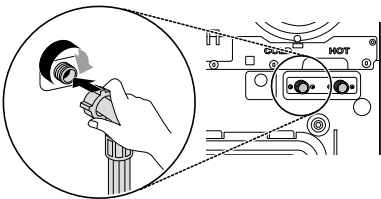

NOTA

- No conecte el tubo al suministro de agua caliente para los modelos con una entrada de agua. Conecte solo al suministro de agua fría.
- Después de completar la conexión, si el agua gotea del tubo, repita los mismos pasos. Utilice

el tipo de grifo más convencional para el suministro de agua. En caso de que el grifo sea cuadrado o demasiado grande, retire la placa guía antes de insertar el grifo en el adaptador.

- Asegúrese de que el tubo no esté doblado o aprisionado.

Instalación del tubo de desagüe

Conexión del tubo de desagüe a la secadora

- 1 Introduzca la abrazadera del tubo 1 en el tubo de desagüe de la secadora.

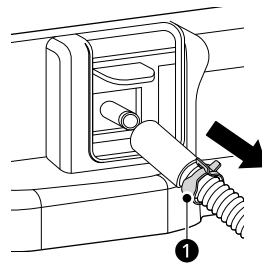

- 2 Conecte el tubo de desagüe de la secadora y fije la abrazadera del tubo.

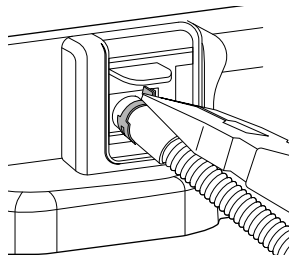

- 3** Atornille la banda para fijar el tubo de desagüe de la secadora al soporte de apilamiento.

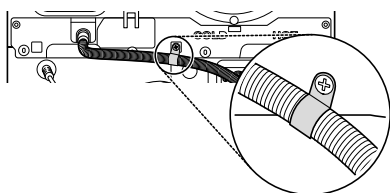

- 4** Utilice la brida suministrada **2** para fijar los 2 tubos de desagüe en su sitio.

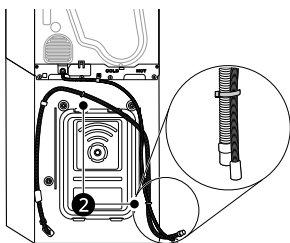

NOTA

- El tubo de desagüe no debe colocarse a más de **80 cm** por encima del suelo. Puede que el agua de la lavadora no desagüe o lo haga lentamente.
- Al fijar correctamente el tubo de desagüe, estará protegiendo el suelo de daños debidos a fugas de agua.
- Si el tubo de desagüe es demasiado largo, no lo fuerce para meterlo detrás del electrodoméstico. Ello causará ruidos anómalos.
- Si el tubo de desagüe se instala de manera que quede doblado o apretado, es posible que el desagüe no funcione correctamente.

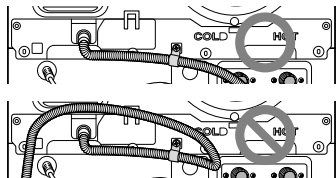

- Dependiendo del entorno de instalación, es posible que deba comprar un conector del tubo de desagüe por separado. El conector

suministrado se adapta a un orificio de desagüe lateral estándar de una pila de lavar.

- Utilice el soporte en codo **1** y el conector del tubo de desagüe **2** si es necesario. Cuando instale el tubo de desagüe en un fregadero, átelo con cuerda para fijarlo firmemente.

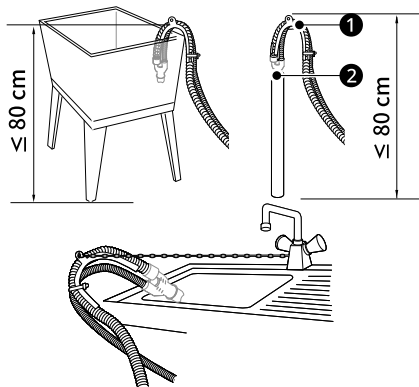

Conexión de los tubos al conector del tubo de desagüe (opcional)

Además, siga los pasos de abajo para conectar el tubo de desagüe con el conector del tubo de desagüe si la instalación anterior no es suficiente.

- 1** Deslice la abrazadera de banda incluida hacia el extremo del tubo de desagüe de la lavadora.
- 2** Conecte los tubos de desagüe de la lavadora y la secadora al conector del tubo de desagüe. Apriete la abrazadera de banda **1** para mantener el tubo de la lavadora en su sitio.

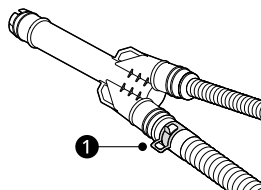

- 3** Utilice la abrazadera de banda **2** del tubo de desagüe corto para fijarla a la abertura inferior del conector del tubo de desagüe.

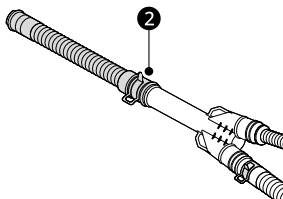

- 4** Conecte de manera segura el tubo de desagüe corto a un grifo de desagüe, a un tubo vertical o a una tubería de derivación del fregadero. Cuando lo conecte a un grifo de desagüe, utilice la abrazadera de banda **3** en el extremo del tubo de desagüe corto.

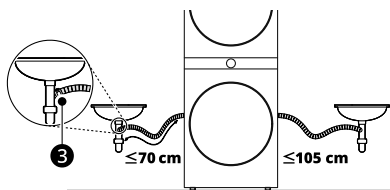

⚠ PRECAUCIÓN

- Ajuste la abrazadera del tubo para evitar que este se suelte o gotee. De lo contrario, podrían producirse inundaciones. El uso del conector del tubo de desagüe ayuda a evitar sifonados, olores o desagües inadecuados.
- Asegúrese de que los tubos de desagüe no estén doblados ni atrapados. Esta es una posible causa de problemas de desagüe o ruido.

- Si el electrodoméstico se balancea al presionar la placa superior del electrodoméstico diagonalmente, ajuste los pies otra vez.
- Compruebe si el electrodoméstico está completamente nivelado después de la instalación.

NOTA

- Los suelos de madera o de tipo suspendido pueden contribuir a generar vibraciones excesivas y desequilibrios. Es posible que deba considerar la colocación de un refuerzo o apoyo para el suelo de madera con el fin de eliminar o reducir los ruidos y vibraciones excesivos.

Ajuste y nivelación de los pies

Cuando instale el electrodoméstico, el electrodoméstico debería estar alineado y totalmente nivelado. Si el electrodoméstico no está alineado y apropiadamente nivelado, el electrodoméstico podría resultar dañado o no funcionar apropiadamente.

- 1** Gire las patas nivelables según sea necesario si el suelo está desnivelado.
- No inserte piezas de madera, etc., debajo de las patas.
 - Asegúrese de que las cuatro patas quedan estables y descansen sobre el suelo.

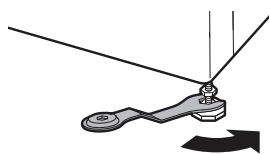
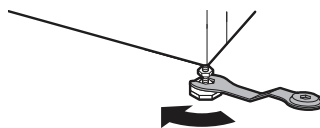

Nivelado del electrodoméstico

Comprobación del nivel

Al empujar hacia abajo los bordes de la parte superior del aparato en diagonal, el aparato no debe moverse nada hacia arriba ni hacia abajo (compruebe las dos direcciones).

NOTA

- No instale la lavadora sobre un zócalo, soporte o superficie elevada a menos que esté fabricado por LG Electronics para su uso con este modelo.

- 2 Compruebe que el electrodoméstico esté completamente nivelado usando un nivel **1**.

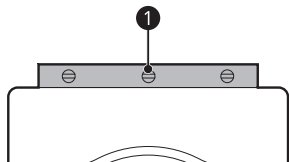

- 3 Fije las patas nivelables con las contratuercas **2** girando hacia la izquierda contra la parte inferior del electrodoméstico.

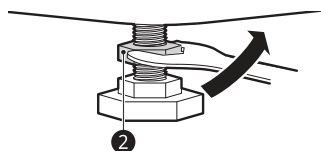

- 4 Compruebe si todas las contratuercas de la base del electrodoméstico están fijadas adecuadamente.

NOTA

- La colocación y nivelación adecuadas del electrodoméstico garantizarán un funcionamiento prolongado, regular y confiable.
- El electrodoméstico debe estar horizontal al 100% y bien asentado en su posición sobre un suelo plano y firme.
- No debe balancearse de una esquina a otra cuando esté cargada.
- No deje que las patas del aparato se mojen. Si se mojan, pueden producirse vibraciones o ruidos.

Uso de almohadillas antideslizantes

Esta característica podría variar dependiendo del modelo adquirido.

Si instala el electrodoméstico sobre una superficie resbaladiza, este puede moverse debido al exceso de vibraciones. Una nivelación incorrecta puede provocar averías debido al ruido y las vibraciones. Si esto ocurriera, coloque las almohadillas antideslizantes bajo las patas niveladoras y ajuste el nivel.

- 1 Limpie el suelo para fijar las almohadillas antideslizantes.
 - Utilice un trapo seco para retirar y limpiar objetos extraños y humedad. Si queda humedad, las almohadillas antideslizantes podrían deslizarse.
- 2 Ajuste el nivel después de colocar el electrodoméstico en el lugar de instalación.

- 3 Coloque la parte adhesiva **1** de las almohadillas antideslizantes sobre el suelo.
 - Lo más eficaz es instalar las almohadillas antideslizantes bajo las patas delanteras. Si resulta complicado colocar las almohadillas bajo las patas delanteras del electrodoméstico, colóquelas bajo las patas traseras.

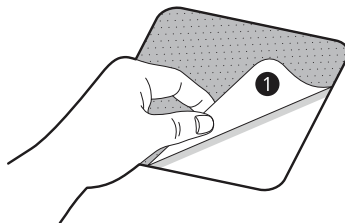

- 4 Ponga el electrodoméstico sobre las almohadillas antideslizantes.
 - No adjunte la parte adhesiva **1** de las almohadillas antideslizantes en las patas del electrodoméstico.

NOTA

- En el centro de servicio de LG Electronics dispone de almohadillas antideslizantes adicionales.
-

FUNCIONAMIENTO DE LA LAVADORA

Vista general de funcionamiento

Uso de la lavadora

Antes del primer lavado, seleccione el programa de lavado **Algodón** y añada la mitad de cantidad del detergente. Inicie el electrodoméstico sin prendas. Ello eliminará del tambor posibles residuos y el agua que puedan haber quedado durante la fabricación.

- 1 Clasifique la colada por tipo de tejido, nivel de suciedad, color y tamaño de la carga según sea necesario.

- 2 Abra la puerta y cargue los artículos en el electrodoméstico.

⚠ PRECAUCIÓN

- Antes de cerrar la puerta, asegúrese de que toda la colada y las prendas están dentro del tambor y no sobresalen por encima del sellado de goma de la puerta, lugar donde podrían quedarse atrapadas cuando se cierre la puerta. De lo contrario, podrían provocarse daños al sellado de la puerta y a las prendas.

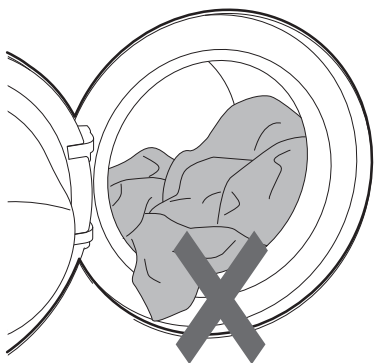

- 3 Cierre la puerta.

⚠ PRECAUCIÓN

- Retire los objetos que pueda haber en la junta flexible del sellado de la puerta para evitar daños en la ropa y el sellado de la puerta.

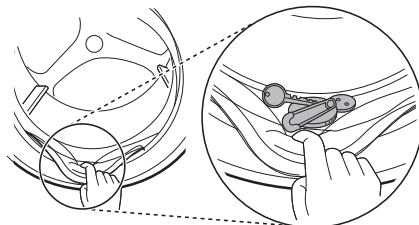

- 4 Adición de productos de limpieza o detergente y suavizante.

- Añada la cantidad adecuada de detergente al dispensador de detergente. Si lo desea, añada lejía o suavizante en las áreas adecuadas del dispensador.

- 5 Pulse el botón **Encendido/Apagado** para encender el electrodoméstico.

- 6 Seleccione el ciclo deseado.

- Pulse el botón de ciclo repetidamente hasta que se seleccione el ciclo deseado.
- Ahora seleccione una temperatura de lavado y velocidad de centrifugado. Siempre preste atención a la etiqueta de cuidado de tejidos de su ropa.

- 7 Inicie el ciclo.

- Pulse el botón **Inicio/Pausa** para que comience el ciclo. El electrodoméstico se agitará brevemente sin agua para medir el peso de la carga. Si no se pulsa el botón **Inicio/Pausa** en el transcurso de cierto tiempo, el electrodoméstico se apagará y los ajustes se perderán.

8 Finalice el ciclo.

- Cuando el ciclo haya terminado, sonará una melodía. Retire inmediatamente la ropa del electrodoméstico para reducir las arrugas.

Preparación de la carga de lavado

Clasificación de las prendas





- Para obtener los mejores resultados de lavado, clasifique sus prendas según la etiqueta de cuidado que indique el tipo de tejido y temperatura de lavado. Ajuste la velocidad de centrifugado o la intensidad de centrifugado de acuerdo con el tipo de tejido.
- Nivel de suciedad (Profunda, Normal, Ligera): separe las prendas según el nivel de suciedad. De ser posible, no lave prendas muy sucias con prendas más limpias.
- Color (Blanco, Claro, Oscuro): lave las prendas oscuras o tintadas y las de colores blancos o claros de forma separada. La mezcla de prendas con tinturas y prendas claras pueden provocar una transferencia de tintes o decoloración de las prendas más claras.
- Pelusa (Generadores de pelusa, Receptores de pelusa): lave por separado los tejidos que producen pelusas y los tejidos recolectores de pelusa. Los tejidos productores de pelusa pueden provocar bolitas y pelusas en los tejidos recolectores.

Comprobación de la etiqueta de cuidado de la ropa

Los símbolos le indican el contenido de tejido de la prenda y cómo debe lavarse.

Símbolos en las etiquetas de cuidado

Símbolo	Lavado/tipo tejido
	<ul style="list-style-type: none"> • Lavado normal • Algodón, tejidos mixtos

Símbolo	Lavado/tipo tejido
	<ul style="list-style-type: none"> • Lavado delicado • Sintético, tejidos mixtos
	<ul style="list-style-type: none"> • Lavado delicado especial • Delicados
	<ul style="list-style-type: none"> • Solo lavado mano • Lana, seda
	<ul style="list-style-type: none"> • No lavar

NOTA

- Las rayas situadas debajo del símbolo le ofrecen información sobre el tipo de tejido y el máximo permitido de estrés mecánico.

Comprobación de la ropa antes de la carga

- Combine prendas grandes y pequeñas en una carga. Cargue antes las prendas grandes.
- Las prendas grandes no deben suponer más de la mitad de la carga total de lavado. No lave una sola prenda. Ello podría hacer que la carga se desequilibre. Añada una o dos prendas similares.
- Compruebe todos los bolsillos para asegurarse de que están vacíos. Los objetos tales como clavos, horquillas del pelo, cerillas, bolígrafos, monedas y llaves pueden dañar tanto el electrodoméstico como las prendas.

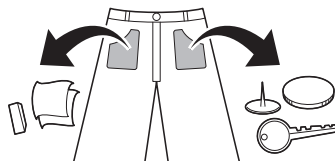

- Lave la ropa delicada (medias, sujetadores con aro) en una bolsa de red para lavar.
- Cierre las cremalleras y ganchos y ate los lazos para asegurarse de que estos objetos no se enganchan en otras prendas.

- Trate previamente la suciedad y manchas cepillando la prenda con una pequeña cantidad de detergente disuelto en agua sobre las manchas para ayudar a quitar la suciedad.

Adición de detergentes y suavizantes

Dosificación del detergente

- El detergente debe usarse de acuerdo con las instrucciones del fabricante y seleccionarse en función del tipo, color, grado de suciedad del tejido y la temperatura de lavado. Use solo detergentes que sean adecuados para lavadoras de tipo tambor (carga frontal).
- Si se produce demasiada espuma, reduzca la cantidad de detergente.
- Si utiliza demasiado detergente, puede generarse mucha espuma, lo que causará un resultado insatisfactorio del lavado o una carga excesiva en el motor.
- Si desea usar detergente líquido, siga las instrucciones del fabricante.
- Puede verter el detergente líquido directamente en el cajón principal del detergente si va a iniciar el ciclo de lavado de inmediato.
- No utilice detergente líquido si ha seleccionado la opción **Pre-Lavado**, ya que el líquido puede dispensarse inmediatamente y podría endurecerse en el cajón o la cuba.
- Puede ser necesario ajustar el uso de detergente según la temperatura y dureza del agua y el tamaño y grado de suciedad de la carga. Para obtener unos resultados óptimos, evite la dosificación excesiva del detergente. De lo contrario, podrían generarse excesos de espuma.
- Consulte la etiqueta de las prendas, antes de añadir el detergente y elegir la temperatura del agua.
- Utilice detergentes apropiados para el tipo respectivo de ropa:
 - El detergente líquido a menudo está diseñado para aplicaciones especiales, p. ej., para tejidos de colores, lana, delicados o prendas oscuras.

- El detergente en polvo es adecuado para todo tipo de tejidos.
- Para obtener resultados de lavado mejores con prendas blancas o claras, utilice detergente en polvo con lejía.
- El detergente se aporta desde el dispensador al principio del ciclo de lavado.

NOTA

- No deje que el detergente se solidifique. Si lo hace, puede causar obstrucciones, malos olores o un enjuague inadecuado.
- Carga completa: de acuerdo con las recomendaciones del fabricante.
- Carga parcial: 1/2 de la cantidad normal.
- Carga mínima: 1/3 de la cantidad total.

Uso del dispensador

Para añadir la dosis de detergente al dispensador:

- 1 Abra el cajón dispensador.
- 2 Añada el detergente y el suavizante en los compartimentos apropiados.

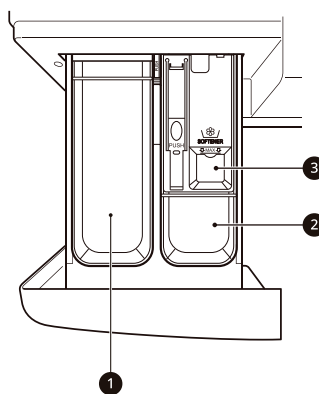

- 1 Compartimento principal de detergente de lavado
- 2 Compartimento de detergente de prelavado

③ Compartimento de suavizante líquido

- 3 Cierre suavemente el cajón dispensador de detergente antes de comenzar el ciclo.
 - Cerrar de golpe el cajón puede hacer que el detergente se desborde en otro compartimento o se dispense en el tambor antes de lo programado.
 - Tenga cuidado de no pillarse la mano en el cajón al cerrarlo.
 - Es normal que quede una pequeña cantidad de agua en los compartimentos del dispensador al final del ciclo.

Compartimento de suavizante

Este compartimento contiene suavizante líquido, que se distribuye automáticamente durante el ciclo de enjuague final. Se puede usar suavizante en polvo o líquido.

- Vierta suavizante hasta la línea de llenado máximo. El vertido excesivo de suavizante por encima de la línea de llenado máximo puede provocar que se dispense demasiado pronto, lo que podría manchar la ropa.

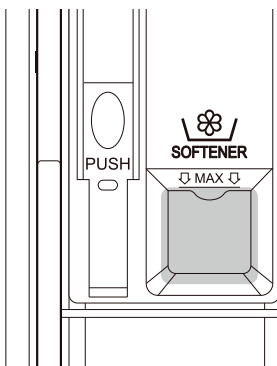

suavizante debe diluirse si la consistencia es demasiado espesa para que pueda fluir fácilmente.

- No abra el cajón cuando se esté suministrando agua durante el lavado.
- Nunca deben usarse disolventes (benceno, etc.).

Adición de descalcificadores de agua

Se puede usar un descalcificador de agua, como un producto antical, para reducir el uso de detergente en áreas con un alto nivel de dureza del agua.

- Primero añada el detergente, y luego el suavizante. Dispense según la cantidad especificada en el envase.

Adición de tabletas de detergente

Las tabletas de detergente también se pueden usar cuando se lava.

- 1 Abra la puerta y ponga las tabletas en el tambor antes de cargar las prendas.
- 2 Cargue las prendas en el tambor y cierre la puerta.

NOTA

- No ponga las tabletas en el dispensador.

NOTA

- No vierta el suavizante de telas directamente sobre la ropa en el tambor de lavado, ya que esto causará manchas oscuras en la ropa que será difícil de quitar.
- No deje el suavizante en el cajón de detergente durante más de 1 día. El suavizante podría endurecerse. El suavizante podría acumularse en el dispensador si es demasiado espeso. El

Panel de control y tabla de programas

Funciones del panel de control

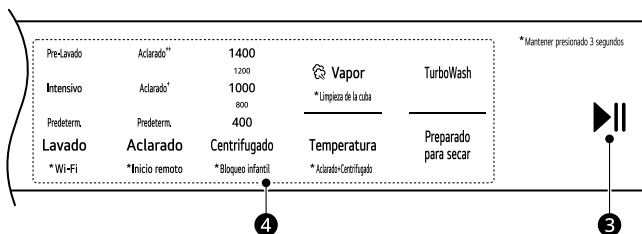
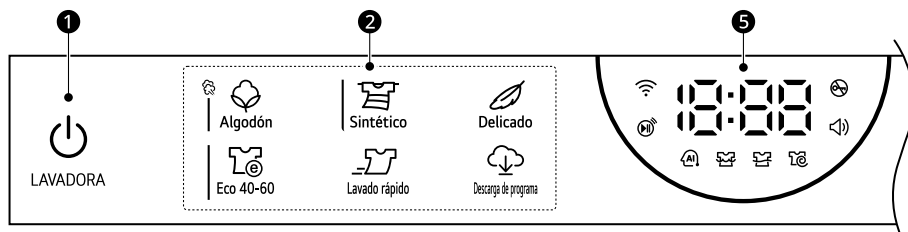



	Descripción
1	<p>Botón Encendido/Apagado</p> <ul style="list-style-type: none"> • Pulse el botón para encender el electrodoméstico. Manténgalo pulsado para apagarlo. • Al pulsar el botón Encendido/Apagado durante un programa se cancelará ese programa y se perderán todas las configuraciones de carga.
2	<p>Botones de programas</p> <ul style="list-style-type: none"> • Los programas disponibles varían según el tipo de ropa. • La luz se encenderá para indicar el programa seleccionado.
3	<p>Botón Inicio/Pausa</p> <ul style="list-style-type: none"> • Este botón sirve para iniciar el programa de lavado o pausar el programa de lavado. • Si necesita detener temporalmente el programa de lavado, pulse este botón.

	Descripción
4	<p>Personalización de los botones de programa de lavado / opciones y funciones extra</p> <ul style="list-style-type: none"> • Utilice estos botones para seleccionar las opciones deseadas para el programa seleccionado. No todas las opciones están disponibles en cada programa. • Para usar las funciones extra, pulse y mantenga presionado el botón correspondiente durante 3 segundos. El símbolo correspondiente se ilumina en la pantalla. <p>Inicio remoto Con la aplicación LG ThinQ, puede usar un teléfono inteligente para controlar su electrodoméstico remotamente.</p> <ul style="list-style-type: none"> • Para utilizar esta función, consulte FUNCIONES SMART. <p>Wi-Fi Pulse y mantenga presionado el botón Lavado durante 3 segundos para iniciar la conexión del electrodoméstico con la aplicación LG ThinQ.</p>
5	<p>Pantalla de tiempo y estado</p> <ul style="list-style-type: none"> • En la pantalla se muestran los ajustes, el tiempo restante estimado, las opciones y los mensajes de estado. Al encenderse el aparato, se iluminarán en la pantalla los ajustes predeterminados. • Mientras se detecta automáticamente el peso de la carga, la pantalla del panel de control parpadea.

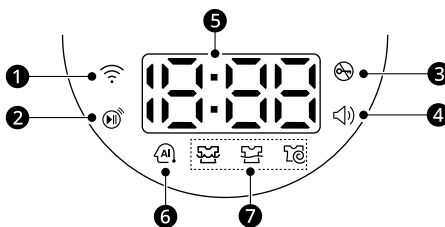
Pantalla de tiempo y estado



	Descripción
1	📶 se enciende cuando el electrodoméstico se conecta a la red Wi-Fi del hogar.
2	🔊 se enciende cuando la función de control remoto se activa.
3	🔒 se enciende cuando el programa comienza y la puerta se bloquea.
4	🔊 se enciende cuando empiece el pitido. El pitido solo se puede encender y apagar desde la aplicación LG ThinQ .

	Descripción
5	<p>Tiempo pendiente estimado</p> <ul style="list-style-type: none"> • Cuando un programa de lavado se selecciona, el tiempo predeterminado del programa se muestra. Este tiempo podrá ser cambiado según la opción que se seleccione. • Si la pantalla muestra ---, entonces el tiempo se mostrará después de que el sensor de peso haya detectado el tamaño de la carga. Esto es normal. • Este tiempo mostrado es solo una estimación. Este tiempo se basa en condiciones normales de funcionamiento. Varios factores externos (peso de la carga, temperatura ambiente, temperatura del agua de entrada, etc.) pueden afectar al tiempo real.
6	<p>AI DD</p> <ul style="list-style-type: none"> • AI DD  proporciona acciones adecuadas de rotación del tambor después de que haya finalizado la detección de la carga. •  se activa cuando los programas Algodón y Sintético se seleccionan y manejan.
7	<p>Indicadores de estado del programa</p> <ul style="list-style-type: none"> • Cuando un programa de lavado está en funcionamiento, el LED correspondiente a la fase activa parpadeará. y los LED para el resto de fases permanecerán inalterados. Una vez que se completa una fase, el LED se apagará. Si un ciclo se pausa, el LED de la fase activa dejará de parpadear.

Programa de lavado

Algodón	40 °C (Fría a 95 °C)	Carga máx.: Capacidad nominal
Descripción	<p>Lava ropa con suciedad normal al combinar distintos movimientos del tambor.</p> <ul style="list-style-type: none"> • La pulsación del botón Inicio/Pausa sin seleccionar un programa provocará que el programa Algodón se inicie inmediatamente, utilizando los ajustes predeterminados. 	

Sintético	40 °C (Fría a 60 °C)	Carga máx.: 5 kg
Descripción	<p>Lava ropa que no necesite ser planchada después del lavado.</p> <ul style="list-style-type: none"> • Usar para poliamida, acrílico o poliéster. 	

Delicado	20 °C (Fría a 40 °C)	Carga máx.: 3 kg
Descripción	<p>Lava prendas delicadas lavables a mano y a máquina, como lana lavable, lencería, vestidos, etc.</p>	

Eco 40-60	40 °C (40 °C a 60 °C)	Carga máx.: Capacidad nominal
Descripción	Lava ropa de algodón con suciedad normal indicada como lavable a 40 °C o 60 °C.	

Lavado rápido	20 °C (20 °C a 40 °C)	Carga máx.: 1 kg
Descripción	Lava en poco tiempo pequeñas cantidades de ropa con suciedad ligera.	

Descarga de programa	60 °C	-
Descripción	Este programa le permite descargar un programa de lavado nuevo y especial en su electrodoméstico con un teléfono inteligente. El programa predeterminado es Antialérgico .	

NOTA

- Seleccione la temperatura adecuada del agua para el programa de lavado elegido. Siga siempre la etiqueta de cuidado o las instrucciones del fabricante textil cuando haga lavados para evitar daños a la ropa.
- Seleccione la temperatura de lavado y la velocidad de centrifugado adecuadas para los programas deseados.
- La temperatura real del agua podría ser diferente de la temperatura indicada del ciclo.
- Se recomienda detergente neutro.

Opciones adicionales

Programa	TurboWash	Vapor
Algodón	●	●
Sintético	●	●
Delicado	●	
Eco 40-60	●	●
Lavado rápido	●*1	

*1 Esta opción se incluye automáticamente en el programa.

Velocidad de centrifugado seleccionable

Programa	Velocidad centrifugado	
	Predeterminado	Disponible
Algodón	1400 rpm	Todo
Lavado rápido	400 rpm	Todo
Delicado	800 rpm	Hasta 800 rpm
Eco 40-60	1400 rpm	Todo
Sintético	1400 rpm	Todo

NOTA

- La velocidad de centrifugado máxima real podría variar dependiendo de las condiciones de carga. Los valores superiores se redondearán a la siguiente centésima.

Datos de consumo

Descripción de la unidad

kg: Carga de lavado

h:mm: Duración del programa

kWh: Consumo de energía

°C: Temperatura máxima dentro de la ropa tratada

Litros: Consumo de agua

rpm: Velocidad centrifugado máxima

%: Humedad remanente al final de la fase de centrifugado. Cuanto mayor sea la velocidad de centrifugado, mayor será el ruido y menor será la humedad remanente.

Programas comunes

Programa	kg	h:mm	kWh	°C	Litros	rpm	%
Algodón 20 °C	12	2:05	0,211	27	77,1	1350	50,0
Algodón 40 °C + Intensivo	12	4:24	0,588	29	71,8	1350	51,2
Algodón 60 °C	12	4:38	1,444	43	73,4	1350	51,0
Sintético	5	3:04	0,859	32	64,5	1350	54,8
Lavado rápido	1	0:14	0,049	21	31,7	400	110,2

Programa	kg	h:mm	kWh	°C	Litros	rpm	%
Eco 40-60 (Plena) ^{*1}	12	4:00	0,850	30	94,0	1350	45,0
Eco 40-60 (Mitad) ^{*1}	6	3:00	0,550	28	54,0	1350	45,5
Eco 40-60 (Cuarta parte) ^{*1}	3	2:40	0,320	25	43,0	1350	44,6

*1 Puede limpiar colada con suciedad normal declarada como lavable a 40 °C o 60 °C, mezclada en el mismo ciclo, y que este programa se use para evaluar el cumplimiento de la legislación de la UE sobre ecodiseño (UE 2019/2023).

NOTA

- Los resultados de la prueba dependen de la presión del agua, la dureza del agua, la temperatura de entrada del agua, la temperatura ambiente, el tipo y la cantidad de carga, el grado de suciedad, del detergente utilizado, fluctuaciones en el suministro eléctrico principal y las opciones adicionales elegidas.
- Los valores de los programas comunes, con la excepción del ciclo **Eco 40-60**, son solo indicativos.
- La Regulación UE 2019/2023, válida desde el 1 de marzo de 2021, está relacionada con las clases de Eficiencia energética recogidas en la Regulación UE 2019/2014.
- Escanee el código QR de la etiqueta de energía suministrada con el electrodoméstico, la cual proporciona un enlace web a la información relacionada con el rendimiento del electrodoméstico de la base de datos EU EPREL. Conserve la etiqueta de energía para futuras consultas junto con el manual del propietario y todos los demás documentos suministrados con el electrodoméstico.
- El nombre del modelo puede encontrarse en la etiqueta de calificación del electrodoméstico, abra la puerta que está justo alrededor de la abertura del tambor.
- Para encontrar la misma información en EPREL, visite <https://eprel.ec.europa.eu> y busque usando el nombre del modelo.

Opciones y funciones extra

Personalizar un programa de lavado

Cada programa tiene ajustes predeterminados que se seleccionan automáticamente. También puede personalizar estos ajustes con estos botones.

Lavado

Pulse el botón **Lavado** repetidamente hasta que se seleccione el nivel de suciedad deseado.

- **Pre-Lavado:** para ropa con suciedad abundante
- **Intensivo:** para ropa con suciedad normal y abundante
- **Predeterm.:** para ropa con suciedad normal

NOTA

- Las opciones seleccionables varían según el programa seleccionado.

Aclarado

El número de aclarados puede ser seleccionado pulsando el botón **Aclarado**. Esta función se recomienda para las personas con alergias a los detergentes.

Centrifugado

Puede seleccionar el nivel de intensidad de centrifugado pulsando repetidas veces este botón. Pulse el botón **Centrifugado** para seleccionar las RPM.

Temperatura

Este botón selecciona la temperatura de lavado para el programa seleccionado.

Pulse el botón **Temperatura** repetidamente hasta que se encienda el ajuste deseado.

- Seleccione la temperatura del agua adecuada para el tipo de colada que vaya a lavar. Siga las etiquetas de cuidado del tejido de la prenda para obtener unos resultados óptimos.

Siga los siguientes pasos para personalizar un programa de lavado:

- 1 Prepare las prendas y cargue el tambor.

- 2 Pulse el botón **Encendido/Apagado**.

- 3 Añada detergente.

- 4 Seleccione un programa de lavado.

- 5 Personalice el programa de lavado (**Lavado**, **Aclarado**, **Centrifugado**, y **Temperatura**) según sea necesario.

- 6 Pulse el botón **Inicio/Pausa**.

Solo uso de una función de centrifugado

- 1 Prepare las prendas y cargue el tambor.

- 2 Pulse el botón **Encendido/Apagado**.

- No seleccione un programa de lavado y no añada detergente.

- 3 Pulse el botón **Centrifugado**.

- 4 Pulse el botón **Inicio/Pausa**.

NOTA

- Si selecciona el programa de lavado, no podrá seleccionar un ciclo de centrifugado. Si esto ocurriera, pulse el botón **Encendido/Apagado** dos veces para iniciar un ciclo de apagado y encendido en la máquina.

Uso de las opciones especiales

Puede personalizar los programas utilizando las siguientes opciones especiales:

Vapor

La adición de esta opción ayuda a proporcionar mejores resultados de limpieza.

TurboWash

La adición de esta opción reduce el tiempo del programa, pero se proporcionarán resultados de lavado similares.

Siga los siguientes pasos para usar una opción especial:

- 1 Pulse el botón **Encendido/Apagado**.
- 2 Seleccione un programa de lavado.
- 3 Cambie el programa de lavado (**Temperatura, Aclarado** o **Centrifugado**) según sea necesario.
- 4 Pulse el botón **Vapor** o **TurboWash**.

- 5 Pulse el botón **Inicio/Pausa**.

Preparado para secar

La configuración de esta función permite que la secadora funcione automáticamente después del programa de lavado.

Siga los siguientes pasos para usar una opción especial:

- 1 Pulse el botón **Encendido/Apagado** de la lavadora.
- 2 Seleccione un programa de lavado.
- 3 Cambie el programa de lavado (**Temperatura, Aclarado** o **Centrifugado**) según sea necesario.
- 4 Pulse el botón **Preparado para secar** de la lavadora.

- 5 Pulse el botón **Inicio/Pausa** de la lavadora.
 - Cuando se encienda la secadora, se mostrarán el programa y la opción de secado emparejados.
 - Después de detectar el peso de la carga, la pantalla de la secadora muestra el tiempo de secado restante estimado durante aproximadamente 1 minuto. Mientras **Preparado para secar** está en funcionamiento, la pantalla de la secadora muestra **PrE**.

- 6 Una vez finalizado el programa de lavado, cargue las prendas en la secadora y cierre la puerta.

- 7 Pulse el botón **Inicio/Pausa** de la secadora.
 - La pantalla de la secadora muestra el tiempo de secado restante estimado.

NOTA

- La función **Preparado para secar** no se activará en los siguientes casos:
 - Si no enciende la secadora dentro de los 15 minutos posteriores a la finalización del programa de lavado
 - Si la secadora está desenchufada
 - Si se utiliza la función de control remoto
 - Si la lavadora o secadora se apaga mientras se configura la función **Preparado para secar**
- Cuando se configura la opción, solo funciona el botón **Encendido/Apagado** y bloquea la puerta. Abra la puerta de la secadora una vez finalizado el programa de lavado.

Uso de las opciones básicas

Puede personalizar los programas utilizando las siguientes opciones básicas:

Aclarado+Centrifugado

Le permite aclarar y centrifugar una carga por separado de un programa normal. Es útil para evitar que se fijen manchas frescas en los tejidos.

- 1 Pulse el botón **Encendido/Apagado**.
- 2 Seleccione un programa de lavado.
- 3 Mantenga pulsado el botón **Temperatura** durante 3 segundos si es necesario.
 - Puede cambiar la velocidad de centrifugado pulsando el botón **Centrifugado**.
- 4 Pulse el botón **Inicio/Pausa**.

Ajustes

Bloqueo infantil

Utilice esta opción para desactivar los controles. Esta función puede evitar que los niños cambien los ciclos o hagan funcionar el electrodoméstico.

NOTA

- Una vez que se establece esta función, todos los botones quedan bloqueados, excepto el botón **Encendido/Apagado**.
 - Cuando los controles están bloqueados, [L] y el tiempo restante se muestran alternativamente en la pantalla durante el lavado mientras esta función está activada.
 - Al apagar el aparato no se anula esta función. Debe desactivar esta función antes de poder acceder a cualquier otra función.
-

Bloqueo del panel de control

- 1 Conectar la alimentación.
- 2 Mantenga pulsado el botón **Centrifugado** durante 3 segundos para activar esta función.
 - Sonará un pitido y aparecerá [L] en la pantalla.

Desbloqueo del panel de control

- 1 Conectar la alimentación.
- 2 Mantenga pulsado el botón **Centrifugado** durante 3 segundos para desactivar esta función.

FUNCIONAMIENTO DE LA SECADORA

Vista general de funcionamiento

Uso de la secadora

Antes del primer ciclo, ponga el aparato a secar durante 5 minutos para calentar el tambor. Abra la puerta entre cargas las primeras veces que use el electrodoméstico para permitir que se dispersen los olores de su interior.

Se debe supervisar a los niños para que no se metan dentro del tambor.

- 1 Asegúrese de que el filtro de pelusas esté limpio.

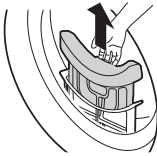

- Abra la puerta y asegúrese de que el filtro de pelusas esté limpio. Si el filtro está lleno de pelusas los tiempos de secado son más largos de lo normal.

- 2 Coloque las prendas en el tambor tras clasificarlas y cierre la puerta.

- Introduzca la ropa hasta lo más profundo del tambor para que se mantenga alejada de la junta de la puerta. Si la ropa queda atrapada entre la puerta y la junta, puede resultar dañada durante el secado.
- La ropa debe clasificarse por tipo de tejido y nivel de secado.
- Todos los cordones y cinturones de la ropa deben estar bien atados y sujetos antes de colocarlos en el tambor.

- 3 Pulse el botón **Encendido/Apagado** para encender el electrodoméstico.

- En función de los modelos, el botón **Encendido/Apagado** podría iluminarse

para indicar que el aparato está listo para secar.

- 4 Pulse el botón de ciclo repetidamente hasta que se seleccione el ciclo deseado.

- 5 Mantenga pulsado el botón **Inicio/Pausa** para iniciar el programa de secado.

NOTA

- El aparato lava la pelusa que se acumula en la superficie del condensador utilizando automáticamente el agua que se condensa de la ropa durante el funcionamiento.
- La frecuencia de limpieza del condensador puede variar según el tamaño y la cantidad de humedad inicial de la ropa.

- 6 Una vez finalizado el programa de secado, abra la puerta y saque la ropa.

⚠ PRECAUCIÓN

- Tenga cuidado. Es posible que el interior del tambor aún esté caliente.

- 7 Pulse el botón **Encendido/Apagado** para apagar el electrodoméstico.

- 8 Limpie el filtro de pelusas.

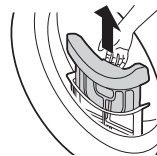

- 9 Para ayudar a reducir la formación de olores, la puerta de la secadora se puede dejar abierta o

ligeramente entornada durante un corto período de tiempo, si es posible, para ayudar a ventilar el tambor después del uso.

⚠ ADVERTENCIA

- Por razones de seguridad, no permita que niños o animales entren en el electrodoméstico. Podría causarles daños o lesiones.

NOTA

- La parte final de un ciclo de secado en secadora se produce sin calor (ciclo de enfriamiento) para garantizar que la ropa quede a una temperatura que garantice que no se dañe.
- Una temperatura atmosférica alta y una habitación pequeña pueden aumentar el tiempo de secado y el consumo de energía.

Preparación de la colada

NOTA

- No sobrecargue el electrodoméstico para obtener el mejor rendimiento de secado y el uso más eficiente de la energía.

Comprobación de la ropa antes de la carga

⚠ PRECAUCIÓN

- Compruebe que la ropa no quede atrapada entre el electrodoméstico y la puerta, de lo contrario la ropa podría dañarse durante el secado.
- Observe la capacidad de carga máxima del programa de secado correspondiente en la tabla de programas para obtener unos resultados de secado óptimos. La sobrecarga produce un resultado de secado deficiente y provoca arrugas innecesarias.
- No cargue ropa empapada en el electrodoméstico. Provocará un aumento del tiempo de secado y del consumo de energía.

Asegúrese de que la ropa esté bien centrifugada antes de cargarla.

- Una carga de tejidos mixtos puede hacer que el tiempo de secado se extienda y que el tiempo restante en la pantalla se detenga durante el secado activo. El tiempo se reanudará cuando el tiempo restante sea el real.
- Asegúrese de vaciar todos los bolsillos. Los elementos como clavos, sujetadores de cabello, cerillas, bolígrafos, monedas y llaves podrían dañar el electrodoméstico y prendas.
- Retire los cinturones sueltos y cierre las cremalleras, los ganchos y las tiras para asegurarse de que no se enganchen con otras prendas.

Clasificación de las prendas

Las prendas tienen sus propias etiquetas de cuidado de tejidos, por lo que se recomienda secarla de acuerdo con esa etiqueta.

Clasifique las prendas por tamaño y tipo de tejido y, a continuación, prepare la ropa siguiendo los símbolos de sus etiquetas de mantenimiento.

Lana

- Asegúrese de seguir primero los símbolos de las etiquetas de cuidado de tejidos. Es posible que la lana no se seque del todo durante el ciclo, así que no repita el secado. Tire de las prendas de lana hasta darles su forma original y séquelas en plano.

Materiales tejidos

- Algunos materiales tejidos pueden encoger según su calidad.

Tejidos sintéticos y que no se pueden planchar

- No sobrecargue el electrodoméstico. Saque las prendas que no se pueden planchar en cuanto el aparato se detenga para reducir las arrugas.

Ropa de bebé y camisones

- Compruebe siempre las etiquetas de cuidado de tejidos.



Goma y plásticos

- No seque ninguna prenda que contenga goma o plásticos, tales como:

- Delantales, baberos y protectores de silla
- Cortinas y manteles
- Alfombrillas de baño













Fibra de vidrio

- No seque prendas de fibra de vidrio en el electrodoméstico. Las partículas de vidrio que queden en el electrodoméstico pueden quedar atrapadas en sus prendas en ciclos posteriores.

Símbolo	Descripción
	Secar en horizontal
	Secar a la sombra

Verificación de la etiqueta de cuidado de tejidos

Los símbolos de la etiqueta de cuidado de tejidos informan acerca del contenido de sus prendas y cómo deben secarse.

Símbolo	Descripción
	Secado
	Secado en secadora
	Tratamiento antiarrugas / Resistente al arrugado
	Delicados
	No secar en secadora
	No secar a mano
	Secar a temperatura alta
	Secar a temperatura media
	Secar a temperatura baja
	Sin calor / Aire
	Tender en cuerda / Colgar para secar
	Dejar escurrir

Panel de control y tabla de programas

Funciones del panel de control

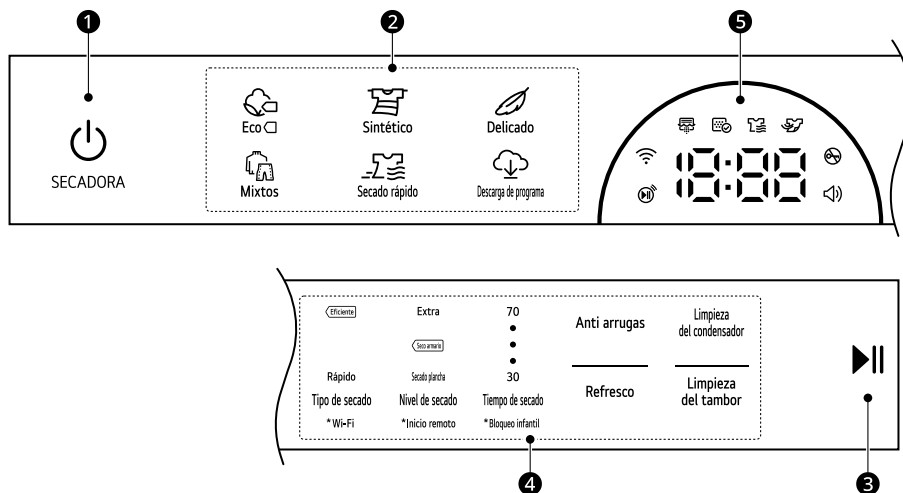



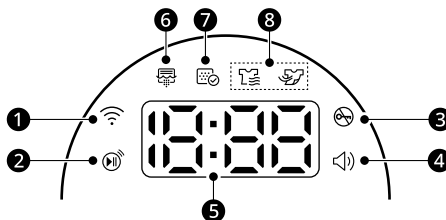

Descripción	
1	<p>Botón Encendido/Apagado</p> <ul style="list-style-type: none"> • Pulse el botón para encender el electrodoméstico. Manténgalo pulsado para apagarlo. • Al pulsar el botón Encendido/Apagado durante un programa se cancelará ese programa y se perderán todas las configuraciones de carga.
2	<p>Botones de programas</p> <ul style="list-style-type: none"> • Los programas disponibles varían según el tipo de ropa. • La luz se encenderá para indicar el programa seleccionado.
3	<p>Botón Inicio/Pausa</p> <ul style="list-style-type: none"> • El botón Inicio/Pausa se utiliza para iniciar o pausar un programa de secado. • Cuando se pausa, la alimentación se apaga automáticamente después de un cierto tiempo por razones de seguridad.

	Descripción
4	<p>Botones de programa de lavado adicionales / opciones y funciones extra</p> <ul style="list-style-type: none"> Utilice estos botones para seleccionar las opciones deseadas para el programa seleccionado. No todas las opciones están disponibles en cada programa. <p>Inicio remoto</p> <ul style="list-style-type: none"> Con la aplicación LG ThinQ, puede usar un teléfono inteligente para controlar su electrodoméstico remotamente. Para poder utilizar la función de inicio remoto, consulte FUNCIONES INTELIGENTES. <p>Wi-Fi</p> <ul style="list-style-type: none"> Pulse y mantenga presionado el botón Tipo de secado durante 3 segundos para iniciar la conexión del electrodoméstico con la aplicación LG ThinQ.
5	<p>Pantalla de tiempo y estado</p> <ul style="list-style-type: none"> En la pantalla se muestran los ajustes, el tiempo restante estimado, las opciones y los mensajes de estado. Al encenderse el aparato, se iluminarán en la pantalla los ajustes predeterminados.

Pantalla de tiempo y estado



	Descripción
1	<p>📶 se enciende cuando el electrodoméstico se conecta a la red Wi-Fi del hogar.</p>
2	<p>🔊 se enciende cuando la función de control remoto se activa.</p>
3	<p>🚫 se enciende cuando el programa comienza y la puerta se bloquea.</p>
4	<p>🔊 se enciende cuando empiece el pitido. Esta función solo se puede encender o apagar desde la aplicación LG ThinQ.</p>
5	<p>Pantalla de tiempo restante</p> <ul style="list-style-type: none"> Cuando se selecciona un programa de secado, se muestra el tiempo de secado del programa seleccionado. Este tiempo cambiará cuando configure las opciones extra del programa. Aparecerán mensajes de error cuando el electrodoméstico diagnostique problemas.

	Descripción
6	<p> se enciende o parpadea mientras se está lavando el condensador o el modo de descongelado está en funcionamiento.</p> <ul style="list-style-type: none"> La limpieza del condensador se realiza cada 30 ciclos de secado. <p>NOTA</p> <ul style="list-style-type: none"> Los tiempos de secado serán más largos de lo habitual cuando se esté lavando el condensador. Si se seca una pequeña cantidad de ropa, el condensador no se lavará porque el agua acumulada durante el ciclo de secado no es suficiente para lavarlo.
7	<p> se enciende cuando se debe limpiar o introducir el filtro de pelusas.</p> <ul style="list-style-type: none"> Aviso de limpieza: cuando pulse el botón Encendido/Apagado aparecerá el icono. Aviso de ausencia: si el filtro de pelusas no está insertado, el electrodoméstico no funcionará.
8	<p>Indicadores de estado del programa</p> <ul style="list-style-type: none">  se iluminará cuando el electrodoméstico esté en el proceso de secado.  se iluminará cuando el electrodoméstico esté en el proceso de enfriado.

Guía de programas de secado

Programa	Eco 	Capacidad de carga máx.	Estipulación
Descripción	Usar para secar con menos consumo de energía todas las prendas normales como las de algodón, lino, camisas, vaqueros o cargas mixtas, excepto prendas delicadas como las de lana o seda.		
Nivel de secado	Predeterminado : Seco armario	Disponible: todos	

Programa	Sintético	Capacidad de carga máx.	4 kg
Descripción	Seca ropa que no necesita ser planchada después del secado. <ul style="list-style-type: none"> Usar para poliamida, acrílico o poliéster. 		
Nivel de secado	Predeterminado : Seco armario	Disponible: Seco armario, Secado plancha	

Programa	Delicado	Capacidad de carga máx.	1,5 kg
Descripción	Usar este programa para secar camisas/blusas de vestir, medias de nailon, lencería o prendas transparentes y de encaje que pueden dañarse fácilmente.		

Programa	Delicado	Capacidad de carga máx.	1,5 kg
Nivel de secado	No ajustable		

Programa	Mixtos	Capacidad de carga máx.	4 kg
Descripción	Seca tejidos mixtos simultáneamente. • Usar para distintos tipos de tejido, excepto prendas especiales (seda/delicado, ropa deportiva, ropa oscura, lana, edredones/cortinas).		
Nivel de secado	Predeterminado : Seco armario	Disponibles: todos	

Programa	Secado rápido	Capacidad de carga máx.	1 kg
Descripción	Usar este programa para secar prendas ligeras o pequeñas.		
Nivel de secado	No ajustable		

Programa	Descarga de programa	-	-
Descripción	Este programa le permite descargar un programa de secado nuevo y especial en su electrodoméstico con un teléfono inteligente. El programa predeterminado es Antialérgico		

Opciones adicionales

Programa	Tipo de secado
Eco <input type="checkbox"/>	Eficiente *1
	Rápido
Sintético	Eficiente *1
Delicado	Eficiente *1
Mixtos	Eficiente
	Rápido *1
Secado rápido	Rápido *1

*1 Esta opción se incluye automáticamente en el programa.

NOTA

- Solo están disponibles los programas **Eco** , **Sintético** y **Mixtos** para seleccionar el nivel de secado.
- La opción **Anti arrugas** se puede seleccionar para cada programa de lavado.
- El tiempo pendiente estimado cambiará si selecciona opciones extra para el programa.

Prueba en conformidad con la EN 61121 y la Directiva 2023/2533

- Debe conectarse un tubo de desagüe al electrodoméstico para la prueba de conformidad con la EN 61121 y la Directiva 2023/2533. Si el tubo de desagüe no está conectado al electrodoméstico, conéctelo consultando el apartado **Instalación del tubo de desagüe**.
- Escoja el programa **Eco** + **Seco armario** + **Eficiente** (plena carga y media carga) para pruebas según o en conformidad con la EN 61121 y la Directiva 2023/2533.
- **Eco** + **Seco armario** + **Eficiente** es adecuado para secar ropa de algodón húmeda, y que este programa se utilice para evaluar el cumplimiento de la norma EN 61121 y la Directiva 2023/2533.
- **Eco** + **Seco armario** + **Eficiente** es el programa más eficiente en términos de consumo de energía para secar la ropa de algodón húmedo.
- Los resultados de la prueba dependen de la temperatura ambiente, el tipo y la cantidad de carga, la dureza del agua, las fluctuaciones en el suministro eléctrico principal y las opciones adicionales elegidas.

Datos de consumo

Descripción de la unidad

kg: Carga de colada (Peso de la colada seca)

rpm (centrifugado): Velocidad de centrifugado seleccionada en la lavadora

Inicial (%): humedad remanente de la colada después del centrifugado

h:mm: Duración del programa

kWh: Consumo de energía

dB: nivel de potencia acústica

Programas comunes

Programa	kg	rpm (centrifugado)	Inicial (%)	h:mm	kWh
Delicado	1,5	800	45	1:50	0,53
Lana ^{*1}	1	800	35	0:30	0,15
Sintético + Seco armario	4	1400	40	1:25	0,67

Programa	kg	rpm (centrifugado)	Inicial (%)	h:mm	kWh
Sintético + Secado plancha	4	1400	40	0:45	0,40

Programas estándar

Programa	kg	h:mm	kWh	dB
Eco  + Seco armario *2	10	4:59	1,79	62
	5	2:40	0,92	-

*1 Puede descargar este programa a su electrodoméstico con un teléfono inteligente.

*2 Programa de prueba correspondiente a un 60 % de contenido de humedad según el Reglamento (UE) 2023/2534 para el etiquetado energético, medido según EN 61121

NOTA

- Los resultados de prueba dependen de la temperatura ambiente, el tipo y la cantidad de carga, los niveles de humedad residual después del centrifugado, las fluctuaciones en el suministro de electricidad principal y las opciones adicional elegidas.
- Los resultados de la prueba se basan en la configuración predeterminada de **Tipo de secado**.
- Los valores de los programas comunes distintos de los programas estándar son únicamente indicativos.
- Escanee el código QR de la etiqueta de energía suministrada con el electrodoméstico, la cual proporciona un enlace web a la información relacionada con el rendimiento del electrodoméstico de la base de datos EU EPREL. Conserve la etiqueta de energía para futuras consultas junto con el manual del propietario y todos los demás documentos suministrados con el electrodoméstico.
- El nombre del modelo puede encontrarse en la etiqueta de calificación del electrodoméstico, abra la puerta que está justo alrededor de la abertura del tambor.
- Para encontrar la misma información en EPREL, visite <https://eprel.ec.europa.eu> y busque usando el nombre del modelo.

Opciones y funciones extra

Personalizar un programa de secado

Cada programa tiene ajustes predeterminados que se seleccionan automáticamente. También puede personalizar estos ajustes con estos botones.

Tipo de secado

Pulse el botón **Tipo de secado** repetidas veces para ofrecer la opción de ahorrar energía o tiempo.

- **Eficiente:** opción de ahorro de energía.
- **Rápido:** opción de ahorro de tiempo.

NOTA

- Las opciones seleccionables varían según el programa seleccionado.

Nivel de secado

Le permite seleccionar el nivel de secado del programa de secado.

- **Extra:** para tejidos gruesos y acolchados
- **Seco armario:** para tejidos que no necesitan planchado
- **Secado plancha:** para tejidos que necesitan planchado

Tiempo de secado

Utilice esta opción para seleccionar de forma manual el tiempo de secado, de 30 a 70 minutos, en incrementos de 10 minutos. Utilícela para cargas pequeñas o para reducir las arrugas.

NOTA

- Es posible que la ropa aún esté húmeda dependiendo del tipo de tela después del secado. En este caso, utilice esta opción para secar más a fondo la ropa.

Siga los siguientes pasos para personalizar un programa de secado:

- 1 Prepare las prendas y cargue el tambor.

- 2 Pulse el botón **Encendido/Apagado**.

- 3 Seleccione un programa de secado.

- 4 Personalice el programa de secado (**Tipo de secado**, **Nivel de secado** y **Tiempo de secado**) según sea necesario.

- 5 Mantenga pulsado el botón **Inicio/Pausa**.

Uso de las opciones especiales

Puede personalizar los programas utilizando las siguientes opciones especiales:

Anti arrugas

Al seleccionar esta opción, la carga dará vueltas de forma periódica hasta 2 horas después del programa seleccionado, o hasta que se abra la puerta. Esto es útil para prevenir arrugas cuando no se pueden sacar las prendas de la secadora inmediatamente.

- Pulse el botón **Anti arrugas** antes de iniciar el programa de secado.

NOTA

- Cuando se configura la opción, aparece un rectángulo con una línea discontinua y END en la pantalla hasta que se desactiva la función.
- Cuando se configura la opción, solo funcionan los botones **Encendido/Apagado**, **Inicio/Pausa** y **Anti arrugas** una vez finalizado el programa de secado.
- Cuando un programa de secado esté en funcionamiento, ponga primero en pausa el programa para configurar la opción.
- Apague siempre el electrodoméstico antes de sacar la ropa.

Siga los siguientes pasos para usar una opción especial:

- 1 Pulse el botón **Encendido/Apagado**.

2 Seleccione un programa de secado.

3 Seleccione la opción **Anti arrugas**.

4 Mantenga pulsado el botón **Inicio/Pausa**.

Ciclo especial

Refresco

Este ciclo ayuda a reducir los olores en la ropa que no requiere lavado.

Secado en rejilla

Este programa está diseñado para usarse con ropa que debe secarse en posición horizontal, sin secadora, incluidos jerséis y prendas delicadas.

Para utilizar el programa, necesita una rejilla para secadora que se coloca dentro del electrodoméstico. Antes del secado, deseche los materiales de embalaje de la rejilla para secadora.

Puede descargar este programa a su electrodoméstico con un teléfono inteligente.

NOTA

- Algunos modelos no se venden con todos los accesorios disponibles; es posible que deba comprar primero la rejilla para secadora si no venía incluida con su modelo. Póngase en contacto con el centro de información al cliente de LG Electronics o visite la página web de LG <http://www.lg.com> para realizar la compra.

1 Abra la puerta.

2 Introduzca el gancho de la rejilla para secadora en el centro del tambor.

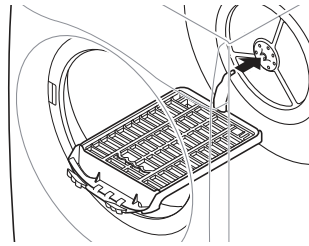

3 Coloque la rejilla para secadora en la estructura sobre el filtro de pelusas y presiónela para terminar de montarla.

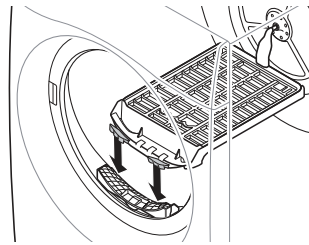

4 Coloque las prendas mojadas encima de la rejilla. Deje espacio alrededor de las prendas para que circule el aire.

- La rejilla para secadora no se mueve, pero el tambor girará.

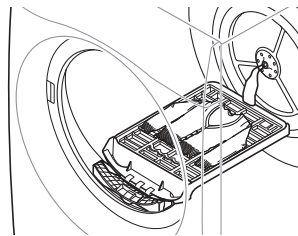

5 Cierre la puerta.

6 Encienda el electrodoméstico y seleccione **Tiempo de secado** para ajustar con precisión el tiempo de secado.

7 Pulse el botón **Inicio/Pausa**.

NOTA

- Revise el filtro de pelusas y retire cualquier pelusa acumulada de las prendas que se han secado en la rejilla.
-

Ajustes

Bloqueo infantil

Utilice esta opción para desactivar los controles. Esta función puede evitar que los niños cambien los ciclos o hagan funcionar el electrodoméstico.

NOTA

- Una vez que se establece esta función, todos los botones quedan bloqueados, excepto el botón **Encendido/Apagado**.
 - Cuando los controles están bloqueados, [L y el tiempo restante se muestran alternativamente en la pantalla durante el secado mientras esta función está activada.
 - Al apagar el aparato no se anula esta función. Debe desactivar esta función antes de poder acceder a cualquier otra función.
-

Bloqueo del panel de control

- 1** Conectar la alimentación.
- 2** Mantenga pulsado el botón **Tiempo de secado** durante 3 segundos para activar esta función.
 - Sonará un pitido y aparecerá [L en la pantalla.

Desbloqueo del panel de control

- 1** Conectar la alimentación.
- 2** Mantenga pulsado el botón **Tiempo de secado** durante 3 segundos para desactivar esta función.

FUNCIONES SMART

Uso de la aplicación LG ThinQ

La aplicación **LG ThinQ** le permite comunicarse con el aparato usando un teléfono inteligente.

Características de la aplicación LG ThinQ

Comuníquese con el aparato desde un teléfono inteligente utilizando las cómodas funciones inteligentes.

Inicio remoto

Le permite controlar el aparato remotamente con la aplicación **LG ThinQ**.

Descarga de Programa

Puede descargar ciclos nuevos y especiales no incluidos en los ciclos básicos del electrodoméstico.

Varios ciclos de especialidad específicos para este electrodoméstico pueden ser descargados en los electrodomésticos registrados con éxito.

Una vez que haya finalizado la descarga del ciclo en el electrodoméstico, el producto conserva el ciclo descargado hasta que se descarga uno nuevo.

NOTA

- Los ciclos descargados solo pueden guardarse en el electrodoméstico de uno en uno.

Ciclo en la nube

Los ciclos en la nube incluyen varios ciclos que se inician desde la aplicación **LG ThinQ**. No obstante, el ciclo en la nube se elimina del electrodoméstico cuando este se apaga.

Emparejamiento Inteligente

Esta función selecciona automáticamente el ciclo de secado que se corresponde con el ciclo de lavado.

- Esta función no es predeterminada. Esta función solo se puede activar o desactivar mediante la aplicación **LG ThinQ**.

- No podrá utilizar la función **Emparejamiento Inteligente** 3 horas después de que el ciclo de lavado haya terminado.

Gestor de ciclos de la limpieza de la cuba (lavadora)

Esta función muestra el número de ciclos que quedan hasta que sea necesario activar la función **Limpieza de la cuba**.

Monitorizado de energía

Esta función comprueba el consumo de energía de los ciclos usados recientemente y el promedio mensual.

Smart Diagnosis

Esta función proporciona información útil para el diagnóstico y solución de problemas con el aparato con base en el patrón de uso.

Ajustes

Le permite ajustar diversas opciones en el aparato y en la aplicación.

Alerta push

Cuando el ciclo ha finalizado o el electrodoméstico tiene problemas, usted tiene la opción de recibir notificaciones push en un teléfono inteligente. Las notificaciones se lanzan incluso si la aplicación **LG ThinQ** está apagada.

NOTA

- En los siguientes casos, debe actualizar la información de red de cada electrodoméstico en la aplicación **LG ThinQ** dentro de **Tarjetas dispositivo > Configuraciones > Cambie la red**.
 - el router inalámbrico ha cambiado
 - la contraseña del router inalámbrico ha cambiado
 - el proveedor de servicio de internet ha cambiado
- El aparato podría verse modificado para realizar mejoras en él sin previo aviso a los usuarios.
- Las funciones pueden variar según el modelo.

Instalación de la aplicación LG ThinQ y conexión de un electrodoméstico LG

Modelos con código QR

Escanee el código QR adjunto al producto utilizando la cámara o una aplicación de lectura de códigos QR de su teléfono inteligente.

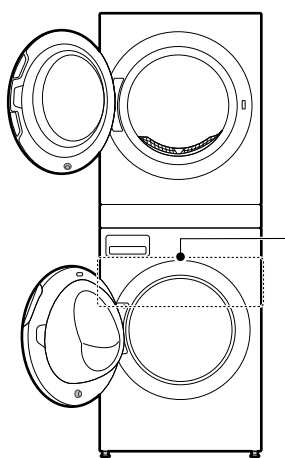

Siga las instrucciones de la aplicación para finalizar el proceso.

NOTA

- Es posible que se le solicite que proporcione una contraseña para conectarse a la red de LG (no a su red doméstica) durante la configuración de Wi-Fi. La contraseña son los últimos 4 caracteres del nombre de la red, repetidos dos veces, sin espacios. Por ejemplo, si el nombre de la red aparece como LG_XXXX_8b92, deberá introducir 8b928b92 como contraseña. La contraseña distingue entre mayúsculas y minúsculas y los últimos 4 caracteres son exclusivos de su electrodoméstico.
- Para verificar la conexión Wi-Fi, compruebe que el icono del panel de control esté encendido.
- El dispositivo solo es compatible con redes Wi-Fi de 2,4 GHz. Para comprobar la frecuencia de red, póngase en contacto con su proveedor de servicios de Internet o consulte el manual del router inalámbrico.
- **LG ThinQ** no se hace responsable de ningún problema de conexión a la red ni de fallos, mal funcionamiento o errores causados por la conexión de red.
- Si el aparato tiene algún problema para conectarse a la red Wi-Fi, es posible que sea porque está demasiado lejos del router. Adquiera un repetidor Wi-Fi (un amplificador de alcance inalámbrico) para incrementar la señal Wi-Fi.
- Es posible que la conexión Wi-Fi no se establezca o se vea interrumpida debido al entorno de la red doméstica.
- La conexión de red podría no funcionar correctamente con algunos proveedores de servicios de Internet.
- El entorno inalámbrico circundante puede hacer que el servicio de red inalámbrica tenga un funcionamiento muy lento.
- Si el electrodoméstico no puede registrarse debido a problemas en la transmisión de la señal inalámbrica, desenchufe el electrodoméstico y espere aproximadamente un minuto para volver a intentarlo.
- Si el firewall del router inalámbrico está activado, desactive el firewall o añada una excepción.

Modelos sin código QR

- 1 Busque e instale la aplicación **LG ThinQ** en Google Play Store o Apple App Store en un teléfono inteligente.
- 2 Abra la aplicación **LG ThinQ** e inicie sesión con su cuenta existente o cree una cuenta LG para iniciar sesión.
- 3 Toque el botón añadir (+) de la aplicación **LG ThinQ** para conectar su electrodoméstico LG.

- El nombre de la red inalámbrica (SSID) debe ser una combinación de letras del alfabeto inglés y números (no utilice caracteres especiales).
- La interfaz de usuario (UI) del teléfono inteligente puede variar en función del sistema operativo (SO) móvil y el fabricante.
- Si el protocolo de seguridad del router está establecido en **WEP**, podría producirse un error al configurar la red. Cambie el protocolo de seguridad (se recomienda **WPA2**) y vuelva a conectar el producto.

- 2 Pulse el botón **Encendido/Apagado**.
- 3 Presione y mantenga pulsado el botón **Inicio remoto** durante 3 segundos para habilitar la función de control remoto.
- 4 Inicie un ciclo desde la aplicación **LG ThinQ** de su smartphone.

Activación de la conexión a redes

- 1 Ejecute la aplicación **LG ThinQ**.
- 2 Seleccione y toque **Wash Tower** en la aplicación.
- 3 Presione el botón **Encendido/Apagado** del panel de control.
- 4 Presione y mantenga pulsado el botón **Wi-Fi** durante 3 segundos en el panel de control.
 - El LED Wi-Fi parpadea durante el proceso de conexión.

Uso remoto del electrodoméstico

Inicio remoto

Use un teléfono inteligente para controlar su electrodoméstico remotamente. También puede monitorizar el funcionamiento de su ciclo para saber cuánto tiempo le queda al ciclo.

Uso de esta función

- 1 Ponga las prendas dentro del tambor.

NOTA

- Una vez activada esta función, solo podrá iniciar un ciclo desde la aplicación para teléfonos inteligentes **LG ThinQ**. Si el ciclo no se inicia, la máquina esperará a que se apague de forma remota desde la aplicación o se desactive esta función para iniciar el ciclo.
- Si la puerta se ha abierto, no podrá iniciar un ciclo remotamente.

Deshabilitar esta función manualmente

Cuando esta función esté activada, presione y mantenga pulsado el botón **Inicio remoto** durante 3 segundos.

Finalización diferida

Configurar esta función permite que el electrodoméstico se encienda automáticamente y se apague después de un tiempo específico.

Uso de esta función

- 1 Ponga las prendas dentro del tambor.
- 2 Pulse el botón **Encendido/Apagado**.
- 3 Abra la aplicación **LG ThinQ** y seleccione el producto.
 - Para lavar, seleccione la lavadora.
 - Para secar, seleccione la secadora.
- 4 Seleccione un programa de lavado o de secado.

- 5 Toque **Finalización diferida** y configure el tiempo diferido.
- 6 Inicie un ciclo desde la aplicación **LG ThinQ** de su smartphone.

NOTA

- El tiempo diferido es el transcurso de tiempo hasta el final del programa, no el inicio. El tiempo de ejecución real puede variar por la temperatura del agua, ropa u otros factores.
- Evite el uso de detergente líquido para esta función.

Desactivación de la conexión a redes

Lavadora

- 1 Ejecute la aplicación **LG ThinQ**.
- 2 Seleccione y toque el electrodoméstico que registró en la aplicación.
- 3 Seleccione y toque **Eliminar dispositivo** en el menú de ajustes para desconectarlo.
- 4 Presione el botón **Encendido/Apagado** del panel de control.
- 5 Mantenga pulsados simultáneamente los botones **Centrifugado** y **TurboWash** durante 3 segundos para desactivar la conexión a redes.

Secadora

- 1 Ejecute la aplicación **LG ThinQ**.

- 2 Seleccione y toque el electrodoméstico que registró en la aplicación.
- 3 Seleccione y toque **Eliminar dispositivo** en el menú de ajustes para desconectarlo.
- 4 Presione el botón **Encendido/Apagado** del panel de control.
- 5 Mantenga pulsados simultáneamente los botones **Tiempo de secado** y **Limpieza del condensador** durante 3 segundos para desactivar la conexión a redes.

Especificaciones del equipo de radio

Tipo	Rango de frecuencia de funcionamiento	Potencia de salida (Máx.)
LAN inalámbrica	2400 MHz - 2483,5 MHz	< 100 mW
Bluetooth*1		

*1 Esta característica está disponible solo en algunos modelos.

Versión del software de la función inalámbrica: V 1.0

Para que el usuario lo tenga en cuenta, este dispositivo debe ser instalado y operado con una distancia mínima de 20 cm entre el dispositivo y el armazón.

Efecto de la activación de la red en el consumo de energía

La activación de la conexión de red podría aumentar el consumo de energía del electrodoméstico.

Declaración de conformidad



Por la presente, LG Electronics declara que el tipo de equipamiento de radio de la lavadora se ajusta a la Directiva 2014/53/UE. El texto completo de la declaración de conformidad de UE está disponible en la siguiente dirección de internet:

<http://www.lg.com/global/support/cedoc/cedoc#>

Información del aviso de software de código abierto

Para obtener el código fuente bajo GPL, LGPL, MPL y otras licencias de fuentes abiertas que tengan las obligaciones de revelar un código fuente, que esté contenido en este producto, y para acceder a todos los términos sobre licencia referidos, así como a los avisos sobre copyright y otros documentos relevantes, por favor, visite <https://opensource.lge.com>.

LG Electronics también le proporcionará código abierto en CD-ROM por un importe que cubre los gastos de su distribución (como el soporte, el envío y la manipulación) previa solicitud por correo electrónico a opensource@lge.com.

Esta oferta es válida para cualquier persona en posesión de esta información durante un periodo de tres años después del último envío de este producto.

Smart Diagnosis

Use esta función para ayudarle a diagnosticar y solucionar problemas de su aparato.

NOTA

- Por motivos no atribuibles a negligencias de LGE, el servicio podría no funcionar debido a factores externos como, entre otros, no disponibilidad de red Wi-Fi, desconexión de la red Wi-Fi, política local de la tienda de apps, o no disponibilidad de la app.
- La función podría estar sujeta a cambios sin previo aviso y podría presentar una forma

diferente dependiendo de dónde se encuentre usted situado.

Uso de LG ThinQ para diagnosticar problemas

Si sufre algún problema con su aparato equipado con Wi-Fi, puede transmitir datos de resolución de problemas a un smartphone usando la aplicación **LG ThinQ**.

- Ejecute la aplicación **LG ThinQ** y seleccione la función **Smart Diagnosis** en el menú. Siga las instrucciones que se proporcionan en la aplicación **LG ThinQ**.

Uso de diagnóstico audible para diagnosticar problemas

Siga las instrucciones a continuación para usar el método de diagnóstico audible.

- Ejecute la aplicación **LG ThinQ** y seleccione la función **Smart Diagnosis** en el menú. Siga las instrucciones para diagnóstico audible que se proporcionan en la aplicación **LG ThinQ**.

- 1 Pulse el botón **Encendido/Apagado** para encender el electrodoméstico.
 - No presione ningún otro botón.
- 2 Sostenga el micrófono de su teléfono frente al electrodoméstico.
 - Lavadora : sostenga el teléfono hacia la derecha del botón **Inicio/Pausa**.
 - Secadora: sostenga el teléfono hacia la izquierda del botón **Encendido/Apagado**.
- 3 Mantenga pulsados los botones **Preparado para secar** (lavadora) / **Limpieza del tambor** (secadora) durante 3 segundos o hasta que comiencen a escucharse tonos. Sostenga el micrófono del teléfono junto al electrodoméstico hasta que la transferencia de datos se haya completado.
 - Mantenga el teléfono inteligente en esta posición hasta que la transmisión de datos

haya finalizado. Se mostrará el tiempo restante para la transferencia de datos.

- 4 Después de que la transferencia de datos haya finalizado, el diagnóstico se mostrará en la aplicación.

NOTA

- Para obtener unos resultados óptimos, no mueva el teléfono inteligente mientras se estén transmitiendo los tonos.
-

MANTENIMIENTO

⚠ ADVERTENCIA

- Desenchufe el electrodoméstico antes de limpiarlo para evitar el riesgo de que se produzca una descarga eléctrica. De no seguir esta advertencia, pueden producirse lesiones graves, incendios, descargas eléctricas o la muerte.
- No use nunca productos químicos fuertes, limpiadores abrasivos ni disolventes para limpiar el electrodoméstico. Podrían dañar el acabado.

Lavadora

Qué limpiar

Extraiga siempre las prendas de la lavadora en cuanto el ciclo haya terminado. Si deja prendas húmedas en el interior de la lavadora, pueden producirse arrugas, transferencias de color y malos olores.

- Una vez finalizado el ciclo de lavado, limpie la puerta y la junta de la puerta para eliminar posibles humedades.
- Deje la puerta ligeramente abierta para que se seque el tambor.
- Limpie el electrodoméstico con un trapo seco para eliminar posibles humedades.

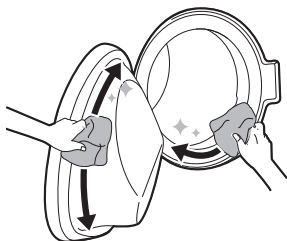

⚠ ADVERTENCIA

- Deje la puerta abierta para que se seque el interior del electrodoméstico solo si los niños están siendo supervisados en su hogar.

Limpieza del exterior

Un cuidado apropiado de su electrodoméstico puede ampliar su vida útil.

Exterior

- Limpie de inmediato cualquier salpicadura.
- Frote con un paño húmedo y luego otra vez con un paño seco asegurándose de que no queda humedad en uniones y grietas del armario.
- No presione la superficie o la pantalla con objetos afilados.

Puerta

- Limpie con un trapo húmedo el exterior y el interior y, a continuación, seque con un trapo suave.

⚠ ADVERTENCIA

- No intente separar ningún panel ni desmontar el aparato. No aplique ningún objeto afilado al panel de control con el fin de hacer funcionar el aparato.

Limpieza del tambor

Esta es una función especial que ayuda a limpiar el interior del electrodoméstico al remojar, lavar, enjuagar y centrifugar.

Ponga en marcha esta función **una vez al mes** (o con más frecuencia, si es necesario), para reducir la acumulación de detergente y suavizante y otros residuos.

- Si existen malos olores o moho en el interior del electrodoméstico, ponga en marcha esta función **una vez a la semana durante 3 semanas** además de los intervalos sugeridos habitualmente.

NOTA

- El mensaje ECL se mostrará para alertarle sobre la recomendación de realizar esta función.

- 1 Retire las prendas u otros objetos del electrodoméstico y cierre la puerta.
- 2 Abra el cajón dispensador y añada un producto antical en polvo al compartimento del lavado normal.
 - Las tabletas pueden colocarse directamente en el tambor como alternativa al polvo.
- 3 Cierre lentamente el cajón dispensador.
- 4 Encienda el aparato y, a continuación, pulse el botón **Limpieza de la cuba**.
- 5 Pulse el botón **Inicio/Pausa** para empezar.
- 6 Deje la puerta abierta para que se seque completamente el interior del electrodoméstico.
 - Cuando el interior del electrodoméstico no se haya secado completamente, podría provocar malos olores o moho.

⚠ ADVERTENCIA

- Deje la puerta abierta para que se seque el interior del electrodoméstico solo si los niños están siendo supervisados en su hogar.

Limpieza del filtro de entrada de agua

El filtro de entrada de agua recoge la cal o cualquier sedimento que pudiera estar en el agua que se suministra al electrodoméstico. Limpie el filtro de entrada cada seis meses o así, o más a menudo si el agua es dura o contiene trazas de cal.

- Cierre la llave de paso de agua si no va a usar el electrodoméstico durante cierto periodo de tiempo (por ejemplo, en vacaciones), sobre todo si no hay desagüe en el suelo (sumidero) justo al lado.
- El mensaje de error IE se mostrará en el panel de control cuando el agua no esté entrando en el cajón del detergente.

- 1 Apague el electrodoméstico y cierre la llave de paso del agua y desenrosque el tubo de entrada de agua.

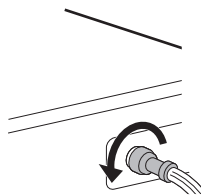

- 2 Retire el filtro de entrada de agua con unos alicates y luego limpie el filtro utilizando un cepillo de dientes con cerdas de dureza media.

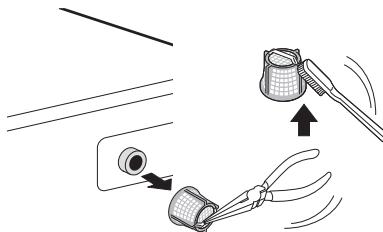

Limpieza de la bomba de desagüe y realización de una evacuación de agua por emergencia

El filtro de desagüe recoge hilos y pequeños objetos que hayan podido quedarse accidentalmente en la ropa. Compruebe que el filtro está limpio cada seis meses para asegurar un funcionamiento adecuado del electrodoméstico.

Deje que el agua se enfríe antes de limpiar el filtro de la bomba de desagüe. Abra la puerta en caso de una emergencia o realice una evacuación de agua por emergencia.

- 1 Desenchufe el electrodoméstico.
- 2 Abra la tapa y tire del tubo de desagüe hacia afuera.
 - Tapa con asa: pulse el gancho hacia abajo

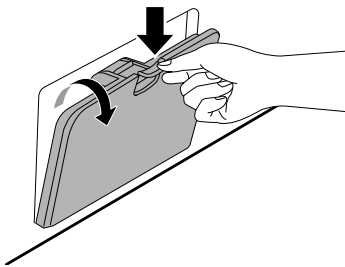

- Tapa sin asa: presione la tapa

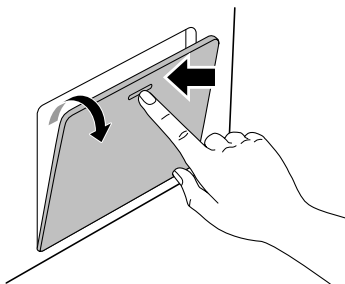

- 3 Retire el tapón de desagüe del tubo de desagüe en primer lugar ❶, y luego desagüe el

agua. Posteriormente desenrosque lentamente el filtro de la bomba de desagüe ❷ para drenar el agua remanente y luego proceda a retirar cualesquiera restos u objetos del filtro.

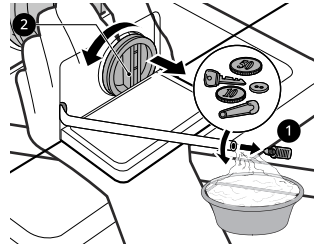

- 4 Después de limpiar el filtro de la bomba de desagüe, reinserte con cuidado el filtro y enrosque la tapa girándola hacia la derecha con cuidado para evitar apretarla en exceso y se produzcan fugas. Reinserte el tapón en el tubo de desagüe y coloque el tubo en su soporte.

- 5 Cierre la tapa.

⚠ PRECAUCIÓN

- Tenga cuidado al desaguar, ya que el agua puede estar caliente.
- Ponga en marcha el programa de limpieza del tambor una vez al mes (o con más frecuencia, según sea necesario), para eliminar el exceso de detergente y otros restos.

Limpieza del cajón dispensador

Pueden producirse acumulaciones de detergente y suavizante en el cajón dispensador. Los detergentes líquidos podrían acumularse bajo el cajón dispensador y no llegar a ser dispensados completamente. Extraiga el cajón y los insertables y verifique la acumulación de productos de limpieza **una o dos veces al mes**.

- 1 Extraiga el dispensador de detergente tirando de él hacia afuera hasta que se pare.

62 MANTENIMIENTO

- A continuación, retire el cajón suavemente mientras presiona con fuerza el botón de desenganche.

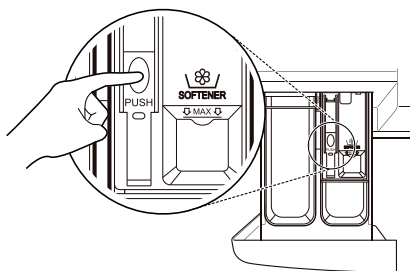

2 Retire la acumulación de detergente y suavizante.

- Enjuague el cajón y los componentes del cajón con agua caliente para eliminar la acumulación de detergente y suavizante. Utilice solo agua para limpiar el cajón dispensador. Seque el cajón y los componentes del cajón con un trapo suave o toalla.

3 Para limpiar la abertura del cajón, utilice un trapo o un cepillo pequeño de cerdas no metálicas para limpiar el hueco.

- Retire todos los residuos de la parte superior e inferior del hueco.

4 Seque la humedad del hueco con un trapo suave o toalla.

5 Vuelva a colocar los componentes del cajón en los compartimentos apropiados e inserte el cajón.

Secadora

⚠ ADVERTENCIA

- Desenchufe el electrodoméstico cuando lo limpie. De lo contrario podría producirse una descarga eléctrica.

Limpieza de los filtros de pelusas

⚠ PRECAUCIÓN

- Limpie los filtros de pelusas de la manera adecuada siguiendo las siguientes instrucciones. De lo contrario, la pelusa que se acumule en el intercambiador de calor podría no limpiarse correctamente.

NOTA

- Descargue todas las prendas del electrodoméstico antes de sacar los filtros de pelusas.
- Ponga los filtros de pelusas de nuevo en su lugar después de limpiar. Si los filtros de pelusas no están en el electrodoméstico, no puede utilizar el electrodoméstico.
- al limpiar los filtros, la pelusa debe tirarse a la basura y no lavarse por el desagüe para evitar esparcir microplásticos en el sistema de agua usado.

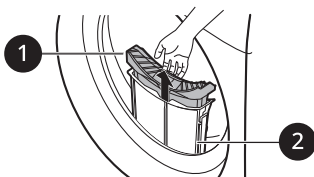

1 Filtro interior

- Limpie siempre el filtro interior antes y después del uso.

2 Filtro exterior

- Limpie el filtro exterior después de 10 secados o cuando se acumule pelusa en el filtro exterior.
- Cada 10 ciclos de secado sonará una campanilla y el icono parpadeará.

Limpieza del filtro interior

- 1 Saque el filtro interior del filtro exterior y, a continuación, abra el filtro interior.
 - Abra el filtro desplegándolo en la dirección de las flechas.

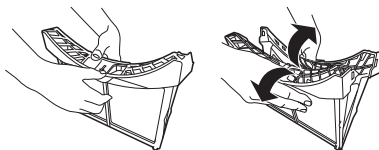

- 2 Primero limpie un conjunto grande de pelusas, luego limpie las pelusas residuales a mano o con una aspiradora.

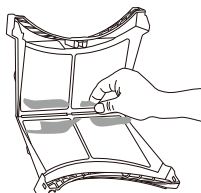

- Seque el filtro completamente si está húmedo. De lo contrario, se pueden producir malos olores en el aparato.
- Deseche el pañuelo usado en la basura.

- 3 Cierre el filtro completamente presionando su centro.
 - Asegúrese de que los lados izquierdo y derecho del filtro interior estén bien cerrados.

- 4 Introduzca el filtro interior en el filtro exterior.

Limpeza del filtro exterior

- 1 Retire el polvo o las pelusas de alrededor de la entrada del filtro.

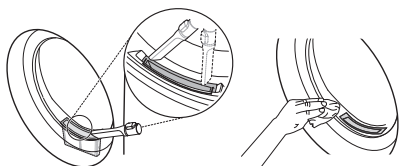

⚠ PRECAUCIÓN

- Cuando la pelusa cae en la entrada del filtro, puede causar un rendimiento de secado menos eficiente y aumentar el tiempo de secado.

- 2 Saque el filtro exterior.

- 3 Retire el filtro interior.

- 4 Sujete el borde superior del filtro exterior y ábralo.

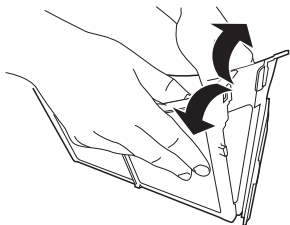

- 5 Limpie el filtro de pelusas residuales a mano o utilizando una aspiradora.

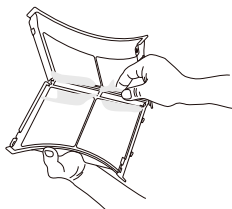

- Seque el filtro completamente si está húmedo. De lo contrario, se pueden producir malos olores en el aparato.
- Deseche el pañuelo usado en la basura.

- 6 Cierre el filtro exterior mientras presiona el lado ❶ del filtro.

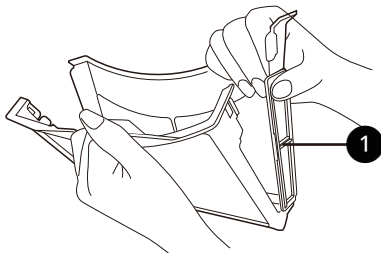

NOTA

- Asegúrese de que el lado del filtro esté bien cerrado. De lo contrario, cualquier pelusa acumulada en el filtro podría entrar en el electrodoméstico y provocar una degradación del rendimiento del secado.

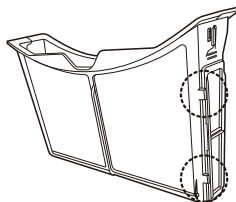

- 7 Cíerrelos y vuelva a introducir ambos filtros de pelusas.

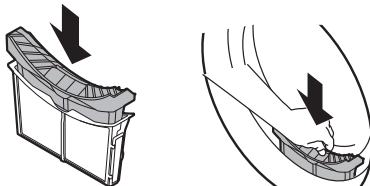

⚠ PRECAUCIÓN

- No cargue ni retire ropa cuando el filtro de pelusa no esté en su sitio. La ropa puede caer en

la entrada del filtro y provocar un mal funcionamiento del electrodoméstico.

Ventilando el interior del tambor

Para evitar los olores, deje la puerta ligeramente abierta para permitir que el aire salga del tambor después del uso.

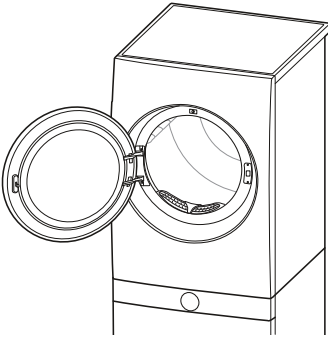

Limpieza del sensor de humedad

Este dispositivo detecta el nivel de humedad de la ropa durante el funcionamiento, lo que significa que deberá limpiarse **una vez cada seis meses** para eliminar la acumulación de cal en la superficie del sensor.

Limpie los sensores del interior del tambor.

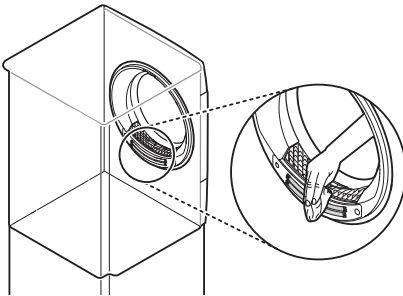

⚠ PRECAUCIÓN

- No limpie el sensor de humedad con materiales abrasivos. Limpie siempre el sensor con una esponja acrílica dura y seca.

Limpieza de la rejilla de entrada de aire frío

Aspire la rejilla de entrada de aire frío de 3 a 4 veces al año para asegurarse de que no se acumule pelusa o suciedad que pueda causar un flujo de aire inadecuado. Desenchufe siempre el aparato de la red eléctrica principal antes de limpiarlo o aspirarlo.

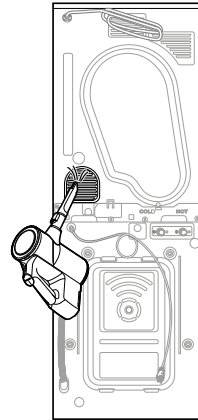

NOTA

- El aire caliente sale a través de la rejilla de ventilación.
- Se debe proporcionar una ventilación adecuada de la habitación para evitar la contaminación del aire que entra a la habitación debido a unidades que queman otros combustibles, como fuegos abiertos.

Uso de la función de limpieza del tambor

Con el tiempo y el uso, el electrodoméstico podría desarrollar olores desagradables que se quedan impregnados en su ropa después del secado. El uso de esta función **una vez al mes (o pasados 30 secados)** permite reducir olores desagradables en el electrodoméstico.

⚠ PRECAUCIÓN

- Retire todas las prendas del aparato.

- 1 Encienda el electrodoméstico.
- 2 Pulse el botón **Limpieza del tambor**.
- 3 Mantenga pulsado el botón **Inicio/Pausa**.
 - Esta función dura unas 3 horas.
- 4 Abra la puerta de la secadora para proporcionar al aparato suficiente circulación de aire y eliminar los olores residuales.

⚠ ADVERTENCIA

- Por razones de seguridad, no permita que niños o animales entren en el electrodoméstico. Podría causarles daños o lesiones.

Uso de la función de limpieza del condensador

El electrodoméstico elimina la pelusa, que se acumula en la superficie del condensador, utilizando automáticamente agua que queda condensada de la ropa durante el funcionamiento. El uso de esta función de limpieza **una vez al mes (o pasados 30 secados)** ayuda a eliminar las pelusas.

⚠ PRECAUCIÓN

- Retire todas las prendas del aparato.

- 1 Abra la puerta de la secadora y extraiga tanto el filtro exterior como el interior.

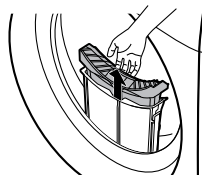

- 2 Vierta poco a poco 1 litro de agua limpia en la entrada.
 - No vierta el agua con rapidez porque se derramará.
 - Verter más de 1,5 litros de agua en el compartimento provocará que el agua se vuelva a salir.

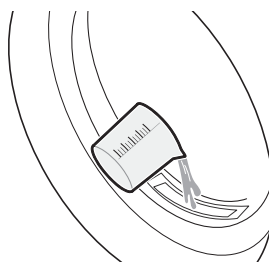

- 3 Vuelva a introducir el filtro exterior y el interior y cierre la puerta de la secadora.

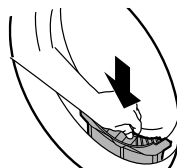

- 4 Encienda el electrodoméstico.

5 Pulse el botón **Limpieza del condensador**.

circulación de aire para un secado más completo de la cuba una vez finalizada la limpieza.

6 Mantenga pulsado el botón **Inicio/Pausa** para iniciar la limpieza del condensador.

- La limpieza del condensador dura 1 hora.

7 Abra la puerta de la secadora para proporcionar al electrodoméstico suficiente

⚠ ADVERTENCIA

- Por razones de seguridad, no permita que niños o animales entren en el electrodoméstico. Podría causarles daños o lesiones.

Información sobre la luz LED

Este producto contiene la fuente de luz de eficiencia energética clase G.

- La luz LED se enciende y apaga automáticamente en cualquiera de los siguientes casos:
 - al abrir y cerrar la puerta,
 - al pulsar el botón **Encendido/Apagado** y **Inicio/Pausa**.
- La luz LED no es atenuable.
- La luz LED no contiene mercurio.
- Por favor, consulte www.lg.com/global/recycling.

NOTA

- Esta característica varía dependiendo del modelo adquirido.

Si la luz LED no funciona

Cierre la puerta y vuelva a abrirla, o pulse el botón **Encendido/Apagado**. Si la luz LED no se enciende, por favor, póngase en contacto con el centro de información al cliente de LG Electronics. No trate de retirar la luz LED.

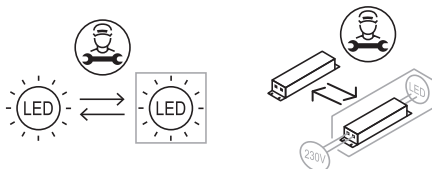

SOLUCIÓN DE PROBLEMAS

El funcionamiento de su electrodoméstico puede generar errores y un mal funcionamiento. Las siguientes tablas contienen posibles causas y notas para resolver un mensaje de error o mal funcionamiento. Se recomienda la lectura de las siguientes tablas detenidamente para ahorrar el tiempo y el dinero que le costaría llamar al centro de servicio de LG Electronics.

Lavadora

Mensajes de error

Síntomas	Causa posible y solución
IE ERROR ENTRADA	El suministro de agua no es adecuado en esa ubicación. El agua no entra en el electrodoméstico o lo hace lentamente. <ul style="list-style-type: none"> • Pruebe otro grifo de la casa.
	El grifo de suministro de agua no está abierto completamente. El agua no entra en el electrodoméstico o lo hace lentamente. <ul style="list-style-type: none"> • Abra el grifo completamente.
	Los tubos de suministro de agua están retorcidos. <ul style="list-style-type: none"> • Enderece el tubo o reinstale el tubo de entrada de agua.
	El filtro de los tubos de suministro está obstruido. <ul style="list-style-type: none"> • Verifique y limpie el filtro de la válvula de entrada después de cerrar los grifos y quitar las conexiones del tubo a la lavadora.
UE ERROR POR DESEQUILIBRIO	El electrodoméstico tiene un sistema que detecta y corrige el desequilibrio del electrodoméstico. <ul style="list-style-type: none"> • Las prendas podrían quedar demasiado mojadas al final del ciclo, reajuste la carga para que se produzca un centrifugado adecuado. Cierre la puerta y presione el botón Inicio/Pausa. Podría llevar unos momentos hasta que el electrodoméstico empiece a centrifugar. La puerta debe cerrarse antes de que se pueda centrifugar.
	La carga es demasiado pequeña. Este sistema podría detener el centrifugado o incluso interrumpir el ciclo de centrifugado si artículos pesados independientes (p. ej., alfombrilla de baño, albornoz, etc.) se cargan. <ul style="list-style-type: none"> • Añada 1 o 2 prendas similares o artículos para lavar más pequeños que posibiliten el equilibrio de la carga. Cierre la puerta y presione el botón Inicio/Pausa. Podría llevar unos momentos hasta que el electrodoméstico empiece a centrifugar. La puerta debe cerrarse antes de que se pueda centrifugar.
OE ERROR DE SALIDA DE AGUA	El tubo de desagüe está doblado o atascado. El agua del electrodoméstico no se desagua o lo hace lentamente. <ul style="list-style-type: none"> • Limpie y enderece el tubo de desagüe.

Síntomas	Causa posible y solución
DE ERROR DE SALIDA DE AGUA	El filtro de desagüe está atascado. <ul style="list-style-type: none"> • Compruebe y limpie el filtro de desagüe.
dE / dE2 ERROR DE PUERTA	La puerta está abierta. <ul style="list-style-type: none"> • Cierre la puerta y asegúrese de que nada está atrapado debajo de la puerta evitando que esta se cierre completamente. El sensor de la puerta no funciona. <ul style="list-style-type: none"> • Cierre la puerta. Llame al centro de servicio LG. Puede encontrar el número de teléfono de su centro de servicio LG en la tarjeta de garantía.
EE ERROR DE CONTROL	Este un error de control. <ul style="list-style-type: none"> • Desenchufe el cable y llame al servicio técnico.
LE ERROR MOTOR BLOQUEADO	Sobrecarga en el motor. <ul style="list-style-type: none"> • Deje que el electrodoméstico espere durante 30 minutos hasta que el motor se enfríe y luego, reinicie el ciclo.
FE ERROR POR DESBORDE	El agua se desborda debido a una posible válvula de agua defectuosa. <ul style="list-style-type: none"> • Cierre el grifo de agua. Desenchufe el enchufe de alimentación. Llame al servicio técnico.
PE ERROR DEL SENSOR DE PRESIÓN	El sensor de nivel de agua no funciona. <ul style="list-style-type: none"> • Cierre el grifo de agua. Desenchufe el enchufe de alimentación. Llame al servicio técnico.
LS ERROR DEL SENSOR DE VIBRACIÓN	El sensor de vibración no funciona. <ul style="list-style-type: none"> • Llame al servicio técnico.
FF FALLO CONGELACIÓN	¿Están el tubo de suministro/drenaje de agua o la bomba de drenaje congelados? <ul style="list-style-type: none"> • Suministre agua caliente al interior del tambor para descongelar el tubo de desagüe y la bomba de desagüe. Cubra el tubo de desagüe con una toalla mojada y caliente.
RE FUGA AGUA	Se producen fugas de agua. <ul style="list-style-type: none"> • Llame al servicio técnico.
PF FALLO DE RED	Puede haberse producido un fallo de red o un servicio eléctrico inadecuado durante el funcionamiento. <ul style="list-style-type: none"> • Pulse el botón Inicio/Pausa para reiniciar el ciclo.

Ruidos que podría oír

Síntomas	Causa posible y solución
Traqueteo y sonido metálico	<p>Puede haber objetos extraños, como llaves, monedas o imperdibles, en el tambor.</p> <ul style="list-style-type: none"> • Detenga el electrodoméstico, compruebe la cuba ante la presencia de objetos extraños. Si el ruido continúa después de reiniciar el electrodoméstico, llame al servicio técnico.
Sonido de golpes sordos	<p>Las prendas pesadas pueden producir un golpeteo. Esto suele ser normal.</p> <ul style="list-style-type: none"> • Si el sonido continúa, probablemente el electrodoméstico esté desequilibrado. Deténgalo y distribuya nuevamente las prendas.
	<p>Las prendas podrían estar desequilibradas.</p> <ul style="list-style-type: none"> • Pause el programa y redistribuya las prendas después de que la puerta se haya desbloqueado.
Sonido de vibración	<p>Los materiales de embalaje no se han retirado.</p> <ul style="list-style-type: none"> • Retire los materiales de embalaje.
	<p>Las prendas podrían estar distribuidas desigualmente en el tambor.</p> <ul style="list-style-type: none"> • Pause el programa y redistribuya las prendas después de que la puerta se haya desbloqueado.
	<p>No todas las patas están descansando firmemente y por igual sobre el suelo.</p> <ul style="list-style-type: none"> • Consulte las instrucciones sobre Nivelación del electrodoméstico para ajustar la nivelación del electrodoméstico.
	<p>El suelo no es suficientemente rígido.</p> <ul style="list-style-type: none"> • Compruebe si el suelo es sólido y no se flexiona. Consulte Requisitos del lugar de instalación para seleccionar la ubicación adecuada.

Funcionamiento

Síntomas	Causa posible y solución
Se está produciendo una fuga de agua.	<p>Las tuberías de desagüe de la casa están atoradas.</p> <ul style="list-style-type: none"> • Desatore las tuberías de desagüe. Póngase en contacto con un fontanero si es necesario.
	<p>La fuga está causada por una instalación incorrecta del tubo de desagüe o tubo de desagüe atascado.</p> <ul style="list-style-type: none"> • Limpie y enderece el tubo de desagüe. Compruebe y limpie el filtro de desagüe regularmente.

Síntomas	Causa posible y solución
Se está produciendo una fuga de agua.	<p>La tapa del filtro de la bomba de desagüe no está ajustada correctamente.</p> <ul style="list-style-type: none"> • Reajuste el filtro de la bomba de desagüe.
El electrodoméstico no funciona.	<p>El panel de control se ha apagado debido a la inactividad.</p> <ul style="list-style-type: none"> • Esto es normal. Pulse el botón Encendido/Apagado para encender el electrodoméstico.
	<p>El electrodoméstico está desenchufado.</p> <ul style="list-style-type: none"> • Asegúrese de que el cable está enchufado con seguridad a una toma de corriente que funcione.
	<p>El suministro de agua está desactivado.</p> <ul style="list-style-type: none"> • Abra el grifo de suministro de agua completamente.
	<p>Los controles no están ajustados apropiadamente.</p> <ul style="list-style-type: none"> • Asegúrese de que el programa está ajustado correctamente. Cierre la puerta y pulse el botón Inicio/Pausa.
	<p>La puerta está abierta.</p> <ul style="list-style-type: none"> • Cierre la puerta y asegúrese de que nada está atrapado debajo de la puerta evitando que esta se cierre completamente.
	<p>El disyuntor/fusible está disparado/quemado.</p> <ul style="list-style-type: none"> • Compruebe los disyuntores/fusibles de su hogar. Reemplace los fusibles o reactive el disyuntor. El electrodoméstico debería estar en un circuito derivado dedicado. El electrodoméstico reanudará el programa donde se haya detenido cuando la alimentación se restablezca.
	<p>El control debe restablecerse.</p> <ul style="list-style-type: none"> • Pulse el botón Encendido/Apagado, luego reseleccione el programa deseado y presione el botón Inicio/Pausa.
	<p>El botón Inicio/Pausa no fue presionado después de que un programa quedara ajustado.</p> <ul style="list-style-type: none"> • Presione el botón Encendido/Apagado, luego reseleccione el programa deseado y presione el botón Inicio/Pausa. El electrodoméstico se apagará si el botón Inicio/Pausa no se presiona dentro de cierto tiempo.
	<p>Presión del agua extremadamente baja.</p> <ul style="list-style-type: none"> • Compruebe otro grifo de la casa para asegurarse de que la presión del agua de la vivienda es la adecuada.
<p>El electrodoméstico está calentando el agua o creando vapor.</p> <ul style="list-style-type: none"> • El tambor podría dejar de funcionar temporalmente durante ciertos ciclos, mientras el agua se calienta de manera segura hasta alcanzar la temperatura ajustada. 	
Los botones pueden no funcionar correctamente.	<p>La opción Bloqueo infantil está activada.</p> <ul style="list-style-type: none"> • Desactive la opción Bloqueo infantil si es necesario.

Síntomas	Causa posible y solución
La puerta no se abre.	<p>La puerta no puede abrirse por motivos de seguridad una vez que el electrodoméstico comienza a funcionar.</p> <ul style="list-style-type: none"> • Esto es normal. Podrá abrir la puerta con seguridad cuando el icono  se haya apagado.
El electrodoméstico no se está llenando apropiadamente.	<p>El filtro de entrada está obstruido.</p> <ul style="list-style-type: none"> • Asegúrese de que los filtros de entrada de las válvulas de llenado no están obstruidos.
	<p>Los tubos de entrada podrían estar doblados.</p> <ul style="list-style-type: none"> • Compruebe que los tubos de entrada no están doblados u obstruidos.
	<p>Suministro de agua insuficiente.</p> <ul style="list-style-type: none"> • Asegúrese de que tanto los grifos de agua caliente como los de agua fría están abiertos por completo.
	<p>Los tubos de suministro caliente y frío están invertidos.</p> <ul style="list-style-type: none"> • Compruebe las conexiones de los tubos de suministro.
El electrodoméstico no drena el agua.	<p>Tubo de desagüe doblado.</p> <ul style="list-style-type: none"> • Asegúrese de que el tubo de desagüe no está doblado.
	<p>El desagüe está localizado más de 1,2 m por encima del nivel del suelo.</p> <ul style="list-style-type: none"> • Asegúrese de que el tubo de desagüe no está por encima de 1,2 m del nivel del suelo donde descansa el electrodoméstico.
El detergente no se dispensa completamente o no se dispensa en absoluto.	<p>Está usando demasiado detergente.</p> <ul style="list-style-type: none"> • Siga las instrucciones proporcionadas por el fabricante del detergente.
	<p>El filtro de la bomba de desagüe podría estar bloqueado.</p> <ul style="list-style-type: none"> • Limpie el filtro de desagüe.
El tiempo del ciclo es mayor de lo normal.	<p>La carga es demasiado pequeña.</p> <ul style="list-style-type: none"> • Añada más artículos para permitir que el electrodoméstico equilibre las cargas.
	<p>Los artículos pesados se mezclan con artículos más ligeros.</p> <ul style="list-style-type: none"> • Siempre intente lavar artículos con un peso similar para permitir que el electrodoméstico distribuya por igual el peso de la carga para el centrifugado.
	<p>La carga está desequilibrada.</p> <ul style="list-style-type: none"> • Redistribuya manualmente la carga si los artículos se han enredado.
El final del ciclo se ha retrasado.	<p>Se ha detectado un desequilibrio o el programa de eliminación de espuma está activado.</p> <ul style="list-style-type: none"> • Esto es normal. El tiempo restante que se muestra en la pantalla es solo una duración estimada. El tiempo real puede variar.

Rendimiento

Síntomas	Causa posible y solución
Eliminación pobre de manchas	<p>Manchas persistentes.</p> <ul style="list-style-type: none"> Los artículos que hayan sido lavados previamente podrían tener manchas que se hayan fijado. Estas manchas podrían ser difíciles de eliminar y podrían requerir que se laven a mano o traten previamente para favorecer la eliminación de la mancha.
Manchas	<p>La lejía o el suavizante se dispensan demasiado pronto.</p> <ul style="list-style-type: none"> El compartimento del dispensador está demasiado lleno. Esto hace que la lejía o el suavizante se dispensen rápidamente. Mida siempre la lejía o el suavizante para prevenir que se llene demasiado. Cierre lentamente el dispensador de detergente.
	<p>Se añadió lejía o suavizante directamente a las prendas en el tambor.</p> <ul style="list-style-type: none"> Use siempre el dispensador de detergente para garantizar que la lejía o el suavizante sean siempre dispensados apropiadamente en el momento adecuado del programa.
	<p>Las prendas no han sido clasificadas adecuadamente.</p> <ul style="list-style-type: none"> Lave siempre los colores oscuros separadamente de los colores claros y blancos para prevenir descoloración. Nunca lave los artículos muy sucios con los ligeramente sucios.
Arrugas	<p>La carga del electrodoméstico no fue retirada inmediatamente.</p> <ul style="list-style-type: none"> Saque siempre los artículos del electrodoméstico en cuanto el programa haya finalizado.
	<p>El electrodoméstico está sobrecargado.</p> <ul style="list-style-type: none"> El electrodoméstico puede llenarse por completo, pero sin que los artículos queden apretados en el tambor. La puerta del electrodoméstico debería poder cerrarse con facilidad.
	<p>Los tubos de suministro de agua caliente y agua fría están invertidos.</p> <ul style="list-style-type: none"> Un enjuague con agua caliente puede crear arrugas en las prendas. Compruebe las conexiones con el tubo de suministro.
	<p>La velocidad de centrifugado podría ser demasiado alta.</p> <ul style="list-style-type: none"> Ajuste la velocidad de centrifugado para adecuarla al tipo de prenda.

Olores

Síntomas	Causa posible y solución
Olor a humedad o moho en el aparato	<p>El interior del tambor no está limpiado apropiadamente.</p> <ul style="list-style-type: none"> Ejecute la función Limpieza de la cuba con regularidad.

Síntomas	Causa posible y solución
Olor a humedad o moho en el aparato	Es posible que se produzcan olores si el tubo de desagüe no está correctamente instalado, lo que producirá sifonado (el agua fluirá de nuevo hacia el interior del electrodoméstico). <ul style="list-style-type: none">• Cuando instale el tubo de desagüe, asegúrese de que no esté enroscado ni bloqueado.
	Si el dispensador de detergente no se limpia con frecuencia, podrían producirse olores debido al moho o a sustancias extrañas. <ul style="list-style-type: none">• Retire y limpie el dispensador de detergente, especialmente la parte superior e inferior de la apertura del dispensador.

Secadora

Mensajes de error

Síntomas	Causa posible y solución
dE 1 / dE2 ERROR DE PUERTA	<p>La puerta se ha abierto mientras el electrodoméstico está en funcionamiento o el electrodoméstico está funcionando sin que la puerta esté bien cerrada.</p> <ul style="list-style-type: none"> • Cierre bien la puerta. • Si dE 1 / dE2 no se suelta, llame al servicio técnico.
dE4 ERROR DE PUERTA	<p>La detección del interruptor de la puerta no funciona correctamente.</p> <ul style="list-style-type: none"> • Desenchufe el cable y llame al servicio técnico.
EE 1 / EE2 ERROR DE TEMPERATURA	<p>El sensor de temperatura no ha funcionado.</p> <ul style="list-style-type: none"> • Desenchufe el cable y llame al servicio técnico.
Fi ERROR DE TEMPERATURA	<p>La temperatura del interior del tambor ha aumentado de forma repentina.</p> <ul style="list-style-type: none"> • Desenchufe el cable y llame al servicio técnico.
LE 1 ERROR MOTOR BLOQUEADO	<p>El motor se ha detenido de forma repentina.</p> <ul style="list-style-type: none"> • Compruebe si la cantidad de ropa excede la capacidad de carga máxima. • Desenchufe el cable y llame al servicio técnico.
LE2 / RE ERROR DEL COMPRESOR	<p>El compresor se ha detenido de forma repentina.</p> <ul style="list-style-type: none"> • Desenchufe el cable y llame al servicio técnico.
QE ERROR DE LA BOMBA DE DESAGÜE	<p>El motor de la bomba de desagüe no funciona bien.</p> <ul style="list-style-type: none"> • Desenchufe el cable y llame al servicio técnico. <p>La temperatura ambiente del entorno de instalación es inferior a cero.</p> <ul style="list-style-type: none"> • La temperatura ambiente del entorno de instalación recomendada es de 5 - 35 °C.
drn ERROR POR FALLO DE DESAGÜE	<p>El tubo de desagüe no está bien conectado.</p> <ul style="list-style-type: none"> • Conecte el tubo de desagüe correctamente. • Compruebe que el tubo de desagüe no tenga atascos ni retorceduras y que no esté atrapado detrás o debajo de la secadora. • Si el mensaje sigue apareciendo, desenchufe el cable de alimentación y llame al servicio técnico.
IF ERROR POR AUSENCIA DEL FILTRO DE PELUSAS	<p>El filtro de pelusas no está en el electrodoméstico.</p> <ul style="list-style-type: none"> • Introduzca el filtro de pelusas.

Síntomas	Causa posible y solución
P5 ERROR DE ALIMENTACIÓN DE CORRIENTE	El cable de alimentación está mal conectado. <ul style="list-style-type: none"> • Compruebe la conexión del cable de alimentación. • Si el mensaje sigue apareciendo, desenchufe el cable de alimentación y llame al servicio técnico.
[] <-> End	Indica que la secadora está pausada o que el tambor de la secadora gira de forma periódica. <ul style="list-style-type: none"> • Apague el electrodoméstico y saque toda la ropa de este.

Funcionamiento

Síntomas	Causa posible y solución
El electrodoméstico no se encenderá.	El cable de alimentación no está bien enchufado. <ul style="list-style-type: none"> • Asegúrese de que el enchufe esté conectado firmemente a una toma de corriente conectada a tierra que coincida con la placa de características del electrodoméstico.
	Se ha fundido un fusible, ha saltado el disyuntor o se ha producido un corte de corriente. <ul style="list-style-type: none"> • Suba el disyuntor o cambie el fusible. No aumente la capacidad del fusible. Si el problema es una sobrecarga del circuito, pida a un electricista cualificado que lo solucione.
El electrodoméstico no se calienta.	Se ha fundido un fusible, ha saltado el disyuntor o se ha producido un corte de corriente. <ul style="list-style-type: none"> • Suba el disyuntor o cambie el fusible. No aumente la capacidad del fusible. Si el problema es una sobrecarga del circuito, pida a un electricista cualificado que lo solucione.
	El ciclo seleccionado no utiliza calor. <ul style="list-style-type: none"> • Algunos ciclos funcionan de forma predeterminada sin calor o secado al aire. Seleccione un ciclo que permita el secado con calor.
Se producen fugas de agua.	El tubo de desagüe opcional no está bien conectado. <ul style="list-style-type: none"> • Conecte el tubo de desagüe opcional correctamente.
	La puerta se cierra mientras hay ropa o sustancias extrañas atrapadas en la puerta. <ul style="list-style-type: none"> • Compruebe si hay ropa o sustancias extrañas atrapadas en la puerta antes de utilizar el electrodoméstico. Si hay fugas de agua continuamente, póngase en contacto con el centro de información al cliente de LG Electronics.

Síntomas	Causa posible y solución
El electrodoméstico funciona y se detiene por sí solo una vez finalizado el ciclo de secado.	<p>Así funciona la opción antiarrugas.</p> <ul style="list-style-type: none"> Asegúrese de que se haya configurado la opción antiarrugas. La opción está diseñada para evitar las arrugas que se forman cuando la ropa no se saca nada más termina el ciclo de secado. Cuando se configura la opción, el electrodoméstico funciona durante 10 segundos y se detiene durante 5 minutos. La opción está en funcionamiento durante 2 horas.

Rendimiento

Síntomas	Causa posible y solución
La ropa tarda demasiado en secarse.	<p>La carga no se ha clasificado correctamente.</p> <ul style="list-style-type: none"> Separe los artículos pesados de los ligeros. Las prendas más grandes y pesadas tardan más en secarse. Los artículos ligeros en una carga con artículos pesados pueden engañar al sensor ya que los artículos ligeros se secan más rápido.
	<p>Carga grande de tejidos pesados.</p> <ul style="list-style-type: none"> Los tejidos pesados tardan más en secarse porque tienden a retener más humedad. Para ayudar a reducir los tiempos de secado y mantenerlos más constantes para los tejidos grandes y pesados, separe estas prendas en cargas más pequeñas de un tamaño parecido.
	<p>Los controles del electrodoméstico no están bien configurados.</p> <ul style="list-style-type: none"> Utilice la configuración de control adecuada para el tipo de carga que esté secando. Algunas cargas pueden requerir un ajuste del nivel de secado para un secado adecuado.
	<p>Es necesario limpiar el filtro de pelusas.</p> <ul style="list-style-type: none"> Retire la pelusa del filtro de pelusas después de cada ciclo. Una vez quitada la pelusa, sostenga el filtro de pelusas a contraluz para ver si está sucio u obstruido. Con algunas cargas que producen grandes cantidades de pelusa, como toallas de baño nuevas, puede ser necesario pausar el ciclo y limpiar el filtro durante el ciclo.
	<p>Se ha fundido un fusible, ha saltado el disyuntor o se ha producido un corte de corriente.</p> <ul style="list-style-type: none"> Suba el disyuntor o cambie el fusible. No aumente la capacidad del fusible. Si el problema es una sobrecarga del circuito, pida a un electricista cualificado que lo solucione.
	<p>El electrodoméstico está sobrecargado.</p> <ul style="list-style-type: none"> Divida las cargas extragrandes en cargas más pequeñas para obtener un mejor rendimiento y eficiencia del secado.

Síntomas	Causa posible y solución
<p>La ropa tarda demasiado en secarse.</p>	<p>La secadora es un modelo con bomba de calor.</p> <ul style="list-style-type: none"> Los modelos de secadoras con bomba de calor pueden tardar más en secar la ropa. Sin embargo, en comparación con las secadoras convencionales, donde el calentador usa mucha más energía que el motor del tambor, las secadoras con bomba de calor usan un intercambiador de calor más eficiente y, en general, utilizan menos energía, incluso durante ciclos largos.
<p>El tiempo de secado no es uniforme.</p>	<p>Los ajustes de calor, el tamaño de la carga o la humedad de la ropa no son siempre los mismos.</p> <ul style="list-style-type: none"> El tiempo de secado de una carga variará según el tipo de calor utilizado (eléctrico), el tamaño de la carga, el tipo de tejidos, la humedad de la ropa y el filtro de pelusas. Incluso una carga desequilibrada en el electrodoméstico puede provocar un centrifugado deficiente, lo que provocará que la ropa esté más mojada y tarde más en secarse.
<p>Quedan manchas de grasa o suciedad en la ropa.</p>	<p>El suavizante para la ropa se utiliza de forma incorrecta.</p> <ul style="list-style-type: none"> Cuando lave ropa que se va a secar en el electrodoméstico, utilice la cantidad correcta de suavizante para la ropa según lo recomendado por el fabricante del suavizante.
	<p>La ropa limpia y sucia se están secando juntas.</p> <ul style="list-style-type: none"> Utilice el electrodoméstico para secar únicamente prendas limpias. La suciedad de la ropa sucia puede transferirse a la ropa limpia en la misma carga o en cargas posteriores.
	<p>La ropa no se ha limpiado o aclarado adecuadamente antes de colocarla en el electrodoméstico.</p> <ul style="list-style-type: none"> Las manchas en la ropa seca pueden ser manchas que no se eliminaron durante el proceso de lavado. Asegúrese de que la ropa esté completamente limpia o aclarada de acuerdo con las instrucciones de su lavadora y detergente. Algunas manchas difíciles pueden requerir un tratamiento previo antes del lavado.
<p>La ropa está arrugada.</p>	<p>La ropa se ha secado durante demasiado tiempo (demasiado seca).</p> <ul style="list-style-type: none"> Secar demasiado una carga de ropa puede provocar que la ropa se arrugue. Pruebe con un tiempo de secado más corto.
	<p>Las prendas han permanecido en el electrodoméstico durante demasiado tiempo después de finalizar el ciclo.</p> <ul style="list-style-type: none"> Utilice la opción Anti arrugas.
<p>La ropa se esta encogiéndose.</p>	<p>No se están siguiendo las instrucciones de cuidado de la prenda.</p> <ul style="list-style-type: none"> Para evitar que la ropa se encoja, consulte y siga siempre las instrucciones de cuidado de los tejidos. Algunas telas se encogen naturalmente cuando se lavan. Otras se pueden lavar pero se encogerán si se secan en el electrodoméstico. Utilice un ajuste de temperatura baja o sin calor.

Síntomas	Causa posible y solución
<p>Queda pelusa en la ropa.</p>	<p>El filtro de pelusas no se ha limpiado correctamente.</p> <ul style="list-style-type: none"> • Retire la pelusa del filtro de pelusas después de cada ciclo. Una vez quitada la pelusa, sostenga el filtro de pelusas a contraluz para ver si está sucio u obstruido. Si se ve sucio, siga las instrucciones de limpieza. Con algunas cargas que producen grandes cantidades de pelusa, puede ser necesario limpiar el filtro de pelusas durante el ciclo.
	<p>La ropa no se ha clasificado correctamente.</p> <ul style="list-style-type: none"> • Algunas telas producen pelusas (es decir, una toalla de algodón rizado blanca) y deben secarse por separado de la ropa que atrapa pelusas (es decir, un par de pantalones de lino negros).
	<p>El electrodoméstico está sobrecargado.</p> <ul style="list-style-type: none"> • Divida las cargas extragrandes en cargas más pequeñas para el secado.
	<p>Se han dejado pañuelos, papel, etc. en los bolsillos.</p> <ul style="list-style-type: none"> • Revise bien los bolsillos antes de secar la ropa.
<p>Exceso de electricidad estática en la ropa después del secado.</p>	<p>La ropa se ha secado durante demasiado tiempo (demasiado seca).</p> <ul style="list-style-type: none"> • Secar demasiado una carga de ropa puede provocar una acumulación de electricidad estática. Ajuste la configuración y utilice un tiempo de secado más corto.
	<p>Secado de sintéticos, prendas con tratamiento antiarrugas o mezclas sintéticas.</p> <ul style="list-style-type: none"> • Estos tejidos son naturalmente más propensos a la acumulación de electricidad estática. Intente utilizar suavizante para la ropa o unos ajustes de tiempo de secado temporizado más corto.
<p>La ropa tiene manchas de humedad después de un programa de secado.</p>	<p>Carga muy grande o carga muy pequeña. Un solo artículo grande, como una manta o un edredón.</p> <ul style="list-style-type: none"> • Si las prendas están demasiado apretadas o hay muy pocas prendas, el sensor puede tener problemas para leer el nivel de secado de la carga. Utilice un programa de secado temporizado para cargas muy pequeñas. • Los artículos grandes y voluminosos, como mantas o edredones, a veces se pueden enredar en una bola de tela apretada. Las capas exteriores se secarán y se registrarán en los sensores, mientras que el núcleo interior permanecerá húmedo. Al secar una sola prenda voluminosa, puede ser útil pausar el ciclo una o dos veces y recolocar la prenda para desenredarla y exponer las zonas húmedas. • Para secar algunas prendas húmedas restantes de una carga muy grande o algunas manchas de humedad en una prenda grande después de que se haya completado un programa de secado, vacíe el filtro de pelusas y luego configure un programa de secado temporizado para terminar de secar las prendas.

Olores

Síntomas	Causa posible y solución
El electrodoméstico tiene un olor desagradable.	<p>¿Está utilizando el electrodoméstico por primera vez?</p> <ul style="list-style-type: none"> El olor lo causa el material de goma que se encuentra dentro del electrodoméstico. El olor es normal cuando el electrodoméstico es nuevo y desaparece después de ejecutar varios ciclos.
	<p>¿Siente algún olor durante el uso?</p> <ul style="list-style-type: none"> No exceda la cantidad de detergente recomendada por el fabricante al lavar la ropa. El exceso de detergente puede acumularse en la ropa y provocar olores. Dejar la ropa en la lavadora o secadora una vez finalizado el ciclo puede provocar malos olores. Saque la ropa rápidamente cuando finalice el ciclo. En el caso de los modelos sin ventilación, deje la puerta de la secadora abierta después del secado o use el tope magnético de la puerta (en algunos modelos) para mantener la puerta ligeramente entreabierta. Si el olor proviene de la lavadora, siga las instrucciones del manual del producto para limpiar la cuba/el tambor de la lavadora. Mantenga limpios ambos filtros de pelusas. Los filtros de pelusas obstruidos o sucios pueden provocar olores. Después de limpiar el filtro de pelusas, déjelo secar completamente antes de usarlo. Ejecute los ciclos Limpieza del tambor y Limpieza del condensador de forma periódica siguiendo las instrucciones de la sección MANTENIMIENTO.

Comunes

Wi-Fi

Síntomas	Causa posible y solución
El electrodoméstico y el smartphone no están conectados a la red Wi-Fi.	<p>La contraseña de la red Wi-Fi a la que está intentando conectarse no es correcta.</p> <ul style="list-style-type: none"> Busque la red Wi-Fi conectada a su smartphone, elimínela y, a continuación, registre su electrodoméstico en LG ThinQ.
	<p>Los datos móviles de su teléfono inteligente están activados.</p> <ul style="list-style-type: none"> Desactive los Datos móviles de su smartphone y registre el electrodoméstico utilizando la red Wi-Fi.
	<p>El nombre de la red inalámbrica (SSID) se ha configurado de forma incorrecta.</p> <ul style="list-style-type: none"> El nombre de la red inalámbrica (SSID) debe ser una combinación de letras del alfabeto inglés y números (no utilice caracteres especiales).

Síntomas	Causa posible y solución
El electrodoméstico y el smartphone no están conectados a la red Wi-Fi.	La frecuencia del router no es de 2,4 GHz. <ul style="list-style-type: none"> Solo se admiten frecuencias de router de 2,4 GHz. Configure el router inalámbrico en 2,4 GHz y conecte el electrodoméstico al router inalámbrico. Para comprobar la frecuencia del router, póngase en contacto con su proveedor de servicios de internet o con el fabricante del router.
	Hay demasiada distancia entre el electrodoméstico y el router. <ul style="list-style-type: none"> Si hay demasiada distancia entre el electrodoméstico y el router, la señal podría debilitarse y la conexión podría no configurarse correctamente. Mueva el router de lugar para que esté más cerca del electrodoméstico.

Atención al cliente y servicio técnico

Contacte a un Centro de información al cliente de LG Electronics.

- Para encontrar personal de servicio técnico autorizado de LG Electronics, visite nuestro sitio web en **www.lg.com** y siga las instrucciones que se encuentran allí.
- No se recomiendan hacer reparaciones domésticas ya que podrían dañar aun más al dispositivo y anular la garantía.
- Las piezas de repuesto referidas en la Regulación 2019/2023 (Lavadora), 2023/2533 (Secadora) están disponibles por una duración mínima de 10 años.

Notas

Notas

