



# **BEDIENUNGSANLEITUNG**

# ***Pro Lite***

## **LCD Monitor**

DEUTSCH

***Pro Lite LH3241S***  
***Pro Lite LE4341S***  
***Pro Lite LH4341UHS***  
***Pro Lite LH5041UHS***  
***Pro Lite LH5541UHS***  
***Pro Lite LH6541UHS***

Wir gratulieren Ihnen zu Ihrer Entscheidung für den iiyama TFT-Monitor und bedanken uns für das Vertrauen, das Sie uns entgegenbringen. Damit Ihre Arbeit nicht durch Fehleinstellungen getrübt wird, bitten wir Sie, sich einige Minuten Zeit zu nehmen und dieses Handbuch durchzulesen, bevor Sie Ihren neuen iiyama TFT-Monitor das erste Mal in Betrieb nehmen. Bitte bewahren Sie diese Anleitung zum späteren Nachschlagen sorgfältig auf.

## ERKLÄRUNG DER CE-KONFORMITÄT

Dieser LCD Flachbildschirm entspricht den Anforderungen der EG/EU Richtlinien 2014/30/EU, "EMV Richtlinie", 2014/35/EU, "Niederspannungsrichtlinie", 2009/125/EG, "ErP Richtlinien" und 2011/65/EU, "RoHS Richtlinien".

Die Anforderungen zur Störfestigkeit werden eingehalten bei einer Benutzung im Wohnbereich, in Geschäftsbereich und Gewerbebereichen sowie in Kleinbetrieben, sowohl innerhalb als auch ausserhalb der Gebäude. Alle Einsatzorte sind dadurch gekennzeichnet, dass sie direkt an die öffentliche Niederspannungs-Stromversorgung angeschlossen sind.

IYYAMA CORPORATION: Wijkmeesterstraat 8, 2131 HA Hoofddorp, The Netherlands

Modell Nr. : PL3241, PL4341, PL4341U, PL5041U, PL5541U, PL6541U

Für Modell **PL6541U**



mark: Das Gerät ist durchgehend durch doppelte Isolierung oder verstärkte Isolierung geschützt.



**DIESES PRODUKT ENTHÄLT zwei AAA-Alkali-Batterien.**

- Erhitzen Sie die Batterien nicht.
- Verformen Sie die Batterien nicht.
- Batterie nicht wieder aufladen.
- Entsorgen Sie die Batterie nicht im Feuer.
- Halten Sie die Batterie von direktem Sonnenlicht und Wärmequellen fern und lagern Sie sie nicht in einer Umgebung mit hoher Temperatur und Feuchtigkeit.
- Verschlucken Sie die Batterie nicht, es besteht Verätzungsgefahr.
- Halten Sie neue und gebrauchte Batterien von Kindern fern.
- Wenn sich das Batteriefach nicht sicher schließen lässt, verwenden Sie das Produkt nicht mehr und halten Sie es von Kindern fern.
- Wenn Sie glauben, dass Batterien verschluckt oder in einen Körperteil eingedrungen sein könnten, suchen Sie sofort einen Arzt auf.

● **PL3241, PL4341, PL4341U, PL5041U, PL5541U**

Batterie-Modell	LR03
Batteriespannung/Typische Kapazität	1.5 V, 1100 mAh
Hersteller der Batterie	Suzhou South Large Battery Co., Ltd. No.16, Loushang Street, East Jinling Road, Suzhou, Jiangsu, China
Batterie Europa Repräsentant	EUREPSTAR GmbH Unterlettenweg 1a, 85051 Ingolstadt, Germany

● **PL6541U**

Batterie-Modell	LR03
Batteriespannung/Typische Kapazität	1.5 V, 1000 mAh
Hersteller der Batterie	Changzhou Anyada Power Technology Co., Ltd. No.1, East Road, Lou Xia Industrial Park, Rulin Town, Jintan District, Changzhou, Jiangsu, China
Batterie Europa Repräsentant	Apex CE Specialists GmbH Habichtweg 1 41468 Neuss Germany

DEUTSCH



Bitte informieren Sie sich über das örtliche System zur getrennten Sammlung von Elektro- und Elektronikgeräten.  
Bitte halten Sie sich an die örtlichen Vorschriften und entsorgen Sie Ihre Altgeräte nicht über den normalen Hausmüll. Die ordnungsgemäße Entsorgung Ihrer Altgeräte trägt dazu bei, mögliche negative Folgen für die Umwelt und die menschliche Gesundheit zu vermeiden.  
Ihr Produkt enthält Batterien, die unter die europäische Verordnung (EU) 2023/1542 fallen und nicht über den normalen Hausmüll entsorgt werden dürfen.  
Alternativ dazu besuchen Sie bitte [https://iiyama.com/gl\\_en/support/#recycling](https://iiyama.com/gl_en/support/#recycling).



Wir empfehlen Ihnen, gebrauchte und nicht mehr benötigtes Equipment fachgerecht zu recyceln. Nützliche Informationen hierzu erhalten Sie bei Ihrem Fachhändler, Ihrem iiyama Service-Center und im Internet unter: <https://iiyama.com>.

- Änderungsrechte vorbehalten.
- Alle verwendeten Handelsnamen und -marken sind Eigentum der jeweiligen Besitzer.
- Eprel-Registrierungsnummer
 

LH3241S-B2: 1881901	LE4341S-B2: 1861674	LH4341UHS-B2: 1861677
LH5041UHS-B2AG: 1885418	LH5541UHS-B2: 1868737	LH6541UHS-B1AG: 2156972

## INHALTSÜBERSICHT

FÜR IHRE SICHERHEIT .....	1
SICHERHEITSHINWEISE .....	1
BESONDERE HINWEISE ZU LCD-MONITOREN .....	3
KUNDENDIENST .....	5
REINIGUNGSHINWEISE .....	6
VOR DER BEDIENUNG DES MONITORS .....	7
LEISTUNGSMERKMALE .....	7
PACKUNGSIHALT .....	8
AUSPACKEN .....	8
FUNKTIONSELEMENTE UND ANSCHLÜSSE .....	9
INSTALLATION .....	13
FUNKTIONEN DER FERNBEDIENUNG .....	17
VORBEREITUNG DER FERNBEDIENUNG .....	18
FERNBEDIENUNGS ID .....	19
GRUNDFUNKTIONEN .....	20
MONITOR ANSCHLIESSEN : ProLite LH3241S / ProLite LE4341S / ProLite LH4341UHS / ProLite LH5041UHS / ProLite LH5541UHS .....	22
MONITOR ANSCHLIESSEN : ProLite LH6541UHS .....	23
COMPUTER-EINSTELLUNG .....	25
MONITOR BEDIENEN .....	26
MENÜINHALT EINSTELLEN .....	27
BILDSCHIRMEINSTELLUNGEN .....	38
STANDBY FUNKTION .....	41
FEHLERSUCHE .....	42
INFORMATIONEN ZUM RECYCLING .....	43
ANHANG .....	44
TECHNISCHE DATEN : ProLite LH3241S-B2 .....	44
TECHNISCHE DATEN : ProLite LE4341S-B2 .....	45
TECHNISCHE DATEN : ProLite LH4341UHS-B2 .....	46
TECHNISCHE DATEN : ProLite LH5041UHS-B2AG .....	47
TECHNISCHE DATEN : ProLite LH5541UHS-B2 .....	48
TECHNISCHE DATEN : ProLite LH6541UHS-B1AG .....	49
ABMESSUNGEN : ProLite LH3241S .....	50
ABMESSUNGEN : ProLite LE4341S .....	50
ABMESSUNGEN : ProLite LH4341UHS .....	51
ABMESSUNGEN : ProLite LH5041UHS .....	51
ABMESSUNGEN : ProLite LH5541UHS .....	52
ABMESSUNGEN : ProLite LH6541UHS .....	52
KONFORMES TIMING .....	53

## FÜR IHRE SICHERHEIT

### SICHERHEITSHINWEISE

#### ACHTUNG

##### BEI GEFAHR ABSCHALTEN

Sollten Sie irgendwelche unnormalen Erscheinungen wie Rauch, Geräusche oder Gerüche bemerken, schalten Sie sofort den Monitor aus und trennen Sie den Netzstecker vom Gerät. Benachrichtigen Sie dann bitte Ihren Fachhändler oder das iiyama Service-Mitte. Fortgesetzter Betrieb kann gefährlich sein und zu einem Brand oder zu Stromschlägen führen.

##### GEHÄUSE NIEMALS ÖFFNEN

Im Innern des Gerätes sind spannungsführende Teile frei zugänglich. Bei Entfernung des Gehäuses setzen Sie sich der Gefahr aus, einen Brand auszulösen oder einen Stromschlag zu erleiden.

##### KEINE FREMDGEGENSTÄNDE IN DAS GERÄT STECKEN

Bitte führen Sie keine festen Gegenstände oder flüssigen Materialien in den Monitor ein. Im Falle eines Unfalls schalten Sie bitte Ihren Monitor sofort ab und trennen Sie den Netzstecker vom Gerät. Benachrichtigen Sie dann bitte Ihren Fachhändler oder das iiyama Service-Mitte. Sollte sich ein Gegenstand im Innern des Monitors befinden, kann das zu einem Brand, Kurzschlüssen oder anderen Beschädigungen führen.

##### STELLEN SIE DEN MONITOR AUF EINE SICHERE UND STABILE UNTERLAGE

Sollten Sie den Monitor fallen lassen, besteht Verletzungsgefahr.

##### BENUTZEN SIE DEN MONITOR NICHT IN DER NÄHE VON WASSER

Benutzen Sie den Monitor nicht an einer spritzwassergefährdeten Stelle. Sollte Wasser in den Monitor gelangen, kann dies zu Brandgefahr oder Stromschlägen führen.

##### BEACHTEN SIE DIE RICHTIGE BETRIEBSSPANNUNG

Achten Sie auf die Einhaltung der spezifizierten Spannungswerte. Die Benutzung einer falschen Stromspannung kann zu Fehlfunktionen, Brandgefahr oder Stromschlägen führen.

##### KABEL SCHÜTZEN

Schützen Sie Ihre Kabel vor mechanischer Belastung (Quetschung, Zug). Beschädigte Kabel führen zu Brandgefahr oder Kurzschlüssen.

##### WIDRIGE WETTERBEDINGUNGEN

Es empfiehlt sich, den Monitor nicht während heftiger Gewitter zu benutzen, da es durch Spannungsschwankungen zu Fehlfunktionen kommen kann. Um Stromschläge zu vermeiden, ist es ratsam, während solch widriger Witterungsbedingungen das Stromkabel nicht zu berühren.

## VORSICHT

### UMGEBUNGSBEDINGUNGEN

Installieren Sie den Monitor nicht in Umgebungsbedingungen, wo es rapide Temperaturschwankungen, hohe Luftfeuchtigkeit oder stark staubige Luft gibt, da es sonst zu Brandgefahr, Kurzschlüssen oder anderen Beschädigungen kommen kann. Vermeiden Sie es ebenfalls, den Monitor so aufzustellen, dass er direkter Sonneneinstrahlung oder einer anderen Lichtquelle ausgesetzt wird.

### STELLEN SIE DEN MONITOR NICHT AUF EINE WACKLIGE UNTERLAGE

Der Monitor könnte herunterfallen und jemanden verletzen. Bitte legen Sie ebenfalls keine schweren Gegenstände auf den Monitor und achten Sie darauf, dass die Kabel so verlegt sind, dass niemand darüber stolpern kann und sich dabei verletzt.

### BELÜFTUNG SICHERSTELLEN

Die Lüftungsschlitze sollen für ausreichende Belüftung sorgen. Achten Sie darauf, dass Sie die Belüftungsschlitze des Monitors nicht verdecken, da ansonsten Brandgefahr besteht. Um ausreichende Belüftung zu gewährleisten, lassen Sie bitte mindestens 10 cm Platz zwischen Monitor und Wand.

Die Aufstellung des Monitors auf dem Rücken, seitlich oder auf dem Kopf liegend kann zu Beschädigungen führen. Achten Sie darauf, dass Sie den Monitor auf eine feste Unterlage stellen.

### ENTFERNEN SIE DIE KABEL, BEVOR SIE DEN MONITOR TRANSPORTIEREN

Wenn Sie den Monitor bewegen, müssen Sie vorher den Monitor ausschalten, den Netzstecker ziehen und darauf achten, dass das Signalkabel abgezogen ist. Wenn Sie die Kabel nicht entfernen, könnte dies zu Brandgefahr oder Kurzschlüssen führen.

### NETZSTECKER ZIEHEN

Sollten Sie den Monitor über längere Zeit nicht benutzen, raten wir das Gerät vom Stromnetz zu trennen, um Unfallgefahren zu vermeiden.

### AUS- UND EINSTECKEN

Nehmen Sie beim Aus- und Einstecken immer den Stecker in die Hand. Ziehen Sie niemals an der Stromleitung, sondern immer am Stecker, ansonsten könnte dies zu Brandgefahr oder Stromschlägen führen.

### BERÜHREN SIE DEN STECKER NICHT MIT FEUCHTEN HÄNDEN

Ausstecken des Monitors mit nassen Händen kann zu einem Stromschlag führen.

### WENN SIE DEN MONITOR AUF IHREN COMPUTER STELLEN MÖCHTEN

vergewissern Sie sich, dass Ihr Computer stabil genug ist um das Gewicht des Monitors zu tragen, ansonsten könnte dies zu Beschädigungen an Ihrem Computer führen.

### HINWEIS ZU 24/7 BETRIEB

ProLite LE4341S ist nicht speziell für einen 24 Std/7 Tage Betrieb entwickelt worden. (die empfohlene Betriebszeit beträgt 18 Std/Tag).

### VERWENDEN SIE KEINEN ALKOHOL ODER DESINFEKTIONSMITTEL AUF DEM MONITOR

Sprühen Sie Alkohol oder Desinfektionsmittel nicht direkt auf den Monitor und verwenden Sie diese nicht in der Nähe des Monitors. Wischen Sie den Monitor auch nicht mit einem Tuch oder Laken ab, das Alkohol oder Desinfektionsmittel enthält. Dies kann zu Verfärbungen, Beschädigungen oder Rissen am Gehäuse, zu Schäden an der Oberflächenbehandlung des LCD-Bildschirms und zur Beschädigung von Komponenten führen.

## SONSTIGES

### ERGONOMISCHE HINWEISE

Um eine Ermüdung der Augen auszuschließen, sollten Sie den Monitor nicht vor einem grellen Hintergrund oder in einem dunklen Raum benutzen. Um optimalen Sehkomfort zu gewährleisten, sollte die Oberkante des Monitors knapp unterhalb Ihrer Augenhöhe liegen und der Abstand zwischen Augen und Monitor 40-60 cm betragen. Wenn Sie den Monitor länger benutzen, sollten Sie mindestens 10 Minuten pro Stunde nicht in den Monitor schauen, um eine Überanstrengung der Augen zu vermeiden.

## BESONDERE HINWEISE ZU LCD-MONITOREN

- Die folgenden Symptome stellen keine Störung dar, sondern sind normal:

### HINWEIS

- Wenn Sie das erste Mal Ihren LCD-Monitor anschalten, kann es bedingt durch Ihren Computer eintreten, dass das wiedergegebene Bild nicht in richtiger Grösse auf dem Monitor dargestellt wird. In diesem Fall stellen Sie bitte die Bildgrösse richtig ein.
  - Leicht ungleiche Helligkeit je nach verwendetem Desktop-Layout.
  - Sollten Sie nachdem Sie ein Bild über Stunden unverändert angezeigt haben, auf ein neues Bild wechseln, kommt es bauartbedingt zu einem sogenannten Geisterbild. Dieses Geisterbild verschwindet nach einiger Zeit von selbst oder Sie schalten das Gerät für einen längeren Zeitraum aus.
- Das LCD ist nicht für den Aussenbetrieb entwickelt.
  - Das LCD ist nicht für ein Betrieb in horizontaler/liegender Position entwickelt.
  - Wenn Sie ein längeres Video Kabel als das mitgelieferte Kabel verwenden, kann es zu Bildqualitätverlusten führen.

## BETRIEBSDAUER / ANWENDUNGSBEDINGUNGEN

Maximale Betriebsstunden des Produkts ohne Unterbrechung gemäß den Installations Richtlinien in einer sauberen und temperaturgeregelten Umgebung: 18/7 Stunden

**24/7 Stunden:** ProLite LH3241S / ProLite LH4341UHS / ProLite LH5041UHS / ProLite LH5541UHS / ProLite LH6541UHS

**18/7 Stunden:** ProLite LE4341S

Das LCD ist für einen Betrieb im Quer-/Hochformat ausgelegt.

\* Nur der ProLite LE4341S ist für einen Betrieb im Quer- ausgelegt.

## GEISTERBILDER / BILDEINBRAND

Bitte beachten Sie, dass bei allen LCD-Bildschirmen es bauartbedingt zu Geisterbilder bzw. Einbrenn-Effekten kommen kann. Dieses geschieht dann wenn statische Bilder über eine längere Zeit dargestellt werden.

Geisterbilder ist keine permanente Eigenschaft, eine statische Bilddarstellung über eine längere Zeit, sollten allerdings vermieden werden.

Um Geisterbildern entgegen zu wirken bzw. wieder zu vermindern gilt folgende Faustregel.

den Monitor über den gleichen Zeitraum, wie das Statische dargestellt wurde, ausschalten.

z.B. wurde ein statisches Bild eine Stunde lang dargestellt und dadurch Geisterbilder entstanden sind, sollte der Monitor über eine Stunde lang ausgeschaltet werden um das Geisterbild wieder zu beseitigen.

Für alle LFD Produkte empfehlen wir regelmäßig bewegte Bilder darzustellen oder einen Bildschirmschoner bei Inaktivität zu verwenden. Sie könnten den Monitor auch ausschalten wenn er nicht in Gebrauch ist um solchen Effekten präventiv vorzubeugen.

Eine andere Möglichkeit, um das Risiko von Geisterbilder zu reduzieren ist, die Lüfter-Funktion (falls vorhanden) im Menü zu aktivieren, die Hintergrundbeleuchtung auf niedrig einzustellen und eine niedrige Helligkeitseinstellungen zu verwenden. Eine Vermeidung von starken Kontrastübergängen (Schwarz/Weiß Übergänge) im Content ist vorteilhaft.

## ZUR VERWENDUNG IM ÖFFENTLICHEN BEREICH

### ■ Einbrenn-Effekt bei LCD-Bildschirmen

Wenn ein statisches Bild stundenlang dargestellt wird, verbleibt in der Nähe der Elektroden innerhalb des LCD-Bildschirms eine elektrische Ladespur, Geisterbilder / Image Persistenz können dadurch entstehen.

Image Persistenz ist keine permanente Eigenschaft.

### ■ Empfehlungen

Um permanent Darstellungen zu verhindern und die Lebenserwartung der LCD monitor zu verlängern, empfehlen wir folgendes:

1. Vermeiden Sie statische Bilder über eine längere Zeit darzustellen - ändern sie eine statische Darstellung regelmäßig.
2. Schalten Sie den Monitor, per Fernbedienung, der Zeitplan Steuerung oder der Standby Funktion, bei Nichtbenutzung aus.
3. Überprüfen Sie in den Einstellungen des Menüs die Funktionen "Pixel Shift" usw. und aktivieren Sie es, wenn verfügbar. Dadurch wird der Einbrenn-Effekt des Bildes reduziert.
4. Wenn der Monitor in Umgebungen mit hoher Umgebungstemperatur oder in einer geschlossenen Position installiert ist, aktivieren Sie die Lüfter-, die Screen Saver- und Low Brightness-Funktionen über das Menu.
5. Eine Installation von einer zusätzlichen aktive Kühlung.
6. Wir empfehlen dringend die Nutzung einer zusätzlichen aktiven Kühlung mit Ventilatoren bei längeren Betriebszeiten oder hohen Umgebungstemperaturen.

## KUNDENDIENST

- HINWEIS** ■ Sollten Sie den Monitor für eine Service-Reparatur versenden müssen und Sie verfügen nicht mehr über die Originalverpackung, so wenden Sie sich bitte an Ihren Fachhändler, der Ihnen bei der Beschaffung einer Ersatz-Verpackung behilflich sein wird.

DEUTSCH

## REINIGUNGSHINWEISE

**ACHTUNG** ■ Ziehen Sie aus Sicherheitsgründen immer den Netzstecker, bevor Sie den Monitor reinigen.

■ Sollten während der Reinigung flüssige oder feste Materialien in den Monitor gelangt sein, schalten Sie bitte Ihren Monitor sofort ab und ziehen Sie den Netzstecker ab. Benachrichtigen Sie dann bitte Ihren Fachhändler.

**VORSICHT** ■ Sprühen Sie Alkohol oder Desinfektionsmittel nicht direkt auf den Monitor und verwenden Sie diese nicht in der Nähe des Monitors. Wischen Sie den Monitor auch nicht mit einem Tuch oder Laken ab, das Alkohol oder Desinfektionsmittel enthält. Dies kann zu Verfärbungen, Beschädigungen oder Rissen am Gehäuse, zu Schäden an der Oberflächenbehandlung des LCD-Bildschirms und zur Beschädigung von Komponenten führen.

■ Um mögliche Schäden am Monitor (LCD-Bildschirm / Gehäuse / Anschlussklemmen) oder Zubehör zu vermeiden, verwenden Sie niemals die folgenden starken Lösungsmittel oder Reinigungstücher. Dies kann zu Verfärbungen, Beschädigungen oder Rissen am Gehäuse, zu Schäden an der Oberflächenbehandlung des LCD-Bildschirms und zur Beschädigung von Komponenten führen.

Benzin	Hypochlorige Säure
Verdünner	Saure oder alkalische Lösungsmittel
Alkohol	Wachs
Bleichmittel	Schleifmittel
Peroxid	Bürogerätecleaner
Aceton	Glasreiniger
Methylenchlorid	Seidenpapier
Toluol	Feuchttücher
Ammoniak	Chemietücher
Natriumhypochloritlösung (Chlorbleiche)	Putzpapier

usw.

**HINWEIS** ■ Die Bildschirmoberfläche nicht mit einem rauen Gegenstand reinigen.

■ Lassen Sie den LCD-Bildschirm nicht nass. Wenn Wassertropfen oder Ähnliches darauf gelangen, wischen Sie diese sofort mit einem trockenen, weichen Tuch ab. Andernfalls kann es zu Verfärbungen oder Flecken auf dem LCD-Bildschirm kommen. Darüber hinaus kann Feuchtigkeit in das Innere des Monitors gelangen und diesen beschädigen.

■ Längerer Kontakt des Gehäuses mit Gummi- oder Kunststoffprodukten kann das Finish angreifen.

**Regelmäßige Pflege** Wischen Sie das Gehäuse vorsichtig mit einem weichen, trockenen Tuch ab. Wenn Ihr Monitor besonders schmutzig ist, tränken Sie ein Tuch mit Wasser und einem milden Reinigungsmittel, wringen Sie es gründlich aus und wischen Sie es anschließend sauber. Wischen Sie es sofort mit einem weichen, trockenen Tuch ab.

**Alkoholdesinfektion** Eine Alkoholdesinfektion kann zu Verfärbungen, Beschädigungen oder Rissen am Gehäuse, zu Schäden an der Oberflächenbehandlung des LCD-Bildschirms und zur Beschädigung von Komponenten führen. Stattdessen empfehlen wir, Ihre Hände vor und nach der Verwendung abseits des Monitors zu desinfizieren.

Wenn Sie den Monitor unbedingt mit Alkohol desinfizieren müssen, beachten Sie bitte die oben genannten Warnungen und Vorsichtsmaßnahmen. Vermeiden Sie außerdem eine häufige Desinfektion mit Alkohol.

## VOR DER BEDIENUNG DES MONITORS

### LEISTUNGSMERKMALE

- ◆ Unterstützt Auflösungen von bis zu 1920 × 1080 :  
ProLite LH3241S / ProLite LE4341S
- ◆ Unterstützt Auflösungen von bis zu 3840 × 2160 : ProLite LH4341UHS /  
ProLite LH5041UHS / ProLite LH5541UHS / ProLite LH6541UHS
- ◆ Hoher Kontrast 1200:1 (Typisch) / Helligkeit 350cd/m<sup>2</sup> (Typisch) :  
ProLite LH3241S / ProLite LE4341S
- ◆ Hoher Kontrast 1200:1 (Typisch) / Helligkeit 500cd/m<sup>2</sup> (Typisch) :  
ProLite LH4341UHS / ProLite LH5541UHS
- ◆ Hoher Kontrast 5000:1 (Typisch) / Helligkeit 500cd/m<sup>2</sup> (Typisch) :  
ProLite LH5041UHS / ProLite LH6541UHS
- ◆ Digitale Weichzeichnung von Schrift
- ◆ Automatisches Setup
- ◆ Stereo-Lautsprecher  
Zwei 10W-Stereo-Lautsprecher
- ◆ Standby Funktion
- ◆ Konform mit VESA-Montage-Standard (200mm×200mm) :  
ProLite LH3241S / ProLite LE4341S / ProLite LH4341UHS
- ◆ Konform mit VESA-Montage-Standard (400mm×400mm) :  
ProLite LH5041UHS / ProLite LH5541UHS
- ◆ Konform mit VESA-Montage-Standard (500mm×500mm) : ProLite LH6541UHS

## PACKUNGSGEHALT

Folgendes Zubehör sollte im Paket enthalten sein. Sehen Sie nach, ob alle Teile mit dem Monitor geliefert wurden. Falls etwas fehlen oder beschädigt sein sollte, wenden Sie sich bitte umgehend an Ihren iiyama-Händler vor Ort oder eine regionale iiyama-Vertretung.

- Netzkabel (2 Stk.)\*<sup>1</sup>
- Fernbedienung
- AC-Schalterabdeckung\*<sup>2</sup>
- Aufkleber für Schraublöcher
- Sicherheits-Handbuch
- HDMI-Kabel
- Batterie (2 Stk.)
- Schraube (1 Stk., für AC-Schalterabdeckung) (M3\*6mm)\*<sup>2</sup>
- 1 Blatt (Aufkleber: 10 Stück)\*<sup>2</sup>
- Leitfaden zur Inbetriebnahme
- RS-232C-Kabel
- Kabelklemmen (2 Stk.)\*<sup>2</sup>
- Wandmontagesatz\*<sup>3</sup>

### VORSICHT

\*<sup>1</sup> Alle Garantien und Gewährleistungen entfallen bei Problemen oder Schäden, die durch ein nicht von iiyama geliefertes Netzkabel verursacht werden.

**ProLite LH3241S / ProLite LE4341S / ProLite LH4341UHS / ProLite LH5041UHS / ProLite LH5541UHS :**

Zum Netzanschluss dieses Gerätes ist eine geprüfte Leitung zu verwenden. Es ist eine Leitung vom Typ: H05VVH2-F, 3G, 0,75mm<sup>2</sup> oder besser einzusetzen.

**ProLite LH6541UHS :**

Zum Netzanschluss dieses Gerätes ist eine geprüfte Leitung zu verwenden. Es ist eine Leitung vom Typ: H03VVH2-F, 2x0,75mm<sup>2</sup> oder besser einzusetzen.

\*<sup>2</sup> Zubehör für ProLite LH3241S, LE4341S, LH4341UHS, LH5041UHS, LH5541UHS

\*<sup>3</sup> Zubehör für ProLite LH6541UHS

## AUSPACKEN

### VORSICHT

Das Transportieren und Bewegen des Monitors sollte mindestens durch zwei Personen erfolgen, andernfalls könnte er umkippen und zerstört werden oder zu ernsthaften Verletzungen führen.

## FUNKTIONSELEMENTE UND ANSCHLÜSSE

- ProLite LH3241S / ProLite LE4341S / ProLite LH4341UHS / ProLite LH5041UHS / ProLite LH5541UHS

<Frontseite>

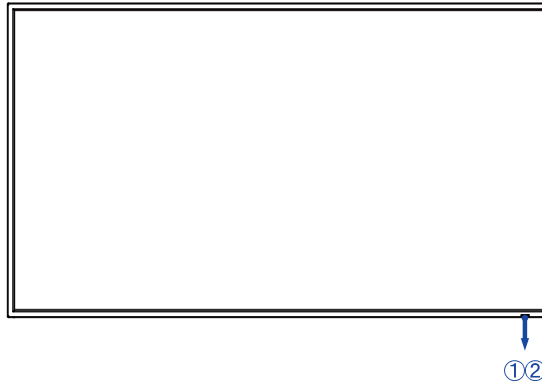

DEUTSCH

①	Power Indicator	Off	Normale Betrieb
		Red	Leuchtend : Standby modus Blinkend : <b>3-Sekunden-Intervalle</b> : Signal Standby Modus <b>5-Sekunden-Intervalle</b> : Netzwerk Standby-Modus <b>7-Sekunden-Intervalle</b> : Wenn Zeitplan aktiviert ist.
		Off	AUS
②	Remote Sensor	Sensor für die Fernbedienung	

LED-Farbe	Status	Beschreibung
	Lichter aus	Der Monitor ist ausgeschaltet.
Red	Schnelles Blinken (drei Sekunden ein, drei Sekunden aus)	Der Monitor befindet sich im Signal-Standby-Modus und wartet auf Eingangssignale, während er Strom spart.
Red	Langsam blinkend (fünf Sekunden an, fünf Sekunden aus)	Der Monitor befindet sich im Netzwerk-Standby-Modus, d. h. er bleibt für eine schnelle Reaktion verbunden und spart gleichzeitig Strom.
	Lichter aus	Der Monitor ist aktiviert.
Red	Langsam blinkend (sieben Sekunden ein, sieben Sekunden aus)	Blinkendes rotes Licht zeigt die Aktivierung von geplanten Vorgängen an.
Red	Dauerhaft	Der Monitor befindet sich im Standby-Modus und verbraucht bis zur Aktivierung nur wenig Strom.

### HINWEIS

Wenn sich die Standby-Modi überschneiden, spiegelt die Lichtfarbe die Prioritätsreihenfolge wider:  
Signal Standby-Modus → Netzwerk Standby-Modus → Standby Modus

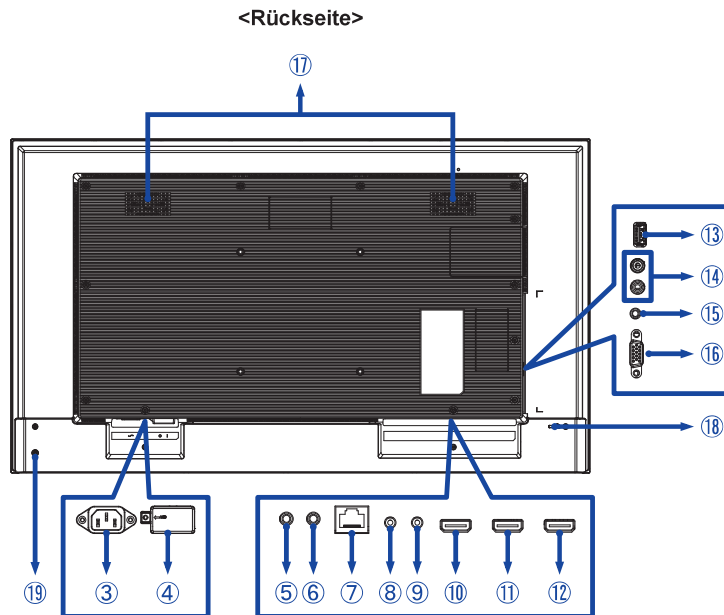

③	AC IN	AC-INLET	AC-Anschluss( ~ : Wechselstrom) (AC-IN)
④	AC SWITCH I (ON) / O (OFF)	MAIN POWER	Hauptschalter
⑤	IR IN	ø 3.5mm Mini Jack	IR Anschluss
⑥	IR OUT	ø 3.5mm Mini Jack	IR Anschluss
⑦	LAN	RJ45	RJ45 Anschluss
⑧	RS232C IN	ø 2.5mm Sub-Mini Jack	RS232C Anschluss
⑨	RS232C OUT	ø 2.5mm Sub-Mini Jack	RS232C Anschluss
⑩	HDMI1 IN	HDMI	HDMI Anschluss
⑪	HDMI2 IN	HDMI	HDMI Anschluss
⑫	HDMI3 IN	HDMI	HDMI Anschluss
⑬	USB	USB2.0 (5V, 500mA)	USB Anschluss
⑭	AUDIO OUT	RCA L/R	Audio Ausgang Anschluss
⑮	AUDIO IN	ø 3.5mm Mini Jack	Audioanschluss
⑯	VGA IN	VGA	VGA Anschluss
⑰	Lautsprecher		
⑱	Schlüsselloch für Sicherheitsschloss		
⑲	Ein-/ Ausschaltaste		

● ProLite LH6541UHS

<Frontseite>

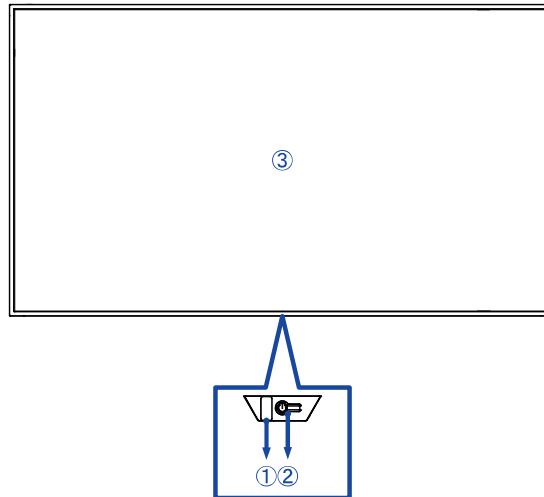

DEUTSCH

①	Power Indicator	Off	Normale Betrieb
		Red	Leuchtend : Standby modus Blinkend : <b>3-Sekunden-Intervalle</b> : Signal Standby Modus <b>5-Sekunden-Intervalle</b> : Netzwerk Standby-Modus <b>7-Sekunden-Intervalle</b> : Wenn Zeitplan aktiviert ist.
②	Ein-/ Ausschaltaste	Kurz drücken, um zwischen Standby und Ein zu wechseln. 3 Sekunden lang drücken, um das Eingangsquellenmenü zu öffnen, wenn der Monitor eingeschaltet ist.	
③	Sensor für die Fernbedienung		

LED-Farbe	Status	Beschreibung
Red	Schnelles Blinken (drei Sekunden ein, drei Sekunden aus)	Der Monitor befindet sich im Signal-Standby-Modus und wartet auf Eingangssignale, während er Strom spart.
Red	Langsam blinkend (fünf Sekunden an, fünf Sekunden aus)	Der Monitor befindet sich im Netzwerk-Standby-Modus, d. h. er bleibt für eine schnelle Reaktion verbunden und spart gleichzeitig Strom.
Lichter aus		Der Monitor ist aktiviert.
Red	Langsam blinkend (sieben Sekunden ein, sieben Sekunden aus)	Blinkendes rotes Licht zeigt die Aktivierung von geplanten Vorgängen an.
Red	Dauerhaft	Der Monitor befindet sich im Standby-Modus und verbraucht bis zur Aktivierung nur wenig Strom.

**HINWEIS**

Wenn sich die Standby-Modi überschneiden, spiegelt die Lichtfarbe die Prioritätsreihenfolge wider:  
Signal Standby-Modus → Netzwerk Standby-Modus → Standby Modus

<Rückseite>

DEUTSCH

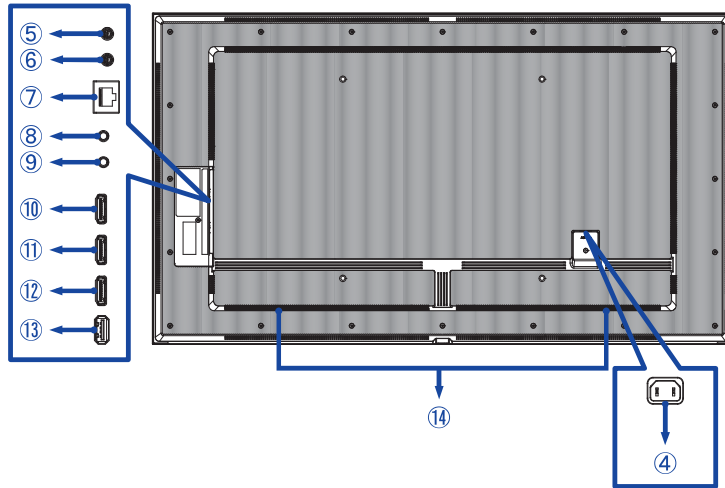

④	AC IN	AC-INLET	AC-Anschluss( ~ : Wechselstrom) (AC-IN)
⑤	IR IN	ø 3.5mm Mini Jack	IR Anschluss
⑥	IR OUT	ø 3.5mm Mini Jack	IR Anschluss
⑦	LAN	RJ45	RJ45 Anschluss
⑧	RS232C OUT	ø 2.5mm Sub-Mini Jack	RS232C Anschluss
⑨	RS232C IN	ø 2.5mm Sub-Mini Jack	RS232C Anschluss
⑩	HDMI3 IN	HDMI	HDMI Anschluss
⑪	HDMI2 IN	HDMI	HDMI Anschluss
⑫	HDMI1 IN	HDMI	HDMI Anschluss
⑬	USB	USB2.0 (5V, 500mA)	USB Anschluss
⑭	Lautsprecher		

## INSTALLATION

### VORSICHT

- Für eine Montage der Halterung befolgen Sie die Installationshinweise des jeweiligen Herstellers. Für die Wartung und Service dieser, ist der Hersteller der Halterung zuständig.
- Für das transportieren und bewegen des Monitors sind mindestens zwei Personen erforderlich.
- Bevor sie den Monitor an die Wand installieren, stellen Sie sicher das die Traglast der Wand ausreichend ist.
- Dieses Produkt kann nicht mit der Bildschirmausrichtung nach unten/oben verwendet werden.

### [WAND- DECKENMONTAGE]

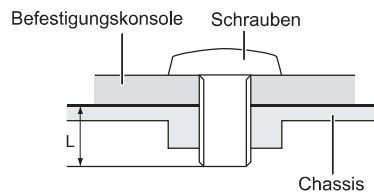

### VORSICHT

Falls sie den Monitor an einer Wand- oder Deckenhalterung betreiben möchten, benutzen sie zur Anbringung dieser M4/M6/M8\* Schrauben (4 Stück) mit eine max. Länge von 12/16\* mm. Längere Schrauben könnten einen elektrischen Kurzschluss erzeugen bzw. das Gerät zerstören.

\* M4(L=12mm) : ProLite LH3241S

M6(L=12mm) : ProLite LE4341S / ProLite LH4341UHS / ProLite LH5041UHS / ProLite LH5541UHS

M8(L=16mm) : ProLite LH6541UHS

\* Für **ProLite LH6541UHS**

- ① Verwenden Sie 4 M8-Schrauben, um die beiden Halterungen an der Rückseite des Monitors zu befestigen.

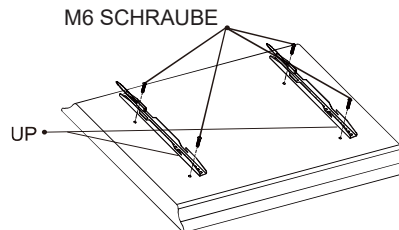

- ② Positionieren Sie die Wandplatte und befestigen Sie sie mit 6 Schrauben und Dübeln; bohren Sie bei Bedarf Löcher.

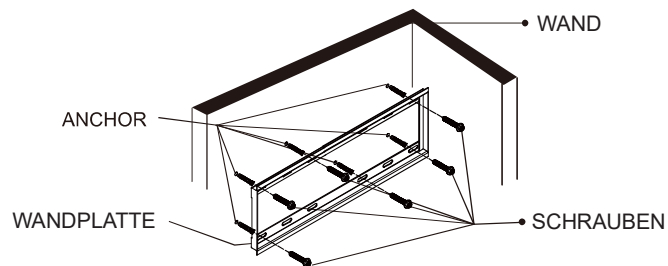

- ③ Hängen Sie die vormontierte Monitoreinheit an die Wandplatte und drücken Sie die Unterseite des Monitors, um die Halterung an der Wandplatte zu befestigen.

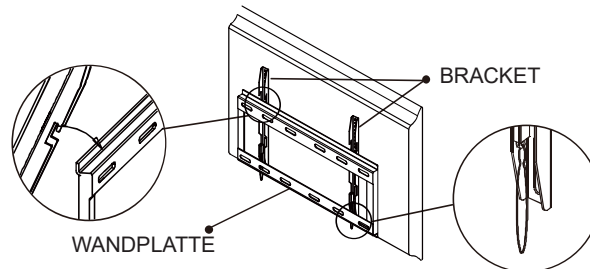

< QUERFORMAT : PORTRAIT MODE >

● ProLite LH3241S / ProLite LH4341UHS / ProLite LH5041UHS / ProLite LH5541UHS

Das LCD ist für einen Betrieb im Quer- und Hoch-Format ausgelegt.

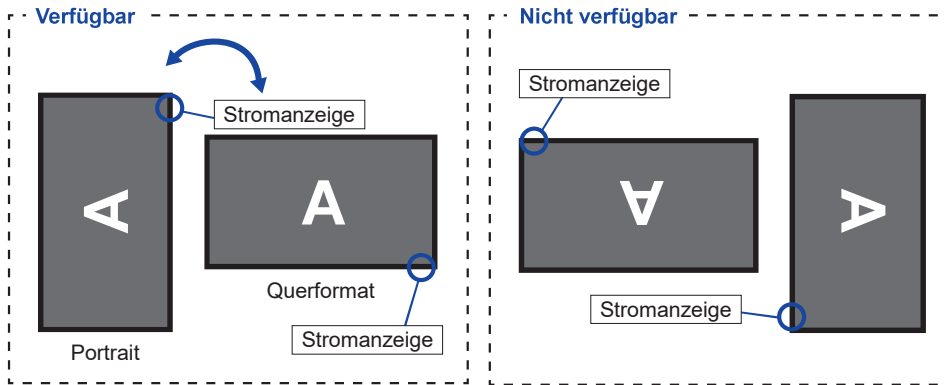

● ProLite LE4341S

Das LCD ist für einen Betrieb im Querformat ausgelegt.

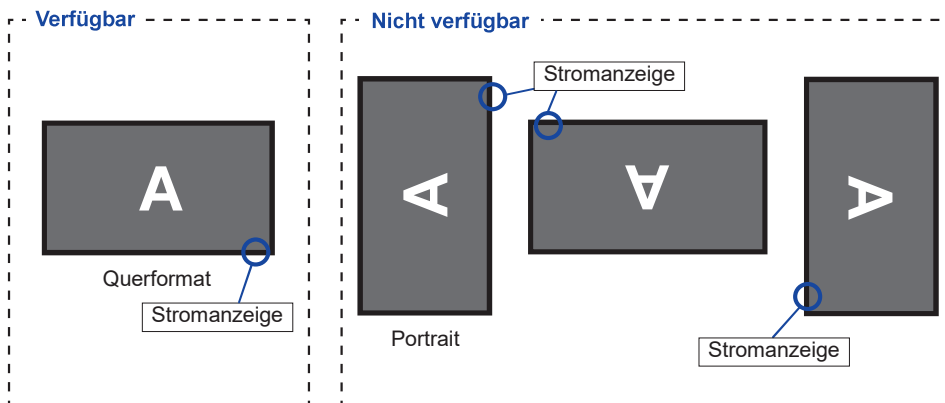

● ProLite LH6541UHS

Das LCD ist für einen Betrieb im Quer- und Hoch-Format ausgelegt.

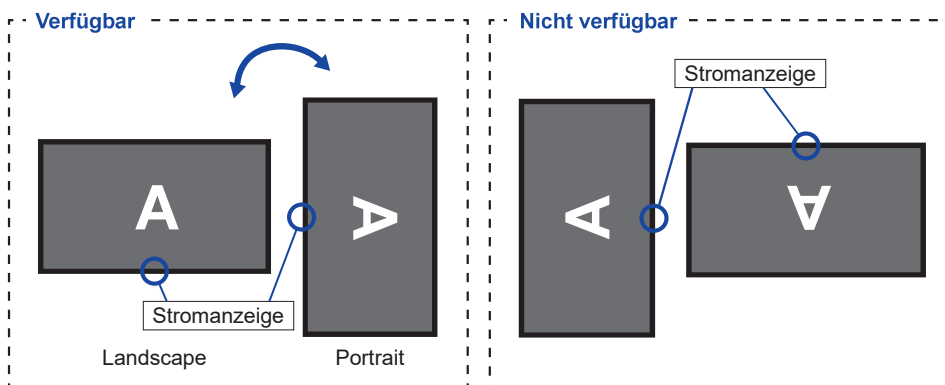

**[DIE AUFKLEBEN ANBRINGEN]**

Wenn für Sie die Schraubenlöcher im Portrait Modus zu sichtbar sind, verwenden Sie die Aufkleber zur Abdeckung der Schraublöcher.

- **ProLite LH3241S**      Schraubenlöcher : 4  
    ◡ : 4
- **ProLite LH4341UHS**      Schraubenlöcher : 5  
    ◡ : 5
- **ProLite LH5041UHS**      Schraubenlöcher : 7  
    ◡ : 7
- **ProLite LH5541UHS**      Schraubenlöcher : 7  
    ◡ : 7

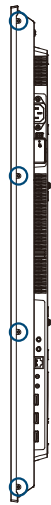

## FUNKTIONEN DER FERNBEDIENUNG

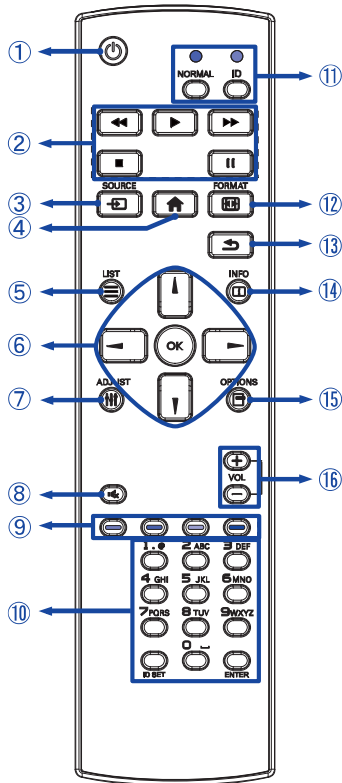

①		Schaltet den Monitor Ein oder Aus.
②	[PLAY]	Steuern Sie die Wiedergabe von Multimedia-Dateien. ▶ : Play ■ : Stop ⏸ : Pause ⏮ : Schnell-Rücklauf ⏭ : Schnell-Vorlauf
③	SOURCE	Signalquelle auswählen. Drücken Sie ▲ oder ▼, um HDMI1, HDMI2, HDMI3, D-SUB* <sup>1</sup> oder USB auszuwählen. Drücken Sie [OK], um ihre Auswahl zu bestätigen und zu beenden.
④	HOME	Öffnet das OSD Menü des Monitors.
⑤	LIST	Für dieses Modell nicht verfügbar.
⑥		Ermöglichen die Navigation durch ein Untermenü oder durch Einstellungen. ▲ : Taste Oben ▼ : Taste Unten ◀ : Taste Links ▶ : Taste Rechts
	OK	Ihre Auswahl bestätigen oder Änderungen speichern.
⑦	ADJUST* <sup>1</sup>	Auto Adjust-Funktion nur verfügbar, wenn VGA-Eingang ausgewählt ist.
⑧	MUTE	Aktiviert oder deaktiviert die Mute-Funktion, wenn das Menü nicht angezeigt wird.
⑨	COLOR	Für dieses Modell nicht verfügbar.
⑩	NUMBER/ ID SET/ENTER	Texteingabe für die Netzwerkeinstellungen oder ID-Einstellung ein.
⑪	ID Mode	ID: ID Modus öffnen NORMAL: ID Modus schliessen
⑫	FORMAT	Ändern des Bildformats.* <sup>2</sup>
⑬	BACK	Zurück zum vorherigen Menü oder Menü schliessen.
⑭	INFO	Gibt Informationen zur Signalquelle und Auflösung. Für USB Eingang nicht verfügbar.
⑮	OPTIONS	Entsperren Sie die Fernbedienung. Drücken Sie die Tasten: OPTIONS → ▲ → ▼ → ◀ → ▶
⑯	VOLUME - / +	VOLUME - : Lautstärke verringern. VOLUME + : Lautstärke erhöhen.

\*<sup>1</sup> Für ProLite LH6541UHS nicht verfügbar.

\*<sup>2</sup> ProLite LH6541UHS : Für USB Eingang nicht verfügbar.

DEUTSCH

## VORBEREITUNG DER FERNBEDIENUNG

Legen sie die zwei Batterien ein um die Fernbedienung zu benutzen.

### VORSICHT

- Verwenden Sie für die Fernbedienung ausschließlich Batterien des hier spezifizierten Typs.
- Legen Sie niemals alte und neue Batterien gemeinsam in die Fernbedienung ein.
- Vergewissern Sie sich, dass die Polung der Batterie der Abbildung entspricht.
- Entfernen Sie die leeren Batterien sofort, um zu verhindern, dass Flüssigkeit in das Batteriefach ausläuft.
- Auslaufende Batteriefüssigkeit könnte zu einer Beschädigung der Fernbedienung und zu einer Verletzung des Anwenders führen.

- ① Batterie Abdeckung öffnen.

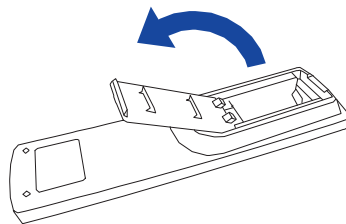

- ② Legen Sie die zwei AAA Batterien ein. Achten sie beim Einlegen auf die angezeigte Polarität in der Fernbedienung.

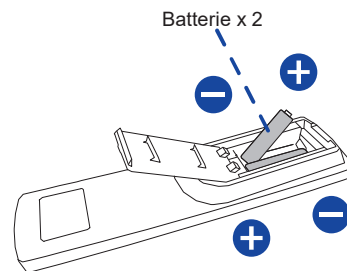

- ③ Batterie Abdeckung schliessen.

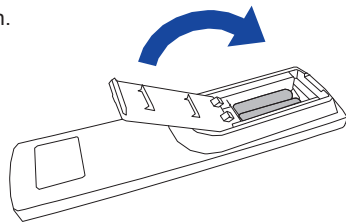

**HINWEIS**

- Beachten Sie beim Herausnehmen der Batterien die obigen Anweisungen.
- Bitte ersetzen Sie die Batterie der Fernbedienung wenn diese, selbst bei einem geringen Abstand zum Empfangssensor des LC Monitors keine Funktion zeigt. Verwenden Sie ausschließlich Batterien des Typs AAA. Es besteht Explosionsgefahr, wenn die Batterien durch einen falschen Typ ersetzt wird.
- Bitte richten Sie die Fernbedienung immer Richtung Empfangssensor des LC Monitors. Dies gewährleistet die beste Funktion.
- Bitte verwenden Sie ausschließlich die im Lieferumfang enthaltene original iiyama Fernbedienung. Andere auf dem Markt erhältliche Fernbedienungen werden mit diesem LC Monitor nicht funktionieren.
- Gebrauchte Batterien müssen fachgerecht entsorgt werden. Bitte die lokalen Richtlinien beachten.
- Batterien dürfen keiner übermäßigen Hitze wie Sonnenschein, Feuer oder ähnlichem ausgesetzt werden.
- Wenn Sie beabsichtigen, die Fernbedienung für längere Zeit nicht zu benutzen, entfernen Sie die Batterien.

**FERNBEDIENUNGS ID**

Sie können die Fernbedienung ID einstellen, wenn Sie die Fernbedienung auf bestimmte Monitore verwenden möchten.

Halten Sie die ID-Taste gedrückt halten, bis die rote LED zweimal blinkt: ID-Modus ( Sie befinden sich im ID Modus).

Normal-Modus: (um den ID-Modus zu verlassen) Halten Sie die normale Taste gedrückt bis die grüne LED zweimal blinkt.

**■ Programmierung ID-Modus Um die ID einer**

Fernbedienung zuzuweisen.

1. ID-Modus. Einschalten
2. Drücken und halten Sie die ID SET-Taste, bis die rote LED zweimal blinkt.
3. Mit der Zifferntaste geben Sie die gewünschte ID. ein (01-255)
4. Drücken Sie die ENTER-Taste um die ID zu bestätigen.
5. Die rote LED blinkt zweimal, wenn die ID bestätigt wurde.

**HINWEIS**

- Durch nicht drücken einer beliebigen Taste innerhalb von 10 Sekunden verlassen sie den ID-Modus.
- Wenn ein EingabeFehler erfolgt ist, warten sie 1 Sekunde die rote LED erlischt dann leuchtet sie wieder Die ID Eingabe kann erneuert erfolgen
- Zum Abbrechen oder Stoppen der ID-Programmierung, drücken Sie die ID SET-Taste.
- Es ist notwendig, die ID-Nummer für jeden Monitor einrichten, bevor seine eine ID-Nummer auswählen.

**■ ID-Modus verwenden**

1. ID-Modus. Einschalten
2. Geben Sie die ID des Monitors ein, die Sie durch die Zifferntaste steuern möchten.
3. Drücken Sie die INPUT-Taste.

## GRUNDFUNKTIONEN

### ■ Monitor Ein- oder Ausschalten



Der Monitor ist eingeschaltet und die POWER-LED Anzeige wird transparent, wenn Sie die Power Taste am Monitor oder der Fernbedienung betätigen. Der Monitor ist ausgeschaltet und die POWER-LED Anzeige wechselt auf rot, wenn Sie die Power Taste am Monitor oder der Fernbedienung betätigen. Drücken Sie erneut die Powertaste um den Monitor einzuschalten.

### HINWEIS

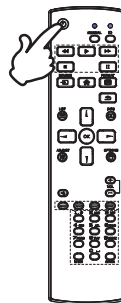
Auch bei Verwendung des Standby-Modus oder durch Ausschalten an der Power Taste, wird der Monitor eine geringe Menge an Strom verbrauchen. Trennen Sie das Netzkabel von der Stromversorgung, wenn der Monitor nicht in Gebrauch ist, z.B. während der Nacht, um unnötigen Stromverbrauch zu vermeiden.



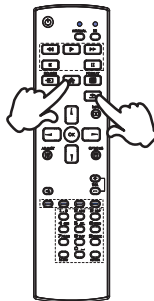

### ■ Anzeigen der Menu Einstellungen

Das Menü erscheint auf dem Bildschirm, wenn Sie die  HOME-Taste der Fernbedienung drücken. Das Menü wird ausgeblendet wenn Sie die  BACK-Taste an der Fernbedienung erneuert drücken.



### ■ Den Cursor vertikal bewegen

Wählen Sie eine Einstellung durch Drücken der  /  -Taste der Fernbedienung, während das Menü am Bildschirm angezeigt wird.

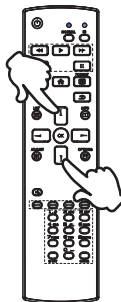

■ **Den Cursor horizontal bewegen**

Wählen oder Bestätigen Sie eine Einstellung durch Drücken der ◀ / ▶ -Taste der Fernbedienung, während der Menü am Bildschirm angezeigt wird.

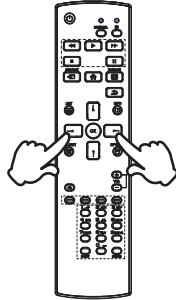

■ **Einstellen der Lautstärke**

Drücken Sie der - / + - Taste auf der Fernbedienung um die Lautstärke zu verändern, wenn kein Menü auf dem Bildschirm angezeigt wird.

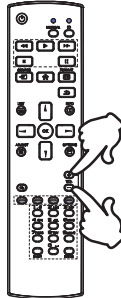

■ **Wählen des Eingangssignal**

Drücken Sie nacheinander die SOURCE-Taste der Fernbedienung bis der richtige Eingang angezeigt wird.

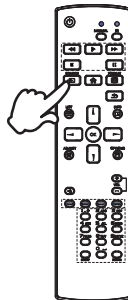

## MONITOR ANSCHLIESSEN : ProLite LH3241S / ProLite LE4341S / ProLite LH4341UHS / ProLite LH5041UHS / ProLite LH5541UHS

- ① Schalten Sie sowohl Computer als auch Monitor aus.
- ② Schließen Sie den Computer mit dem Signalkabel an den Monitor an.
- ③ Schließen Sie den Computer an das RS-232C-Kabel vom Monitor an.
- ④ Schließen Sie das Netzkabel erst an den Monitor und dann an das Netzteil an.
- ⑤ Schalten Sie Ihren Monitor (Hauptschalter und Ein/Aus-Schalter) sowie Computer ein.

### HINWEIS

- Bitte bestätigen Sie, dass das Verteilungssystem in der Gebäudeinstallation den Trennschalter mit 120/240V, 20A (maximal) vorsieht.
- Die Signalkabel, die zum Anschließen des Computers und des Monitors verwendet werden, können sich je nach benutztem Computer unterscheiden. Bei einer falschen Verbindung kann es zu schwerwiegenden Schäden am Monitor und Computer kommen. Das mit dem Monitor gelieferte Kabel eignet sich für einen standardmäßigen Anschluss. Falls ein besonderes Kabel erforderlich ist, wenden Sie sich bitte umgehend an Ihren iiyama-Händler vor Ort oder eine regionale iiyama-Vertretung.
- Stellen Sie sicher, dass das Signalkabel an beiden Enden festgeschraubt ist.
- Geräte der Schutzklasse I des Typs A müssen mit Schutzerde verbunden sein.
- Die Netzanschlusstekdose sollte nahe am Gerät angebracht und leicht zugänglich sein.
- Übermäßiger Schalldruck von Ohr-/Kopfhörern kann einen Hörschaden/ Hörverlust bewirken.

[Beispiel für Verbindung]

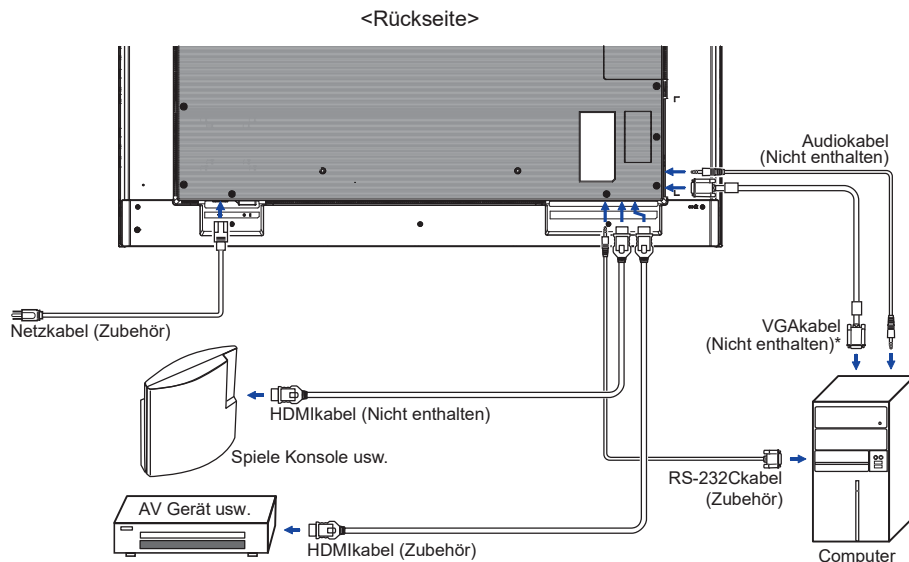

\* Das VGA-Kabel ist nicht im Lieferumfang enthalten. Wenn ein qualitativ niedriges VGA-Kabel verwendet wird, kann dies elektromagnetische Störungen verursachen. Bitte kontaktieren Sie das iiyama Support Center in Ihrem Land, wenn Sie den Monitor über den VGA-Eingang anschließen wollen.

## MONITOR ANSCHLIESSEN : ProLite LH6541UHS

- ① Schalten Sie sowohl Computer als auch Monitor aus.
- ② Schließen Sie den Computer mit dem Signalkabel an den Monitor an.
- ③ Schließen Sie den Computer an das RS-232C-Kabel vom Monitor an.
- ④ Schließen Sie das Netzkabel erst an den Monitor und dann an das Netzteil an.
- ⑤ Schalten Sie Ihren Monitor (Hauptschalter und Ein/Aus-Schalter) sowie Computer ein.

### HINWEIS

- Bitte bestätigen Sie, dass das Verteilungssystem in der Gebäudeinstallation den Trennschalter mit 120/240V, 20A (maximal) vorsieht.
- Die Signalkabel, die zum Anschließen des Computers und des Monitors verwendet werden, können sich je nach benutztem Computer unterscheiden. Bei einer falschen Verbindung kann es zu schwerwiegenden Schäden am Monitor und Computer kommen. Das mit dem Monitor gelieferte Kabel eignet sich für einen standardmäßigen Anschluss. Falls ein besonderes Kabel erforderlich ist, wenden Sie sich bitte umgehend an Ihren iiyama-Händler vor Ort oder eine regionale iiyama-Vertretung.
- Die Netzanschlusstekdose sollte nahe am Gerät angebracht und leicht zugänglich sein.

DEUTSCH

[Beispiel für Verbindung]

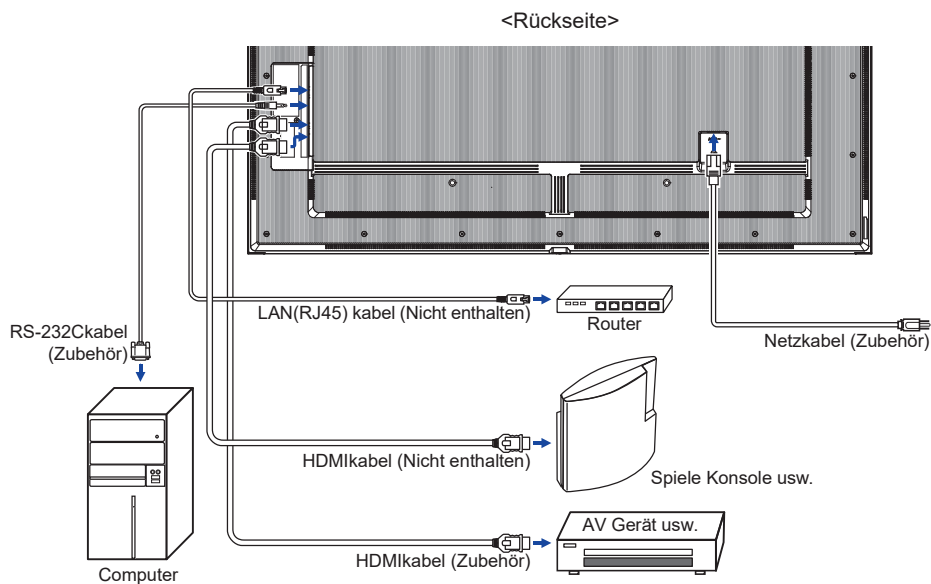

[ Verbindungsbeispiel mit Peripheriegeräten ]

**VORSICHT**

Schalten Sie den PC und den Anzeige ab und trennen Sie alle Komponenten vom Stromnetz bevor Sie den PC mit dem Monitor verbinden. So vermeiden Sie einen elektrischen Schlag oder eine Beschädigung der Hardware.

**HINWEIS**

- Beziehen Sie sich hierbei gleichzeitig auf das Handbuch des Anzeigen.
- Versichern Sie sich, dass die notwendigen Kabel vorhanden sind.

- ProLite LH3241S
- ProLite LE4341S
- ProLite LH4341UHS
- ProLite LH5041UHS
- ProLite LH5541UHS

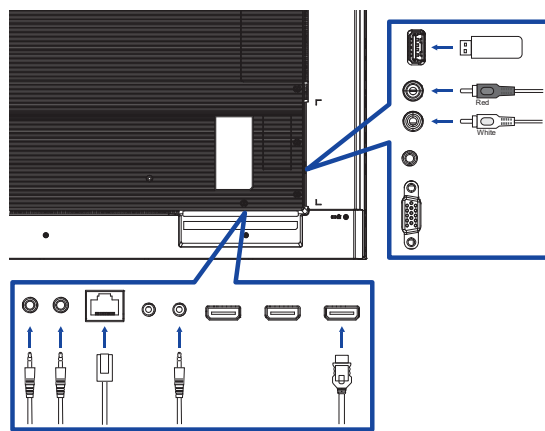

- ProLite LH6541UHS

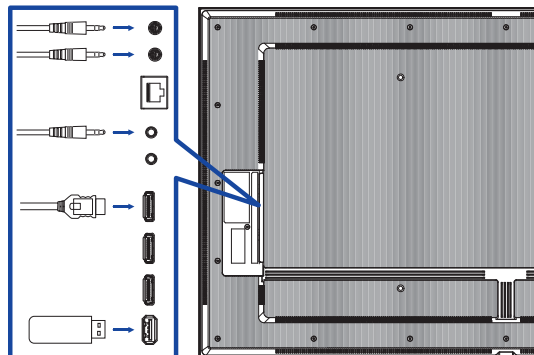

### [ So richten Sie das Netzwerk ein ]

1. Schalten Sie den Router ein und wählen Sie die DHCP-Einstellung.
2. Schließen Sie den Router an diesen Monitor mit einem Ethernet-Kabel.
3. Wählen Sie RS-232C/LAN-AUSWAHL = LAN in "Allgemeine Einstellungen/Komm.einstellung"
4. NETZWERKEINSTELLUNGEN wählbar

**HINWEIS** Anschließen mit einem geschirmten CAT-5-Ethernet-Kabel um die EMV-Richtlinie zu erfüllen.

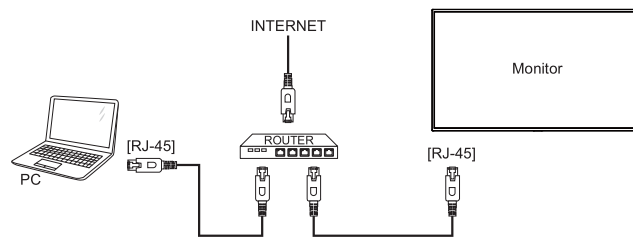

DEUTSCH

### COMPUTER-EINSTELLUNG

- Signaltiming  
Siehe Seite 53, wenn Sie das gewünschte Signaltiming einstellen möchten: KONFORMES TIMING.

## MONITOR BEDIENEN

Um das bestmögliche Bild zu bieten, besitzt der iiyama-LCD-Monitor die Voreinstellung KONFORMES TIMING, die auf Seite 53 erläutert wird. Sie können das Bild auch auf folgende Weise einstellen. Für weitere Informationen siehe BILDSCHIRM EINSTELLEN auf Seite 38.

- ① Drücken Sie auf die Taste **HOME** auf der Fernbedienung, um das **Bildschirm-Menü (OSD)** aufzurufen. Es gibt zusätzliche Menüelemente, die mit den Tasten **◀ / ▶** auf der Fernbedienung geändert werden können.

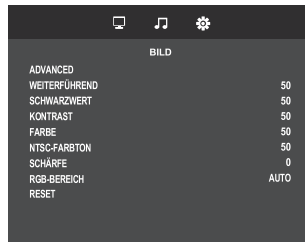

- ② Wählen Sie den Menüpunkt aus den Sie einstellen möchten. Dann betätigen Sie die Tasten **▲ / ▼** auf der Fernbedienung um die gewünschte Einstelloption zu markieren.
- ③ Verwenden Sie die Tasten **◀ / ▶** auf der Fernbedienung um die gewünschte Einstellung vorzunehmen.
- ④ Drücken Sie auf die Taste **↶ BACK** auf der Fernbedienung, um das Menü zu beenden. Die vorgenommenen Einstellungen werden dann automatisch gespeichert.

Wenn Sie z.B. die Schärfe ändern möchten, wählen Sie das Menüelement von "Bild". Umgeschaltet mit den Tasten **◀ / ▶** auf der Fernbedienung. Wählen Sie "Schärfe" mit die Tasten **▲ / ▼** auf der Fernbedienung.

Verwenden Sie die Tasten **◀ / ▶** auf der Fernbedienung, um die Einstellungen für die Schärfe zu ändern. Hierbei sollte die Schärfe der allgemeinen Monitor ebenfalls entsprechend angepasst werden.

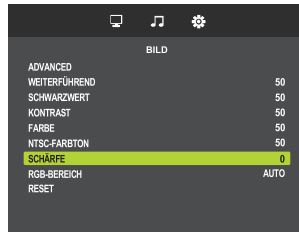













Drücken Sie auf die Taste **↶ BACK** auf der Fernbedienung, um das Menü zu beenden. Es werden dann alle vorgenommenen Änderungen gespeichert.

### HINWEIS

- Die Taste **↶ BACK** auf der Fernbedienung kann benutzt werden, um vorhergehendes Menü zurückzubringen.
- Wenn das Menü automatisch ausgeblendet wird, werden alle vorgenommenen Einstellungen automatisch gespeichert. Während Sie das Menü verwenden, sollte der Monitor nicht ausgeschaltet werden.
- Einstellungen für H- / V-Position, Takt und Fokus werden für jedes Signaltiming gespeichert. Alle anderen Einstellungen gelten jeweils für alle Signaltimings.





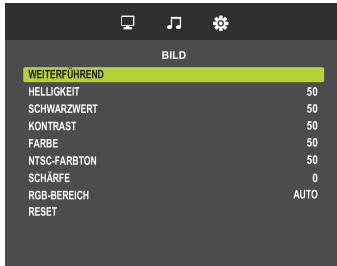









Einstellungselement		Problem / Option	Zu drückende Taste
Helligkeit * <sup>1</sup> Brightness	Zu dunkel		
	Zu hell		
Schwarzwert Black level	Schwarz ist zu dunkel		
	Schwarz ist zu hell		
Kontrast Contrast	Zu matt		
	Zu intensiv		
Farbe * <sup>2</sup> Colour	Zu flau		
	Zu kräftig		
NTSC-Farbtone * <sup>2</sup> Hue	Starker "Pink-Stich"		
	Starker "Grün-Stich"		
Schärfe * <sup>2</sup> Sharpness	Zu Unschärf		
	Zu Schärf		
RGB-bereich * <sup>2</sup> RGB range	Auto	Farbumfang automatisch einstellen.	
	Voller bereich	Für ein Signal mit vollständiger Farbskala.	
	Beschränkter bereich	Für ein Signal mit reduzierter Farbskala.	
Reset Reset	Ja	Bild werden auf werkseitig voreingestellten Werte wiederhergestellt.	
	Nein	Zurück zum Menü.	



\*<sup>1</sup> Stellen Sie die Helligkeit ein, wenn Sie den Monitor in einem dunklen Raum verwenden, und die Bildschirmanzeige zu dunkel ist.

\*<sup>2</sup> Nur für HDMI(Video) Eingang.

Einstellungselement		Problem / Option	Zu drückende Taste
Höhen Treble		Zu schwach Zu stark	   
Bass Bass		Zu schwach Zu stark	   
Balance Balance		Lautstärke Links erhöhen Lautstärke Rechts erhöhen	   
Lautsprecher Speaker	Aus	Schaltet den internen Lautsprecher aus.	
	Ein	Schaltet den internen Lautsprecher ein.	
Audio-ausgang * Audio output	Variable	Passen Sie die Lautstärke mit LAUTSTÄRKE an.	
	Fixed	Behebt die Geräusche.	
Reset Reset	Ja	Audio werden auf werkseitig voreingestellten Werte wiederhergestellt.	
	Nein	Zurück zum Menü.	

\* Für ProLite LH6541UHS nicht verfügbar.

DEUTSCH

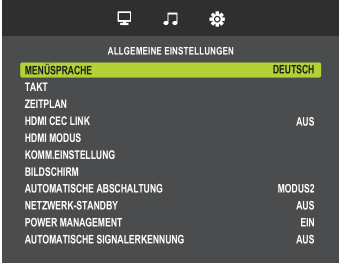
Allgemeine Einstellungen General settings					
Einstellungselement	Problem / Option		Zu drückende Taste		
Menüsprache Menu Language	English	Englisch	Español	Spanisch	
	Deutsch	Deutsch	Русский	Russisch	
	Français	Französisch	Nederlands	Holländisch	
	Italiano	Italienisch	日本語	Japanisch	
Takt Clock	Stellt das aktuelle Datum und die Uhrzeit für die interne Uhr ein. <b>HINWEIS</b> Sie müssen dieses Element bei der Verwendung von "Terminierung" setzen.				
Zeitplan Schedule	Ein/Aus	Ein	Plan -Funktion einschalten.		
		Aus	Plan -Funktion ausschalten.		
	Einschaltzeit	Stellen Sie die Zeit ein, um den Monitor einzuschalten.			
		Abschaltzeit			Stellen Sie die Zeit ein, um den Monitor auszuschalten.
	Wiederhol. modi	Wiederkehrenden Zeitplan einstellen. Nur einmal / Jede SO / Jede MO / Jede DI / Jede MI / Jede DO / Jede FR / Jede SA			
Eingang	Signaleingang wählen, mit welchem das Display automatisch das nächste Mal eingeschaltet werden soll. HDMI1/HDMI2/HDMI3/D-SUB* <sup>1</sup> /USB/AUTO PLAY1/AUTO PLAY2 * <sup>2</sup>				
HDMI CEC link HDMI CEC link	AUS	Deaktivieren Sie die link gemäß HDMI CEC.			
	AUTO	Aktivieren Sie die link gemäß HDMI CEC.			
HDMI modus * <sup>3</sup> HDMI modes	HDMI-Modus einstellen.				
	MODUS1	Kompatibel mit Standard-Farbräumen und Kodierungssignalen.			
	MODUS2	Unterstützt 4K Vsync 50/60 Hz-Signale mit YCbCr 4:2:0.			
Komm.einstellung Communication setting	RS-232C/LAN-AUSWAHL	RS-232C			
		LAN			

\*<sup>1</sup> Für ProLite LH6541UHS nicht verfügbar.

\*<sup>2</sup> Die Foto- oder Videodateien im USB-Stick können mit der Einstellung Zeitplan automatisch abgespielt werden.

\*<sup>3</sup> Für ProLite LH3241S / ProLite LE4341S nicht verfügbar.

**Allgemeine  
Einstellungen**  
General settings

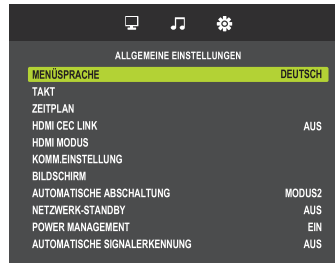

Einstellungselement	Problem / Option		Zu drückende Taste	
Komm.einstellung Communication setting	Netzwerkeinstellungen	Netzwerkeinstellungen anz.	Zeigt das angeschlossenen Netzwerkstatus.	
		DHCP-client	Aus	Zurück zum Menü.
			Ein	Sobald das Gerät verbunden sind, werden die IP Adresse, Subnet- Maske und Standard- Gateway, Primary DNS und Secondary DNSEinstellungen automatisch angezeigt.
		IP adresse	Weist die IP adresse für diesen Monitor zu.	
		Subnetz-maske	Weist die Subnetz-maske für diesen Monitor zu.	
		Standard-gateway	Weist die Standard-gateway für diesen Monitor zu.	
Bildschirm* <sup>1</sup> Screen	Autom. Einstellung* <sup>4,6</sup>	H./V. bildlage, Takt und Taktphase automatisch anpassen.		
	Takt* <sup>4,5</sup>	<input type="checkbox"/> Zu eng <input type="checkbox"/> Zu weit	 	
	Taktphase* <sup>4,5</sup>	Zur Korrektur von flimmerndem Text oder flimmernden Zeilen		
	Horizontale bildlage* <sup>4</sup>	<input type="checkbox"/> Zu weit links		
		<input type="checkbox"/> Zu weit rechts		
	Vertikale bildlage* <sup>4</sup>	<input type="checkbox"/> Zu weit unten		
		<input type="checkbox"/> Zu weit oben		
Rücksetzung	Ja	Bildschirm werden auf werkseitig voreingestellten Werte wiederhergestellt.		
	Nein	Zurück zum Menü.		

DEUTSCH

\*<sup>4</sup> Nur für VGA Eingänge.

\*<sup>5</sup> Siehe hierzu BILDSCHIRM EINSTELLEN auf Seite 38.

\*<sup>6</sup> Um beste Ergebnisse zu erzielen, verwenden Sie Auto Setup für die Einstellung. Siehe hierzu BILDSCHIRM EINSTELLEN auf Seite 38.

Allgemeine Einstellungen General settings			
Einstellungselement	Problem / Option	Zu drückende Taste	
Automatische abschaltung *7 Auto power off	Stellen Sie die Zeit ein, um dieses Monitor nach einer bestimmten Zeit ohne Aktivität auszuschalten. 180 mins		
	MODUS1	AUTOMATISCHE ABSCHALTUNG wird zwangsläufig auf "3h" gesetzt. "Netzwerk-Standby" wird zwangsläufig auf "AUS" gestellt.	
	MODUS2	"Netzwerk-Standby" kann eingestellt werden.	
	<b>HINWEIS</b>	Wenn der Monitor innerhalb der eingestellten Zeit manuell ausgeschaltet wird, wird die Abschaltautomatik zurückgesetzt. Das Monitor wird ausgeschaltet, wenn die eingestellte Zeit abgelaufen ist.	
Netzwerk-standby Network standby	Aus	Die Netzwerkfunktion ist im Standby-Modus deaktiviert.	
	Ein	Die Netzwerkfunktion ist im Standby-Modus aktiviert.	
Power management Power management	Aus	Die Power management ist ausgeschaltet.	
	Ein	Die Power management ist eingeschaltet.	
Automatische Signalerkennung Auto signal detection	Aus	Deaktivieren Sie die Auto signal detection.	
	Ein	Erkennt automatisch alle Quellen, wenn kein Signal am Standardeingang vorhanden ist und wählt das verfügbare Signal automatisch aus.	
Auto play *8 Auto play	Aus	Automatische Wiedergabe ist ausgeschaltet.	
	Foto	Spielen Sie die Fotodatei im USB-Flash-Laufwerk automatisch ab.	
	Film	Spielen Sie die Videodatei im USB-Flash-Laufwerk automatisch ab.	
Lokale Tastensperre Local KB lock	Wählen Sie zum Aktivieren oder Deaktivieren der Steuerungsfunktionen auf der Rückseite des Gerätes.		
	Nicht gesperrt *9	Aktiviert die Tastenfunktion.	
	Alles sperren	Verriegelt alle Tastenfunktionen.	
Fernbedienungssperre RC lock	Wählen Sie zum Aktivieren oder Deaktivieren der Tastenfunktionen der Fernbedienung.		
	Nicht gesperrt *9	Aktiviert die Tastenfunktion.	
	Alles sperren	Verriegelt alle Tastenfunktionen.	
	Sperre (außer lautstärke)	Deaktiviert alle Tastenfunktion mit Ausnahme der VOL + und VOL-.	
	Sperre (außer Ein/Aus)	Deaktiviert alle Tastenfunktion außer dem Netzschalter.	
Monitor-ID Monitor ID	Monitor-ID festlegen. 1 - 255		

**Allgemeine  
Einstellungen**  
**General settings**



Einstellungselement	Problem / Option		Zu drückende Taste
LED LED	Aus	Die Stromanzeige ist ausgeschaltet.	
	Ein	Die Stromanzeige ist eingeschaltet.	
<b>HINWEIS</b> Wenn sie die Stromanzeige stört, schalten sie diese aus.			
Pixelverschiebung Pixel shift	Aus	Pixel shift -Funktion ausschalten.	
	Ein	Position des Bildes in festgelegten Intervallen verschieben.(10-900).	
	Autom	Position des Bildes automatisch verschieben.	
Informationen Information	Zeigt Informationen zu Ihrem Monitor an, einschließlich Modellname, Seriennummer, Betriebsstunden und SW-Version.		
Werksrücksetzung Factory reset	Ja	Einstellungen ab Werk werden wiederhergestellt.	
	Nein	Zurück zum Menü.	

DEUTSCH

\*7 Nur für EU Richtung.

\*8 Die automatische Wiedergabe nach Zeitplan funktioniert nur, wenn der Input auf "USB" und "AUTO PLAY1" und "AUTO PLAY2" eingestellt ist.

Bedingung	Durch Einschalten des Monitors	Durch Einfügen eines Mediums	Nach Zeitplan
Speicherort der Zieldateien	/autoplay,	/autoplay,	/autoplay, /autoplay1, /autoplay2
Playlist	Die Datei muss nicht erstellt werden	Die Datei muss nicht erstellt werden	Die Datei muss nicht erstellt werden
Unterstützte Datei	jpg or mp4	jpg or mp4	jpg or mp4
Eine Reihe von Zieldateien	Max. 30 Dateien	Max. 30 Dateien	Max. 30 Dateien
Audiodateien	Nicht unterstützt	Nicht unterstützt	Nicht unterstützt
Kombination mit Foto und Film	Nicht unterstützt	Nicht unterstützt	Nicht unterstützt
Regel des Zieldateinamens	z. B. "001.jpg", "002.jpg", "003.jpg"... "030.jpg"	z. B. "001.jpg", "002.jpg", "003.jpg"... "030.jpg"	z. B. "001.jpg", "002.jpg", "003.jpg"... "030.jpg"
Einstellung der AutoPlay	Aus/Foto/Film	Aus/Foto/Film	Aus/Foto/Film
Repeat	Alles behoben	Alles behoben	Alles behoben
Random	Ungültig	Ungültig	Ungültig
Slideshow Time	Gleich wie ManualPlay	Gleich wie ManualPlay	Gleich wie ManualPlay

\*9 Um die Sperre aufzuheben, drücken Sie die Tasten OPTIONS → ▲ → ▼ → ◀ → ▶ der Tastenfunktionen der Fernbedienung.



### [Wiedergabe von Multimedia-Dateien]

Sie können Videos, Fotos und Musik auf Ihrem Monitor abspielen:









- Wenn ein USB-Gerät an dieses Monitor verbunden ist.

#### ● Abspielen von Multimedia-Dateien vom USB-Gerät

Dieses Gerät kann Musik, Film oder Foto-Dateien von einem USB-Gerät abspielen.

1. Schließen Sie Ihr USB-Gerät an den USB-Port des Monitors an.
2. Drücken Sie die Taste  SOURCE, wählen Sie USB, und drücken Sie die Taste OK.
3. Das angeschlossene USB-Gerät erkennt automatisch alle abspielbaren Dateien, und sortiert sie in 3 Bereiche:  Musik,  Film und  Foto.



4. Drücken Sie die  BACK-Taste bis zu der oberen Ebene am Bildschirm. Drücken Sie  OR  Taste, um den Dateityp zu wählen. Bestätigen Sie mit der "OK" Taste, um in die Wiedergabeliste zu gelangen.
5. Wählen Sie die gewünschte Datei aus. Drücken Sie , um die Wiedergabe zu starten.
6. Folgen Sie den Anweisungen auf dem Bildschirm, um die Abspieloptionen zu steuern.
7. Drücken Sie die PLAY-Tasten (, , , , ) um das Abspielen zu steuern.

#### ■ USB-Standard:

2,0

#### ■ Unterstütztes Dateisystem:

FAT16/32, NTFS

#### ■ Unterstütztes Dateiformat:

- Music: MP3
- Movie: MP4, TS, MPG/MPEG
- Photo: JPEG

### VORSICHT

- Der Hersteller ist weder dafür verantwortlich, wenn ein USB-Gerät nicht unterstützt wird, noch (ist er) für die Beschädigung oder den Verlust von Daten im Gerät (verantwortlich).
- Überladen Sie nicht den USB-Anschluss. Wenn Sie ein USB-Speichergerät, das mehr als 500 mA Strom verbraucht benutzen, stellen Sie sicher, dass es auf seine eigene externe Stromversorgung angeschlossen ist. "



● **Wiedergabe von Videodateien**

1. Wählen Sie  "FILM" in der Medientyp-Anzeige.
2. Wählen Sie ein Video und drücken Sie die Taste ► Taste.

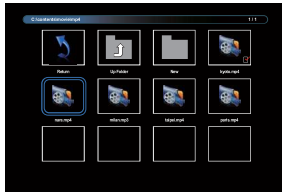



- Zurück : Kehren Sie zur Auswahl des Medientyps zurück durch das drücken der Taste "OK".
- Ordner nach oben : Gehen Sie auf die höhere Ebene, indem Sie die Taste "OK" drücken.
- Fokussiertes Objekt : Ordner: Wenn Sie die Taste "OK" drücken, geben Sie den Ordner ein.  
Datei: Die Checkmark wird durch das drücken der "OK" Taste umgeschaltet.
- Geprüftes Element : Das Element befindet sich in der Wiedergabeliste.
- Ordner : Vorhandener Ordner wird angezeigt.
- Fotodatei : Unterstützte Erweiterungsdatei wird angezeigt.
- ◀ / ▶ : Der Fokus verschiebt sich nach links oder rechts.
- ◀◀ / ▶▶ : Schnelles Vorwärts- oder Rückwärtsspielen der Datei.
- ■ : Um das Video zu stoppen.

■ **Film Optionen**

Während der Wiedergabe von Video, drücken Sie die  INFO-Taste.

Funktion	Inhalt	Anmerkung
Play	Spielen Sie die aktuelle Datei ab.	
Pause	Halten Sie die wiedergegebene Datei an.	
FB	Schnelle Wiedergabe der Datei rückwärts.	FB2X, FB4X, FB8X, FB16X, FB32X
FF	Schnelle Wiedergabe der Datei vorwärts.	FF2X, FF4X, FF8X, FF16X, FF32X
Prev.	Gehen Sie zur vorherigen Datei.	
Next	Gehen Sie zur nächsten Datei.	
Stop	Stoppen Sie die Wiedergabedatei und kehren Sie zum Fotobrowser zurück.	
Repeat	RepeatNone: Spielen Sie die Dateien in der Wiedergabeliste nur einmal ab. Repeat1File: Abspielen und Wiederholen der aktuellen Datei. RepeatALL: Abspielen und Wiederholen der Dateien in der Wiedergabeliste.	Fixed zu Alles Wiederholen mit Auto Play.
Repeat during A-B	Spielen und wiederholen Sie das eingestellte Intervall. SetA: Legt das Intervall des Startpunkts fest. SetB: Legt das Intervall des Endpunkts fest.	Ungültig mit Auto Play.
Random Repeat	On: Playlist-Dateien in zufälliger Reihenfolge abspielen und wiederholen. Off: Wiedergabeliste-Dateien der Reihe nach abspielen.	Ungültig mit Auto Play.
Playlist	Wiedergabeliste anzeigen.	
Info.	OSD Informationen der Wiedergabedatei anzeigen.	

● **Wiedergabe von Fotodateien**

1. Wählen Sie  "FOTO" in der Medientyp-Anzeige.
2. Wählen Sie ein Foto aus, und drücken Sie die Taste .

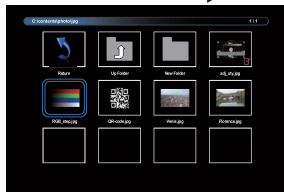

■ **Diashow starten**

- Zurück : Kehren Sie zur Auswahl des Medientyps zurück durch das Drücken der Taste "OK".
- Ordner nach oben : Gehen Sie auf die höhere Ebene, indem Sie die Taste "OK" drücken.
- Fokussiertes Objekt : Ordner: Wenn Sie die Taste "OK" drücken, geben Sie den Ordner ein.  
Datei: Die Checkmark wird durch das Drücken der "OK" Taste umgeschaltet.
- Geprüftes Element : Das Element befindet sich in der Wiedergabeliste.
- Ordner : Vorhandener Ordner wird angezeigt.
- Fotodatei : Unterstützte Erweiterungsdatei wird angezeigt.
- ◀ / ▶ : Der Fokus verschiebt sich nach links oder rechts.
- ■ : Schnelles Vorwärts- oder Rückwärtsspielen der Datei.

■ **Diashow-Optionen**

Während Sie eine Diashow abspielen, drücken Sie  INFO-Taste.

Funktion	Inhalt	Anmerkung
Play	Spielen Sie die aktuelle Datei ab.	
Pause	Halten Sie die wiedergegebene Datei an.	
Prev.	Gehen Sie zur vorherigen Datei.	
Next	Gehen Sie zur nächsten Datei.	
Stop	Stoppen Sie die Wiedergabedatei und kehren Sie zum Fotobrowser zurück.	
Repeat	RepeatNone: Spielen Sie die Dateien in der Wiedergabeliste nur einmal ab. Repeat1File: Abspielen und Wiederholen der aktuellen Datei. RepeatALL: Abspielen und Wiederholen der Dateien in der Wiedergabeliste.	Fixed zu Alles Wiederholen mit Auto Play.
Random Repeat	On: Playlist-Dateien in zufälliger Reihenfolge abspielen und wiederholen. Off: Wiedergabeliste-Dateien der Reihe nach abspielen.	Ungültig mit Auto Play.
Music	Schalten Sie die Hintergrundmusik zwischen „On“ und „Off“.	
Slideshow time	Wählen Sie die Präsentationszeit aus.	Auswahl: Kurz (5s), Mittel (10s), Lang (15s)
Playlist	Wiedergabeliste anzeigen.	
Info.	OSD Informationen der Wiedergabedatei anzeigen.	
Rotate 90 degrees Clockwise	Dreht die aktuelle Datei vorübergehend um 90 Grad im Uhrzeigersinn.	-Wenn dies ausgeführt wird, wird die Presentation angehalten. -Diese Operation wirkt sich nur auf aktuelle Datei aus.
Rotate 90 degrees Anti-Clockwise	Dreht die aktuelle Datei vorübergehend um 90 Grad gegen den Uhrzeigersinn.	-Wenn dies ausgeführt wird, wird die Presentation angehalten. -Diese Operation wirkt sich nur auf aktuelle Datei aus
Zoom In	Die Datei wird vergrößert.	-Reihenfolge Wechseln auf "Zoom 1/4", "Zoom 1/2", "Zoom1", "Zoom2", "Zoom4", "Zoom8". -Wenn dies ausgeführt wird, wird die Presentation angehalten.
Zoom Out	Die Datei wird reduziert.	-Reihenfolge Wechseln auf "Zoom8", "Zoom4", "Zoom2", "Zoom1", "Zoom 1/2", "Zoom 1/4". -Wenn dies ausgeführt wird, wird die Presentation angehalten.
Move View	Wählen Sie den vergrößerten Anzeigebereich aus.	Es ist mit Zoom erhältlich.

## BILDSCHIRMEINSTELLUNGEN

\* Für ProLite LH6541UHS nicht verfügbar.

Stellen Sie das Bild auf folgende Weise ein, um das gewünschte Ergebnis zu erhalten, wenn Sie analogen Eingang wählen.

- Die Bildschirmeinstellungen, die in dieser Anleitung beschrieben werden, eignen sich für die Einstellung der Bildposition und dem Minimieren von Flimmern oder Unschärfe bei Verwendung eines bestimmten Computers.
- Der Monitor ist so konzipiert, dass er die beste Leistung bei einer Auflösung von 3840 × 2160 erzielt. Das Bild kann aber bei einer Auflösung von weniger als 3840 × 2160 ebenfalls optimal sein, wobei es automatisch so gestreckt wird, dass es den gesamten Bildschirm ausfüllt. Bei normaler Verwendung wird eine Auflösung von 3840 × 2160 empfohlen.
- Angezeigter Text oder Zeilen können verschwommen oder verzerrt erscheinen, wenn das Bild bei der Änderung der Bildschirmgröße gestreckt wird.
- Sie sollten am besten die Bildposition und -frequenz mit den Steuerelementen des Monitors und nicht mit Hilfe von Computersoftware oder Dienstprogrammen vornehmen.
- Nehmen Sie Änderungen erst dann vor, wenn sich der Monitor für mindestens 30 Minuten warmgelaufen hat.
- Je nach Auflösung oder Signaltiming sind nach dem Auto Setup evtl. noch weitere Einstellungsänderungen erforderlich.
- Das Auto Setup funktioniert u.U. nicht korrekt, wenn das Bild nicht nach dem standardmäßigen Bildschirmmuster eingestellt wird. In diesem Fall müssen Sie die Änderungen auf manuelle Weise vornehmen.

Der Bildschirm lässt sich auf zweierlei Weise einstellen. Eine Möglichkeit ist die automatische Einstellung von Position, Takt und Fokus. Die andere Möglichkeit ist die manuelle Anpassung der jeweiligen Einstellungen.

Führen Sie erst das Auto Setup durch, wenn Sie den Monitor an einen neuen Computer anschließen oder wenn die Auflösung geändert wurde. Wenn es auf dem Bildschirm zu Flimmern oder Unschärfe kommt oder das Bild nicht in den Anzeigebereich passt, nachdem Sie Auto Setup durchgeführt haben, ist eine manuelle Justierung erforderlich. Beide Einstellungen sollten mit Hilfe des standardmäßigen Bildschirmmusters (Test.bmp) vorgenommen werden, das Sie auf der Webseite von IYAMA (<https://iiyama.com>) erhalten können.

Stellen Sie das Bild auf folgende Weise ein, um das gewünschte Ergebnis zu erhalten.

Folgende Anleitung eignet sich für Windows® OS.

- ① Zeigen Sie das Bild mit der optimalen Auflösung an.
- ② Richten Sie die Bilddatei Test.bmp (Muster für Bildschirmeinstellung) als Bildschirmhintergrund ein.

### HINWEIS

- Lesen Sie hierzu die entsprechenden Begleitinformationen.
- Stellen Sie im Dialogfeld für die Bildschirmhintergrundeinstellung die Anzeigeposition auf Mitte ein.

### [Einstellungsmuster]

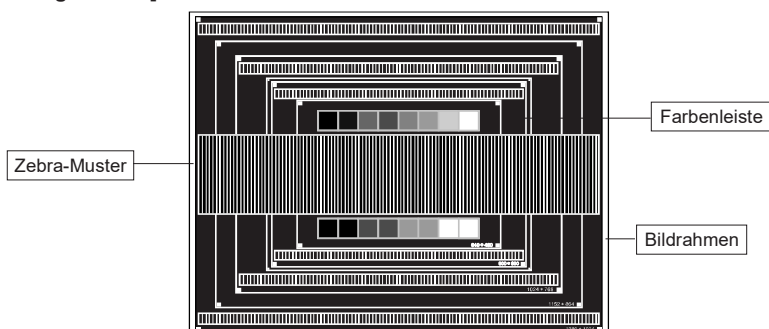

- ③ **Manuelle Bildanpassung. (Autom. Abgleich)**
- ④ **Stellen Sie das Bild manuell ein, indem Sie folgendermaßen vorgehen, wenn es auf dem Bildschirm zu Flimmern oder Unschärfe kommt oder das Bild nicht in den Anzeigebereich passt, nachdem das Auto Setup durchgeführt wurde.**
- ⑤ **Stellen Sie die V.Position ein, so dass der obere und untere Rand des Bildes in den Anzeigebereich passt.**

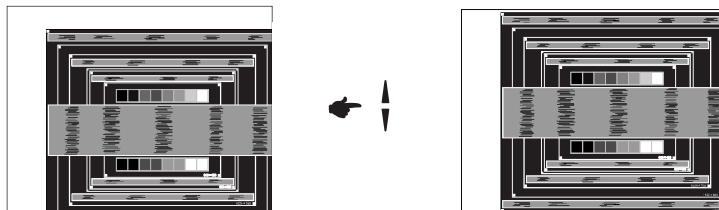

- ⑥ 1) **Stellen Sie die H.Position ein, so dass der linke Rand des Bildes zum linken Rand des Anzeigebereichs verschoben wird.**

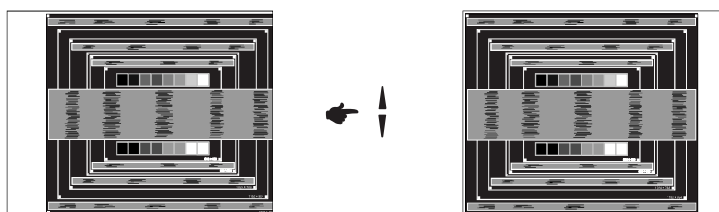

- 2) **Stecken Sie den rechten Rand des Bildes zum rechten Rand des Anzeigebereichs, indem Sie Takt anpassen.**

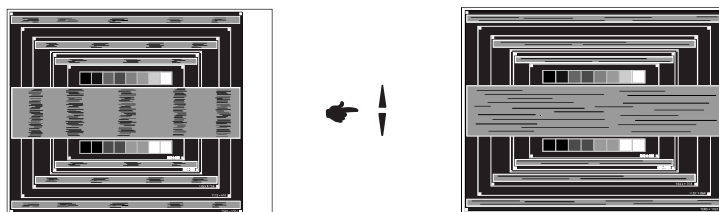

#### HINWEIS

- Wenn sich der linke Rand des Bilds während der Einstellung von Takt vom Rand des Anzeigebereichs entfernt, führen Sie die Schritte 1) und 2) erneut aus.
- Eine andere Möglichkeit der Einstellung von Takt ist die Korrektur der vertikalen Wellenlinien im Zebramuster.
- Während der Einstellung von Takt , H.Position und V.Position kann es im Bild zum Flimmern kommen.
- Wenn der Bildrahmen größer oder kleiner ist als der Anzeigebereich, nachdem Sie Takt eingestellt haben, wiederholen Sie den Vorgang beginnend mit Schritt ③.

- ⑦ **Stellen Sie Fokus ein, um Rauschen von horizontalen Wellen, Flimmern oder Unschärfe im Zebromuster zu korrigieren.**

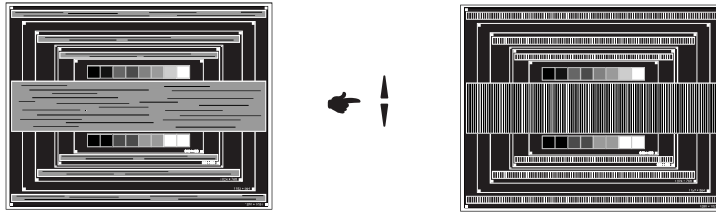

- HINWEIS**
- Falls es in einem Bereich des Bildschirms weiterhin zu starkem Flimmern oder zu starker Unschärfe kommt, wiederholen Sie die Schritte ⑥ und ⑦, da Takt in diesem Fall evtl. nicht korrekt eingestellt wurde.
  - Passen Sie H.Position nach Einstellung von Fokus ein, falls die horizontale Position während der Anpassung verändert wurde.

- ⑧ **Passen Sie Helligkeit und Farbe ein, um das gewünschte Bild zu erhalten, nachdem Sie Pixeluhr und Fokus eingestellt haben.**

**Richten Sie Ihren eigenen Bildschirmhintergrund wieder ein.**

## STANDBY FUNKTION

Dieses Produkt verfügt über die Standby Funktion. Wenn die Funktion aktiviert ist, wird unnötiger Stromverbrauch durch den Monitor reduziert, während der Monitor nicht bedient wird.

Der Monitor verhält sich für die Standby folgendermaßen. Die Funktion zur Standby, einschließlich der Einstellungen für den Timer, wird vom Betriebssystem gesteuert. Lesen Sie die Bedienungsanleitung für das Betriebssystem, um Informationen über die Konfiguration zu finden.

### ■ Standby Modus

Wenn das Videosignal vom Computer nicht aktiv sind, geht der Monitor in den Standby Modus über, in dem der Stromverbrauch auf weniger als  $0,5W^{*1}$  reduziert wird. Der Bildschirm wird dunkel, und die Stromanzeige leuchtet rot auf. Sie können den Monitor aus dem Standby Modus in wenigen Sekunden wachwecken, wenn Sie entweder auf die Tastatur drücken oder die Maus bewegen<sup>\*2</sup>.

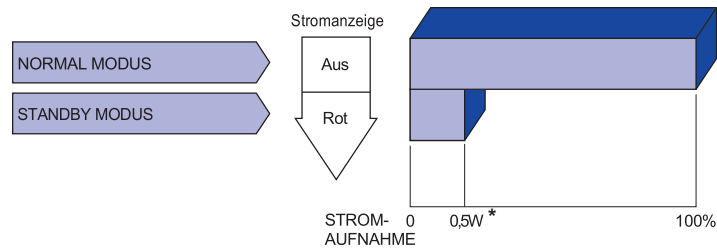

\*<sup>1</sup> Wenn die USB-Geräte nicht angeschlossen sind.

\*<sup>2</sup> Beim ProLite LH6541UHS drücken Sie zweimal die Einschalttaste, um das Bild anzuzeigen.

## FEHLERSUCHE

Falls der Monitor nicht richtig arbeitet, suchen Sie bitte zuerst an Hand dieser Liste nach der Ursache:

1. Überprüfen Sie die Einstellungen wie im Abschnitt MONITOR BEDIENEN beschrieben. Falls der Monitor kein Bild darstellt, gehen Sie zu Punkt 2.
2. Wenn das Problem nicht behoben ist, suchen Sie die Ursache wie unten beschrieben.
3. Sollten Sie ein Problem bemerken, das nicht in der Liste aufgeführt ist und Sie nicht anhand der Vorschläge beheben können, schalten Sie den Monitor aus, trennen Sie den Netzstecker vom Gerät und wenden Sie sich für weitere Hilfe an Ihren Fachhändler.

### Problem

### Abhilfe

- |  |   |
|--|---|
| ① Kein Bild.<br>(Stromanzeige ist aus) | <input type="checkbox"/> Steck das Stromkabel richtig?<br><input type="checkbox"/> Hauptschalter auf ON?<br><input type="checkbox"/> Überprüfen Sie mit Hilfe eines anderen Gerätes, ob überhaupt Strom Steht der vorhanden ist.  |
| (Stromanzeige ist grün)                | <input type="checkbox"/> Ist der Bildschirmschoner aktiviert? Zur Überprüfung bewegen Sie die Maus oder drücken Sie eine Taste des Keyboards.*1<br><input type="checkbox"/> Drehen Sie Kontrast und/oder Helligkeit auf.<br><input type="checkbox"/> Ist der Computer eingeschaltet?<br><input type="checkbox"/> Ist das Signalkabel richtig eingesteckt?<br><input type="checkbox"/> Entspricht das Signal Timing den Werten des Monitors? |
| (Stromanzeige ist rot)                 | <input type="checkbox"/> Falls der Monitor im Standby Modus ist, bewegen Sie die Maus oder drücken Sie eine Taste des Keyboards.*2<br><input type="checkbox"/> Ist der Computer eingeschaltet?<br><input type="checkbox"/> Ist das Signalkabel richtig eingesteckt?<br><input type="checkbox"/> Entspricht das Signal Timing den Werten des Monitors?   |
| ② Das Bild ist nicht synchronisiert.   | <input type="checkbox"/> Ist das Signalkabel richtig eingesteckt (verpolt)?<br><input type="checkbox"/> Entspricht das Signal Timing den Werten des Monitors?   |
| ③ Das Bild ist nicht in der Mitte.     | <input type="checkbox"/> Entspricht das Signal Timing den Werten des Monitors?  |
| ④ Das Bild ist zu dunkel oder zu hell. | <input type="checkbox"/> Entspricht der Videoausgangspegel den Spezifikationen des Monitors?  |
| ⑤ Das Bild wackelt.                    | <input type="checkbox"/> Entspricht die Spannungsversorgung den Spezifikationen des Monitors?<br><input type="checkbox"/> Entspricht das Signal Timing den Werten des Monitors?   |
| ⑥ Kein Ton.                            | <input type="checkbox"/> Die Audio Geräte (Computer, Soundkarte u.s.w.) sind eingeschalten.<br><input type="checkbox"/> Das Audiokabel ist richtig angeschlossen.<br><input type="checkbox"/> Erhöhen Sie die Lautstärke.<br><input type="checkbox"/> Stummschaltung ist AUS.<br><input type="checkbox"/> Der Level des Audiosignales ihrer Soundkarte ist innerhalb der Spezifikationen des Monitors.                                      |
| ⑦ Der Sound ist zu laut oder zu leise. | <input type="checkbox"/> Der Level des Audiosignales ihrer Soundkarte ist innerhalb der Spezifikationen des Monitors.   |

### Problem

### Abhilfe

- ⑧ **Seltame**  Das Audiokabel ist richtig angeschlossen.  
Geräusche sind zu hören.

\*<sup>1</sup> Für ProLite LH6541UHS nicht verfügbar.

\*<sup>2</sup> ProLite LH6541UHS : Falls der Monitor im Standby-Modus ist, drücken Sie die Taste POWER auf der Fernbedienung.

DEUTSCH

## INFORMATIONEN ZUM RECYCLING

Für besseren Umweltschutz bitte schaffen Sie nicht Ihren Monitor ab.  
Besichtigen Sie bitte unsere Web site: <https://iiyama.com> für die Monitorwiederverwertung.

## ANHANG

Irrtum und Änderungen in Design und Spezifikationen vorbehalten.

### TECHNISCHE DATEN : ProLite LH3241S-B2

DEUTSCH

Grösse-Kategorie	32"	
LCD-Fläche	Panel-technologie	IPS (In-Plane-Switching)
	Grösse	Diagonal: 31,5" (80cm)
	Lochabstand	0,12125mm H × 0,36375mm V
	Helligkeit	350cd/m <sup>2</sup> (Typisch), 240cd/m <sup>2</sup> (Standard / Energieeinsparung)
	Kontraste	1200 : 1 (Typisch)
	Ansichtbereich	Horizontal: 89 Grad, Vertikal: 89 Grad (Typisch)
	Reaktionszeit	8ms (Typisch: Grau zum Grau)
Anzeigefarben	Ca. 16,7M	
Sync-Frequenz	Horizontal: 30,0-80,0kHz, Vertikal: 50-75Hz	
Physikalisch Auflösung	1920 × 1080, 2,1 Megapixel	
Max. unterstützte Auflösung	VGA: 1920 × 1080 60Hz HDMI: 1920 × 1080 60Hz	
Eingangsanschluss	VGA, HDMI×3	
Eingangs-Audioanschluss	ø 3,5mm minibuchse (Stereo)	
LAN	RJ45	
Serielle Schnittstelle	RS 232C In/Out Minibuchse	
Eingangs-Sync-Signal	Separates Sync: TTL, Positiv oder Negativ	
Eingangs-Videosignal	Analog: 0,7Vp-p (Standard), 75Ω, Positiv Digital: HDMI	
Eingangs-Audiosignal	Maximal 0,5Vrms	
IR Anschluss	IR Eingangs/Ausgangs	
USB Anschluss	USB2.0 (DC5V, 500mA) (USB Media Player)	
Audioausgangsanschluss	RCA (L/R)	
Lautsprecher	Internal: 10W×2 (Stereolautsprecher)	
Maximale Bildschirmgröße	698,40mm B × 392,85mm H / 27,5" B × 15,5" H	
Netzquelle	100-240VAC, 50-60Hz, 0,88A	
Stromverbrauch*	Typisch 39W Standby Modus: Maximal 0,5W, Aus Modus: Maximal 0,3W	
Abmessungen / Gewicht	725,5 × 422,0 × 54,0mm / 28,6 × 16,6 × 2,1" (B×H×T), 5,1kg / 11,2lbs	
Umgebungsbedingungen	Betrieb: Temperatur 0 bis 40°C / 32 bis 104°F Luftfeuchtigkeit 20 bis 80% (nicht kondensierend) Speicher: Temperatur -20 bis 60°C / 4 bis 140°F Luftfeuchtigkeit 10 bis 90% (nicht kondensierend)	
Zertifikate	CE, UKCA, EAC, TÜV-Bauart	

**HINWEIS** \* Wenn die USB-Geräte nicht angeschlossen sind.

## TECHNISCHE DATEN : ProLite LE4341S-B2

Grösse-Kategorie	43"	
LCD-Fläche	Panel-technologie	IPS (In-Plane-Switching)
	Grösse	Diagonal: 42,5" (108cm)
	Lochabstand	0,49005mm H × 0,49005mm V
	Helligkeit	350cd/m <sup>2</sup> (Typisch), 240cd/m <sup>2</sup> (Standard / Energieeinsparung)
	Kontraste	1200 : 1 (Typisch)
	Ansichtbereich	Horizontal: 89 Grad, Vertikal: 89 Grad (Typisch)
	Reaktionszeit	8ms (Typisch: Grau zum Grau)
Anzeigefarben	Ca.16,7M	
Sync-Frequenz	Horizontal: 30,0-80,0kHz, Vertikal: 50-75Hz	
Physikalisch Auflösung	1920 × 1080, 2,1 Megapixel	
Max. unterstützte Auflösung	VGA: 1920 × 1080 60Hz HDMI: 1920 × 1080 60Hz	
Eingangsanschluss	VGA, HDMI×3	
Eingangs-Audioanschluss	ø 3,5mm minibuchse (Stereo)	
LAN	RJ45	
Serielle Schnittstelle	RS 232C In/Out Minibuchse	
Eingangs-Sync-Signal	Separates Sync:TTL, Positiv oder Negativ	
Eingangs-Videosignal	Analog: 0,7Vp-p (Standard), 75Ω, Positiv Digital: HDMI	
Eingangs-Audiosignal	Maximal 0,5Vrms	
IR Anschluss	IR Eingangs/Ausgangs	
USB Anschluss	USB2.0 (DC5V, 500mA) (USB Media Player)	
Audioausgangsanschluss	RCA (L/R)	
Lautsprecher	Internal: 10W×2 (Stereolautsprecher)	
Maximale Bildschirmgröße	940,896mm B × 529,254mm H / 37,0" B × 20,8" H	
Netzquelle	100-240VAC, 50-60Hz, 1,1A	
Stromverbrauch*	Typisch 53W Standby Modus: Maximal 0,5W, Aus Modus: Maximal 0,3W	
Abmessungen / Gewicht	968,0 × 557,5 × 54,0mm / 38,1 × 22,0 × 2,1" (B×H×T), 8,4kg / 18,5lbs	
Umgebungsbedingungen	Betrieb: Temperatur 0 bis 40°C / 32 bis 104°F Luftfeuchtigkeit 20 bis 80% (nicht kondensierend) Speicher: Temperatur -20 bis 60°C / 4 bis 140°F Luftfeuchtigkeit 10 bis 90% (nicht kondensierend)	
Zertifikate	CE, UKCA, EAC, TÜV-Bauart	

DEUTSCH

**HINWEIS** \* Wenn die USB-Geräte nicht angeschlossen sind.

## TECHNISCHE DATEN : ProLite LH4341UHS-B2

DEUTSCH

Grösse-Kategorie	43"	
LCD-Fläche	Panel-technologie	IPS
	Grösse	Diagonal: 42,5" (108cm)
	Lochabstand	0,2451mm H × 0,2451mm V
	Helligkeit	500cd/m <sup>2</sup> (Typisch), 320cd/m <sup>2</sup> (Standard / Energieeinsparung)
	Kontraste	1200 : 1 (Typisch)
	Ansichtsbereich	Horizontal: 89 Grad, Vertikal: 89 Grad (Typisch)
	Reaktionszeit	8ms (Typisch: Grau zum Grau)
Anzeigefarben	Ca.1,07G	
Sync-Frequenz	VGA: Horizontal: 30,0-80,0kHz, Vertikal: 50-75Hz HDMI: Horizontal: 30,0-135,0kHz, Vertikal: 50-75Hz	
Physikalisch Auflösung	3840 × 2160, 8,3 Megapixel	
Max. unterstützte Auflösung	VGA: 1920 × 1080 60Hz HDMI: 3840 × 2160 60Hz	
Eingangsanschluss	VGA, HDMI × 3	
Eingangs-Audioanschluss	ø 3,5mm minibuchse (Stereo)	
LAN	RJ45	
Serielle Schnittstelle	RS 232C In/Out ø 2,5mm sub-minibuchse	
Eingangs-Sync-Signal	Separates Sync: TTL, Positiv oder Negativ	
Eingangs-Videosignal	Analog: 0,7Vp-p (Standard), 75Ω, Positiv Digital: HDMI	
Eingangs-Audiosignal	Maximal 0,5Vrms	
IR Anschluss	IR Eingangs/Ausgangs	
USB Anschluss	USB2.0(DC5V, 500mA, USB Media Player)	
Audioausgangsanschluss	RCA (L/R)	
Lautsprecher	Internal: 10W×2 (Stereolautsprecher)	
Maximale Bildschirmgröße	941,18mm B × 529,42mm H / 37,1" B × 20,8" H	
Netzquelle	100-240VAC, 50-60Hz, 1,8A	
Stromverbrauch*	Typisch 107W, Standby Modus : Maximal 0,5W, Aus Modus : Maximal 0,3W	
Abmessungen / Gewicht	968,0 × 557,5 × 54,0mm / 38,1 × 22,0 × 2,1" (B×H×T), 8,9kg / 19,6lbs	
Umgebungsbedingungen	Betrieb:   Temperatur    0 bis 40°C / 32 bis 104°F Luftfeuchtigkeit  20 bis 80% (nicht kondensierend) Speicher:  Temperatur   -20 bis 60°C / 4 bis 140°F Luftfeuchtigkeit  10 bis 90% (nicht kondensierend)	
Zertifikate	CE, UKCA, EAC, TÜV-Bauart	

**HINWEIS** \* Wenn die USB-Geräte nicht angeschlossen sind.

## TECHNISCHE DATEN : ProLite LH5041UHS-B2AG

Grösse-Kategorie	50"	
LCD-Fläche	Panel-technologie	VA
	Grösse	Diagonal: 49,5" (125,7cm)
	Lochabstand	0,285375mm H × 0,285375mm V
	Helligkeit	500cd/m <sup>2</sup> (Typisch), 325cd/m <sup>2</sup> (Standard / Energieeinsparung)
	Kontraste	5000 : 1 (Typisch)
	Ansichtbereich	Horizontal: 89 Grad, Vertikal: 89 Grad (Typisch)
	Reaktionszeit	9,5ms (Typisch: Grau zum Grau)
Anzeigefarben	Ca.1,07G	
Sync-Frequenz	VGA: Horizontal: 30,0-80,0kHz, Vertikal: 50-75Hz HDMI: Horizontal: 30,0-135,0kHz, Vertikal: 50-75Hz	
Physikalisch Auflösung	3840 × 2160, 8,3 Megapixel	
Max. unterstützte Auflösung	VGA: 1920 × 1080 60Hz HDMI: 3840 × 2160 60Hz	
Eingangsanschluss	VGA, HDMI × 3	
Eingangs-Audioanschluss	ø 3,5mm minibuchse (Stereo)	
LAN	RJ45	
Serielle Schnittstelle	RS 232C In/Out ø 2,5mm sub-minibuchse	
Eingangs-Sync-Signal	Separates Sync:TTL, Positiv oder Negativ	
Eingangs-Videosignal	Analog: 0,7Vp-p (Standard), 75Ω, Positiv Digital: HDMI	
Eingangs-Audiosignal	Maximal 0,5Vrms	
IR Anschluss	IR Eingangs/Ausgangs	
USB Anschluss	USB2.0(DC5V, 500mA, USB Media Player)	
Audioausgangsanschluss	RCA (L/R)	
Lautsprecher	Internal: 10W×2 (Stereolautsprecher)	
Maximale Bildschirmgröße	1095,84mm B × 616,41mm H / 43,1" B × 24,3" H	
Netzquelle	100-240VAC, 50-60Hz, 1,9A	
Stromverbrauch*	Typisch 115W, Standby Modus : Maximal 0,5W, Aus Modus : Maximal 0,3W	
Abmessungen / Gewicht	1122,5 × 643,5 × 55,0mm / 44,2 × 25,3 × 2,2" (B×H×T), 11,1kg / 24,5lbs	
Umgebungsbedingungen	Betrieb: Temperatur 0 bis 40°C / 32 bis 104°F Luftfeuchtigkeit 20 bis 80% (nicht kondensierend) Speicher: Temperatur -20 bis 60°C / 4 bis 140°F Luftfeuchtigkeit 10 bis 90% (nicht kondensierend)	
Zertifikate	CE, UKCA, EAC, TÜV-Bauart	

DEUTSCH

**HINWEIS** \* Wenn die USB-Geräte nicht angeschlossen sind.

## TECHNISCHE DATEN : ProLite LH5541UHS-B2

DEUTSCH

Grösse-Kategorie	55"	
LCD-Fläche	Panel-technologie	IPS
	Grösse	Diagonal: 54,6" (138,8cm)
	Lochabstand	0,315mm H × 0,315mm V
	Helligkeit	500cd/m <sup>2</sup> (Typisch), 315cd/m <sup>2</sup> (Standard / Energieeinsparung)
	Kontraste	1200 : 1 (Typisch)
	Ansichtbereich	Horizontal: 89 Grad, Vertikal: 89 Grad (Typisch)
	Reaktionszeit	8ms (Typisch: Grau zum Grau)
Anzeigefarben	Ca.1,07G	
Sync-Frequenz	VGA: Horizontal: 30,0-80,0kHz, Vertikal: 50-75Hz HDMI: Horizontal: 30,0-135,0kHz, Vertikal: 50-75Hz	
Physikalisch Auflösung	3840 × 2160, 8,3 Megapixel	
Max. unterstützte Auflösung	VGA: 1920 × 1080 60Hz HDMI: 3840 × 2160 60Hz	
Eingangsanschluss	VGA, HDMI × 3	
Eingangs-Audioanschluss	ø 3,5mm minibuchse (Stereo)	
LAN	RJ45	
Serielle Schnittstelle	RS 232C In/Out ø 2,5mm sub-minibuchse	
Eingangs-Sync-Signal	Separates Sync:TTL, Positiv oder Negativ	
Eingangs-Videosignal	Analog: 0,7Vp-p (Standard), 75Ω, Positiv Digital: HDMI	
Eingangs-Audiosignal	Maximal 0,5Vrms	
IR Anschluss	IR Eingangs/Ausgangs	
USB Anschluss	USB2.0(DC5V, 500mA, USB Media Player)	
Audioausgangsanschluss	RCA (L/R)	
Lautsprecher	Internal: 10W×2 (Stereolautsprecher)	
Maximale Bildschirmgröße	1209,6mm B × 680,4mm H / 47,6" B × 26,8" H	
Netzquelle	100-240VAC, 50-60Hz, 2,3A	
Stromverbrauch*	Typisch 139W, Standby Modus : Maximal 0,5W, Aus Modus : Maximal 0,3W	
Abmessungen / Gewicht	1237,5 × 710,0 × 55,0mm / 48,7 × 28,0 × 2,2" (B×H×T), 14.3kg / 31.5lbs	
Umgebungsbedingungen	Betrieb: Temperatur 0 bis 40°C / 32 bis 104°F Luftfeuchtigkeit 20 bis 80% (nicht kondensierend) Speicher: Temperatur -20 bis 60°C / 4 bis 140°F Luftfeuchtigkeit 10 bis 90% (nicht kondensierend)	
Zertifikate	CE, UKCA, EAC, TÜV-Bauart	

**HINWEIS** \* Wenn die USB-Geräte nicht angeschlossen sind.

## TECHNISCHE DATEN : ProLite LH6541UHS-B1AG

Grösse-Kategorie	65"	
LCD-Fläche	Panel-technologie	VA
	Grösse	Diagonal: 64,5" (164cm)
	Lochabstand	0,124mm H × 0,372mm V
	Helligkeit	500cd/m <sup>2</sup> (Typisch), 240cd/m <sup>2</sup> (Standard / Energieeinsparung)
	Kontraste	5000 : 1 (Typisch)
	Ansichtbereich	Horizontal: 178 Grad, Vertikal: 178 Grad (Typisch)
	Reaktionszeit	6,5ms (Typisch: Grau zum Grau)
Anzeigefarben	Ca.1,07G	
Sync-Frequenz	Horizontal: 30,0-80,0kHz, Vertikal: 57-62Hz	
Physikalisch Auflösung	3840 × 2160, 8,3 Megapixel	
Max. unterstützte Auflösung	HDMI: 3840 × 2160 60Hz	
Eingangsanschluss	HDMI × 3	
LAN	RJ45	
Serielle Schnittstelle	RS 232C In/Out ø 2,5mm sub-minibuchse	
Eingangs-Videosignal	HDMI	
IR Anschluss	IR Eingangs/Ausgangs	
USB Anschluss	USB2.0(DC5V, 500mA, USB Media Player)	
Lautsprecher	Internal: 10W×2 (Stereolautsprecher)	
Maximale Bildschirmgröße	1428,48mm B × 803,52mm H / 56,2" B × 31,6" H	
Netzquelle	100-240VAC, 50/60Hz, 2,5A	
Stromverbrauch*	Typisch 115W, Standby Modus : Maximal 0,5W	
Abmessungen / Gewicht	1456,5 × 831,5 × 69,0mm / 57,3,7 × 32,7 × 2,7" (B×H×T), 17.7kg / 39.0lbs	
Umgebungsbedingungen	Betrieb: Temperatur	0 bis 40°C / 32 bis 104°F
	Betrieb: Luftfeuchtigkeit	20 bis 80% (nicht kondensierend)
	Speicher: Temperatur	-20 bis 60°C / 4 bis 140°F
	Speicher: Luftfeuchtigkeit	10 bis 90% (nicht kondensierend)
Zertifikate	CE, UKCA, EAC, TÜV-Bauart	

DEUTSCH

**HINWEIS** \* Wenn die USB-Geräte nicht angeschlossen sind.

**ABMESSUNGEN : ProLite LH3241S**

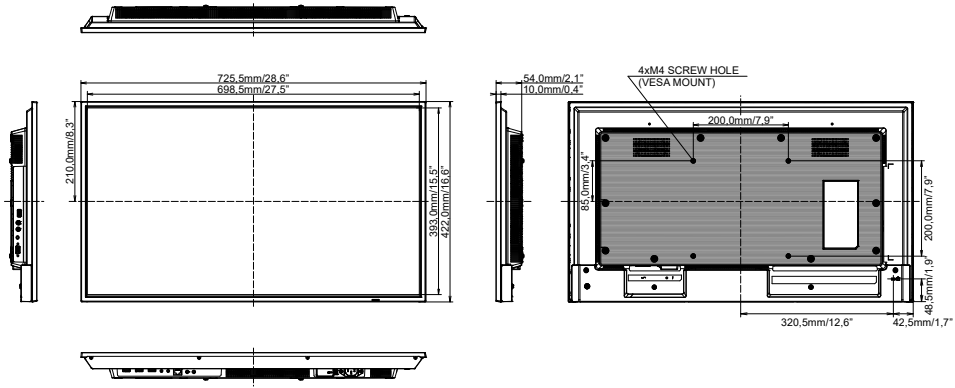

**ABMESSUNGEN : ProLite LE4341S**

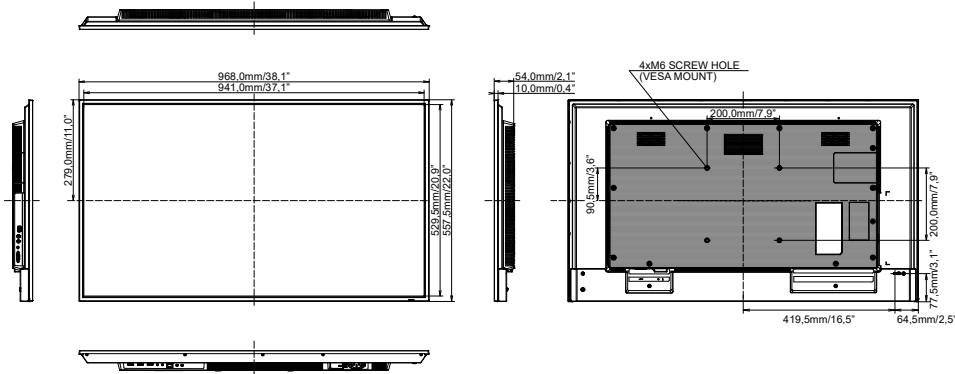

**ABMESSUNGEN : ProLite LH4341UHS**

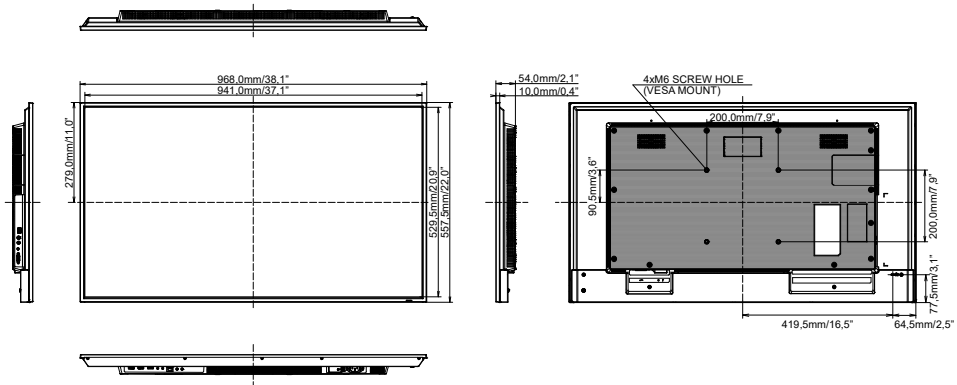

DEUTSCH

**ABMESSUNGEN : ProLite LH5041UHS**

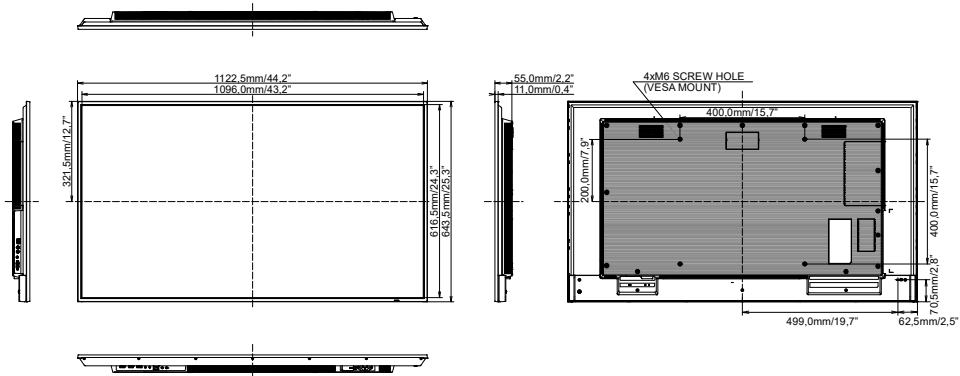

ABMESSUNGEN : ProLite LH5541UHS

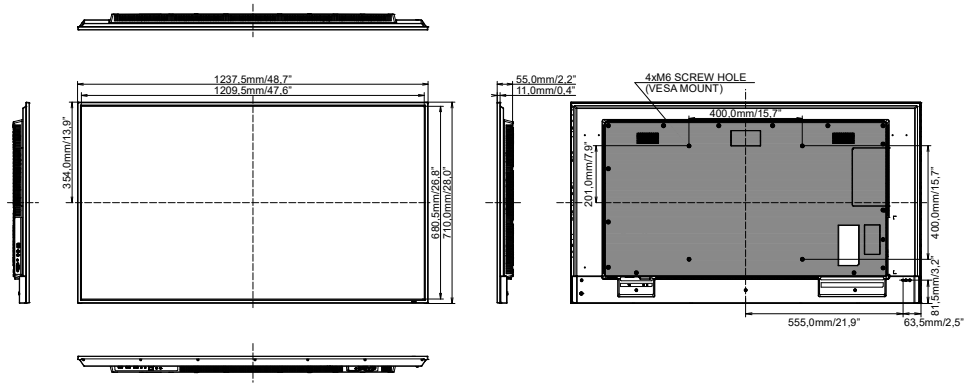

ABMESSUNGEN : ProLite LH6541UHS

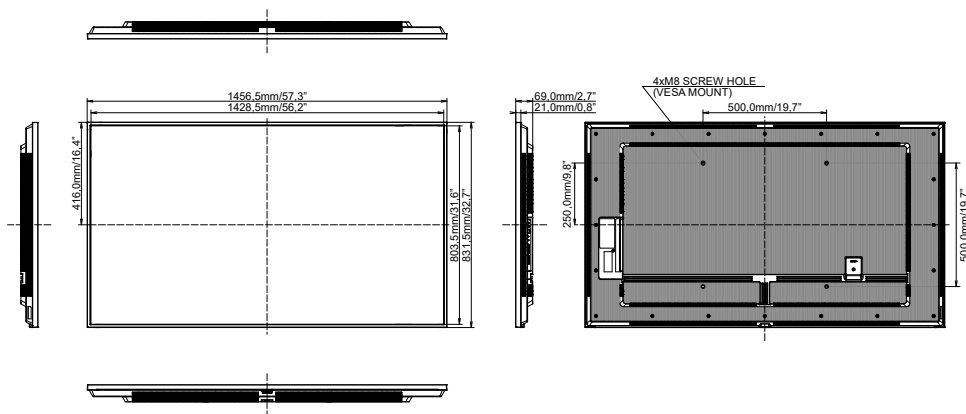

## KONFORMES TIMING

Timing		fH(kHz)	FV(Hz)	Dot clock (MHz)	VGA*3	HDMI1	HDMI2	HDMI3
VESA	VGA 640x480	31,5	60,0	25,175	<input type="checkbox"/>	<input type="checkbox"/>	<input type="checkbox"/>	<input type="checkbox"/>
		37,9	75,0	31,500	<input type="checkbox"/>	<input type="checkbox"/>	<input type="checkbox"/>	<input type="checkbox"/>
	SVGA 800x600	37,9	60,0	40,000	<input type="checkbox"/>	<input type="checkbox"/>	<input type="checkbox"/>	<input type="checkbox"/>
	XGA 1024x768	48,4	60,0	65,000	<input type="checkbox"/>	<input type="checkbox"/>	<input type="checkbox"/>	<input type="checkbox"/>
	WXGA 1280x720	44,8	60,0	74,500	<input type="checkbox"/>	<input type="checkbox"/>	<input type="checkbox"/>	<input type="checkbox"/>
	QVGA 1280x960	60,0	60,0	108,000	<input type="checkbox"/>	<input type="checkbox"/>	<input type="checkbox"/>	<input type="checkbox"/>
	SXGA 1280x1024	64,0	60,0	108,000	<input type="checkbox"/>	<input type="checkbox"/>	<input type="checkbox"/>	<input type="checkbox"/>
	WXGA 1360x768	47,7	60,0	85,500	<input type="checkbox"/>	<input type="checkbox"/>	<input type="checkbox"/>	<input type="checkbox"/>
	HD FWXGA 1366x768	47,7	60,0	85,500	<input type="checkbox"/>	<input type="checkbox"/>	<input type="checkbox"/>	<input type="checkbox"/>
	CVT 1400x900	55,9	60,0	106,500	<input type="checkbox"/>	<input type="checkbox"/>	<input type="checkbox"/>	<input type="checkbox"/>
	WXGA+ 1440x900	55,9	60,0	106,500	<input type="checkbox"/>	<input type="checkbox"/>	<input type="checkbox"/>	<input type="checkbox"/>
	UXGA 1680x1050	65,3	60,0	146,250	<input type="checkbox"/>	<input type="checkbox"/>	<input type="checkbox"/>	<input type="checkbox"/>
	FHD 1920x1080	67,5	60,0	148,500	<input type="checkbox"/>	<input type="checkbox"/>	<input type="checkbox"/>	<input type="checkbox"/>
	4K 3840x2160 *2	67,5	30,0	297,000	<input type="checkbox"/>	<input type="checkbox"/>	<input type="checkbox"/>	<input type="checkbox"/>
135,0		60,0	594,000	<input type="checkbox"/>	<input type="checkbox"/>	<input type="checkbox"/>	<input type="checkbox"/>	
IBM	720x400	31,5	70,0	28,320	<input type="checkbox"/>	<input type="checkbox"/>	<input type="checkbox"/>	
MAC	640x480	35,0	67,0	30,240	<input type="checkbox"/>	<input type="checkbox"/>	<input type="checkbox"/>	
	832x624	49,7	74,5	57,283	<input type="checkbox"/>	<input type="checkbox"/>	<input type="checkbox"/>	
	1152x870	68,7	75,0	100,000	<input type="checkbox"/>	<input type="checkbox"/>	<input type="checkbox"/>	
SD	480i	60Hz	15,7	60,0	27,000	<input type="checkbox"/>	<input type="checkbox"/>	<input type="checkbox"/>
		50Hz	15,6	50,0	13,500	<input type="checkbox"/>	<input type="checkbox"/>	<input type="checkbox"/>
	480p	60Hz	31,5	60,0	27,000	<input type="checkbox"/>	<input type="checkbox"/>	<input type="checkbox"/>
		50Hz	31,3	50,0	27,000	<input type="checkbox"/>	<input type="checkbox"/>	<input type="checkbox"/>
HD	720p	50Hz	37,5	50,0	27,000	<input type="checkbox"/>	<input type="checkbox"/>	<input type="checkbox"/>
		60Hz	45,0	60,0	74,250	<input type="checkbox"/>	<input type="checkbox"/>	<input type="checkbox"/>
	1080i	50Hz	28,1	50,0	74,250	<input type="checkbox"/>	<input type="checkbox"/>	<input type="checkbox"/>
		60Hz	33,7	60,0	74,250	<input type="checkbox"/>	<input type="checkbox"/>	<input type="checkbox"/>
	1080p	50Hz	56,3	50,0	148,500	<input type="checkbox"/>	<input type="checkbox"/>	<input type="checkbox"/>
		60Hz	67,5	60,0	148,500	<input type="checkbox"/>	<input type="checkbox"/>	<input type="checkbox"/>
UHD *2	3840x2160p	54,0	24,0	297,000	<input type="checkbox"/>	<input type="checkbox"/>	<input type="checkbox"/>	
	3840x2160p	56,3	25,0	297,000	<input type="checkbox"/>	<input type="checkbox"/>	<input type="checkbox"/>	
	3840x2160p	67,5	30,0	297,000	<input type="checkbox"/>	<input type="checkbox"/>	<input type="checkbox"/>	
	3840x2160p	112,5	50,0	594,000	<input type="checkbox"/>	<input type="checkbox"/>	<input type="checkbox"/>	
	3840x2160p	135,0	60,0	594,000	<input type="checkbox"/>	<input type="checkbox"/>	<input type="checkbox"/>	

\*1  bedeutet unterstützt das Timing.

\*2 Für ProLite LH3241S / ProLite LE4341S nicht verfügbar.

\*3 Für ProLite LH6541UHS nicht verfügbar.

DEUTSCH