



BEDIENUNGSANLEITUNG

ProLite

LCD Monitor

DEUTSCH

ProLite XUB2497HSN
ProLite XUB2797HSN
ProLite XUB2797QSN
ProLite XUB2797QSNP

Wir gratulieren Ihnen zu Ihrer Entscheidung für den iiyama TFT-Monitor und bedanken uns für das Vertrauen, das Sie uns entgegenbringen.

Wir empfehlen, dass Sie einige Minuten nehmen, um dieses komplette Handbuch sorgfältig zu lesen, bevor Sie zum ersten Mal den iiyama TFT-Monitor anbringen und einschalten.

Bitte bewahren Sie diese Anleitung zum späteren Nachschlagen sorgfältig auf.

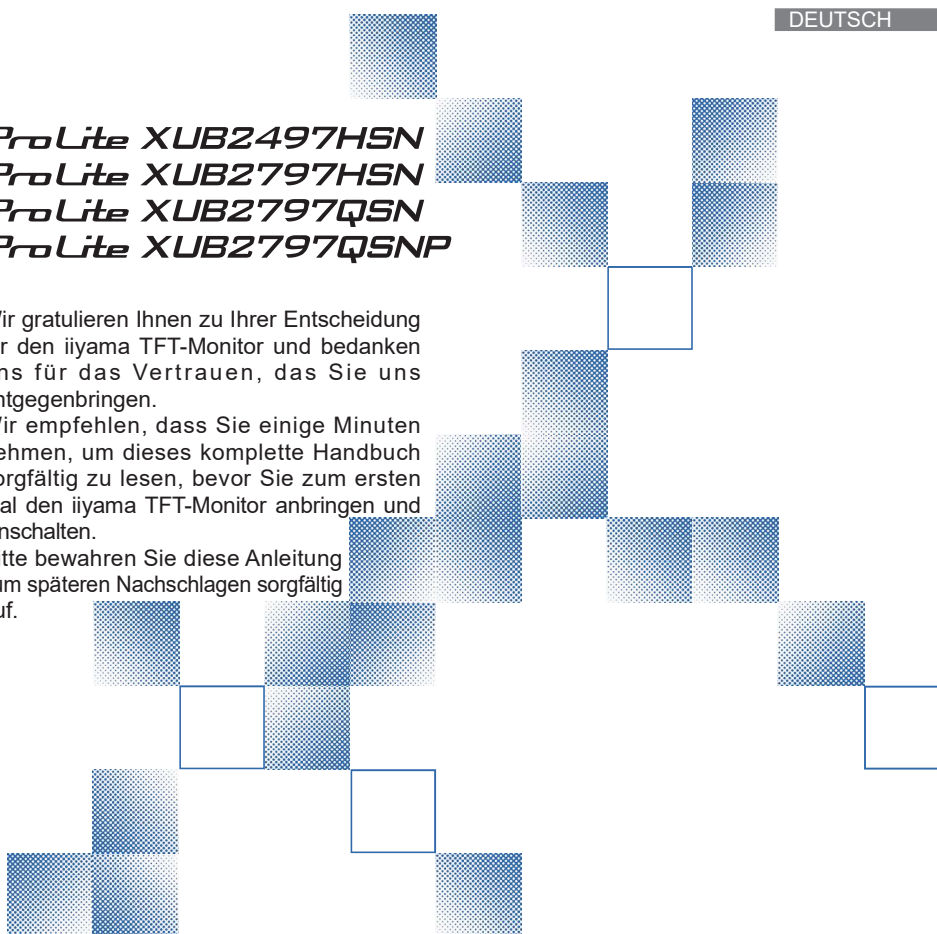

ERKLÄRUNG DER CE-KONFORMITÄT

Dieser LCD Flachbildschirm entspricht den Anforderungen der EG/EU Richtlinien 2014/30/EU, "EMV Richtlinie", 2014/35/EU, "Niederspannungsrichtlinie", 2009/125/EG, "ErP Richtlinien" und 2011/65/EU, "RoHS Richtlinien".

Die Anforderungen zur Störfestigkeit werden eingehalten bei einer Benutzung im Wohnbereich, in Geschäfts- und Gewerbebereichen sowie in Kleinbetrieben, sowohl innerhalb als auch ausserhalb der Gebäude.

Alle Einsatzorte sind dadurch gekennzeichnet, dass sie direkt an die öffentliche Niederspannungs- Stromversorgung angeschlossen sind.

IYAMA CORPORATION: Wijkmeerstraat 8, 2131 HA Hoofddorp, The Netherlands

Modell Nr. : PL2497HG, PL2797HG, PL2797QG, PL2797QP



Wir empfehlen Ihnen, gebrauchte und nicht mehr benötigtes Equipment fachgerecht zu recyceln. Nützliche Informationen hierzu erhalten Sie bei Ihrem Fachhändler, Ihrem iiyama Service-Center und im Internet unter: <https://iiyama.com>

< ElektroG >

Das Symbol mit der durchgestrichenen Mülltonne bedeutet, dass Elektround Elektronikgeräte nicht zusammen mit dem Hausmüll entsorgt werden dürfen. Verbraucher sind gesetzlich dazu verpflichtet, Elektro- und Elektronikgeräte am Ende ihrer Lebensdauer einer vom unsortierten Siedlungsabfall getrennten Erfassung zuzuführen. Auf diese Weise wird eine umwelt- und ressourcenschonende Verwertung sichergestellt. Batterien und Akkumulatoren, die nicht fest vom Elektro- oder Elektronikgerät umschlossen sind und zerstörungsfrei entnommen werden können, sind vor der Abgabe des Geräts an einer Erfassungsstelle von diesem zu trennen und einer vorgesehenen Entsorgung zuzuführen. Das Gleiche gilt für Lampen, die zerstörungsfrei aus dem Gerät entnommen werden können. Elektro- und Elektronikgerätebesitzer aus privaten Haushalten können diese bei den Sammelstellen der öffentlich-rechtlichen Entsorgungsträger oder bei den von den Herstellern bzw. Vertreibern im Sinne des ElektroG eingerichteten Sammelstellen abgeben. Die Abgabe von Altgeräten ist unentgeltlich. Rücknahmepflichtig sind Händler mit einer Verkaufsfläche von mindestens 400m² für Elektro- und Elektronikgeräte. Das Gleiche gilt für Lebensmittelhändler mit einer Gesamtverkaufsfläche von mindestens 800m², sofern sie dauerhaft oder zumindest mehrmals im Jahr Elektround Elektronikgeräte anbieten. Ebenso rücknahmepflichtig sind Fernabsatzhändler mit einer Lagerfläche von mindestens 400m² für Elektro- und Elektronikgeräte oder einer Gesamtlagerfläche von mindestens 800m². Generell haben Vertreter die Pflicht, die unentgeltliche Rücknahme von Altgeräten durch geeignete Rücknahmemöglichkeiten in zumutbarer Entfernung zu gewährleisten. Verbraucher haben die Möglichkeit zur unentgeltlichen Abgabe eines Altgeräts bei einem rücknahmepflichtigen Vertreter, wenn sie ein gleichwertiges Neugerät mit einer im Wesentlichen gleichen Funktion erwerben. Diese Möglichkeit besteht auch bei Lieferungen an einen privaten Haushalt. Im Fernabsatzhandel beschränkt sich die Möglichkeit einer unentgeltlichen Abholung bei Erwerb eines Neugeräts auf Wärmeüberträger, Bildschirmgeräte und Großgeräte, die mindestens eine Außenkante mit einer Länge von mehr als 50cm besitzen. Der Vertreter hat den Verbraucher bei Abschluss des Kaufvertrags bezüglich einer entsprechenden Rückgabeabsicht zu befragen. Abgesehen davon können Verbraucher bis zu drei Altgeräte einer Geräteart bei einer Sammelstelle eines Vertreibers unentgeltlich abgeben, ohne dass dies an den Erwerb eines Neugeräts geknüpft ist. Allerdings dürfen die Kantenlängen der jeweiligen Geräte 25cm nicht überschreiten. Die Löschung der personenbezogenen Daten auf den zu entsorgenden Altgeräten liegt in der persönlichen Verantwortung der Endnutzer.

INHALTSÜBERSICHT

FÜR IHRE SICHERHEIT	1
SICHERHEITSHINWEISE	1
BESONDERE HINWEISE ZU LCD-MONITOREN	3
KUNDENDIENST	3
REINIGUNGSHINWEISE	4
VOR DER BEDIENUNG DES MONITORS	5
LEISTUNGSMERKMALE	5
PACKUNGSGEHÄLT	5
VERWENDUNG VON ARM ODER STÄNDER	6
INSTALLATION DES STÄNDER	8
FUNKTIONSELEMENTE UND ANSCHLÜSSE	10
MONITOR ANSCHLIESSEN	11
TRENNEN SIE IHREN MONITOR	13
COMPUTER-EINSTELLUNG	13
AUSRICHTUNG DER HÖHE UND DES BETRACHTUNGSWINKELS	13
MONITOR BEDIENEN	14
MENÜINHALT EINSTELLEN	15
STANDBY FUNKTION	26
FEHLERSUCHE	27
INFORMATIONEN ZUM RECYCLING	28
ANHANG	29
TECHNISCHE DATEN :	
ProLite XUB2497HSN-B2 / XUB2497HSN-W2	
ProLite XUB2497HSN-B2 A / XUB2497HSN-W2 A	29
TECHNISCHE DATEN :	
ProLite XUB2797HSN-B2 / XUB2797HSN-W2	
ProLite XUB2797HSN-B2 A / XUB2797HSN-W2 A	30
TECHNISCHE DATEN :	
ProLite XUB2797QSN-B2 / XUB2797QSN-W2	
ProLite XUB2797QSN-B2 A / XUB2797QSN-W2 A	31
TECHNISCHE DATEN :	
ProLite XUB2797QSNP-B1 / XUB2797QSNP-B1 A	32
ABMESSUNGEN : ProLite XUB2497HSN	33
ABMESSUNGEN : ProLite XUB2797HSN	34
ABMESSUNGEN : ProLite XUB2797QSN / ProLite XUB2797QSNP ..	34
KONFORMES TIMING	35

-
- Änderungsrechte vorbehalten.
 - Alle verwendeten Handelsnamen und -marken sind Eigentum der jeweiligen Besitzer.
 - Die Begriffe HDMI, HDMI High-Definition Multimedia Interface, HDMI-Aufmachung (HDMI Trade Dress) und die HDMI-Logos sind Marken oder eingetragene Marken von HDMI Licensing Administrator, Inc.
 - Eprel-Registrierungsnummer

XUB2497HSN-B2 : 2033703	XUB2497HSN-W2 : 2033740
XUB2497HSN-B2 A : 2100185	XUB2497HSN-W2 A : 2100190
XUB2797HSN-B2 : 2034853	XUB2797HSN-W2 : 2035009
XUB2797HSN-B2 A : 2214768	XUB2797HSN-W2 A : 2214776
XUB2797QSN-B2 : 2034107	XUB2797QSN-W2 : 2034133
XUB2797QSN-B2 A : 2213044	XUB2797QSN-W2 A : 2213053
XUB2797QSNP-B1 : 2007894	XUB2797QSNP-B1 A : 2214584

FÜR IHRE SICHERHEIT

SICHERHEITSHINWEISE

ACHTUNG

BEI GEFAHR ABSCHALTEN

Sollten Sie irgendwelche unnormale Erscheinungen wie Rauch, Geräusche oder Gerüche bemerken, schalten Sie sofort den Monitor aus und trennen Sie den Netzstecker vom Gerät. Benachrichtigen Sie dann bitte Ihren Fachhändler oder das iiyama Service-Mitte. Fortgesetzter Betrieb kann gefährlich sein und zu einem Brand oder zu Stromschlägen führen.

GEHÄUSE NIEMALS ÖFFNEN

Im Innern des Gerätes sind spannungsführende Teile frei zugänglich. Bei Entfernung des Gehäuses setzen Sie sich der Gefahr aus, einen Brand auszulösen oder einen Stromschlag zu erleiden.

KEINE FREMDGEGENSTÄNDE IN DAS GERÄT STECKEN

Bitte führen Sie keine festen Gegenstände oder flüssigen Materialien in den Monitor ein. Im Falle eines Unfalls schalten Sie bitte Ihren Monitor sofort ab und trennen Sie den Netzstecker vom Gerät. Benachrichtigen Sie dann bitte Ihren Fachhändler oder das iiyama Service-Mitte. Sollte sich ein Gegenstand im Innern des Monitors befinden, kann das zu einem Brand, Kurzschlüssen oder anderen Beschädigungen führen.

STELLEN SIE DEN MONITOR AUF EINE SICHERE UND STABILE UNTERLAGE

Sollten Sie den Monitor fallen lassen, besteht Verletzungsgefahr.

BENUTZEN SIE DEN MONITOR NICHT IN DER NÄHE VON WASSER

Benutzen Sie den Monitor nicht an einer spritzwassergefährdeten Stelle. Sollte Wasser in den Monitor gelangen, kann dies zu Brandgefahr oder Stromschlägen führen.

BEACHTEN SIE DIE RICHTIGE BETRIEBSSPANNUNG

Achten Sie auf die Einhaltung der spezifizierten Spannungswerte. Die Benutzung einer falschen Stromspannung kann zu Fehlfunktionen, Brandgefahr oder Stromschlägen führen.

KABEL SCHÜTZEN

Schützen Sie Ihre Kabel vor mechanischer Belastung (Quetschung, Zug). Beschädigte Kabel führen zu Brandgefahr oder Kurzschlüssen.

WIDRIGE WETTERBEDINGUNGEN

Es empfiehlt sich, den Monitor nicht während heftiger Gewitter zu benutzen, da es durch Spannungsschwankungen zu Fehlfunktionen kommen kann. Um Stromschläge zu vermeiden, ist es ratsam, während solch widriger Witterungsbedingungen das Stromkabel nicht zu berühren.

VORSICHT

UMGEBUNGSBEDINGUNGEN

Installieren Sie den Monitor nicht in Umgebungsbedingungen, wo es rapide Temperaturschwankungen, hohe Luftfeuchtigkeit oder stark staubige Luft gibt, da es sonst zu Brandgefahr, Kurzschlüssen oder anderen Beschädigungen kommen kann. Vermeiden Sie es ebenfalls, den Monitor so aufzustellen, dass er direkter Sonneneinstrahlung oder einer anderen Lichtquelle ausgesetzt wird.

STELLEN SIE DEN MONITOR NICHT AUF EINE WACKLIGE UNTERLAGE

Der Monitor könnte herunterfallen und jemanden verletzen. Bitte legen Sie ebenfalls keine schweren Gegenstände auf den Monitor und achten Sie darauf, dass die Kabel so verlegt sind, dass niemand darüber stolpern kann und sich dabei verletzt.

VORSICHT

BELÜFTUNG SICHERSTELLEN

Die Lüftungsschlitze sollen für ausreichende Belüftung sorgen. Achten Sie darauf, dass Sie die Belüftungsschlitze des Monitors nicht verdecken, da ansonsten Brandgefahr besteht. Um ausreichende Belüftung zu gewährleisten, lassen Sie bitte mindestens 10cm Platz zwischen Monitor und Wand.

Beim Entfernen des Standfußes können die Lüftungsschlitze auf der Rückseite des Monitors blockiert werden. Dies kann den Monitor überhitzen und Feuer oder Schäden verursachen. Achten Sie beim Abnehmen des Standfußes auf ausreichende Belüftung. Die Aufstellung des Monitors auf dem Rücken, seitlich oder auf dem Kopf liegend kann zu Beschädigungen führen. Achten Sie darauf, dass Sie den Monitor auf eine feste Unterlage stellen.

ENTFERNEN SIE DIE KABEL, BEVOR SIE DEN MONITOR TRANSPORTIEREN

Wenn Sie den Monitor bewegen, müssen Sie vorher den Monitor ausschalten, den Netzstecker ziehen und darauf achten, dass das Signalkabel abgezogen ist. Wenn Sie die Kabel nicht entfernen, könnte dies zu Brandgefahr oder Kurzschlüssen führen.

NETZSTECKER ZIEHEN

Sollten Sie den Monitor über längere Zeit nicht benutzen, raten wir das Gerät vom Stromnetz zu trennen, um Unfallgefahren zu vermeiden.

AUS- UND EINSTECKEN

Nehmen Sie beim Aus- und Einstecken des Netzteiles oder der Kabel immer den Stecker in die Hand. Ziehen Sie niemals an der Leitung, sondern immer am Stecker, ansonsten könnte dies zu Brandgefahr oder Stromschlägen führen.

BERÜHREN SIE DEN STECKER NICHT MIT FEUCHTEN HÄNDEN

Ausstecken des Monitors mit nassen Händen kann zu einem Stromschlag führen.

WENN SIE DEN MONITOR AUF IHREN COMPUTER STELLEN MÖCHTEN

vergewissern Sie sich, dass Ihr Computer stabil genug ist um das Gewicht des Monitors zu tragen, ansonsten könnte dies zu Beschädigungen an Ihrem Computer führen.

ACHTUNG: VERLETZUNGSGEFAHR FÜR FINGER UND HÄNDE

- Achten Sie beim Ändern der Höhe und des Winkels darauf, sich nicht die Finger einzuklemmen.
- Vorsicht: Achten Sie beim Ändern der Höhe und des Winkels auf ihre Finger.

HINWEIS ZU 24/7 BETRIEB

Dieses Produkt ist nicht speziell für ein Einsatz im 24/7 Betrieb entwickelt worden.

BEMERKUNG SPEZIELL FÜR DIE SCHREIBTISCH-NUTZUNG

Dieses Produkt ist für die Verwendung auf dem Schreibtisch konzipiert, nicht für Digital Signage (elektronische Anzeigetafel) Anwendungen wie Deckenaufhängung oder Wandmontage.

NEIGEN SIE DEN MONITOR NICHT ZU WEIT NACH UNTEN

Um mögliche Bildschirmschäden, wie beispielsweise ein Ablösen des LCD-Panels von der Blende zu vermeiden, achten Sie darauf, dass der Monitor nicht über den einstellbaren Bereich hinaus nach unten geneigt wird.

VERWENDEN SIE KEINEN ALKOHOL ODER DESINFEKTIONSMITTEL AUF DEM MONITOR

Sprühen Sie Alkohol oder Desinfektionsmittel nicht direkt auf den Monitor und verwenden Sie diese nicht in der Nähe des Monitors. Wischen Sie den Monitor auch nicht mit einem Tuch oder Laken ab, das Alkohol oder Desinfektionsmittel enthält. Dies kann zu Verfärbungen, Beschädigungen oder Rissen am Gehäuse, zu Schäden an der Oberflächenbehandlung des LCD-Bildschirms und zur Beschädigung von Komponenten führen.

SONSTIGES

ERGONOMISCHE HINWEISE

Um eine Ermüdung der Augen auszuschliessen, sollten Sie den Monitor nicht vor einem grellen Hintergrund oder in einem dunklen Raum benutzen. Um optimalen Sehkomfort zu gewährleisten, sollte die Oberkante des Monitors knapp unterhalb Ihrer Augenhöhe liegen und der Abstand zwischen Augen und Monitor 40-60cm betragen. Wenn Sie den Monitor länger benutzen, sollten Sie mindestens 10 Minuten pro Stunde nicht in den Monitor schauen, um eine Überanstrengung der Augen zu vermeiden.

BESONDERE HINWEISE ZU LCD-MONITOREN

Die folgenden Symptome stellen keine Störung dar, sondern sind normal:

- HINWEIS**
- Wenn Sie das erste Mal Ihren LCD-Monitor anschalten, kann es bedingt durch Ihren Computer eintreten, dass das wiedergegebene Bild nicht in richtiger Grösse auf dem Monitor dargestellt wird. In diesem Fall stellen Sie bitte die Bildgrösse richtig ein.
 - Leicht ungleiche Helligkeit je nach verwendetem Desktop-Layout.
 - Sollten Sie nachdem Sie ein Bild über Stunden unverändert angezeigt haben, auf ein neues Bild wechseln, kommt es bauartbedingt zu einem sogenannten Geisterbild. Dieses Geisterbild verschwindet nach einiger Zeit von selbst oder Sie schalten das Gerät für einen längeren Zeitraum aus.

KUNDENDIENST

- HINWEIS**
- Sollten Sie den Monitor für eine Service-Reparatur versenden müssen und Sie verfügen nicht mehr über die Originalverpackung, so wenden Sie sich bitte an Ihren Fachhändler, der Ihnen bei der Beschaffung einer Ersatz-Verpackung behilflich sein wird.

DEUTSCH

REINIGUNGSHINWEISE

ACHTUNG ■ Ziehen Sie aus Sicherheitsgründen immer den Netzstecker, bevor Sie den Monitor reinigen.

■ Sollten während der Reinigung flüssige oder feste Materialien in den Monitor gelangt sein, schalten Sie bitte Ihren Monitor sofort ab und ziehen Sie den Netzstecker ab. Benachrichtigen Sie dann bitte Ihren Fachhändler.

VORSICHT ■ Sprühen Sie Alkohol oder Desinfektionsmittel nicht direkt auf den Monitor und verwenden Sie diese nicht in der Nähe des Monitors. Wischen Sie den Monitor auch nicht mit einem Tuch oder Laken ab, das Alkohol oder Desinfektionsmittel enthält. Dies kann zu Verfärbungen, Beschädigungen oder Rissen am Gehäuse, zu Schäden an der Oberflächenbehandlung des LCD-Bildschirms und zur Beschädigung von Komponenten führen.

■ Um mögliche Schäden am Monitor (LCD-Bildschirm / Gehäuse / Anschlussklemmen) oder Zubehör zu vermeiden, verwenden Sie niemals die folgenden starken Lösungsmittel oder Reinigungstücher. Dies kann zu Verfärbungen, Beschädigungen oder Rissen am Gehäuse, zu Schäden an der Oberflächenbehandlung des LCD-Bildschirms und zur Beschädigung von Komponenten führen.

Benzin	Hypochlorige Säure
Verdünner	Saure oder alkalische Lösungsmittel
Alkohol	Wachs
Bleichmittel	Schleifmittel
Peroxid	Bürogerätecleaner
Aceton	Glasreiniger
Methylenchlorid	Seidenpapier
Toluol	Feuchttücher
Ammoniak	Chemietücher
Natriumhypochloritlösung (Chlorbleiche)	Putzpapier

usw.

HINWEIS ■ Die Bildschirmoberfläche nicht mit einem rauen Gegenstand reinigen.

■ Lassen Sie den LCD-Bildschirm nicht nass. Wenn Wassertropfen oder Ähnliches darauf gelangen, wischen Sie diese sofort mit einem trockenen, weichen Tuch ab. Andernfalls kann es zu Verfärbungen oder Flecken auf dem LCD-Bildschirm kommen. Darüber hinaus kann Feuchtigkeit in das Innere des Monitors gelangen und diesen beschädigen.

■ Längerer Kontakt des Gehäuses mit Gummi- oder Kunststoffprodukten kann das Finish angreifen.

Regelmäßige Pflege Wischen Sie das Gehäuse vorsichtig mit einem weichen, trockenen Tuch ab. Wenn Ihr Monitor besonders schmutzig ist, tränken Sie ein Tuch mit Wasser und einem milden Reinigungsmittel, wringen Sie es gründlich aus und wischen Sie es anschließend sauber. Wischen Sie es sofort mit einem weichen, trockenen Tuch ab.

Alkoholesinfektion Eine Alkoholesinfektion kann zu Verfärbungen, Beschädigungen oder Rissen am Gehäuse, zu Schäden an der Oberflächenbehandlung des LCD-Bildschirms und zur Beschädigung von Komponenten führen. Stattdessen empfehlen wir, Ihre Hände vor und nach der Verwendung abseits des Monitors zu desinfizieren.

Wenn Sie den Monitor unbedingt mit Alkohol desinfizieren müssen, beachten Sie bitte die oben genannten Warnungen und Vorsichtsmaßnahmen. Vermeiden Sie außerdem eine häufige Desinfektion mit Alkohol.

VOR DER BEDIENUNG DES MONITORS

LEISTUNGSMERKMALE

- ◆ Unterstützt Auflösungen von bis zu
1920 × 1080 *ProLite XUB2497HSN / ProLite XUB2797HSN*
2560 × 1440 *ProLite XUB2797QSN / ProLite XUB2797QSNP*
- ◆ Hoher Kontrast
1000:1 (Typisch) *ProLite XUB2797HSN*
1300:1 (Typisch) *ProLite XUB2497HSN / ProLite XUB2797QSN / ProLite XUB2797QSNP*
- ◆ Erweiterter Kontrast Funktion ist verfügbar
- ◆ Helligkeit 300cd/m² (Typisch)
- ◆ Reaktionszeit für bewegte Bilder 1ms
- ◆ Blaulichtreduzierung
- ◆ Digitale Weichzeichnung von Schrift
- ◆ USB-Typ-C / RJ45 / DP Out - Anschlüsse
- ◆ USB-Stromversorgung unterstützt bis zu
65W *ProLite XUB2497HSN / ProLite XUB2797HSN / ProLite XUB2797QSN*
96W *ProLite XUB2797QSNP*
- ◆ Zwei 2W-Stereo-Lautsprecher
- ◆ Ergonomisches Design : Erfüllt TCO Certified
- ◆ Standby Funktion
- ◆ Konform mit VESA-Montage-Standard (100mm×100mm)
- ◆ Aufnahmevorrichtung für Diebstahlsicherung

DEUTSCH

PACKUNGSGEHALT

Ihr iiyama TFT-Monitor-Paket enthält das folgende Zubehör. Überprüfen Sie bitte den Lieferumfang des Pakets auf Vollständigkeit. Wenn eine Komponente fehlt oder beschädigt ist, setzen Sie sich bitte mit Ihrem zuständigen iiyama-Händler oder iiyama-Büro vor Ort in Verbindung.

- | | | |
|-----------------------------------|-------------------|------------------------------------|
| ■ Netzkabel * ¹ | ■ HDMI Kabel | ■ DisplayPort Kabel * ² |
| ■ USB-Typ-C Kabel (C-C) | ■ VESA-Platte | ■ Ständerhals |
| ■ Ständerbasis mit einer Schraube | ■ Schraubendreher | ■ Sicherheits-Handbuch |
| ■ Leitfaden zur | | |

VORSICHT *¹ Wenn Sie ein Netzkabel verwenden, das nicht von iiyama bereitgestellt wird, haben Sie kein Anrecht auf jegliche durch Garantien abgedeckte Schadensersatzansprüche, falls es zu Problemen oder Schäden kommen sollte.

Zum Netzanschluss dieses Gerätes ist eine geprüfte Leitung zu verwenden. Es ist eine Leitung vom Typ: H05VVF, 3G, 0,75mm² oder besser einzusetzen.

*² Für **ProLite XUB2797QSN / ProLite XUB2797QSNP**

VERWENDUNG VON ARM ODER STÄNDER

- VORSICHT**
- Dieses Produkt ist für die Verwendung auf dem Schreibtisch konzipiert, nicht für Digital Signage (elektronische Anzeigetafel) Anwendungen wie Deckenaufhängung oder Wandmontage.
 - Stellen Sie vor dem Einbau sicher, dass der Monitorarm oder der Monitorarm-Ständer stark genug ist, damit er das erforderliche Gewicht des Monitors und der Halterung aufnehmen kann.
 - Der Monitorwinkel muss innerhalb von 23° nach oben und 5° nach unten liegen. Dieses Produkt kann nicht außerhalb dieses Bereichs nach oben oder unten verwendet werden.
 - Wenn der Monitor in einem Winkel von mehr als 5° nach unten verwendet (installiert) wird, kann sich das LCD von der Blende lösen und herunterfallen, was zu Schäden führt. Darüber hinaus werden solche Fälle nicht durch Support oder Garantie abgedeckt.
 - Überprüfen Sie regelmäßig die Festigkeit der Schrauben. Wenn die Schrauben nicht fest genug sind, kann der Monitor abfallen und Verletzungen oder Schäden verursachen.

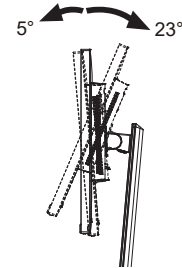

< MONITORARM ODER MONITORARM-STÄNDER >

- VORSICHT** Berücksichtigen Sie die Dicke der Halterung. Ziehen Sie die M4 Schrauben (4 Stück), deren die "L" Länge 11mm lang ist, um den Monitor an die Halterung zu befestigen. Eine Montage mit längeren Schrauben kann zu Stromschlägen oder Schäden am Monitor führen, da diese mit elektrischen Teilen im Monitor in Berührung kommen können.

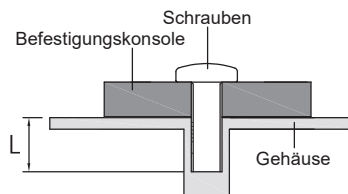

< QUERFORMAT : PORTRAIT MODE >

Das LCD ist für einen Betrieb im Quer- und Hoch-Format ausgelegt.

Die Anzeige im Hochformat muss über die Anzeigeeinstellungen des angeschlossenen Geräts angepasst werden.

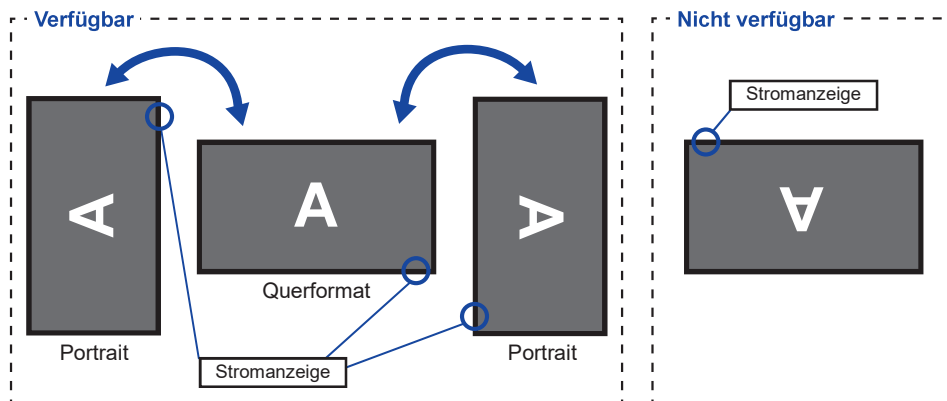

DEUTSCH

Mit Ständer:

- HINWEIS**
- Stellen sie den LCD-Bildschirm vor der panel-drehung auf die maximale Höhe ein.
 - Wenn Sie versuchen, das Panel gewaltsam zu drehen, ohne die Ständerhöhe anzupassen, kann die Panel oder der Ständer beschädigt werden.

INSTALLATION DES STÄNDER

- VORSICHT**
- Stellen Sie den Monitor auf eine stabile Fläche. Wenn der Monitor herunterfällt, kann es zu Verletzungen oder Beschädigungen kommen.
 - Setzen Sie den Monitor keinen starken Stößen aus. Er könnte dadurch beschädigt werden.
 - Trennen Sie den Monitor von der Netzquelle ab bevor Sie den Fuß de-/ installieren, um das Risiko von Stromschlag oder Beschädigung zu vermeiden.
 - Überprüfen Sie regelmäßig die Festigkeit der Schrauben. Wenn die Schrauben nicht fest genug sind, kann der Monitor abfallen und Verletzungen oder Schäden verursachen.

<Installation>

- ① Befestigen Sie den Ständerhals an der VESA-Platte und ziehen Sie dann die Rändelschraube fest mit dem mitgelieferten Schraubendreher es zu sichern.

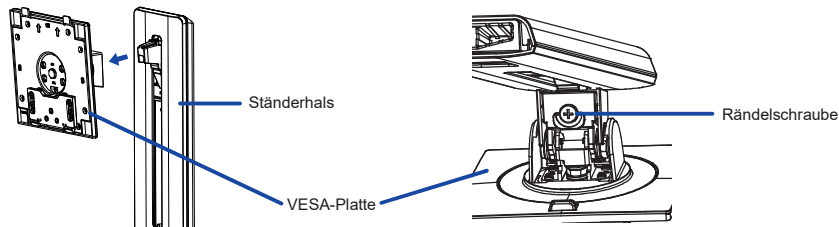

- ② Installieren Sie die Ständerhals am Ständerbasis und ziehen Sie dann die Rändelschraube fest, um sie zu sichern.

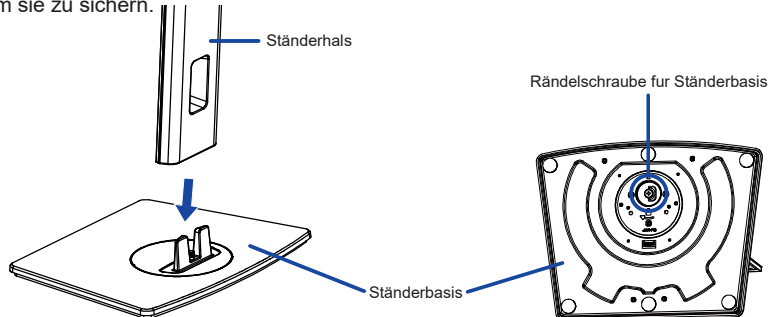

- ③ Legen Sie ein weiches Tuch auf den Tisch, um den Monitor nicht zu verkratzen. Legen Sie den Monitor flach mit dem Display nach unten zeigend auf den Tisch.
- ④ Halten Sie den Monitor und führen sie den zusammengebauten Ständer in die Halterung bis er einrastet.

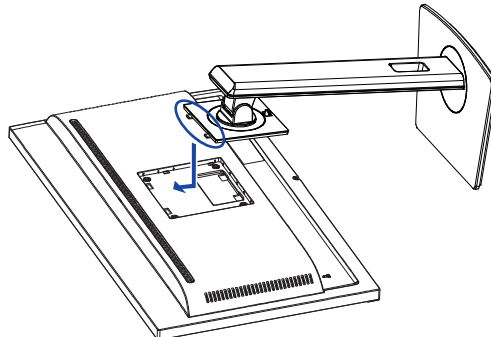

<Entfernen>

- ① Legen Sie ein weiches Tuch auf den Tisch, um den Monitor nicht zu verkratzen. Legen Sie den Monitor flach mit dem Display nach unten zeigend auf den Tisch.
- ② Drücken Sie die Entriegelungstaste, um den Ständer zu entfernen.

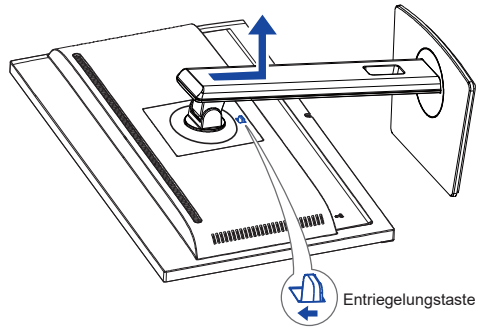

- ③ Lösen Sie die Rändelschraube mit dem mitgelieferten Schraubendreher um die Ständerhals vom VESA-Platte zu entfernen.
- ④ Lösen Sie die Rändelschraube, um die Ständerbasis vom Ständerhals zu entfernen.

FUNKTIONSELEMENTE UND ANSCHLÜSSE

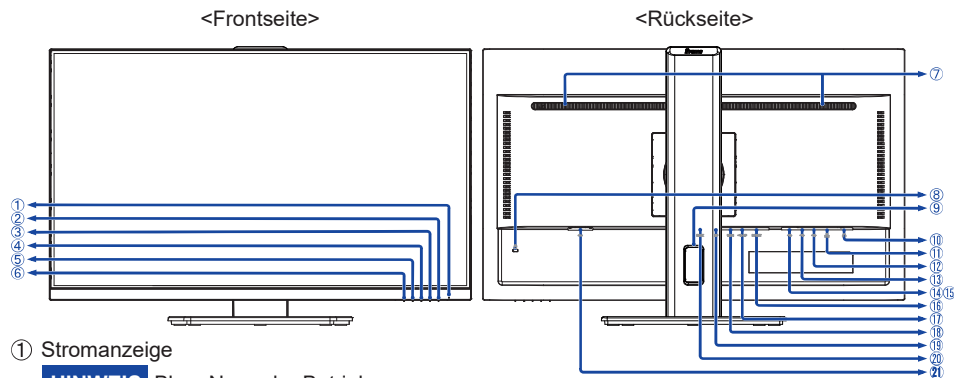

DEUTSCH

- ① Stromanzeige
HINWEIS Blau: Normaler Betrieb
 Orange: Standby-Modus
- ② Ein/Aus-Schalter (⏻)
- ③ Menü-Taste (MENU)
- ④ Einstell / Lautstärke -Taste (▶ / 🔊)
- ⑤ Einstell / Shortcut -Taste (◀ / i) *1
- ⑥ Signalauswahl / Beenden -Taste (INPUT / EXIT)
- ⑦ Lautsprecher
- ⑧ Schlüsselloch für Sicherheitsschloss (🔑)
- HINWEIS** Sie können ein Sicherheitsschloss und -kabel anbringen, um zu verhindern, dass der Monitor ohne Erlaubnis entfernt wird.
- ⑨ Kabelaussparung
- ⑩ Kopfhöreranschluss (🎧)
- HINWEIS** Der ordnungsgemäße Betrieb von angeschlossenen externen Geräten (außer Kopfhörern) kann nicht garantiert werden.
- ⑪ LAN(RJ45)-Anschluss (🌐)
- ⑫ USB-Typ-C-DOWN-Anschluss (🔌 USB3,2 Gen 1: 5Gbps)
 5V, 1,5A **ProLite XUB2497HSN / XUB2797HSN**
 5V, 3A **ProLite XUB2797QSN / XUB2797QSNP**
- ⑬ USB-Typ-A-DOWN-Anschluss (🔌 USB3,2 Gen 1: 5Gbps, 5V, 900mA)
- ⑭ USB-Typ-A-DOWN-Anschluss (🔌 USB3,2 Gen 1: 5Gbps, 5V, 900mA)
- ⑮ USB-Typ-A-DOWN-Anschluss (🔌 USB3,2 Gen 1: 5Gbps, 5V, 900mA)
- ⑯ DisplayPort-Out-Anschluss (DP OUT) *2
- ⑰ USB-Typ-C-UP-Anschluss (🔌 UP) *2 **ProLite XUB2797QSNP**
- ⑱ USB-Typ-C-UP-Anschluss (USB C USB3,2 Gen 1: 5Gbps)
 5V/3A, 9V/3A, 10V/3A, 12V/3A, 15V/3A, 20V/3,25A **ProLite XUB2497HSN / XUB2797HSN / XUB2797QSN**
 5V/3A, 9V/3A, 10V/3A, 12V/3A, 15V/3A, 20V/4,8A **ProLite XUB2797QSNP**
- ⑲ DisplayPort-Anschluss (DP)
- ⑳ HDMI-Anschluss (HDMI)
- ㉑ AC-Anschluss (⚡ : Wechselstrom)

*1 Shortcut-menü: i-Style Color / Eco / Blauton Reduzierung

*2 An diesem Stecker ist bereits eine Gummikappe angebracht. Entfernen Sie vor dem Anschluss die Kappe.

MONITOR ANSCHLIESSEN

- ① Schalten Sie sowohl Computer als auch Monitor aus.
- ② Schließen Sie den Computer mit dem Signalkabel an den Monitor an.
- ③ Schließen Sie den Computer mit dem USB-Typ-C Kabel an den Monitor an, wenn Sie Bilder auf Ihrem Monitor über den USB-Typ-C-Anschluss anzeigen oder die USB-Hub-Funktion des Monitors verwenden.*
- ④ Schließen Sie das Netzkabel erst an den Monitor und dann an das Netzteil an.
- ⑤ Schalten Sie Ihren Monitor sowie Computer ein.

- * ● Überprüfen Sie beim Aufladen des angeschlossenen Geräts über die USB-Typ-C-Anschluss, ob das Gerät mit einer USB-Typ-C-Anschluss ausgestattet ist, der die Ladefunktion über USB PD (=Power Delivery) unterstützt.
- Das angeschlossene Gerät kann über die USB-Typ-C Verbindung aufgeladen werden, auch wenn sich der Monitor im Standby-Modus befindet. Siehe Seite 21 für USB Battery Charge (USB BC) Funktion.
- Die USB-Stromversorgung beträgt bis zu 65W^{*1}/96W^{*2}. Wenn das angeschlossene Gerät mehr als 65W^{*1}/96W^{*2} für den Betrieb oder zum Hochfahren (bei entladenerem Akku) benötigt, verwenden Sie den mitgelieferten Original-Netzadapter.
- Wird ein separat erworbenes USB-Typ-C Kabel verwendet, stellen Sie sicher, dass das Kabel USB-IF zertifiziert ist und mit Stromversorgung und Video / Audio / Datenübertragungsfunktionen ausgestattet ist.
- Wenn sich der Monitor im Standby-Modus befindet, wird in den folgenden Situationen kein Bild automatisch angezeigt:
 1. Erster Start des PCs
 2. Wenn der PC aus dem Standby-Modus wieder aufgenommen wirdUm ein Bild anzuzeigen, drücken Sie bitte die INPUT Taste. Dies ist ein normales Verhalten, um den Stromverbrauch im Standby-Modus zu minimieren. Um dieses Verhalten zu verhindern, stellen Sie im OSD Menü die Einstellungen "USB BC" auf "Ein".
- Ein USB Kabel (A-C) wird nicht mitgeliefert. Wenn Sie ein USB Kabel (A-C) verwenden, beachten Sie bitte, dass Sie nur Daten übertragen können.
- Die Kompatibilität mit allen angeschlossenen Geräten ist aufgrund unterschiedlicher Benutzerumgebungen nicht garantiert.

*1 Für **ProLite XUB2497HSN / ProLite XUB2797HSN / ProLite XUB2797QSN**

*2 Für **ProLite XUB2797QSNP**

HINWEIS

- Bitte bestätigen Sie, dass das Verteilungssystem in der Gebäudeinstallation den Trennschalter mit 120/240V, 20A (maximal) vorsieht.
- Die Signalkabel, die zum Anschließen des Computers und des Monitors verwendet werden, können sich je nach benutztem Computer unterscheiden. Bei einer falschen Verbindung kann es zu schwerwiegenden Schäden am Monitor und Computer kommen. Das mit dem Monitor gelieferte Kabel eignet sich für einen standardmäßigen Anschluss. Falls ein besonderes Kabel erforderlich ist, wenden Sie sich bitte umgehend an Ihren iiyama-Händler vor Ort oder eine regionale iiyama-Vertretung.
- Geräte der Schutzklasse I des Typs A müssen mit Schutz Erde verbunden sein.
- Die Netzanschlusstekdose sollte nahe am Gerät angebracht und leicht zugänglich sein.
- Übermäßiger Schalldruck von Ohr-/Kopfhörern kann einen Hörschaden/ Hörverlust bewirken.

[Beispiel für Verbindung]

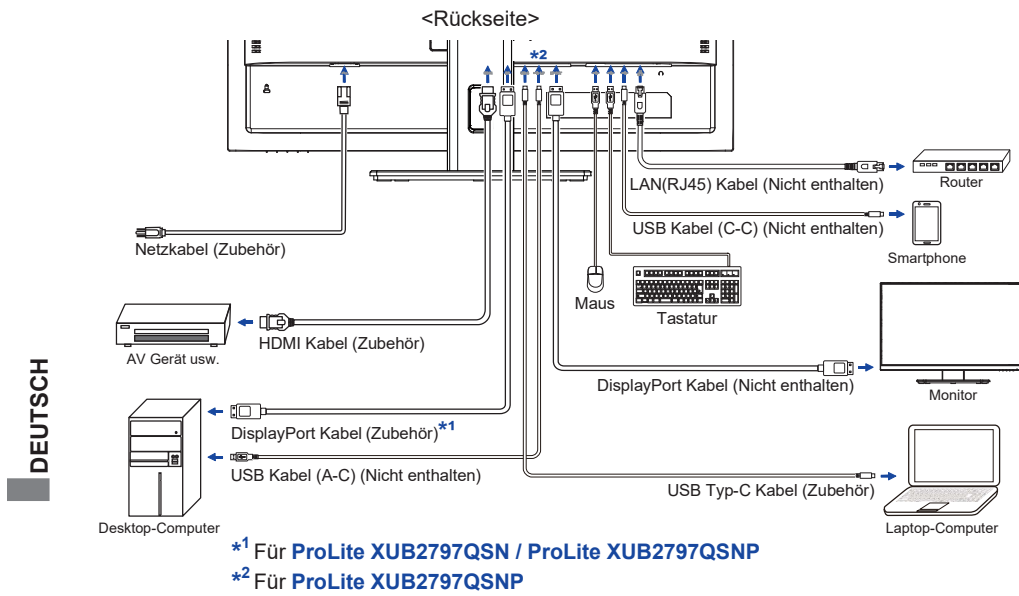

[Sammeln Sie Kabel]

Führen sie die kabel durch die Kabelausparung, um sie zu bündeln.

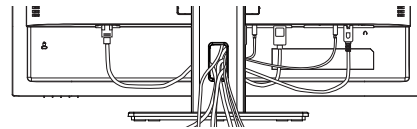

TRENNEN SIE IHREN MONITOR

- ① Schalten Sie sowohl Computer als auch Monitor aus.
- ② Trennen Sie zuerst das Netzkabel von der Stromquelle und dann vom Monitor.
- ③ Trennen Sie das USB-Kabel vom Monitor und Computer.
- ④ Trennen Sie das Signalkabel vom Monitor und Computer.

COMPUTER-EINSTELLUNG

- Signaltiming
Siehe Seite 35, wenn Sie das gewünschte Signaltiming einstellen möchten: KONFORMES TIMING.

AUSTRICHTUNG DER HÖHE UND DES BETRACHTUNGSWINKELS

- Für ein optimales Arbeiten sollten Sie direkt von vorne auf den Schirm blicken. Richten Sie den Winkel und die Höhe des Monitors wunschgemäß aus.
- Halten Sie beim Ändern des Neigungswinkels und der Höhe das Panel mit einer Hand fest, um ein Umkippen des LCD-Monitors zu verhindern.
- Sie können nun die Höhe auf bis zu 150 mm und den Winkel um bis zu 60° nach rechts und links, drehen sowie um 23° nach hinten kippen und 5° nach vorn kippen.

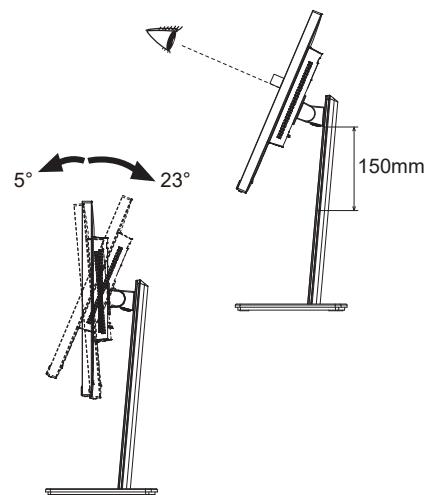

- HINWEIS** ■ Berühren Sie beim Ändern der Höhe bzw. Neigungswinkel nicht den LCD-Schirm. Andernfalls besteht Beschädigungsgefahr.

- Achten Sie beim Ändern der Höhe und des Winkels darauf, sich nicht die Finger einzuklemmen.

- Vorsicht: Achten Sie beim Ändern der Höhe und des Winkels auf Ihre Finger.

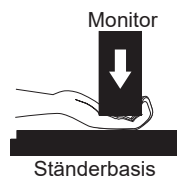
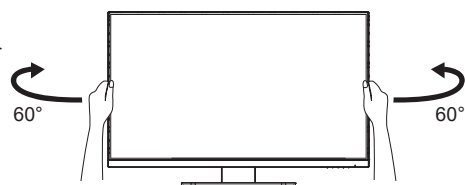

MONITOR BEDIENEN

Um das bestmögliche Bild zu bieten, besitzt der iiyama-LCD-Monitor die Voreinstellung KONFORMES TIMING, die auf Seite 35 erläutert wird. Sie können das Bild auch auf folgende Weise einstellen.

- 1 Drücken Sie auf die MENU Taste, um das Bildschirm-Menü (OSD) aufzurufen. Es gibt zusätzliche Menüelemente, die mit den ◀/▶ Tasten geändert werden können.

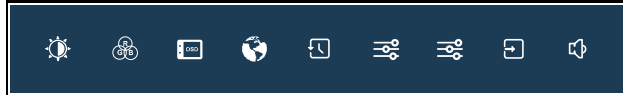

- 2 Wählen Sie das Menüelement aus, dessen Einstellung Sie ändern möchten. Drücken Sie auf die MENU Taste. Verwenden Sie dann die ◀/▶ Tasten, um das gewünschte Einstellungssymbol zu markieren.
- 3 Drücken Sie erneut auf die MENU Taste. Verwenden Sie die ◀/▶ Tasten um die gewünschte Einstellung vorzunehmen.
- 4 Drücken Sie auf die EXIT Taste, um das Menü zu beenden. Die vorgenommenen Einstellungen werden dann automatisch gespeichert.



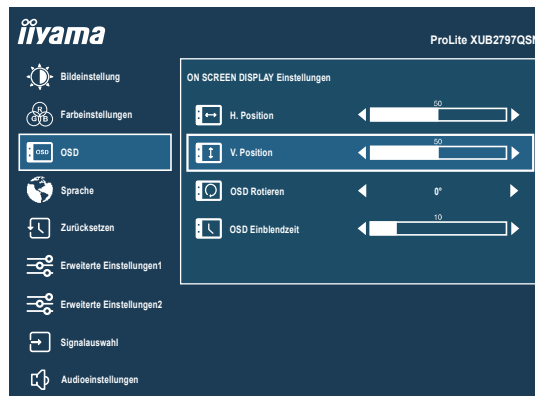





Wenn Sie z.B. die OSD vertikale Position ändern möchten, wählen Sie das Menüelement von "OSD" und drücken Sie dann auf die MENU Taste. Wählen Sie "V. Position" mit den ◀/▶ Tasten und drücken auf die MENU Taste. Verwenden Sie die ◀/▶ Tasten, um die Einstellungen für die OSD vertikale Position zu ändern. Hierbei sollte die OSD vertikale Position ebenfalls entsprechend angepasst werden.



Drücken Sie zuletzt auf die EXIT Taste, um den Vorgang zu beenden. Es werden dann alle vorgenommenen Änderungen gespeichert.

- HINWEIS**
- Wenn das Menü während der Einstellung ausgeblendet wird, liegt das daran, dass die "OSD Einblendzeit" für die Anzeige des Menüs verstrichen ist. Auch der EXIT Taste kann benutzt werden, um vorhergehendes Menü zurückzubringen und die Bildschirmanzeige abzustellen.
 - Wenn das Menü automatisch ausgeblendet wird, werden alle vorgenommenen Einstellungen automatisch gespeichert. Während Sie das Menü verwenden, sollte der Monitor nicht ausgeschaltet werden.

MENÜINHALT EINSTELLEN

Einstellungselement		Problem / Option	Zu drückende Taste
			
Helligkeit * ² Brightness		Zu dunkel Zu hell	 
Kontrast Contrast		Zu matt Zu intensiv	 
Eco Eco	Shortcut	Aus Normal Mode 1 Geringe Helligkeit. Mode 2 Geringe Helligkeit als im Mode 1. Mode 3 Geringe Helligkeit als im Mode 2.	
Erw. Kontrast Adv. Contrast		Ein Kontrast verhältniss erhöhen. Aus Typisches Kontrast verhältniss.	
Overdrive Overdrive		Aus / 1 / 2 / 3 Er verbessert die Graustufe Antwortzeit der LCD Verkleidung. Ein höheres Niveau ergibt ein schnelleres die Antrnortzeit.	 
MBR * ³ MBR		Aus / 1 / 2 / 3 / 4 / 5 / 6 / 7 Reduziert Bewegungsunschärfe auf dem LCD-Panel.	 
Adaptive Sync * ⁴ Adaptive Sync		Ein Aktiviert die Adaptive Sync Funktion. Aus Adaptive Sync Funktion ist auf Aus eingestellt.	

DEUTSCH

*¹ Ausgewählte Anpassungen und Einstellungen sind möglicherweise aufgrund anderer aktivierter Elemente nicht möglich. Weitere Einzelheiten finden Sie auf Seite 16 **Funktion Korrelationsmatrix**.

*² Stellen Sie die "Helligkeit" ein, wenn Sie den Monitor in einem dunklen Raum verwenden, und die Bildschirmanzeige zu dunkel ist.

*³ Nicht einstellbar wenn der "Adaptive Sync" aktiv ist. Verfügbar, wenn die Bildwiederholfrquenz 75Hz oder höher beträgt. 100Hz werden empfohlen.

*⁴ Wird automatisch ausgeschaltet, wenn "MST" eingeschaltet wird.

Shortcut

Mit den folgenden Tastenfunktionen können Sie Verknüpfungen zu bestimmten Menüs erstellen.

- Eco : Drücken Sie die  Taste, ohne dass ein Menü angezeigt wird, und wählen Sie "Eco".





■ Funktion Korrelationsmatrix

Aktiver elemente Ausgewähltes elemente	Bildeinstellung			Farbeinstellungen	
	Eco	Erw. Kontrast	MBR	i-Style Color Standard Spiele Kino Landschaft Text	Blauton Reduzierung
Helligkeit	–	–	–	–	✓
Kontrast	✓	–	✓	–	✓
Eco	–	✓	–	–	✓
Erw. Kontrast	✓	–	–	–	✓
Overdrive	✓	✓	–	–	✓
MBR	–	–	–	–	–
Adaptive Sync	✓	✓	✓	✓	✓

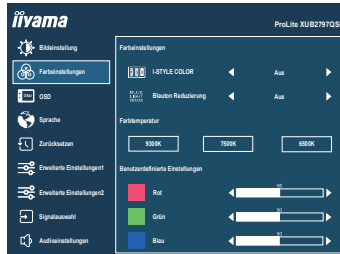
✓ : Verfügbar
 – : Nicht verfügbar

Farbeinstellungen Color Settings



Einstellungselement	Problem / Option	Zu drückende Taste
i-Style Color * ¹ i-Style Color Shortcut	Aus	Einstellungen über die Farbtemperatur sind aktiv, i-Style Color ist inaktiv.
	Standard	Für allgemeine Windows-Umgebungen und standardmäßige Monitoreinstellungen geeignet
	Spiele	Für PC-Spielumwelt
	Kino	Für Film- und Videoumwelt
	Landschaft	Für das Anzeigen von Landschaftsbildern
	Text	Für die Textbearbeitung und -anzeigen in einer Textverarbeitungsumgebung
Blauton Reduzierung * ^{2,3} Blue Light Reducer Shortcut	Aus	Normal
	Mode 1	Blaues Licht ist reduziert.
	Mode 2	Blaues Licht ist mehr als in Mode 1 reduziert.
	Mode 3	Blaues Licht ist mehr als in Mode 2 reduziert.
Farbtemperatur * ^{1,3} Color Temperature	9300K	Kühle Farbe
	7500K	Normale Farbe
	6500K	Warme Farbe
Benutzerdefinierte Einstellungen * ^{1,3} User Preset	Rot	Zu schwach 
	Grün	Zu stark 
	Blau	 

DEUTSCH

*¹ Nicht einstellbar, wenn "Blauton Reduzierung" aktiv ist.









*² Nicht einstellbar, wenn "i-Style Color" aktiv ist.

*³ Nicht einstellbar, wenn "MBR" aktiv ist.

Shortcut

Mit den folgenden Tastenfunktionen können Sie Verknüpfungen zu bestimmten Menüs erstellen.

- i-Style Color : Drücken Sie die **i** Taste, ohne dass ein Menü angezeigt wird, und wählen Sie "i-Style Color".
- Blauton Reduzierung : Drücken Sie die **i** Taste, ohne dass ein Menü angezeigt wird, und wählen Sie "Blauton Reduzierung".

Einstellungselement	Problem / Option	Zu drückende Taste
H. Position OSD Horizontal Position	OSD zu weit links OSD zu weit rechts	 
V. Position OSD Vertical Position	OSD zu weit oben OSD zu weit unten	 
OSD Rotieren * OSD Rotate	Drehen Sie das OSD. 0° / +90° / -90°	 
OSD Einblendzeit OSD Time	Sie können die Anzeigzeit für das OSD-Menü auf 5 bis 30 Sekunden einstellen.	 

* +90°: Geeignet für den Porträtmodus bei nach rechts gedrehtem Monitor.

-90°: Geeignet für den Porträtmodus bei nach links gedrehtem Monitor.

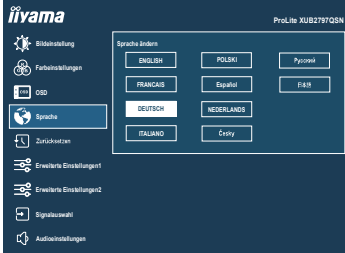
					
Einstellungselement		Option			
Sprache Language	English	Englisch	Español	Spanisch	
	Français	Französisch	Nederlands	Holländisch	
	Deutsch	Deutsch	Český	Tschechisch	
	Italiano	Italienisch	Русский	Russisch	
	Polski	Polnisch	日本語	Japanisch	

DEUTSCH

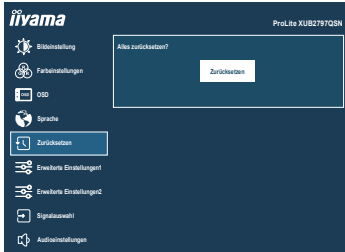
					
Einstellungselement		Option			
Zurücksetzen Recall	Einstellungen ab Werk werden wiederhergestellt.				

Erweiterte Einstellungen1 Miscellaneous1			
Einstellungselement	Problem / Option		Zu drückende Taste
Scharf und Weich Sharp and Soft	1 2 3 4 5 6 Sie können die Bildqualität von 1 bis 6 (scharf bis unscharf) einstellen. Drücken Sie auf die ► Taste, um die Bildqualität der Reihe nach zu ändern. Drücken Sie auf die ◀ Taste, um die Bildqualität in umgekehrter Reihenfolge zu ändern.		
Reduz * Video Mode Adjust	Vollbild	Ganzflächige Darstellung.	
	Seitenverhältniss	Max. Vergrößerung unter Beibehaltung des original Seitenverhältnisses.	
Startlogo Opening Logo	Ein	iiyama Logo wird beim Einschalten angezeigt.	
	Aus	iiyama Logo wird beim Einschalten nicht angezeigt.	
RGB Bereich RGB Range	Auto	Automatische Auswahl des Farbskala Signals.	
	Voll	Für ein Signal mit vollständiger Farbskala	
	Farbbereich	Für ein Signal mit reduzierter Farbskala	

* Deaktiviert bei 16:9-Auflösung.

Erweiterte Einstellungen2 Miscellaneous2

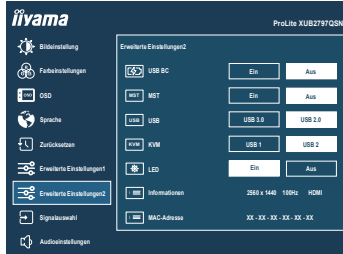

Einstellungselement	Option	
USB BC USB BC	Ein	USB-Geräte können auch dann aufgeladen werden, wenn sich der Monitor im Standby-Modus befindet.
	Aus	USB-Geräte können nicht aufgeladen werden, wenn sich der Monitor im Standby-Modus befindet.
<p>HINWEIS Wenn der Monitor ausgeschaltet ist, können die USB-Peripheriegeräte nicht aufgeladen werden, selbst wenn die USB-BC-Funktion eingeschaltet ist. Während diese Funktion ausgeschaltet ist, funktionieren USB-Geräte nicht, auch wenn sich der Monitor im Standby-Modus befindet, um Standby-Strom zu sparen. Wenn Sie USB-Geräte benutzen, schalten Sie diese Funktion ein.</p>		
MST *1,2,3,4 MST	Ein	Das Video-Signal aus dem Computer kann auf mehreren Monitoren erweitert werden.
	Aus	Das Videosignal des Computers wird auf einen anderen Monitor geklont.
<p>HINWEIS Wenn Sie "Adaptive Sync" aktivieren, wird diese Funktion automatisch ausgeschaltet, die Klonmodus wird jedoch deaktiviert.</p>		
USB *5,6 USB	USB 3.0	Wählen Sie den USB 3,0.
	USB 2.0	Wählen Sie den USB 2,0.
KVM *7 KVM	USB 1	Schaltet auf den Computer um, der an den "USB C"-Anschluss angeschlossen ist.
	USB 2	Schaltet auf den Computer um, der an den "UP"-Anschluss angeschlossen ist.
<p>HINWEIS Zwei Computer, die an die USB-Upstream-Anschlüsse eines Monitors angeschlossen sind, können die an diesen Monitor angeschlossene Tastatur und Maus gemeinsam nutzen.</p>		
LED LED	Ein	Die Stromanzeige ist eingeschaltet.
	Aus	Die Stromanzeige ist ausgeschaltet.
<p>HINWEIS Wenn sie die Stromanzeige stört, schalten sie diese aus.</p>		
Informationen Display Information	Zeigt Informationen über die aktuelle Signaleingabe von der Grafikkarte des Computers. <p>HINWEIS In der Bedienungsanleitung der Grafikkarte finden Sie weitere Informationen über Änderung und Aktualisierung der Auflösung.</p>	
MAC-Adresse MAC Address	Zeigen Sie die LAN-MAC-Adresse an.	

*1 Nur für DisplayPort- oder USB-Typ-C-Eingang verfügbar.

*2 Das Ein-/Ausschalten der "MST"-Funktion ist nicht abhängig von der Signalumschaltung.

*3 Maximale Monitormenge, die über den DP OUT-Anschluss in einer Daisy Chain Verbindung angeschlossen werden kann

ProLite XUB2497HSN / ProLite XUB2797HSN

Video format: 1920 × 1080 @60Hz/75Hz

Eingabequelle	MST : Ein Erweiterungsmodus	MST : Aus Klonmodus
USB-Typ-C	2	4
DisplayPort	4	4

ProLite XUB2797QSN / ProLite XUB2797QSNP

Video format: 2560 × 1440 @60Hz/75Hz

Eingabequelle	MST : Ein Erweiterungsmodus	MST : Aus Klonmodus
USB-Typ-C	2	2
DisplayPort	2	2

- Die Gesamtzahl der Monitore, einschließlich des ersten, der direkt an den Computer angeschlossen ist

- Die Menge der angeschlossenen Monitore kann je nach Spezifikation des verwendeten Computers variieren.

- Wenn "Adaptive Sync" eingeschaltet ist, wird "MST" automatisch ausgeschaltet, die Klonmodus ist jedoch deaktiviert.

- 2×2560×1440 @60Hz/75Hz im "MST" Modus ist nur verfügbar, wenn "USB" auf 2,0 eingestellt ist.

*4 Wenn Sie "Ein" auswählen, wird die "Auto"-Funktion für die "Eingangsquelle" deaktiviert und eine Eingangsquelle kann nicht automatisch ausgewählt werden.

*5 Für **ProLite XUB2797QSN / ProLite XUB2797QSNP**

*6 Nur für USB-Typ-C-Eingang verfügbar.

*7 Nur für **ProLite XUB2797QSNP**

Signalauswahl
Input Select
Direkte

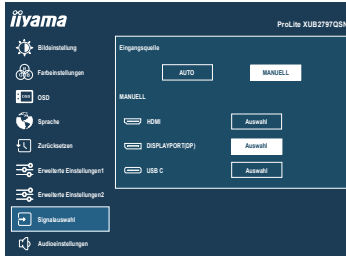

Einstellungselement	Option		
Eingangswahl Input Source	Auto *	Suchen Sie nach einer verfügbaren Eingangswahl und wählen Sie diese automatisch aus.	
	Manuell	HDMI	Wählen Sie den Digital (HDMI).
		DisplayPort	Wählen Sie den Digital (DisplayPort).
		USB C	Wählen Sie den Digital (USB-Typ-C).
<p>HINWEIS Die Funktion "Auto" ermöglicht die automatische Auswahl der verfügbaren Eingangswahlen. Die Eingangswahl vom Computer im Standby-Modus kann nicht ausgewählt werden. Wenn Sie eine der Eingangswahlen manuell auswählen, wird die andere Quelle nicht automatisch ausgewählt.</p>			

DEUTSCH



* Nicht einstellbar, wenn "MST" aktiv ist.

Direkte

Sie können Menüelemente überspringen und den Bildschirm für die Optioneneinstellung auf folgende Weise direkt anzeigen.



- Signalauswahl : Drücken Sie auf die INPUT Taste, ohne dass ein Menü angezeigt wird.



Einstellungselement		Problem / Option		Zu drückende Taste
Lautstärke Volume	Direkte	Zu leise		
		Zu laut		
Stumm Mute Audio	Direkte	Ein	Stellt den Ton in der vorherigen Lautstärke wieder her.	
		Aus	Schaltet den Ton vorübergehend aus.	

Direkte

Sie können Menüelemente überspringen und den Bildschirm für die Optioneneinstellung auf folgende Weise direkt anzeigen.

- Lautstärke : Drücken Sie die  Taste, ohne dass ein Menü angezeigt wird.
- Stumm : Drücken Sie die  Taste 3 Sekunden lang, ohne dass ein Menü angezeigt wird.

- **Sperre**

- <OSD Menü>

1. Die Menü Sperre wird aktiviert in dem Sie die MENU Taste für ca. 10 Sek gleichzeitig gedrückt halten. Die Meldung "OSD gesperrt" erscheint beim Betätigen jeglicher Tasten.
2. Die Menü Sperre wird deaktiviert in dem Sie die MENU Taste für ca. 10 Sek. gleichzeitig gedrückt halten.

- <Ein/Aus-Schalter>

1. Die Ein/Aus-Schalter Sperre wird aktiviert in dem Sie die EXIT Taste für ca. 10 Sek gleichzeitig gedrückt halten. Bei aktiver Ein/Aus-Schalter Sperre kann das Gerät nicht ausgeschalten werden. Die Meldung "Netzschalter gesperrt" erscheint.
2. Die Ein/Aus-Schalter Sperre wird deaktiviert in dem Sie die EXIT Taste für ca. 10 Sek gleichzeitig gedrückt halten.

STANDBY FUNKTION

Dieses Produkt verfügt über die Standby Funktion. Wenn die Funktion aktiviert ist, wird unnötiger Stromverbrauch durch den Monitor reduziert, während der Monitor nicht bedient wird.

Der Monitor verhält sich für die Standby folgendermaßen. Die Funktion zur Standby, einschließlich der Einstellungen für den Timer, wird vom Betriebssystem gesteuert. Lesen Sie die Bedienungsanleitung für das Betriebssystem, um Informationen über die Konfiguration zu finden.

■ Standby-Modus

Wenn das Videosignal vom Computer nicht aktiv sind, geht der Monitor in den Standby-Modus über, in dem der Stromverbrauch auf 0,5W oder weniger*. Der Bildschirm wird dunkel, und die Stromanzeige leuchtet orangen auf. Sie können den Monitor aus dem Standby-Modus in wenigen Sekunden wiederaufwecken, wenn Sie entweder auf die Tastatur drücken oder die Maus bewegen.

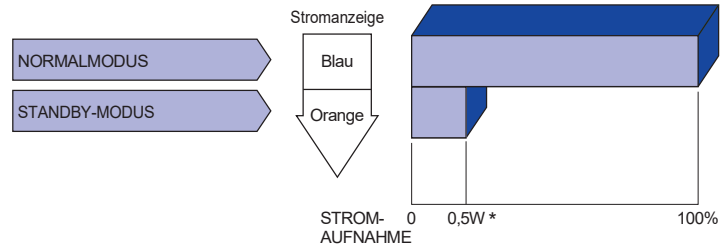

* Wenn die USB-Geräte nicht angeschlossen sind.

FEHLERSUCHE

Falls der Monitor nicht richtig arbeitet, suchen Sie bitte zuerst an Hand dieser Liste nach der Ursache:

1. Überprüfen Sie die Einstellungen wie im Abschnitt INBETRIEBNAHME beschrieben. Falls der Monitor kein Bild darstellt, gehen Sie zu Punkt 2.
2. Wenn das Problem nicht behoben ist, suchen Sie die Ursache wie unten beschrieben.
3. Sollten Sie ein Problem bemerken, das nicht in der Liste aufgeführt ist und Sie nicht anhand der Vorschläge beheben können, schalten Sie den Monitor aus, trennen Sie den Netzstecker vom Gerät und wenden Sie sich für weitere Hilfe an Ihren Fachhändler.

Problem	Abhilfe
① Kein Bild. (Stromanzeige ist aus)	<input type="checkbox"/> Steck das Netzkabel richtig? <input type="checkbox"/> Ein/Aus-Schalter auf Ein? <input type="checkbox"/> Überprüfen Sie mit Hilfe eines anderen Gerätes ob überhaupt Strom vorhanden ist.
(Stromanzeige ist blau)	<input type="checkbox"/> Ist der Bildschirmschoner aktiviert? Zur Überprüfung bewegen Sie die Maus oder drücken Sie eine Taste des Keyboards. <input type="checkbox"/> Drehen Sie Kontrast und/oder Helligkeit auf. <input type="checkbox"/> Ist der Computer eingeschaltet? <input type="checkbox"/> Ist das Signalkabel richtig eingesteckt? <input type="checkbox"/> Entspricht das Signal Timing den Werten des Monitors?
(Stromanzeige ist orange)	<input type="checkbox"/> Falls der Monitor im Standby-Modus ist, bewegen Sie die Maus oder drücken Sie eine Taste des Keyboards. <input type="checkbox"/> Ist der Computer eingeschaltet? <input type="checkbox"/> Ist das Signalkabel richtig eingesteckt? <input type="checkbox"/> Entspricht das Signal Timing den Werten des Monitors?
② Das Bild ist nicht synchronisiert.	<input type="checkbox"/> Ist das Signalkabel richtig eingesteckt (verpolt)? <input type="checkbox"/> Entspricht das Signal Timing den Werten des Monitors?
③ Das Bild ist nicht in der Mitte.	<input type="checkbox"/> Entspricht das Signal Timing den Werten des Monitors?
④ Das Bild ist zu dunkel oder zu hell.	<input type="checkbox"/> Entspricht der Videoausgangspegel den Spezifikationen des Monitors?
⑤ Das Bild wackelt.	<input type="checkbox"/> Entspricht die Spannungsversorgung den Spezifikationen des Monitors? <input type="checkbox"/> Entspricht das Video Timing den Spezifikationen des Monitors?
⑥ Kein Ton.	<input type="checkbox"/> Die Audio Geräte (Computer, Soundkarte u.s.w.) sind eingeschalten. <input type="checkbox"/> Erhöhen Sie die Lautstärke. <input type="checkbox"/> Stummschaltung ist Aus. <input type="checkbox"/> Der Level des Audiosignales ihrer Soundkarte ist innerhalb der Spezifikationen des Monitors.
⑦ Der Sound ist zu laut oder zu leise.	<input type="checkbox"/> Der Level des Audiosignales ihrer Soundkarte ist innerhalb der Spezifikationen des Monitors.

INFORMATIONEN ZUM RECYCLING

Für besseren Umweltschutz bitte schaffen Sie nicht Ihren Monitor ab.
Besichtigen Sie bitte unsere Web site: <https://iiyama.com> für die Monitorwiederverwertung.

■ DEUTSCH

ANHANG

Irrtum und Änderungen in Design und Spezifikationen vorbehalten.

TECHNISCHE DATEN : ProLite XUB2497HSN-B2 / XUB2497HSN-W2 ProLite XUB2497HSN-B2 A / XUB2497HSN-W2 A

Grösse-Kategorie	24"	
LCD-Fläche	Panel-technologie	IPS (In-Plane-Switching)
	Grösse	Diagonal: 23,8" (60,5cm)
	Lochabstand	0,275mm H × 0,275mm V
	Helligkeit	300cd/m ² (Typisch), 185cd/m ² (Standard / Energieeinsparung)
	Kontraste	1300 : 1 (Typisch), Erweiterter Kontrast-Funktion vorhanden
	Ansichtbereich	Rechts / Links: Jeweils 89°, Auf / Ab: Jeweils 89° (Typisch)
	MPRT	1ms
Anzeigefarben	Ca. 16,7 Millionen	
Sync-Frequenz	Horizontal: 30,0-110,0kHz, Vertikal: 55-100Hz	
Physikalisch Auflösung	1920 × 1080, 2,1 Megapixel	
Max. unterstützte Auflösung	HDMI: 1920 × 1080, 100Hz DisplayPort: 1920 × 1080, 100Hz USB-Typ-C: DP Alt mode 1920 × 1080, 100Hz	
Eingangsanschluss	HDMI, DisplayPort, USB-Typ-C	
Eingangs-Videosignal	HDMI, DisplayPort, USB-Typ-C (DP Alt mode)	
USB Standard	USB3,2 Gen 1 (5Gbps), USB Power Delivery (65W)	
Anzahl der USB Eingänge Verbindungsart	1 Aufstrom: Typ-C 4 Abstrom: Typ-A (DC5V, 900mA) × 3, Typ-C (DC5V, 1,5A) × 1	
LAN-Port	RJ45	
Videoausgangsanschluss	DisplayPort	
Kopfhöreranschluss * ¹	ø 3,5mm Minibuchse (Stereo)	
Lautsprecher	2W × 2 (Stereolautsprecher)	
Maximale Bildschirmgröße	527,0mm B × 296,5mm H / 20,7" B × 11,7" H	
Netzquelle	100-240VAC, 50/60Hz, 2,5A	
Stromverbrauch * ²	20W (Typisch), 18W (Standard / Energieeinsparung) Standby-Modus: Maximal 0,5W, Aus-Modus: Maximal 0,3W	
Abmessungen	538,5 × 373,5 - 500,0 × 209,5mm / 21,2 × 14,7 - 19,7 × 8,2" (B×H×T)	
Gewicht	5,3kg / 11,7lbs	
Höhenverstellung	150mm	
Winkel	Neigung: Auf: 23°, Ab: 5° Schwenken: Links / Rechts: Jeweils 60° Drehung: Im Uhrzeigersinn / Gegen den Uhrzeigersinn: Jeweils 90°	
Umgebungsbedingungen	Betrieb: Temperatur 5 bis 35°C / 41 bis 95°F Luftfeuchtigkeit 10 bis 90% (nicht kondensierend) Speicher: Temperatur -20 bis 60°C / -4 bis 140°F Luftfeuchtigkeit 10 bis 90% (nicht kondensierend)	
EPEAT Silver	Besuchen Sie www.epeat.net , um den Registrierungsstatus in Ihrem Land zu überprüfen	
Zertifikate	TCO Certified, CE, UKCA, TÜV-GS, EAC, VCCI, PSE	

DEUTSCH

HINWEIS *¹ Der ordnungsgemäße Betrieb von angeschlossenen externen Geräten (außer Kopfhörern) kann nicht garantiert werden.

*² Wenn die USB-Geräte nicht angeschlossen sind.

ANHANG 29

**TECHNISCHE DATEN : ProLite XUB2797HSN-B2 / XUB2797HSN-W2
ProLite XUB2797HSN-B2 A / XUB2797HSN-W2 A**

DEUTSCH

Grösse-Kategorie	27"	
LCD-Fläche	Panel-technologie	IPS (In-Plane-Switching)
	Grösse	Diagonal: 27" (68,6cm)
	Lochabstand	0,311mm H × 0,311mm V
	Helligkeit	300cd/m ² (Typisch), 170cd/m ² (Standard / Energieeinsparung)
	Kontraste	1000 : 1 (Typisch), Erweiterter Kontrast-Funktion vorhanden
	Ansichtbereich	Rechts / Links: Jeweils 89°, Auf / Ab: Jeweils 89° (Typisch)
	MPRT	1ms
Anzeigefarben	Ca. 16,7 Millionen	
Sync-Frequenz	Horizontal: 30,0-110,0kHz, Vertikal: 55-100Hz	
Physikalisch Auflösung	1920 × 1080, 2,1 Megapixel	
Max. unterstützte Auflösung	HDMI: 1920 × 1080, 100Hz DisplayPort: 1920 × 1080, 100Hz USB-Typ-C: DP Alt mode 1920 × 1080, 100Hz	
Eingangsanschluss	HDMI, DisplayPort, USB-Typ-C	
Eingangs-Videosignal	HDMI, DisplayPort, USB-Typ-C (DP Alt mode)	
USB Standard	USB3,2 Gen 1 (5Gbps), USB Power Delivery (65W)	
Anzahl der USB Eingänge Verbindungsart	1 Aufstrom: Typ-C 4 Abstrom: Typ-A (DC5V, 900mA) × 3, Typ-C (DC5V, 1,5A) × 1	
LAN-Port	RJ45	
Videoausgangsanschluss	DisplayPort	
Kopfhöreranschluss *1	ø 3,5mm Minibuchse (Stereo)	
Lautsprecher	2W × 2 (Stereolautsprecher)	
Maximale Bildschirmgröße	597,8mm B × 336,3mm H / 23,5" B × 13,2" H	
Netzquelle	100-240VAC, 50/60Hz, 2,5A	
Stromverbrauch *2	24W (Typisch), 22W (Standard / Energieeinsparung) Standby-Modus: Maximal 0,5W, Aus-Modus: Maximal 0,3W	
Abmessungen	611,5 × 403,5 - 550,5 × 209,5mm / 24,1 × 15,9 - 21,7 × 8,2" (B×H×T)	
Gewicht	6,0kg / 13,2lbs	
Höhenverstellung	150mm	
Winkel	Neigung: Auf: 23°, Ab: 5° Schwenken: Links / Rechts: Jeweils 60° Drehung: Im Uhrzeigersinn / Gegen den Uhrzeigersinn: Jeweils 90°	
Umgebungsbedingungen	Betrieb: Temperatur 5 bis 35°C / 41 bis 95°F Luftfeuchtigkeit 10 bis 90% (nicht kondensierend) Speicher: Temperatur -20 bis 60°C / -4 bis 140°F Luftfeuchtigkeit 10 bis 90% (nicht kondensierend)	
EPEAT Silver	Besuchen Sie www.epeat.net , um den Registrierungsstatus in Ihrem Land zu überprüfen	
Zertifikate	TCO Certified, CE, UKCA, TÜV-GS, EAC, VCCI, PSE	

HINWEIS *1 Der ordnungsgemäße Betrieb von angeschlossenen externen Geräten (außer Kopfhörern) kann nicht garantiert werden.

*2 Wenn die USB-Geräte nicht angeschlossen sind.

**TECHNISCHE DATEN : ProLite XUB2797QSN-B2 / XUB2797QSN-W2
ProLite XUB2797QSN-B2 A / XUB2797QSN-W2 A**

Grösse-Kategorie	27"	
LCD-Fläche	Panel-technologie	IPS (In-Plane-Switching)
	Grösse	Diagonal: 27" (68,5cm)
	Lochabstand	0,233mm H × 0,233mm V
	Helligkeit	300cd/m ² (Typisch), 170cd/m ² (Standard / Energieeinsparung)
	Kontraste	1300 : 1 (Typisch), Erweiterter Kontrast-Funktion vorhanden
	Ansichtbereich	Rechts / Links: Jeweils 89°, Auf / Ab: Jeweils 89° (Typisch)
	MPRT	1ms
Anzeigefarben	16.777.216	
Sync-Frequenz	Horizontal: 30,0-151,0kHz, Vertikal: 55-100Hz	
Physikalisch Auflösung	2560 × 1440, 3,7 Megapixel	
Max. unterstützte Auflösung	HDMI: 2560 × 1440, 100Hz DisplayPort: 2560 × 1440, 100Hz USB-Typ-C: DP Alt mode 2560 × 1440, 100Hz	
Eingangsanschluss	HDMI, DisplayPort, USB-Typ-C	
Eingangs-Videosignal	HDMI, DisplayPort, USB-Typ-C (DP Alt mode)	
USB Standard	USB3,2 Gen 1 (5Gbps), USB Power Delivery (65W)	
Anzahl der USB Eingänge Verbindungsart	1 Aufstrom: Typ-C 4 Abstrom: Typ-A (DC5V, 900mA) × 3, Typ-C (DC5V, 3A) × 1	
LAN-Port	RJ45	
Videoausgangsanschluss	DisplayPort	
Kopfhöreranschluss *1	ø 3,5mm Minibuchse (Stereo)	
Lautsprecher	2W × 2 (Stereolautsprecher)	
Maximale Bildschirmgröße	596,7mm B × 335,7mm H / 23,5" B × 13,2" H	
Netzquelle	100-240VAC, 50/60Hz, 2,5A	
Stromverbrauch *2	26W (Typisch), 22W (Standard / Energieeinsparung) Standby-Modus: Maximal 0,5W, Aus-Modus: Maximal 0,3W	
Abmessungen	613,5 × 403,5 - 550,5 × 209,5mm / 24,2 × 15,9 - 21,7 × 8,2" (B×H×T)	
Gewicht	6,1kg / 13,4lbs	
Höhenverstellung	150mm	
Winkel	Neigung: Auf: 23°, Ab: 5° Schwenken: Links / Rechts: Jeweils 60° Drehung: Im Uhrzeigersinn / Gegen den Uhrzeigersinn: Jeweils 90°	
Umgebungsbedingungen	Betrieb: Temperatur 5 bis 35°C / 41 bis 95°F Luftfeuchtigkeit 10 bis 90% (nicht kondensierend) Speicher: Temperatur -20 bis 60°C / -4 bis 140°F Luftfeuchtigkeit 10 bis 90% (nicht kondensierend)	
EPEAT Silver	Besuchen Sie www.epeat.net , um den Registrierungsstatus in Ihrem Land zu überprüfen	
Zertifikate	TCO Certified, CE, UKCA, TÜV-GS, EAC, VCCI, PSE	

DEUTSCH

HINWEIS *1 Der ordnungsgemäße Betrieb von angeschlossenen externen Geräten (außer Kopfhörern) kann nicht garantiert werden.

*2 Wenn die USB-Geräte nicht angeschlossen sind.

TECHNISCHE DATEN : ProLite XUB2797QSNP-B1 / XUB2797QSNP-B1 A

Grösse-Kategorie	27"	
LCD-Fläche	Panel-technologie	IPS (In-Plane-Switching)
	Grösse	Diagonal: 27" (68,5cm)
	Lochabstand	0,233mm H × 0,233mm V
	Helligkeit	300cd/m ² (Typisch), 170cd/m ² (Standard / Energieeinsparung)
	Kontraste	1300 : 1 (Typisch), Erweiterter Kontrast-Funktion vorhanden
	Ansichtbereich	Rechts / Links: Jeweils 89°, Auf / Ab: Jeweils 89° (Typisch)
	MPRT	1ms
Anzeigefarben	16.777.216	
Sync-Frequenz	Horizontal: 30,0-151,0kHz, Vertikal: 55-100Hz	
Physikalisch Auflösung	2560 × 1440, 3,7 Megapixel	
Max. unterstützte Auflösung	HDMI: 2560 × 1440, 100Hz DisplayPort: 2560 × 1440, 100Hz USB-Typ-C: DP Alt mode 2560 × 1440, 100Hz	
Eingangsanschluss	HDMI, DisplayPort, USB-Typ-C	
Eingangs-Video signal	HDMI, DisplayPort, USB-Typ-C (DP Alt mode)	
USB Standard	USB3,2 Gen 1 (5Gbps), USB Power Delivery (96W)	
Anzahl der USB Eingänge Verbindungsart	2 Aufstrom: Typ-C 4 Abstrom: Typ-A (DC5V, 900mA) × 3, Typ-C (DC5V, 3A) × 1	
LAN-Port	RJ45	
Videoausgangsanschluss	DisplayPort	
Kopfhöreranschluss *1	ø 3,5mm Minibuchse (Stereo)	
Lautsprecher	2W × 2 (Stereolautsprecher)	
Maximale Bildschirmgröße	596,7mm B × 335,7mm H / 23,5" B × 13,2" H	
Netzquelle	100-240VAC, 50/60Hz, 2,5A	
Stromverbrauch *2	26W (Typisch), 22W (Standard / Energieeinsparung) Standby-Modus: Maximal 0,5W, Aus-Modus: Maximal 0,3W	
Abmessungen	613,5 × 403,5 - 550,5 × 209,5mm / 24,2 × 15,9 - 21,7 × 8,2" (B×H×T)	
Gewicht	6,1kg / 13,4lbs	
Höhenverstellung	150mm	
Winkel	Neigung: Auf: 23°, Ab: 5° Schwenken: Links / Rechts: Jeweils 60° Drehung: Im Uhrzeigersinn / Gegen den Uhrzeigersinn: Jeweils 90°	
Umgebungsbedingungen	Betrieb: Temperatur 5 bis 35°C / 41 bis 95°F Luftfeuchtigkeit 10 bis 90% (nicht kondensierend) Speicher: Temperatur -20 bis 60°C / -4 bis 140°F Luftfeuchtigkeit 10 bis 90% (nicht kondensierend)	
EPEAT Silver	Besuchen Sie www.epeat.net , um den Registrierungsstatus in Ihrem Land zu überprüfen	
Zertifikate	TCO Certified, CE, UKCA, TÜV-GS, EAC, VCCI, PSE	

HINWEIS *1 Der ordnungsgemäße Betrieb von angeschlossenen externen Geräten (außer Kopfhörern) kann nicht garantiert werden.

*2 Wenn die USB-Geräte nicht angeschlossen sind.

ABMESSUNGEN : ProLite XUB2497HSN

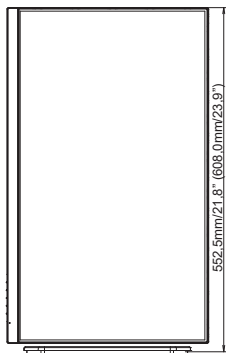
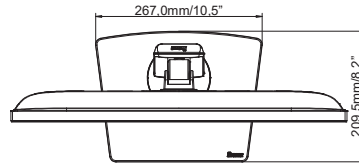
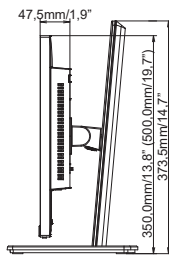
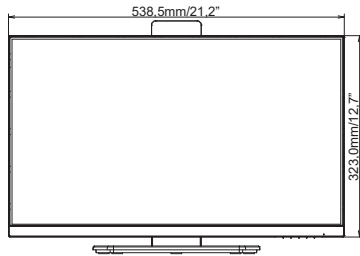

() : Maximale Werte

DEUTSCH

ABMESSUNGEN : ProLite XUB2797HSN

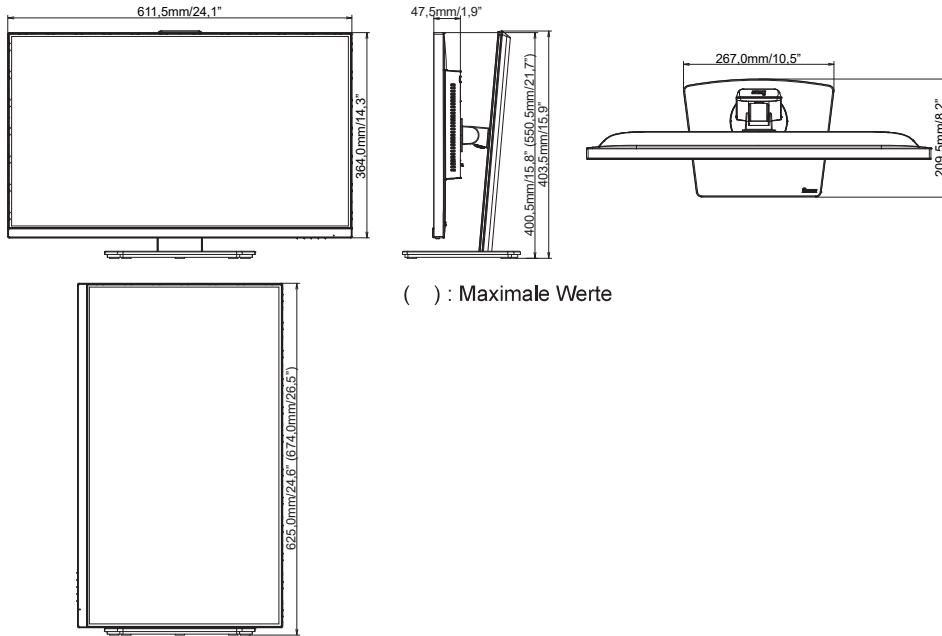

() : Maximale Werte

ABMESSUNGEN : ProLite XUB2797QSN / ProLite XUB2797QSNP

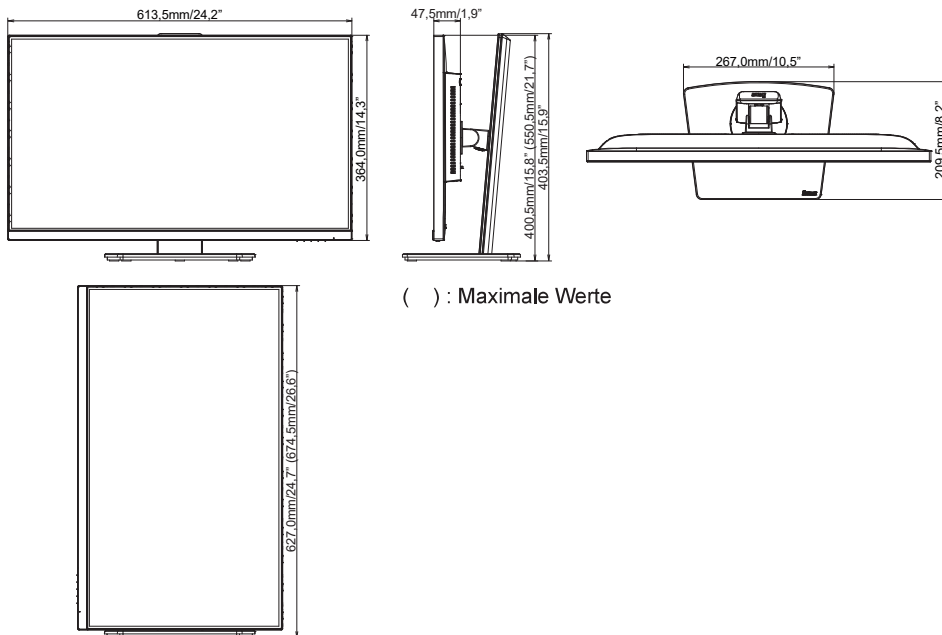

() : Maximale Werte

KONFORMES TIMING

Video-Modus	Horizontal-Frequenz	Vertikal-Frequenz	Dot Clock
800 × 600	37,879kHz	60,317Hz	40,000MHz
	46,875kHz	75,000Hz	49,500MHz
1024 × 768	48,363kHz	60,004Hz	65,000MHz
	60,023kHz	75,029Hz	78,750MHz
1280 × 1024	79,980kHz	75,020Hz	135,000MHz
1680 × 1050	65,290kHz	60,000Hz	146,250MHz
1920 × 1080	67,500kHz	60,000Hz	148,500MHz
	83,890kHz	74,970Hz	174,500MHz
	95,430kHz	84,910Hz	198,500MHz
	110,000kHz	100,000Hz	228,800MHz
2560 × 1440	88,787kHz	59,951Hz	241,500MHz
	111,788kHz	74,925Hz	298,470MHz
	150,849kHz	99,900Hz	398,242MHz
	150,918kHz	99,900Hz	410,500MHz

HINWEIS *1 Verfügbar für **ProLite XUB2497HSN / ProLite XUB2797HSN**.

*2 Verfügbar für **ProLite XUB2797QSN / ProLite XUB2797QSNP**.

*3 Verfügbar für DisplayPort- oder USB-Typ-C-Eingang.

*4 Nur für HDMI-Eingang verfügbar.