



BEDIENUNGSANLEITUNG

ProLite

LCD Monitor

DEUTSCH

ProLite XUB2292HSU
ProLite XUB2492HSU
ProLite XUB2792HSU
ProLite XU2292HSU
ProLite XU2492HSU
ProLite XU2792HSU

Wir gratulieren Ihnen zu Ihrer Entscheidung für den iiyama TFT-Monitor und bedanken uns für das Vertrauen, das Sie uns entgegenbringen. Damit Ihre Arbeit nicht durch Fehleinstellungen getrübt wird, bitten wir Sie, sich einige Minuten Zeit zu nehmen und dieses Handbuch durchzulesen, bevor Sie Ihren neuen iiyama TFT-Monitor das erste Mal in Betrieb nehmen.

Bitte bewahren Sie diese Anleitung zum späteren Nachschlagen sorgfältig auf.

ERKLÄRUNG DER CE-KONFORMITÄT

Dieser LCD Flachbildschirm entspricht den Anforderungen der EG/EU Richtlinien 2014/30/EU, "EMV Richtlinie", 2014/35/EU, "Niederspannungsrichtlinie", 2009/125/EG, "ErP Richtlinien" und 2011/65/EU, "RoHS Richtlinien".

Die Anforderungen zur Störfestigkeit werden eingehalten bei einer Benutzung im Wohnbereich, in Geschäfts- und Gewerbebereichen sowie in Kleinbetrieben, sowohl innerhalb als auch ausserhalb der Gebäude.

Alle Einsatzorte sind dadurch gekennzeichnet, dass sie direkt an die öffentliche Niederspannungs- Stromversorgung angeschlossen sind.

IYAMA CORPORATION: Wijkerveerstraat 8, 2131 HA Hoofddorp, The Netherlands

Modell Nr. : PL2792H / PL2492H / PL2292H



Wir empfehlen Ihnen, gebrauchte und nicht mehr benötigtes Equipment fachgerecht zu recyceln. Nützliche Informationen hierzu erhalten Sie bei Ihrem Fachhändler, Ihrem iiyama Service-Center und im Internet unter: <https://iiyama.com>

- Änderungsrechte vorbehalten.
- Alle verwendeten Handelsnamen und -marken sind Eigentum der jeweiligen Besitzer.
- Eprel-Registrierungsnummer

XUB2292HSU-B6 : 1772302	XUB2292HSU-W6 : 1772303	XU2292HSU-B6 : 1772304
XUB2492HSU-B6 : 1671415	XUB2492HSU-W6 : 1671438	XUB2492HSU-B6 A : 2004643
XUB2492HSU-W6 A : 2004901	XU2492HSU-B6 : 1671458	XU2492HSU-B6 A : 2004960
XUB2792HSU-B6 : 1751409	XUB2792HSU-W6 : 1751479	XUB2792HSU-B6 A : 2005990
XUB2792HSU-W6 A : 2006043	XU2792HSU-B6 : 1751492	XU2792HSU-B6 A : 2006049

INHALTSÜBERSICHT

FÜR IHRE SICHERHEIT	1
SICHERHEITSHINWEISE	1
BESONDERE HINWEISE ZU LCD-MONITOREN	4
KUNDENDIENST	4
REINIGUNGSHINWEISE	5
VOR DER BEDIENUNG DES MONITORS	6
LEISTUNGSMERKMALE	6
PACKUNGSGEHÄLT	6
INSTALLATION	7
INSTALLATION DES MONITORFUSSSES : ProLite XUB2792HSU / ProLite XUB2492HSU / ProLite XUB2292HSU	9
INSTALLATION DES MONITORFUSSSES : ProLite XU2792HSU / ProLite XU2492HSU / ProLite XU2292HSU	10
FUNKTIONSELEMENTE UND ANSCHLÜSSE : ProLite XUB2792HSU / ProLite XUB2492HSU / ProLite XUB2292HSU	11
FUNKTIONSELEMENTE UND ANSCHLÜSSE : ProLite XU2792HSU / ProLite XU2492HSU / ProLite XU2292HSU	12
MONITOR ANSCHLIESSEN : ProLite XUB2792HSU / ProLite XUB2492HSU / ProLite XUB2292HSU	13
MONITOR ANSCHLIESSEN : ProLite XU2792HSU / ProLite XU2492HSU / ProLite XU2292HSU	14
TRENNEN SIE IHREN MONITOR	15
COMPUTER-EINSTELLUNG	15
AUSRICHTUNG DER HÖHE UND DES BETRACHTUNGSWINKELS : ProLite XUB2792HSU / ProLite XUB2492HSU / ProLite XUB2292HSU	15
ANSICHTSWINKEL EINSTELLEN : ProLite XU2792HSU / ProLite XU2492HSU / ProLite XU2292HSU	16
MONITOR BEDIENEN	17
MENÜINHALT EINSTELLEN	18
STANDBY FUNKTION	27
FEHLERSUCHE	28
INFORMATIONEN ZUM RECYCLING	29

ANHANG	30
TECHNISCHE DATEN : ProLite XUB2792HSU-B6 / W6 / B6 A / W6 A ..	30
TECHNISCHE DATEN : ProLite XU2792HSU-B6 / B6 A.....	31
TECHNISCHE DATEN : ProLite XUB2492HSU-B6 / W6 / B6 A / W6 A ..	32
TECHNISCHE DATEN : ProLite XU2492HSU-B6 / B6 A.....	33
TECHNISCHE DATEN : ProLite XUB2292HSU-B6 / W6.....	34
TECHNISCHE DATEN : ProLite XU2292HSU-B6.....	35
ABMESSUNGEN : ProLite XUB2792HSU	36
ABMESSUNGEN : ProLite XU2792HSU	36
ABMESSUNGEN : ProLite XUB2492HSU	37
ABMESSUNGEN : ProLite XU2492HSU	37
ABMESSUNGEN : ProLite XUB2292HSU	38
ABMESSUNGEN : ProLite XU2292HSU	38
KONFORMES TIMING.....	39

FÜR IHRE SICHERHEIT

SICHERHEITSHINWEISE

ACHTUNG

BEI GEFAHR ABSCHALTEN

Sollten Sie irgendwelche unnormalen Erscheinungen wie Rauch, Geräusche oder Gerüche bemerken, schalten Sie sofort den Monitor aus und trennen Sie den Netzstecker vom Gerät. Benachrichtigen Sie dann bitte Ihren Fachhändler oder das iiyama Service-Mitte. Fortgesetzter Betrieb kann gefährlich sein und zu einem Brand oder zu Stromschlägen führen.

GEHÄUSE NIEMALS ÖFFNEN

Im Innern des Gerätes sind spannungsführende Teile frei zugänglich. Bei Entfernung des Gehäuses setzen Sie sich der Gefahr aus, einen Brand auszulösen oder einen Stromschlag zu erleiden.

KEINE FREMDGEGENSTÄNDE IN DAS GERÄT STECKEN

Bitte führen Sie keine festen Gegenstände oder flüssigen Materialien in den Monitor ein. Im Falle eines Unfalls schalten Sie bitte Ihren Monitor sofort ab und trennen Sie den Netzstecker vom Gerät. Benachrichtigen Sie dann bitte Ihren Fachhändler oder das iiyama Service-Mitte. Sollte sich ein Gegenstand im Innern des Monitors befinden, kann das zu einem Brand, Kurzschlüssen oder anderen Beschädigungen führen.

STELLEN SIE DEN MONITOR AUF EINE SICHERE UND STABILE UNTERLAGE

Sollten Sie den Monitor fallen lassen, besteht Verletzungsgefahr.

BENUTZEN SIE DEN MONITOR NICHT IN DER NÄHE VON WASSER

Benutzen Sie den Monitor nicht an einer spritzwassergefährdeten Stelle. Sollte Wasser in den Monitor gelangen, kann dies zu Brandgefahr oder Stromschlägen führen.

BEACHTEN SIE DIE RICHTIGE BETRIEBSSPANNUNG

Achten Sie auf die Einhaltung der spezifizierten Spannungswerte. Die Benutzung einer falschen Stromspannung kann zu Fehlfunktionen, Brandgefahr oder Stromschlägen führen.

KABEL SCHÜTZEN

Schützen Sie Ihre Kabel vor mechanischer Belastung (Quetschung, Zug). Beschädigte Kabel führen zu Brandgefahr oder Kurzschlüssen.

WIDRIGE WETTERBEDINGUNGEN

Es empfiehlt sich, den Monitor nicht während heftiger Gewitter zu benutzen, da es durch Spannungsschwankungen zu Fehlfunktionen kommen kann. Um Stromschläge zu vermeiden, ist es ratsam, während solch widriger Witterungsbedingungen das Stromkabel nicht zu berühren.

VORSICHT**UMGEBUNGSBEDINGUNGEN**

Installieren Sie den Monitor nicht in Umgebungsbedingungen, wo es rapide Temperaturschwankungen, hohe Luftfeuchtigkeit oder stark staubige Luft gibt, da es sonst zu Brandgefahr, Kurzschlüssen oder anderen Beschädigungen kommen kann. Vermeiden Sie es ebenfalls, den Monitor so aufzustellen, dass er direkter Sonneneinstrahlung oder einer anderen Lichtquelle ausgesetzt wird.

STELLEN SIE DEN MONITOR NICHT AUF EINE WACKLIGE UNTERLAGE

Der Monitor könnte herunterfallen und jemanden verletzen. Bitte legen Sie ebenfalls keine schweren Gegenstände auf den Monitor und achten Sie darauf, dass die Kabel so verlegt sind, dass niemand darüber stolpern kann und sich dabei verletzt.

BELÜFTUNG SICHERSTELLEN

Die Lüftungsschlitze sollen für ausreichende Belüftung sorgen. Achten Sie darauf, dass Sie die Belüftungsschlitze des Monitors nicht verdecken, da ansonsten Brandgefahr besteht. Um ausreichende Belüftung zu gewährleisten, lassen Sie bitte mindestens 10cm Platz zwischen Monitor und Wand.

Beim Entfernen des Standfußes können die Lüftungsschlitze auf der Rückseite des Monitors blockiert werden. Dies kann den Monitor überhitzen und Feuer oder Schäden verursachen. Achten Sie beim Abnehmen des Standfußes auf ausreichende Belüftung. Die Aufstellung des Monitors auf dem Rücken, seitlich oder auf dem Kopf liegend kann zu Beschädigungen führen. Achten Sie darauf, dass Sie den Monitor auf eine feste Unterlage stellen.

ENTFERNEN SIE DIE KABEL, BEVOR SIE DEN MONITOR TRANSPORTIEREN

Wenn Sie den Monitor bewegen, müssen Sie vorher den Monitor ausschalten, den Netzstecker ziehen und darauf achten, dass das Signalkabel abgezogen ist. Wenn Sie die Kabel nicht entfernen, könnte dies zu Brandgefahr oder Kurzschlüssen führen.

NETZSTECKER ZIEHEN

Sollten Sie den Monitor über längere Zeit nicht benutzen, raten wir das Gerät vom Stromnetz zu trennen, um Unfallgefahren zu vermeiden.

AUS- UND EINSTECKEN

Nehmen Sie beim Aus- und Einstecken des Netzteiles oder der Kabel immer den Stecker in die Hand. Ziehen Sie niemals an der Leitung, sondern immer am Stecker, ansonsten könnte dies zu Brandgefahr oder Stromschlägen führen.

BERÜHREN SIE DEN STECKER NICHT MIT FEUCHTEN HÄNDEN

Ausstecken des Monitors mit nassen Händen kann zu einem Stromschlag führen.

WENN SIE DEN MONITOR AUF IHREN COMPUTER STELLEN MÖCHTEN

vergewissern Sie sich, dass Ihr Computer stabil genug ist um das Gewicht des Monitors zu tragen, ansonsten könnte dies zu Beschädigungen an Ihrem Computer führen.

ACHTUNG: VERLETZUNGSGEFAHR FÜR FINGER UND HÄNDE

- Achten Sie beim Ändern der Höhe und des Winkels darauf, sich nicht die Finger einzuklemmen.
- Vorsicht: Achten Sie beim Ändern der Höhe und des Winkels auf ihre Finger. (Nur bei höhenverstellbaren Monitore)

HINWEIS ZU 24/7 BETRIEB

Dieses Produkt ist nicht speziell für ein Einsatz im 24/7 Betrieb entwickelt worden.

BEMERKUNG SPEZIELL FÜR DIE SCHREIBTISCH-NUTZUNG

Dieses Produkt ist für die Verwendung auf dem Schreibtisch konzipiert, nicht für Digital Signage (elektronische Anzeigetafel) Anwendungen wie Deckenaufhängung oder Wandmontage.

NEIGEN SIE DEN MONITOR NICHT ZU WEIT NACH UNTEN

Um mögliche Bildschirmschäden, wie beispielsweise ein Ablösen des LCD-Panels von der Blende zu vermeiden, achten Sie darauf, dass der Monitor nicht über den einstellbaren Bereich hinaus nach unten geneigt wird.

VERWENDEN SIE KEINEN ALKOHOL ODER DESINFEKTIONSMITTEL AUF DEM MONITOR

Sprühen Sie Alkohol oder Desinfektionsmittel nicht direkt auf den Monitor und verwenden Sie diese nicht in der Nähe des Monitors. Wischen Sie den Monitor auch nicht mit einem Tuch oder Laken ab, das Alkohol oder Desinfektionsmittel enthält. Dies kann zu Verfärbungen, Beschädigungen oder Rissen am Gehäuse, zu Schäden an der Oberflächenbehandlung des LCD-Bildschirms und zur Beschädigung von Komponenten führen.

SONSTIGES

ERGONOMISCHE HINWEISE

Um eine Ermüdung der Augen auszuschliessen, sollten Sie den Monitor nicht vor einem grellen Hintergrund oder in einem dunklen Raum benutzen. Um optimalen Sehkombfort zu gewährleisten, sollte die Oberkante des Monitors knapp unterhalb Ihrer Augenhöhe liegen und der Abstand zwischen Augen und Monitor 40-60 cm betragen. Wenn Sie den Monitor länger benutzen, sollten Sie mindestens 10 Minuten pro Stunde nicht in den Monitor schauen, um eine Überanstrengung der Augen zu vermeiden.

DEUTSCH

BESONDERE HINWEISE ZU LCD-MONITOREN

Die folgenden Symptome stellen keine Störung dar, sondern sind normal:

- HINWEIS**
- Wenn Sie das erste Mal Ihren LCD-Monitor anschalten, kann es bedingt durch Ihren Computer eintreten, dass das wiedergegebene Bild nicht in richtiger Grösse auf dem Monitor dargestellt wird. In diesem Fall stellen Sie bitte die Bildgrösse richtig ein.
 - Leicht ungleiche Helligkeit je nach verwendetem Desktop-Layout.
 - Sollten Sie nachdem Sie ein Bild über Stunden unverändert angezeit haben, auf ein neues Bild wechseln, kommt es bauartbedingt zu einem sogenannten Geisterbild. Dieses Geisterbild verschwindet nach einiger Zeit von selbst oder Sie schalten das Gerät für einen längeren Zeitraum aus.

KUNDENDIENST

- HINWEIS**
- Sollten Sie den Monitor für eine Service-Reparatur versenden müssen und Sie verfügen nicht mehr über die Originalverpackung, so wenden Sie sich bitte an Ihren Fachhändler, der Ihnen bei der Beschaffung einer Ersatz-Verpackung behilflich sein wird.

REINIGUNGSHINWEISE

ACHTUNG ■ Ziehen Sie aus Sicherheitsgründen immer den Netzstecker, bevor Sie den Monitor reinigen.

- Sollten während der Reinigung flüssige oder feste Materialien in den Monitor gelangt sein, schalten Sie bitte Ihren Monitor sofort ab und ziehen Sie den Netzstecker ab. Benachrichtigen Sie dann bitte Ihren Fachhändler.

VORSICHT ■ Sprühen Sie Alkohol oder Desinfektionsmittel nicht direkt auf den Monitor und verwenden Sie diese nicht in der Nähe des Monitors. Wischen Sie den Monitor auch nicht mit einem Tuch oder Laken ab, das Alkohol oder Desinfektionsmittel enthält. Dies kann zu Verfärbungen, Beschädigungen oder Rissen am Gehäuse, zu Schäden an der Oberflächenbehandlung des LCD-Bildschirms und zur Beschädigung von Komponenten führen.

- Um mögliche Schäden am Monitor (LCD-Bildschirm / Gehäuse / Anschlussklemmen) oder Zubehör zu vermeiden, verwenden Sie niemals die folgenden starken Lösungsmittel oder Reinigungstücher. Dies kann zu Verfärbungen, Beschädigungen oder Rissen am Gehäuse, zu Schäden an der Oberflächenbehandlung des LCD-Bildschirms und zur Beschädigung von Komponenten führen.

Benzin	Hypochlorige Säure
Verdünner	Saure oder alkalische Lösungsmittel
Alkohol	Wachs
Bleichmittel	Schleifmittel
Peroxid	Bürogerätecleaner
Aceton	Glasreiniger
Methylenchlorid	Seidenpapier
Toluol	Feuchttücher
Ammoniak	Chemietücher
Natriumhypochloritlösung (Chlorbleiche)	Putzpapier

usw.

HINWEIS ■ Die Bildschirmoberfläche nicht mit einem rauen Gegenstand reinigen.

- Lassen Sie den LCD-Bildschirm nicht nass. Wenn Wassertropfen oder Ähnliches darauf gelangen, wischen Sie diese sofort mit einem trockenen, weichen Tuch ab. Andernfalls kann es zu Verfärbungen oder Flecken auf dem LCD-Bildschirm kommen. Darüber hinaus kann Feuchtigkeit in das Innere des Monitors gelangen und diesen beschädigen.
- Längerer Kontakt des Gehäuses mit Gummi- oder Kunststoffprodukten kann das Finish angreifen.

Regelmäßige Pflege Wischen Sie das Gehäuse vorsichtig mit einem weichen, trockenen Tuch ab. Wenn Ihr Monitor besonders schmutzig ist, tränken Sie ein Tuch mit Wasser und einem milden Reinigungsmittel, wringen Sie es gründlich aus und wischen Sie es anschließend sauber. Wischen Sie es sofort mit einem weichen, trockenen Tuch ab.

Alkoholdesinfektion Eine Alkoholdesinfektion kann zu Verfärbungen, Beschädigungen oder Rissen am Gehäuse, zu Schäden an der Oberflächenbehandlung des LCD-Bildschirms und zur Beschädigung von Komponenten führen. Stattdessen empfehlen wir, Ihre Hände vor und nach der Verwendung abseits des Monitors zu desinfizieren.

Wenn Sie den Monitor unbedingt mit Alkohol desinfizieren müssen, beachten Sie bitte die oben genannten Warnungen und Vorsichtsmaßnahmen. Vermeiden Sie außerdem eine häufige Desinfektion mit Alkohol.

FÜR IHRE SICHERHEIT 5

VOR DER BEDIENUNG DES MONITORS

LEISTUNGSMERKMALE

- ◆ Unterstützt Auflösungen von bis zu 1920 × 1080
- ◆ Hoher Kontrast 1000:1 (Typisch), Erw. Kontrast Funktion ist verfügbar / Helligkeit 250cd/m² (Typisch)
- ◆ Reaktionszeit für bewegte Bilder 0,4ms
- ◆ Blauton Reduzierung
- ◆ Flimmerfrei
- ◆ Digitale Weichzeichnung von Schrift
- ◆ Zwei 2W-Stereo-Lautsprecher
- ◆ Standby Funktion
- ◆ Konform mit VESA-Montage-Standard (100mm×100mm)
- ◆ Aufnahmevorrichtung für Diebstahlsicherung

PACKUNGSIHALT

Ihr iiyama TFT-Monitor-Paket enthält das folgende Zubehör. Überprüfen Sie bitte den Lieferumfang des Pakets auf Vollständigkeit. Wenn eine Komponente fehlt oder beschädigt ist, setzen Sie sich bitte mit Ihrem zuständigen iiyama-Händler oder iiyama-Büro vor Ort in Verbindung.

- | | | |
|--------------------------------|---------------------------------|--|
| ■ Netzkabel* ¹ | ■ HDMI Kabel | ■ DisplayPort Kabel* ⁴ |
| ■ USB Kabel | ■ Standfußes | ■ Bodenplatte mit einer Schraube* ² |
| ■ Bodenplatte* ³ | ■ Schraubendreher* ² | ■ Sicherheits-Handbuch |
| ■ Leitfaden zur Inbetriebnahme | | |

VORSICHT

*¹ Wenn Sie ein Netzkabel verwenden, das nicht von iiyama bereitgestellt wird, haben Sie kein Anrecht auf jegliche durch Garantien abgedeckte Schadensersatzansprüche, falls es zu Problemen oder Schäden kommen sollte.

Zum Netzanschluss dieses Gerätes ist eine geprüfte Leitung zu verwenden. Es ist eine Leitung vom Typ: H05VVF, 3G, 0,75mm² oder besser einzusetzen.

*² Zubehör für ProLite XUB2792HSU / ProLite XUB2492HSU / ProLite XUB2292HSU

*³ Zubehör für ProLite XU2792HSU / ProLite XU2492HSU / ProLite XU2292HSU

*⁴ Zubehör für ProLite XUB2792HSU / ProLite XU2792HSU / ProLite XUB2492HSU / ProLite XU2492HSU

INSTALLATION

VORSICHT

- Dieses Produkt ist für die Verwendung auf dem Schreibtisch konzipiert, nicht für Digital Signage (elektronische Anzeigetafel) Anwendungen wie Deckenaufhängung oder Wandmontage.
- Bevor sie den Monitor an die Wand, Decke oder Desktop-Arm installieren, stellen Sie sicher das die Traglast der Wand ausreichend ist.
- Der Monitorwinkel muss innerhalb von 22° nach oben und 5° nach unten liegen. Dieses Produkt kann nicht außerhalb dieses Bereichs nach oben oder unten verwendet werden.
- Wenn der Monitor in einem Winkel von mehr als 5° nach unten verwendet (installiert) wird, kann sich das LCD von der Blende lösen und herunterfallen, was zu Schäden führt. Darüber hinaus werden solche Fälle nicht durch Support oder Garantie abgedeckt.

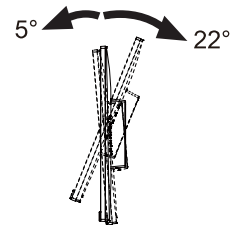

[MONITORARM ODER MONITORARM-STÄNDER]

VORSICHT

Berücksichtigen Sie der Dicke der Halterung. Ziehen Sie die M4 Schrauben (4 Stück), deren die "L" Länge 7mm lang ist, um den Monitor an die Halterung zu befestigen. Eine Montage mit längeren Schrauben kann zu Stromschlägen oder Schäden am Monitor führen, da diese mit elektrischen Teilen im Monitor in Berührung kommen können.

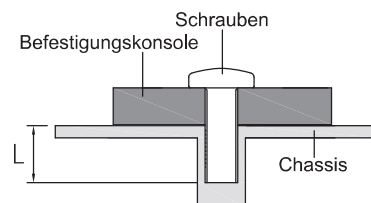

[QUERFORMAT : PORTRAIT MODE]

- ProLite XUB2792HSU / ProLite XUB2492HSU / ProLite XUB2292HSU

Das LCD ist für einen Betrieb im Quer- und Hoch-Format ausgelegt.

Die Anzeige im Hochformat muss über die Anzeigeeinstellungen des angeschlossenen Geräts angepasst werden.

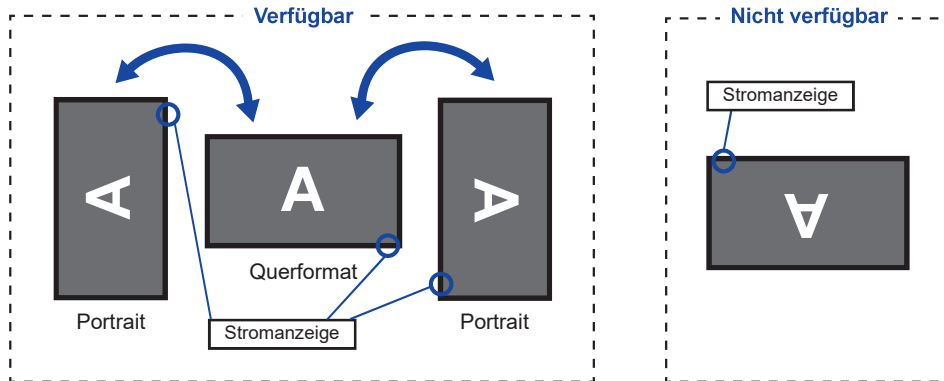
**Mit Ständer:**

- HINWEIS**
- Stellen sie den LCD-Bildschirm vor der panel-drehung auf die maximale Höhe ein.
 - Wenn Sie versuchen, das Panel gewaltsam zu drehen, ohne die Ständerhöhe anzupassen, kann die Panel oder der Ständer beschädigt werden.

- ProLite XU2792HSU / ProLite XU2492HSU / ProLite XU2292HSU

Das LCD ist für einen Betrieb im Querformat ausgelegt.

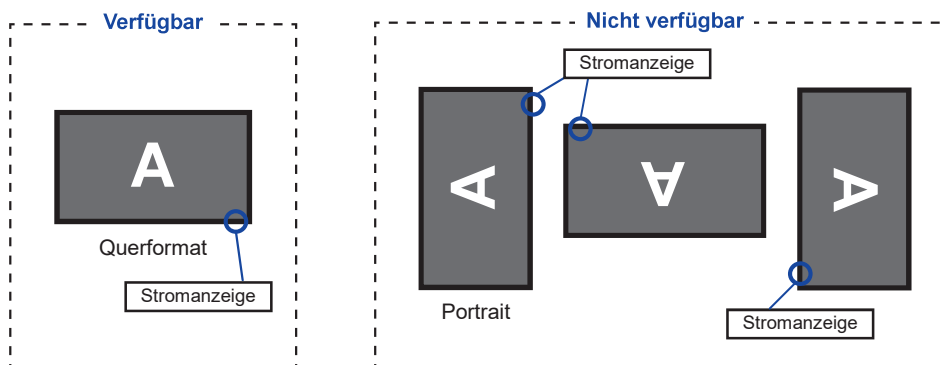

INSTALLATION DES MONITORFUßES : ProLite XUB2792HSU / ProLite XUB2492HSU / ProLite XUB2292HSU

- VORSICHT**
- Stellen Sie den Monitor auf eine stabile Fläche. Wenn der Monitor herunterfällt, kann es zu Verletzungen oder Beschädigungen kommen.
 - Setzen Sie den Monitor keinen starken Stößen aus. Er könnte dadurch beschädigt werden.
 - Trennen Sie den Monitor von der Netzquelle ab bevor sie den Fuß de-/ installieren, um das Risiko von Stromschlag oder Beschädigung zu vermeiden.

<Installation>

- ① Legen Sie ein weiches Tuch auf den Tisch, um den Monitor nicht zu verkratzen. Legen Sie den Monitor flach mit dem Display nach unten zeigend auf den Tisch.
- ② Installieren Sie den Standhals am Monitor und ziehen Sie dann die Rändelschraube fest mit dem mitgelieferten Schraubendreher es zu sichern.

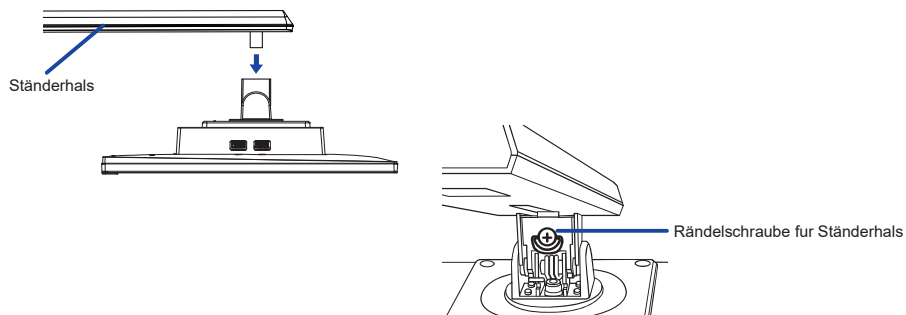

- ③ Installieren Sie die Ständerbasis am Standhals und ziehen Sie dann die Rändelschraube fest, um sie zu sichern.

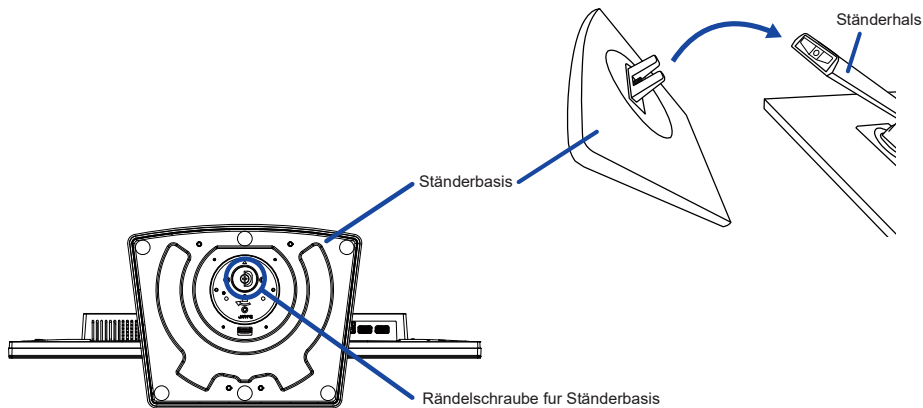

<Removal>

- ① Legen Sie ein weiches Tuch auf den Tisch, um den Monitor nicht zu verkratzen. Legen Sie den Monitor flach mit dem Display nach unten zeigend auf den Tisch.
- ② Lösen Sie die Rändelschraube, um die Ständerbasis vom Standhals zu entfernen.
- ③ Lösen Sie die Rändelschraube mit dem mitgelieferten Schraubendreher um die Standhals vom Monitor zu entfernen.

INSTALLATION DES MONITORFUßES : ProLite XU2792HSU / ProLite XU2492HSU / ProLite XU2292HSU

- VORSICHT**
- Stellen Sie den Monitor auf eine stabile Fläche. Wenn der Monitor herunterfällt, kann es zu Verletzungen oder Beschädigungen kommen.
 - Setzen Sie den Monitor keinen starken Stößen aus. Er könnte dadurch beschädigt werden.
 - Trennen Sie den Monitor von der Netzquelle ab bevor sie den Fuß de-/ installieren, um das Risiko von Stromschlag oder Beschädigung zu vermeiden.

<Installation>

- ① Legen Sie ein weiches Tuch auf den Tisch, um den Monitor nicht zu verkratzen. Legen Sie den Monitor flach mit dem Display nach unten zeigend auf den Tisch.
- ② Halten Sie den Monitor und führen sie den Standfußes in die Halterung bis er einrastet.
- ③ Bringen Sie die Bodenplatte zum Standfußes an.

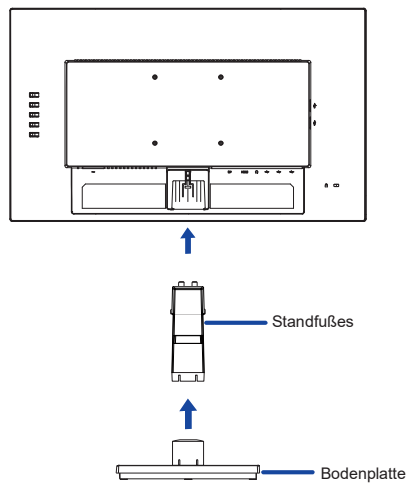

<Entfernen>

- ① Legen Sie ein weiches Tuch auf den Tisch, um den Monitor nicht zu verkratzen. Legen Sie den Monitor flach mit dem Display nach unten zeigend auf den Tisch.
- ② Drücken Sie die Haken nach innen und ziehen sie die Bodenplatte vom Ständer ab.
- ③ Drücken Sie den Haken an der Oberseite des Standfußes um diesen zu entfernen.
- ④ Ziehen Sie die Kabelhalterung in Ihre Richtung und schieben sie nach links um sie zu entfernen.

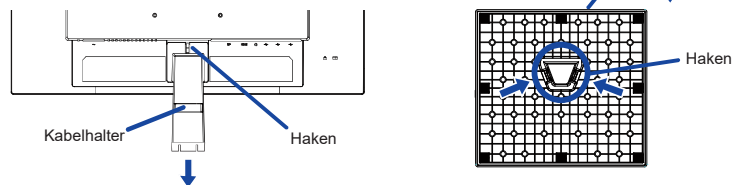

FUNKTIONSELEMENTE UND ANSCHLÜSSE : ProLite XUB2792HSU / ProLite XUB2492HSU / ProLite XUB2292HSU

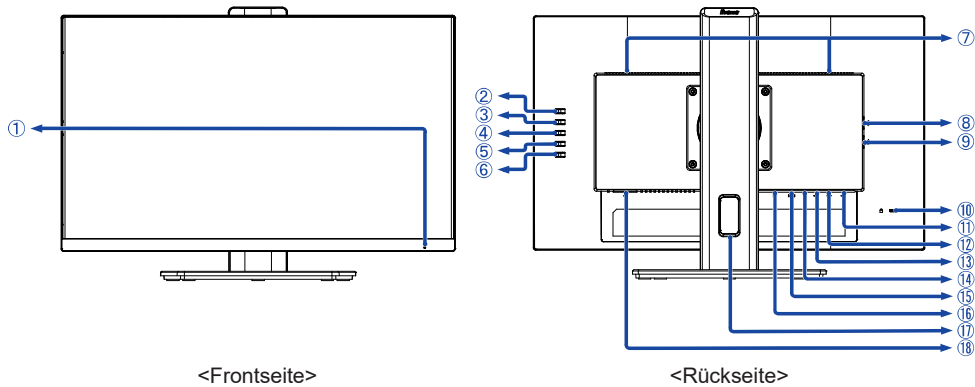

DEUTSCH

① Stromanzeige

HINWEIS Blau: Normale Betrieb
Orange: Standby Modus

② Signal Eingangswahl / Beenden-Taste (INPUT) *

③ + / Volumen -Taste (+) *

④ – / Öko -Taste (–) *

⑤ Menü-Taste (MENU)

⑥ Ein / Aus -Schalter (⏻)

⑦ Lautsprecher

⑧ USB-DOWN Anschluss (⚡ USB3,2 Gen 1: 5Gbps, 5V, 500mA)

⑨ USB-DOWN Anschluss (⚡ USB3,2 Gen 1: 5Gbps, 5V, 500mA)

⑩ Schlüsselloch für Sicherheitsschloss

HINWEIS Sie können ein Sicherheitsschloss und -kabel anbringen, um zu verhindern, dass der Monitor ohne Erlaubnis entfernt wird.

⑪ USB-DOWN Anschluss (⚡ USB3,2 Gen 1: 5Gbps, 5V, 500mA)

⑫ USB-DOWN Anschluss (⚡ USB3,2 Gen 1: 5Gbps, 5V, 500mA)

⑬ USB-UP Anschluss (⚡)

⑭ Kopfhöreranschluss (🎧)

HINWEIS Der ordnungsgemäße Betrieb von angeschlossenen externen Geräten (außer Kopfhörern) kann nicht garantiert werden.

⑮ HDMI Anschluss (HDMI)

⑯ DisplayPort Anschluss (DP)

⑰ Kabel Aussparung

⑱ AC-Anschluss (~ : Wechselstrom)

* Sie können das Menü überspringen und direkt eine Einstellung anzeigen und verändern.

FUNKTIONSELEMENTE UND ANSCHLÜSSE : ProLite XU2792HSU / ProLite XU2492HSU / ProLite XU2292HSU

DEUTSCH

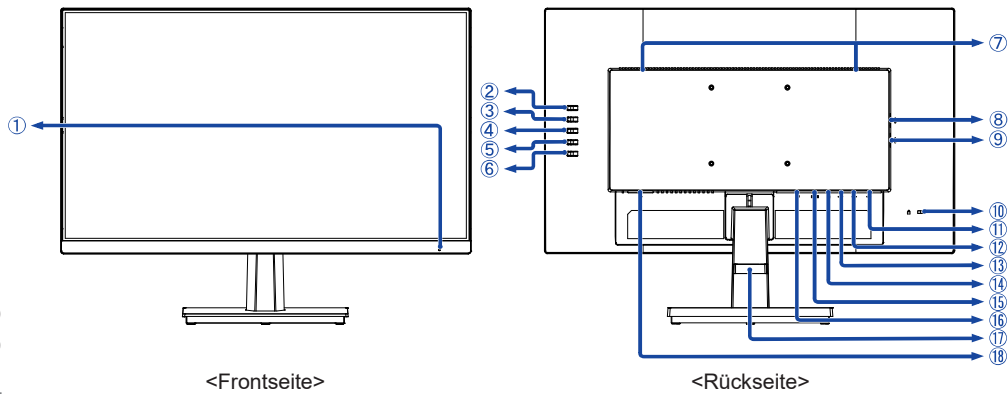

① Stromanzeige

HINWEIS Blau: Normale Betrieb
Orange: Standby Modus

② Signal Eingangswahl / Beenden-Taste (INPUT) *

③ + / Volumen -Taste (+) *

④ – / Öko -Taste (–) *

⑤ Menü-Taste (MENU)

⑥ Ein / Aus -Schalter (⏻)

⑦ Lautsprecher

⑧ USB-DOWN Anschluss (🔌 USB3,2 Gen 1: 5Gbps, 5V, 500mA)

⑨ USB-DOWN Anschluss (🔌 USB3,2 Gen 1: 5Gbps, 5V, 500mA)

⑩ Schlüsselloch für Sicherheitsschloss

HINWEIS Sie können ein Sicherheitsschloss und -kabel anbringen, um zu verhindern, dass der Monitor ohne Erlaubnis entfernt wird.

⑪ USB-DOWN Anschluss (🔌 USB3,2 Gen 1: 5Gbps, 5V, 500mA)

⑫ USB-DOWN Anschluss (🔌 USB3,2 Gen 1: 5Gbps, 5V, 500mA)

⑬ USB-UP Anschluss (🔌)

⑭ Kopfhöreranschluss (🎧)

HINWEIS Der ordnungsgemäße Betrieb von angeschlossenen externen Geräten (außer Kopfhörern) kann nicht garantiert werden.

⑮ HDMI Anschluss (HDMI)

⑯ DisplayPort Anschluss (DP)

⑰ Kabelhalter

⑱ AC-Anschluss (~ : Wechselstrom)

* Sie können das Menü überspringen und direkt eine Einstellung anzeigen und verändern.

MONITOR ANSCHLIESSEN : ProLite XUB2792HSU / ProLite XUB2492HSU / ProLite XUB2292HSU

- ① Schalten Sie sowohl Computer als auch Monitor aus.
- ② Schließen Sie den Computer mit dem Signalkabel an den Monitor an.
- ③ Benutzen Sie das USB Kabel um den Monitor mit dem Computer zu verbinden.
- ④ Schließen Sie das Netzkabel erst an den Monitor und dann an das Netzteil an.
- ⑤ Schalten Sie Ihren Monitor sowie Computer ein.

- HINWEIS**
- Bitte bestätigen Sie, dass das Verteilungssystem in der Gebäudeinstallation den Trennschalter mit 120/240V, 20A (maximal) vorsieht.
 - Die Signalkabel, die zum Anschließen des Computers und des Monitors verwendet werden, können sich je nach benutztem Computer unterscheiden. Bei einer falschen Verbindung kann es zu schwerwiegenden Schäden am Monitor und Computer kommen. Das mit dem Monitor gelieferte Kabel eignet sich für einen standardmäßigen Anschluss. Falls ein besonderes Kabel erforderlich ist, wenden Sie sich bitte umgehend an Ihren iiyama-Händler vor Ort oder eine regionale iiyama-Vertretung.
 - Ziehen Sie die Schrauben an beiden Enden des Signalkabels fest.
 - Geräte der Schutzklasse I des Typs A müssen mit Schutz Erde verbunden sein.
 - Die Netzanschlusst Steckdose sollte nahe am Gerät angebracht und leicht zugänglich sein.
 - Übermäßiger Schalldruck von Ohr-/Kopfhörern kann einen Hörschaden/ Hörverlust bewirken.

[Beispiel für Verbindung]

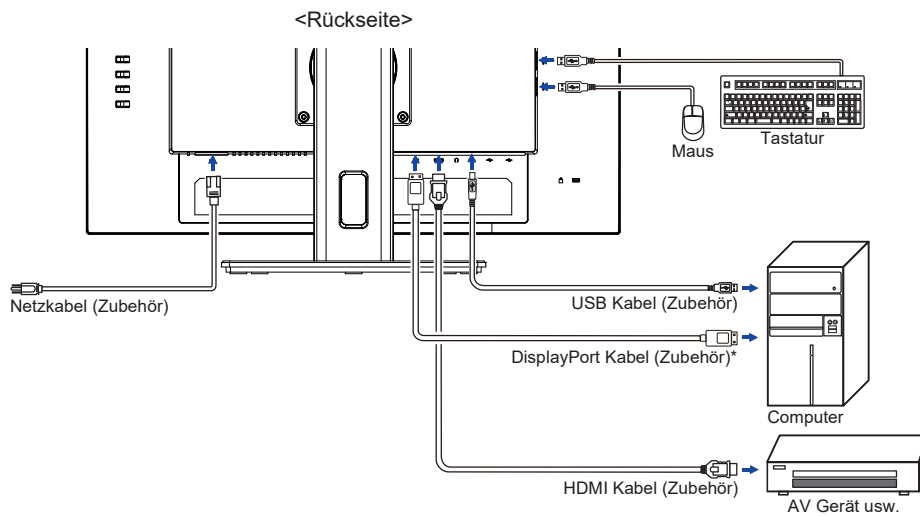

* Zubehör nur für ProLite XUB2792HSU / ProLite XUB2492HSU.

[Sammeln Sie Kabel]

Führen Sie die Kabel durch die Kabel Aussparung, um sie zu bündeln.

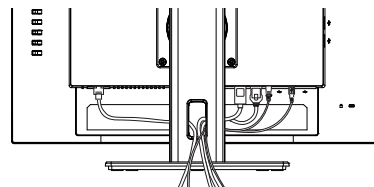

MONITOR ANSCHLIESSEN : ProLite XU2792HSU / ProLite XU2492HSU / ProLite XU2292HSU

- ① Schalten Sie sowohl Computer als auch Monitor aus.
- ② Schließen Sie den Computer mit dem Signalkabel an den Monitor an.
- ③ Benutzen Sie das USB Kabel um den Monitor mit dem Computer zu verbinden.
- ④ Schließen Sie das Netzkabel erst an den Monitor und dann an das Netzteil an.
- ⑤ Schalten Sie Ihren Monitor sowie Computer ein.

- HINWEIS**
- Bitte bestätigen Sie, dass das Verteilungssystem in der Gebäudeinstallation den Trennschalter mit 120/240V, 20A (maximal) vorsieht.
 - Die Signalkabel, die zum Anschließen des Computers und des Monitors verwendet werden, können sich je nach benutztem Computer unterscheiden. Bei einer falschen Verbindung kann es zu schwerwiegenden Schäden am Monitor und Computer kommen. Das mit dem Monitor gelieferte Kabel eignet sich für einen standardmäßigen Anschluss. Falls ein besonderes Kabel erforderlich ist, wenden Sie sich bitte umgehend an Ihren iiyama-Händler vor Ort oder eine regionale iiyama-Vertretung.
 - Ziehen Sie die Schrauben an beiden Enden des Signalkabels fest.
 - Geräte der Schutzklasse I des Typs A müssen mit Schutz Erde verbunden sein.
 - Die Netzanschlusstekdose sollte nahe am Gerät angebracht und leicht zugänglich sein.
 - Übermäßiger Schalldruck von Ohr-/Kopfhörern kann einen Hörschaden/ Hörverlust bewirken.

[Beispiel für Verbindung]

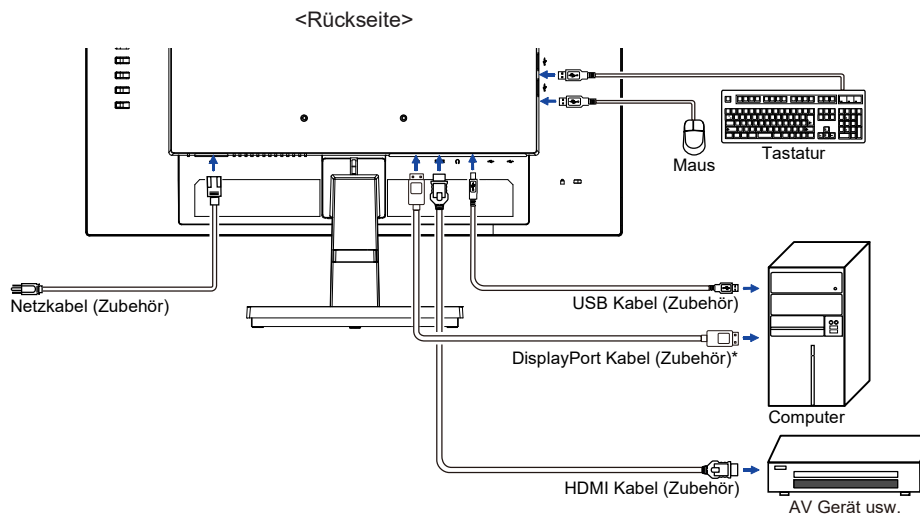

* Zubehör nur für ProLite XU2792HSU / ProLite XU2492HSU.

[Sammeln Sie Kabel]

Führen Sie die Kabel durch den Kabelhalter, um sie zu bündeln.

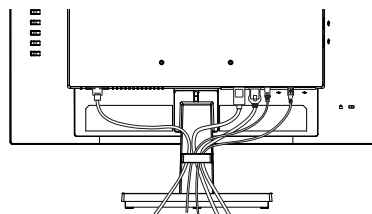

TRENNEN SIE IHREN MONITOR

- ① Schalten Sie sowohl Computer als auch Monitor aus.
- ② Trennen Sie zuerst das Netzkabel von der Stromquelle und dann vom Monitor.
- ③ Trennen Sie das USB Kabel vom Monitor und Computer.
- ④ Trennen Sie das Signalkabel vom Monitor und Computer.

COMPUTER-EINSTELLUNG

- Signaltiming
Siehe Seite 39, wenn Sie das gewünschte Signaltiming einstellen möchten: KONFORMES TIMING.

AUSTRICHTUNG DER HÖHE UND DES BETRACHTUNGSWINKELS : ProLite XUB2792HSU / ProLite XUB2492HSU / ProLite XUB2292HSU

- Für ein optimales Arbeiten sollten sie direkt von vorne auf den Schirm blicken. Richten sie den Winkel und Höhe des Monitors wunschgemäß aus.
- Halten Sie beim Ändern des Neigungswinkels und Höhe das Panel mit einer Hand fest, um ein Umkippen des LCD-Monitors zu verhindern.
- Sie können nun die Höhe auf bis zu 150mm und den Winkel um bis zu 45° nach rechts und links, drehen sowie um 22° nach hinten kippen und 5° nach vorn kippen.

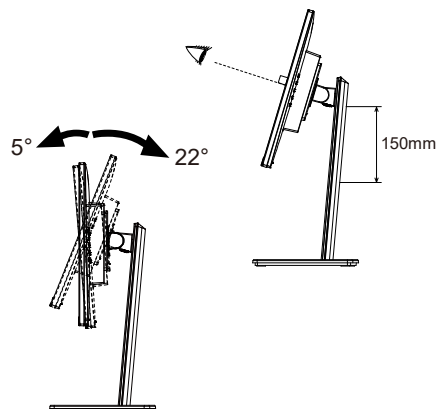

- HINWEIS**
- Berühren sie beim Ändern der Höhe bzw. Neigungswinkel nicht den LCD-Schirm. Andernfalls besteht Beschädigungsgefahr.
 - Achten Sie beim Ändern der Höhe und des Winkels darauf, sich nicht die Finger einzuklemmen.
 - Vorsicht: Achten sie beim Ändern der Höhe und des Winkels auf ihre Finger.

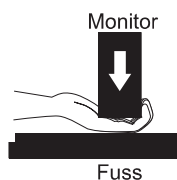
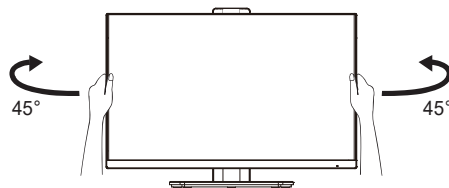

ANSICHTWINKEL EINSTELLEN :
ProLite XU2792HSU / ProLite XU2492HSU / ProLite XU2292HSU

- Für eine optimale Ansicht sollten Sie immer auf die gesamte Fläche des Monitors schauen.
- Halten Sie den Ständer so fest, dass er nicht umkippt, wenn Sie den Winkel des Monitors anpassen.
- Der LCD-Monitor lässt sich um 21,5° nach hinten kippen und 3,5° nach vorn kippen.
- Damit Sie eine gesunde und entspannte Position einnehmen können, wenn Sie den Monitor bei der Arbeit verwenden, sollte der Ansichtswinkel 10° nicht überschreiten. Stellen Sie den Winkel des Monitors ganz nach Ihren Bedürfnissen ein.

- HINWEIS**
- Berühren Sie nicht die LCD-Oberfläche, wenn Sie den Winkel anpassen. Die LCD-Fläche könnte dabei beschädigt werden oder brechen.
 - Achten Sie darauf, nicht Ihre Finger einzuklemmen, wenn Sie den Winkel einstellen.

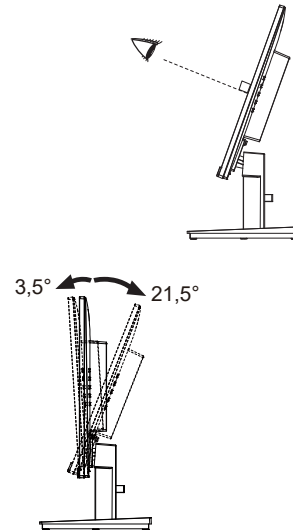

MONITOR BEDIENEN

Um das bestmögliche Bild zu bieten, besitzt der iiyama-LCD-Monitor die Voreinstellung KONFORMES TIMING, die auf Seite 39 erläutert wird. Sie können das Bild auch auf folgende Weise einstellen.

- ① Drücken Sie auf die **MENU-Taste**, um das **Bildschirm-Menü (OSD)** aufzurufen. Es gibt **zusätzliche Menüelemente**, die mit den Tasten **+ / -** geändert werden können.



- ② Wählen Sie das Menüelement aus, dessen Einstellung Sie ändern möchten. Drücken Sie auf die **MENU-Taste**. Verwenden Sie dann die Tasten **+ / -**, um das gewünschte Einstellungssymbol zu markieren.
- ③ Drücken Sie erneut auf die **MENU-Taste**. Verwenden Sie die Tasten **+ / -** um die gewünschte Einstellung vorzunehmen.
- ④ Drücken Sie auf die **INPUT-Taste**, um das Menü zu beenden. Die vorgenommenen Einstellungen werden dann automatisch gespeichert.

Wenn Sie z.B. die vertikale position OSD ändern möchten, wählen Sie das "OSD-Einstellungen" von Menü und drücken Sie dann auf die Taste MENU. Wählen Sie "V. Position" mit den Tasten **+ / -**. Nach Drücken auf die Taste MENU erscheint eine Seite, in der Sie Einstellungen vornehmen können. Verwenden Sie dann die Tasten **+ / -**, um die Einstellungen für die vertikale Position OSD zu ändern. Hierbei sollte die vertikale Position OSD ebenfalls entsprechend angepasst werden.

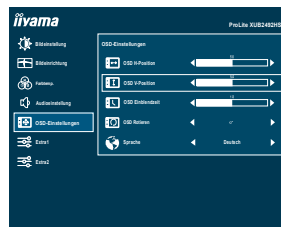







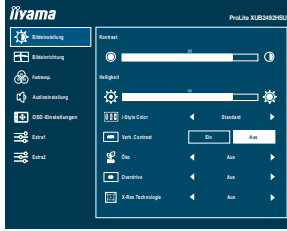

Drücken Sie zuletzt auf die **INPUT-Taste**, um den Vorgang zu beenden. Es werden dann alle vorgenommenen Änderungen gespeichert.

HINWEIS

- Wenn das Menü während der Einstellung ausgeblendet wird, liegt das daran, dass die OSD Einblendzeit für die Anzeige des Menüs verstrichen ist. Auch der **INPUT-Taste** kann benutzt werden, um vorhergehendes Menü zurückzubringen und die Bildschirmanzeige abzustellen.
- Wenn das Menü automatisch ausgeblendet wird, werden alle vorgenommenen Einstellungen automatisch gespeichert. Während Sie das Menü verwenden, sollte der Monitor nicht ausgeschaltet werden.

MENÜINHALT EINSTELLEN

DEUTSCH

Einstellungselement		Problem / Option	Zu drückende Taste
 Bildeinstellung Picture Adjust			
	Kontrast * ¹ Contrast	Zu matt Zu intensiv	   
Helligkeit * ^{1,2} Brightness	Zu dunkel Zu hell	   	
i-Style Color * ^{1,2,3} i-Style Color	Aus Off	Die i-Style Mode ist ausgeschaltet.	
	Standard Standard	Für allgemeine Windows-Umgebungen und standardmäßige Monitoreinstellungen geeignet	
	Text Text	Für die Textbearbeitung und -anzeigen in einer Textverarbeitungsumgebung	
	Internet Internet	Für internet-Umwelt	
	Spiel Game	Für PC-Spielumwelt	
	Film Movie	Für Film- und Videoumwelt	
	Sport Sport	Für Sportumwelt	
Erw. Kontrast * ¹ Adv. Contrast	Ein On	Erhöhtes Kontrastverhältnis.	
	Aus Off	Typisches Kontrastverhältnis.	
HINWEIS Erw. Kontrast verändert die Helligkeit automatisch abhängig von dem dargestellten Bildinhalt und verbessert das Kontrastverhältnis bei einer Darstellung von bewegten Bildern. Kontrast, Helligkeit, i-Style Color, Öko, Gamma und Farbtemp. (Color Temp.) sind bei aktivem Erw. Kontrast nicht einstellbar.			
Öko * ¹ Eco	Aus Off	Normal	
	Mode1 Mode1	Geringe Helligkeit.	
	Mode2 Mode2	Geringere Helligkeit als im Spar Mode1.	
	Mode3 Mode3	Geringere Helligkeit als im Spar Mode2.	



Direkte

Sie können Menüelemente überspringen und den Bildschirm für die Optioneneinstellung auf folgende Weise direkt anzeigen.

- Öko : Drücken Sie auf die – Taste, wenn das Menü nicht angezeigt wird.

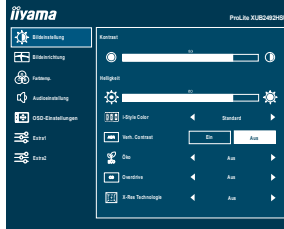

Bildeinstellung
Picture Adjust



Einstellungselement	Problem / Option	Zu drückende Taste
Overdrive * ⁴ Overdrive	Aus Off / 1 / 2 / 3 / 4 / 5 Er verbessert die Graustufe Antwortzeit der LCD Verkleidung. Ein höheres Niveau ergibt ein schnelleres die Antnortzeit.	  
X-Res Technologie X-Res Technology	Aus Off	Normal
	Weich Soft	Schärfenoptimierung.
	Mittel Middle	Detail Schärfenoptimierung bei Vergrößerung.
	Hart Hard	Detaillierte Schärfenoptimierung bei Vergrößerung.

DEUTSCH

- *¹ Die Verfügbarkeit jedes Element hängt davon ab, welches Element aktiviert ist. Siehe Seite 26 Funktion Korrelationsmatrix für weitere Einzelheiten.
- *² Stellen Sie die Helligkeit ein, wenn Sie den Monitor in einem dunklen Raum verwenden, und die Bildschirmanzeige zu dunkel ist.
- *³ i-Style Color wird deaktiviert, wenn der Blauton Reduz. Funktion aktiviert ist.
- *⁴ Wenn Overdrive aktiviert wird, wird irgendein Niveau des Bildzurück haltens verursacht.

Einstellungselement		Problem / Option	Zu drückende Taste
			
Blauton Reduzierung * ¹ Blue Light Reducer	Aus Off	Normal	
	Mode 1 Mode 1	Blaues Licht ist reduziert.	
	Mode 2 Mode 2	Blaues Licht ist mehr als in Mode 1 reduziert.	
	Mode 3 Mode 3	Blaues Licht ist mehr als in Mode 2 reduziert.	
Scharf und Weich Sharp and Soft	1 2 3 4 5 6 Sie können die Bildqualität von 1 bis 6 (scharf bis unscharf) einstellen. Drücken Sie auf die Taste +, um die Bildqualität der Reihe nach zu ändern. Drücken Sie auf die Taste -, um die Bildqualität in umgekehrter Reihenfolge zu ändern.	 	
Video Mode Anpassungen * ^{2,3} Video Mode Adjust	Vollbild Full	Ganzflächige Darstellung.	
	Aspect Aspect	Max. Vergrößerung unter Beibehaltung des original Seitenverhältnisses.	









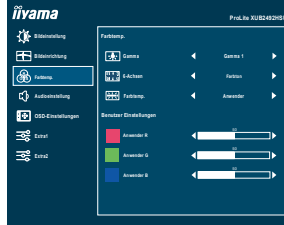



*¹ Die Verfügbarkeit jedes Elementes hängt davon ab, welches Element aktiviert ist. Siehe Seite 26 Funktion Korrelationsmatrix für weitere Einzelheiten.

*² Beträgt die Auflösung des Eingangsvideos 4:3, 5:4 oder 16:10, ist eine Anzeige in der Bildschirmmitte mit einem Seitenverhältnis von 4:3, 5:4 oder 16:10 möglich.

*³ Nicht einstellbar wenn der "Adaptive Sync" aktiv ist.

















Farbtemp.
Color Settings



Einstellenselement	Problem / Option	Zu drückende Taste	
Gamma * ¹ Gamma	Gamma1 Gamma1	Normal	
	Gamma2 Gamma2	reduzierte kontrast	
	Gamma3 Gamma3	erhöhter kontrast	
6-Achsen * ^{1,2} 6-Axis	Farbton Hue	Rot	
		Gelb	
		Grün	Zu schwach   +
		Cyan	Zu stark   -
		Blau	
		Magenta	
	Saettigung Saturation	Rot	
		Gelb	
		Grün	Zu schwach   +
		Cyan	Zu stark   -
Blau			
Magenta			
Farbtemp. * ^{2,3} Color Temp.	Anwender User	Anwender R	
		Anwender G	Zu schwach   +
		Anwender B	Zu stark   -
	Warm Warm	Warme Farbe	
	Normal Normal	Normale Farbe	
Kalt Cool	Kalte Farbe		





DEUTSCH

*¹ Nicht einstellbar wenn der "i-Style Color" aktiv ist.
 *² Nicht einstellbar wenn der "Blauton Reduzierung" aktiv ist.
 *³ Nicht einstellbar wenn der "Erw. Kontrast" aktiv ist.

OSD-Einstellungen OSD Settings				
Einstellungselement	Problem / Option	Zu drückende Taste		
OSD H-Position OSD Horizontal Position	OSD zu weit links OSD zu weit rechts	 	 	
OSD V-Position OSD Vertical Position	OSD zu weit unten OSD zu weit oben	 	 	
OSD Einblendzeit OSD Time	Sie können die Anzeigzeit für das OSD-Menü auf 5 bis 60 Sekunden einstellen.	 	 	
OSD Rotieren * OSD Rotate	Drehen Sie das OSD. 0° (Normal) / +90° (Nach rechts drehen) / -90° (Nach links drehen)	 	 	
Sprache Language	English	Deutsch	Niederlands	Holländisch
	Deutsch	Polnisch	Polski	Polnisch
	Español	Portugiesisch	Português	Portugiesisch
	Français	Russisch	Русский	Russisch
	Italiano	Tschechisch	Česky	Tschechisch
	日本語	Japanisch		

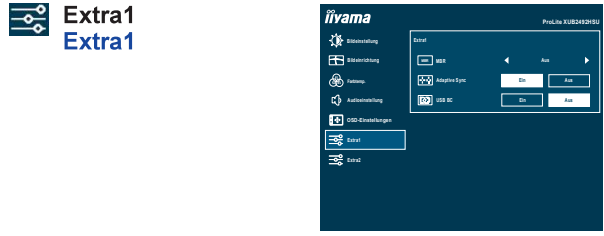
DEUTSCH

* Für ProLite XUB2292HSU, XUB2492HSU, XUB2792HSU

	
Einstellungselement	Problem / Option
MBR * ^{1,2} MBR	Aus / 1 / 2 / 3 / 4 / 5 / 6 / 7 Reduziert Bewegungsunschärfe auf dem LCD-Panel.   
Adaptive Sync * ² Adaptive Sync	Ein On Aktiviert die Adaptive Sync Funktion.
	Aus Off Adaptive Sync Funktion ist auf Aus eingestellt.
USB BC USB BC	Ein On USB-Geräte können über das mitgelieferte USB Kabel aufgeladen werden, auch wenn der Monitor nicht an einen funktionierenden Computer angeschlossen ist.
	Aus Off USB-Geräte können nicht geladen werden, wenn der Monitor nicht über das mitgelieferte USB Kabel an einen funktionierenden Computer angeschlossen ist.
HINWEIS Wenn der Monitor ausgeschaltet ist, können die USB-Peripheriegeräte nicht aufgeladen werden, selbst wenn die USB BC-Funktion eingeschaltet ist.	

*¹ Nicht einstellbar wenn der "Adaptive Sync" aktiv ist. Verfügbar, wenn die Bildwiederholfrequenz 75Hz oder höher beträgt. 100Hz werden empfohlen.

*² Die Verfügbarkeit jedes Elementes hängt davon ab, welches Element aktiviert ist. Siehe Seite 26 Funktion Korrelationsmatrix für weitere Einzelheiten.

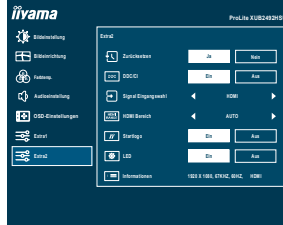

Einstellungselement	Problem / Option	
Zurücksetzen Reset	Ja Yes	Einstellungen ab Werk werden wiederhergestellt.
	Nein No	Zurück zum Menü.
DDC/CI DDC/CI	Ein On	DDC/CI ist auf EIN (ON) eingestellt.
	Aus Off	DDC/CI ist auf AUS (OFF) eingestellt..
Signal Eingangswahl Signal Select Direkte	Auto Auto	Der analoge und digitale Eingang wird auf Aktivität durchsucht. Der erste aktive Eingang wird dargestellt.
	HDMI HDMI	Wählen Sie den Digital (HDMI).
	DP DP	Wählen Sie den Digital (DisplayPort).
<p>HINWEIS</p> <p>Steht der Signaleingang auf "Auto" wird der Signaleingang automatisch erkannt wenn nur eine Signalquelle anliegt. Sind mehrere Signalquellen angeschlossen erfolgt keine automatische Erkennung, der Signaleingang muss manuell gewählt werden. Sind mehrere Eingänge verbunden, kann es beim einschalten vorkommen das der letzte aktive Eingang nicht gefunden wird. Dies ist nur möglich wen ein spezifischer Eingang ausgewählt wurde.</p>		
HDMI Bereich HDMI Range	Voller Bereich Full Range	Für ein Signal mit vollständiger Farbskala
	Limit. Bereich Limited Range	Für ein Signal mit reduzierter Farbskala
	Auto Auto	Wählen Sie den HDMI-Bereich automatisch aus.
Startlogo Opening Logo	Ein On	Startlogo ist aktiviert.
	Aus Off	Startlogo ist deaktiviert.
LED LED	Ein On	Die Power LED Anzeige ist eingeschalten.
	Aus Off	Die Power LED Anzeige ist ausgeschaltet.
<p>HINWEIS Wenn sie die Power LED Anzeige stört, schalten sie diese aus.</p>		
Informationen Information	<p>Zeigt Informationen über die aktuelle Signaleingabe von der Grafikkarte des Computers.</p> <p>HINWEIS In der Bedienungsanleitung der Grafikkarte finden Sie weitere Informationen über Änderung und Aktualisierung der Auflösung.</p>	

Direkte

Sie können Menüelemente überspringen und den Bildschirm für die Optioneneinstellung auf folgende Weise direkt anzeigen.

- Signal Eingangswahl :
Drücken Sie die INPUT-Taste, wenn das MENU nicht angezeigt wird, es erscheint folgendes MENU.



- Sperre :

<OSD>

Beim ausgeschalteten Monitor Halten Sie die MENU-Taste gedrückt und schalten Sie den Monitor ein, dadurch wird es OSD Lock Funktion gesperrt beziehungsweise entsperrt.

<POWER / OSD>

Das Drücken und Halten der MENU Taste für 10 Sekunden, wenn das MENU nicht angezeigt wird, ermöglicht Ihnen die Power/OSD Lock Funktion zu aktivieren beziehungsweise zu deaktivieren.

■ Funktion Korrelationsmatrix

DEUTSCH

Elemente ausgewählt Elemente aktiviert	Bildeinstellung					Bildeinrichtung	Extra1	
	Kontrast	Helligkeit	i-Style Color	ACR	Öko	Blauton Reduzierung	MBR	Adaptive Sync
i-Style Color	-	-	-	-	-	-	-	-
ACR	-	-	-	-	-	-	-	-
Öko	✓	-	-	-	-	-	-	✓
Blauton Reduzierung	✓	✓	-	-	-	-	-	✓
MBR	✓	-	✓	-	-	-	-	-
Adaptive Sync	✓	✓	-	-	✓	✓	-	-

✓ : Verfügbar

- : Nicht verfügbar

STANDBY FUNKTION

Dieses Produkt verfügt über die Standby Funktion. Wenn die Funktion aktiviert ist, wird unnötiger Stromverbrauch durch den Monitor reduziert, während der Monitor nicht bedient wird.

Der Monitor verhält sich für die Standby folgendermaßen. Die Funktion zur Standby, einschließlich der Einstellungen für den Timer, wird vom Betriebssystem gesteuert. Lesen Sie die Bedienungsanleitung für das Betriebssystem, um Informationen über die Konfiguration zu finden.

■ Standby Modus

Wenn das Videosignal vom Computer nicht aktiv sind, geht der Monitor in den Standby Modus über, in dem der Stromverbrauch auf weniger als 0,5W* reduziert wird. Der Bildschirm wird dunkel, und die Stromanzeige leuchtet orange auf. Sie können den Monitor aus dem Standby Modus in wenigen Sekunden wiederaufwecken, wenn Sie entweder auf die Tastatur drücken oder die Maus bewegen.

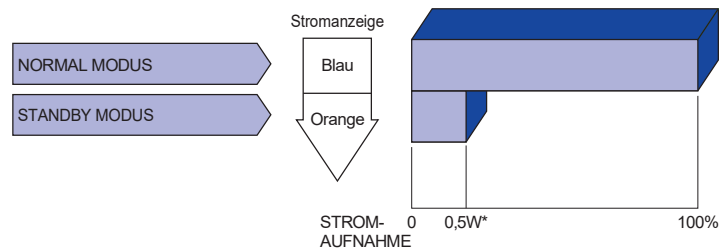

* Wenn die USB-Geräte nicht angeschlossen sind.

FEHLERSUCHE

Falls der Monitor nicht richtig arbeitet, suchen Sie bitte zuerst an Hand dieser Liste nach der Ursache:

1. Überprüfen Sie die Einstellungen wie im Abschnitt INBETRIEBNAHME beschrieben. Falls der Monitor kein Bild darstellt, gehen Sie zu Punkt 2.
2. Wenn das Problem nicht behoben ist, suchen Sie die Ursache wie unten beschrieben.
3. Sollten Sie ein Problem bemerken, das nicht in der Liste aufgeführt ist und Sie nicht anhand der Vorschläge beheben können, schalten Sie den Monitor aus, trennen Sie den Netzstecker vom Gerät und wenden Sie sich für weitere Hilfe an Ihren Fachhändler.

Problem

Abhilfe

① Kein Bild.

(Stromanzeige ist aus)

- Steck das Netzkabel richtig?
- Hauptschalter auf ON?
- Überprüfen Sie mit Hilfe eines anderen Gerätes ob überhaupt Strom vorhanden ist.

(Stromanzeige ist blau)

- Ist der Bildschirmschoner aktiviert? Zur Überprüfung bewegen Sie die Maus oder drücken Sie eine Taste des Keyboards.
- Drehen Sie Kontrast und/oder Helligkeit auf.
- Ist der Computer eingeschaltet?
- Ist das Signalkabel richtig eingesteckt?
- Entspricht das Signal Timing den Werten des Monitors?

(Stromanzeige ist orange)

- Falls der Monitor im Standby Modus ist, bewegen Sie die Maus oder drücken Sie eine Taste des Keyboards.
- Ist der Computer eingeschaltet?
- Ist das Signalkabel richtig eingesteckt?
- Entspricht das Signal Timing den Werten des Monitors?

② Das Bild ist nicht synchronisiert.

- Ist das Signalkabel richtig eingesteckt (verpolt)?
- Entspricht das Signal Timing den Werten des Monitors?

③ Das Bild ist nicht in der Mitte.

- Entspricht das Signal Timing den Werten des Monitors?

④ Das Bild ist zu dunkel oder zu hell.

- Entspricht der Videoausgangspegel den Spezifikationen des Monitors?

⑤ Das Bild wackelt.

- Entspricht die Spannungsversorgung den Spezifikationen des Monitors?
- Entspricht das Video Timing den Spezifikationen des Monitors?

- | Problem | Abhilfe |
|--|--|
| ⑥ Kein Ton. | <input type="checkbox"/> Die Audio Geräte (Computer, Soundkarte usw.) sind eingeschalten.
<input type="checkbox"/> Das Audiokabel ist richtig angeschlossen.
<input type="checkbox"/> Erhöhen Sie die Lautstärke.
<input type="checkbox"/> Stummschaltung ist Aus.
<input type="checkbox"/> Der Level des Audiosignales ihrer Soundkarte ist innerhalb der Spezifikationen des Monitors. |
| ⑦ Der Sound ist zu laut oder zu leise. | <input type="checkbox"/> Der Level des Audiosignales ihrer Soundkarte ist innerhalb der Spezifikationen des Monitors. |
| ⑧ Seltsame Geräusche sind zu hören. | <input type="checkbox"/> Das Audiokabel ist richtig angeschlossen. |

INFORMATIONEN ZUM RECYCLING

Für besseren Umweltschutz bitte schaffen Sie nicht Ihren Monitor ab.
Besichtigen Sie bitte unsere Web site: <https://iiyama.com> für die Monitorwiederverwertung.

ANHANG

Irrtum und Änderungen in Design und Spezifikationen vorbehalten.

TECHNISCHE DATEN : ProLite XUB2792HSU-B6 / W6 / B6 A / W6 A

DEUTSCH

Model Name	ProLite XUB2792HSU-B6 / W6	ProLite XUB2792HSU-B6 A / W6 A
Grösse-Kategorie	27"	
LCD-Fläche	Panel-technologie	IPS (In-Plane-Switching)
	Grösse	Diagonal: 27" (68,6cm)
	Lochabstand	0,311mm H × 0,311mm V
	Helligkeit	250cd/m ² (Typisch)
		155cd/m ² (Standard / Energieeinsparung)
	Kontraste	1000 : 1 (Typisch), Erw. Kontrast-Funktion vorhanden
	Ansichtbereich	Rechts / Links : Jeweils 89 Grad, Auf / Ab : Jeweils 89 Grad (Typisch)
MPRT	0,4ms	
Anzeigefarben	Ca. 16,7M	
Sync-Frequenz	HDMI(Adaptive Sync: Aus): Horizontal: 30,0-115,0kHz, Vertikal: 48-100Hz HDMI(Adaptive Sync: Ein): Horizontal: 30,0-115,0kHz, Vertikal: 48-100Hz DisplayPort(Adaptive Sync: Aus): Horizontal: 30,0-115,0kHz, Vertikal: 48-100Hz DisplayPort(Adaptive Sync: Ein): Horizontal: 30,0-115,0kHz, Vertikal: 48-100Hz	
Physikalisch Auflösung	1920 × 1080, 2,1 Megapixel	
Max. unterstützte Auflösung	HDMI(Adaptive Sync: Aus): 1920 × 1080, 100Hz HDMI(Adaptive Sync: Ein): 1920 × 1080, 100Hz DisplayPort(Adaptive Sync: Aus): 1920 × 1080, 100Hz DisplayPort(Adaptive Sync: Ein): 1920 × 1080, 100Hz	
Eingangsanschluss	HDMI, DisplayPort	
Eingangs-Videosignal	HDMI, DisplayPort	
USB Standard	USB3,2 Gen 1 (5Gbps, DC5V, 900mA)	
Anzahl der USB Eingänge Verbindungsart	1 Aufstrom : Serie B 4 Abstrom : Serie A	
Kopfhöreranschluss *1	ø 3,5mm Minibuchse (Stereo)	
Lautsprecher	2W × 2 (Stereolautsprecher)	
Maximale Bildschirmgröße	597,9mm B × 336,3mm H / 23,5" B × 13,2" H	
Netzquelle	100-240VAC, 50/60Hz, 1,5A	
Stromverbrauch *2	Typisch 18W, 17W (Standard / Energieeinsparung) Standby modus: Maximal 0,5W, Aus Modus: Maximal 0,3W	
Abmessungen / Gewicht	612,5 × 394,0 - 544,0 × 209,5mm / 24,1 × 15,5 - 21,4 × 8,3" (B×H×T) 5,7kg / 12,6lbs	
Höhenverstellung	150mm	
Winkel	Neigung: Auf: 22 Grad, Ab: 5 Grad Schwenken: Links / Rechts: Jeweils 45 Grad Drehung: Im Uhrzeigersinn / Gegen den Uhrzeigersinn: Jeweils 90 Grad	
Umgebungsbedingungen	Betrieb: Temperatur 5 bis 35°C / 41 bis 95°F Luftfeuchtigkeit 10 bis 80% (nicht kondensierend) Speicher: Temperatur -20 bis 60°C / -4 bis 140°F Luftfeuchtigkeit 10 bis 90% (nicht kondensierend)	
EPEAT Bronze	Besuchen Sie www.epeat.net , um den Registrierungsstatus in Ihrem Land zu überprüfen	
Zertifikate	TCO Certified, CE, UKCA, TÜV-Bauart, VCCI, PSE, EAC	

HINWEIS *1 Der ordnungsgemäße Betrieb von angeschlossenen externen Geräten (außer Kopfhörern) kann nicht garantiert werden.

30 ANHANG *2 Wenn die USB-Geräte nicht angeschlossen sind.

TECHNISCHE DATEN : ProLite XU2792HSU-B6 / B6 A

Model Name		ProLite XU2792HSU-B6	ProLite XU2792HSU-B6 A
Grösse-Kategorie		27"	
LCD-Fläche	Panel-technologie	IPS (In-Plane-Switching)	
	Grösse	Diagonal: 27" (68,6cm)	
	Lochabstand	0,311mm H × 0,311mm V	
	Helligkeit	250cd/m ² (Typisch)	
		155cd/m ² (Standard / Energieeinsparung)	165cd/m ² (Standard / Energieeinsparung)
	Kontraste	1000 : 1 (Typisch), Erw. Kontrast-Funktion vorhanden	
	Ansichtsbereich	Rechts / Links : Jeweils 89 Grad, Auf / Ab : Jeweils 89 Grad (Typisch)	
MPRT	0,4ms		
Anzeigefarben		Ca. 16,7M	
Sync-Frequenz		HDMI(Adaptive Sync: Aus): Horizontal: 30,0-115,0kHz, Vertikal: 48-100Hz HDMI(Adaptive Sync: Ein): Horizontal: 30,0-115,0kHz, Vertikal: 48-100Hz DisplayPort(Adaptive Sync: Aus): Horizontal: 30,0-115,0kHz, Vertikal: 48-100Hz DisplayPort(Adaptive Sync: Ein): Horizontal: 30,0-115,0kHz, Vertikal: 48-100Hz	
Physikalisch Auflösung		1920 × 1080, 2,1 Megapixel	
Max. unterstützte Auflösung		HDMI(Adaptive Sync: Aus): 1920 × 1080, 100Hz HDMI(Adaptive Sync: Ein): 1920 × 1080, 100Hz DisplayPort(Adaptive Sync: Aus): 1920 × 1080, 100Hz DisplayPort(Adaptive Sync: Ein): 1920 × 1080, 100Hz	
Eingangsanschluss		HDMI, DisplayPort	
Eingangs-Videosignal		HDMI, DisplayPort	
USB Standard		USB3,2 Gen 1 (5Gbps, DC5V, 900mA)	
Anzahl der USB Eingänge Verbindungsart		1 Aufstrom : Serie B 4 Abstrom : Serie A	
Kopfhöreranschluss *1		ø 3,5mm Minibuchse (Stereo)	
Lautsprecher		2W × 2 (Stereolautsprecher)	
Maximale Bildschirmgröße		597,9mm B × 336,3mm H / 23,5" B × 13,2" H	
Netzquelle		100-240VAC, 50/60Hz, 1,5A	
Stromverbrauch *2		Typisch 18W, 17W (Standard / Energieeinsparung) Standby modus: Maximal 0,5W, Aus Modus: Maximal 0,3W	
Abmessungen / Gewicht		612,5 × 431,5 × 199,5mm / 24,1 × 17,0 × 7,9" (B×H×T) 4,2kg / 9,3lbs	
Neigungswinkel		Auf: 21,5 Grad, Ab: 3,5 Grad	
Umgebungsbedingungen		Betrieb: Temperatur 5 bis 35°C / 41 bis 95°F Luftfeuchtigkeit 10 bis 80% (nicht kondensierend) Speicher: Temperatur -20 bis 60°C / -4 bis 140°F Luftfeuchtigkeit 10 bis 90% (nicht kondensierend)	
EPEAT Bronze		Besuchen Sie www.epeat.net , um den Registrierungsstatus in Ihrem Land zu überprüfen	
Zertifikate		TCO Certified, CE, UKCA, TÜV-Bauart, VCCI, PSE, EAC	

DEUTSCH

HINWEIS *1 Der ordnungsgemäße Betrieb von angeschlossenen externen Geräten (außer Kopfhörern) kann nicht garantiert werden.

*2 Wenn die USB-Geräte nicht angeschlossen sind.

TECHNISCHE DATEN : ProLite XUB2492HSU-B6 / W6 / B6 A / W6 A

Grösse-Kategorie	24"	
LCD-Fläche	Panel-technologie	IPS (In-Plane-Switching)
	Grösse	Diagonal: 23,8" (60,5cm)
	Lochabstand	0,275mm H × 0,275mm V
	Helligkeit	250cd/m ² (Typisch), 155cd/m ² (Standard / Energieeinsparung)
	Kontraste	1000 : 1 (Typisch), Erw. Kontrast-Funktion vorhanden
	Ansichtbereich	Rechts / Links : Jeweils 89 Grad, Auf / Ab : Jeweils 89 Grad (Typisch)
	MPRT	0,4ms
Anzeigefarben	Ca. 16,7M	
Sync-Frequenz	HDMI(Adaptive Sync: Aus): Horizontal: 30,0-115,0kHz, Vertikal: 48-100Hz HDMI(Adaptive Sync: Ein): Horizontal: 30,0-115,0kHz, Vertikal: 48-100Hz DisplayPort(Adaptive Sync: Aus): Horizontal: 30,0-115,0kHz, Vertikal: 48-100Hz DisplayPort(Adaptive Sync: Ein): Horizontal: 30,0-115,0kHz, Vertikal: 48-100Hz	
Physikalisch Auflösung	1920 × 1080, 2,1 Megapixel	
Max. unterstützte Auflösung	HDMI(Adaptive Sync: Aus): 1920 × 1080, 100Hz HDMI(Adaptive Sync: Ein): 1920 × 1080, 100Hz DisplayPort(Adaptive Sync: Aus): 1920 × 1080, 100Hz DisplayPort(Adaptive Sync: Ein): 1920 × 1080, 100Hz	
Eingangsanschluss	HDMI, DisplayPort	
Eingangs-Videosignal	HDMI, DisplayPort	
USB Standard	USB3,2 Gen 1 (5Gbps, DC5V, 900mA)	
Anzahl der USB Eingänge	1 Aufstrom : Serie B	
Verbindungsart	4 Abstrom : Serie A	
Kopfhöreranschluss * ¹	ø 3,5mm Minibuchse (Stereo)	
Lautsprecher	2W × 2 (Stereolautsprecher)	
Maximale Bildschirmgröße	527,0mm B × 296,5mm H / 20,7" B × 11,7" H	
Netzquelle	100-240VAC, 50/60Hz, 1,5A	
Stromverbrauch * ²	Typisch 15W, 13W (Standard / Energieeinsparung) Standby modus: Maximal 0,5W, Aus Modus: Maximal 0,3W	
Abmessungen / Gewicht	539,5 × 343,0 - 493,0 × 209,5mm / 21,2 × 13,5 - 19,4 × 8,3" (B×H×T) 4,9kg / 10,8lbs	
Höhenverstellung	150mm	
Winkel	Neigung: Auf: 22 Grad, Ab: 5 Grad Schwenken: Links / Rechts: Jeweils 45 Grad Drehung: Im Uhrzeigersinn / Gegen den Uhrzeigersinn: Jeweils 90 Grad	
Umgebungsbedingungen	Betrieb: Temperatur 5 bis 35°C / 41 bis 95°F Luftfeuchtigkeit 10 bis 80% (nicht kondensierend) Speicher: Temperatur -20 bis 60°C / -4 bis 140°F Luftfeuchtigkeit 10 bis 90% (nicht kondensierend)	
EPEAT Bronze	Besuchen Sie www.epeat.net , um den Registrierungsstatus in Ihrem Land zu überprüfen	
Zertifikate	TCO Certified, CE, UKCA, TÜV-Bauart, VCCI, PSE, EAC	

HINWEIS *¹ Der ordnungsgemäße Betrieb von angeschlossenen externen Geräten (außer Kopfhörern) kann nicht garantiert werden.

*² Wenn die USB-Geräte nicht angeschlossen sind.

TECHNISCHE DATEN : ProLite XU2492HSU-B6 / B6 A

Grösse-Kategorie	24"	
LCD-Fläche	Panel-technologie	IPS (In-Plane-Switching)
	Grösse	Diagonal: 23,8" (60,5cm)
	Lochabstand	0,275mm H × 0,275mm V
	Helligkeit	250cd/m ² (Typisch), 155cd/m ² (Standard / Energieeinsparung)
	Kontraste	1000 : 1 (Typisch), Erw. Kontrast-Funktion vorhanden
	Ansichtsbereich	Rechts / Links : Jeweils 89 Grad, Auf / Ab : Jeweils 89 Grad (Typisch)
MPRT	0,4ms	
Anzeigefarben	Ca. 16,7M	
Sync-Frequenz	HDMI(Adaptive Sync: Aus): Horizontal: 30,0-115,0kHz, Vertikal: 48-100Hz HDMI(Adaptive Sync: Ein): Horizontal: 30,0-115,0kHz, Vertikal: 48-100Hz DisplayPort(Adaptive Sync: Aus): Horizontal: 30,0-115,0kHz, Vertikal: 48-100Hz DisplayPort(Adaptive Sync: Ein): Horizontal: 30,0-115,0kHz, Vertikal: 48-100Hz	
Physikalisch Auflösung	1920 × 1080, 2,1 Megapixel	
Max. unterstützte Auflösung	HDMI(Adaptive Sync: Aus): 1920 × 1080, 100Hz HDMI(Adaptive Sync: Ein): 1920 × 1080, 100Hz DisplayPort(Adaptive Sync: Aus): 1920 × 1080, 100Hz DisplayPort(Adaptive Sync: Ein): 1920 × 1080, 100Hz	
Eingangsanschluss	HDMI, DisplayPort	
Eingangs-Videosignal	HDMI, DisplayPort	
USB Standard	USB3,2 Gen 1 (5Gbps, DC5V, 900mA)	
Anzahl der USB Eingänge	1 Aufstrom : Serie B	
Verbindungsart	4 Abstrom : Serie A	
Kopfhöreranschluss *1	ø 3,5mm Minibuchse (Stereo)	
Lautsprecher	2W × 2 (Stereolautsprecher)	
Maximale Bildschirmgröße	527,0mm B × 296,5mm H / 20,7" B × 11,7" H	
Netzquelle	100-240VAC, 50/60Hz, 1,5A	
Stromverbrauch *2	Typisch 15W, 13W (Standard / Energieeinsparung) Standby modus: Maximal 0,5W, Aus Modus: Maximal 0,3W	
Abmessungen / Gewicht	539,5 × 415,0 × 199,5mm / 21,2 × 16,3 × 7,9" (B×H×T) 3,4kg / 7,5lbs	
Neigungswinkel	Auf: 21,5 Grad, Ab: 3,5 Grad	
Umgebungsbedingungen	Betrieb: Temperatur 5 bis 35°C / 41 bis 95°F Luftfeuchtigkeit 10 bis 80% (nicht kondensierend) Speicher: Temperatur -20 bis 60°C / -4 bis 140°F Luftfeuchtigkeit 10 bis 90% (nicht kondensierend)	
EPEAT Bronze	Besuchen Sie www.epeat.net , um den Registrierungsstatus in Ihrem Land zu überprüfen	
Zertifikate	TCO Certified, CE, UKCA, TÜV-Bauart, VCCI, PSE, EAC	

DEUTSCH

HINWEIS *1 Der ordnungsgemäße Betrieb von angeschlossenen externen Geräten (außer Kopfhörern) kann nicht garantiert werden.

*2 Wenn die USB-Geräte nicht angeschlossen sind.

TECHNISCHE DATEN : ProLite XUB2292HSU-B6 / W6

Grösse-Kategorie	22"	
LCD-Fläche	Panel-technologie	IPS (In-Plane-Switching)
	Grösse	Diagonal: 21,5" (54,6cm)
	Lochabstand	0,248mm H × 0,248mm V
	Helligkeit	250cd/m ² (Typisch), 155cd/m ² (Standard / Energieeinsparung)
	Kontraste	1000 : 1 (Typisch), Erw. Kontrast-Funktion vorhanden
	Ansichtsbereich	Rechts / Links : Jeweils 89 Grad, Auf / Ab : Jeweils 89 Grad (Typisch)
	MPRT	0,4ms
Anzeigefarben	Ca. 16,7M	
Sync-Frequenz	HDMI(Adaptive Sync: Aus): Horizontal: 30,0-115,0kHz, Vertikal: 48-100Hz HDMI(Adaptive Sync: Ein): Horizontal: 30,0-115,0kHz, Vertikal: 48-100Hz DisplayPort(Adaptive Sync: Aus): Horizontal: 30,0-115,0kHz, Vertikal: 48-100Hz DisplayPort(Adaptive Sync: Ein): Horizontal: 30,0-115,0kHz, Vertikal: 48-100Hz	
Physikalisch Auflösung	1920 × 1080, 2,1 Megapixel	
Max. unterstützte Auflösung	HDMI(Adaptive Sync: Aus): 1920 × 1080, 100Hz HDMI(Adaptive Sync: Ein): 1920 × 1080, 100Hz DisplayPort(Adaptive Sync: Aus): 1920 × 1080, 100Hz DisplayPort(Adaptive Sync: Ein): 1920 × 1080, 100Hz	
Eingangsanschluss	HDMI, DisplayPort	
Eingangs-Videosignal	HDMI, DisplayPort	
USB Standard	USB3,2 Gen 1 (5Gbps, DC5V, 900mA)	
Anzahl der USB Eingänge	1 Aufstrom : Serie B	
Verbindungsart	4 Abstrom : Serie A	
Kopfhöreranschluss * ¹	ø 3,5mm Minibuchse (Stereo)	
Lautsprecher	2W × 2 (Stereolautsprecher)	
Maximale Bildschirmgröße	476,1mm B × 267,8mm H / 18,7" B × 10,5" H	
Netzquelle	100-240VAC, 50/60Hz, 1,5A	
Stromverbrauch * ²	Typisch 16W, 14W (Standard / Energieeinsparung) Standby modus: Maximal 0,5W, Aus Modus: Maximal 0,3W	
Abmessungen / Gewicht	489,5 × 336,5 - 486,5 × 209,5mm / 19,3 × 13,2 - 19,2 × 8,3" (B×H×T) 4,5kg / 9,9lbs	
Höhenverstellung	150mm	
Winkel	Neigung: Auf: 22 Grad, Ab: 5 Grad Schwenken: Links / Rechts: Jeweils 45 Grad Drehung: Im Uhrzeigersinn / Gegen den Uhrzeigersinn: Jeweils 90 Grad	
Umgebungsbedingungen	Betrieb: Temperatur 5 bis 35°C / 41 bis 95°F Luftfeuchtigkeit 10 bis 80% (nicht kondensierend) Speicher: Temperatur -20 bis 60°C / -4 bis 140°F Luftfeuchtigkeit 10 bis 90% (nicht kondensierend)	
EPEAT Bronze	Besuchen Sie www.epeat.net , um den Registrierungsstatus in Ihrem Land zu überprüfen	
Zertifikate	TCO Certified, CE, UKCA, TÜV-Bauart, VCCI, PSE, EAC	

HINWEIS

*¹ Der ordnungsgemäße Betrieb von angeschlossenen externen Geräten (außer Kopfhörern) kann nicht garantiert werden.

*² Wenn die USB-Geräte nicht angeschlossen sind.

TECHNISCHE DATEN : ProLite XU2292HSU-B6

Grösse-Kategorie	22"	
LCD-Fläche	Panel-technologie	IPS (In-Plane-Switching)
	Grösse	Diagonal: 21,5" (54,6cm)
	Lochabstand	0,248mm H × 0,248mm V
	Helligkeit	250cd/m ² (Typisch), 155cd/m ² (Standard / Energieeinsparung)
	Kontraste	1000 : 1 (Typisch), Erw. Kontrast-Funktion vorhanden
	Ansichtsbereich	Rechts / Links : Jeweils 89 Grad, Auf / Ab : Jeweils 89 Grad (Typisch)
MPRT	0,4ms	
Anzeigefarben	Ca. 16,7M	
Sync-Frequenz	HDMI(Adaptive Sync: Aus): Horizontal: 30,0-115,0kHz, Vertikal: 48-100Hz HDMI(Adaptive Sync: Ein): Horizontal: 30,0-115,0kHz, Vertikal: 48-100Hz DisplayPort(Adaptive Sync: Aus): Horizontal: 30,0-115,0kHz, Vertikal: 48-100Hz DisplayPort(Adaptive Sync: Ein): Horizontal: 30,0-115,0kHz, Vertikal: 48-100Hz	
Physikalisch Auflösung	1920 × 1080, 2,1 Megapixel	
Max. unterstützte Auflösung	HDMI(Adaptive Sync: Aus): 1920 × 1080, 100Hz HDMI(Adaptive Sync: Ein): 1920 × 1080, 100Hz DisplayPort(Adaptive Sync: Aus): 1920 × 1080, 100Hz DisplayPort(Adaptive Sync: Ein): 1920 × 1080, 100Hz	
Eingangsanschluss	HDMI, DisplayPort	
Eingangs-Videosignal	HDMI, DisplayPort	
USB Standard	USB3,2 Gen 1 (5Gbps, DC5V, 900mA)	
Anzahl der USB Eingänge	1 Aufstrom : Serie B	
Verbindungsart	4 Abstrom : Serie A	
Kopfhöreranschluss *1	ø 3,5mm Minibuchse (Stereo)	
Lautsprecher	2W × 2 (Stereolautsprecher)	
Maximale Bildschirmgröße	476,1mm B × 267,8mm H / 18,7" B × 10,5" H	
Netzquelle	100-240VAC, 50/60Hz, 1,5A	
Stromverbrauch *2	Typisch 16W, 14W (Standard / Energieeinsparung) Standby modus: Maximal 0,5W, Aus Modus: Maximal 0,3W	
Abmessungen / Gewicht	489,5 × 384,0 × 199,5mm / 19,3 × 15,1 × 7,9" (B×H×T) 3,0kg / 6,6lbs	
Neigungswinkel	Auf: 21,5 Grad, Ab: 3,5 Grad	
Umgebungsbedingungen	Betrieb: Temperatur 5 bis 35°C / 41 bis 95°F Luftfeuchtigkeit 10 bis 80% (nicht kondensierend) Speicher: Temperatur -20 bis 60°C / -4 bis 140°F Luftfeuchtigkeit 10 bis 90% (nicht kondensierend)	
EPEAT Bronze	Besuchen Sie www.epeat.net , um den Registrierungsstatus in Ihrem Land zu überprüfen	
Zertifikate	TCO Certified, CE, UKCA, TÜV-Bauart, VCCI, PSE, EAC	

DEUTSCH

HINWEIS *1 Der ordnungsgemäße Betrieb von angeschlossenen externen Geräten (außer Kopfhörern) kann nicht garantiert werden.

*2 Wenn die USB-Geräte nicht angeschlossen sind.

ABMESSUNGEN : ProLite XUB2792HSU

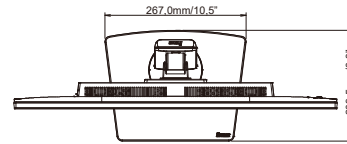
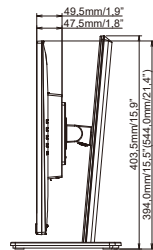
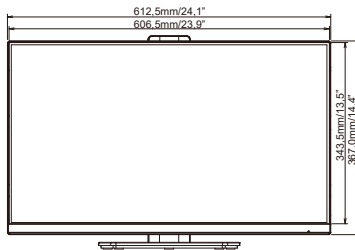

DEUTSCH

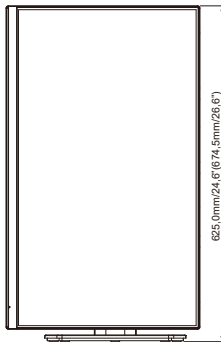

() : Максимальная область регулировки

ABMESSUNGEN : ProLite XU2792HSU

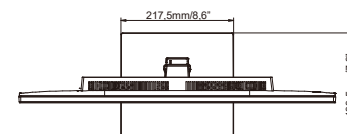
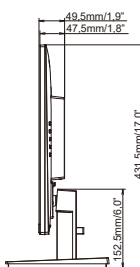
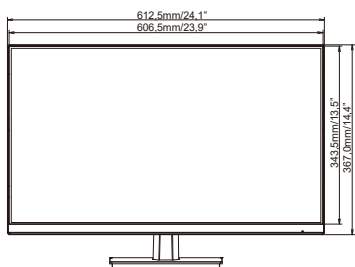

ABMESSUNGEN : ProLite XUB2492HSU

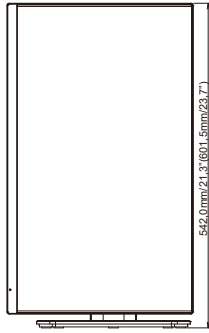
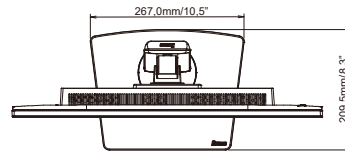
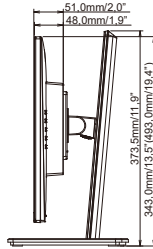
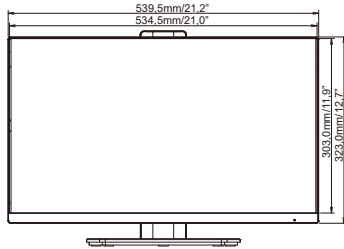

() : Максимальная область регулировки

DEUTSCH

ABMESSUNGEN : ProLite XU2492HSU

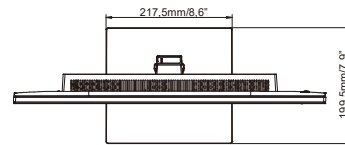
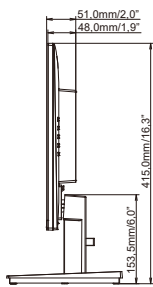
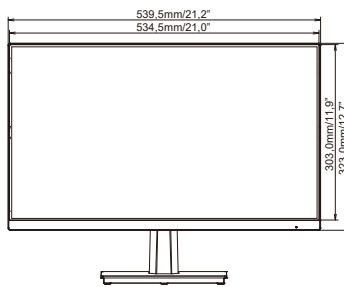

ABMESSUNGEN : ProLite XUB2292HSU

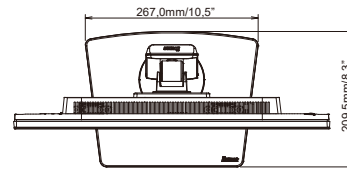
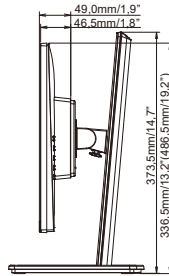
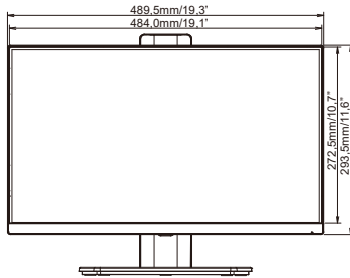

DEUTSCH

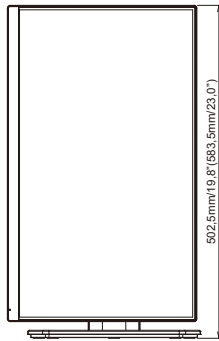

() : Максимальная область регулировки

ABMESSUNGEN : ProLite XU2292HSU

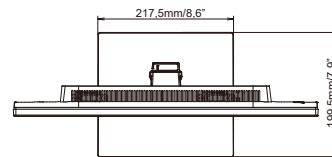
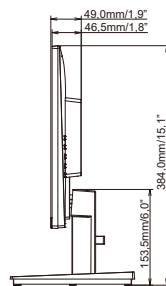
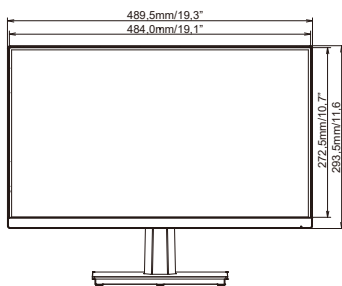

KONFORMES TIMING

Video Mode	Horizontal-Frequenz	Vertikal-Frequenz	Dot Clock
800 × 600	37,879kHz	60,317Hz	40,000MHz
	46,875kHz	75,000Hz	49,500MHz
1024 × 768	48,363kHz	60,004Hz	65,000MHz
	60,023kHz	75,029Hz	78,750MHz
1280 × 1024	63,981kHz	60,020Hz	108,000MHz
	79,976kHz	75,025Hz	135,000MHz
1680 × 1050	65,290kHz	60,000Hz	146,250MHz
1920 × 1080	67,500kHz	60,000Hz	148,500MHz
	83,890kHz	74,970Hz	174,500MHz
	95,540kHz	85,000Hz	198,723MHz
	110,000kHz	100,000Hz	228,800MHz

DEUTSCH