



BEDIENUNGSANLEITUNG

Pro Lite

LCD Monitor

DEUTSCH

Pro Lite B1980S
Pro Lite E1980S

Wir gratulieren Ihnen zu Ihrer Entscheidung für den iiyama TFT-Monitor und bedanken uns für das Vertrauen, das Sie uns entgegenbringen. Damit Ihre Arbeit nicht durch Fehleinstellungen getrübt wird, bitten wir Sie, sich einige Minuten Zeit zu nehmen und dieses Handbuch durchzulesen, bevor Sie Ihren neuen iiyama TFT-Monitor das erste Mal in Betrieb nehmen.

Bitte bewahren Sie diese Anleitung zum späteren Nachschlagen sorgfältig auf.

ERKLÄRUNG DER CE-KONFORMITÄT

Dieser LCD Flachbildschirm entspricht den Anforderungen der EG/EU Richtlinien 2014/30/EU, "EMV Richtlinie", 2014/35/EU, "Niederspannungsrichtlinie", 2009/125/EG, "ErP Richtlinien" und 2011/65/EU, "RoHS Richtlinien".

Die Anforderungen zur Störfestigkeit werden eingehalten bei einer Benutzung im Wohnbereich, in Geschäfts- und Gewerbebereichen sowie in Kleinbetrieben, sowohl innerhalb als auch ausserhalb der Gebäude.

Alle Einsatzorte sind dadurch gekennzeichnet, dass sie direkt an die öffentliche Niederspannungs- Stromversorgung angeschlossen sind.

IYAMA CORPORATION: Wijkerveerstraat 8, 2131 HA Hoofddorp, The Netherlands

Modell Nr. : PL1980

-
- Änderungsrechte vorbehalten.
 - Alle verwendeten Handelsnamen und -marken sind Eigentum der jeweiligen Besitzer.
 - Eprel-Registrierungsnummer B1980S-B1 : 2193296, B1980S-W1 : 2193329, E1980S-B1 : 2193343

Wir empfehlen Ihnen, gebrauchte und nicht mehr benötigtes Equipment fachgerecht zu recyceln. Nützliche Informationen hierzu erhalten Sie bei Ihrem Fachhändler, Ihrem iiyama Service-Center und im Internet unter: <https://iiyama.com>

<ElektroG>

Das Symbol mit der durchgestrichenen Mülltonne bedeutet, dass Elektround Elektronikgeräte nicht zusammen mit dem Hausmüll entsorgt werden dürfen. Verbraucher sind gesetzlich dazu verpflichtet, Elektro- und Elektronikgeräte am Ende ihrer Lebensdauer einer vom unsortierten Siedlungsabfall getrennten Erfassung zuzuführen. Auf diese Weise wird eine umwelt- und ressourcenschonende Verwertung sichergestellt.

Batterien und Akkumulatoren, die nicht fest vom Elektro- oder Elektronikgerät umschlossen sind und zerstörungsfrei entnommen werden können, sind vor der Abgabe des Geräts an einer Erfassungsstelle von diesem zu trennen und einer vorgesehenen Entsorgung zuzuführen. Das Gleiche gilt für Lampen, die zerstörungsfrei aus dem Gerät entnommen werden können.

Elektro- und Elektronikgeräteeigentümer aus privaten Haushalten können diese bei den Sammelstellen der öffentlich-rechtlichen Entsorgungsträger oder bei den von den Herstellern bzw. Vertriebern im Sinne des ElektroG eingerichteten Sammelstellen abgeben.



Die Abgabe von Altgeräten ist unentgeltlich.

Rücknahmepflichtig sind Händler mit einer Verkaufsfläche von mindestens 400 m² für Elektro- und Elektronikgeräte. Das Gleiche gilt für Lebensmittelhändler mit einer Gesamtverkaufsfläche von mindestens 800 m², sofern sie dauerhaft oder zumindest mehrmals im Jahr Elektround Elektronikgeräte anbieten. Ebenso rücknahmepflichtig sind Fernabsatzhändler mit einer Lagerfläche von mindestens 400 m² für Elektro- und Elektronikgeräte oder einer Gesamtlagerfläche von mindestens 800 m². Generell haben Vertrieber die Pflicht, die unentgeltliche Rücknahme von Altgeräten durch geeignete Rücknahmemöglichkeiten in zumutbarer Entfernung zu gewährleisten.

Verbraucher haben die Möglichkeit zur unentgeltlichen Abgabe eines Altgeräts bei einem rücknahmepflichtigen Vertrieber, wenn sie ein gleichwertiges Neugerät mit einer im Wesentlichen gleichen Funktion erwerben. Diese Möglichkeit besteht auch bei Lieferungen an einen privaten Haushalt. Im Fernabsatzhandel beschränkt sich die Möglichkeit einer unentgeltlichen Abholung bei Erwerb eines Neugeräts auf Wärmeüberträger, Bildschirmgeräte und Großgeräte, die mindestens eine Außenkante mit einer Länge von mehr als 50 cm besitzen. Der Vertrieber hat den Verbraucher bei Abschluss des Kaufvertrags bezüglich einer entsprechenden Rückgabeabsicht zu befragen. Abgesehen davon können Verbraucher bis zu drei Altgeräte einer Geräteart bei einer Sammelstelle eines Vertriebers unentgeltlich abgeben, ohne dass dies an den Erwerb eines Neugeräts geknüpft ist. Allerdings dürfen die Kantenlängen der jeweiligen Geräte 25 cm nicht überschreiten.

Die Löschung der personenbezogenen Daten auf den zu entsorgenden Altgeräten liegt in der persönlichen Verantwortung der Endnutzer.

INHALTSÜBERSICHT

FÜR IHRE SICHERHEIT.....	1
SICHERHEITSHINWEISE	1
BESONDERE HINWEISE ZU LCD-MONITOREN	3
KUNDENDIENST	3
REINIGUNGSHINWEISE	4
VOR DER BEDIENUNG DES MONITORS	5
LEISTUNGSMERKMALE	5
PACKUNGSIHALT	5
INSTALLATION	6
INSTALLATION DES MONITORFUSSES : ProLite B1980S	8
INSTALLATION DES MONITORFUSSES : ProLite E1980S	9
FUNKTIONSELEMENTE UND ANSCHLÜSSE : ProLite B1980S ..	10
FUNKTIONSELEMENTE UND ANSCHLÜSSE : ProLite E1980S ..	11
MONITOR ANSCHLIESSEN : ProLite B1980S.....	12
MONITOR ANSCHLIESSEN : ProLite E1980S.....	13
COMPUTER-EINSTELLUNG.....	14
AUSRICHTUNG DER HÖHE UND DES BETRACHTUNGSWINKELS : ProLite B1980S	14
ANSICHTWINKEL EINSTELLEN : ProLite E1980S.....	15
MONITOR BEDIENEN	16
MENÜINHALT EINSTELLEN	17
STANDBY FUNKTION	25
FEHLERSUCHE.....	26
INFORMATIONEN ZUM RECYCLING.....	27
ANHANG	28
TECHNISCHE DATEN : ProLite B1980S-B1	28
TECHNISCHE DATEN : ProLite E1980S-B1	29
ABMESSUNGEN : ProLite B1980S	30
ABMESSUNGEN : ProLite E1980S	30
KONFORMES TIMING.....	31

FÜR IHRE SICHERHEIT

SICHERHEITSHINWEISE

ACHTUNG

BEI GEFAHR ABSCHALTEN

Sollten Sie irgendwelche unnormalen Erscheinungen wie Rauch, Geräusche oder Gerüche bemerken, schalten Sie sofort den Monitor aus und trennen Sie den Netzstecker vom Gerät. Benachrichtigen Sie dann bitte Ihren Fachhändler oder das iiyama Service-Mitte. Fortgesetzter Betrieb kann gefährlich sein und zu einem Brand oder zu Stromschlägen führen.

GEHÄUSE NIEMALS ÖFFNEN

Im Innern des Gerätes sind spannungsführende Teile frei zugänglich. Bei Entfernung des Gehäuses setzen Sie sich der Gefahr aus, einen Brand auszulösen oder einen Stromschlag zu erleiden.

KEINE FREMDGEGENSTÄNDE IN DAS GERÄT STECKEN

Bitte führen Sie keine festen Gegenstände oder flüssigen Materialien in den Monitor ein. Im Falle eines Unfalls schalten Sie bitte Ihren Monitor sofort ab und trennen Sie den Netzstecker vom Gerät. Benachrichtigen Sie dann bitte Ihren Fachhändler oder das iiyama Service-Mitte. Sollte sich ein Gegenstand im Innern des Monitors befinden, kann das zu einem Brand, Kurzschlüssen oder anderen Beschädigungen führen.

STELLEN SIE DEN MONITOR AUF EINE SICHERE UND STABILE UNTERLAGE

Sollten Sie den Monitor fallen lassen, besteht Verletzungsgefahr.

BENUTZEN SIE DEN MONITOR NICHT IN DER NÄHE VON WASSER

Benutzen Sie den Monitor nicht an einer spritzwassergefährdeten Stelle. Sollte Wasser in den Monitor gelangen, kann dies zu Brandgefahr oder Stromschlägen führen.

BEACHTEN SIE DIE RICHTIGE BETRIEBSSPANNUNG

Achten Sie auf die Einhaltung der spezifizierten Spannungswerte. Die Benutzung einer falschen Stromspannung kann zu Fehlfunktionen, Brandgefahr oder Stromschlägen führen.

KABEL SCHÜTZEN

Schützen Sie Ihre Kabel vor mechanischer Belastung (Quetschung, Zug). Beschädigte Kabel führen zu Brandgefahr oder Kurzschlüssen.

WIDRIGE WETTERBEDINGUNGEN

Es empfiehlt sich, den Monitor nicht während heftiger Gewitter zu benutzen, da es durch Spannungsschwankungen zu Fehlfunktionen kommen kann. Um Stromschläge zu vermeiden, ist es ratsam, während solch widriger Witterungsbedingungen das Netzkabel nicht zu berühren.

VORSICHT

UMGEBUNGSBEDINGUNGEN

Installieren Sie den Monitor nicht in Umgebungsbedingungen, wo es rapide Temperaturschwankungen, hohe Luftfeuchtigkeit oder stark staubige Luft gibt, da es sonst zu Brandgefahr, Kurzschlüssen oder anderen Beschädigungen kommen kann. Vermeiden Sie es ebenfalls, den Monitor so aufzustellen, dass er direkter Sonneneinstrahlung oder einer anderen Lichtquelle ausgesetzt wird.

STELLEN SIE DEN MONITOR NICHT AUF EINE WACKLIGE UNTERLAGE

Der Monitor könnte herunterfallen und jemanden verletzen. Bitte legen Sie ebenfalls keine schweren Gegenstände auf den Monitor und achten Sie darauf, dass die Kabel so verlegt sind, dass niemand darüber stolpern kann und sich dabei verletzt.

VORSICHT

BELÜFTUNG SICHERSTELLEN

Die Lüftungsschlitze sollen für ausreichende Belüftung sorgen. Achten Sie darauf, dass Sie die Belüftungsschlitze des Monitors nicht verdecken, da ansonsten Brandgefahr besteht. Um ausreichende Belüftung zu gewährleisten, lassen Sie bitte mindestens 10 cm Platz zwischen Monitor und Wand. Beim Entfernen des Standfußes können die Lüftungsschlitze auf der Rückseite des Monitors blockiert werden. Dies kann den Monitor überhitzen und Feuer oder Schäden verursachen. Achten Sie beim Abnehmen des Standfußes auf ausreichende Belüftung. Die Aufstellung des Monitors auf dem Rücken, seitlich oder auf dem Kopf liegend kann zu Beschädigungen führen. Achten Sie darauf, dass Sie den Monitor auf eine feste Unterlage stellen.

ENTFERNEN SIE DIE KABEL, BEVOR SIE DEN MONITOR TRANSPORTIEREN

Wenn Sie den Monitor bewegen, müssen Sie vorher den Monitor ausschalten, den Netzstecker ziehen und darauf achten, dass das Signalkabel abgezogen ist. Wenn Sie die Kabel nicht entfernen, könnte dies zu Brandgefahr oder Kurzschlüssen führen.

NETZSTECKER ZIEHEN

Sollten Sie den Monitor über längere Zeit nicht benutzen, raten wir das Gerät vom Stromnetz zu trennen, um Unfallgefahren zu vermeiden.

AUS- UND EINSTECKEN

Nehmen Sie beim Aus- und Einstecken des Netzteiles oder der Kabel immer den Stecker in die Hand. Ziehen Sie niemals an der Leitung, sondern immer am Stecker, ansonsten könnte dies zu Brandgefahr oder Stromschlägen führen.

BERÜHREN SIE DEN STECKER NICHT MIT FEUCHTEN HÄNDEN

Ausstecken des Monitors mit nassen Händen kann zu einem Stromschlag führen.

WENN SIE DEN MONITOR AUF IHREN COMPUTER STELLEN MÖCHTEN

vergewissern Sie sich, dass Ihr Computer stabil genug ist um das Gewicht des Monitors zu tragen, ansonsten könnte dies zu Beschädigungen an Ihrem Computer führen.

CHTUNG: VERLETZUNGSGEFAHR FÜR FINGER UND HÄNDE

- Achten Sie beim Ändern der Höhe und des Winkels darauf, sich nicht die Finger einzuklemmen.
- Vorsicht: Achten Sie beim Ändern der Höhe und des Winkels auf Ihre Finger. (Nur bei höhenverstellbaren Monitoren)

HINWEIS ZU 24/7 BETRIEB

Dieses Produkt ist nicht speziell für einen Einsatz im 24h/7Tage Betrieb entwickelt worden.

VERWENDEN SIE KEINEN ALKOHOL ODER DESINFIZIENDEMITTEL AUF DEM MONITOR

Sprühen Sie Alkohol oder Desinfektionsmittel nicht direkt auf den Monitor und verwenden Sie diese nicht in der Nähe des Monitors. Wischen Sie den Monitor auch nicht mit einem Tuch oder Laken ab, das Alkohol oder Desinfektionsmittel enthält. Dies kann zu Verfärbungen, Beschädigungen oder Rissen am Gehäuse, zu Schäden an der Oberflächenbehandlung des LCD-Bildschirms und zur Beschädigung von Komponenten führen.

SONSTIGES

ERGONOMISCHE HINWEISE

Um eine Ermüdung der Augen auszuschließen, sollten Sie den Monitor nicht vor einem grellen Hintergrund oder in einem dunklen Raum benutzen. Um optimalen Sehkomfort zu gewährleisten, sollte die Oberkante des Monitors knapp unterhalb Ihrer Augenhöhe liegen und der Abstand zwischen Augen und Monitor 40-60 cm betragen. Wenn Sie den Monitor länger benutzen, sollten Sie mindestens 10 Minuten pro Stunde nicht in den Monitor schauen, um eine Überanstrengung der Augen zu vermeiden.

BESONDERE HINWEISE ZU LCD-MONITOREN

Die folgenden Symptome stellen keine Störung dar, sondern sind normal:

- HINWEIS**
- Wenn Sie das erste Mal Ihren LCD-Monitor anschalten, kann es bedingt durch Ihren Computer eintreten, dass das wiedergegebene Bild nicht in richtiger Grösse auf dem Monitor dargestellt wird. In diesem Fall stellen Sie bitte die Bildgrösse richtig ein.
 - Leicht ungleiche Helligkeit je nach verwendetem Desktop-Layout.
 - Sollten Sie nachdem Sie ein Bild über Stunden unverändert angezeigt haben, auf ein neues Bild wechseln, kommt es bauartbedingt zu einem sogenannten Geisterbild. Dieses Geisterbild verschwindet nach einiger Zeit von selbst oder Sie schalten das Gerät für einen längeren Zeitraum aus.

KUNDENDIENST

- HINWEIS**
- Sollten Sie den Monitor für eine Service-Reparatur versenden müssen und Sie verfügen nicht mehr über die Originalverpackung, so wenden Sie sich bitte an Ihren Fachhändler, der Ihnen bei der Beschaffung einer Ersatz-Verpackung behilflich sein wird.

DEUTSCH

REINIGUNGSHINWEISE

ACHTUNG ■ Ziehen Sie aus Sicherheitsgründen immer den Netzstecker, bevor Sie den Monitor reinigen.

■ Sollten während der Reinigung flüssige oder feste Materialien in den Monitor gelangt sein, schalten Sie bitte Ihren Monitor sofort ab und ziehen Sie den Netzstecker ab. Benachrichtigen Sie dann bitte Ihren Fachhändler.

VORSICHT ■ Sprühen Sie Alkohol oder Desinfektionsmittel nicht direkt auf den Monitor und verwenden Sie diese nicht in der Nähe des Monitors. Wischen Sie den Monitor auch nicht mit einem Tuch oder Laken ab, das Alkohol oder Desinfektionsmittel enthält. Dies kann zu Verfärbungen, Beschädigungen oder Rissen am Gehäuse, zu Schäden an der Oberflächenbehandlung des LCD-Bildschirms und zur Beschädigung von Komponenten führen.

■ Um mögliche Schäden am Monitor (LCD-Bildschirm / Gehäuse / Anschlussklemmen) oder Zubehör zu vermeiden, verwenden Sie niemals die folgenden starken Lösungsmittel oder Reinigungstücher. Dies kann zu Verfärbungen, Beschädigungen oder Rissen am Gehäuse, zu Schäden an der Oberflächenbehandlung des LCD-Bildschirms und zur Beschädigung von Komponenten führen.

Benzin	Hypochlorige Säure
Verdünner	Saure oder alkalische Lösungsmittel
Alkohol	Wachs
Bleichmittel	Schleifmittel
Peroxid	Bürogerätecleaner
Aceton	Glasreiniger
Methylenchlorid	Seidenpapier
Toluol	Feuchttücher
Ammoniak	Chemietücher
Natriumhypochloritlösung (Chlorbleiche)	Putzpapier
	usw.

HINWEIS ■ Die Bildschirmoberfläche nicht mit einem rauen Gegenstand reinigen.

■ Lassen Sie den LCD-Bildschirm nicht nass. Wenn Wassertropfen oder Ähnliches darauf gelangen, wischen Sie diese sofort mit einem trockenen, weichen Tuch ab. Andernfalls kann es zu Verfärbungen oder Flecken auf dem LCD-Bildschirm kommen. Darüber hinaus kann Feuchtigkeit in das Innere des Monitors gelangen und diesen beschädigen.

■ Längerer Kontakt des Gehäuses mit Gummi- oder Kunststoffprodukten kann das Finish angreifen.

Regelmäßige Pflege Wischen Sie das Gehäuse vorsichtig mit einem weichen, trockenen Tuch ab. Wenn Ihr Monitor besonders schmutzig ist, tränken Sie ein Tuch mit Wasser und einem milden Reinigungsmittel, wringen Sie es gründlich aus und wischen Sie es anschließend sauber. Wischen Sie es sofort mit einem weichen, trockenen Tuch ab.

Alkoholesinfektion Eine Alkoholesinfektion kann zu Verfärbungen, Beschädigungen oder Rissen am Gehäuse, zu Schäden an der Oberflächenbehandlung des LCD-Bildschirms und zur Beschädigung von Komponenten führen. Stattdessen empfehlen wir, Ihre Hände vor und nach der Verwendung abseits des Monitors zu desinfizieren.

Wenn Sie den Monitor unbedingt mit Alkohol desinfizieren müssen, beachten Sie bitte die oben genannten Warnungen und Vorsichtsmaßnahmen. Vermeiden Sie außerdem eine häufige Desinfektion mit Alkohol.

VOR DER BEDIENUNG DES MONITORS

LEISTUNGSMERKMALE

- ◆ Unterstützt Auflösungen von bis zu 1280 × 1024
- ◆ Hoher Kontrast 1000:1 (Typisch), Verh. Contrast Funktion ist verfügbar / Helligkeit 250cd/m² (Typisch) / Schnelle Reaktionszeit 3ms (Grau zum Grau)
- ◆ Digitale Weichzeichnung von Schrift
- ◆ Zwei 2W-Stereo-Lautsprecher
- ◆ Standby Funktion
- ◆ Konform mit VESA-Montage-Standard (100mm×100mm)
- ◆ Aufnahmevorrichtung für Diebstahlsicherung

DEUTSCH

PACKUNGSINHALT

Ihr iiyama TFT-Monitor-Paket enthält das folgende Zubehör. Überprüfen Sie bitte den Lieferumfang des Pakets auf Vollständigkeit. Wenn eine Komponente fehlt oder beschädigt ist, setzen Sie sich bitte mit Ihrem zuständigen iiyama-Händler oder iiyama-Büro vor Ort in Verbindung.

- | | | |
|---------------------------------|----------------------|--|
| ■ Netzkabel* ¹ | ■ HDMI-Kabel | ■ Bodenplatte mit einer Schraube* ² |
| ■ Bodenplatte* ³ | ■ Standfußes | ■ Kabellhalter* ³ |
| ■ Schraubendreher* ² | ■ Sicherheits-Führer | ■ Hilfe zur Inbetriebnahme |

VORSICHT *¹ Wenn Sie ein Netzkabel verwenden, das nicht von iiyama bereitgestellt wird, haben Sie kein Anrecht auf jegliche durch Garantien abgedeckte Schadensersatzansprüche, falls es zu Problemen oder Schäden kommen sollte.

Zum Netzanschluss dieses Gerätes ist eine geprüfte Leitung zu verwenden. Es ist eine Leitung vom Typ: H05VVf, 3G, 0,75mm² oder besser einzusetzen.

*² Zubehör für ProLite B1980S.

*³ Zubehör für ProLite E1980S.

INSTALLATION

- VORSICHT** ■ Bevor sie den Monitor an die Wand, Decke oder Desktop-Arm installieren, stellen Sie sicher das die Traglast der Wand ausreichend ist.
- Überprüfen Sie regelmäßig die Festigkeit der Schrauben. Wenn die Schrauben nicht fest genug sind, kann der Monitor abfallen und Verletzungen oder Schäden verursachen.

[WAND- DECKENMONTAGE]

- VORSICHT** ■ Falls sie den Monitor an einer Wand- oder Deckenhalterung betreiben möchten, benutzen sie zur Anbringung dieser M4 Schrauben (4 Stück) mit eine max. Länge von 7mm. Längere Schrauben könnten einen elektrischen Kurzschluss erzeugen bzw. das Gerät zerstören.

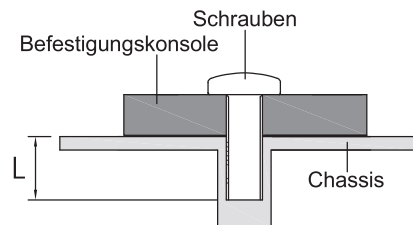

[QUERFORMAT : PORTRAIT MODE]

• ProLite B1980S

Das LCD ist für einen Betrieb im Quer- und Hoch-Format (Im Uhrzeigersinn) ausgelegt.

Um den Bildschirminhalt zu drehen wird eine Grafikkarte benötigt die den Portrait Modus unterstützt.

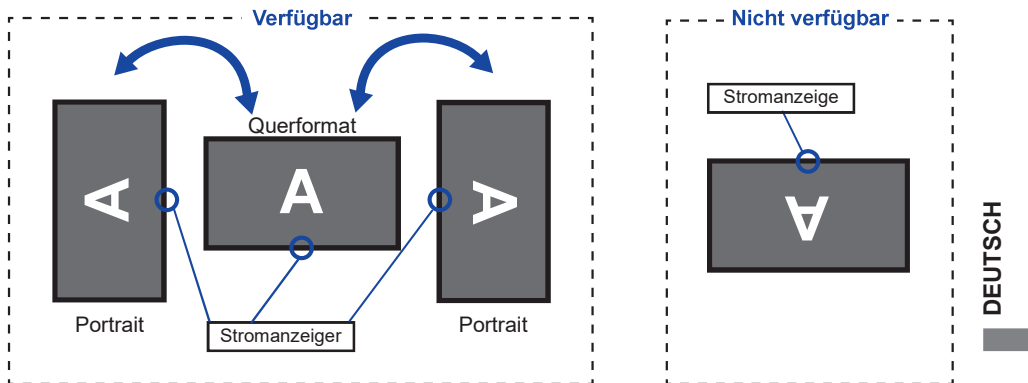

Mit Ständer:

- HINWEIS**
- Stellen sie den LCD-Bildschirm vor der panel-drehung auf die maximale Höhe ein.
 - Wenn Sie versuchen, das Panel gewaltsam zu drehen, ohne die Ständerhöhe anzupassen, kann die Panel oder der Ständer beschädigt werden.

• ProLite E1980S

Das LCD ist für einen Betrieb im Querformat ausgelegt.

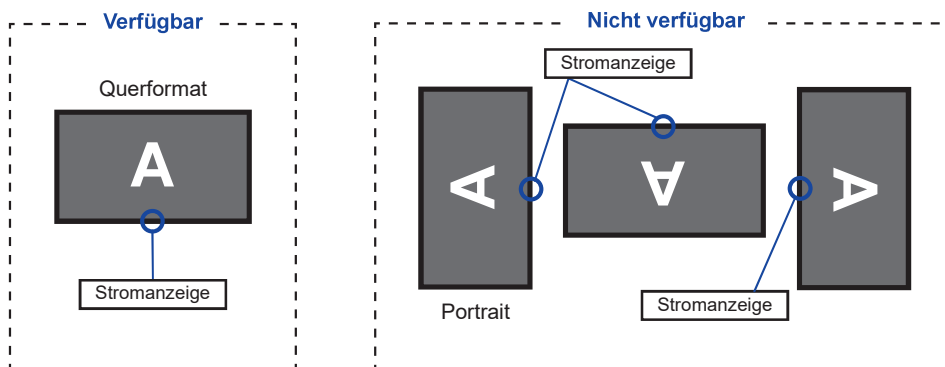

INSTALLATION DES MONITORFUSSES : ProLite B1980S

VORSICHT

- Stellen Sie den Monitor auf eine stabile Fläche. Wenn der Monitor herunterfällt, kann es zu Verletzungen oder Beschädigungen kommen.
- Setzen Sie den Monitor keinen starken Stößen aus. Er könnte dadurch beschädigt werden.
- Trennen Sie den Monitor von der Netzquelle ab bevor sie den Fuß de-/ installieren, um das Risiko von Stromschlag oder Beschädigung zu vermeiden.
- Überprüfen Sie regelmäßig die Festigkeit der Schrauben. Wenn die Schrauben nicht fest genug sind, kann der Monitor abfallen und Verletzungen oder Schäden verursachen.

<Installation>

- ① Legen Sie ein weiches Tuch auf den Tisch, um den Monitor nicht zu verkratzen. Legen Sie den Monitor flach mit dem Display nach unten zeigend auf den Tisch.
- ② Installieren Sie den Standhals am Monitor und ziehen Sie dann die Rändelschraube fest mit dem mitgelieferten Schraubendreher es zu sichern.

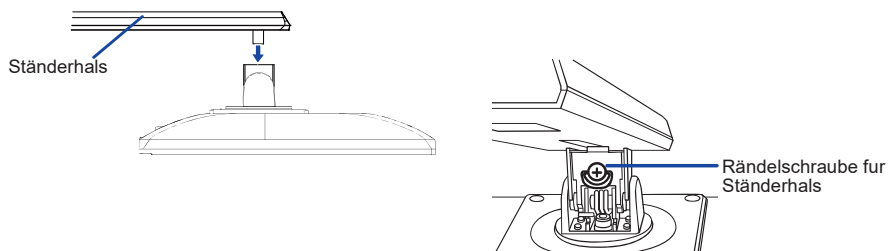

- ③ Installieren Sie die Ständerbasis am Standhals und ziehen Sie dann die Rändelschraube fest, um sie zu sichern.

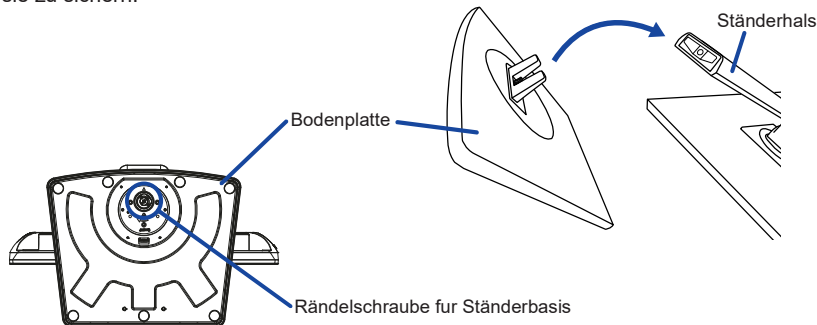

<Entfernen>

- ① Legen Sie ein weiches Tuch auf den Tisch, um den Monitor nicht zu verkratzen. Legen Sie den Monitor flach mit dem Display nach unten zeigend auf den Tisch.
- ② Lösen Sie die schraube, um die Bodenplatte vom Monitor zu entfernen.
- ③ Lösen Sie die Rändelschraube mit dem mitgelieferten Schraubendreher um die Standhals vom Monitor zu entfernen.

INSTALLATION DES MONITORFUßES : ProLite E1980S

VORSICHT

- Stellen Sie den Monitor auf eine stabile Fläche. Wenn der Monitor herunterfällt, kann es zu Verletzungen oder Beschädigungen kommen.
- Setzen Sie den Monitor keinen starken Stößen aus. Er könnte dadurch beschädigt werden.
- Trennen Sie den Monitor von der Netzquelle ab bevor sie den Fuß de-/ installieren, um das Risiko von Stromschlag oder Beschädigung zu vermeiden.

<Installation>

- ① Legen Sie ein weiches Tuch auf den Tisch, um den Monitor nicht zu verkratzen. Legen Sie den Monitor flach mit dem Display nach unten zeigend auf den Tisch.
- ② Halten Sie den Monitor und führen sie den Standfußes in die Halterung bis er einrastet.
- ③ Bringen Sie die Bodenplatte zum Standfußes an.
- ④ Platzieren Sie die Kabelhalter in die Aussparungen.

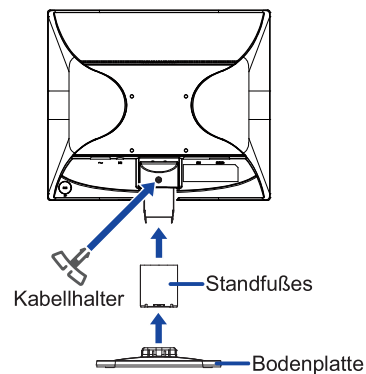

DEUTSCH

<Entfernen>

- ① Legen Sie ein weiches Tuch auf den Tisch, um den Monitor nicht zu verkratzen. Legen Sie den Monitor flach mit dem Display nach unten zeigend auf den Tisch.
- ② Drücken Sie die Haken nach innen und ziehen sie die Bodenplatte vom Ständer ab.
- ③ Es gibt zwei Verschlüsse innerhalb des Standfußes, entriegeln Sie diese mit einem dünnen Stift und ziehen sie den Standfußes heraus.

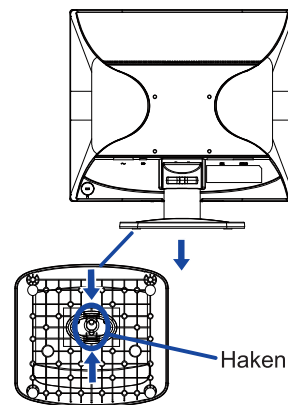
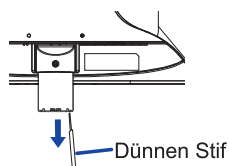

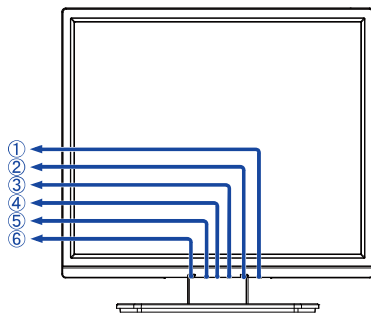

FUNKTIONSELEMENTE UND ANSCHLÜSSE : ProLite B1980S

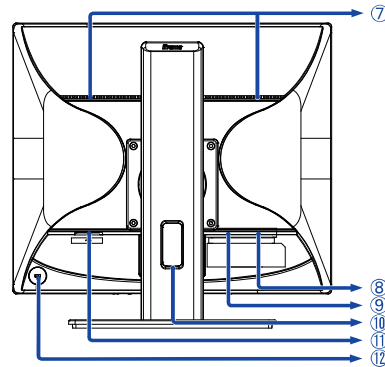

<Frontseite>



<Rückseite>

- ① Ein/Aus-Schalter ()
- ② Menü -Taste (MENU)
- ③ + / Lautstärke -Taste (+ / )
- ④ Stromanzeige
- ⑤ - / Eco -Taste (- / )
- ⑥ Signal Select-Taste (AUTO) *

HINWEIS Blau: Normale Betrieb
Orange: Standby Modus



- ⑦ Lautsprecher
- ⑧ HDMI Anschluss (HDMI)
- ⑨ DisplayPort Anschluss (DP)
- ⑩ Kabel Aussparung
- ⑪ AC-Anschluss (~ : Wechselstrom)
- ⑫ Schlüsselloch für Sicherheitsschloss

HINWEIS Sie können ein Sicherheitsschloss und -kabel anbringen, um zu verhindern, dass der Monitor ohne Erlaubnis entfernt wird.

* Sie können das Menü überspringen und direkt eine Einstellung anzeigen und verändern.

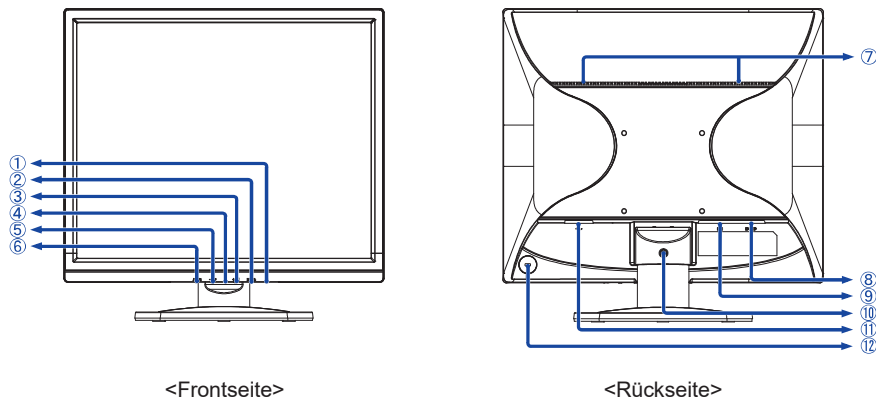
FUNKTIONSELEMENTE UND ANSCHLÜSSE : ProLite E1980S



- ① Ein/Aus-Schalter ()
- ② Menü -Taste (MENU)
- ③ + -Taste (+ / )
- ④ Stromanzeige
 - HINWEIS** Blau: Normale Betrieb
 - Orange: Standby Modus
- ⑤ --Taste (- / )
- ⑥ Autom. Einstell. / Signal Select-Taste (AUTO) *
- ⑦ Lautsprecher
- ⑧ HDMI Anschluss (HDMI)
- ⑨ DisplayPort Anschluss (DP)
- ⑩ Bohrung für die Kabelhalterung
- ⑪ AC-Anschluss (~ : Wechselstrom)
- ⑫ Schlüsselloch für Sicherheitsschloss

HINWEIS Sie können ein Sicherheitsschloss und -kabel anbringen, um zu verhindern, dass der Monitor ohne Erlaubnis entfernt wird.

* Sie können das Menü überspringen und direkt eine Einstellung anzeigen und verändern.

DEUTSCH

MONITOR ANSCHLIESSEN : ProLite B1980S

- ① Schalten Sie Ihren Monitor sowie Computer ein.
- ② Schließen Sie den Computer mit dem Signalkabel an den Monitor an.
- ③ Schließen Sie das Netzkabel erst an den Monitor und dann an das Netzteil an.
- ④ Schalten Sie Ihren Monitor sowie Computer ein.

- HINWEIS**
- Bitte bestätigen Sie, dass das Verteilungssystem in der Gebäudeinstallation den Trennschalter mit 120/240V, 20A (maximal) vorsieht.
 - Die Signalkabel, die zum Anschließen des Computers und des Monitors verwendet werden, können sich je nach benutztem Computer unterscheiden. Bei einer falschen Verbindung kann es zu schwerwiegenden Schäden am Monitor und Computer kommen. Das mit dem Monitor gelieferte Kabel eignet sich für einen standardmäßigen Anschluss. Falls ein besonderes Kabel erforderlich ist, wenden Sie sich bitte umgehend an Ihren iiyama-Händler vor Ort oder eine regionale iiyama-Vertretung.
 - Geräte der Schutzklasse I des Typs A müssen mit Schutzerde verbunden sein.
 - Die Netzanschlusst Steckdose sollte nahe am Gerät angebracht und leicht zugänglich sein.

[Beispiel für Verbindung]

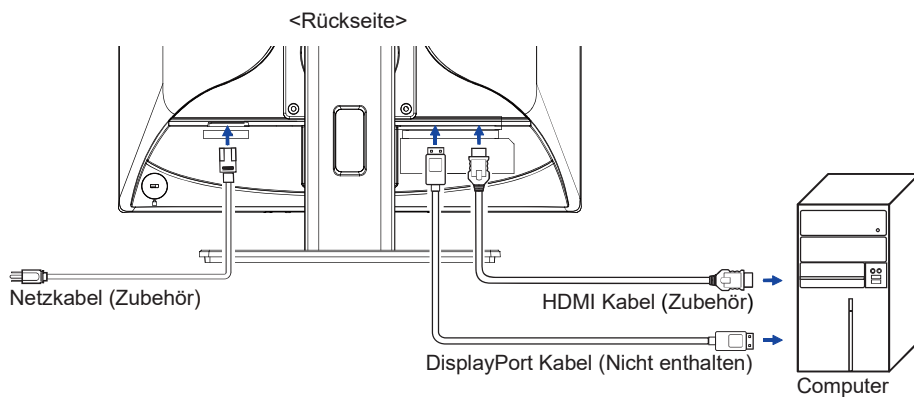

[Sammeln Sie Kabel]

Führen Sie die Kabel durch die Kabel Aussparung, um sie zu bündeln.

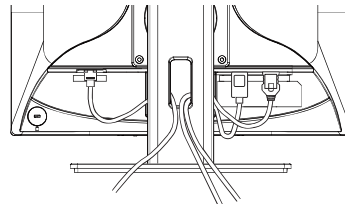

MONITOR ANSCHLIESSEN : ProLite E1980S

- ① Schalten Sie Ihren Monitor sowie Computer ein.
- ② Schließen Sie den Computer mit dem Signalkabel an den Monitor an.
- ③ Schließen Sie das Netzkabel erst an den Monitor und dann an das Netzteil an.
- ④ Schalten Sie Ihren Monitor sowie Computer ein.

- HINWEIS**
- Bitte bestätigen Sie, dass das Verteilungssystem in der Gebäudeinstallation den Trennschalter mit 120/240V, 20A (maximal) vorsieht.
 - Die Signalkabel, die zum Anschließen des Computers und des Monitors verwendet werden, können sich je nach benutztem Computer unterscheiden. Bei einer falschen Verbindung kann es zu schwerwiegenden Schäden am Monitor und Computer kommen. Das mit dem Monitor gelieferte Kabel eignet sich für einen standardmäßigen Anschluss. Falls ein besonderes Kabel erforderlich ist, wenden Sie sich bitte umgehend an Ihren iiyama-Händler vor Ort oder eine regionale iiyama-Vertretung.
 - Geräte der Schutzklasse I des Typs A müssen mit Schutzerde verbunden sein.
 - Die Netzanschlusststeckdose sollte nahe am Gerät angebracht und leicht zugänglich sein.

DEUTSCH

[Beispiel für Verbindung]

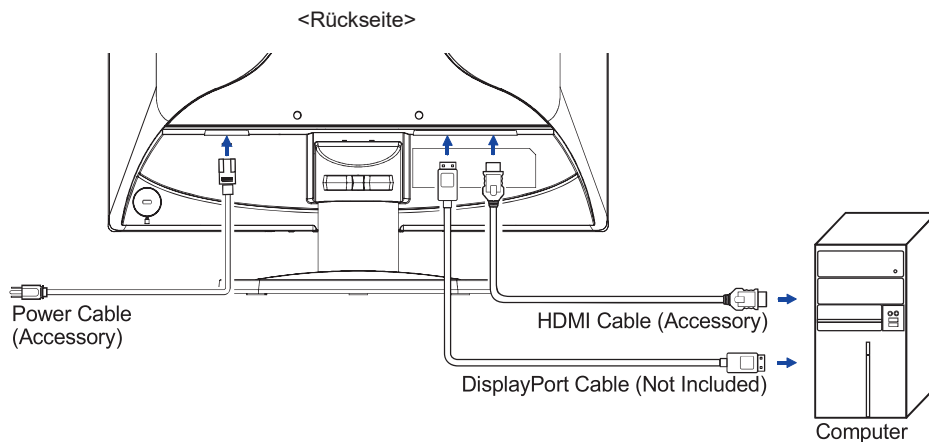

[Sammeln Sie Kabel]

Führen Sie die Kabel durch den Kabelhalter, um sie zu bündeln.

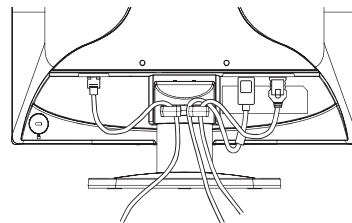

COMPUTER-EINSTELLUNG

- Signaltiming
Siehe Seite 31, wenn Sie das gewünschte Signaltiming einstellen möchten: KONFORMES TIMING.

AUSTRICHTUNG DER HÖHE UND DES BETRACHTUNGSWINKELS : ProLite B1980S

DEUTSCH

- Für ein optimales Arbeiten sollten sie direkt von vorne auf den Schirm blicken. Richten sie den Winkel und Höhe des Monitors wunschgemäß aus.
- Halten Sie beim Ändern des Neigungswinkels und Höhe das Panel mit einer Hand fest, um ein Umkippen des LCD-Monitors zu verhindern.
- Sie können nun die Höhe auf bis zu 150 mm und den Winkel um bis zu 60° nach rechts und links, drehen sowie um 23° nach hinten kippen und 5° nach vorn kippen.

- HINWEIS**
- Berühren sie beim Ändern der Höhe bzw. Neigungswinkel nicht den LCD-Schirm. Andernfalls besteht Beschädigungsgefahr.
 - Achten Sie beim Ändern der Höhe und des Winkels darauf, sich nicht die Finger einzuklemmen.
 - Vorsicht: Achten sie beim Ändern der Höhe und des Winkels auf ihre Finger.

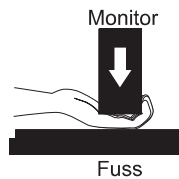
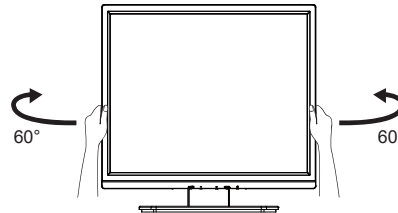
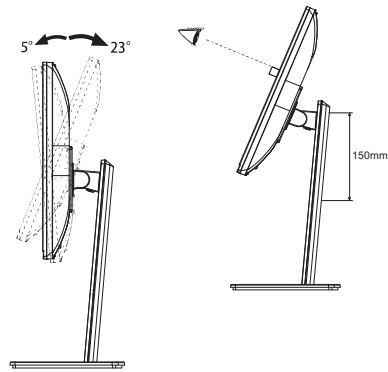

ANSICHTWINKEL EINSTELLEN : ProLite E1980S

- Für eine optimale Ansicht sollten Sie immer auf die gesamte Fläche des Monitors schauen.
- Halten Sie den Ständer so fest, dass er nicht umkippt, wenn Sie den Winkel des Monitors anpassen.
- Der LCD-Monitor lässt sich um 21° nach hinten kippen und 4° nach vorn kippen.
- Damit Sie eine gesunde und entspannte Position einnehmen können, wenn Sie den Monitor bei der Arbeit verwenden, sollte der Ansichtswinkel 10° nicht überschreiten. Stellen Sie den Winkel des Monitors ganz nach Ihren Bedürfnissen ein.

- HINWEIS**
- Berühren sie beim Ändern der bzw. Neigungswinkel nicht den LCD-Schirm. Andernfalls besteht Beschädigungsgefahr.
 - Achten Sie beim Ändern der des Winkels darauf, sich nicht die Finger einzuklemmen.

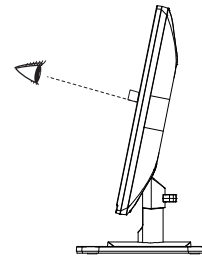
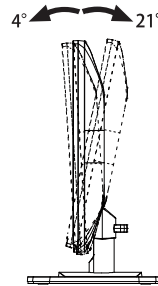

DEUTSCH

MONITOR BEDIENEN

Um das bestmögliche Bild zu bieten, besitzt der iiyama-LCD-Monitor die Voreinstellung KONFORMES TIMING, die auf Seite 31 erläutert wird. Sie können das Bild auch auf folgende Weise einstellen.

- ① Drücken Sie auf die MENU-Taste, um das Bildschirm-Menü (OSD) aufzurufen. Es gibt zusätzliche Menüelemente, die mit den Tasten + / – geändert werden können.



- ② Wählen Sie das Menüelement aus, dessen Einstellung Sie ändern möchten. Drücken Sie auf die MENU-Taste. Verwenden Sie dann die Tasten + / –, um das gewünschte Einstellungssymbol zu markieren.
- ③ Drücken Sie erneut auf die MENU-Taste. Verwenden Sie die Tasten + / – um die gewünschte Einstellung vorzunehmen.
- ④ Drücken Sie auf die AUTO-Taste, um das Menü zu beenden. Die vorgenommenen Einstellungen werden dann automatisch gespeichert.

Wenn Sie z.B. die vertikale position OSD ändern möchten, wählen Sie das "OSD-Einstellungen" von Menü und drücken Sie dann auf die Taste MENU. Wählen Sie "V. Position" mit den Tasten + / –. Nach Drücken auf die Taste MENU erscheint eine Seite, in der Sie Einstellungen vornehmen können. Verwenden Sie dann die Tasten + / –, um die Einstellungen für die vertikale Position OSD zu ändern. Hierbei sollte die vertikale Position OSD ebenfalls entsprechend angepasst werden.

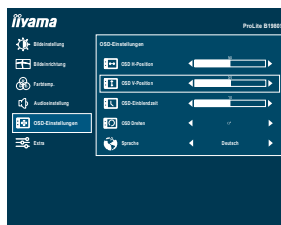





Drücken Sie zuletzt auf die AUTO-Taste, um den Vorgang zu beenden. Es werden dann alle vorgenommenen Änderungen gespeichert.

HINWEIS

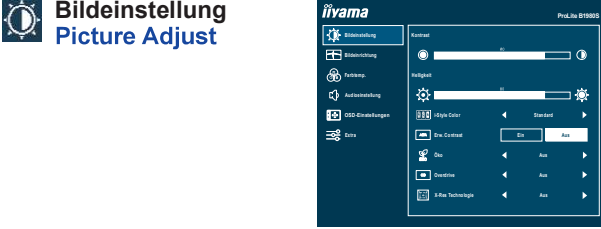
- Wenn das Menü während der Einstellung ausgeblendet wird, liegt das daran, dass die OSD Einblendzeit für die Anzeige des Menüs verstrichen ist. Auch der AUTO-Taste kann benutzt werden, um vorübergehendes Menü zurückzubringen und die Bildschirmanzeige abzustellen.
- Wenn das Menü automatisch ausgeblendet wird, werden alle vorgenommenen Einstellungen automatisch gespeichert. Während Sie das Menü verwenden, sollte der Monitor nicht ausgeschaltet werden.

MENÜINHALT EINSTELLEN

Einstellungselement		Problem / Option	Zu drückende Taste
			
Kontrast * ¹ Contrast	Zu matt Zu intensiv		 +  -
Helligkeit * ^{1,2} Brightness	Zu dunkel Zu hell		 +  -
i-Style Color * ^{1,2} i-Style Color	Aus Off	Die i-Style Mode ist ausgeschalten.	
	Standard Standard	Für allgemeine Windows-Umgebungen und standardmäßige Monitoreinstellungen geeignet	
	Text Text	Für die Textbearbeitung und -anzeigen in einer Textverarbeitungsumgebung	
	Internet Internet	Für internet-Umwelt	
	Spiel Game	Für PC-Spielumwelt	
	Film Movie	Für Film- und Videoumwelt	
	Sport Sport	Für Sportumwelt	
Erw. Kontrast * ¹ Adv. Contrast	Ein On	Erhöhtes Kontrastverhältnis.	
	Aus Off	Typisches Kontrastverhältnis.	
HINWEIS Erw. Kontrast verändert die Helligkeit automatisch abhängig von dem dargestellten Bildinhalt und verbessert das Kontrastverhältnis bei einer Darstellung von bewegten Bildern. Kontrast, Helligkeit, i-Style Color, Öko, Gamma und Farbtemp. (Color Temp.) sind bei aktivem Erw. Kontrast nicht einstellbar.			
Öko * ¹ Eco	Aus Off	Normal	
	Mode1 Mode1	Geringe Helligkeit.	
	Mode2 Mode2	Geringere Helligkeit als im Spar Mode1.	
	Mode3 Mode3	Geringere Helligkeit als im Spar Mode2.	

DEUTSCH

Direkte

Sie können Menüelemente überspringen und den Bildschirm für die Optioneneinstellung auf folgende Weise direkt anzeigen.

- Öko : Drücken Sie auf die – Taste, wenn das Menü nicht angezeigt wird.

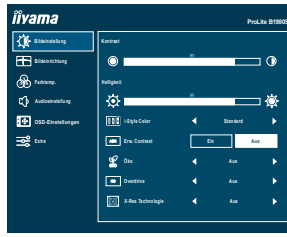
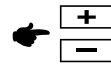
Einstellungselement		Problem / Option	Zu drückende Taste
			
Overdrive ^{*3} Overdrive		Aus Off / 1 / 2 / 3 / 4 / 5 Er verbessert die Graustufe Antwortzeit der LCD Verkleidung. Ein höheres Niveau ergibt ein schnelleres die Antnortzeit.	
X-Res Technologie X-Res Technology		Aus Off	Normal
		Weich Soft	Schärfenoptimierung.
		Mittel Middle	Detail Schärfenoptimierung bei Vergrößerung.
		Hart Hard	Detaillierte Schärfenoptimierung bei Vergrößerung.

*1 Die Verfügbarkeit jedes Element hängt davon ab, welches Element aktiviert ist. Siehe Seite 24 Funktion Korrelationsmatrix für weitere Einzelheiten.

*2 Stellen Sie die Helligkeit ein, wenn Sie den Monitor in einem dunklen Raum verwenden, und die Bildschirmanzeige zu dunkel ist.

*3 Wenn Overdrive aktiviert wird, wird irgendein Niveau des Bildzurück haltens verursacht.

Einstellungselement		Problem / Option	Zu drückende Taste
Blauton Reduz. * Blue Light Reducer Direkte	Aus	Off	Normal
	Mode 1	Mode 1	Blaues Licht ist reduziert.
	Mode 2	Mode 2	Blaues Licht ist mehr als in Mode 1 reduziert.
	Mode 3	Mode 3	Blaues Licht ist mehr als in Mode 2 reduziert.
Schärfe Sharpness	1 2 3 4 5 6	Sie können die Bildqualität von 1 bis 6 (scharf bis unscharf) einstellen. Drücken Sie auf die Taste +, um die Bildqualität der Reihe nach zu ändern. Drücken Sie auf die Taste –, um die Bildqualität in umgekehrter Reihenfolge zu ändern. <div style="display: flex; align-items: center; gap: 10px;"> ➡ + ➡ - </div>	

DEUTSCH

* Die Verfügbarkeit jedes Elementes hängt davon ab, welches Element aktiviert ist. Siehe Seite 24 Funktion Korrelationsmatrix für weitere Einzelheiten.

Direkte

Sie können Menüelemente überspringen und den Bildschirm für die Optioneneinstellung auf folgende Weise direkt anzeigen.

- Blauton Reduz. : Drücken Sie auf die – Taste für ungefähr 3 Sekunden sich betätigen und halten, wenn das Menü nicht angezeigt wird.

Einstellungselement		Problem / Option	Zu drückende Taste			
Gamma ^{*1} Gamma	Gamma1	Gamma1	Normal			
	Gamma2	Gamma2	reduzierte kontrast			
	Gamma3	Gamma3	erhöhter kontrast			
6-Achsen ^{*1,2} 6-Axis	Farbton	Hue	Rot Gelb Grün Cyan Blau Magenta			
		Sättigung	Saturation	Rot Gelb Grün Cyan Blau Magenta		
			Anwender	User	Anwender R Anwender G Anwender B	
				Warm	Warm	Warme Farbe
				Normal	Normal	Normale Farbe
			Kalt	Cool	Kalte Farbe	

*1 Nicht einstellbar wenn der "i-Style Color" aktiv ist.
 *2 Nicht einstellbar wenn der "Blauton Reduzierung" aktiv ist.
 *3 Nicht einstellbar wenn der "Erw. Kontrast" aktiv ist.

Audioeinstellung Audio Settings



Einstellungselement	Problem / Option	Zu drückende Taste
Lautstärke Volume Direkte	Zu leise	+
	Zu laut	-
Stummschaltung Mute Direkte	Ein On	Stellt den Ton in der vorherigen Lautstärke wieder her.
	Aus Off	Schaltet den Ton vorübergehend aus.
<div style="background-color: #0056b3; color: white; padding: 5px; display: inline-block; font-weight: bold; margin-bottom: 5px;">HINWEIS</div> Drücken Sie die Taste +, um die lautstärke-einstelleiste anzuzeigen, und schalten Sie die Stumm-funktion durch drücken der Tasten + / – Ein und Aus.		

DEUTSCH

Direkte

Sie können Menüelemente übergehen und eine Einstellungsskala auf folgende Weise direkt anzeigen.

- Lautstärke: Drücken Sie auf die Taste +, wenn das Menü nicht angezeigt wird.
- Stummschaltung: Drücken Sie auf die + Taste für ungefähr 3 Sekunden sich betätigen und halten, wenn das Menü nicht angezeigt wird.

Einstellungselement		Problem / Option		Zu drückende Taste
OSD H-Position OSD Horizontal Position	OSD zu weit links		☞ +	
	OSD zu weit rechts		☞ -	
OSD V-Position OSD Vertical Position	OSD zu weit unten		☞ +	
	OSD zu weit oben		☞ -	
OSD-Einblendzeit OSD Time	Sie können die Anzeigezeit für das OSD-Menü auf 5 bis 60 Sekunden einstellen.		☞ + ☞ -	
OSD Drehen * OSD Rotate	Drehen Sie das OSD. 0° / +90° / -90°		☞ + ☞ -	
Sprache Language	English	Englisch	Nederlands	Holländisch
	Deutsch	Deutsch	Polski	Polnisch
	Español	Spanisch	Português	Portugiesisch
	Français	Französisch	Русский	Russisch
	Italiano	Italienisch	Česky	Tschechisch
	日本語	Japanisch		

* Für **ProLite B1980S**

+90°: Geeignet für den Porträtmodus bei nach rechts gedrehtem Monitor.

-90°: Geeignet für den Porträtmodus bei nach links gedrehtem Monitor.

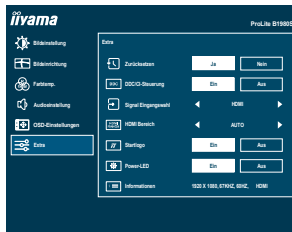

Einstellungselement	Problem / Option	
Zurücksetzen Reset	Ja Yes	Einstellungen ab Werk werden wiederhergestellt.
	Nein No	Zurück zum Menü.
DDC/CI-Steuerung DDC/CI CONTROL	Ein On	DDC/CI ist auf EIN (ON) eingestellt.
	Aus Off	DDC/CI ist auf AUS (OFF) eingestellt..
Signal Eingangswahl Signal Select Direkte HINWEIS	Auto Auto	Der analoge und digitale Eingang wird auf Aktivität durchsucht. Der erste aktive Eingang wird dargestellt.
	HDMI HDMI	Wählen Sie den Digital (HDMI).
	DP DP	Wählen Sie den Digital (DisplayPort).
<p>Steht der Signaleingang auf "Auto" wird der Signaleingang automatisch erkannt wenn nur eine Signalquelle anliegt. Sind mehrere Signalquellen angeschlossen erfolgt keine automatische Erkennung, der Signaleingang muss manuell gewählt werden.</p> <p>Sind mehrere Eingänge verbunden, kann es beim einschalten vorkommen das der letzte aktive Eingang nicht gefunden wird.</p> <p>Dies ist nur möglich wen ein spezifischer Eingang ausgewählt wurde.</p>		
HDMI Bereich HDMI Range	Auto Auto	Wählen Sie den HDMI-Bereich automatisch aus.
	Voller Bereich Full Range	Für ein Signal mit vollständiger Farbskala
	Limit. Bereich Limited Range	Für ein Signal mit reduzierter Farbskala
Startlogo Opening Logo	Ein On	Startlogo ist aktiviert.
	Aus Off	Startlogo ist deaktiviert.
Power-LED Power LED	Ein On	Die Power-LED Anzeige ist eingeschalten.
	Aus Off	Die Power-LED Anzeige ist ausgeschaltet.
HINWEIS Wenn sie die Power-LED Anzeige stört, schalten sie diese aus.		
Informationen Information	Zeigt Informationen über die aktuelle Signaleingabe von der Grafikkarte des Computers. HINWEIS In der Bedienungsanleitung der Grafikkarte finden Sie weitere Informationen über Änderung und Aktualisierung der Auflösung.	

Direkte

Sie können Menüelemente überspringen und den Bildschirm für die Optioneneinstellung auf folgende Weise direkt anzeigen.

- Signal Eingangswahl :
Drücken Sie die AUTO-Taste, wenn das MENU nicht angezeigt wird, es erscheint folgendes MENU.



- Sperre :

<OSD>

Beim ausgeschalteten Monitor Halten Sie die MENU-Taste gedrückt und schalten Sie den Monitor ein, dadurch wird es OSD Lock Funktion gesperrt beziehungsweise entsperrt.

<POWER / OSD>

Das Drücken und Halten der MENU Taste für 10 Sekunden, wenn das MENU nicht angezeigt wird, ermöglicht Ihnen die Power/OSD Lock Funktion zu aktivieren beziehungsweise zu deaktivieren.

■ Funktion Korrelationsmatrix

DEUTSCH

Elemente ausgewählt Elemente aktiviert	Bildeinstellung					Bildeinrichtung
	Kontrast	Helligkeit	i-Style Color	Erw. Kontrast	Öko	Blauton Reduz.
i-Style Color	–	–	/	–	–	–
Erw. Kontrast	–	–	–	/	–	–
Öko	✓	–	–	–	/	–
Blauton Reduz.	✓	✓	–	–	–	/

✓ : Verfügbar

– : Nicht verfügbar

STANDBY FUNKTION

Dieses Produkt verfügt über die Standby Funktion. Wenn die Funktion aktiviert ist, wird unnötiger Stromverbrauch durch den Monitor reduziert, während der Monitor nicht bedient wird.

Der Monitor verhält sich für die Standby folgendermaßen. Die Funktion zur Standby, einschließlich der Einstellungen für den Timer, wird vom Betriebssystem gesteuert. Lesen Sie die Bedienungsanleitung für das Betriebssystem, um Informationen über die Konfiguration zu finden.

■ Standbymodus

Wenn das Videosignal vom Computer nicht aktiv sind, geht der Monitor in den Standby modus über, in dem der Stromverbrauch auf weniger als 0,5W reduziert wird. Der Bildschirm wird dunkel, und die Stromanzeige leuchtet orangen auf. Sie können den Monitor aus dem Standby modus in wenigen Sekunden wachwecken, wenn Sie entweder auf die Tastatur drücken oder die Maus bewegen.

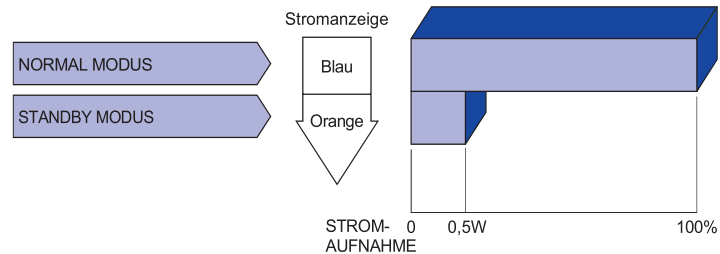

FEHLERSUCHE

Falls der Monitor nicht richtig arbeitet, suchen Sie bitte zuerst an Hand dieser Liste nach der Ursache:

1. Überprüfen Sie die Einstellungen wie im Abschnitt INBETRIEBNAHME beschrieben. Falls der Monitor kein Bild darstellt, gehen Sie zu Punkt 2.
2. Wenn das Problem nicht behoben ist, suchen Sie die Ursache wie unten beschrieben.
3. Sollten Sie ein Problem bemerken, das nicht in der Liste aufgeführt ist und Sie nicht anhand der Vorschläge beheben können, schalten Sie den Monitor aus, trennen Sie den Netzstecker vom Gerät und wenden Sie sich für weitere Hilfe an Ihren Fachhändler.

Problem

Abhilfe

- | | |
|--|---|
| ① Kein Bild.
(Stromanzeige ist aus) | <input type="checkbox"/> Steck das Netzkabel richtig?
<input type="checkbox"/> Hauptschalter auf ON?
<input type="checkbox"/> Überprüfen Sie mit Hilfe eines anderen Gerätes ob überhaupt Strom vorhanden ist. |
| (Stromanzeige ist blau) | <input type="checkbox"/> Ist der Bildschirmschoner aktiviert? Zur Überprüfung bewegen Sie die Maus oder drücken Sie eine Taste des Keyboards.
<input type="checkbox"/> Drehen Sie Kontrast und/oder Helligkeit auf.
<input type="checkbox"/> Ist der Computer eingeschaltet?
<input type="checkbox"/> Ist das Signalkabel richtig eingesteckt?
<input type="checkbox"/> Entspricht das Signal Timing den Werten des Monitors? |
| (Stromanzeige ist orange) | <input type="checkbox"/> Falls der Monitor im Standby Modus ist, bewegen Sie die Maus oder drücken Sie eine Taste des Keyboards.
<input type="checkbox"/> Ist der Computer eingeschaltet?
<input type="checkbox"/> Ist das Signalkabel richtig eingesteckt?
<input type="checkbox"/> Entspricht das Signal Timing den Werten des Monitors? |
| ② Das Bild ist nicht synchronisiert. | <input type="checkbox"/> Ist das Signalkabel richtig eingesteckt (verpolt)?
<input type="checkbox"/> Entspricht das Signal Timing den Werten des Monitors? |
| ③ Das Bild ist nicht in der Mitte. | <input type="checkbox"/> Entspricht das Signal Timing den Werten des Monitors? |
| ④ Das Bild ist zu dunkel oder zu hell. | <input type="checkbox"/> Entspricht der Videoausgangspegel den Spezifikationen des Monitors? |
| ⑤ Das Bild wackelt. | <input type="checkbox"/> Entspricht die Spannungsversorgung den Spezifikationen des Monitors?
<input type="checkbox"/> Entspricht das Video Timing den Spezifikationen des Monitors? |

Problem

Abhilfe

- ⑥ Kein Ton.
- Die Audio Geräte (Computer, Soundkarte usw.) sind eingeschalten.
 - Erhöhen Sie die Lautstärke.
 - Stummschaltung ist Aus.
 - Der Level des Audiosignales ihrer Soundkarte ist innerhalb der Spezifikationen des Monitors.
- ⑦ Der Sound ist zu laut oder zu leise.
- Der Level des Audiosignales ihrer Soundkarte ist innerhalb der Spezifikationen des Monitors.

INFORMATIONEN ZUM RECYCLING

Für besseren Umweltschutz bitte schaffen Sie nicht Ihren Monitor ab.
Besichtigen Sie bitte unsere Web site: <https://iiyama.com> für die Monitorwiederverwertung.

ANHANG

Irrtum und Änderungen in Design und Spezifikationen vorbehalten.

TECHNISCHE DATEN : ProLite B1980S-B1

DEUTSCH

Grösse-Kategorie	19"	
LCD-Fläche	Panel-technologie	TN
	Grösse	Diagonal: 19" (48cm)
	Lochabstand	0,294mm H × 0,294mm V
	Helligkeit	250cd/m ² (Typisch), 155cd/m ² (Standard / Energieeinsparung)
	Kontraste	1000 : 1 (Typisch), Verh. Contrast-Funktion vorhanden
	Ansichtbereich	Rechts / Links: Jeweils 85 Grad, Auf / Ab: Jeweils 80 Grad (Typisch)
Reaktionszeit	3ms (Grau zum Grau)	
Anzeigefarben	Ca.16,7M	
Sync-Frequenz	Horizontal: 30,0-80,0kHz, Vertikal: 56-75Hz	
Physikalisch Auflösung	1280 × 1024, 1,3 Megapixel	
Max. unterstützte Auflösung	HDMI: 1280 × 1024, 75Hz DispalyPort: 1280 × 1024, 75Hz	
Eingangsanschluss	HDMI, DispalyPort	
Eingangs-Videosignal	HDMI, DispalyPort	
Lautsprecher	2W × 2 (Stereolautsprecher)	
Maximale Bildschirmgröße	376,32mm B × 301,05mm H / 14,8" B × 11,9" H	
Netzquelle	100-240VAC, 50/60Hz, 1,5A	
Stromverbrauch	12W (Typisch), 11W (Standard / Energieeinsparung) Standby Modus: Maximal 0,5W, Aus Modus: Maximal 0,3W	
Abmessungen / Gewicht	411,0 × 453,0 - 603,0 × 245,5mm / 16,2 × 17,8 - 23,7 × 9,7" (B×H×T) 4,5kg / 9,9lbs	
Winkel	Neigung: Auf: 23 Grad, Ab: 5 Grad Schwenken: Links / Rechts: Jeweils 60 Grad Drehung: Im Uhrzeigersinn: 90 Grad	
Umgebungsbedingungen	Betrieb: Temperatur 5 bis 35°C / 41 bis 95°F Luftfeuchtigkeit 10 bis 80% (nicht kondensierend) Speicher: Temperatur -20 bis 60°C / -4 bis 140°F Luftfeuchtigkeit 5 bis 85% (nicht kondensierend)	
EPEAT Bronze	Besuchen Sie www.epeat.net , um den Registrierungsstatus in Ihrem Land zu überprüfen	
Zertifikate	CE, UKCA, TÜV-GS	

TECHNISCHE DATEN : ProLite E1980S-B1

Grösse-Kategorie	19"	
LCD-Fläche	Panel-technologie	TN
	Grösse	Diagonal: 19" (48cm)
	Lochabstand	0,294mm H × 0,294mm V
	Helligkeit	250cd/m ² (Typisch), 155cd/m ² (Standard / Energieeinsparung)
	Kontraste	1000 : 1 (Typisch), Verh. Contrast-Funktion vorhanden
	Ansichtbereich	Rechts / Links: Jeweils 85 Grad, Auf / Ab: Jeweils 80 Grad (Typisch)
	Reaktionszeit	3ms (Grau zum Grau)
Anzeigefarben	Ca.16,7M	
Sync-Frequenz	Horizontal: 30,0-80,0kHz, Vertikal: 56-75Hz	
Physikalisch Auflösung	1280 × 1024, 1,3 Megapixel	
Max. unterstützte Auflösung	HDMI: 1280 × 1024, 75Hz DisplayPort: 1280 × 1024, 75Hz	
Eingangsanschluss	HDMI, DisplayPort	
Eingangs-Videosignal	HDMI, DisplayPort	
Lautsprecher	2W × 2 (Stereolautsprecher)	
Maximale Bildschirmgröße	376,32mm B × 301,05mm H / 14,8" B × 11,9" H	
Netzquelle	100-240VAC, 50/60Hz, 1,5A	
Stromverbrauch	12W (Typisch), 11W (Standard / Energieeinsparung) Standby Modus: Maximal 0,5W, Aus Modus: Maximal 0,3W	
Abmessungen / Gewicht	411,0 × 402,0 × 204,5mm / 16,2 × 15,8 × 8,0" (B×H×T) 3,1kg / 6,8lbs	
Neigungswinkel	Auf: 21 Grad, Ab: 4 Grad	
Umgebungsbedingungen	Betrieb: Temperatur 5 bis 35°C / 41 bis 95°F Luftfeuchtigkeit 10 bis 80% (nicht kondensierend) Speicher: Temperatur -20 bis 60°C / -4 bis 140°F Luftfeuchtigkeit 5 bis 85% (nicht kondensierend)	
EPEAT Bronze	Besuchen Sie www.epeat.net , um den Registrierungsstatus in Ihrem Land zu überprüfen	
Zertifikate	CE, UKCA, TÜV-GS	

DEUTSCH

ABMESSUNGEN : ProLite B1980S

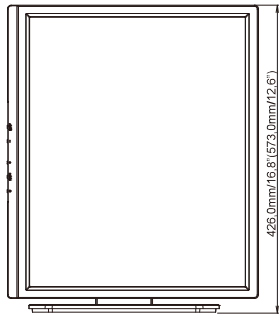
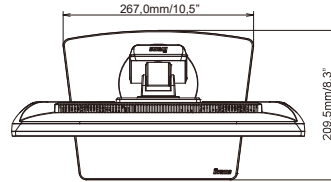
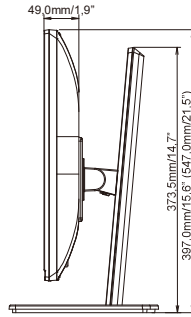
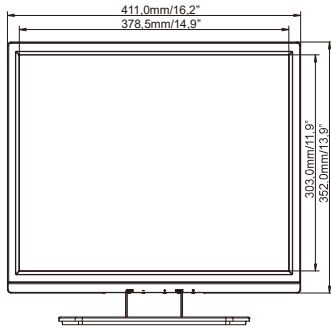

() : Maximale Werte

ABMESSUNGEN : ProLite E1980S

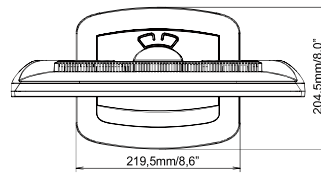
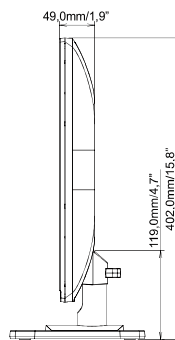
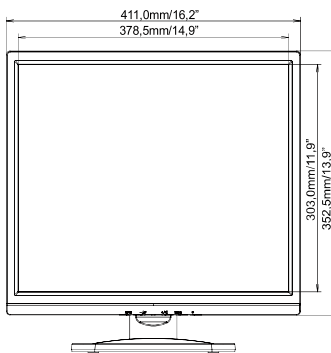

KONFORMES TIMING

Video Mode	Horizontal-Frequenz	Vertikal-Frequenz	Dot Clock
800 × 600	37,879kHz	60,317Hz	40,000MHz
	46,875kHz	75,000Hz	49,500MHz
1024 × 768	48,363kHz	60,004Hz	65,000MHz
	60,023kHz	75,029Hz	78,750MHz
1280 × 1024	63,981kHz	60,020Hz	108,000MHz
	79,976kHz	75,025Hz	135,000MHz

DEUTSCH