



BEDIENUNGSANLEITUNG

G-MASTER

LCD Monitor

DEUTSCH

G-MASTER GB3461WQSU

Wir gratulieren Ihnen zu Ihrer Entscheidung für den iiyama LCD-Monitor und bedanken uns für das Vertrauen, das Sie uns entgegenbringen. Damit Ihre Arbeit nicht durch Fehleinstellungen getrübt wird, bitten wir Sie, sich einige Minuten Zeit zu nehmen und dieses Handbuch durchzulesen, bevor Sie Ihren neuen iiyama LCD-Monitor das erste Mal in Betrieb nehmen.

Bitte bewahren Sie diese Anleitung zum späteren Nachschlagen sorgfältig auf.

ERKLÄRUNG DER CE-KONFORMITÄT

Dieser LCD Flachbildschirm entspricht den Anforderungen der EG/EU Richtlinien 2014/30/EU, "EMV Richtlinie", 2014/35/EU, "Niederspannungsrichtlinie", 2009/125/EG, "ErP Richtlinien" und 2011/65/EU, "RoHS Richtlinien".

Die Anforderungen zur Störfestigkeit werden eingehalten bei einer Benutzung im Wohnbereich, in Geschäfts- und Gewerbebereichen sowie in Kleinbetrieben, sowohl innerhalb als auch ausserhalb der Gebäude.

Alle Einsatzorte sind dadurch gekennzeichnet, dass sie direkt an die öffentliche Niederspannungs- Stromversorgung angeschlossen sind.

IYAMA CORPORATION: Wijkerveerstraat 8, 2131 HA Hoofddorp, The Netherlands

Modell Nr. : PL3461WQ



Wir empfehlen Ihnen, gebrauchte und nicht mehr benötigtes Equipment fachgerecht zu recyceln. Nützliche Informationen hierzu erhalten Sie bei Ihrem Fachhändler, Ihrem iiyama Service-Center und im Internet unter: www.iiyama.com.

- Änderungsrechte vorbehalten.
- Alle verwendeten Handelsnamen und -marken sind Eigentum der jeweiligen Besitzer.
- Eprel-Registrierungsnummer GB3461WQSU-B1 : 437377

INHALTSÜBERSICHT

FÜR IHRE SICHERHEIT	1
SICHERHEITSHINWEISE	1
BESONDERE HINWEISE ZU LCD-MONITOREN	3
KUNDENDIENST	3
REINIGUNGSHINWEISE	3
VOR DER BEDIENUNG DES MONITORS	4
LEISTUNGSMERKMALE	4
PACKUNGSINHALT	4
INSTALLATION	5
INSTALLATION DES MONITORFUSSES	6
FUNKTIONSELEMENTE UND ANSCHLÜSSE	7
MONITOR ANSCHLIESSEN	8
COMPUTER-EINSTELLUNG	9
AUSRICHTUNG DER HÖHE UND DES BETRACHTUNGSWINKELS ..	9
MONITOR BEDIENEN	10
MENÜINHALT EINSTELLEN	11
STANDBY FUNKTION	23
FEHLERSUCHE	24
INFORMATIONEN ZUM RECYCLING	25
ANHANG	26
TECHNISCHE DATEN	26
ABMESSUNGEN	27
KONFORMES TIMING	27

FÜR IHRE SICHERHEIT

SICHERHEITSHINWEISE

ACHTUNG

BEI GEFAHR ABSCHALTEN

Sollten Sie irgendwelche unnormalen Erscheinungen wie Rauch, Geräusche oder Gerüche bemerken, schalten Sie sofort den Monitor aus und trennen Sie den Netzstecker vom Gerät. Benachrichtigen Sie dann bitte Ihren Fachhändler oder das iiyama Service-Mitte. Fortgesetzter Betrieb kann gefährlich sein und zu einem Brand oder zu Stromschlägen führen.

GEHÄUSE NIEMALS ÖFFNEN

Im Innern des Gerätes sind spannungsführende Teile frei zugänglich. Bei Entfernung des Gehäuses setzen Sie sich der Gefahr aus, einen Brand auszulösen oder einen Stromschlag zu erleiden.

KEINE FREMDGEGENSTÄNDE IN DAS GERÄT STECKEN

Bitte führen Sie keine festen Gegenstände oder flüssigen Materialien in den Monitor ein. Im Falle eines Unfalls schalten Sie bitte Ihren Monitor sofort ab und trennen Sie den Netzstecker vom Gerät. Benachrichtigen Sie dann bitte Ihren Fachhändler oder das iiyama Service-Mitte. Sollte sich ein Gegenstand im Innern des Monitors befinden, kann das zu einem Brand, Kurzschlüssen oder anderen Beschädigungen führen.

STELLEN SIE DEN MONITOR AUF EINE SICHERE UND STABILE UNTERLAGE

Sollten Sie den Monitor fallen lassen, besteht Verletzungsgefahr.

BENUTZEN SIE DEN MONITOR NICHT IN DER NÄHE VON WASSER

Benutzen Sie den Monitor nicht an einer spritzwassergefährdeten Stelle. Sollte Wasser in den Monitor gelangen, kann dies zu Brandgefahr oder Stromschlägen führen.

BEACHTEN SIE DIE RICHTIGE BETRIEBSSPANNUNG

Achten Sie auf die Einhaltung der spezifizierten Spannungswerte. Die Benutzung einer falschen Stromspannung kann zu Fehlfunktionen, Brandgefahr oder Stromschlägen führen.

KABEL SCHÜTZEN

Schützen Sie Ihre Kabel vor mechanischer Belastung (Quetschung, Zug). Beschädigte Kabel führen zu Brandgefahr oder Kurzschlüssen.

WIDRIGE WETTERBEDINGUNGEN

Es empfiehlt sich, den Monitor nicht während heftiger Gewitter zu benutzen, da es durch Spannungsschwankungen zu Fehlfunktionen kommen kann. Um Stromschläge zu vermeiden, ist es ratsam, während solch widriger Witterungsbedingungen das Stromkabel nicht zu berühren.

VORSICHT

UMGEBUNGSBEDINGUNGEN

Installieren Sie den Monitor nicht in Umgebungsbedingungen, wo es rapide Temperaturschwankungen, hohe Luftfeuchtigkeit oder stark staubige Luft gibt, da es sonst zu Brandgefahr, Kurzschlüssen oder anderen Beschädigungen kommen kann. Vermeiden Sie es ebenfalls, den Monitor so aufzustellen, dass er direkter Sonneneinstrahlung oder einer anderen Lichtquelle ausgesetzt wird.

STELLEN SIE DEN MONITOR NICHT AUF EINE WACKLIGE UNTERLAGE

Der Monitor könnte herunterfallen und jemanden verletzen. Bitte legen Sie ebenfalls keine schweren Gegenstände auf den Monitor und achten Sie darauf, dass die Kabel so verlegt sind, dass niemand darüber stolpern kann und sich dabei verletzt.

BELÜFTUNG SICHERSTELLEN

Die Lüftungsschlitze sollen für ausreichende Belüftung sorgen. Achten Sie darauf, dass Sie die Belüftungsschlitze des Monitors nicht verdecken, da ansonsten Brandgefahr besteht. Um ausreichende Belüftung zu gewährleisten, lassen Sie bitte mindestens 10cm Platz zwischen Monitor und Wand.

Beim Entfernen des Standfußes können die Lüftungsschlitze auf der Rückseite des Monitors blockiert werden. Dies kann den Monitor überhitzen und Feuer oder Schäden verursachen. Achten Sie beim Abnehmen des Standfußes auf ausreichende Belüftung. Die Aufstellung des Monitors auf dem Rücken, seitlich oder auf dem Kopf liegend kann zu Beschädigungen führen. Achten Sie darauf, dass Sie den Monitor auf eine feste Unterlage stellen.

ENTFERNEN SIE DIE KABEL, BEVOR SIE DEN MONITOR TRANSPORTIEREN

Wenn Sie den Monitor bewegen, müssen Sie vorher den Monitor ausschalten, den Netzstecker ziehen und darauf achten, dass das Signalkabel abgezogen ist. Wenn Sie die Kabel nicht entfernen, könnte dies zu Brandgefahr oder Kurzschlüssen führen.

NETZSTECKER ZIEHEN

Sollten Sie den Monitor über längere Zeit nicht benützen, raten wir das Gerät vom Stromnetz zu trennen, um Unfallgefahren zu vermeiden.

AUS- UND EINSTECKEN

Nehmen Sie beim Aus- und Einstecken des Netzsteckers oder der Kabel immer den Stecker in die Hand. Ziehen Sie niemals an der Leitung, sondern immer am Stecker, ansonsten könnte dies zu Brandgefahr oder Stromschlägen führen.

BERÜHREN SIE DEN STECKER NICHT MIT FEUCHTEN HÄNDEN

Ausstecken des Monitors mit nassen Händen kann zu einem Stromschlag führen.

WENN SIE DEN MONITOR AUF IHREN COMPUTER STELLEN MÖCHTEN

vergewissern Sie sich, dass Ihr Computer stabil genug ist um das Gewicht des Monitors zu tragen, ansonsten könnte dies zu Beschädigungen an Ihrem Computer führen.

ACHTUNG: VERLETZUNGSGEFAHR FÜR FINGER UND HÄNDE

- Achten Sie beim Ändern der Höhe und des Winkels darauf, sich nicht die Finger einzuklemmen.
- Vorsicht: Achten Sie beim Ändern der Höhe und des Winkels auf Ihre Finger.

HINWEIS ZU 24/7 BETRIEB

Dieses Produkt ist nicht speziell für einen Einsatz im 24h/7Tage Betrieb entwickelt worden.

ANMERKUNG WANDMONTAGE

Dieses Produkt ist nicht für eine Digital Signage Anwendung als Wandmontage konzipiert.

SONSTIGES

ERGONOMISCHE HINWEISE

Um eine Ermüdung der Augen auszuschließen, sollten Sie den Monitor nicht vor einem grellen Hintergrund oder in einem dunklen Raum benutzen. Um optimalen Sehkomfort zu gewährleisten, sollte die Oberkante des Monitors knapp unterhalb Ihrer Augenhöhe liegen und der Abstand zwischen Augen und Monitor 40-60 cm betragen. Wenn Sie den Monitor länger benutzen, sollten Sie mindestens 10 Minuten pro Stunde nicht in den Monitor schauen, um eine Überanstrengung der Augen zu vermeiden.

BESONDERE HINWEISE ZU LCD-MONITOREN

Die folgenden Symptome stellen keine Störung dar, sondern sind normal:

- HINWEIS** ■ Wenn Sie das erste Mal Ihren LCD-Monitor anschalten, kann es bedingt durch Ihren Computer eintreten, dass das wiedergegebene Bild nicht in richtiger Grösse auf dem Monitor dargestellt wird. In diesem Fall stellen Sie bitte die Bildgrösse richtig ein.
- Leicht ungleiche Helligkeit je nach verwendetem Desktop-Layout.
- Sollten Sie nachdem Sie ein Bild über Stunden unverändert angezeigt haben, auf ein neues Bild wechseln, kommt es bauartbedingt zu einem sogenannten Geisterbild. Dieses Geisterbild verschwindet nach einiger Zeit von selbst oder Sie schalten das Gerät für einen längeren Zeitraum aus.

KUNDENDIENST

- HINWEIS** ■ Sollten Sie den Monitor für eine Service-Reparatur versenden müssen und Sie verfügen nicht mehr über die Originalverpackung, so wenden Sie sich bitte an Ihren Fachhändler, der Ihnen bei der Beschaffung einer Ersatz-Verpackung behilflich sein wird.

REINIGUNGSHINWEISE

- ACHTUNG** ■ Ziehen Sie aus Sicherheitsgründen immer den Netzstecker, bevor Sie den Monitor reinigen.

- VORSICHT** ■ Sollten während der Reinigung flüssige oder feste Materialien in den Monitor gelangt sein, schalten Sie bitte Ihren Monitor sofort ab und ziehen Sie den Netzstecker ab. Benachrichtigen Sie dann bitte Ihren Fachhändler.

- HINWEIS** ■ Die Bildschirmoberfläche nicht mit einem rauen Gegenstand reinigen.
- Verwenden Sie unter keinen Umständen scharfe Reinigungsmittel wie nachfolgend aufgeführt. Diese Mittel beschädigen die Bildschirmoberfläche und greifen das Finish an.

Verdünner	Scheuermilch	Wachs
Reinigungsbenzin	Sprühreiniger	Säuren oder Laugen

- Längerer Kontakt des Gehäuses mit Gummi- oder Kunststoffprodukten kann das Finish angreifen.

GEHÄUSE Flecken können mit einem feuchten, weichen Tuch entfernt werden. Zum Anfeuchten nehmen Sie eine schwache Spülmittellösung.

LCD SCHIRM Wir empfehlen das Display regelmässig mit einem trockenen weichen Tuch zu reinigen.

Bitte benutzen Sie keine Papiertücher, dies könnte das LCD beschädigen.

VOR DER BEDIENUNG DES MONITORS

LEISTUNGSMERKMALE

- ◆ Unterstützt Auflösungen von bis zu 3440 × 1440
- ◆ Hoher Kontrast 1000:1 (Typisch), Erw. Kontrast Funktion ist verfügbar / Helligkeit 350cd/m² (Typisch)
- ◆ Schnelle Reaktionszeit 4ms (Grau zum Grau)
- ◆ Reaktionszeit für bewegte Bilder 1ms
- ◆ Unterstützt AMD FreeSync™ Premium Technologie
- ◆ Flicker-Free
- ◆ Blauton Reduzierung
- ◆ Digitale Weichzeichnung von Schrift
- ◆ Zwei 5W-Stereo-Lautsprecher
- ◆ Standby Funktion (konform mit VESA DPMS)
- ◆ Konform mit VESA-Montage-Standard (100mm×100mm)
- ◆ Aufnahmevorrichtung für Diebstahlsicherung

PACKUNGSIHALT

Ihr iiyama LCD-Monitor-Paket enthält das folgende Zubehör. Überprüfen Sie bitte den Lieferumfang des Pakets auf Vollständigkeit. Wenn eine Komponente fehlt oder beschädigt ist, setzen Sie sich bitte mit Ihrem zuständigen iiyama-Händler oder iiyama-Büro vor Ort in Verbindung.

- Netzkabel*
- HDMI Kabel
- DisplayPort Kabel
- USB Kabel
- Bodenplatte mit einer Schraube
- Sicherheits-Handbuch
- Leitfaden zur Inbetriebnahme

ACHTUNG * Die Werte für das Netzkabel, das in Gegenden mit einer Stromversorgung von 120V geliefert wird, sind 10A/125V. Wenn Sie ein Netzteil mit höheren Werten verwenden, müssen Sie ein Netzkabel mit Werten von 10A/250V benutzen.
Wenn Sie allerdings ein Netzkabel verwenden, das nicht von iiyama bereitgestellt wird, haben Sie kein Anrecht auf jegliche durch Garantien abgedeckte Schadensersatzansprüche, falls es zu Problemen oder Schäden kommen sollte.
Zum Netzanschluss dieses Gerätes ist eine geprüfte Leitung zu verwenden. Es ist eine Leitung vom Typ: H05VVF, 3G, 0,75mm² oder besser einzusetzen.

INSTALLATION

- ACHTUNG** ■ Stellen Sie vor dem Einbau sicher, dass der Monitorarm oder der Monitorarm-Ständer stark genug ist, damit er das erforderliche Gewicht des Monitors und der Halterung aufnehmen kann.
- Einstellbereich für den Panelwinkel : 22° nach hinten kippen und 3° nach vorn kippen

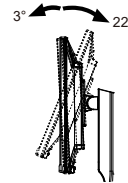

[MONITORARM ODER MONITORARM-STÄNDER]

- ACHTUNG** ■ Berücksichtigen Sie die Dicke der Halterung. Ziehen Sie die M4 Schrauben (4 Stück), deren die "L" Länge 10 mm lang ist, um den Monitor an die Halterung zu befestigen. Eine Montage mit längeren Schrauben kann zu Stromschlägen oder Schäden am Monitor führen, da diese mit elektrischen Teilen im Monitor in Berührung kommen können.

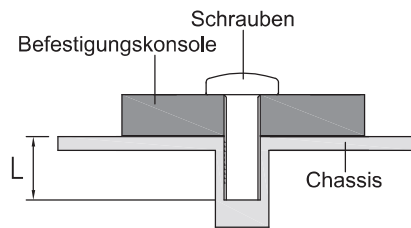

[DREHEN DES MONITORS]

Dieser Monitor kann nur im Querformat verwendet werden. Drehen oder betreiben Sie den Monitor nicht in einer anderen Ausrichtung als im Querformat.

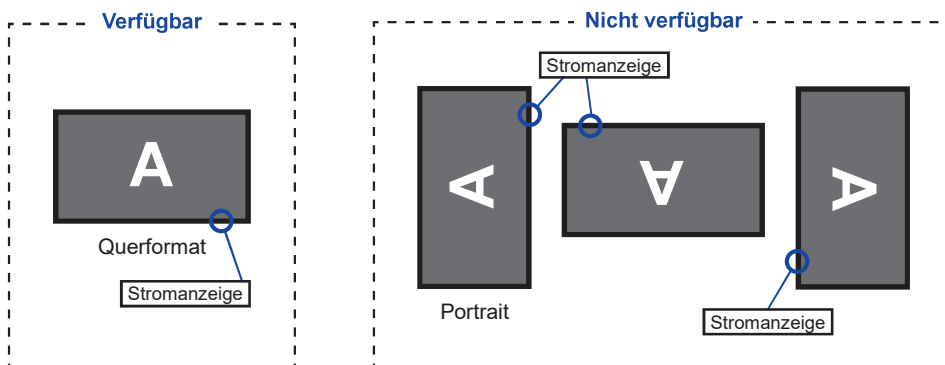

INSTALLATION DES MONITORFUSSES

ACHTUNG

- Stellen Sie den Monitor auf eine stabile Fläche. Wenn der Monitor herunterfällt, kann es zu Verletzungen oder Beschädigungen kommen.
- Setzen Sie den Monitor keinen starken Stößen aus. Er könnte dadurch beschädigt werden.
- Trennen Sie den Monitor von der Netzquelle ab bevor sie den Fuß de-/ installieren, um das Risiko von Stromschlag oder Beschädigung zu vermeiden.

<Installation>

- ① Legen Sie ein weiches Tuch auf den Tisch, um den Monitor nicht zu verkratzen. Legen Sie den Monitor flach mit dem Display nach unten zeigend auf den Tisch.
- ② Installieren Sie die Bodenplatte wie auf dem Bild unten gezeigt.
- ③ Ziehen Sie die Rändelschraube fest, um den Bodenplatte, am Monitor zu befestigen.

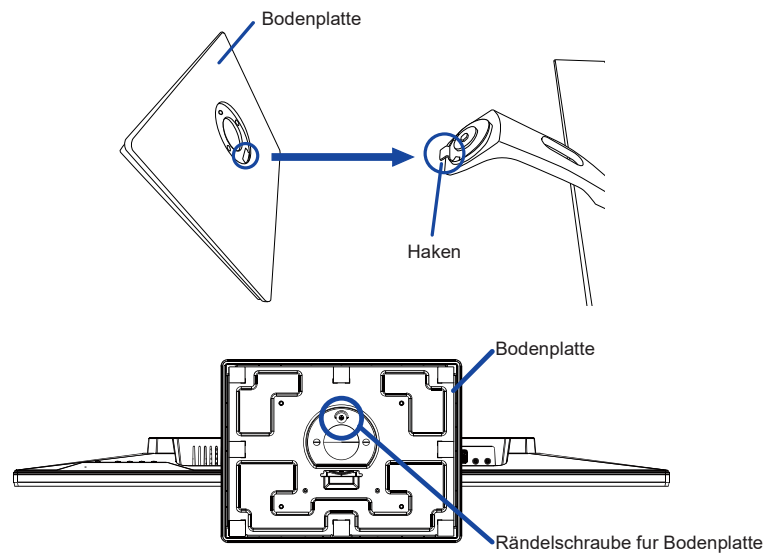

<Entfernen>

- ① Legen Sie ein weiches Tuch auf den Tisch, um den Monitor nicht zu verkratzen. Legen Sie den Monitor flach mit dem Display nach unten zeigend auf den Tisch.
- ② Lösen Sie die Rändelschraube, um die Bodenplatte vom Monitor zu entfernen.

FUNKTIONSELEMENTE UND ANSCHLÜSSE

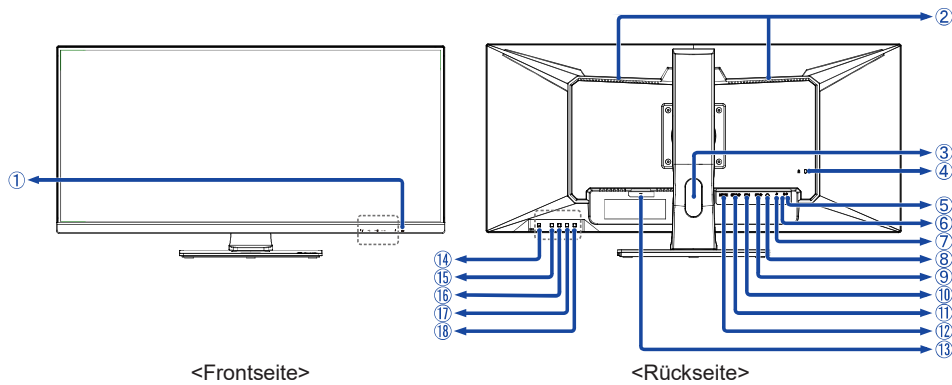

DEUTSCH

① Stromanzeige

HINWEIS Blau: Normale Betrieb
Orange: Standby Modus

② Lautsprecher

③ Kabel Aussparung

④ Schlüsselloch für Sicherheitsschloss

HINWEIS Sie können ein Sicherheitsschloss und -kabel anbringen, um zu verhindern, dass der Monitor ohne Erlaubnis entfernt wird.

⑤ USB-DOWN Anschluss (5V, 900mA)

⑥ USB-DOWN (Akkuladefähig) Anschluss (5V, 900mA)

⑦ USB-UP Anschluss

⑧ Kopfhöreranschluss

⑨ DisplayPort Anschluss (DP-2)

⑩ DisplayPort Anschluss (DP-1)

⑪ HDMI Anschluss (HDMI-2)

⑫ HDMI Anschluss (HDMI-1)

⑬ AC-Anschluss (~ : Wechselstrom)

⑭ Ein/Aus-Schalter

⑮ Menü -Taste (MENU)

⑯ Rechts / Lautstärke -Taste (► / 🔊) *

⑰ Links / ECO Mode -Taste (◀ / ⓪) *

⑱ Signalwahl / Beenden -Taste (INPUT/EXIT) *

* Sie können das Menü überspringen und direkt eine Einstellung anzeigen und verändern.

MONITOR ANSCHLIESSEN

- ① Schalten Sie Ihren Monitor sowie Computer ein.
- ② Schließen Sie den Computer mit dem Signalkabel an den Monitor an.
- ③ Benutzen sie das USB Kabel um den Monitor mit dem Computer zu verbinden.
- ④ Schließen Sie das Netzkabel erst an den Monitor und dann an das Netzteil an.
- ⑤ Schalten Sie Ihren Monitor sowie Computer ein.

- HINWEIS**
- Bitte bestätigen Sie, dass das Verteilungssystem in der Gebäudeinstallation den Trennschalter mit 120/240V, 20A (maximal) vorsieht.
 - Die Signalkabel, die zum Anschließen des Computers und des Monitors verwendet werden, können sich je nach benutztem Computer unterscheiden. Bei einer falschen Verbindung kann es zu schwerwiegenden Schäden am Monitor und Computer kommen. Das mit dem Monitor gelieferte Kabel eignet sich für einen standardmäßigen Anschluss. Falls ein besonderes Kabel erforderlich ist, wenden Sie sich bitte umgehend an Ihren iiyama-Händler vor Ort oder eine regionale iiyama-Vertretung.
 - Geräte der Schutzklasse I des Typs A müssen mit Schutzerde verbunden sein.
 - Die Netzanschlusst Steckdose sollte nahe am Gerät angebracht und leicht zugänglich sein.
 - Übermäßiger Schalldruck von Ohr-/Kopfhörern kann einen Hörschaden/ Hörverlust bewirken.

[Beispiel für Verbindung]

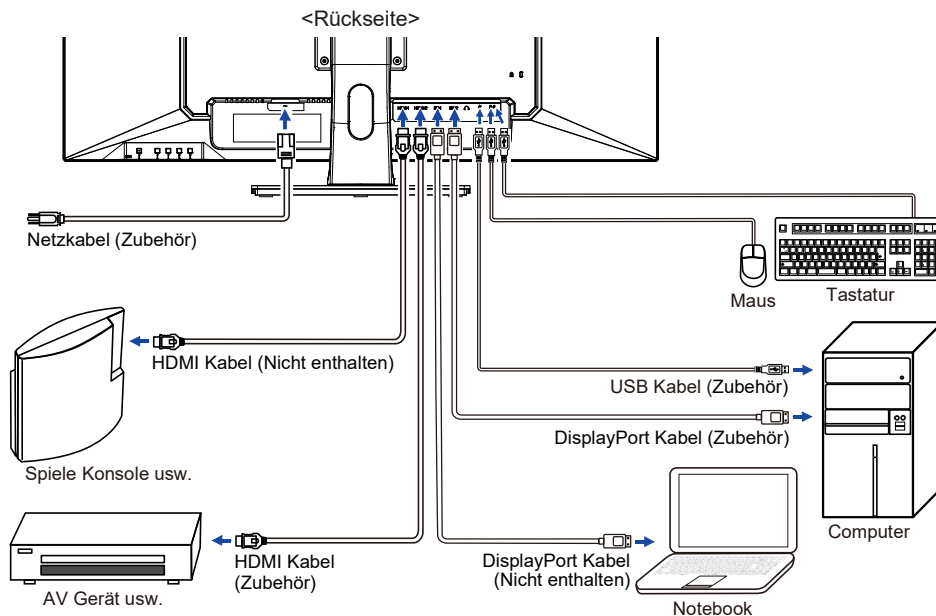

[Sammeln Sie Kabel]

Führen Sie die Kabel durch die Kabel Aussparung, um sie zu bündeln.

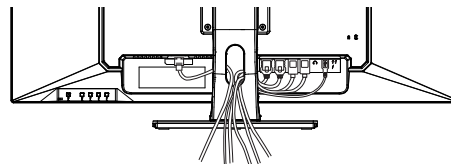

COMPUTER-EINSTELLUNG

- Signaltiming
Siehe Seite 27, wenn Sie das gewünschte Signaltiming einstellen möchten: KONFORMES TIMING.

AUSTRICHTUNG DER HÖHE UND DES BETRACHTUNGSWINKELS

- Für ein optimales Arbeiten sollten sie direkt von vorne auf den Schirm blicken. Richten sie den Winkel und Höhe des Monitors wunschgemäß aus.
- Halten Sie beim Ändern des Neigungswinkels und Höhe das Panel mit einer Hand fest, um ein Umkippen des LCD-Monitors zu verhindern.
- Sie können nun die Höhe auf bis zu 130 mm und den Winkel um bis zu 45° nach rechts und links, drehen sowie um 22° nach hinten kippen und 3° nach vorn kippen.

- HINWEIS**
- Berühren sie beim Ändern der Höhe bzw. Neigungswinkel nicht den LCD-Schirm. Andernfalls besteht Beschädigungsgefahr.
 - Achten Sie beim Ändern des Winkels darauf, dass Sie sich nicht die Finger einklemmen.
 - Vorsicht: Achten sie beim Ändern der Höhe und des Winkels auf ihre Finger.

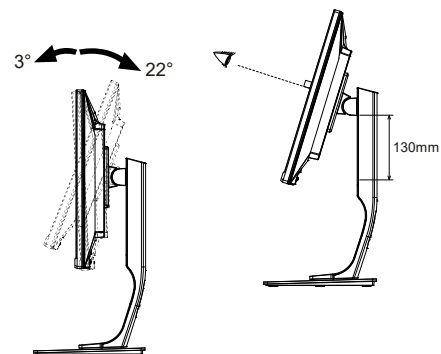

DEUTSCH

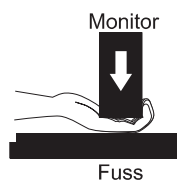
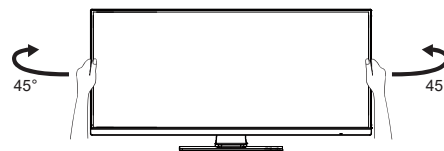

MONITOR BEDIENEN

Um das bestmögliche Bild zu bieten, besitzt der iiyama-LCD-Monitor die Voreinstellung KONFORMES TIMING, die auf Seite 27 erläutert wird. Sie können das Bild auch auf folgende Weise einstellen.

- 1 Drücken Sie auf die Taste MENU, um das Bildschirm-Menü (OSD) aufzurufen. Es gibt zusätzliche Menüelemente, die mit den Tasten ◀ / ▶ geändert werden können.



- 2 Wählen Sie das Menüelement aus, dessen Einstellung Sie ändern möchten. Drücken Sie auf die Taste MENU. Verwenden Sie dann die Tasten ◀ / ▶, um das gewünschte Einstellungssymbol zu markieren.
- 3 Drücken Sie erneut auf die Taste MENU. Verwenden Sie die Tasten ◀ / ▶ um die gewünschte Einstellung vorzunehmen.
- 4 Drücken Sie auf die Taste EXIT, um das Menü zu beenden. Die vorgenommenen Einstellungen werden dann automatisch gespeichert.

Wenn Sie z.B. die OSD vertikale Position ändern möchten, wählen Sie das Menüelement von OSD Einstellungen und drücken Sie dann auf die Taste MENU. Wählen Sie V. Position mit den Tasten ◀ / ▶ und drücken auf die MENU-Taste. Verwenden Sie die Tasten ◀ / ▶, um die Einstellungen für die OSD vertikale Position zu ändern. Hierbei sollte die OSD vertikale Position ebenfalls entsprechend angepasst werden.

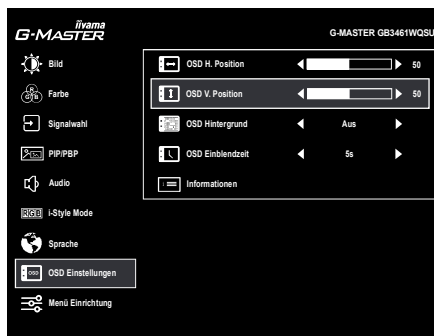









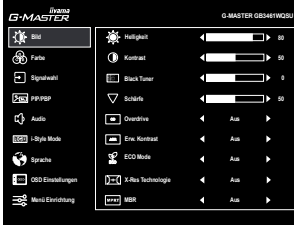





Drücken Sie zuletzt auf die Taste EXIT, um den Vorgang zu beenden. Es werden dann alle vorgenommenen Änderungen gespeichert.

HINWEIS

- Wenn das Menü während der Einstellung ausgeblendet wird, liegt das daran, dass die OSD Einblendzeit für die Anzeige des Menüs verstrichen ist. Auch der Taste EXIT kann benutzt werden, um vorhergehendes Menü zurückzubringen und die Bildschirmanzeige abzustellen.
- Wenn das Menü automatisch ausgeblendet wird, werden alle vorgenommenen Einstellungen automatisch gespeichert. Während Sie das Menü verwenden, sollte der Monitor nicht ausgeschaltet werden.

MENÜINHALT EINSTELLEN

Einstellungselement	Problem / Option	Zu drückende Taste
 Bild Picture		
Helligkeit *1,2 Brightness	Zu dunkel Zu hell	 
Kontrast *2 Contrast	Zu matt Zu intensiv	 
Black Tuner *2 Black Tuner	Von -5 bis +5 Sie können Dunkle Farbtöne einstellen.	 
Schärfe Sharpness	Sie können die Bildqualität von 0 bis 100 (scharf bis unscharf) einstellen. Drücken Sie auf die Taste  , um die Bildqualität der Reihe nach zu ändern. Drücken Sie auf die Taste  , um die Bildqualität in umgekehrter Reihenfolge zu ändern. Sie können die Schärfe für Auflösungen von weniger als 3440 x 1440.	 
Overdrive *2 Overdrive	Aus / -2 / -1 / 0 / +1 / +2 Er verbessert die Graustufe Antwortzeit der LCD Verkleidung. Ein höheres Niveau ergibt ein schnelleres die Antwortzeit.	 
Erw. Kontrast *2 Adv. Contrast	Ein	Erhöhtes Kontrastverhältnis.
	Aus	Typisches Kontrastverhältnis.
ECO Mode *2 ECO Mode	Aus	Normal
	1	Geringe Helligkeit.
	2	Geringe Helligkeit als im 1.
X-Res Technologie *2 X-Res Technology	Aus	Normal
	Weich	Schärfenoptimierung.
	Mittel	Detail Schärfenoptimierung bei Vergrößerung.
MBR *2,3 MBR	Aus / -2 / -1 / 0 / +1 / +2	Dadurch wird die Reaktionszeit des LCD-Bildschirms   auf bewegte Bilder verbessert.

DEUTSCH

*¹ Stellen Sie die Helligkeit neu ein, wenn Sie den Monitor in einem dunklen Raum benutzen und Sie das Gefühl haben, dass dieser zu hell wirkt.

*² Die Verfügbarkeit jedes Element hängt davon ab, welches Element aktiviert ist. Siehe Seite 22 Funktion Korrelationsmatrix für weitere Einzelheiten.

*³ MBR ist nur verfügbar, wenn die Bildwiederholfrequenz höher als 75 Hz ist.

Direkte

Sie können Menüelemente überspringen und den Bildschirm für die Optioneneinstellung auf folgende Weise direkt anzeigen.

- ECO Mode: Drücken Sie auf die  -Taste, wenn das Menü nicht angezeigt wird.

Farbe
Color

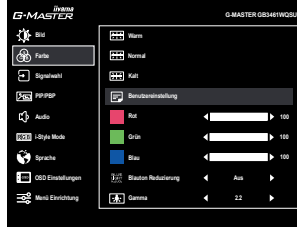

Einstellungselement	Problem / Option	Zu drückende Taste
Warm * Warm	Warme Farbe	
Normal * Normal	Normale Farbe	
Kalt * Cool	Kalte Farbe	
Benutzereinstellung * User Color	Rot	Zu schwach
	Grün	Zu stark
	Blau	
Blauton Reduzierung * Blue Light Reducer	Aus	Typisches
	1	Blaues Licht ist reduziert.
	2	Blaues Licht ist mehr als in 1 reduziert.
Gamma Gamma	Stellen Sie den Gamma-Wert ein. 1.8 / 2.2 / 2.6	



DEUTSCH

* Die Verfügbarkeit jedes Elemente hängt davon ab, welches Element aktiviert ist. Siehe Seite 22 Funktion Korrelationsmatrix für weitere Einzelheiten.



**Signalwahl
Input Select**

Direkte

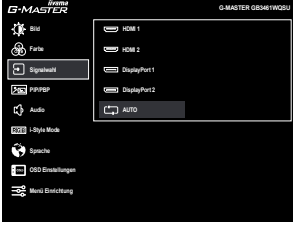

Einstellungsselement	Option	
Signalwahl Input Select	HDMI 1	Wählen Sie den HDMI1.
	HDMI 2	Wählen Sie den HDMI2.
	DisplayPort 1	Wählen Sie den DisplayPort1.
	DisplayPort 2	Wählen Sie den DisplayPort2.
	AUTO	Die Signaleingänge werden auf Aktivität durchsucht. Der erste aktive Eingang wird dargestellt.



HINWEIS Die Funktion "AUTO" ermöglicht die automatische Auswahl der verfügbaren Eingangsquellen. Die Eingangsquelle vom Computer im standby modus kann nicht ausgewählt werden. Wenn Sie eine der Eingangsquellen manuell auswählen, wird die andere Quelle nicht automatisch ausgewählt.

Direkte

Sie können Menüelemente überspringen und den Bildschirm für die Optioneneinstellung auf folgende Weise direkt anzeigen.

- Signalwahl: Drücken Sie auf die INPUT-Taste, wenn das Menü nicht angezeigt wird.



 PIP/PBP PiP/PbP			
Einstellungselement	Option		
BiB/BuB-Modus ^{*1,2} PiP/PbP Mode	Aus	Die BiB/BuB-Modus ist ausgeschaltet.	
	BiB	Sub-Bild wird im Hauptbild angezeigt.	
	BuB	Hauptbild angezeigt wird links und Sub-Bild rechts.	
Unterfenstereingabe Sub Win Input	HDMI 1	Wählen Sie den HDMI1.	
	HDMI2	Wählen Sie den HDMI2.	
	DisplayPort 1	Wählen Sie den DisplayPort1.	
	DisplayPort2	Wählen Sie den DisplayPort2.	
BiB Größe PiP Size	Klein	Sub-Bild Anzeige verkleinern.	
	Mitte	Normale Grösse	
	Groß	Sub-Bild Anzeige vergrößern.	
BiB-Position PiP Position	Oben rechts	Sub-Bild oben rechts darstellen.	
	Oben links	Sub-Bild oben links darstellen.	
	Unten rechts	Sub-Bild unten rechts darstellen.	
	Unten links	Sub-Bild unten links darstellen.	
Quelle tauschen Swap	Das Haupt / Sub-Bild tauschen, bei aktivem BiB/BuB-Modus.		

DEUTSCH



^{*1} PiP = Picture in Picture (Bild im Bild)

Mit dieser Funktion lassen sich zwei Bilder gleichzeitig auf dem Display anzeigen.

PbP = Picture by Picture (Bild und Bild)

Mit dieser Funktion beide Bilder werden nebeneinander dargestellt.



^{*2} Die Verfügbarkeit jedes Elemente hängt davon ab, welches Element aktiviert ist. Siehe Seite 22 Funktion Korrelationsmatrix für weitere Einzelheiten.

Audio			
Einstellungs-element		Problem / Option	Zu drückende Taste
Lautstärke Volume	Direkte	Zu leise Zu laut	 
Stummschaltung Mute	Direkte	Ein	Stellen Sie den Ton vorübergehend ab.
		Aus	Bringen Sie das Klangvolumen zum vorhergehenden Niveau zurück.
Audio Eingang * Audio Input		HDMI 1	Wählen Sie den HDMI1 Eingang.
		HDMI2	Wählen Sie den HDMI2 Eingang.
		DisplayPort 1	Wählen Sie den DisplayPort1 Eingang.
		DisplayPort2	Wählen Sie den DisplayPort2 Eingang.

* Die Auswahl "Audio Eingang" ist nur verfügbar, wenn die PiP/PbP-Funktion aktiviert ist.

Direkte

Sie können Menüelemente überspringen und den Bildschirm für die Optioneneinstellung auf folgende Weise direkt anzeigen.

- Lautstärke: Drücken Sie auf die  -Taste, wenn das Menü nicht angezeigt wird.
- Stummschaltung: Drücken Sie auf die  -Taste für ungefähr 2 Sekunden sich betätigen und halten, wenn das Menü nicht angezeigt wird.
Mute und unmute werden durch Wiederholen der obigen Tastenbedienung umgeschaltet.

RGB i-Style Mode
i-Style Mode

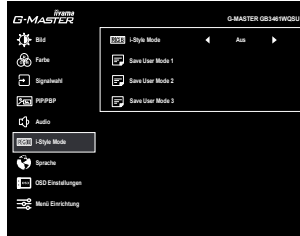

Einstellungselement	Option	
i-Style Mode * i-Style Mode	Aus	Die i-Style Mode ist ausgeschaltet.
	Standard	Für allgemeine Windows-Umgebungen und standardmäßige Monitoreinstellungen geeignet.
	Sport	Für Sport Spielumwelt
	FPS	Für FPS Spielumwelt
	Strategie	Für Strategie Spielumwelt
	Text	Für die Textbearbeitung und -anzeigen in einer Textverarbeitungsumgebung
	User Mode 1	Individuelle Einstellungen anlegen.
	User Mode 2	Individuelle Einstellungen anlegen.
User Mode 3	Individuelle Einstellungen anlegen.	
Save User Mode 1/2/3 Save User Mode 1/2/3	Speichern Sie die Einstellungen der Bildschirmeinstellung.	
<p>HINWEIS Sie können Ihre individuelle Monitor-Einstellungen abspeichern. Folgende Einstellungen können Sie abspeichern: Helligkeit, Kontrast, Black Tuner, Schärfe, Overdrive, Erw. Kontrast, ECO Mode, Farbe, Lautstärke, Stummschaltung, i-Style Mode</p>		





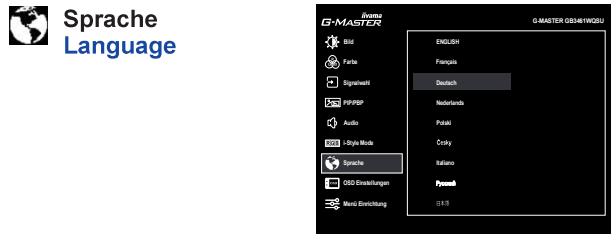



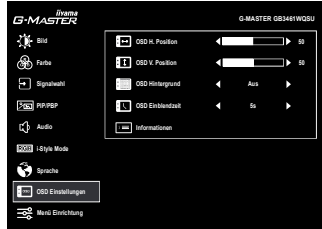



DEUTSCH

* Die Verfügbarkeit jedes Elementes hängt davon ab, welches Element aktiviert ist. Siehe Seite 22 Funktion Korrelationsmatrix für weitere Einzelheiten.

	
Einstellungselement	Option
Sprache Language	English Englisch Český Tschechisch
	Français Französisch Italiano Italienisch
	Deutsch Deutsch Русский Russisch
	Nederlands Holländisch 日本語 Japanisch
	Polski Polnisch

OSD OSD Einstellungen
OSD Settings



Einstellungs-element	Problem / Option	Zu drückende Taste
OSD H. Position OSD H. Position	OSD zu weit links OSD zu weit rechts	   
OSD V. Position OSD V. Position	OSD zu weit unten OSD zu weit oben	   
OSD Hintergrund OSD Background	Ein	Der Hintergrund von OSD wird transparent gebildet.
	Aus	Zurück zum Menü.
OSD Einblendzeit OSD Time Out	Sie können die Anzeigzeit für das OSD-Menü einstellen. 5 / 10 / 30 / 60 Sekunden	  
Informationen Information	Zeigt Informationen über die aktuelle Signaleingabe von der Grafikkarte des Computers. <Beispiel>	 <div style="border: 1px solid black; padding: 5px; margin-top: 10px;"> <p>HINWEIS</p> <p>In der Bedienungsanleitung der Grafikkarte finden Sie weitere Informationen über Änderung und Aktualisierung der Auflösung.</p> </div>

DEUTSCH

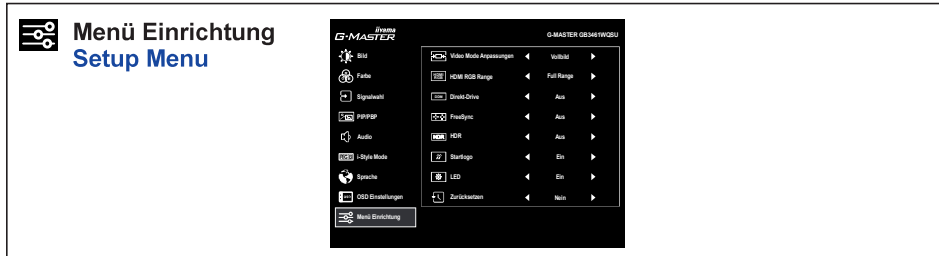

Einstellungselement	Option	
Video Mode Anpassungen *1.2 Video Mode Adjust	Vollbild	Ganzflächige Darstellung, Vollbild
	17 inch	Das Bild als 17-Zoll-Bildschirmgröße (5 : 4) anzeigen.
	19 inch	Das Bild als 19-Zoll-Bildschirmgröße (5 : 4) anzeigen.
	19.5 inch	Das Bild als 19,5-Zoll-Bildschirmgröße (16 : 9) anzeigen.
	21.5 inch	Das Bild als 21,5-Zoll-Bildschirmgröße (16 : 9) anzeigen.
	23 inch	Das Bild als 23-Zoll-Bildschirmgröße (16 : 9) anzeigen.
HDMI RGB Range *3 HDMI RGB Range	Full Range	Für ein Signal mit vollständiger Farbskala
	Limited Range	Für ein Signal mit reduzierter Farbskala
Direkt-Drive *2 Direct Drive	Ein	Reduziert den Input time-lag.
	Aus	Typisches
HINWEIS Eine Änderung der Auflösung und Bildwiederholffrequenz oder das Aus-, Einschalten des Gerätes kann die Direct Drive Funktion wieder deaktivieren.		
FreeSync *2 FreeSync	Ein	Aktiviert die FreeSync Funktion.
	Aus	FreeSync Funktion ist auf Aus eingestellt.
HDR *2 HDR	Ein	Für HDR (High Dynamic Range)-Signal
	Aus	Für normales Signal
Startlogo Opening Logo	Ein	G-MASTER Logo wird beim Einschalten angezeigt.
	Aus	G-MASTER Logo wird beim Einschalten nicht angezeigt.
LED LED	Ein	Die Stromanzeige ist eingeschalten.
	Aus	Die Stromanzeige ist ausgeschalten.
HINWEIS Wenn sie die Stromanzeige stört, schalten sie diese aus.		
Zurücksetzen Memory Recall	Ja	Einstellungen ab Werk werden wiederhergestellt.
	Nein	Zurück zum Menü.

*1 Bei einer Auflösung von 3440 × 1440 144Hz, sind die Video Mode Anpassungen deaktiviert.

*2 Die Verfügbarkeit jedes Elemente hängt davon ab, welches Element aktiviert ist. Siehe Seite 22 Funktion Korrelationsmatrix für weitere Einzelheiten.

*3 Nur für HDMI-Eingang verfügbar.

- **Sperre**

- <OSD Menü>

1. Die Menü Sperre wird aktiviert in dem Sie die Tasten MENU und ► für ca. 10 Sek gleichzeitig gedrückt halten. Die Meldung "OSD gesperrt" erscheint beim Betätigen jeglicher Tasten.
2. Die Menü Sperre wird deaktiviert in dem Sie die Tasten MENU und ► für ca. 10 Sek. gleichzeitig gedrückt halten.

- <Ein/Aus-Schalter>

1. Die Power Tasten Sperre wird aktiviert in dem Sie die Tasten MENU und ◀ für ca. 10 Sek gleichzeitig gedrückt halten. Bei aktiver Power Tasten Sperre kann das Gerät nicht ausgeschalten werden. Die Meldung "Netzschalte gesperrt" erscheint.
2. Die Power Tasten Sperre wird deaktiviert in dem Sie die Tasten MENU und ◀ für ca. 10 Sek gleichzeitig gedrückt halten.

■ Funktion Korrelationsmatrix

Elemente ausgewählt	Bild							Farbe		PIP/PBP	i-Style Mode	Menü Einrichtung					
	Helligkeit	Kontrast	Black Tuner	Overdrive	Erw. Kontrast	ECO Mode	X-Res Technologie	MBR	Warm / Normal / Kalt / Benutzer-einstellung			Blauton Reduzierung	BiB/BuB-Modus	i-Style Mode	Video Mode Anpassungen	Direkt-Drive	FreeSync
Elemente aktiviert																	
Erw. Kontrast	-	✓	✓	✓	✓	-	✓	-	✓	-	✓	-	✓	✓	✓	✓	✓
ECO Mode	-	✓	✓	✓	-	-	✓	-	✓	-	✓	✓	✓	✓	✓	✓	✓
MBR	-	✓	-	-	-	-	✓	-	✓	-	✓	✓	✓	✓	✓	-	-
Blauton Reduzierung	-	✓	✓	✓	-	-	✓	-	✓	-	✓	-	✓	✓	✓	✓	✓
BiB/BuB-Modus	✓	✓	✓	-	-	-	✓	-	✓	✓	✓	-	-	-	-	-	-
i-Style Mode	-	-	-	-	-	-	✓	-	✓	-	✓	✓	✓	✓	✓	✓	✓
Direkt-Drive	✓	✓	✓	✓	✓	✓	✓	✓	✓	✓	✓	✓	-	-	-	-	-
FreeSync	✓	✓	✓	✓	✓	✓	✓	✓	✓	✓	✓	✓	-	-	-	-	-
HDR	-	✓	-	-	-	-	-	-	-	-	-	-	-	-	-	-	-

✓ : Verfügbar

- : Nicht verfügbar

STANDBY FUNKTION

Die Funktion zur Standby in diesem Produkt entspricht den Anforderungen für VESA DPMS. Wenn die Funktion aktiviert ist, wird unnötiger Stromverbrauch durch den Monitor reduziert, während der Monitor nicht bedient wird.

Um diese Funktion nutzen zu können, muss der Monitor an einen VESA DPMS-konformen Computer angeschlossen sein. Der Monitor verhält sich für die Standby folgendermaßen. Die Funktion zur Standby, einschließlich der Einstellungen für den Timer, wird vom Betriebssystem gesteuert. Lesen Sie die Bedienungsanleitung für das Betriebssystem, um Informationen über die Konfiguration zu finden.

■ Standby Modus

Wenn das Videosignal vom Computer nicht aktiv sind, geht der Monitor in den Standby Modus über, in dem der Stromverbrauch auf weniger als 0,5W* reduziert wird. Der Bildschirm wird dunkel, und die Stromanzeige leuchtet orange auf. Sie können den Monitor aus dem Standby Modus in wenigen Sekunden wiederaufwecken, wenn Sie entweder auf die Tastatur drücken oder die Maus bewegen.

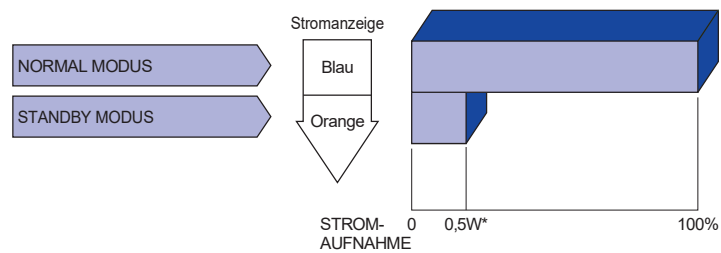

* Wenn die USB-Geräte nicht angeschlossen sind.

HINWEIS Selbst wenn sich der Monitor im Standby Modus befindet, verbraucht er Strom. Sie sollten den Monitor daher immer ganz ausschalten, wenn Sie ihn für einen längeren Zeitraum, z.B. in der Nacht oder am Wochenende, nicht verwenden, um unnötigen Stromverbrauch zu vermeiden.

FEHLERSUCHE

Falls der Monitor nicht richtig arbeitet, suchen Sie bitte zuerst an Hand dieser Liste nach der Ursache:

1. Überprüfen Sie die Einstellungen wie im Abschnitt INBETRIEBNAHME beschrieben. Falls der Monitor kein Bild darstellt, gehen Sie zu Punkt 2.
2. Wenn das Problem nicht behoben ist, suchen Sie die Ursache wie unten beschrieben.
3. Sollten Sie ein Problem bemerken, das nicht in der Liste aufgeführt ist und Sie nicht anhand der Vorschläge beheben können, schalten Sie den Monitor aus, trennen Sie den Netzstecker vom Gerät und wenden Sie sich für weitere Hilfe an Ihren Fachhändler.

Problem	Abhilfe
① Kein Bild. (Stromanzeige ist aus)	<input type="checkbox"/> Steck das Netzkabel richtig? <input type="checkbox"/> Ein/Aus-Schalter auf Ein? <input type="checkbox"/> Überprüfen Sie mit Hilfe eines anderen Gerätes ob überhaupt Strom vorhanden ist.
(Stromanzeige ist blau)	<input type="checkbox"/> Ist der Bildschirmschoner aktiviert? Zur Überprüfung bewegen Sie die Maus oder drücken Sie eine Taste des Keyboards. <input type="checkbox"/> Drehen Sie Kontrast und/oder Helligkeit auf. <input type="checkbox"/> Ist der Computer eingeschaltet? <input type="checkbox"/> Ist das Signalkabel richtig eingesteckt? <input type="checkbox"/> Entspricht das Signal Timing den Werten des Monitors?
(Stromanzeige ist orange)	<input type="checkbox"/> Falls der Monitor im Standby Modus ist, bewegen Sie die Maus oder drücken Sie eine Taste des Keyboards. <input type="checkbox"/> Ist der Computer eingeschaltet? <input type="checkbox"/> Ist das Signalkabel richtig eingesteckt? <input type="checkbox"/> Entspricht das Signal Timing den Werten des Monitors?
② Das Bild ist nicht synchronisiert.	<input type="checkbox"/> Ist das Signalkabel richtig eingesteckt (verpolt)? <input type="checkbox"/> Entspricht das Signal Timing den Werten des Monitors?
③ Das Bild ist nicht in der Mitte.	<input type="checkbox"/> Entspricht das Signal Timing den Werten des Monitors?
④ Das Bild ist zu dunkel oder zu hell.	<input type="checkbox"/> Entspricht der Videoausgangspegel den Spezifikationen des Monitors?
⑤ Das Bild wackelt.	<input type="checkbox"/> Entspricht die Spannungsversorgung den Spezifikationen des Monitors? <input type="checkbox"/> Entspricht das Video Timing den Spezifikationen des Monitors?
⑥ Kein Ton.	<input type="checkbox"/> Die Audio Geräte (Computer, Soundkarte u.s.w.) sind eingeschalten. <input type="checkbox"/> Das Audiokabel ist richtig angeschlossen. <input type="checkbox"/> Erhöhen Sie die Lautstärke. <input type="checkbox"/> Stummschaltung ist Aus. <input type="checkbox"/> Der Level des Audiosignales ihrer Soundkarte ist innerhalb der Spezifikationen des Monitors.
⑦ Der Sound ist zu laut oder zu leise.	<input type="checkbox"/> Der Level des Audiosignales ihrer Soundkarte ist innerhalb der Spezifikationen des Monitors.

INFORMATIONEN ZUM RECYCLING

Für besseren Umweltschutz bitte schaffen Sie nicht Ihren Monitor ab.
Besichtigen Sie bitte unsere Web site: www.iiyama.com für die Monitorwiederverwertung.

DEUTSCH



ANHANG

Irrtum und Änderungen in Design und Spezifikationen vorbehalten.

TECHNISCHE DATEN

Grösse-Kategorie	34"	
LCD-Fläche	Panel-technologie	IPS (In-Plane-Switching)
	Grösse	Diagonal: 34" (86,7cm)
	Lochabstand	0,233mm H × 0,233mm V
	Helligkeit	350cd/m ² (Typisch)
	Kontraste	1000 : 1 (Typisch), Erw. Kontrast-Funktion vorhanden
	Ansichtbereich	Rechts / Links : Jeweils 89 Grad, Auf / Ab : Jeweils 89 Grad (Typisch)
	Reaktionszeit	4ms (Grau zum Grau)
	MPRT	1ms
Anzeigefarben	16.777.216	
Sync-Frequenz	HDMI (ohne FreeSync): Horizontal: 30,0-185,0kHz, Vertikal: 15-30 / 55-120Hz HDMI (mit FreeSync): Horizontal: 30,0-185,0kHz, Vertikal: 48-120Hz DisplayPort (ohne FreeSync): Horizontal: 30,0-220,0kHz, Vertikal: 55-144Hz DisplayPort (mit FreeSync): Horizontal: 30,0-220,0kHz, Vertikal: 48-144Hz	
Physikalisch Auflösung	3440 × 1440, 4,9 Megapixel	
Max. unterstützte Auflösung	HDMI: 2560 × 1440 120Hz 3440 × 1440 100Hz DisplayPort: 3440 × 1440 144Hz	
Eingangsanschluss	HDMI × 2, DisplayPort × 2	
Eingangs-Videosignal	HDMI, DisplayPort	
USB Standard	USB3,0 (DC5V, 900mA)	
Anzahl der USB Eingänge Verbindungsart	1 Aufstrom : Serie B 2 Abstrom : Serie A	
Kopfhöreranschluss	ø 3,5mm Minibuchse (Stereo)	
Lautsprecher	5W × 2 (Stereolautsprecher)	
Maximale Bildschirmgröße	799,8mm B × 334,8mm H / 31,5" B × 13,2" H	
Netzquelle	100-240VAC, 50/60Hz, 1,2A	
Stromverbrauch*	Typisch 49W, Standby Modus : Maximal 0,5W	
Abmessungen / Gewicht	817,0 × 415,0 - 545,0 × 230,0mm / 31,2 × 16,3 - 21,5 × 9,1" (B×H×T) 9,7kg / 21,4lbs	
Winkel	Neigung: Auf: 22 Grad, Ab: 3 Grad Schwenken: Links / Rechts: Jeweils 45 Grad	
Umgebungsbedingungen	Betrieb: Temperatur 5 bis 35°C / 41 bis 95°F Luftfeuchtigkeit 10 bis 80% (nicht kondensierend) Storage: Temperatur -20 bis 60°C / -4 bis 140°F Luftfeuchtigkeit 5 bis 85% (nicht kondensierend)	
Zertifikate	CE, UKCA, TÜV-Bauart, VCCI, PSE, EAC	

HINWEIS * Wenn die USB-Geräte nicht angeschlossen sind.

ABMESSUNGEN

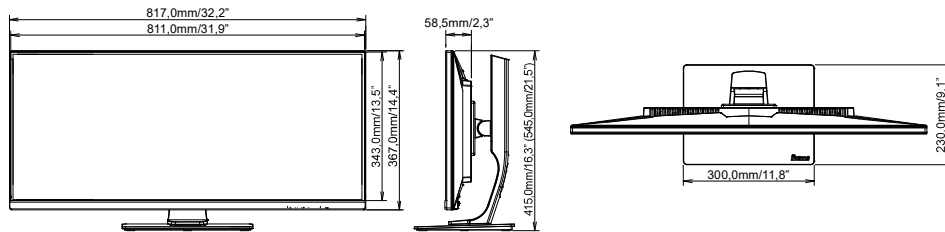

() : Maximale Werte

KONFORMES TIMING

Video Mode	Horizontal-Frequenz	Vertikal-Frequenz	Dot Clock	
800 × 600	37,879kHz	60,317Hz	40,000MHz	
	46,875kHz	75,000Hz	49,500MHz	
1024 × 768	48,363kHz	60,004Hz	65,000MHz	
	60,023kHz	75,029Hz	78,750MHz	
1280 × 1024	63,981kHz	60,020Hz	108,000MHz	
	79,976kHz	75,025Hz	135,000MHz	
1920 × 1080	66,590kHz	59,930Hz	138,500MHz	
2560 × 1440	88,787kHz	59,951Hz	241,500MHz	
	182,996kHz	120,000Hz	497,750MHz	
3440 × 1440	113,026kHz	75,050Hz	438,540MHz	*1
	150,972kHz	99,982Hz	543,500MHz	*1
	182,997kHz	119,998Hz	670,500MHz	*1,2
	217,321kHz	143,921Hz	799,740MHz	*1,2
1720 × 1440	88,860kHz	60,000Hz	167,057MHz	*3

HINWEIS *1 The source graphics card must be capable of supporting 3440 × 1440 resolution at 75Hz / 100Hz / 120Hz / 144Hz.

*2 Nur für DisplayPort-Eingaben verfügbar.

*3 Empfohlen für den PnP Modus.

DEUTSCH