

KTC 设计稿、样稿确认

康冠商用科技有限公司
(相同样稿以最新承认日期为准)

物料名称: F25060094 PEAQ Q2781SDC (PMO G271-FQK) 专用说明书
申请编号: F25060094 版本: 1
品牌: PEAQ 语言: 多国语言
机型: Q2781SDC
客户型号: PMO G271-FQK
方案: 9800方案
底座: 星翼升降底座

成品尺寸: 148mm*210mm 页数: 136P
装订方式: 折页+胶装 装订方向: 左侧
封面颜色: 单黑 内页颜色: 单黑
封面材质: 157g铜版纸 内页材质: 70g双胶纸
封面处理: 过哑膜 单/双面: 双面
环保要求: 符合ROHS&REACH

备注: 供应商一旦接单, 默认大货和样品完全符合文件备注和测试要求, 如果达不到要求请拒接此单;
料号二维码加在内页最后一页右下角
FSC编号由实际供应商, 自行填写



— 此页不印刷 —

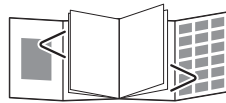

封面封底关门折在对折和内页胶装

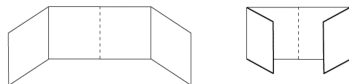

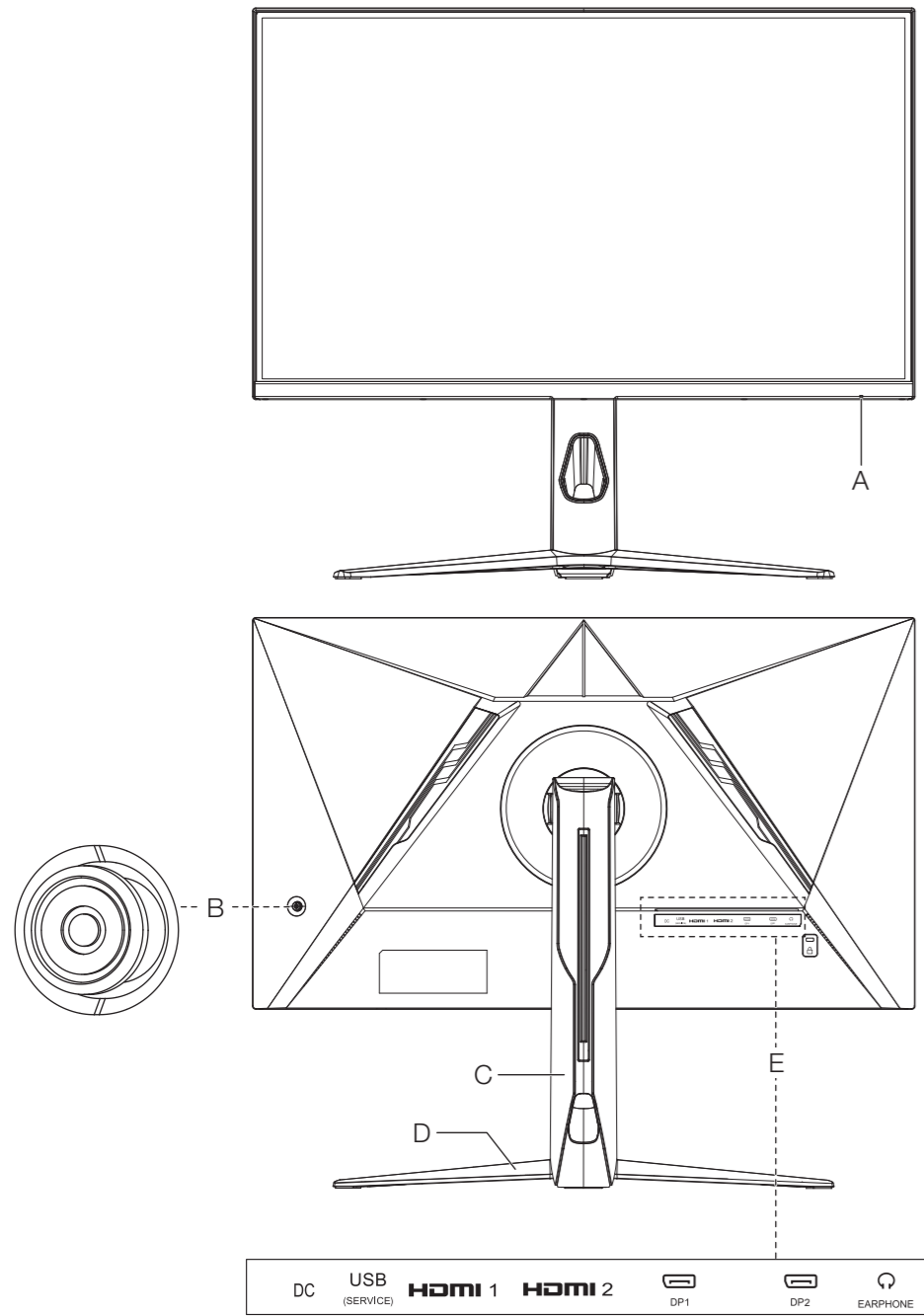

IMTRON GmbH
 Media-Saturn-Strasse 1
 85053 Ingolstadt
 Germany
www.imtron.eu
www.peaq-online.com
contact@imtron.eu



IM_PMO G271-FQK_250610_V01



PEAQ
 Made with passion



Gaming Monitor
 PMO G271-FQK

DE Bedienungsanleitung
EN User Manual
ES Manual de instrucciones
FR Mode d'emploi
HU Kezelési leírás

IT Manuale dell'utente
NL Gebruiksaanwijzing
PL Instrukcja obsługi
TR Kullanım Kılavuzu

Deutsch	3	-	16
English	17	-	30
Español	31	-	44
Français	45	-	58
Magyar	59	-	72
Italiano	73	-	86
Nederlands	87	-	100
Polski	101	-	114
Türkçe	115	-	128



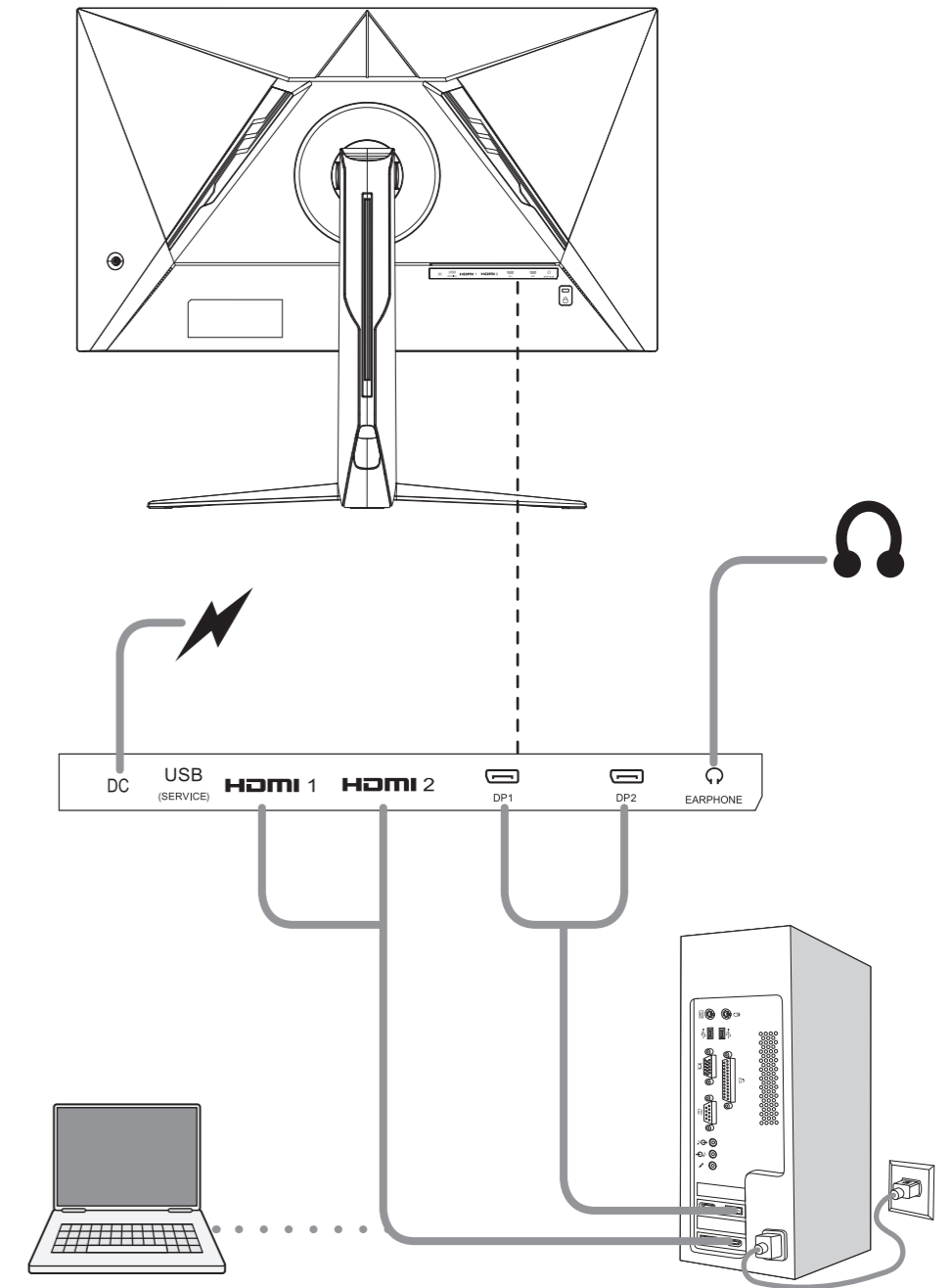
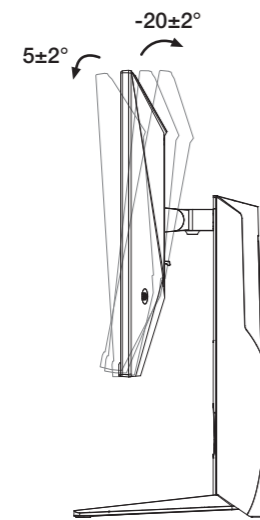
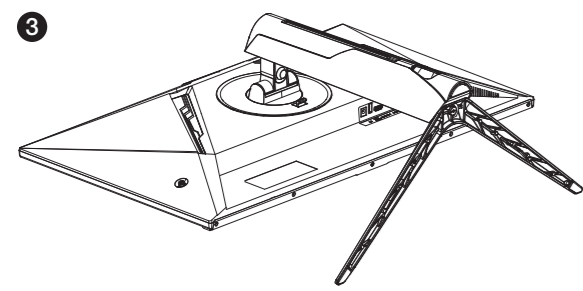
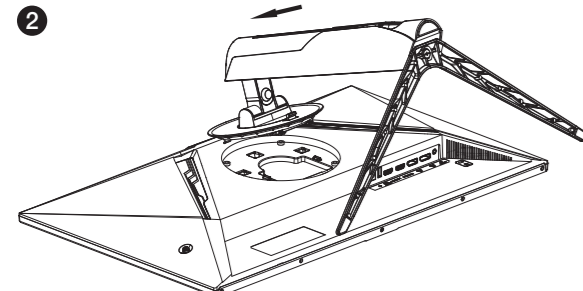
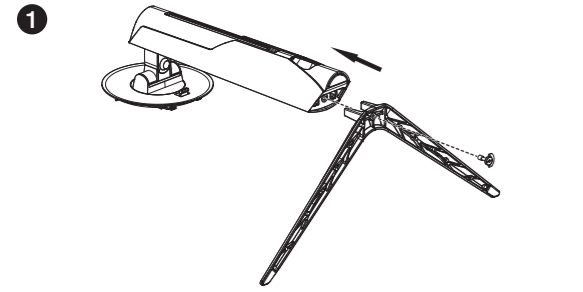

Sicherheitshinweise

Wichtige Sicherheitsanweisungen. Bitte aufmerksam durchlesen und für späteren Gebrauch aufbewahren.



Der Blitz mit Pfeilspitze innerhalb eines gleichseitigen Dreiecks soll den Benutzer vor nicht isolierter „gefährlicher Spannung“ innerhalb des Gerätegehäuses warnen, welche ausreichend hoch ist, um eine Stromschlaggefahr für Personen und Tiere darzustellen.



Das Ausrufezeichen innerhalb eines gleichseitigen Dreiecks soll den Benutzer auf wichtige Betriebs- und Wartungsanweisungen im mitgelieferten Informationsmaterial hinweisen.



Aus Sicherheitsgründen ist dieses Schutzklasse II-Produkt mit doppelter bzw. verstärkter Isolierung ausgestattet, wie mit vorstehendem Symbol angezeigt.



Gefahr! Übermäßiger Schalldruck von Ohr- und Kopfhörern kann zu Gehörschädigungen führen. Wenn Sie über längere Zeit laute Musik hören, kann Ihr Hörvermögen beeinträchtigt werden. Eine angemessene Lautstärke einstellen.



Nur mit dem in der Bedienungsanleitung gelisteten Netzteil verwenden.

- **Achtung!** Bitte lesen Sie die Angaben auf der äußeren Gehäuseunterseite mit den elektrischen Daten und Sicherheitshinweisen, bevor Sie das Produkt aufstellen oder bedienen.
- **Hinweis:** Wenn Sie ein externes Gerät an dieses Produkt anschließen möchten, muss ein hochwertiges abgeschirmtes Kabel verwendet werden, das die elektromagnetische Verträglichkeit des Produkts und des verwendeten Kabels als Ganzes gewährleistet.

- Dieses Produkt ist ausschließlich zur Verwendung als Monitor gedacht. Eine unsachgemäße Verwendung ist gefährlich und führt zum Erlöschen jeglicher Garantieansprüche.
- **Erstickenungsgefahr!** Verpackungsmaterial von Kindern fernhalten.
- Nur unter normalen Raumbedingungen (Temperatur und Feuchtigkeit) verwenden.
- Das Produkt ist nur für die Verwendung in gemäßigten Breiten geeignet. Nicht in tropischen oder besonders feuchten Klimazonen verwenden.
- Das Produkt nicht von kalten in warme Umgebungen und umgekehrt bringen. Kondensation kann zur Beschädigung des Produktes und elektrischer Bauteile führen.
- Ausschließlich vom Hersteller empfohlenes oder im Lieferumfang befindliches Zubehör verwenden. Entsprechend den Angaben in dieser Gebrauchsanweisung montieren.
- Verwenden Sie nur Wandhalterungen und Schrauben, die den VESA-Normen entsprechen. Montieren Sie entsprechend der Bedienungsanleitung der Wandhalterung.
- **i** Beim Aufstellen des Produktes ausreichend Platz für Luftzirkulation freilassen (mindestens 10 cm rund um das Produkt). Nicht in Bücherregalen, Einbauschränken o.ä. aufstellen.
- Die Lüftungsöffnungen nicht mit Gegenständen wie Zeitungen, Tischtüchern, Vorhängen usw. abdecken, da dies die Luftzirkulation behindert. Keine Gegenstände in das Produkt einführen, z.B. durch Lüftungsöffnungen.
- Nicht in der Nähe von Wärmequellen wie z.B. Heizkörpern, Heizregistern, Öfen oder anderen wärmeerzeugenden Geräten (einschließlich Verstärker) aufstellen.
- Das Produkt nicht verschieben oder bewegen, während es eingeschaltet ist.
- Die Oberfläche des Produktes nicht mit scharfen oder harten Gegenständen berühren, andrücken oder reiben.
- **Achtung!** Um die Gefahr eines Brandes oder Stromschlages zu reduzieren, das Produkt keinem Regen oder Feuchtigkeit aussetzen.

DEUTSCH

- Das Produkt darf keinen Tropfen oder Spritzern ausgesetzt werden, und es dürfen keine mit Flüssigkeiten gefüllte Gegenstände wie Vasen auf das Produkt gestellt werden.
- Darauf achten, dass keine Gegenstände oder Flüssigkeiten durch Öffnungen in das Gehäuse eindringen.
- Keine offenen Flammen wie z.B. brennende Kerzen auf das Produkt stellen.
- Sämtliche Wartungsarbeiten ausschließlich von qualifiziertem Kundendienstpersonal durchführen lassen. Auf keinen Fall versuchen, das Produkt selbst zu reparieren. Bei Beschädigungen jeglicher Art den Kundendienst konsultieren, z.B. bei Beschädigung des Netzkabels oder Netzsteckers, nachdem Flüssigkeiten in das Produkt eingedrungen oder Gegenstände hineingefallen sind, das Gehäuse beschädigt ist, das Produkt Regen oder Feuchtigkeit ausgesetzt war, nicht ordnungsgemäß funktioniert oder fallen gelassen wurde.
- Vor Anschluss des Produktes an der Steckdose sicherstellen, dass die auf dem Produkt angegebene Spannung mit der Netzspannung übereinstimmt.
- Falls das Netzkabel beschädigt ist, muss es vom Hersteller, dessen technischen Kundendienst oder von ähnlich qualifizierten Personen ersetzt werden, um Gefahren zu vermeiden.
- Falls der Netzadapter beschädigt ist, muss es vom Hersteller, dessen technischen Kundendienst oder von ähnlich qualifizierten Personen ersetzt werden, um Gefahren zu vermeiden.
- Das Netzkabel, das Produkt und ggf. verwendete Verlängerungskabel regelmäßig auf Beschädigungen prüfen. Ein beschädigtes Produkt nicht betreiben. Sofort den Netzstecker ziehen.
- Das Netzkabel und eventuell eingesetzte Verlängerungskabel so verlegen, dass nicht daran gezogen oder darüber gestolpert werden kann. Das Netzkabel nicht in leicht zugänglichen Bereichen herunterhängen lassen.
- Das Netzkabel nicht einklemmen, knicken oder über scharfe Kanten ziehen.
- Der Netzadapter dient zum Trennen des Produktes vom Netz und muss deshalb leicht zugänglich bleiben. Um die Stromaufnahme vollständig auszuschalten, den Netzadapter ziehen.
- Es ist möglich, dass das Produkt infolge elektrostatischer Entladungen nicht einwandfrei funktioniert oder auf die Betätigung eines Bedienelementes nicht reagiert. Das Produkt ausschalten und den Netzadapter ziehen; nach einigen Sekunden den Netzadapter wieder einstecken.
- Darauf achten, dass nicht auf das Netzkabel getreten und es nicht gequetscht wird, insbesondere am Stecker, den Anschlussdosen und an der Stelle, an welcher das Kabel am Produkt angeschlossen ist.
- Bei Fehlfunktionen während der Verwendung, bei Gewitter, vor dem Reinigen und wenn das Produkt längere Zeit nicht gebraucht wird, den Netzadapter ziehen.
- **Achtung!** Vor dem Reinigen das Produkt ausschalten und den Netzadapter ziehen.
- Am Ende der Lebensdauer das Gerät unbrauchbar machen: den Netzadapter ziehen und das Netzkabel abschneiden.
- **Wichtig!** Vergewissern Sie sich vor dem Gebrauch, dass sich das Produkt in einem einwandfreien funktionsfähigen Zustand befindet. Das Produkt darf nicht verwendet werden, wenn es Anzeichen von Beschädigungen aufweist oder wenn der Verdacht besteht, dass es defekt ist.

I Bestimmungsgemäße Verwendung

Dieses Produkt dient nur als Monitor. Jede andere Verwendung kann zu Schäden am Produkt oder zu Verletzungen führen.

Die Imtron GmbH übernimmt keine Haftung für Schäden am Produkt, Sachschaden, oder Verletzung von Personen aufgrund von unachtsamer, unsachgemäßer, falscher oder nicht dem vom Hersteller angegebenen Zweck entsprechender Verwendung des Produktes.

Vor dem ersten Gebrauch

Entfernen Sie das Produkt und das Zubehör vorsichtig aus der Originalverpackung. Möchten Sie die Originalverpackung entsorgen, so tun Sie dies nach den geltenden gesetzlichen Bestimmungen. Haben Sie Fragen zur richtigen Entsorgung, fragen Sie bei Ihrer örtlichen Behörde nach. Überprüfen Sie den Verpackungsinhalt auf Vollständigkeit und Beschädigungen. Sollte der Verpackungsinhalt unvollständig oder sollten Beschädigungen feststellbar sein, kontaktieren Sie umgehend Ihre Verkaufsstelle.

Bedienelemente und Komponenten

- A. Betriebsindikator
- B. Multifunktionsschalter
- C. Höhenverstellbarer Standfuß
- D. Basisstand
- E. **Anschlüsse:**
 - Kopfhörerausgang
 - DP 2-Eingang
 - DP 1-Eingang
 - HDMI 2-Eingang
 - HDMI 1-Eingang
 - USB-Eingang (Nur Upgrade)
 - DC Anschluss

Zubehör

- 1 x Monitor
- 1 x DP Kabel
- 1 x Netzteil und Netzkabel
- 1 x Standfuß
- 1 x Schraube
- 1 x Bedienungsanleitung
- 1 x Garantiekarte
- 1 x WEEE Broschüre

Standfuß montieren

Montieren Sie den Standfuß und Standfußhals mit der mitgelieferten passenden Schraube. Montieren Sie nun den Standfußhals an der entsprechenden Stelle an der Rückseite des Monitors.

Anschlüsse

STROMVERSORGUNG

Stecken Sie den DC-Stecker des Netzteils in die DC-Buchse an der Rückseite des Monitors.

HDMI oder DP Verbindung

Verbinden Sie die entsprechenden Anschlüsse an der Rückseite des Monitors über passende Kabel mit Ihrem Computer oder anderen geeigneten Abspielgeräten.

Hinweis: Wenn Sie ein externes Gerät an dieses Produkt anschließen möchten, muss ein hochwertiges abgeschirmtes Kabel verwendet werden, das die elektromagnetische Verträglichkeit des Produkts und des verwendeten Kabels als Ganzes gewährleistet.

KOPFHÖRER-ANSCHLUSS

Schließen Sie einen Kopfhörer an die Buchse des Produktes an.

Hinweis: Zur Tonwiedergabe werden zusätzliche Kopfhörer oder Lautsprecher, ggf. mit eigener Stromversorgung, benötigt.

Achtung

Gefahr! Übermäßiger Schalldruck von Ohr- und Kopfhörern kann zu Gehörschädigungen führen. Wenn Sie über längere Zeit laute Musik hören, kann Ihr Hörvermögen beeinträchtigt werden. Eine angemessene Lautstärke einstellen.

Betrieb

EINSCHALTEN

Drücken Sie zum Ein-/Ausschalten des Produktes auf die -Taste.

Hinweis:

- Im Standby-Zustand schaltet sich der Monitor automatisch ein, wenn der/das geschlossene PC/ Notebook gestartet wird. Es ist kein zusätzliches Einschalten erforderlich.
- Wenn Sie innerhalb von 4 Stunden keine Taste gedrückt haben, wird der Monitor automatisch in den Standby-Modus geschaltet. Sie können die Standby-Zeit individuell von **OFF/ON** unter der Menüeinstellung **Timing shutdown** einstellen.

- **Anzeigezeit:** Die Dauerbetriebszeit von 4 Stunden wurde erreicht. Um Energie zu sparen, wechselt das System nach 60 s in den Standby-Modus. Drücken Sie zum Abbrechen eine beliebige Taste.

I Allgemeine Einstellungen

MENÜ EINSTELLUNGEN

Bei eingeschaltetem Gerät drücken Sie kurz auf dem Multifunktionsschalter. Das Hauptmenü wird geöffnet. Durch Drücken des Multifunktionsschalter nach oben oder unten wählen Sie das gewünschte Untermenü. Um Ihre Auswahl zu bestätigen, drücken Sie den Multifunktionsschalter erneut nach rechts. Durch Drücken des Multifunktionsschalter nach oben oder unten können Sie die Einstellungen ändern. Bestätigen Sie die Einstellung, indem Sie den Multifunktionsschalter erneut nach rechts drücken.

Durch Drücken des Multifunktionsschalter nach links gelangen Sie wieder zurück in das entsprechende Übermenü. Um das Hauptmenü zu schließen, drücken Sie den Multifunktionsschalter so oft nach links bis es geschlossen wird.

Folgende Hauptmenüoptionen stehen zur Auswahl:

- **Picture Mode**
 - > Standard
 - > RTS
 - > FPS
 - > MOBA
 - > Movie
 - > Photo
 - > Text
 - > sRGB
 - > Display HDR
 - > HDR Game
 - > HDR Cinema
- **Color**
 - > 6-axis Color
 - > Color Space
 - > Color Range
 - > Color Domain
 - > Color Weakness
- **Gaming Setup**
 - > Adaptive-Sync
 - > MPRT
 - > Crosshair
 - > FPS Notice
 - > Timer
 - > Timing shutdown

- **Audio Setup**

- > Volume
- > Mute

- **Input Select**

- > HDMI 1
- > HDMI 2
- > DP 1
- > DP 2

- **System**

- > Illumination
- > Language
- > OSD Setup
- > Aspect Ratio
- > LED Indicator
- > Resolution Notice
- > DDC/CI
- > USB Upgrade
- > Memory Recall

- **Information**

- > Current Resolution
- > Optimum Resolution
- > H. Frequency
- > Pixel Clock
- > Firmware Ver.

Menüsprache einstellen

Das Menü ist ggf. auf englisch voreingestellt.

Zur einfachen Benutzung des selbsterklärenden Menüs, ist es von Vorteil dieses auf die jeweilige Muttersprache einzustellen. Verfahren Sie dazu wie folgt:

1. Drücken Sie bei eingeschaltetem Monitor kurz auf dem Multifunktionsschalter.
2. Wählen Sie durch Drücken des Multifunktionsschalters nach oben/unten den Menüpunkt **System** Bestätigen Sie die Auswahl indem Sie den Multifunktionsschalter nach rechts drücken.
3. Der erste Punkt ist **Language (Sprache)**. Drücken Sie den Multifunktionsschalter nach rechts um ins Sprachauswahlmenü zu gelangen.
4. Wählen Sie durch Drücken des Multifunktionsschalters nach oben/unten die gewünschte Sprache. Bestätigen Sie die Auswahl indem Sie den Multifunktionsschalter nach rechts drücken.
5. Die gewünschte Sprache ist nun eingestellt. Zum Verlassen des Menüs drücken Sie den Multifunktionsschalter mehrmals nach links.

Picture Mode

1. Menüebene	2. Menüebene	Beschreibung
Standard	Brightness (0-100)	• Helligkeitsstandard ist 70
	Contrast (0-100)	• Standardkontrast ist 50
	Black Equalizer (0-100)	• Standard ist 50 • Diese Funktion verbessert die Hintergrundhelligkeit
	Sharpness (0/20/40/60/80/100)	• Standardschärfe ist 40 • Schärfe verbessert Klarheit und Details von Bildern
	Over Drive (Native/Fast/ Faster/Rapid/Dynamic/User)	• Standard ist Fast • Kann von Nutzer eingestellt werden
	Gamma (Native/1.8/2.0/2.2/2.4/2.6)	• Der Standardwert ist 2,2 • Dies definiert das komplementäre Modul.
	DCR (Off/On)	• Standard ist Off • DCR macht die Bilddetails klarer und deutlicher
	Color Temp. (Warm/Normal/ Cool/User)	• Standard ist Normal
	Blue Light Filter (0/25/50/75/100)	• Standardeinstellung: 0 • Nutzer kann die Filterstufe für blaues Licht einstellen
	Recall (Cancel/Confirm)	• Auf Werkseinstellungen zurücksetzen
RTS	Brightness (0-100)	• Helligkeitsstandard ist 60
	Contrast (0-100)	• Standardkontrast ist 50
	Black Equalizer (0-100)	• Standard ist 60 • Diese Funktion verbessert die Hintergrundhelligkeit
	Sharpness (0/20/40/60/80/100)	• Standardschärfe ist 60 • Schärfe verbessert Klarheit und Details von Bildern
	Over Drive (Native/Fast/ Faster/Rapid/Dynamic/User)	• Standard ist Fast • Kann von Nutzer eingestellt werden
	Gamma (Native/1.8/2.0/2.2/2.4/2.6)	• Der Standardwert ist 2,2 • Dies definiert das komplementäre Modul
	DCR (Off/On)	• Standard ist Off • DCR macht die Bilddetails klarer und deutlicher
	Color Temp. (Warm/Normal/Cool/User)	• Standard ist Normal
	Blue Light Filter (0/25/50/75/100)	• Standardeinstellung: 0 • Nutzer kann die Filterstufe für blaues Licht einstellen
	Recall (Cancel/Confirm)	• Auf Werkseinstellungen zurücksetzen

DEUTSCH

1. Menüebene	2. Menüebene	Beschreibung
FPS	Brightness (0-100)	• Helligkeitsstandard ist 90
	Contrast (0-100)	• Standardkontrast ist 80
	Black Equalizer (0-100)	• Standard ist 70 • Diese Funktion verbessert die Hintergrundhelligkeit
	Sharpness (0/20/40/60/80/100)	• Standardschärfe ist 80 • Schärfe verbessert Klarheit und Details von Bildern
	Over Drive (Native/Fast/ Faster/Rapid/Dynamic/User)	• Standard ist Faster • Kann von Nutzer eingestellt werden
	Gamma (Native/1.8/2.0/2.2/2.4/2.6)	• Der Standardwert ist 2.0 • Dies definiert das komplementäre Modul.
	DCR (Off/On)	• Standard ist Off • DCR macht die Bilddetails klarer und deutlicher
	Color Temp. (Warm/ Normal/Cool/User)	• Standard ist Normal
	Blue Light Filter (0/25/50/75/100)	• Standardeinstellung: 0 • Nutzer kann die Filterstufe für blaues Licht einstellen
	Recall (Cancel/Confirm)	• Auf Werkseinstellungen zurücksetzen
MOBA	Brightness (0-100)	• Helligkeitsstandard ist 60
	Contrast (0-100)	• Standardkontrast ist 50
	Black Equalizer (0-100)	• Standard ist 60 • Diese Funktion verbessert die Hintergrundhelligkeit
	Sharpness (0/20/40/60/80/100)	• Standardschärfe ist 60 • Schärfe verbessert Klarheit und Details von Bildern
	Over Drive (Native/Fast/ Faster/Rapid/Dynamic/User)	• Standard ist Fast • Kann von Nutzer eingestellt werden
	Gamma (Native/1.8/2.0/2.2/2.4/2.6)	• Der Standardwert ist 2.2 • Dies definiert das komplementäre Modul.
	DCR (Off/On)	• Standard ist Off • DCR macht die Bilddetails klarer und deutlicher
	Color Temp. (Warm/Normal/ Cool/User)	• Standard ist Normal
	Blue Light Filter (0/25/50/75/100)	• Standardeinstellung: 0 • Nutzer kann die Filterstufe für blaues Licht einstellen
	Recall (Cancel/Confirm)	• Auf Werkseinstellungen zurücksetzen

1. Menüebene	2. Menüebene	Beschreibung
Movie	Brightness (0-100)	<ul style="list-style-type: none"> Voreingestellt auf 80 und nicht verstellbar wegen optimalen Effekt
	Contrast (0-100)	<ul style="list-style-type: none"> Voreingestellt auf 50 und nicht verstellbar wegen optimalen Effekt
	Black Equalizer (0-100)	<ul style="list-style-type: none"> Voreingestellt auf 50 und nicht verstellbar wegen optimalen Effekt
	Sharpness (0/20/40/60/80/100)	<ul style="list-style-type: none"> Standardschärfe ist 60
	Over Drive (Native/Fast/Faster/Rapid/Dynamic/User)	<ul style="list-style-type: none"> Standard ist Fast Kann von Nutzer eingestellt werden
	Gamma (Native/1.8/2.0/2.2/2.4/2.6)	<ul style="list-style-type: none"> Der Standardwert ist 2.4 Dies definiert das komplementäre Modul.
	DCR (Off/On)	<ul style="list-style-type: none"> Standard ist On DCR macht die Bilddetails klarer und deutlicher
	Color Temp. (Warm/Normal/Cool/User)	<ul style="list-style-type: none"> Standard ist Warm
	Blue Light Filter (0/25/50/75/100)	<ul style="list-style-type: none"> Standardeinstellung: 0 Nutzer kann die Filterstufe für blaues Licht einstellen
	Recall (Cancel/Confirm)	<ul style="list-style-type: none"> Auf Werkseinstellungen zurücksetzen
Photo	Brightness (0-100)	<ul style="list-style-type: none"> Helligkeitsstandard ist 40
	Contrast (0-100)	<ul style="list-style-type: none"> Standardkontrast ist 50
	Black Equalizer (0-100)	<ul style="list-style-type: none"> Standard ist 50 Diese Funktion verbessert die Hintergrundhelligkeit
	Sharpness (0/20/40/60/80/100)	<ul style="list-style-type: none"> Standardschärfe ist 40
	Over Drive (Native/Fast/Faster/Rapid/Dynamic/User)	<ul style="list-style-type: none"> Standard ist Fast Kann von Nutzer eingestellt werden
	Gamma (Native/1.8/2.0/2.2/2.4/2.6)	<ul style="list-style-type: none"> Der Standardwert ist 2.2 Dies definiert das komplementäre Modul.
	DCR (Off/On)	<ul style="list-style-type: none"> Standard ist Off DCR macht die Bilddetails klarer und deutlicher
	Color Temp. (Warm/Normal/Cool/User)	<ul style="list-style-type: none"> Standard ist warm
	Blue Light Filter (0/25/50/75/100)	<ul style="list-style-type: none"> Standardeinstellung: 0 Nutzer kann die Filterstufe für blaues Licht einstellen
	Recall (Cancel/Confirm)	<ul style="list-style-type: none"> Auf Werkseinstellungen zurücksetzen

DEUTSCH

1. Menüebene	2. Menüebene	Beschreibung
Text	Brightness (0-100)	• Helligkeitsstandard ist 40
	Contrast (0-100)	• Standardkontrast ist 50
	Black Equalizer (0-100)	• Standard ist 50 • Diese Funktion verbessert die Hintergrundhelligkeit
	Sharpness (0/20/40/60/80/100)	• Standardschärfe ist 40
	Over Drive (Native/Fast/ Faster/Rapid/Dynamic/User)	• Standard ist Fast • Kann von Nutzer eingestellt werden
	Gamma (Native/1.8/2.0/2.2/2.4/2.6)	• Der Standardwert ist 2.2 • Dies definiert das komplementäre Modul.
	DCR (Off/On)	• Standard ist Off • DCR macht die Bilddetails klarer und deutlicher
	Color Temp. (Warm/Normal/ Cool/User)	• Standard ist warm
	Blue Light Filter (0/25/50/75/100)	• Standardeinstellung:25 • Nutzer kann die Filterstufe für blaues Licht einstellen
	Recall (Cancel/Confirm)	• Auf Werkseinstellungen zurücksetzen
sRGB	Brightness (0-100)	• Helligkeitsstandard ist 40
	Contrast (0-100)	• Standardkontrast ist 50
	Black Equalizer (0-100)	• Standard ist 50 • Diese Funktion verbessert die Hintergrundhelligkeit
	Sharpness (0/20/40/60/80/100)	• Standardschärfe ist 40
	Over Drive (Native/Fast/ Faster/Rapid/Dynamic/User)	• Standard ist Fast • Kann von Nutzer eingestellt werden
	Gamma (Native/1.8/2.0/2.2/2.4/2.6)	• Der Standardwert ist 2.2 • Dies definiert das komplementäre Modul.
	DCR (Off/On)	• Standard ist Off • DCR macht die Bilddetails klarer und deutlicher
	Color Temp. (Warm/Normal/ Cool/User)	• Standard ist Warm
	Blue Light Filter (0/25/50/75/100)	• Standardeinstellung:0 • Nutzer kann die Filterstufe für blaues Licht einstellen
	Recall (Cancel/Confirm)	• Auf Werkseinstellungen zurücksetzen

1. Menüebene	2. Menüebene	Beschreibung
Display HDR	Brightness	• Voreingestellt auf 100 und nicht verstellbar wegen optimalen Effekt
	Contrast	• Voreingestellt auf 50 und nicht verstellbar wegen optimalen Effekt
	Black Equalizer	• Voreingestellt auf 50 und nicht verstellbar wegen optimalen Effekt
	Sharpness (0/20/40/60/80/100)	• Standardschärfe ist 40
	Over Drive (Native/Fast/Faster/Rapid/Dynamic/User)	• Standard ist Fast • Kann von Nutzer eingestellt werden
	Gamma	• Voreingestellt auf 2.2 und nicht verstellbar wegen optimalen Effekt
	DCR	• Voreingestellt auf Off und nicht verstellbar wegen optimalen Effekt
	Color Temp.	• Voreingestellt auf Warm und nicht verstellbar wegen optimalen Effekt
	Blue Light Filter	• Voreingestellt auf 0 und nicht verstellbar wegen optimalen Effekt
	Recall (Cancel/Confirm)	• Auf Werkseinstellungen zurücksetzen
HDR Game	Brightness (0-100)	• Voreingestellt auf 100 und nicht verstellbar wegen optimalen Effekt
	Contrast	• Voreingestellt auf 50 und nicht verstellbar wegen optimalen Effekt
	Black Equalizer	• Voreingestellt auf 50 und nicht verstellbar wegen optimalen Effekt
	Sharpness (0/20/40/60/80/100)	• Standardschärfe ist 40
	Over Drive (Native/Fast/Faster/Rapid/Dynamic/User)	• Standard ist FASTER • Kann von Nutzer eingestellt werden
	Gamma	• Voreingestellt auf 2.0 und nicht verstellbar wegen optimalen Effekt
	DCR	• Voreingestellt auf Off und nicht verstellbar wegen optimalen Effekt
	Color Temp	• Voreingestellt auf Warm und nicht verstellbar wegen optimalen Effekt
	Blue Light Filter	• Voreingestellt auf 0 und nicht verstellbar wegen optimalen Effekt
	Recall (Cancel/Confirm)	• Auf Werkseinstellungen zurücksetzen

1. Menüebene	2. Menüebene	Beschreibung
HDR Cinema	Brightness (0-100)	• Helligkeitsstandard ist 100
	Contrast (0-100)	• Voreingestellt auf 50 und nicht verstellbar wegen optimalen Effekt
	Black Equalizer (0-100)	• Voreingestellt auf 50 und nicht verstellbar wegen optimalen Effekt
	Sharpness (0/20/40/60/80/100)	• Standardschärfe ist 60
	Over Drive (Native/Fast/ Faster/Rapid/Dynamic/User)	• Standard ist Fast • Kann von Nutzer eingestellt werden
	Gamma	• Voreingestellt auf 2.4 und nicht verstellbar wegen optimalen Effekt
	DCR	• Voreingestellt auf Off und nicht verstellbar wegen optimalen Effekt
	Color Temp.	• Voreingestellt auf Warm und nicht verstellbar wegen optimalen Effekt
	Blue Light Filter	• Voreingestellt auf 0 und nicht verstellbar wegen optimalen Effekt
	Recall (Cancel/Confirm)	• Auf Werkseinstellungen zurücksetzen

Color

1. Menüebene	2. Menüebene	Beschreibung
6-axis Color	Hue Red/Green/Blue/Cyan/ Magenta/Yellow	• Der Benutzer kann die sechs Farben des Farbtons nach Belieben anpassen, um eine bessere Farbgenauigkeit zu erzielen
	Saturation Red/Green/Blue/Cyan/ Magenta/Yellow	• Der Benutzer kann die sechs Farben der Sättigung nach Belieben anpassen, um eine bessere Farbgenauigkeit zu erzielen
Color Space	Native/sRGB/Adobe RGB/ DCI P3	• Der Standardfarbraum ist Nativ • Der Benutzer kann den Farbraum entsprechend der Aktivität auswählen
Color Range	Auto	• Wählen Sie automatisch Full Range oder Limited Range basierend auf der Aktivität
	Full Range	• Diese Funktion bietet eine lebendige Farbdarstellung mit hoher Kontrast
	Limited Range	• Diese Funktion verbessert die Detaildarstellung mit geringerem Kontrast
Color Domain	Auto	• Wählen Sie automatisch den RGB-Modus oder den YUV-Modus basierend auf der Aktivität des Benutzers
	RGB Mode	• Dies ist der gebräuchlichste Farbdomänenmodus und für die meisten Szenarien geeignet
	YUV Mode	• Dieser Modus bietet eine gute visuelle Wahrnehmung und wird normalerweise für Videosysteme verwendet

1. Menüebene	2. Menüebene	Beschreibung
Color Weakness	Red Filter (0-20)	<ul style="list-style-type: none"> • Diese Funktion dient der besseren Farbumterscheidung • Rot wird zu Rosa, wenn diese Funktion eingeschaltet ist
	Green Filter (0-20)	<ul style="list-style-type: none"> • Diese Funktion dient der besseren Farbumterscheidung • Rot wird zu Pink und Grün wird zu Chartreuse, wenn diese Funktion aktiviert ist

Gaming Setup

1. Menüebene	2. Menüebene	Beschreibung
Adaptive-Sync	Off/On	<ul style="list-style-type: none"> • Diese Funktion verhindert das Verzerren des Bildschirms und bietet Glatte visuelle Effekte
MPRT	Off/Low/High/1ms	<ul style="list-style-type: none"> • Diese Funktion unterstützt 100 Hz bis 200 Hz.
Crosshair	Mode (Off/Mode1/Mode2/Mode3/Mode4/Mode5)	<ul style="list-style-type: none"> • Die Standardeinstellung ist Off • Die Bildschirmunterstützung kann in jedem Modus eingestellt werden
	H Position (0-100)	<ul style="list-style-type: none"> • Horizontale Einstellung der Position
	V. Position (0-100)	<ul style="list-style-type: none"> • Vertikale Einstellung der Position
	Color (Red/Green/Blue/User)	<ul style="list-style-type: none"> • Der Benutzer kann das Fadenkreuz auf die Farben Rot, Grün und Blau einstellen oder jede andere gewünschte Farbe festlegen, indem er die R-, G und B-Werte unter der Option „Benutzer“ anpasst.
FPS Notice	Off/On	<ul style="list-style-type: none"> • Die Standardeinstellung ist Off • Der Aktualisierungsmodus kann in jedem Modus angepasst werden
Timer	Off/15:00/30:00/45:00/60:00/90:00	<ul style="list-style-type: none"> • Die Standardeinstellung ist Off • Der Timer kann in jedem Modus eingestellt werden
Timing shutdown	Off/On	<ul style="list-style-type: none"> • Sie können die Standby-Zeit individuell über Aus/ Ein zurücksetzen unter der Menüeinstellung Zeitgesteuertes Herunterfahren

Audio Setup

1. Menüebene	2. Menüebene	Beschreibung
Volume	0-100	<ul style="list-style-type: none"> • Der Benutzer kann die Lautstärke von 0 bis 100 einstellen
Mute	Off/On	<ul style="list-style-type: none"> • Die Standardeinstellung ist Off

Input Select

1. Menüebene	Beschreibung
HDMI 1	<ul style="list-style-type: none"> • Der Benutzer kann die Eingangsquelle in jedem Modus einstellen
HDMI 2	
DP 1	
DP 2	

DEUTSCH

System

1. Menüebene	2. Menüebene	Beschreibung
Illumination	Brightness (0/25/50/75/100)	<ul style="list-style-type: none"> • Passen Sie Helligkeit, Farbe und Effekte an, um ein besseres Spielerlebnis zu erzielen.
	Color (Circulation/Scarlet Sphere/Emerald Enclosure/Azure Band/Golden Halo/Violet Vortex/Celeste Circler)	
	Effects (Static/Blink/Breath)	
Language	English/Françai/ Español/Deutsch/ Italiano/Polски/ Dutch/Hungarian	<ul style="list-style-type: none"> • Standardsprache ist Englisch • Der Benutzer kann die Sprache nach Bedarf ändern
OSD Setup	H Position (0-100)	<ul style="list-style-type: none"> • Der Standardwert ist 50 • Passen Sie die horizontale Position des OSD an
	V Position (0-100)	<ul style="list-style-type: none"> • Der Standardwert ist 50 • Passen Sie die vertikale Position des OSD an
	OSD Rotation (0°/90°/270°)	<ul style="list-style-type: none"> • Der Standardwert ist 0° • Der Benutzer kann das OSD-Menü nach Bedarf drehen
	OSD Timeout (15s/30s/45s/60s)	<ul style="list-style-type: none"> • Der Standardwert ist 15s • Der Benutzer kann die Zeit zum Verlassen des OSD-Menüs einstellen
	Transparency (0/25/50/75/100)	<ul style="list-style-type: none"> • Der Standardwert ist 25
Aspect Ratio	Native/4:3/Full Screen	<ul style="list-style-type: none"> • Die Standardeinstellung ist Full Screen
LED Indicator	Off/On	<ul style="list-style-type: none"> • Die Standardeinstellung ist On • Diese Funktion steuert die LED-Kontrollleuchte
Resolution Notice	Off/On	<ul style="list-style-type: none"> • Die Standardeinstellung ist On • Dieser Hinweis zeigt das aktuelle Eingangssignal an
DDC/CI	Off/On	<ul style="list-style-type: none"> • Die Standardeinstellung ist On • Diese Funktion überträgt Monitorparameter an den PC und erhält automatisch optimale Einstellungen
USB Upgrade	Confirm/Cancel	<ul style="list-style-type: none"> • Dies gilt nur für Software-Upgrades
Memory Recall	Confirm/Cancel	<ul style="list-style-type: none"> • Bestätigen, um die Werkseinstellungen wiederherzustellen

Information

1. Menüebene	Beschreibung
Current Resolution	<ul style="list-style-type: none"> • Dies zeigt aktuelle Informationen an und wird entsprechend der Live-Aktivität automatisch aktualisiert
Optimum Resolution	
H. Frequency	
Pixel Clock	
Firmware Ver.	

I Befehlszentrale

- Die Befehlszentrale ist ein interaktives System, das eine direkte Steuerung des Monitors von Ihrem PC aus ermöglicht.
- Bitte beachten Sie, dass die Befehlszentrale ausschließlich mit Windows-Betriebssystemen kompatibel ist.
- Sie ist für das Modell PMO G271-FQK erhältlich. Weitere Informationen finden Sie über den folgenden Link: <https://www.peaq-online.com/downloads>

I Reinigung und Pflege

- Ziehen Sie vor der Reinigung immer das Netzteil aus der Steckdose.
- **Vorsicht!** Es darf kein Wasser in das Gerät eindringen.
- Reinigen Sie das Gehäuse mit einem leicht feuchten Tuch. Reinigen Sie den Bildschirm mit speziellen Bildschirmreinigungstüchern. Beachten Sie dabei immer die Herstellerangaben des Reinigungsmittels. Bestimmte Reiniger sind nicht für die Reinigung dieses Monitors geeignet.
- Verwenden Sie keine scharfen, abrasiven oder aggressiven Reinigungsmittel.
- Verwenden Sie zur Reinigung des Gehäuses keine Chemikalien (z.B. Gas, Alkohol).

I Fehlerbehebung

Sollte es während des Betriebs zu Störungen kommen, beachten Sie die nachfolgende Tabelle. Sollten die Probleme wie unter **Behebung** angegeben nicht abgestellt werden können, wenden Sie sich an Ihren Händler.

Problem	Mögliche Ursache	Behebung
Produkt funktioniert nicht	<ul style="list-style-type: none"> • Kein Signal • Keine Stromversorgung 	<ul style="list-style-type: none"> • Überprüfen der Betriebsanzeige auf der Rückseite, wenn die Anzeige leuchtet, den Signaleingang prüfen. Wenn die Anzeige aus ist, die Stromversorgung prüfen
Display ist nicht scharf	<ul style="list-style-type: none"> • Kontrast und Helligkeit zu niedrig 	<ul style="list-style-type: none"> • Kontrast und Helligkeit höher einstellen
Kein Ton	<ul style="list-style-type: none"> • Kopfhörer/ Lautsprecher nicht angeschlossen • Audioeinstellung am Computer ist nicht richtig 	<ul style="list-style-type: none"> • Überprüfen, ob Kopfhörer/ Lautsprecher angeschlossen ist • Audioeinstellung/Einstellung der Soundkarte am Computer prüfen
Falsche oder nicht normale Farbe	<ul style="list-style-type: none"> • Lose oder gebrochene Pins am Steckerkabel 	<ul style="list-style-type: none"> • Überprüfen der HDMI- oder DP-Kabel, um sicherzustellen, dass es in gutem Zustand und sicher angeschlossen ist.
Computer erkennt die richtige Auflösung nicht	<ul style="list-style-type: none"> • Kabel nicht verbunden • Grafikkarte nicht aktuell 	<ul style="list-style-type: none"> • Überprüfen Sie die Kabelverbindung und versuchen Sie, das Laufwerk der Grafikkarte zu aktualisieren

Technische Daten

Modell	PMO G271-FQK
Stromversorgung	
Nenneingang	: 12 V $\overline{=}$ 3 A
Standby-Betrieb	: 0,5 W
Aus-Zustand	: 0,3 W
Netzteil	
Hersteller	: HUIZHOU KTC TECHNOLOGY CO., LTD.
Importiert durch	: IMTRON GmbH Media-Saturn-Strasse 1, 85053 Ingolstadt, Germany
Handelsregisternr.	: HRB 4580
Modell	: K36B2
Eingangsspannung	: 100 - 240 V~
Eingangswechselstromfrequenz	: 50/60 Hz
Ausgangsspannung	: 12 V
Ausgangsstrom	: 3 A
Ausgangsleistung	: 36 W
Durchschnittliche Effizienz im Betrieb	: \geq 87,4%
Effizienz bei geringer Last (10 %)	: 78,3% (REF)
Leistungsaufnahme bei Nulllast	: \leq 0,1 W
Display	
Bildschirmpaneltyp	: Fast IPS
Hintergrundbeleuchtung	: Edge-LED
Panelgröße	: 27"
Bildformat	: 16:9
Pixelabstand	: 0.2331mm(H) \times 0.2331mm(V)
Kontrastverhältnis (typ.)	: 1000:1
Reaktionszeit (typical)	: 5 ms
Reaktionszeit (Overdrive)	: 2.5 ms
Optimale Auflösung	: 2560 x 1440
Betrachtungswinkel	: \geq 178 (H), \geq 178° (V)
Flimmerfrei	: ja
Anzeigefarben	: 1,07B(8bits+FRC)
Aktualisierungsrate	: HDMI max. 144 Hz DP max. 200 Hz
DCI-P3.	: 95%
Betriebsumgebungsbedingungen	
Temperaturbereich (Betrieb)	: 0°C - 40°C
Temperaturbereich (Ausgeschaltet)	: -10°C - +60°C
Relative Feuchtigkeit (Betrieb)	: 20% - 85%
Relative Feuchtigkeit (Ausgeschaltet)	: 10% - 90%
Anschlüsse	
Signaleingang	: HDMI/ DP
Signalausgang	: Audioausgang



Über den Link <https://eprel.ec.europa.eu/> können Sie auf die europäische Produktdatenbank (EPREL) zugreifen, in der Informationen über das Modell gespeichert sind. Geben Sie dort die Modellkennung ein, die Sie auf dem Energie label finden. Alternativ scannen Sie den QR-Code auf dem Energie label um direkt zu den Modellinformationen zu gelangen.



Die übernommenen Marken HDMI, HDMI High-Definition Multimedia Interface und das HDMI-Logo sind Marken oder eingetragene Marken von HDMI Licensing Administrator, Inc. in den Vereinigten Staaten und anderen Ländern.

I Safety instructions

Important Safety Instructions. Please read the instructions carefully and keep them for later use.

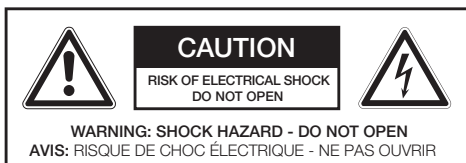

The lightning flash with arrow head within an equilateral triangle is intended to alert the user to the presence of uninsulated "dangerous voltage" within the product's enclosure that may be of sufficient magnitude to constitute a risk of electric shock to persons and animals.



The exclamation point within an equilateral triangle is intended to alert the user to the presence of important operating and maintenance instructions in the literature accompanying the device.



For safety reasons, this class II product is provided with double or reinforced insulation as indicated by this symbol.



Danger! Excessive sound pressure from earphones and headphones can cause hearing loss. If you listen to loud music for a long time, your hearing may be impaired. Set to a moderate volume.



Only use with listed power supplies in the instruction manual.

- **Warning!** Please refer the information on the exterior enclosure for electrical and safety information before installing or operating the apparatus.
- **Note:** If you would like to connect an external device with this product, a good quality shielded cable must be used, which ensures the electromagnetic compatibility of the product and the used cable as a whole.

- This product is only intended to be used as a monitor. Improper use is dangerous and will void any warranty claim.
- For household use only. Do not use outdoors.
- **Danger of suffocation!** Keep all packaging material away from children.
- Only use under normal room temperature and humidity conditions.
- The product is only suitable for use at moderate degrees of latitude. Do not use in the tropics or in particularly humid climates.
- Do not move the product from cold into warm places and vice versa. Condensation can cause damage to the product and electrical parts.
- Do not use attachments or accessories other than recommended by the manufacturer or sold with this product. Install in accordance with this user manual.
- Do not use attachments or accessories other than recommended by the manufacturer or sold with this product. Install in accordance with this user manual. Only use wall mounting bracket and screws that conforms to VESA standards. Install in accordance to the user manual of the wall bracket.
- **i** When installing the product, leave sufficient space for ventilation (minimum 10 cm around the product). Do not install in bookcases, built-in cabinets or the like.
- Do not impede ventilation by covering the ventilation openings with items, such as newspapers, table-cloths, curtains, etc. Do not insert any objects into the housing, e.g. through the ventilation openings.
- Do not install near any heat sources such as radiators, heat registers, stoves or other products (including amplifiers) that produce heat.
- Do not shift or move the product when powered on.
- Do not touch, push or rub the surface of the product with any sharp or hard objects.
- **Danger!** To reduce the risk of fire or electric shock, do not expose this product to rain or moisture.
- The product shall not be exposed to dripping or splashing and no objects filled with liquids, such as vases, shall be placed on the product.
- Care should be taken so that no objects or liquids enter the enclosure through openings.
- No naked flame sources, such as lighted candles, should be placed on the product.

ENGLISH

- Refer all servicing to an authorised service agent. Do not attempt to repair the product yourself. Servicing is required when the product has been damaged in any way, such as the supply cord or plug are damaged, liquid has been spilled, objects have fallen into the product, the enclosure is damaged, the product has been exposed to rain or moisture, does not operate normally, or has been dropped.
 - Before connecting the product to a socket outlet, make sure the voltage indicated on the product corresponds to your local mains.
 - If the supply cord is damaged, it must be replaced by the manufacturer or its service agent or a similarly qualified person in order to avoid hazard.
 - If the power adaptor is damaged, it must be replaced by the manufacturer or its service agent or a similarly qualified person in order to avoid hazard.
 - Regularly check if the supply cord, product or extension cable is defective. If found defective, do not put the product into operation. Immediately pull the plug.
 - Place the supply cord and, if necessary, an appropriate extension cable in such away that pulling or tripping over it is impossible. Do not allow the supply cord to hang down within easy reach.
 - Do not jam, bend or pull the supply cord over sharp edges.
 - The adaptor power plug is used as the disconnect device; the disconnect device shall remain readily operable. To completely disconnect the power input, disconnect the adaptor power plug.
 - The product may not function properly or not react to the operation of any control due to electrostatic discharge. Switch off and disconnect the appliance; reconnect after a few seconds.
 - Protect the supply cord from being walked on or pinched particularly at the plug, convenience receptacles and the point where it exits from the product.
 - Disconnect the adaptor power plug in case of faults during use, during lightening storms, before cleaning and when not using the product for a longer period of time.
 - **Danger!** Before cleaning, switch the product off and disconnect the adaptor power plug from the socket.
 - When the product has reached the end of its service life, make it defective by disconnecting the adaptor power plug from the socket and cutting the cord in two.
- **Important!** Check to ensure that the product is in a serviceable condition before use. The product shall not be used if it shows any signs of damage or if it's suspected to be defect.

Intended use

This product is designed as a monitor only. The product is not intended for any commercial or industrial use. Do not use it for other purposes. Any other use might lead to damage of the product or personal injury.

Imtron GmbH assumes no liability for damage to the product, for property damage or for personal injury due to careless or improper usage of the product, or usage of product which does not meet the manufacturer's specified purpose.

Before first time use

Remove the product and accessories carefully from the original packaging. It is recommended to keep the original packaging for storage. If you wish to dispose of the original packaging, please observe applicable legal provisions. Should you have any questions regarding proper disposal, contact your local waste management center.

Inspect the delivery contents for completeness and damages. Should the delivery contents be incomplete or damaged, contact your sales outlet immediately.

Controls and components

- A. Operation indicator
- B. Multifunction switch
- C. Height adjustable stand
- D. Base
- E. **Connections:**
 - Headphone output
 - DP2-Input
 - DP1-Input
 - HDMI 2-Input
 - HDMI 1-Input
 - USB Input (Upgrade only)
 - DC-jack

Accessories

- 1 x Monitor
- 1 x DP cable
- 1 x Power adaptor and power cord
- 1 x Stand
- 1 x Screw
- 1 x User manual
- 1 x Warranty card
- 1 x WEEE Brochure

Installing the stand

Mount the base and stand neck with the supplied matching screws. Now mount the stand neck to the appropriate place on the back of the monitor.

Connections

POWER SUPPLY

Insert the DC plug of the power adaptor into the DC jack on the back of the monitor.

HDMI or DP connections

Connect the appropriate connectors on the back of the monitor to your computer or other suitable players using appropriate cables.

Note: If you would like to connect an external device with this product, a good quality shielded cable must be used, which ensures the electromagnetic compatibility of the product and the used cable as a whole.

HEADPHONE CONNECTION

Connect the headphones to the Headphone jack of the device.

Note: For sound reproduction additional headphones or loudspeakers, possibly with their own power supply, are required.

Attention

Danger! Excessive sound pressure levels from ear buds and headphones can cause hearing damage. Listening to loud music for extended periods of time may lead to hearing impairment. Keep the volume at reasonable levels.

Operation

TURNING THE UNIT ON/OFF

Press the  button to switch on the unit.

Note:

- In Standby mode, the monitor will switch on automatically, when the connected PC/notebook is started.
- If you didn't press any key within 4 hours, the Monitor will enter standby mode automatically. You can reset the standby time individually from **OFF/ON** under the menu setting **Timing shutdown**.
- Display time: On the display it will shows: Continuous operations time of 4 hours has been reached. For energy saving propose, the system will enter standby mode after 60s, please push any key to cancel.

General settings

MENU SETTINGS

With the device switched on, press shortly on the multifunction switch. The main menu opens. Press the multifunction switch up or down to select the desired submenu. To confirm your selection, press the multifunction switch again to the right. You can change the settings by pressing the multifunction switch up or down. Confirm the setting by pressing the multifunction switch again to the right.

By pressing the multifunction switch to the left, you return to the corresponding upper menu. To close the main menu, press the multifunction switch to the left until it closes.

The following main menu options are available:

- **Picture Mode**

- > Standard
- > RTS
- > FPS
- > MOBA
- > Movie
- > Photo
- > Text
- > sRGB
- > Display HDR
- > HDR Game
- > HDR Cinema

- **Color**

- > 6-axis Color
- > Color Space
- > Color Range
- > Color Domain
- > Color Weakness

- **Gaming Setup**

- > Adaptive-Sync
- > MPRT
- > Crosshair
- > FPS Notice
- > Timer
- > Timing shutdown

- **Audio Setup**

- > Volume
- > Mute

- **Input Select**

- > HDMI 1
- > HDMI 2
- > DP 1
- > DP 2

- **System**

- > Illumination
- > Language
- > OSD Setup
- > Aspect Ratio
- > LED Indicator
- > Resolution Notice
- > DDC/CI
- > USB Upgrade
- > Memory Recall

- **Information**

- > Current Resolution
- > Optimum Resolution
- > H. Frequency
- > Pixel Clock
- > Firmware Ver.

Set menu language

The menu may be preset to English.

For easy use of the self-explanatory menu, it is advantageous to set it to the respective native language. Proceed as follows:

1. With the monitor turned on, press shortly on the multifunction switch.
2. Select the **System** item by pressing the multi-selector up / down. Confirm the selection by pressing the multifunction switch to the right.
3. The first point is **Language**. Press the multifunction switch to the right to enter the language selection menu.
4. Select the desired language by pressing the multifunction switch up / down. Confirm the selection by pressing the multifunction switch to the right.
5. The desired language is now set. To exit the menu, press the multifunction switch several times to the left.

Picture Mode

Level 1 Menu	Level 2 Menu	Description
Standard	Brightness (0-100)	<ul style="list-style-type: none"> • Default brightness is 70
	Contrast (0-100)	<ul style="list-style-type: none"> • Default contrast is 50
	Black Equalizer (0-100)	<ul style="list-style-type: none"> • Default black equalizer is 50 • This function improves background brightness
	Sharpness (0/20/40/60/80/100)	<ul style="list-style-type: none"> • Default sharpness is 40 • Sharpness improves clarity and details of images
	Over Drive (Native/Fast/ Faster/Rapid/Dynamic/User)	<ul style="list-style-type: none"> • Default is Fast • User can adjust response
	Gamma (Native/1.8/2.0/2.2/2.4/2.6)	<ul style="list-style-type: none"> • Default value is 2.2 • This defines the complementary module
	DCR (Off/On)	<ul style="list-style-type: none"> • Default is Off • DCR makes the picture details more clear and more distinct
	Color Temp. (Warm/Normal/ Cool/User)	<ul style="list-style-type: none"> • Default is Normal
	Blue Light Filter (0/25/50/75/100)	<ul style="list-style-type: none"> • The default value is 0 • User can set the level of filtration of blue light
	Recall (Cancel/Confirm)	<ul style="list-style-type: none"> • Confirm to restore factory settings
RTS	Brightness (0-100)	<ul style="list-style-type: none"> • Default brightness is 60
	Contrast (0-100)	<ul style="list-style-type: none"> • Default contrast is 50
	Black Equalizer (0-100)	<ul style="list-style-type: none"> • Default black equalizer is 60 • This function improves background brightness
	Sharpness (0/20/40/60/80/100)	<ul style="list-style-type: none"> • Default sharpness is 60 • Sharpness improves clarity and details of images
	Over Drive (Native/Fast/ Faster/Rapid/Dynamic/User)	<ul style="list-style-type: none"> • Default is Fast • User can adjust response time
	Gamma (Native/1.8/2.0/2.2/2.4/2.6)	<ul style="list-style-type: none"> • Default value is 2.2 • This defines the complementary module
	DCR (Off/On)	<ul style="list-style-type: none"> • Default is off • DCR makes the picture details more clear and more distinct
	Color Temp. (Warm/Normal/ Cool/User)	<ul style="list-style-type: none"> • Default is Normal
	Blue Light Filter (0/25/50/75/100)	<ul style="list-style-type: none"> • The default value is 0 • User can set the level of filtration of blue light
	Recall (Cancel/Confirm)	<ul style="list-style-type: none"> • Confirm to restore factory settings

ENGLISH

Level 1 Menu	Level 2 Menu	Description
FPS	Brightness (0-100)	<ul style="list-style-type: none"> • Default brightness is 90
	Contrast (0-100)	<ul style="list-style-type: none"> • Default contrast is 80
	Black Equalizer (0-100)	<ul style="list-style-type: none"> • Default black equalizer is 70 • This function improves background brightness
	Sharpness (0/20/40/60/80/100)	<ul style="list-style-type: none"> • Default sharpness is 80 • Sharpness improves clarity and details of images
	Over Drive (Native/Fast/ Faster/Rapid/Dynamic/User)	<ul style="list-style-type: none"> • Default is Faster • User can adjust response time
	Gamma (Native/1.8/2.0/2.2/2.4/2.6)	<ul style="list-style-type: none"> • Default value is 2.0 • This defines the complementary module
	DCR (Off/On)	<ul style="list-style-type: none"> • Default is Off • DCR makes the picture details more clear and more distinct
	Color Temp. (Warm/ Normal/Cool/User)	<ul style="list-style-type: none"> • Default is Normal
	Blue Light Filter (0/25/50/75/100)	<ul style="list-style-type: none"> • The default value is 0 • User can set the level of filtration of blue light
	Recall (Cancel/Confirm)	<ul style="list-style-type: none"> • Confirm to restore factory settings
MOBA	Brightness (0-100)	<ul style="list-style-type: none"> • Default brightness is 60
	Contrast (0-100)	<ul style="list-style-type: none"> • Default contrast is 50
	Black Equalizer (0-100)	<ul style="list-style-type: none"> • Default black equalizer is 60 • This function improves background brightness
	Sharpness (0/20/40/60/80/100)	<ul style="list-style-type: none"> • Default sharpness is 60 • Sharpness improves clarity and details of images
	Over Drive (Native/Fast/ Faster/Rapid/Dynamic/User)	<ul style="list-style-type: none"> • Default is Fast • User can adjust response time
	Gamma (Native/1.8/2.0/2.2/2.4/2.6)	<ul style="list-style-type: none"> • Default value is 2.2 • This defines the complementary module
	DCR (Off/On)	<ul style="list-style-type: none"> • Default is off • DCR makes the picture details more clear and more distinct
	Color Temp. (Warm/Normal/ Cool/User)	<ul style="list-style-type: none"> • Default is Normal
	Blue Light Filter (0/25/50/75/100)	<ul style="list-style-type: none"> • The default value is 0 • User can set the level of filtration of blue light
	Recall (Cancel/Confirm)	<ul style="list-style-type: none"> • Confirm to restore factory settings

Level 1 Menu	Level 2 Menu	Description
Movie	Brightness (0-100)	<ul style="list-style-type: none"> • Preset the value to 80 and non-adjustable for optimal effect
	Contrast (0-100)	<ul style="list-style-type: none"> • Preset the value to 50 and non-adjustable for optimal effect
	Black Equalizer (0-100)	<ul style="list-style-type: none"> • Preset the value to 50 and non-adjustable for optimal effect
	Sharpness (0/20/40/60/80/100)	<ul style="list-style-type: none"> • The default is 60
	Over Drive (Native/Fast/ Faster/Rapid/Dynamic/User)	<ul style="list-style-type: none"> • Default is Fast • User can adjust response time
	Gamma (Native/1.8/2.0/2.2/2.4/2.6)	<ul style="list-style-type: none"> • Default value is 2.4 • This defines the complementary module
	DCR (Off/On)	<ul style="list-style-type: none"> • Default is on • DCR makes the picture details and clear and more distinct
	Color Temp. (Warm/Normal/ Cool/User)	<ul style="list-style-type: none"> • Default is Warm
	Blue Light Filter (0/25/50/75/100)	<ul style="list-style-type: none"> • The default is 0 • User can set the level of filtration of blue light
Recall (Cancel/Confirm)	<ul style="list-style-type: none"> • Confirm to restore factory settings 	
Photo	Brightness (0-100)	<ul style="list-style-type: none"> • Default brightness is 40
	Contrast (0-100)	<ul style="list-style-type: none"> • Default contrast is 50
	Black Equalizer (0-100)	<ul style="list-style-type: none"> • Default black equalizer is 50 • This function improves background brightness
	Sharpness (0/20/40/60/80/100)	<ul style="list-style-type: none"> • Default sharpness is 40
	Over Drive (Native/Fast/ Faster/Rapid/Dynamic/User)	<ul style="list-style-type: none"> • Default is Fast • User can adjust response time
	Gamma (Native/1.8/2.0/2.2/2.4/2.6)	<ul style="list-style-type: none"> • Default value is 2.2 • This defines the complementary module
	DCR (Off/On)	<ul style="list-style-type: none"> • Default is Off • DCR makes the picture details and clear and more distinct
	Color Temp. (Warm/Normal/ Cool/User)	<ul style="list-style-type: none"> • Default is Warm
	Blue Light Filter (0/25/50/75/100)	<ul style="list-style-type: none"> • The default is 0 • User can set the level of filtration of blue light
Recall (Cancel/Confirm)	<ul style="list-style-type: none"> • Confirm to restore factory settings 	

ENGLISH

Level 1 Menu	Level 2 Menu	Description
Text	Brightness (0-100)	<ul style="list-style-type: none"> • Default brightness is 40
	Contrast (0-100)	<ul style="list-style-type: none"> • Default contrast is 50
	Black Equalizer (0-100)	<ul style="list-style-type: none"> • Default black equalizer is 50 • This function improves background brightness
	Sharpness (0/20/40/60/80/100)	<ul style="list-style-type: none"> • The default is 40
	Over Drive (Native/Fast/ Faster/Rapid/Dynamic/User)	<ul style="list-style-type: none"> • Default is Fast • User can adjust response time
	Gamma (Native/1.8/2.0/2.2/2.4/2.6)	<ul style="list-style-type: none"> • Default value is 2.2 • This defines the complementary module
	DCR (Off/On)	<ul style="list-style-type: none"> • Default is off • DCR makes the picture details and clear and more distinct
	Color Temp. (Warm/Normal/ Cool/User)	<ul style="list-style-type: none"> • Default is Warm
	Blue Light Filter (0/25/50/75/100)	<ul style="list-style-type: none"> • The default is 25 • User can set the level of filtration of blue light
	Recall (Cancel/Confirm)	<ul style="list-style-type: none"> • Confirm to restore factory settings
sRGB	Brightness (0-100)	<ul style="list-style-type: none"> • Default brightness is 40
	Contrast (0-100)	<ul style="list-style-type: none"> • Default contrast is 50
	Black Equalizer (0-100)	<ul style="list-style-type: none"> • Default black equalizer is 50 • This function improves background brightness
	Sharpness (0/20/40/60/80/100)	<ul style="list-style-type: none"> • Default sharpness is 40
	Over Drive (Native/Fast/ Faster/Rapid/Dynamic/User)	<ul style="list-style-type: none"> • Default is Fast • User can adjust response time
	Gamma (Native/1.8/2.0/2.2/2.4/2.6)	<ul style="list-style-type: none"> • Default value is 2.2 • This defines the complementary module
	DCR (Off/On)	<ul style="list-style-type: none"> • Default is Off • DCR makes the picture details and clear and more distinct
	Color Temp. (Warm/Normal/ Cool/User)	<ul style="list-style-type: none"> • Default is Warm
	Blue Light Filter (0/25/50/75/100)	<ul style="list-style-type: none"> • The default is 0 • User can set the level of filtration of blue light
	Recall (Cancel/Confirm)	<ul style="list-style-type: none"> • Confirm to restore factory settings

Level 1 Menu	Level 2 Menu	Description
Display HDR	Brightness	<ul style="list-style-type: none"> • Preset the value to 100 and non-adjustable for optimal effect
	Contrast	<ul style="list-style-type: none"> • Preset the value to 50 and non-adjustable for optimal effect
	Black Equalizer	<ul style="list-style-type: none"> • Preset the value to 50 and non-adjustable for optimal effect
	Sharpness (0/20/40/60/80/100)	<ul style="list-style-type: none"> • The default is 40
	Over Drive (Native/Fast/Faster/Rapid/Dynamic/User)	<ul style="list-style-type: none"> • Default is Fast • User can adjust response time
	Gamma	<ul style="list-style-type: none"> • Preset the value to 2.2 and non-adjustable for optimal effect
	DCR	<ul style="list-style-type: none"> • Preset to Off and non-adjustable for optimal effect
	Color Temp.	<ul style="list-style-type: none"> • Preset to Warm and non-adjustable for optimal effect
	Blue Light Filter	<ul style="list-style-type: none"> • Preset the value to 0 and non-adjustable for optimal effect
	Recall (Cancel/Confirm)	<ul style="list-style-type: none"> • Confirm to restore factory settings
HDR Game	Brightness (0-100)	<ul style="list-style-type: none"> • Default brightness is 100
	Contrast	<ul style="list-style-type: none"> • Preset the value to 50 and non-adjustable for optimal effect
	Black Equalizer	<ul style="list-style-type: none"> • Preset the value to 50 and non-adjustable for optimal effect
	Sharpness (0/20/40/60/80/100)	<ul style="list-style-type: none"> • Default sharpness is 60
	Over Drive (Native/Fast/Faster/Rapid/Dynamic/User)	<ul style="list-style-type: none"> • Default is Faster • User can adjust response time
	Gamma	<ul style="list-style-type: none"> • Preset the value to 2.0 and non-adjustable for optimal effect
	DCR	<ul style="list-style-type: none"> • Preset to Off and non-adjustable for optimal effect
	Color Temp	<ul style="list-style-type: none"> • Preset to Warm and non-adjustable for optimal effect
	Blue Light Filter	<ul style="list-style-type: none"> • Preset the value to 0 and non-adjustable for optimal effect
	Recall (Cancel/Confirm)	<ul style="list-style-type: none"> • Confirm to restore factory settings

Level 1 Menu	Level 2 Menu	Description
HDR Cinema	Brightness (0-100)	• Default brightness is 100
	Contrast (0-100)	• Preset the value to 50 and non-adjustable for optimal effect
	Black Equalizer (0-100)	• Preset the value to 50 and non-adjustable for optimal effect
	Sharpness (0/20/40/60/80/100)	• Default sharpness is 60
	Over Drive (Native/Fast/ Faster/Rapid/Dynamic/User)	• Default sharpness is Fast • User can adjust response time
	Gamma	• Preset the value to 2.4 and non-adjustable for optimal effect
	DCR	• Preset to Off and non-adjustable for optimal effect
	Color Temp.	• Preset to Warm and non-adjustable for optimal effect
	Blue Light Filter	• Preset the value to 0 and non-adjustable for optimal effect
	Recall (Cancel/Confirm)	• Confirm to restore factory settings

Color

Level 1 Menu	Level 2 Menu	Description
6-axis Color	Hue Red/Green/Blue/ Cyan/Magenta/Yellow	• User can adjust the six colors of Hue as they want for better color accuracy
	Saturation Red/Green/Blue/ Cyan/Magenta/Yellow	• User can adjust the six colors of Saturation as they want for better color accuracy
Color Space	Native/sRGB/Adobe RGB/DCI P3	• The default color space is Native • User can choose color space according to the activity
Color Range	Auto	• Automatically choose Full Range or Limited Range based on the activity
	Full Range	• This function provides vivid color display with high contrast
	Limited Range	• This function enhances details display with lower contrast
Color Domain	Auto	• Automatically choose RGB Mode or YUV Mode based on user's activity
	RGB Mode	• This is the most common color domain mode and suitable for most scenario
	YUV Mode	• This mode provides good visual perception and is usually used for video system
Color Weakness	Red Filter (0-20)	• This function is designed for better color distinction • Red turns to pink when this function is turned on
	Green Filter (0-20)	• This function is designed for better color distinction • Red turns to pink and green turns to chartreuse when this function is turned on

Gaming Setup

Level 1 Menu	Level 2 Menu	Description
Adaptive-Sync	Off/On	<ul style="list-style-type: none"> This function prevents screen tearing and provides smooth visual effects
MPRT	Off/Low/High/1ms	<ul style="list-style-type: none"> This function supports 100Hz to 200Hz
Crosshair	Mode (Off/Mode1/Mode2/Mode3/Mode4/Mode5)	<ul style="list-style-type: none"> The default is Off Screen assistance can be set in any mode
	H Position (0-100)	<ul style="list-style-type: none"> Horizontal adjustment of location
	V. Position (0-100)	<ul style="list-style-type: none"> Vertical adjustment of location
	Color (Red/Green/Blue/User)	<ul style="list-style-type: none"> User can set the crosshair to color red, green and blue, or they can set any other color they like by adjusting the R, G and B values under the option User
FPS Notice	Off/On	<ul style="list-style-type: none"> Default is Off Refresh mode can adjust in any mode
Timer	Off/15:00/30:00/45:00/60:00/90:00	<ul style="list-style-type: none"> Default is Off Timer can be set in any mode
Timing shutdown	Off/On	<ul style="list-style-type: none"> You can reset the standby time individually from Off/On under the menu setting Timing shutdown

Audio Setup

Level 1 Menu	Level 2 Menu	Description
Volume	0-100	<ul style="list-style-type: none"> User can adjust volume from 0 to 100
Mute	Off/On	<ul style="list-style-type: none"> Default is Off

Input Select

Level 1 Menu	Description
HDMI 1	<ul style="list-style-type: none"> User can set input source in any mode
HDMI 2	
DP 1	
DP 2	

ENGLISH

System

Level 1 Menu	Level 2 Menu	Description
Illumination	Brightness (0/25/50/75/100)	<ul style="list-style-type: none"> Adjust the brightness, color and effects to bring a better gaming experience
	Color (Circulation/Scarlet Sphere/Emerald Enclosure/Azure Band/Golden Halo/Violet Vortex/Celeste Circlet)	
	Effects (Static/Blink/Breath)	
Language	English/Français/Español/Deutsch/Italiano/Polski/Dutch/Hungarian	<ul style="list-style-type: none"> Default language is English User can change language as needed
OSD Setup	H Position (0-100)	<ul style="list-style-type: none"> Default value is 50 Adjust horizontal location of OSD
	V Position (0-100)	<ul style="list-style-type: none"> Default value is 50 Adjust vertical location of OSD
	OSD Rotation (0°/90°/270°)	<ul style="list-style-type: none"> Default is 0° User can rotate the OSD menu as they need
	OSD Timeout (15s/30s/45s/60s)	<ul style="list-style-type: none"> Default is 15s User can set the time to exit OSD menu
	Transparency (0/25/50/75/100)	<ul style="list-style-type: none"> Default value is 25
Aspect Ratio	Native/4:3/Full Screen	<ul style="list-style-type: none"> The default is Full Screen
LED Indicator	Off/On	<ul style="list-style-type: none"> Default is On This function controls the LED indicator light
Resolution Notice	Off/On	<ul style="list-style-type: none"> Default is On This notice shows current input signal
DDC/CI	Off/On	<ul style="list-style-type: none"> Default is On This function transmits monitor parameters to PC and gets optimal settings automatically
USB Upgrade	Confirm/Cancel	<ul style="list-style-type: none"> This is only for software upgrading
Memory Recall	Confirm/Cancel	<ul style="list-style-type: none"> Confirm to restore factory settings

Information

Level 1 Menu	Description
Current Resolution	<ul style="list-style-type: none"> This shows current information and keeps updating automatically according to the live activity
Optimum Resolution	
H. Frequency	
Pixel Clock	
Firmware Ver.	

Command Center

- The Command Center is an interactive system that enables direct control of the monitor from your PC.
- Please note that the Command Center is compatible exclusively with Windows OS.
- It is available for the PMO G271-FQK model. For more information, visit the link below:
<https://www.peaq-online.com/downloads>

Cleaning and Care

- Always unplug the power supply from the power outlet before cleaning.
- **Caution!** Water must not enter the device.
- Clean the housing with a slightly damp cloth. Clean the display with special screen cleaning cloths. Always check the instructions of the cleaning agent. Certain agents might not be suitable for cleaning this product.
- Do not use any sharp, abrasive or aggressive cleaning agents.
- Do not use any chemicals (e.g. gas, alcohol) to clean the housing.

Troubleshooting

If there are any problems during operation, please refer to the following table. If the problems cannot be solved as indicated under **Solution**, please contact your sales agent.

Problem	Possible causes	Solution
Product does not work	<ul style="list-style-type: none"> • No signal • Interrupted power supply 	<ul style="list-style-type: none"> • Check the power indicator at the back, if the light is on, check the signal input; if the light is off, check the power supply
Dim image	<ul style="list-style-type: none"> • Brightness and contrast too low 	<ul style="list-style-type: none"> • Adjust the brightness and contrast
No Sound	<ul style="list-style-type: none"> • Headphone/ Speaker not connected • Computer audio setting wrong 	<ul style="list-style-type: none"> • Check the connection of head phone/ speaker • Check the audio setting of computer
Wrong or abnormal colors	<ul style="list-style-type: none"> • Loose or broken pins in the cable connector 	<ul style="list-style-type: none"> • Check the HDMI or DP cable to make sure it is in good condition and securely connected
Computer cannot detect the correct resolution	<ul style="list-style-type: none"> • Cable not connected • Display card not up to date 	<ul style="list-style-type: none"> • Check the cable connection and try to update the drive of the display card

Technical Data

Model	PMO G271-FQK
Power supply	
Rated input	: 12 V  3 A
Standby-operation	: 0.5 W
Off mode	: 0.3 W
Adaptor	
Manufacturer	: HUIZHOU KTC TECHNOLOGY CO., LTD.
Imported by	: IMTRON GmbH Media-Saturn-Strasse 1, 85053 Ingolstadt, Germany
Commercial registration number	: HRB 4580
Model	: K36B2
Input voltage	: 100 - 240 V~
Input AC frequency	: 50/60 Hz
Output voltage	: 12 V
Output current	: 3 A
Output power	: 36 W
Average active efficiency	: ≥ 87.4%
Efficiency at low load (10 %)	: 78.3% (REF)
No-load power consumption	: ≤ 0.1 W
Display	
Screen Panel Type	: Fast IPS
Backlight	: Edge-LED
Panel size	: 27"
Picture Format	: 16:9
Pixel distance	: 0.2331mm(H)×0.2331mm(V)
Contract ratio (typ.)	: 1000:1
Response time (typical)	: 5 ms
Response time (Overdrive)	: 2.5 ms
Optimal resolution	: 2560 x 1440
Viewing angle	: ≥178 (H), ≥178° (V)
Flicker free	: yes
Display color	: 1.07B(8bits+FRC)
Refresh rate	: HDMI max. 144 Hz DP max. 200 Hz
DCI-P3.	: 95%
Operating ambient conditions	
Temperature range (operation)	: 0°C - 40°C
Temperature range (off mode)	: -10°C - +60°C
Relative humidity (operation)	: 20% - 85%
Relative humidity (off mode)	: 10% - 90%
Connections	
Signal input	: HDMI/ DP
Signal output	: Audio output



Use the link <https://eprel.ec.europa.eu/> to access the European product database (EPREL), in which more information about the product is saved. Type in the model identifier, which can be found on the energy label or simply scan the QR-code on the energy label to access the model information.



The terms HDMI, HDMI High-Definition Multimedia Interface, HDMI Trade Dress and the HDMI Logos are trademarks or registered trademarks of HDMI Licensing Administrator, Inc.

Instrucciones de seguridad

Instrucciones importantes de seguridad. Lea cuidadosamente las instrucciones y consérvelas para usarlas en el futuro.

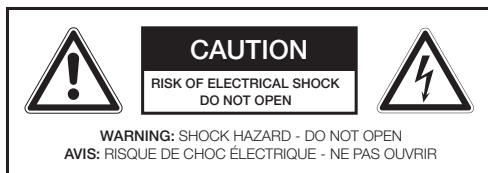

El rayo con punta de flecha en un triángulo equilátero advierte al usuario de la presencia de "tensión peligrosa" no aislada dentro del chasis del producto que puede tener la magnitud suficiente como para constituir un riesgo de electrocución a personas y animales.



El símbolo de exclamación en un triángulo equilátero advierte al usuario de la presencia de instrucciones importantes de uso y mantenimiento en la documentación que acompaña al dispositivo.



Por motivos de seguridad, este adaptador de clase II se suministra con aislamiento doble o reforzado, tal como se indica con este símbolo.



¡Peligro! Una presión sonora excesiva de auriculares puede provocar pérdidas de oído. Si escucha música alta durante un tiempo prolongado, puede sufrir carencias en su oído. Establezca un volumen moderado.



Úselo solamente con las alimentaciones indicadas en el manual de instrucciones.

• **¡Advertencia!** Consulte la información del compartimento inferior exterior sobre información eléctrica y de seguridad antes de instalar u operar el aparato.

- **Nota:** si desea conectar un dispositivo externo con este producto, debe usar un cable blindado de buena calidad, que garantice la compatibilidad electromagnética del producto y el cable utilizado en su conjunto.
- No use el producto para otros fines que los descritos en este manual para evitar situaciones de riesgo. El uso inadecuado es peligroso y anularía la garantía.
- Solo para uso doméstico. No usar en exteriores.
- **¡Riesgo de asfixia!** Mantenga el material de embalaje alejado de los niños.
- Use exclusivamente condiciones normales de temperatura y humedad ambiente.
- El producto es adecuado solamente para usarse en grados de latitud templados. No lo use en los trópicos ni en climas especialmente húmedos.
- No mueva el producto de entornos fríos a cálidos ni viceversa. La condensación puede dañar el producto y sus piezas eléctricas.
- No use accesorios ni complementos distintos a los recomendados por el fabricante o vendidos junto con este producto. Instálelo siguiendo el manual del usuario.
- Utilice únicamente el soporte de pared y los tornillos que se ajusten a las normas VESA. Instale de acuerdo con el manual de usuario del soporte de pared.
- **i** Al instalar el aparato, se debe dejar espacio suficiente para su ventilación (Por lo menos 10 cm alrededor del producto). No colocar en librerías, armarios empotrados o similar.
- No impedir la ventilación tapando las aperturas de ventilación con otros elementos como pudieran ser periódicos, trapos de cocina, cortinas, etc. No insertar ningún objeto.
- No lo instale cerca de fuentes de calor como radiadores, estufas, fogones ni otros productos (incluyendo amplificadores) que generen calor.
- No mueva el producto cuando esté encendido.
- No toque, presione ni frote la superficie del producto con objetos afilados o puntiagudos.
- **¡Peligro!** Para reducir el riesgo de electrocución, no exponga el producto a la lluvia ni la humedad.
- El producto no debe exponerse a goteo ni salpicaduras, ni deben colocarse objetos llenos de líquido, como jarrones, sobre el producto.

ESPAÑOL

- Asegúrese de que no se introduzcan objetos ni líquidos por las aperturas.
- No deben colocarse fuentes de llama abierta, como velas, sobre el producto.
- Dirija cualquier servicio a un agente autorizado. No intente reparar usted mismo el producto. Es necesaria la asistencia cuando se haya dañado el producto de cualquier modo, como si el cable de alimentación o el enchufe están dañados, si se ha derramado líquido o han entrado objetos en el producto, si se ha dañado el chasis, si el producto se ha visto expuesto a la lluvia o la humedad, si no funciona con normalidad, o si ha caído.
- Antes de conectar el producto a la toma de corriente, asegúrese de que la tensión indicada en el producto coincida con su alimentación local.
- Si el cable de alimentación está dañado, debe ser sustituido por el fabricante o su agente de servicio, o una persona con cualificación similar, para evitar riesgos.
- Si el adaptador está dañado, debe ser sustituido por el fabricante o su agente de servicio, o una persona con cualificación similar, para evitar riesgos.
- Compruebe con regularidad si el cable de alimentación, el producto o el cable extensor tienen defectos. Si encuentra defectos, no ponga en marcha el producto. Desenchúfelo de inmediato.
- Coloque el cable de alimentación y, si es necesario, un cable extensor adecuado de forma que sea imposible tirar de él o tropezar. No deje que el cable cuelgue siendo fácil de alcanzar.
- No encalle, doble ni pase el cable de alimentación sobre bordes afilados.
- El enchufe del adaptador de corriente se utiliza como dispositivo de desconexión; el dispositivo de desconexión permanecerá fácilmente operativo. Para desconectar por completo la entrada de alimentación, desconecte el enchufe del adaptador de corriente.
- Debido a una descarga electrostática es posible que el producto no funcione correctamente, o que no reaccione a los controles. Apague y desconecte el aparato; vuelva a conectarlo al cabo de unos segundos.
- Proteja el cable de alimentación para que no sea pisado o pellizcado, particularmente en el enchufe, los receptáculos de comodidad y el punto por el que salen del producto.
- Desconecte el enchufe del adaptador de corriente en caso de que se produzcan fallos durante el uso, durante tormentas eléctricas, antes de limpiarlo y cuando el producto no se utilice durante un período de tiempo largo.
- **¡Peligro!** Antes de proceder a la limpieza, apague el producto y desconecte de la toma el enchufe del adaptador de corriente.
- Cuando el producto ha alcanzado el final de su vida útil, déjelo inutilizable desconectando de la toma el enchufe del adaptador corriente y cortando el cable en dos.
- **¡Importante!** Compruebe para asegurarse de que el producto esté en buenas condiciones antes de usarlo. El producto no se debe utilizar si muestra algún signo de daño o si se sospecha que está defectuoso.

Finalidad de uso

Este producto ha sido diseñado solamente como monitor. Este producto está diseñado solo para uso doméstico y no está pensado para uso comercial. Cualquier otro uso puede provocar daños en el producto o lesiones personales. Imtron GmbH no asume ninguna responsabilidad por daños producidos al producto, a la propiedad o por lesiones personales debidas al uso inadecuado del producto o por su utilización para una finalidad distinta a la especificada por el fabricante.

Antes del primer uso

Se recomienda conservar el embalaje original para guardarlo. Si quiere desechar el embalaje original, tenga en cuenta las normas legales aplicables. Si tiene dudas sobre una eliminación adecuada, contacte con su centro de gestión de residuos local. Compruebe que el contenido entregado esté completo y sin daños. Si el contenido está incompleto o dañado, contacte de inmediato con su lugar de adquisición.

Controles y componentes

- A. Indicador de funcionamiento
- B. Interruptor multifunción
- C. Soporte de altura ajustable
- D. Base
- E. **Conexiones:**
 - Salida de auriculares
 - DP2 entrada
 - DP1 entrada
 - HDMI 2 entrada
 - HDMI 1 entrada
 - USB entrada (Solo actualización)
 - Conector CC

Accesorios

- 1 x Monitor
- 1 x Cable DP
- 1 x Adaptador y cable de alimentación
- 1 x Soporte
- 1 x Tornillo
- 1 x Manual del usuario
- 1 x Tarjeta de garantía
- 1 x Folleto WEEE

Instalación del soporte

Monte la base y el cuello del soporte con el tornillo correspondiente incluido. Monte el cuello del soporte en la ubicación adecuada en la parte posterior del monitor.

Conexiones

ALIMENTACIÓN

Introduzca el conector CC del adaptador de alimentación en la toma CC de la parte posterior del monitor.

Conexión HDMI o DP

Conecte los conectores correspondientes de la parte posterior del monitor a su ordenador u otro reproductor adecuado con los cables correspondientes.

Nota: si desea conectar un dispositivo externo con este producto, debe usar un cable blindado de buena calidad, que garantice la compatibilidad electromagnética del producto y el cable utilizado en su conjunto.

CONEXIÓN DE AURICULARES

Conecte los auriculares a la toma de auriculares del dispositivo.

Nota: Para la reproducción de sonido precisa de auriculares o altavoces adicionales, posiblemente con su propia alimentación.

Atención

¡Peligro! Excesivos niveles de presión sonora desde los tapones de los oídos y los cascos puede causar daños auditivos. Escuchar música demasiado fuerte durante prolongados periodos de tiempo puede llevar a un deterioro del oído. Mantenga el volumen en niveles razonables.

Funcionamiento

ENCENDER/APAGAR LA UNIDAD

Pulse el botón  para encender la unidad.

Nota:

- En el modo Standby, el monitor se encenderá automáticamente cuando se inicie el ordenador/notebook conectado.
- Si no pulsa ninguna tecla en 4 horas el monitor se apagará automáticamente. Puede restablecer la hora de apagado entre **OFF/ON** en la configuración de menú **Timing Shutdown**.
- Tiempo de visualización: Se ha alcanzado un tiempo de funcionamiento continuo de 4 horas. Para la propuesta de ahorro de energía, el sistema entrará en modo de espera después de 60s, presione cualquier tecla para cancelar.

Configuración general

CONFIGURACIÓN DE MENÚ

Con el dispositivo encendido, pulse brevemente el interruptor multifunción. Se abrirá el menú principal.

Pulse el interruptor multifunción arriba o abajo para seleccionar el submenú deseado. Para confirmar su selección, pulse el interruptor multifunción de nuevo a la derecha. Puede cambiar la configuración pulsando el interruptor multifunción arriba o abajo. Confirme la configuración pulsando el interruptor multifunción de nuevo a la derecha.

Pulsando el interruptor multifunción a la izquierda, volverá al menú superior correspondiente. Para cerrar el menú principal, pulse el interruptor multifunción a la izquierda hasta que se cierre.

Están disponibles las siguientes opciones del menú principal:

- **Picture Mode**

- > Standard
- > RTS
- > FPS
- > MOBA
- > Movie
- > Photo
- > Text
- > sRGB
- > Display HDR
- > HDR Game
- > HDR Cinema

- **Color**

- > 6-axis Color
- > Color Space
- > Color Range
- > Color Domain
- > Color Weakness

- **Gaming Setup**

- > Adaptive-Sync
- > MPRT
- > Crosshair
- > FPS Notice
- > Timer
- > Timing shutdown

- **Audio Setup**

- > Volume
- > Mute

- **Input Select**

- > HDMI 1
- > HDMI 2
- > DP 1
- > DP 2

- **System**

- > Illumination
- > Language
- > OSD Setup
- > Aspect Ratio
- > LED Indicator
- > Resolution Notice
- > DDC/CI
- > USB Upgrade
- > Memory Recall

- **Information**

- > Current Resolution
- > Optimum Resolution
- > H. Frequency
- > Pixel Clock
- > Firmware Ver.

Establecer idioma del menú

El menú puede estar preestablecido en inglés.

Para usar con facilidad el menú es conveniente establecer su idioma nativo en esta configuración. Proceda del modo siguiente:

1. Con el monitor encendido, pulse brevemente el interruptor multifunción.
2. Seleccione el elemento **System** pulsando el selector múltiple arriba / abajo. Confirme la selección pulsando el interruptor multifunción a la derecha.
3. El primer elemento es **Idioma**. Pulse el interruptor multifunción a la derecha para acceder al menú de selección de idioma.
4. Seleccione el idioma deseado pulsando el interruptor multifunción arriba / abajo. Confirme la selección pulsando el interruptor multifunción a la derecha.
5. Se habrá establecido el idioma deseado. Para salir del menú, pulse el interruptor multifunción varias veces a la izquierda.

Picture Mode (Modo de imagen)

Menú Nivel 1	Menú Nivel 2	Description (Descripción)
Standard (Estándar)	Brightness (Brillo) (0-100)	• El brillo por defecto es 70
	Contrast (Contraste) (0-100)	• El contraste por defecto es 50
	Black Equalizer (Ecuador negro) (0-100)	• El ecualizador negro por defecto es 50 • Esta función mejora el brillo de fondo
	Sharpness (Nitidez) (0/20/40/60/80/100)	• La nitidez por defecto es 40 • La nitidez mejora la claridad y los detalles de las imágenes
	Over Drive (nativo/ rápido/ más rápido/ veloz/ dinámico/ usuario)	• Por defecto es rápido • El usuario puede ajustar la respuesta
	Gamma (Gama) (Nativo /1.8/2.0/2.2/2.4/2.6)	• El valor por defecto es 2.2 • Esto define el módulo complementario
	DCR (encendido/ apagado)	• Por defecto está apagado • La DCR mejora la nitidez y definición de los detalles de la imagen
	Color Temp. (Temp. del color) (Cálido/ normal/ frío/ usuario)	• Por defecto es Normal
	Blue Light Filter (Filtro de luz azul) (0/25/50/75/100)	• El valor por defecto es 0 • El usuario puede establecer el nivel del filtro de luz azul
	Recall (Recuperar) (cancelar/ confirmar)	• Confirmar para restablecer los valores de fábrica
RTS	Brightness (Brillo) (0-100)	• El brillo por defecto es 60
	Contrast (Contraste) (0-100)	• El contraste por defecto es 50
	Black Equalizer (Ecuador negro) (0-100)	• El ecualizador negro por defecto es 60 • Esta función mejora el brillo de fondo
	Sharpness (Nitidez) (0/20/40/60/80/100)	• La nitidez por defecto es 60 • La nitidez mejora la claridad y los detalles de las imágenes
	Over Drive (nativo/ rápido/ más rápido/ veloz/ dinámico/ usuario)	• Por defecto es rápido • El usuario puede ajustar el tiempo de respuesta
	Gamma (Gama) (Nativo /1.8/2.0/2.2/2.4/2.6)	• El valor por defecto es 2.2 • Esto define el módulo complementario
	DCR (encendido/ apagado)	• Por defecto está apagado • La DCR mejora la nitidez y definición de los detalles de la imagen
	Color Temp. (Temp. del color) (Cálido/ normal/ frío/ usuario)	• Por defecto es normal
	Blue Light Filter (Filtro de luz azul) (0/25/50/75/100)	• El valor por defecto es 0 • El usuario puede establecer el nivel del filtro de luz azul
Recall (Recuperar) (cancelar/ confirmar)	• Confirmar para restablecer los valores de fábrica	

Menú Nivel 1	Menú Nivel 2	Description (Descripción)
FPS	Brightness (Brillo) (0-100)	<ul style="list-style-type: none"> El brillo por defecto es 90
	Contrast (Contraste) (0-100)	<ul style="list-style-type: none"> El contraste por defecto es 80
	Black Equalizer (Ecuilizador negro) (0-100)	<ul style="list-style-type: none"> El ecualizador negro por defecto es 70 Esta función mejora el brillo de fondo
	Sharpness (Nitidez) (0/20/40/60/80/100)	<ul style="list-style-type: none"> La nitidez por defecto es 80 La nitidez mejora la claridad y los detalles de las imágenes
	Over Drive (nativo/ rápido/ más rápido/ veloz/ dinámico/ usuario)	<ul style="list-style-type: none"> Por defecto es más rápido El usuario puede ajustar el tiempo de respuesta
	Gamma (Gama) (Nativo /1.8/2.0/2.2/2.4/2.6)	<ul style="list-style-type: none"> El valor por defecto es 2.0 Esto define el módulo complementario
	DCR (encendido/ apagado)	<ul style="list-style-type: none"> Por defecto está apagado La DCR mejora la nitidez y definición de los detalles de la imagen
	Color Temp. (Temp. del color) (Cálido/ normal/ frío/ usuario)	<ul style="list-style-type: none"> Por defecto es normal
	Blue Light Filter (Filtro de luz azul) (0/25/50/75/100)	<ul style="list-style-type: none"> El valor por defecto es 0 El usuario puede establecer el nivel del filtro de luz azul
Recall (Recuperar) (cancelar/ confirmar)	<ul style="list-style-type: none"> Confirmar para restablecer los valores de fábrica 	
MOBA	Brightness (Brillo) (0-100)	<ul style="list-style-type: none"> El brillo por defecto es 60
	Contrast (Contraste) (0-100)	<ul style="list-style-type: none"> El contraste por defecto es 50
	Black Equalizer (Ecuilizador negro) (0-100)	<ul style="list-style-type: none"> El ecualizador negro por defecto es 60 Esta función mejora el brillo de fondo
	Sharpness (Nitidez) (0/20/40/60/80/100)	<ul style="list-style-type: none"> La nitidez por defecto es 60 La nitidez mejora la claridad y los detalles de las imágenes
	Over Drive (nativo/ rápido/ más rápido/ veloz/ dinámico/ usuario)	<ul style="list-style-type: none"> Por defecto es rápido El usuario puede ajustar el tiempo de respuesta
	Gamma (Gama) (Nativo /1.8/2.0/2.2/2.4/2.6)	<ul style="list-style-type: none"> El valor por defecto es 2.2 Esto define el módulo complementario
	DCR (encendido/ apagado)	<ul style="list-style-type: none"> Por defecto está apagado La DCR mejora la nitidez y definición de los detalles de la imagen
	Color Temp. (Temp. del color) (Cálido/ normal/ frío/ usuario)	<ul style="list-style-type: none"> Por defecto es normal
	Blue Light Filter (Filtro de luz azul) (0/25/50/75/100)	<ul style="list-style-type: none"> El valor por defecto es 0 El usuario puede establecer el nivel del filtro de luz azul
Recall (Recuperar) (cancelar/ confirmar)	<ul style="list-style-type: none"> Confirmar para restablecer los valores de fábrica 	

Menú Nivel 1	Menú Nivel 2	Description (Descripción)
Movie	Brightness (Brillo) (0-100)	<ul style="list-style-type: none"> • Preajuste el valor a 80 y sin ajuste para un efecto óptimo
	Contrast (Contraste) (0-100)	<ul style="list-style-type: none"> • Preajuste el valor a 50 y sin ajuste para un efecto óptimo
	Black Equalizer (Ecuallizador negro) (0-100)	<ul style="list-style-type: none"> • Preajuste el valor a 50 y sin ajuste para un efecto óptimo
	Sharpness (Nitidez) (0/20/40/60/80/100)	<ul style="list-style-type: none"> • Por defecto es 60
	Over Drive (nativo/ rápido/ más rápido/ veloz/ dinámico/ usuario)	<ul style="list-style-type: none"> • Por defecto es rápido • El usuario puede ajustar el tiempo de respuesta
	Gamma (Gama) (Nativo /1.8/2.0/2.2/2.4/2.6)	<ul style="list-style-type: none"> • El valor por defecto es 2.4 • Esto define el módulo complementario
	DCR (encendido/ apagado)	<ul style="list-style-type: none"> • Por defecto está encendido • La DCR mejora la nitidez y definición de los detalles de la imagen
	Color Temp. (Temp. del color) (Cálido/ normal/ frío/ usuario)	<ul style="list-style-type: none"> • Por defecto es cálido
	Blue Light Filter (Filtro de luz azul) (0/25/50/75/100)	<ul style="list-style-type: none"> • Por defecto es 0 • El usuario puede establecer el nivel del filtro de luz azul
	Recall (Recuperar) (cancelar/ confirmar)	<ul style="list-style-type: none"> • Confirmar para restablecer los valores de fábrica
Photo	Brightness (Brillo) (0-100)	<ul style="list-style-type: none"> • El brillo por defecto es 40
	Contrast (Contraste) (0-100)	<ul style="list-style-type: none"> • El contraste por defecto es 50
	Black Equalizer (Ecuallizador negro) (0-100)	<ul style="list-style-type: none"> • El ecualizador negro por defecto es 50 • Esta función mejora el brillo de fondo
	Sharpness (Nitidez) (0/20/40/60/80/100)	<ul style="list-style-type: none"> • La nitidez por defecto es 40
	Over Drive (nativo/ rápido/ más rápido/ veloz/ dinámico/ usuario)	<ul style="list-style-type: none"> • Por defecto es rápido • El usuario puede ajustar el tiempo de respuesta
	Gamma (Gama) (Nativo /1.8/2.0/2.2/2.4/2.6)	<ul style="list-style-type: none"> • El valor por defecto es 2.2 • Esto define el módulo complementario
	DCR (encendido/ apagado)	<ul style="list-style-type: none"> • Por defecto está apagado • La DCR mejora la nitidez y definición de los detalles de la imagen
	Color Temp. (Temp. del color) (Cálido/ normal/ frío/ usuario)	<ul style="list-style-type: none"> • Por defecto es cálido
	Blue Light Filter (Filtro de luz azul) (0/25/50/75/100)	<ul style="list-style-type: none"> • Por defecto es 0 • El usuario puede establecer el nivel del filtro de luz azul
	Recall (Recuperar) (cancelar/ confirmar)	<ul style="list-style-type: none"> • Confirmar para restablecer los valores de fábrica

Menú Nivel 1	Menú Nivel 2	Description (Descripción)
Text	Brightness (Brillo) (0-100)	<ul style="list-style-type: none"> El brillo por defecto es 40
	Contrast (Contraste) (0-100)	<ul style="list-style-type: none"> El contraste por defecto es 50
	Black Equalizer (Ecuilizador negro) (0-100)	<ul style="list-style-type: none"> El ecualizador negro por defecto es 50 Esta función mejora el brillo de fondo
	Sharpness (Nitidez) (0/20/40/60/80/100)	<ul style="list-style-type: none"> Por defecto es 40
	Over Drive (nativo/ rápido/ más rápido/ veloz/ dinámico/ usuario)	<ul style="list-style-type: none"> Por defecto es rápido El usuario puede ajustar el tiempo de respuesta
	Gamma (Gama) (Nativo /1.8/2.0/2.2/2.4/2.6)	<ul style="list-style-type: none"> El valor por defecto es 2.2 Esto define el módulo complementario
	DCR (encendido/ apagado)	<ul style="list-style-type: none"> Por defecto está apagado La DCR mejora la nitidez y definición de los detalles de la imagen
	Color Temp. (Temp. del color) (Cálido/ normal/ frío/ usuario)	<ul style="list-style-type: none"> Por defecto es cálido
	Blue Light Filter (Filtro de luz azul) (0/25/50/75/100)	<ul style="list-style-type: none"> Por defecto es 25 El usuario puede establecer el nivel del filtro de luz azul
Recall (Recuperar) (cancelar/ confirmar)	<ul style="list-style-type: none"> Confirmar para restablecer los valores de fábrica 	
sRGB	Brightness (Brillo) (0-100)	<ul style="list-style-type: none"> El brillo por defecto es 40
	Contrast (Contraste) (0-100)	<ul style="list-style-type: none"> El contraste por defecto es 50
	Black Equalizer (Ecuilizador negro) (0-100)	<ul style="list-style-type: none"> El ecualizador negro por defecto es 50 Esta función mejora el brillo de fondo
	Sharpness (Nitidez) (0/20/40/60/80/100)	<ul style="list-style-type: none"> La nitidez por defecto es 40
	Over Drive (nativo/ rápido/ más rápido/ veloz/ dinámico/ usuario)	<ul style="list-style-type: none"> Por defecto es rápido El usuario puede ajustar el tiempo de respuesta
	Gamma (Gama) (Nativo /1.8/2.0/2.2/2.4/2.6)	<ul style="list-style-type: none"> El valor por defecto es 2.2 Esto define el módulo complementario
	DCR (encendido/ apagado)	<ul style="list-style-type: none"> Por defecto está apagado La DCR mejora la nitidez y definición de los detalles de la imagen
	Color Temp. (Temp. del color) (Cálido/ normal/ frío/ usuario)	<ul style="list-style-type: none"> Por defecto es cálido
	Blue Light Filter (Filtro de luz azul) (0/25/50/75/100)	<ul style="list-style-type: none"> Por defecto es 0 El usuario puede establecer el nivel del filtro de luz azul
Recall (Recuperar) (cancelar/ confirmar)	<ul style="list-style-type: none"> Confirmar para restablecer los valores de fábrica 	

Menú Nivel 1	Menú Nivel 2	Description (Descripción)
Display HDR	Brightness (Brillo)	<ul style="list-style-type: none"> • Preajuste el valor a 100 y sin ajuste para un efecto óptimo
	Contrast (Contraste)	<ul style="list-style-type: none"> • Preajuste el valor a 50 y sin ajuste para un efecto óptimo
	Black Equalizer (Ecuilizador negro)	<ul style="list-style-type: none"> • Preajuste el valor a 50 y sin ajuste para un efecto óptimo
	Sharpness (Nitidez) (0/20/40/60/80/100)	<ul style="list-style-type: none"> • Por defecto es 40
	Over Drive (nativo/ rápido/ más rápido/ veloz/ dinámico/ usuario)	<ul style="list-style-type: none"> • Por defecto es rápido • El usuario puede ajustar el tiempo de respuesta
	Gamma (Gama)	<ul style="list-style-type: none"> • Preajuste el valor a 2.2 y sin ajuste para un efecto óptimo
	DCR	<ul style="list-style-type: none"> • Apague el preajuste y sin ajuste para un efecto óptimo
	Color Temp. (Temp. del color)	<ul style="list-style-type: none"> • Preajuste en cálido y sin ajuste para un efecto óptimo
	Blue Light Filter (Filtro de luz azul)	<ul style="list-style-type: none"> • Preajuste el valor a 0 y sin ajuste para un efecto óptimo
	Recall (Recuperar) (cancelar/ confirmar)	<ul style="list-style-type: none"> • Confirmar para restablecer los valores de fábrica
HDR Game	Brightness (Brillo) (0-100)	<ul style="list-style-type: none"> • El brillo por defecto es 100
	Contrast (Contraste)	<ul style="list-style-type: none"> • Preajuste el valor a 50 y sin ajuste para un efecto óptimo
	Black Equalizer (Ecuilizador negro)	<ul style="list-style-type: none"> • Preajuste el valor a 50 y sin ajuste para un efecto óptimo
	Sharpness (Nitidez) (0/20/40/60/80/100)	<ul style="list-style-type: none"> • La nitidez por defecto es 60
	Over Drive (nativo/ rápido/ más rápido/ veloz/ dinámico/ usuario)	<ul style="list-style-type: none"> • Por defecto es más rápido • El usuario puede ajustar el tiempo de respuesta
	Gamma (Gama)	<ul style="list-style-type: none"> • Preajuste el valor a 2.0 y sin ajuste para un efecto óptimo
	DCR	<ul style="list-style-type: none"> • Apague el preajuste y sin ajuste para un efecto óptimo
	Color Temp. (Temp. del color)	<ul style="list-style-type: none"> • Preajuste en cálido y sin ajuste para un efecto óptimo
	Blue Light Filter (Filtro de luz azul)	<ul style="list-style-type: none"> • Preajuste el valor a 0 y sin ajuste para un efecto óptimo
	Recall (Recuperar) (cancelar/ confirmar)	<ul style="list-style-type: none"> • Confirmar para restablecer los valores de fábrica

Menú Nivel 1	Menú Nivel 2	Description (Descripción)
HDR Cinema	Brightness (Brillo) (0-100)	• El brillo por defecto es 100
	Contrast (Contraste) (0-100)	• Preajuste el valor a 50 y sin ajuste para un efecto óptimo
	Black Equalizer (Ecuilizador negro) (0-100)	• Preajuste el valor a 50 y sin ajuste para un efecto óptimo
	Sharpness (Nitidez) (0/20/40/60/80/100)	• La nitidez por defecto es 60
	Over Drive (nativo/ rápido/ más rápido/ veloz/ dinámico/ usuario)	• La nitidez por defecto es rápida • El usuario puede ajustar el tiempo de respuesta
	Gamma (Gama)	• Preajuste el valor a 2.4 y sin ajuste para un efecto óptimo
	DCR	• Apague el preajuste y sin ajuste para un efecto óptimo
	Color Temp. (Temp. del color)	• Preajuste en cálido y sin ajuste para un efecto óptimo
	Blue Light Filter (Filtro de luz azul)	• Preajuste el valor a 0 y sin ajuste para un efecto óptimo
	Recall (Recuperar) (cancelar/ confirmar)	• Confirmar para restablecer los valores de fábrica

Color

Menú Nivel 1	Menú Nivel 2	Description (Descripción)
6-axis Color	Hue Red/Green/Blue/ Cyan/Magenta/Yellow	• El usuario puede ajustar los seis colores del tono a su elección para obtener una mayor precisión cromática.
	Saturation Red/Green/Blue/ Cyan/Magenta/Yellow	• El usuario puede ajustar los seis colores de la saturación a su elección para obtener una mayor precisión cromática.
Color Space	Native/sRGB/Adobe RGB/DCI P3	• El espacio de color por defecto es el nativo • El usuario puede elegir el espacio de color en función de la actividad
Color Range	Auto	• Elección automática de gama completa o gama limitada según de la actividad
	Full Range	• Esta función proporciona una pantalla de colores vivos con alto contraste
	Limited Range	• Esta función mejora los detalles de la pantalla con un contraste más bajo
Color Domain	Auto	• Elección automática del modo RGB o YUV según la actividad del usuario
	RGB Mode	• Este es el modo de dominio de colores más común y adecuado para la mayoría de escenas.
	YUV Mode	• Este modo ofrece una buena percepción visual y se utiliza normalmente para sistemas de vídeo.
Color Weakness	Red Filter (0-20)	• Esta función está diseñada para mejorar la distinción de los colores • El rojo pasa a ser rosa al activar esta función
	Green Filter (0-20)	• Esta función está diseñada para mejorar la distinción de los colores • El rojo pasa a ser rosa y el verde a chartreuse al activar esta función

Gaming Setup

Menú Nivel 1	Menú Nivel 2	Description (Descripción)
Adaptive-Sync	Off/On	<ul style="list-style-type: none"> • Esta función evita la aparición de desgarros en la pantalla y proporciona efectos visuales suaves.
MPRT	Off/Low/High/1ms	<ul style="list-style-type: none"> • Esta función admite de 100 Hz a 200 Hz
Crosshair	Mode (Off/Mode1/Mode2/Mode3/Mode4/Mode5)	<ul style="list-style-type: none"> • Por defecto está apagada. • La función de asistencia de pantalla puede establecerse en cualquier modo
	H Position (0-100)	<ul style="list-style-type: none"> • Ajuste horizontal de la ubicación
	V. Position (0-100)	<ul style="list-style-type: none"> • Ajuste vertical de la ubicación
	Color (Red/Green/Blue/User)	<ul style="list-style-type: none"> • El usuario puede configurar el “punto de mira” para que sea de color rojo, verde y azul, o puede configurar cualquier otro color que desee ajustando los valores R, G y B en la opción “Usuario”.
FPS Notice	Off/On	<ul style="list-style-type: none"> • Por defecto está apagado • El modo de actualización puede establecerse en cualquier modo
Timer	Off/15:00/30:00/45:00/60:00/90:00	<ul style="list-style-type: none"> • Por defecto está apagado • El temporizador puede establecerse en cualquier modo
Timing shutdown	Off/On	<ul style="list-style-type: none"> • Puede resetear el tiempo de espera de manera individual desde el apagado/ encendido en el menú de ajuste de apagado programado.

Audio Setup

Menú Nivel 1	Menú Nivel 2	Description (Descripción)
Volume	0-100	<ul style="list-style-type: none"> • El usuario puede ajustar el volumen de 0 a 100
Mute	Off/On	<ul style="list-style-type: none"> • Por defecto está apagado

Input Select

Menú Nivel 1	Description (Descripción)
HDMI 1	<ul style="list-style-type: none"> • El usuario puede configurar la fuente de entrada en cualquier modo
HDMI 2	
DP 1	
DP 2	

ESPAÑOL

System

Menú Nivel 1	Menú Nivel 2	Description (Descripción)
Illumination	Brightness (0/25/50/75/100)	<ul style="list-style-type: none"> • Ajusta el brillo, el color y los efectos para brindar una mejor experiencia de juego.
	Color (Circulation/Scarlet Sphere/Emerald Enclosure/Azure Band/Golden Halo/Violet Vortex/Celeste Circlet)	
	Effects (Static/Blink/Breath)	
Language	English/Françai/ Español/Deutsch/ Italiano/Polски/ Dutch/Hungarian	<ul style="list-style-type: none"> • El idioma por defecto es el inglés • El usuario puede cambiar el idioma según sus necesidades
OSD Setup	H Position (0-100)	<ul style="list-style-type: none"> • El valor por defecto es 50 • Ajuste de la posición horizontal de la OSD
	V Position (0-100)	<ul style="list-style-type: none"> • El valor por defecto es 50 • Ajuste de la posición vertical de la OSD
	OSD Rotation (0°/90°/270°)	<ul style="list-style-type: none"> • Por defecto es 0° • El usuario puede rotar el menú de la OSD según sus necesidades
	OSD Timeout (15s/30s/45s/60s)	<ul style="list-style-type: none"> • Por defecto son 15s • El usuario puede establecer el tiempo para salir del menú de la OSD
	Transparency (0/25/50/75/100)	<ul style="list-style-type: none"> • El valor por defecto es 25
Aspect Ratio	Native/4:3/Full Screen	<ul style="list-style-type: none"> • Por defecto es pantalla completa
LED Indicator	Off/On	<ul style="list-style-type: none"> • Por defecto está encendido • Esta función controla el indicador luminoso LED
Resolution Notice	Off/On	<ul style="list-style-type: none"> • Por defecto está encendido • Este aviso muestra la señal de entrada actual
DDC/CI	Off/On	<ul style="list-style-type: none"> • Por defecto está encendido • Esta función envía los parámetros del monitor al PC y obtiene de forma automática los ajustes más adecuados.
USB Upgrade	Confirm/Cancel	<ul style="list-style-type: none"> • Esto es solo para la actualización de software
Memory Recall	Confirm/Cancel	<ul style="list-style-type: none"> • Confirmar para restablecer los valores de fábrica

Information

Menú Nivel 1	Description (Descripción)
Current Resolution	<ul style="list-style-type: none"> • Muestra la información actual y se va actualizando automáticamente en función de la actividad en tiempo real.
Optimum Resolution	
H. Frequency	
Pixel Clock	
Firmware Ver.	

Centro de Control

- El Centro de Control es un sistema interactivo que permite el control directo del monitor desde su PC.
- Tenga en cuenta que el Centro de Control es compatible exclusivamente con el sistema operativo Windows.
- Está disponible para el modelo PMO G271-FQK. Para más información, visite el siguiente enlace: <https://www.peaq-online.com/downloads>

Limpieza y cuidados

- Desenchufe siempre el cable de alimentación de la toma antes de limpiar el aparato.
- **¡Precaución!** No debe entrar agua en el dispositivo.
- Limpie la carcasa con un paño ligeramente humedecido. Limpie la pantalla con gamuzas especiales para limpieza de pantallas.
- No utilice ningún agente de limpieza abrasivo, agresivo o ácido.
- No utilice ningún producto químico (por ejemplo, gas o alcohol) para limpiar la carcasa.

Resolución de problemas

En caso de algún problema durante el funcionamiento, por favor consulte la siguiente tabla. Si los problemas no se pueden resolver como se indica en **Solución**, comuníquese con su agente de ventas.

Problema	Causas posibles	Solución
El producto no funciona	<ul style="list-style-type: none"> • Sin señal • Alimentación interrumpida 	<ul style="list-style-type: none"> • Compruebe el indicador de alimentación posterior; si la luz está encendida, compruebe la entrada de señal; si la luz está apagada compruebe la alimentación
Imagen apagada	<ul style="list-style-type: none"> • Brillo y contraste demasiado bajos 	<ul style="list-style-type: none"> • Ajuste el brillo y el contraste
No hay sonido	<ul style="list-style-type: none"> • Auricular/ altavoz no conectado • Configuración de sonido del ordenador incorrecta 	<ul style="list-style-type: none"> • Compruebe la conexión de auriculares/ altavoz • Compruebe la configuración de sonido del ordenador
Colores incorrectos o anómalos	<ul style="list-style-type: none"> • Puntas sueltas o rotas del conector del cable 	<ul style="list-style-type: none"> • Compruebe el cable HDMI o DP para asegurarse de que esté en buen estado y conectado firmemente
El ordenador no puede detectar la resolución correcta.	<ul style="list-style-type: none"> • Cable no conectado • Tarjeta de display no actualizada 	<ul style="list-style-type: none"> • La carga 65 W PD no está funcionando / es inestable

Technical Data

Modelo

PMO G271-FQK

Alimentación

Entrada nominal	: 12 V \equiv 3 A
Funcionamiento en espera	: 0,5 W
Modo apagado	: 0,3 W

Adaptador de corriente

Fabricante	: HUIZHOU KTC TECHNOLOGY CO., LTD.
Importado por	: IMTRON GmbH Media-Saturn-Strasse 1, 85053 Ingolstadt, Germany

Número de registro comercial

: HRB 4580

Modelo

: K36B2

Tensión de entrada

: 100 - 240 V~

Entrada de frecuencia de CA

: 50/60 Hz

Tensión de salida

: 12 V

Corriente de salida

: 3 A

Potencia de salida

: 36 W

Eficiencia activa promedio

: \geq 87,4%

Eficiencia a carga baja (10%)

: 78,3% (REF)

Consumo de energía sin carga

: \leq 0,1 W

Pantalla

Tipo de panel de pantalla	: rápido IPS
Iluminación	: Edge-LED
Tamaño del panel	: 27"
Formato de imagen	: 16:9
Distancia de píxel	: 0.2331mm(H) \times 0.2331mm(V)
Relación de contraste (typ.)	: 1000:1
Tiempo de respuesta (habitual)	: 5 ms
Tiempo de respuesta (acelerado)	: 2.5 ms
Resolución óptima	: 2560 x 1440
Ángulo de visión	: \geq 178 (H), \geq 178° (V)
Sin parpadeo	: sí
Colores de pantalla	: 1,07B(8bits+FRC)
Tasa de refresco	: HDMI max. 144 Hz DP max. 200 Hz
DCI-P3.	: 95%

Condiciones ambientales de funcionamiento

Rango de temperatura (en funcionamiento)	: 0°C - 40°C
Rango de temperatura (en modo apagado)	: -10°C - +60°C
Humedad relativa (en funcionamiento)	: 20% - 85%
Humedad relativa (en modo apagado)	: 10% - 90%

Conexiones

Entrada de señal	: HDMI/ DP
Salida de señal	: Salida Audio



Utilizar el enlace <https://eprel.ec.europa.eu> para acceder a la base de datos de productos europeos (EPREL), en la que se guarda más información acerca del producto. Escribir el identificador de modelo, que se puede encontrar en el panel del producto así como en la etiqueta energética o simplemente e scanear el código QR en la etiqueta energética para acceder a la información de modelo.



Las marcas adoptadas HDMI, Interfaz Multimedia de Alta Definición HDMI, y el logotipo HDMI son marcas comerciales o marcas registradas de HDMI Licensing Administrator, Inc. en Estados Unidos y otros países.

Consignes de sécurité

Consignes de sécurité importantes Lire les instructions attentivement et les conserver pour les consulter par la suite.

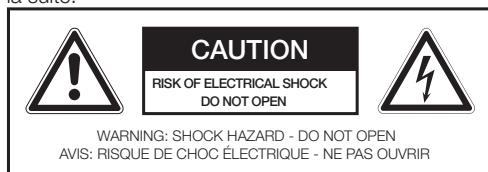

L'éclair à pointe de flèche dans un triangle équilatéral est destiné à alerter l'utilisateur de la présence d'une «tension dangereuse» non isolée dans l'enceinte du produit qui peut être d'une amplitude suffisante pour constituer un risque de choc électrique pour les personnes et les animaux.



Le point d'exclamation dans un triangle équilatéral vise à alerter l'utilisateur de la présence d'instructions importantes pour l'utilisation et l'entretien dans les documents accompagnant l'appareil.



Pour des raisons de sécurité, cet adaptateur de Classe II est fourni avec une isolation doublée ou renforcée tel indiqué par ce symbole



Danger ! Un volume sonore excessif durant l'écoute avec des écouteurs ou un casque peut entraîner une perte auditive. L'écoute prolongée de musique à volume élevé peut endommager votre audition. Régler le volume raisonnablement.



Utiliser uniquement avec les alimentations listées dans le mode d'emploi.

- **Avertissement !** Veuillez lire les indications en face inférieure, à l'extérieur de l'appareil pour connaître les données électriques et les informations de sécurité, avant d'installer ou utiliser l'appareil.
- **Remarque :** si vous souhaitez connecter un appareil externe à ce produit, vous devez utiliser un câble blindé de bonne qualité, qui garantit la compatibilité électromagnétique du produit et du câble utilisé dans son ensemble.
- Afin d'éviter une situation dangereuse, ne pas utiliser le produit pour un usage autre que celui décrit dans cette notice. Une mauvaise utilisation est dangereuse et rendra la garantie caduque.
- Réservé à un usage familial. Ne pas utiliser cet appareil à l'extérieur.
- **Risque d'asphyxie !** Garder tous les emballages hors de portée des enfants.
- Utiliser uniquement dans des conditions normales de température et d'humidité.
- Le produit convient uniquement à des climats modérés. Ne pas utiliser sous une latitude tropicale ou dans un climat particulièrement humide.
- Ne pas déplacer le produit d'un endroit froid à un endroit chaud et vice versa. Le condensation peut endommager le produit et les pièces électriques.
- Ne pas utiliser d'accessoires non recommandés par le fabricant ou non vendus avec ce produit. Installer selon cette notice.
- Utilisez uniquement un support de montage mural et des vis conformes aux normes VESA. Effectuez l'installation conformément au manuel d'utilisation du support mural.
- **i** Lors de l'installation de l'appareil, laissez suffisamment d'espace pour une ventilation adéquate (minimum 10 cm autour du produit). Ne pas l'installer dans des bibliothèques, des armoires intégrées ou équivalent.
- Ne pas gêner la ventilation en recouvrant les ouvertures avec des objets comme des journaux, du linge de table, des rideaux, etc. Ne pas insérer un quelconque objet dans les fentes.
- Ne pas installer pas près de toute source de chaleur telle qu'un radiateur, une bouche de chaleur, une cuisinière ou autre appareil (y compris amplificateur) qui émet de la chaleur.
- Ne pas déplacer le produit lorsqu'il est en marche.
- Ne pas toucher, appuyer ou gratter la surface du produit avec des objets coupants ou durs.
- **Danger !** Pour réduire le risque d'incendie et de choc électrique, ne pas exposer ce produit à la pluie ou à l'humidité.
- L'appareil ne doit pas être exposé aux égouttements ou aux éclaboussures, et aucun objet rempli de liquide comme un vase ne doit y être posé.
- Veiller à ne pas laisser entrer d'objet ni de liquide dans le produit par les ouvertures.
- Ne pas poser de flamme telle qu'une bougie allumée sur l'appareil.
- Confier l'entretien et les réparations à un réparateur agréé. Ne pas essayer de réparer l'appareil vous-même. Une réparation est nécessaire lorsque l'appareil a été endommagé de quelque manière que ce soit, par exemple si le cordon électrique ou la prise sont endommagés, si du liquide a été répandu sur l'appareil, si des objets sont tombés dedans, si le boîtier est endommagé, si l'appareil a été exposé

FRANÇAIS

à la pluie ou à l'humidité, si l'appareil ne fonctionne pas normalement ou si l'appareil est tombé.

- Avant de brancher l'appareil sur une prise électrique, vérifier que la tension indiquée sur le produit correspond à celle du secteur.
- Si le câble d'alimentation est endommagé, il doit être réparé par le fabricant, son représentant ou une personne qualifiée pour éviter tout danger.
- Si l'adaptateur est endommagé, il doit être réparé par le fabricant, son représentant ou une personne qualifiée pour éviter tout danger.
- Vérifier régulièrement que le cordon d'alimentation, le produit ou la rallonge ne sont pas défectueux. S'ils sont défectueux, ne pas utiliser le produit. Débrancher immédiatement le fiche d'alimentation.
- Placer le cordon d'alimentation et, si nécessaire, une rallonge appropriée de manière à ce qu'il soit impossible de trébucher dessus. Ne pas laisser pendre le câble d'alimentation facilement accessible.
- Ne pas coincer, plier ni tirer le cordon d'alimentation sur des bords tranchants.
- La fiche d'alimentation de l'adaptateur sert de dispositif de débranchement et doit rester accessible. Pour déconnecter complètement l'entrée d'alimentation, débranchez la fiche d'alimentation de l'adaptateur.
- Le produit peut mal fonctionner ou ne pas réagir aux boutons en raison d'une décharge électrostatique. Éteignez et débranchez l'appareil, puis rebranchez-le quelques secondes plus tard.
- Protégez le cordon d'alimentation pour qu'il ne soit pas trépané ou pincé en particulier au niveau de la prise, les prises de courant et le point où la prise sort de l'appareil.

- Débranchez la fiche d'alimentation de l'adaptateur en cas de défaillance pendant l'utilisation, pendant les orages, avant le nettoyage et si vous n'allez pas utiliser l'appareil pendant une longue durée.
- **Danger !** Avant un nettoyage, éteignez l'appareil et débranchez la fiche d'alimentation de l'adaptateur de la prise électrique.
- Quand le produit est en fin de durée de vie, rendez-le inutilisable en débranchant la fiche d'alimentation de l'adaptateur et en coupant le cordon en deux.
- **Important !** Vérifiez que le produit est en parfait état de marche avant de l'utiliser. Le produit ne doit pas être utilisé s'il présente des signes d'endommagement ou s'il est suspecté d'être défectueux.

Utilisation recommandée

Cet appareil ne peut être utilisé que comme moniteur. Cet appareil n'est destiné qu'à l'utilisation domestique et non pas à l'utilisation commerciale. Toute autre utilisation peut endommager l'appareil ou entraîner des blessures.

Imtron GmbH n'assume aucune responsabilité quant à des dommages au produit, à des dommages matériels ou à des blessures corporelles dus à une négligence ou un usage inapproprié du produit, ou à un usage du produit non indiqué par le fabricant.

Avant de l'utiliser pour la Première fois

Retirez soigneusement le produit et les accessoires de leur emballage d'origine. Il est conseillé de conserver l'emballage d'origine pour le rangement. Si vous souhaitez disposer de l'emballage d'origine, veuillez respecter les recommandations légales en vigueur. Si vous avez des questions concernant le rebut approprié, contactez le service de déchetterie local. Vérifiez que le contenu est complet et qu'il n'est pas endommagé. Si le contenu livré est incomplet ou endommagé, contactez immédiatement votre revendeur.

Contrôle et composants

- A. Témoin de fonctionnement.
- B. Commutateur multifonction
- C. Pied réglable en hauteur
- D. Base
- E. **Connexions :**
 - Sortie casque
 - Entrée DP2
 - Entrée DP1
 - Entrée HDMI 2
 - Entrée HDMI 1
 - Entrée USB (Mise à niveau uniquement)
 - Prise DC

Accessoires

- 1 x Écran
- 1 x câble DP
- 1 x Adaptateur d'alimentation et cordon d'alimentation
- 1 x Support
- 1 x Vis
- 1 x Manuel d'utilisation.
- 1 x Carte de garantie
- 1 x brochure WEEE

Installation du socle

Montez la base et le col du socle avec la vis correspondante incluse. Montez le col du socle sur l'emplacement correct au dos du moniteur.

Connexions

ALIMENTATION

Insérez la fiche électrique de l'adaptateur secteur dans le port d'alimentation au dos du moniteur.

Connexion HDMI ou DP

Branchez les connecteurs appropriés au dos du moniteur sur votre ordinateur ou un autre type de lecteur à l'aide des câbles appropriés.

Remarque : si vous souhaitez connecter un appareil externe à ce produit, vous devez utiliser un câble blindé de bonne qualité, qui garantit la compatibilité électromagnétique du produit et du câble utilisé dans son ensemble.

CONNEXION DES ÉCOUTEURS

Connectez les écouteurs à la prise jack de l'appareil.

Remarque : Pour diffuser le son, des écouteurs ou des haut-parleurs, avec leur propre source d'alimentation le cas échéant, sont requis.

Attention

Danger! Des niveaux de pression acoustiques excessifs provenant d'écouteurs ou d'un casque peuvent provoquer des lésions auditives. L'écoute prolongée de musique à volume élevé peut causer une déficience auditive. Il est conseillé de maintenir le volume à des niveaux raisonnables.

Utilisation

ALLUMER/ÉTEINDRE L'UNITÉ

Appuyez sur le bouton  de l'unité.

Remarque :

- En mode Standby le moniteur s'allume automatiquement, lorsque le PC/ordinateur portable connecté est démarré.
- Le moniteur s'éteindra automatiquement après 4 heures si vous n'appuyez sur aucun bouton. Vous pouvez réinitialiser le délai avant la mise hors-tension entre **OFF/ON**, sous le menu **Timing Shutdown**.
- Temps d'affichage : Le temps de fonctionnement continu de 4 heures a été atteint. Pour les économies d'énergie proposées, le système entrera en mode veille après 60s, veuillez appuyer sur n'importe quelle touche pour annuler.

Paramètres généraux

PARAMÈTRES DU MENU

Une fois l'appareil mis en service, appuyez brièvement sur le bouton multifonction. Le menu principal s'ouvre. Appuyez sur le bouton multifonction vers le haut ou vers le bas pour sélectionner le sous-menu désiré. Pour confirmer votre sélection, appuyez sur le bouton multifonction vers la droite encore une fois. Changez les paramètres en appuyant sur le bouton multifonction vers le haut ou vers le bas. Confirmez le réglage en appuyant sur le bouton multifonction vers la droite encore une fois.

Appuyez sur le bouton multifonction vers la gauche pour revenir au menu précédent correspondant. Pour fermer le menu principal, appuyez sur le bouton multifonction vers la gauche jusqu'à ce qu'il se ferme.

Les options suivantes sont disponibles dans le menu :

• Picture Mode

- > Standard
- > RTS
- > FPS
- > MOBA
- > Movie
- > Photo
- > Text
- > sRGB
- > Display HDR
- > HDR Game
- > HDR Cinema

• Color

- > 6-axis Color
- > Color Space
- > Color Range
- > Color Domain
- > Color Weakness

• Gaming Setup

- > Adaptive-Sync
- > MPRT
- > Crosshair
- > FPS Notice
- > Timer
- > Timing shutdown

• Audio Setup

- > Volume
- > Mute

• Input Select

- > HDMI 1
- > HDMI 2
- > DP 1
- > DP 2

System

- > Illumination
- > Language
- > OSD Setup
- > Aspect Ratio
- > LED Indicator
- > Resolution Notice
- > DDC/CI
- > USB Upgrade
- > Memory Recall

• Information

- > Current Resolution
- > Optimum Resolution
- > H. Frequency
- > Pixel Clock
- > Firmware Ver.

Définir la langue du menu

Vous pouvez définir la langue anglaise pour le menu.

Pour que l'utilisation du menu soit agréable et facile d'utilisation, sélectionnez votre langue maternel. Pour faire cela :

1. Une fois le moniteur mis en service, appuyez brièvement sur le bouton multifonction.
2. Sélectionnez l'élément **System** en appuyant sur le bouton multifonction vers le haut ou vers le bas. Confirmez la sélection en appuyant sur le bouton multifonction vers la droite.
3. Le premier réglage est **Langue**. Appuyez sur le bouton multifonction vers la droite pour entrer dans le menu de sélection de la langue.
4. Sélectionnez la langue désirée en appuyant sur le bouton multifonction vers le haut ou vers le bas. Confirmez la sélection en appuyant sur le bouton multifonction vers la droite.
5. La langue désirée est maintenant utilisée. Pour quitter le menu, appuyez sur le bouton multifonction plusieurs fois vers la gauche.

Mode Image

Menu du niveau 1	Menu du niveau 2	Description
Standard	Luminosité (0-100)	<ul style="list-style-type: none"> La luminosité par défaut est de 70
	Contraste (0-100)	<ul style="list-style-type: none"> Le contraste par défaut est de 50
	Égaliseur noir (0-100)	<ul style="list-style-type: none"> L'égaliseur noir par défaut est de 50 Cette fonction améliore la luminosité de l'arrière-plan
	Netteté (0/20/40/60/80/100)	<ul style="list-style-type: none"> La netteté par défaut est de 40 La netteté améliore la clarté et les détails des images
	Over Drive (natif/rapide/ rapide/rapide/dynamique/ utilisateur)	<ul style="list-style-type: none"> La valeur par défaut est Rapide L'utilisateur peut ajuster la réactivité
	Gamma (Natif /1.8/2.0/2.2/2.4/2.6)	<ul style="list-style-type: none"> La valeur par défaut est de 2.2 Ceci définit le module complémentaire
	DCR (Désactivé/Activé)	<ul style="list-style-type: none"> La valeur par défaut est Désactivé La fonction DCR rend les détails de l'image plus clairs et plus distincts
	Color Temp. (Chaud / normal / froid / utilisateur)	<ul style="list-style-type: none"> La valeur par défaut est normal.
	Filtre lumière bleue (0/20/25/50/75/100)	<ul style="list-style-type: none"> La valeur par défaut est 0. L'utilisateur peut définir le niveau de filtration de la lumière bleue
Recall (Annuler/confirmer)	<ul style="list-style-type: none"> Confirmer pour restaurer les paramètres d'usine 	
RTS	Luminosité (0-100)	<ul style="list-style-type: none"> La luminosité par défaut est de 60
	Contraste (0-100)	<ul style="list-style-type: none"> Le contraste par défaut est de 50
	Égaliseur noir (0-100)	<ul style="list-style-type: none"> L'égaliseur noir par défaut est de 60 Cette fonction améliore la luminosité de l'arrière-plan
	Netteté (0/20/40/60/80/100)	<ul style="list-style-type: none"> La netteté par défaut est de 60 La netteté améliore la clarté et les détails des images
	Over Drive (natif/rapide/ rapide/rapide/dynamique/ utilisateur)	<ul style="list-style-type: none"> La valeur par défaut est Rapide L'utilisateur peut ajuster la réactivité
	Gamma (Natif /1.8/2.0/2.2/2.4/2.6)	<ul style="list-style-type: none"> La valeur par défaut est de 2.2 Ceci définit le module complémentaire
	DCR (Désactivé/Activé)	<ul style="list-style-type: none"> La valeur par défaut est Désactivé La fonction DCR rend les détails de l'image plus clairs et plus distincts
	Color Temp. (Chaud / normal / froid / utilisateur)	<ul style="list-style-type: none"> La valeur par défaut est normal.
	Filtre lumière bleue (0/25/50/75/100)	<ul style="list-style-type: none"> La valeur par défaut est 0. L'utilisateur peut définir le niveau de filtration de la lumière bleue
Recall (Annuler/confirmer)	<ul style="list-style-type: none"> Confirmer pour restaurer les paramètres d'usine 	

Menu du niveau 1	Menu du niveau 2	Description
FPS	Luminosité (0-100)	• La luminosité par défaut est de 90
	Contraste (0-100)	• Le contraste par défaut est de 80
	Égaliseur noir (0-100)	• L'égaliseur noir par défaut est de 70 • Cette fonction améliore la luminosité de l'arrière-plan
	Netteté (0/20/40/60/80/100)	• La netteté par défaut est de 80 • La netteté améliore la clarté et les détails des images
	Over Drive (natif/rapide/ rapide/rapide/dynamique/ utilisateur)	• La valeur par défaut est Rapide • L'utilisateur peut ajuster la réactivité
	Gamma (Natif /1.8/2.0/2.2/2.4/2.6)	• La valeur par défaut est de 2.0 • Ceci définit le module complémentaire
	DCR (Désactivé/Activé)	• La valeur par défaut est Désactivé • La fonction DCR rend les détails de l'image plus clairs et plus distincts
	Color Temp. (Chaud / normal / froid / utilisateur)	• La valeur par défaut est normal.
	Filtre lumière bleue (0/20/25/50/75/100)	• La valeur par défaut est 0. • L'utilisateur peut définir le niveau de filtration de la lumière bleue
	Recall (Annuler/confirmer)	• Confirmer pour restaurer les paramètres d'usine
MOBA	Luminosité (0-100)	• La luminosité par défaut est de 60
	Contraste (0-100)	• Le contraste par défaut est de 50
	Égaliseur noir (0-100)	• L'égaliseur noir par défaut est de 60 • Cette fonction améliore la luminosité de l'arrière-plan
	Netteté (0/20/40/60/80/100)	• La netteté par défaut est de 60 • La netteté améliore la clarté et les détails des images
	Over Drive (natif/rapide/ rapide/rapide/dynamique/ utilisateur)	• La valeur par défaut est Rapide • L'utilisateur peut ajuster la réactivité
	Gamma (Natif /1.8/2.0/2.2/2.4/2.6)	• La valeur par défaut est de 2.2 • Ceci définit le module complémentaire
	DCR (Désactivé/Activé)	• La valeur par défaut est Désactivé • La fonction DCR rend les détails de l'image plus clairs et plus distincts
	Color Temp. (Chaud / normal / froid / utilisateur)	• La valeur par défaut est normal.
	Filtre lumière bleue (0/25/50/75/100)	• La valeur par défaut est 0. • L'utilisateur peut définir le niveau de filtration de la lumière bleue
	Recall (Annuler/confirmer)	• Confirmer pour restaurer les paramètres d'usine

Menu du niveau 1	Menu du niveau 2	Description
Movie	Luminosité (0-100)	<ul style="list-style-type: none"> • Préréglez la valeur à 80 et non réglable pour un effet optimal
	Contraste (0-100)	<ul style="list-style-type: none"> • Préréglez la valeur à 50 et non réglable pour un effet optimal
	Égaliseur noir (0-100)	<ul style="list-style-type: none"> • Préréglez la valeur à 50 et non réglable pour un effet optimal
	Netteté (0/20/40/60/80/100)	<ul style="list-style-type: none"> • La valeur par défaut est de 60
	Over Drive (natif/rapide/ rapide/rapide/dynamique/ utilisateur)	<ul style="list-style-type: none"> • La valeur par défaut est Rapide • L'utilisateur peut ajuster la réactivité
	Gamma (Natif /1.8/2.0/2.2/2.4/2.6)	<ul style="list-style-type: none"> • La valeur par défaut est de 2.4 • Ceci définit le module complémentaire
	DCR (Désactivé/Activé)	<ul style="list-style-type: none"> • La valeur par défaut est Activé • La fonction DCR rend les détails de l'image plus clairs et plus distincts
	Color Temp. (Chaud / normal / froid / utilisateur)	<ul style="list-style-type: none"> • La valeur par défaut est Chaud
	Filtre lumière bleue (0/20/25/50/75/100)	<ul style="list-style-type: none"> • La valeur par défaut est de 0 • L'utilisateur peut définir le niveau de filtration de la lumière bleue
	Recall (Annuler/confirmer)	<ul style="list-style-type: none"> • Confirmer pour restaurer les paramètres d'usine
Photo	Luminosité (0-100)	<ul style="list-style-type: none"> • La luminosité par défaut est de 40
	Contraste (0-100)	<ul style="list-style-type: none"> • Le contraste par défaut est de 50
	Égaliseur noir (0-100)	<ul style="list-style-type: none"> • L'égaliseur noir par défaut est de 50 • Cette fonction améliore la luminosité de l'arrière-plan
	Netteté (0/20/40/60/80/100)	<ul style="list-style-type: none"> • La netteté par défaut est de 40
	Over Drive (natif/rapide/ rapide/rapide/dynamique/ utilisateur)	<ul style="list-style-type: none"> • La valeur par défaut est Rapide • L'utilisateur peut ajuster la réactivité
	Gamma (Natif /1.8/2.0/2.2/2.4/2.6)	<ul style="list-style-type: none"> • La valeur par défaut est de 2.2 • Ceci définit le module complémentaire
	DCR (Désactivé/Activé)	<ul style="list-style-type: none"> • La valeur par défaut est Désactivé • La fonction DCR rend les détails de l'image plus clairs et plus distincts
	Color Temp. (Chaud / normal / froid / utilisateur)	<ul style="list-style-type: none"> • La valeur par défaut est Chaud
	Filtre lumière bleue (0/25/50/75/100)	<ul style="list-style-type: none"> • La valeur par défaut est de 0 • L'utilisateur peut définir le niveau de filtration de la lumière bleue
	Recall (Annuler/confirmer)	<ul style="list-style-type: none"> • Confirmer pour restaurer les paramètres d'usine

Menu du niveau 1	Menu du niveau 2	Description
Text	Luminosité (0-100)	<ul style="list-style-type: none"> La luminosité par défaut est de 40
	Contraste (0-100)	<ul style="list-style-type: none"> Le contraste par défaut est de 50
	Égaliseur noir (0-100)	<ul style="list-style-type: none"> L'égaliseur noir par défaut est de 50 Cette fonction améliore la luminosité de l'arrière-plan
	Netteté (0/20/40/60/80/100)	<ul style="list-style-type: none"> La valeur par défaut est de 40
	Over Drive (natif/rapide/ rapide/rapide/dynamique/ utilisateur)	<ul style="list-style-type: none"> La valeur par défaut est Rapide L'utilisateur peut ajuster la réactivité
	Gamma (Natif /1.8/2.0/2.2/2.4/2.6)	<ul style="list-style-type: none"> La valeur par défaut est de 2.2 Ceci définit le module complémentaire
	DCR (Désactivé/Activé)	<ul style="list-style-type: none"> La valeur par défaut est Désactivé La fonction DCR rend les détails de l'image plus clairs et plus distincts
	Color Temp. (Chaud / normal / froid / utilisateur)	<ul style="list-style-type: none"> La valeur par défaut est Chaud
	Filtre lumière bleue (0/20/25/50/75/100)	<ul style="list-style-type: none"> La valeur par défaut est de 25 L'utilisateur peut définir le niveau de filtration de la lumière bleue
Recall (Annuler/confirmer)	<ul style="list-style-type: none"> Confirmer pour restaurer les paramètres d'usine 	
sRGB	Luminosité (0-100)	<ul style="list-style-type: none"> La luminosité par défaut est de 40
	Contraste (0-100)	<ul style="list-style-type: none"> Le contraste par défaut est de 50
	Égaliseur noir (0-100)	<ul style="list-style-type: none"> L'égaliseur noir par défaut est de 50 Cette fonction améliore la luminosité de l'arrière-plan
	Netteté (0/20/40/60/80/100)	<ul style="list-style-type: none"> La netteté par défaut est de 40
	Over Drive (natif/rapide/ rapide/rapide/dynamique/ utilisateur)	<ul style="list-style-type: none"> La valeur par défaut est Rapide L'utilisateur peut ajuster la réactivité
	Gamma (Natif /1.8/2.0/2.2/2.4/2.6)	<ul style="list-style-type: none"> La valeur par défaut est de 2.2 Ceci définit le module complémentaire
	DCR (Désactivé/Activé)	<ul style="list-style-type: none"> La valeur par défaut est Désactivé La fonction DCR rend les détails de l'image plus clairs et plus distincts
	Color Temp. (Chaud / normal / froid / utilisateur)	<ul style="list-style-type: none"> La valeur par défaut est Chaud
	Filtre lumière bleue (0/25/50/75/100)	<ul style="list-style-type: none"> La valeur par défaut est de 0 L'utilisateur peut définir le niveau de filtration de la lumière bleue
Recall (Annuler/confirmer)	<ul style="list-style-type: none"> Confirmer pour restaurer les paramètres d'usine 	

Menu du niveau 1	Menu du niveau 2	Description
Display HDR	Luminosité	• Préréglez la valeur à 100 et non réglable pour un effet optimal
	Contraste	• Préréglez la valeur à 50 et non réglable pour un effet optimal
	Égaliseur noir	• Préréglez la valeur à 50 et non réglable pour un effet optimal
	Netteté (0/20/40/60/80/100)	• La valeur par défaut est de 40
	Over Drive (natif/rapide/ rapide/rapide/dynamique/ utilisateur)	• La valeur par défaut est Rapide • L'utilisateur peut ajuster la réactivité
	Gamma	• Préréglez la valeur à 2,2 et non réglable pour un effet optimal
	DCR	• Préréglez sur Désactivé et non réglable pour un effet optimal
	Color Temp.	• Préréglez sur Chaud et non réglable pour un effet optimal
	Filtre lumière bleue	• Préréglez la valeur à 0 et non réglable pour un effet optimal
	Recall (Annuler/confirmer)	• Confirmer pour restaurer les paramètres d'usine
HDR Game	Luminosité (0-100)	• La luminosité par défaut est de 100
	Contraste	• Préréglez la valeur à 50 et non réglable pour un effet optimal
	Égaliseur noir	• Préréglez la valeur à 50 et non réglable pour un effet optimal
	Netteté (0/20/40/60/80/100)	• La netteté par défaut est de 60
	Over Drive (natif/rapide/ rapide/rapide/dynamique/ utilisateur)	• La valeur par défaut est Rapide • L'utilisateur peut ajuster la réactivité
	Gamma	• Préréglez la valeur à 2,0 et non réglable pour un effet optimal
	DCR	• Préréglez sur Désactivé et non réglable pour un effet optimal
	Color Temp.	• Préréglez sur Chaud et non réglable pour un effet optimal
	Filtre lumière bleue	• Préréglez la valeur à 0 et non réglable pour un effet optimal
	Recall (Annuler/confirmer)	• Confirmer pour restaurer les paramètres d'usine

Menu du niveau 1	Menu du niveau 2	Description
HDR Cinema	Luminosité (0-100)	• La luminosité par défaut est de 100
	Contraste (0-100)	• Préréglez la valeur à 50 et non réglable pour un effet optimal
	Égaliseur noir (0-100)	• Préréglez la valeur à 50 et non réglable pour un effet optimal
	Netteté (0/20/40/60/80/100)	• La netteté par défaut est de 60
	Over Drive (natif/rapide/rapide/rapide/dynamique/utilisateur)	• La netteté par défaut est Rapide • L'utilisateur peut ajuster la réactivité
	Gamma	• Préréglez la valeur à 2,4 et non réglable pour un effet optimal
	DCR	• Préréglé sur Désactivé et non réglable pour un effet optimal
	Color Temp.	• Préréglez sur Chaud et non réglable pour un effet optimal
	Filtre lumière bleue	• Préréglez la valeur à 0 et non réglable pour un effet optimal
	Recall (Annuler/confirmer)	• Confirmer pour restaurer les paramètres d'usine

Color

Menu du niveau 1	Menu du niveau 2	Description
6-axis Color	Hue Red/Green/Blue/ Cyan/Magenta/Yellow	• L'utilisateur peut ajuster les six couleurs de la teinte (Hue) comme il le souhaite pour une meilleure précision des couleurs
	Saturation Red/Green/Blue/ Cyan/Magenta/Yellow	• L'utilisateur peut ajuster les six couleurs de la saturation comme il le souhaite pour une meilleure précision des couleurs
Color Space	Native/sRGB/Adobe RGB/DCI P3	• L'espace colorimétrique par défaut est natif • L'utilisateur peut choisir l'espace colorimétrique en fonction de l'activité
Color Range	Auto	• Choisissez automatiquement Full Range (plage complète) ou Limited Range (plage limitée) en fonction de l'activité
	Full Range	• Cette fonction offre un affichage couleur éclatant avec un contraste élevé
	Limited Range	• Cette fonction améliore l'affichage des détails avec un contraste plus faible
Color Domain	Auto	• Choisissez automatiquement le mode RGB ou le mode YUV en fonction de l'activité de l'utilisateur
	RGB Mode	• Il s'agit du mode de domaine de couleur le plus courant et convient à la plupart des scénarios
	YUV Mode	• Ce mode offre une bonne perception visuelle et est généralement utilisé pour le système vidéo

Color Weakness	Red Filter (0-20)	<ul style="list-style-type: none"> • Cette fonction est conçue pour une meilleure distinction des couleurs • Le rouge devient rose lorsque cette fonction est activée
	Green Filter (0-20)	<ul style="list-style-type: none"> • Cette fonction est conçue pour une meilleure distinction des couleurs • Le rouge devient rose et vert devient chartreuse lorsque cette fonction est activée

Gaming Setup

Menu du niveau 1	Menu du niveau 2	Description
Adaptive-Sync	Off/On	<ul style="list-style-type: none"> • Cette fonction empêche les déchirures de l'écran et offre des effets visuels fluides
MPRT	Off/Low/High/1ms	<ul style="list-style-type: none"> • Cette fonction prend en charge 100 Hz à 200 Hz
Crosshair	Mode (Off/Mode1/Mode2/Mode3/Mode4/Mode5)	<ul style="list-style-type: none"> • La valeur par défaut est Désactivé • L'assistance d'écran peut être définie dans n'importe quel mode
	H Position (0-100)	<ul style="list-style-type: none"> • Réglage horizontal de l'emplacement
	V. Position (0-100)	<ul style="list-style-type: none"> • Réglage vertical de l'emplacement
	Color (Red/Green/Blue/User)	<ul style="list-style-type: none"> • L'utilisateur peut régler le « réticule » sur la couleur rouge, vert et bleu, ou il peut définir n'importe quelle autre couleur qu'il aime en ajustant les valeurs R, G et B sous l'option « Utilisateur ».
FPS Notice	Off/On	<ul style="list-style-type: none"> • La valeur par défaut est Désactivé • Le mode rafraîchissement peut s'ajuster dans n'importe quel mode
Timer	Off/15:00/30:00/45:00/60:00/90:00	<ul style="list-style-type: none"> • La valeur par défaut est Désactivé • La minuterie peut être réglée dans n'importe quel mode
Timing shutdown	Off/On	<ul style="list-style-type: none"> • Vous pouvez réinitialiser le temps de veille individuellement à partir de Off/on dans le menu réglage minuterie arrêt

Audio Setup

Level 1 Menu	Level 2 Menu	Description
Volume	0-100	<ul style="list-style-type: none"> • L'utilisateur peut régler le volume de 0 à 100
Mute	Off/On	<ul style="list-style-type: none"> • La valeur par défaut est Off (Désactivé)

Input Select

Level 1 Menu	Description
HDMI 1	<ul style="list-style-type: none"> • L'utilisateur peut définir la source d'entrée dans n'importe quel mode
HDMI 2	
DP 1	
DP 2	

FRANÇAIS

System

Menu du niveau 1	Menu du niveau 2	Description
Illumination	Brightness (0/25/50/75/100)	<ul style="list-style-type: none"> • Ajustez la luminosité, la couleur et les effets pour offrir une meilleure expérience de jeu.
	Color (Circulation/Scarlet Sphere/Emerald Enclosure/Azure Band/Golden Halo/Violet Vortex/Celeste Circlet)	
	Effects (Static/Blink/Breath)	
Language	English/Françai/ Español/Deutsch/ Italiano/Polski/ Dutch/Hungarian	<ul style="list-style-type: none"> • La langue par défaut est l'Anglais. • L'utilisateur peut changer de langue si nécessaire
OSD Setup	H Position (0-100)	<ul style="list-style-type: none"> • La valeur par défaut est de 50 • Ajuster l'emplacement horizontal de l'OSD
	V Position (0-100)	<ul style="list-style-type: none"> • La valeur par défaut est de 50 • Ajuster l'emplacement vertical de l'OSD
	OSD Rotation (0°/90°/270°)	<ul style="list-style-type: none"> • La valeur par défaut est 0 ° • L'utilisateur peut faire pivoter le menu OSD selon ses besoins
	OSD Timeout (15s/30s/45s/60s)	<ul style="list-style-type: none"> • La valeur par défaut est 15s • L'utilisateur peut définir l'heure de sortie du menu OSD
	Transparency (0/25/50/75/100)	<ul style="list-style-type: none"> • La valeur par défaut est de 25
Aspect Ratio	Native/4:3/Full Screen	<ul style="list-style-type: none"> • La valeur par défaut est plein écran
LED Indicator	Off/On	<ul style="list-style-type: none"> • La valeur par défaut est Activé (On) • Cette fonction contrôle le voyant LED
Resolution Notice	Off/On	<ul style="list-style-type: none"> • La valeur par défaut est Activé (On) • Cette notice indique le signal d'entrée actuel
DDC/CI	Off/On	<ul style="list-style-type: none"> • La valeur par défaut est Activé (On) • Cette fonction transmet les paramètres de l'écran au PC et obtient automatiquement les réglages optimaux
USB Upgrade	Confirm/Cancel	<ul style="list-style-type: none"> • Ceci est uniquement pour la mise à niveau du logiciel
Memory Recall	Confirm/Cancel	<ul style="list-style-type: none"> • Confirmer pour restaurer les paramètres d'usine

Information

Menu du niveau 1	Description
Current Resolution	<ul style="list-style-type: none"> • Ceci affiche les informations actuelles et continue à se mettre à jour automatiquement en fonction de l'activité en direct
Optimum Resolution	
H. Frequency	
Pixel Clock	
Firmware Ver.	

I Centre de commande

- Le Command Center est un système interactif qui permet de contrôler directement le moniteur depuis votre PC.
- Veuillez noter que le Command Center est compatible exclusivement avec le système d'exploitation Windows.
- Il est disponible pour le modèle PMO G271-FQK. Pour plus d'informations, visitez le lien ci-dessous: <https://www.peaq-online.com/downloads>

I Nettoyage Et Entretien

- Retirez toujours la fiche hors de la prise avant de nettoyer.
- **Mise en garde!** L'eau ne doit pas pénétrer dans l'appareil.
- Nettoyez l'écran avec des tissus de nettoyage spécialement conçus pour nettoyer les écrans. Nettoyez le boîtier avec un chiffon à peine humide.
- N'utilisez pas de produits détergents durs, abrasifs ou agressifs.
- N'utilisez pas de produits chimiques (ex : gaz, alcool) pour nettoyer le boîtier.

I Dépannage

En cas de problèmes pendant le fonctionnement, veuillez consulter le tableau suivant. Si les problèmes rencontrés ne peuvent être résolus comme indiqué dans la section **Solution**, veuillez contacter votre revendeur.

Problème	Causes possibles	Solution
L'appareil ne fonctionne pas	<ul style="list-style-type: none"> • Pas de signal • Alimentation interrompue 	<ul style="list-style-type: none"> • Vérifiez l'indicateur au dos. S'il est illuminé, alors contrôlez l'entrée du signal. Si l'indicateur est éteint, contrôlez l'alimentation
Image sombre	<ul style="list-style-type: none"> • Luminosité et contraste trop faibles 	<ul style="list-style-type: none"> • Ajustez la luminosité et le contraste
Pas de son	<ul style="list-style-type: none"> • Écouteurs/haut-parleur non connectés • Paramètres audio de l'ordinateur incorrects 	<ul style="list-style-type: none"> • Vérifiez la connexion des écouteurs/du haut-parleur • Vérifiez les paramètres audios de l'ordinateur
Couleurs incorrectes ou anormales	<ul style="list-style-type: none"> • Broches endommagées ou cassées dans le connecteur du câble 	<ul style="list-style-type: none"> • Vérifiez le câble HDMI ou DP pour vous assurer qu'il est en bon état, et correctement connecté
L'ordinateur ne peut détecter la résolution correcte.	<ul style="list-style-type: none"> • Câble non connecté • La carte graphique n'est pas à jour 	<ul style="list-style-type: none"> • Vérifiez la connexion des câbles et essayez de mettre à jour le pilote de la carte graphique

Données techniques

Modèle

PMO G271-FQK

Alimentation électrique

Entrée nominale	: 12 V $\overline{\text{---}}$ 3 A
Consommation en veille	: 0,5 W
Éteint	: 0,3 W

Adaptateur d'alimentation

Fabricant	: HUIZHOU KTC TECHNOLOGY CO., LTD.
Importé par	: IMTRON GmbH Media-Saturn-Strasse 1, 85053 Ingolstadt, Germany

Numéro de registre commercial	: HRB 4580
Modèle	: K36B2
Tension d'entrée	: 100 - 240 V~
Fréquence d'entrée (courant alternatif)	: 50/60 Hz
Tension de sortie	: 12 V
Courant de sortie	: 3 A
Puissance en sortie	: 36 W
Rendement moyen en mode actif	: \geq 87,4%
Rendement à faible charge (10%)	: 78,3% (REF)
Consommation électrique sans charge	: \leq 0,1 W

Écran

Type de panneau	: Rapide IPS
Rétroéclairage	: Edge-LED
Dimensions du panneau	: 27"
Format d'écran	: 16:9
Distance de pixel	: 0.2331mm(H) \times 0.2331mm(V)
Ratio de contact (typ.)	: 1000:1
Temps de réponse (typique)	: 5 ms
Temps de réponse (Overdrive)	: 2.5 ms
Résolution optimale	: 2560 x 1440
Angle de vision	: \geq 178 (H), \geq 178° (V)
Sans scintillement	: oui
Couleurs de l'écran	: 1,07B(8bits+FRC)
Taux de rafraîchissement	: HDMI max. 144 Hz DP max. 200 Hz
DCI-P3.	: 95%

Conditions ambiantes de fonctionnement

Plage de température (en fonctionnement)	: 0°C - 40°C
Plage de température (en mode désactivé)	: -10°C - +60°C
Humidité relative (fonctionnement)	: 20% - 85%
Humidité relative (mode désactivé)	: 10% - 90%

Connexions

Sources d'entrée	: HDMI/ DP
Sources en sortie	: Sortie audio



Suivez ce lien <https://eprel.ec.europa.eu/> pour accéder à la base de donnée euro péennedes produits (EPREL), qui contient plus d'informations sur le produit. Saisissez l'identifiant de modèle qui se trouve sur l'étiquette du produit, ainsi que sur le label de classe énergétique. Vous pouvez aussi scanner le code QR sur le label de classe énergétique pour accéder aux informations de modèle.on the energy label or simply scan the QR-code on the energy label to access the model information.



Les marques adoptées HDMI, HDMI High-Definition Multimedia Interface, et le logo HDMI sont des marques ou des marques déposées de HDMI Licensing Administrator, Inc. aux États-Unis et dans d'autres pays.

I Biztonsági utasítások

Fontos biztonsági előírások. Kérjük, figyelmesen olvassa el az utasításokat és őrizze meg őket.

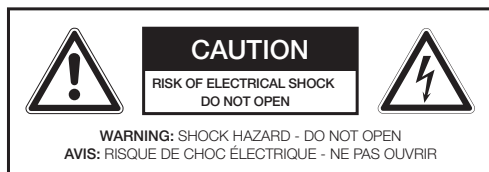

Az egyenlő oldalú háromszögben hegyes végű villám jel figyelmezteti a felhasználót a szigetetlen „veszélyes feszültség” jelenlétére a készülékben, amely elegendő erősséggel rendelkezik személyek és állatok elektromos áramütéséhez.



Az egyenlő oldalú háromszögben lévő felkiáltójel figyelmezteti a felhasználót a készülékkel kapcsolatos fontos üzemeltetési és karbantartási utasításokra az útmutatóban.



Biztonsági okokból ezt a II osztályú adaptert kettős vagy megerősített szigeteléssel szállítjuk, amint azt ez a szimbólum is jelzi.



Veszély! A fülhallgatóból és fejhallgatóból érkező erős hangnyomás halláskárosodást okozhat. Ha hosszabb ideig hangos zenét hallgat, az károsíthatja a hallását. Állítson be visszafogottabb hangerőszintet.



Csak a használati útmutatóban felsorolt áramforrásokkal használja!

- **Figyelem!** A készülék felszerelése és használata előtt kérjük olvassa el a burkolat alján, kívül található elektromos és biztonsági tájékoztatót.
- **Megjegyzés:** Ha külső eszközt szeretne csatlakoztatni ehhez a termékhez, akkor jó minőségű árnyékolt kábelt kell használni, amely biztosítja a termék és a használt kábel egészének elektromágneses kompatibilitását.

- Annak érdekében, hogy elkerülje a balesetveszélyes helyzeteket, a készüléket ne használja a jelen útmutatóban leírtaktól eltérő célra. A helytelen használat veszélyes lehet és a garancia megszűnésével jár.
- Csak háztartási használatra. Kültéren ne használja.
- **Fulladásveszély!** A csomagolóanyagokat tartsa távol a gyermekektől.
- Csak normál szobahőmérsékleten és páratartalom mellett használja a készüléket.
- A készülék csak általános tengerszint feletti magasságban történő használatra alkalmas. Ne használja trópusi környezetben vagy különösen párás környezetben.
- A készüléket ne vigye hidegből meleg helyre, és fordítva. A páralecsapódás a termék és az elektromos alkatrészek meghibásodását okozhatja.
- Ne használjon olyan kiegészítőket vagy kellékeket, amelyeket a gyártó nem javasolt, vagy amelyek nem a készülékkel érkeztek. A kiegészítőket a jelen használati útmutatóban leírt módon helyezze üzemre.
- Csak a VESA szabványoknak megfelelő fali rögzítő konzolt és csavarokat használjon. Telepítse a fali tartó használati útmutatójának megfelelően.
- **i** Amikor a készüléket felszereli, hagyjon elegendő helyet a megfelelő szellőzéshez (minimum 10 cm a termék körül). Ne szerelje be könyvszekrénybe, beépített szekrénybe és hasonlóba.
- Ne akadályozza a szellőzést, ne fedje le a szellőző nyílást semmivel, pl. újsággal, terítővel, függönnyel. stb. Ne dugjon bele semmilyen tárgyat.
- Ne helyezze olyan hőforrások közelébe, mint radiátor, hőtárolós kályha, tűzhely vagy más hőtermelő berendezések (beleértve az erősítőket is).
- Bekapcsolt állapotban ne tologassa vagy mozgassa a készüléket.
- A készülék felületét ne érintse, nyomja vagy húzza éles vagy kemény tárggyal.
- **Veszély!** A tűz és elektromos áramütés veszélyének elkerülése érdekében a készüléket ne tegye ki esőnek vagy páranak.

MAGYAR

- A készülék nem tehető ki csöppenő vagy csapódó víznek, és folyadékkal töltött tárgyak, mint például vázák, nem helyezhetők a készülékre.
- Ügyelni kell rá, hogy a készülék nyílásain keresztül ne juthasson folyadék a burkolatba..
- A készülékre nem helyezhető nyílt lánggal égő dolgok, mint például meggyújtott gyertyák.
- A javításokat csak felhatalmazott szervizben végeztesse. Ne próbálja meg saját maga javítani a készüléket. A készülék bármely sérülése esetén, például ha a tápkábel sérült, folyadék került a berendezésbe, valami ráesett a készülékre, a burkolat megsérült, a készülék esőnek, vagy párának lett kitéve, a készüléket nem működik megfelelően vagy leesett, akkor javításra van szükség.
- A készülék fali aljzathoz csatlakoztatása előtt győződjön meg róla, hogy a terméken feltüntetett hálózati feszültség megegyezik a helyi hálózati feszültséggel.
- Ha a tápkábel megsérült, akkor a veszélyhelyzetek elkerülése érdekében azt a gyártónak, vagy felhatalmazott szerviznek, vagy megfelelően képezített szerelőnek kell cserélnie.
- Ha az adapter megsérült, akkor a veszélyhelyzetek elkerülése érdekében azt a gyártónak, vagy felhatalmazott szerviznek, vagy megfelelően képezített szerelőnek kell cserélnie.
- Rendszeresen ellenőrizze a tápkábel, a készülék és a hosszabbító kábelek sértetlenségét. Ha sérülést talál, ne helyezze üzembe a készüléket. Azonnal húzza ki a fali aljzathoz.
- Úgy helyezze el a hálózati kábelt és szükség esetén a hosszabbító kábelt, hogy azt ne lehessen kihúzni vagy azon járni. A tápkábel ne lógjon könnyen elérhető helyen.
- A hálózati kábelt ne gyömszőlje, hajlítgassa vagy húzza éles sarkokon.
- Az adapter tápcsatlakozója az elektromos hálózatról való leválasztó eszközként használatos; a leválasztó eszköznek mindig könnyen hozzáférhetőnek kell lennie. A tápellátás teljes leválasztásához húzza ki az adapter tápcsatlakozót.
- Ha a termék nem működik rendesen vagy a készülék a kezelőszervekre nem reagál, az lehet elektromos kisülés következménye. Kapcsolja ki a készüléket, és válassza le a készüléket a hálózatról; néhány másodperc múlva csatlakoztassa vissza.
- Vigyázzon, nehogy rálépjenek a tápkábelre és vezetékekre vagy azok beakadjanak valamibe, különösen a csatlakozónál, dugaszhelyeknél és azokon a pontokon, ahol kilépnek a termékből.
- Húzza ki az adapter tápcsatlakozóját használat közbeni meghibásodás, villámlás során, tisztítás

előtt, és amikor hosszabbideig nem használja a készüléket.

- **Veszély!** Tisztítás előtt kapcsolja ki a készüléket, és húzza ki a tápcsatlakozót a hálózati aljzathoz.
- Amikor a termék eléri az élettartama végét, helyezze használhatatlan állapotba, hogy kihúzza az adapter tápcsatlakozóját az aljzathoz és kettévágja a kábelt.
- **Fontos!** Használat előtt ellenőrizze, hogy a termék üzemképes állapotban van-e. A terméket nem szabad használni, ha sérülésre utaló jelek vannak rajta, vagy ha gyaníthatóan meghibásodott.

|| Rendeltetészerű használat

Ez a termék csak ellenőrzésre készült. A termék csak háztartási célú használatra szolgál, nem kereskedelmi célú használatra lett tervezve. Minden más használat a termék károsodását okozhatja vagy sérülésekhez vezethet.

Az Imtron GmbH nem vállal felelősséget a termék nem körültekintő, illetve helytelen használatából, valamint a gyártó által meghatározott rendeltetésből eltérő használatból eredő, a készülékben vagy az Ön értékeiben bekövetkezett károkért, vagy személyi sérülésekért.

I Az első használat előtt

Óvatosan vegye ki a terméket és az alkatrészeket az eredeti csomagolából. Ajánlatos az eredeti csomagolást megőrizni, hogy abban tárolhassa a készüléket. Ha kidobja az eredeti csomagolást, legyen tekintettel a hatályos jogszabályokra. Ha bármilyen kérdése van a hulladékkezeléssel kapcsolatban, lépjen kapcsolatba a helyi hulladékkezelési központtal. Ellenőrizze, hogy a szállított alkatrészek hiánytalanul és épen megvannak-e. Ha a szállított termékek hiányosak vagy sérültek, azonnal lépjen kapcsolatba a viszonteladóval.

I Vezérlők és alkatrészek

- A. Működésjelző
- B. Multifunkciós kapcsoló
- C. Állítható magasságú állvány
- D. Talp
- E. **Csatlakozók:**
 - Fejhallgató kimenet
 - DP2 bemenet
 - DP1 bemenet
 - HDMI 2 bemenet
 - HDMI 1 bemenet
 - USB bemenet (Csak frissítés)
 - DC csatlakozó

I Tartozékok

- 1 x Monitor
- 1 x DP kábel
- 1 x Tápegység és tápkábel
- 1 x Állvány
- 1 x Csavar
- 1 x Felhasználói kézikönyv
- 1 x Jótállási jegy
- 1 x WEEE Tájékoztató

I Az állvány felszerelése

Szerelje össze a talpat és állványnyakat a mellékelt illesztő-csavarral. Ezután szerelje fel az állványnyakat a monitor hátulján.

I Csatlakozók

ÁRAMELLÁTÁS

Helyezze az áramadapter DC dugóját a monitor hátulján lévő DC jack áramcsatlakozóba.

HDMI vagy DP csatlakozó

A monitor hátulján lévő megfelelő csatlakozókat megfelelő kábelekkel csatlakoztassa a számítógépéhez vagy egyéb, megfelelő lejátszóhoz.

Megjegyzés: Ha külső eszközt szeretne csatlakoztatni ehhez a termékhez, akkor jó minőségű árnyékolt kábelt kell használni, amely biztosítja a termék és a használt kábel egészének elektromágneses kompatibilitását.

FEJHALLGATÓ CSATLAKOZTATÁSA

Csatlakoztassa a fejhallgatót az eszköz fejhallgató jack csatlakozójához.

Megjegyzés: Hanglejátszáshoz további fejhallgatóra vagy hangszóróra van szükség, adott esetben saját áramellátással.

Figyelem

Veszély! A fül dugó fülhallgatókból és a fejhallgatókból érkező túlzott hangnyomási szint károsíthatja a hallást. Hangos zene hosszabb ideig történő hallgatása hallásvesztéshez vezethet. Állítsa a hang erőt ésszerű szintre.

I Működtetés

AZ EGYSÉG BE/KI KAPCSOLÁSA

Nyomja meg  a gombot az egység bekapcsolásához.

Megjegyzés:

- Standby állapotban a monitor automatikusan bekapcsol, amikor a csatlakoztatott PC / notebook elindul.
- Ha 4 órán belül nem nyom meg egyetlen gombot sem, a monitor automatikusan kikapcsol. A kikapcsolási időt egyénileg beállíthatja **OFF/ON** között a **Timing Shutdown** menübeállításával.
- Megjelenítési idő: Elértük a 4 órás folyamatos üzemidőt. Energiatakarékossági javaslatként a rendszer 60s után készenléti állapotba lép, kérjük, nyomja meg bármelyik gombot a törléshez.

Általános beállítások

MENÜBEÁLLÍTÁSOK

Amikor bekapcsolta a készüléket, nyomja meg röviden a multifunkciós kapcsolót. Megnyílik a főmenü. Nyomja a multifunkciós kapcsolót felfelé vagy lefelé a kívánt almenü kiválasztásához. A választás jóváhagyásához nyomja a multifunkciós kapcsolót ismét jobbra. A beállítások megváltoztathatók a multifunkciós kapcsoló felfelé vagy lefelé nyomásával. A beállítás jóváhagyásához nyomja a multifunkciós kapcsolót ismét jobbra.

A multifunkciós kapcsoló balra nyomásával visszatérhet az adott felsőbb szintű menübe. A főmenü bezárásához nyomja a multifunkciós kapcsolót balra, míg az lezár.

Az alábbi fő menüopciók állnak rendelkezésre:

• Picture Mode

- > Standard
- > RTS
- > FPS
- > MOBA
- > Movie
- > Photo
- > Text
- > sRGB
- > Display HDR
- > HDR Game
- > HDR Cinema

• Color

- > 6-axis Color
- > Color Space
- > Color Range
- > Color Domain
- > Color Weakness

• Gaming Setup

- > Adaptive-Sync
- > MPRT
- > Crosshair
- > FPS Notice
- > Timer
- > Timing shutdown

• Audio Setup

- > Volume
- > Mute

• Input Select

- > HDMI 1
- > HDMI 2
- > DP 1
- > DP 2

• System

- > Illumination
- > Language
- > OSD Setup
- > Aspect Ratio
- > LED Indicator
- > Resolution Notice
- > DDC/CI
- > USB Upgrade
- > Memory Recall

• Information

- > Current Resolution
- > Optimum Resolution
- > H. Frequency
- > Pixel Clock
- > Firmware Ver.

Menünyelv beállítása

A menü alapbeállítása angol.

Az önmagyarázó menü egyszerű használatához javasolt az adott nyelv beállítása. Az alábbiak szerint járjon el:

1. Amikor bekapcsolta a kijelzőt, nyomja meg röviden a multifunkciós kapcsolót.
2. Válassza a **System** (Rendszer beállítása) pontot a multifunkciós kapcsoló felfelé/lefelé nyomásával. A beállítás jóváhagyásához nyomja a multifunkciós kapcsolót jobbra.
3. Az első pont a **Nyelv**. Nyomja a multifunkciós kapcsolót jobbra a nyelvválasztó menü eléréséhez.
4. Válassza ki a kívánt nyelvet a multifunkciós kapcsoló felfelé/lefelé nyomásával. A beállítás jóváhagyásához nyomja a multifunkciós kapcsolót jobbra.
5. Így beállította a kívánt nyelvet. A menüből való kilépéshez nyomja a multifunkciós kapcsolót többször balra.

Kép üzemmód

1. szintű menü	2. szintű menü	Leírás
Standard	Fényerő (0-100)	• Alapértelmezett fényerő: 70
	Kontraszt (0-100)	• Alapértelmezett kontraszt: 50
	Fekete-kiegyenlítő (0-100)	• Alapértelmezett fekete-kiegyenlítő: 50 • Ez a funkció javítja a háttér fényerejét
	Élesség (0/20/40/60/80/100)	• Alapértelmezett élesség: 40 • Az élesség javítja a képek tisztaságát és részleteit
	Túlvezérlés (Natív/ Gyors / Gyorsabb / Villámgyors / Dinamikus / Felhasználói)	• Alapértelmezett: Gyors • A felhasználó beállíthatja a válaszdőt
	Gamma (Natív / 1,8 / 2,0 / 2,2 / 2,4 / 2,6)	• Alapértelmezett érték: 2,2 • Ez határozza meg a kiegészítő modult
	DCR (KI/ BE)	• Alapértelmezett: ki • A DCR tisztábbá és élesebbé teszi a képrészleteket
	Színhőmérséklet (Meleg / Normál / Hideg / Felhasználói)	• Alapértelmezett: Normál
	Kékfény-szűrő (0/25/50/75/100)	• Alapértelmezett érték: 0 • A felhasználó beállíthatja a kékfény szűrésének szintjét
	Visszaállítás (Mégse/ Megerősítés)	• A megerősítés visszaállítja a gyári beállításokat
RTS	Fényerő (0-100)	• Alapértelmezett fényerő: 60
	Kontraszt (0-100)	• Alapértelmezett kontraszt: 50
	Fekete-kiegyenlítő (0-100)	• Alapértelmezett fekete-kiegyenlítő: 60 • Ez a funkció javítja a háttér fényerejét
	Élesség (0/20/40/60/80/100)	• Alapértelmezett élesség: 60 • Az élesség javítja a képek tisztaságát és részleteit
	Túlvezérlés (Natív/ Gyors / Gyorsabb / Villámgyors / Dinamikus / Felhasználói)	• Alapértelmezett: Gyors • A felhasználó beállíthatja a válaszdőt
	Gamma (Natív / 1,8 / 2,0 / 2,2 / 2,4 / 2,6)	• Alapértelmezett érték: 2,2 • Ez határozza meg a kiegészítő modult
	DCR (KI/ BE)	• Alapértelmezett: KI • A DCR tisztábbá és élesebbé teszi a képrészleteket
	Színhőmérséklet (Meleg / Normál / Hideg / Felhasználói)	• Alapértelmezett: Normál
	Kékfény-szűrő (0/25/50/75/100)	• Alapértelmezett érték: 0 • A felhasználó beállíthatja a kékfény szűrésének szintjét
	Visszaállítás (Mégse/ Megerősítés)	• A megerősítés visszaállítja a gyári beállításokat

MAGYAR

1. szintű menü	2. szintű menü	Leírás
FPS	Fényerő (0-100)	• Alapértelmezett fényerő: 90
	Kontraszt (0-100)	• Alapértelmezett kontraszt: 80
	Fekete-kiegyenlítő (0-100)	• Alapértelmezett fekete-kiegyenlítő: 70 • Ez a funkció javítja a háttér fényerejét
	Élesség (0/20/40/60/80/100)	• Alapértelmezett élesség: 80 • Az élesség javítja a képek tisztaságát és részleteit
	Túlvezérlés (Natív/ Gyors / Gyorsabb / Villámgyors / Dinamikus / Felhasználói)	• Alapértelmezett: Gyorsabb • A felhasználó beállíthatja a válaszidőt
	Gamma (Natív / 1,8 / 2,0 / 2,2 / 2,4 / 2,6)	• Alapértelmezett érték: 2,0 • Ez határozza meg a kiegészítő modul
	DCR (KI/ BE)	• Alapértelmezett: KI • A DCR tisztábbá és élesebbé teszi a képrészleteket
	Színhőmérséklet (Meleg / Normál / Hideg / Felhasználói)	• Alapértelmezett: Normál
	Kékfény-szűrő (0/25/50/75/100)	• Alapértelmezett érték: 0 • A felhasználó beállíthatja a kékfény szűrésének szintjét
	Visszaállítás (Mégse/ Megerősítés)	• A megerősítés visszaállítja a gyári beállításokat
MOBA	Fényerő (0-100)	• Alapértelmezett fényerő: 60
	Kontraszt (0-100)	• Alapértelmezett kontraszt: 50
	Fekete-kiegyenlítő (0-100)	• Alapértelmezett fekete-kiegyenlítő: 60 • Ez a funkció javítja a háttér fényerejét
	Élesség (0/20/40/60/80/100)	• Alapértelmezett élesség: 60 • Az élesség javítja a képek tisztaságát és részleteit
	Túlvezérlés (Natív/ Gyors / Gyorsabb / Villámgyors / Dinamikus / Felhasználói)	• Alapértelmezett: Gyors • A felhasználó beállíthatja a válaszidőt
	Gamma (Natív / 1,8 / 2,0 / 2,2 / 2,4 / 2,6)	• Alapértelmezett érték: 2,2 • Ez határozza meg a kiegészítő modul
	DCR (KI/ BE)	• Alapértelmezett: KI • A DCR tisztábbá és élesebbé teszi a képrészleteket
	Színhőmérséklet (Meleg / Normál / Hideg / Felhasználói)	• Alapértelmezett: Normál
	Kékfény-szűrő (0/25/50/75/100)	• Alapértelmezett érték: 0 • A felhasználó beállíthatja a kékfény szűrésének szintjét
	Visszaállítás (Mégse/ Megerősítés)	• A megerősítés visszaállítja a gyári beállításokat

1. szintű menü	2. szintű menü	Leírás
Movie	Fényerő (0-100)	• Az előre beállított érték 80, és az optimális hatás érdekében nem állítható
	Kontraszt (0-100)	• Az előre beállított érték 50, és az optimális hatás érdekében nem állítható
	Fekete-kiegyenlítő (0-100)	• Az előre beállított érték 50, és az optimális hatás érdekében nem állítható
	Élesség (0/20/40/60/80/100)	• Alapértelmezett érték: 60
	Túlvezérlés (Natív/ Gyors / Gyorsabb / Villámgyors / Dinamikus / Felhasználói)	• Alapértelmezett: Gyors • A felhasználó beállíthatja a válaszdőt
	Gamma (Natív / 1,8 / 2,0 / 2,2 / 2,4 / 2,6)	• Alapértelmezett érték: 2,4 • Ez határozza meg a kiegészítő modul
	DCR (KI/ BE)	• Alapértelmezett: BE • A DCR tisztává és élesebbé teszi a képrészleteket
	Színhőmérséklet (Meleg / Normál / Hideg / Felhasználói)	• Alapértelmezett: Meleg
	Kékfény-szűrő (0/25/50/75/100)	• Alapértelmezett: 0 • A felhasználó beállíthatja a kékfény szűrésének szintjét
	Visszaállítás (Mégse/ Megerősítés)	• A megerősítés visszaállítja a gyári beállításokat
Photo	Fényerő (0-100)	• Alapértelmezett fényerő: 40
	Kontraszt (0-100)	• Alapértelmezett kontraszt: 50
	Fekete-kiegyenlítő (0-100)	• Alapértelmezett fekete-kiegyenlítő: 50 • Ez a funkció javítja a háttér fényerejét
	Élesség (0/20/40/60/80/100)	• Alapértelmezett élesség: 40
	Túlvezérlés (Natív/ Gyors / Gyorsabb / Villámgyors / Dinamikus / Felhasználói)	• Alapértelmezett: Gyors • A felhasználó beállíthatja a válaszdőt
	Gamma (Natív / 1,8 / 2,0 / 2,2 / 2,4 / 2,6)	• Alapértelmezett érték: 2,2 • Ez határozza meg a kiegészítő modul
	DCR (KI/ BE)	• Alapértelmezett: KI • A DCR tisztábbá és élesebbé teszi a képrészleteket
	Színhőmérséklet (Meleg / Normál / Hideg / Felhasználói)	• Alapértelmezett érték: Meleg
	Kékfény-szűrő (0/25/50/75/100)	• Alapértelmezett érték: 0 • A felhasználó beállíthatja a kékfény szűrésének szintjét
	Visszaállítás (Mégse/ Megerősítés)	• A megerősítés visszaállítja a gyári beállításokat

1. szintű menü	2. szintű menü	Leírás
Text	Fényerő (0-100)	• Alapértelmezett fényerő: 40
	Kontraszt (0-100)	• Alapértelmezett kontraszt: 50
	Fekete-kiegyenlítő (0-100)	• Alapértelmezett fekete-kiegyenlítő: 50 • Ez a funkció javítja a háttér fényerejét
	Élesség (0/20/40/60/80/100)	• Alapértelmezett érték: 40
	Túlvezérlés (Natív/ Gyors / Gyorsabb / Villámgyors / Dinamikus / Felhasználói)	• Alapértelmezett: Gyors • A felhasználó beállíthatja a válaszdőt
	Gamma (Natív / 1,8 / 2,0 / 2,2 / 2,4 / 2,6)	• Alapértelmezett érték: 2,2 • Ez határozza meg a kiegészítő modul
	DCR (KI/ BE)	• Alapértelmezett: KI • A DCR tisztábbá és élesebbé teszi a képrészleteket
	Színhőmérséklet (Meleg / Normál / Hideg / Felhasználói)	• Alapértelmezett érték: Meleg
	Kékfény-szűrő (0/25/50/75/100)	• Alapértelmezett érték: 25 • A felhasználó beállíthatja a kékfény szűrésének szintjét
Visszaállítás (Mégse/ Megerősítés)	• A megerősítés visszaállítja a gyári beállításokat	
sRGB	Fényerő (0-100)	• Alapértelmezett fényerő: 40
	Kontraszt (0-100)	• Alapértelmezett kontraszt: 50
	Fekete-kiegyenlítő (0-100)	• Alapértelmezett fekete-kiegyenlítő: 50 • Ez a funkció javítja a háttér fényerejét
	Élesség (0/20/40/60/80/100)	• Alapértelmezett élesség: 40
	Túlvezérlés (Natív/ Gyors / Gyorsabb / Villámgyors / Dinamikus / Felhasználói)	• Alapértelmezett: Gyors • A felhasználó beállíthatja a válaszdőt
	Gamma (Natív / 1,8 / 2,0 / 2,2 / 2,4 / 2,6)	• Alapértelmezett érték: 2,2 • Ez határozza meg a kiegészítő modul
	DCR (KI/ BE)	• Alapértelmezett: KI • A DCR tisztábbá és élesebbé teszi a képrészleteket
	Színhőmérséklet (Meleg / Normál / Hideg / Felhasználói)	• Alapértelmezett érték: Meleg
	Kékfény-szűrő (0/25/50/75/100)	• Alapértelmezett érték: 0 • A felhasználó beállíthatja a kékfény szűrésének szintjét
Visszaállítás (Mégse/ Megerősítés)	• A megerősítés visszaállítja a gyári beállításokat	

1. szintű menü	2. szintű menü	Leírás
Display HDR	Fényerő	<ul style="list-style-type: none"> Az előre beállított érték 100, és az optimális hatás érdekében nem állítható
	Kontraszt	<ul style="list-style-type: none"> Az előre beállított érték 50, és az optimális hatás érdekében nem állítható
	Fekete-kiegyenlítő	<ul style="list-style-type: none"> Az előre beállított érték 50, és az optimális hatás érdekében nem állítható
	Élesség (0/20/40/60/80/100)	<ul style="list-style-type: none"> Alapértelmezett érték: 40
	Túlvezérlés (Natív/ Gyors / Gyorsabb / Villámgyors / Dinamikus / Felhasználói)	<ul style="list-style-type: none"> Alapértelmezett: Gyors A felhasználó beállíthatja a válaszdőt
	Gamma	<ul style="list-style-type: none"> Az előre beállított érték 2,2, és az optimális hatás érdekében nem állítható
	DCR	<ul style="list-style-type: none"> Az előre beállított érték KI, és az optimális hatás érdekében nem állítható
	Színhőmérséklet	<ul style="list-style-type: none"> Az előre beállított érték Meleg, és az optimális hatás érdekében nem állítható
	Kékfény-szűrő	<ul style="list-style-type: none"> Az előre beállított érték 0, és az optimális hatás érdekében nem állítható
Visszaállítás (Mégse/ Megerősítés)	<ul style="list-style-type: none"> A megerősítés visszaállítja a gyári beállításokat 	
HDR Game	Fényerő (0-100)	<ul style="list-style-type: none"> Alapértelmezett fényerő: 100
	Kontraszt	<ul style="list-style-type: none"> Az előre beállított érték 50, és az optimális hatás érdekében nem állítható
	Fekete-kiegyenlítő	<ul style="list-style-type: none"> Az előre beállított érték 50, és az optimális hatás érdekében nem állítható
	Élesség (0/20/40/60/80/100)	<ul style="list-style-type: none"> Alapértelmezett élesség: 60
	Túlvezérlés (Natív/ Gyors / Gyorsabb / Villámgyors / Dinamikus / Felhasználói)	<ul style="list-style-type: none"> Alapértelmezett: Gyorsabb A felhasználó beállíthatja a válaszdőt
	Gamma	<ul style="list-style-type: none"> Az előre beállított érték 2,0, és az optimális hatás érdekében nem állítható
	DCR	<ul style="list-style-type: none"> Az előre beállított érték KI, és az optimális hatás érdekében nem állítható
	Színhőmérséklet	<ul style="list-style-type: none"> Az előre beállított érték Meleg, és az optimális hatás érdekében nem állítható
	Kékfény-szűrő	<ul style="list-style-type: none"> Az előre beállított érték 0, és az optimális hatás érdekében nem állítható
Visszaállítás (Mégse/ Megerősítés)	<ul style="list-style-type: none"> A megerősítés visszaállítja a gyári beállításokat 	

1. szintű menü	2. szintű menü	Leírás
HDR Cinema	Fényerő (0-100)	• Alapértelmezett fényerő: 100
	Kontraszt (0-100)	• Az előre beállított érték 50, és az optimális hatás érdekében nem állítható
	Fekete-kiegyenlítő (0-100)	• Az előre beállított érték 50, és az optimális hatás érdekében nem állítható
	Élesség (0/20/40/60/80/100)	• Alapértelmezett élesség: 60
	Túlvezérlés (Natív/ Gyors / Gyorsabb / Villámgyors / Dinamikus / Felhasználói)	• Alapértelmezett élesség: Gyors • A felhasználó beállíthatja a válaszdőt
	Gamma	• Az előre beállított érték 2,4, és az optimális hatás érdekében nem állítható
	DCR	• Az előre beállított érték KI, és az optimális hatás érdekében nem állítható
	Színhőmérséklet	• Az előre beállított érték Meleg, és az optimális hatás érdekében nem állítható
	Kékfény-szűrő	• Az előre beállított érték 0, és az optimális hatás érdekében nem állítható
	Visszaállítás (Mégse/ Megerősítés)	• A megerősítés visszaállítja a gyári beállításokat

Color

1. szintű menü	2. szintű menü	Leírás
6-axis Color	Hue Red/Green/Blue/ Cyan/Magenta/Yellow	• A felhasználó tetszés szerint beállíthatja a színárnyalat hat színét a jobb színpontosság érdekében
	Saturation Red/Green/Blue/ Cyan/Magenta/Yellow	• A felhasználó tetszés szerint beállíthatja a telítettség hat színét a jobb színpontosság érdekében
Color Space	Native/sRGB/Adobe RGB/DCI P3	• Alapértelmezett szintér: Natív • A felhasználó az aktivitás alapján választhat színteret
Color Range	Auto	• Automatikusan kiválasztja a Teljes tartományt vagy a Korlátozott tartományt az aktivitás alapján
	Full Range	• Ez a funkció élénk színmegjelenítést biztosít, magas kontraszttal
	Limited Range	• Ez a funkció részletkiemelést nyújt alacsonyabb kontraszttal
Color Domain	Auto	• Automatikusan kiválasztja az RGB vagy YUV üzemmódot a felhasználói aktivitás alapján
	RGB Mode	• Ez a legelterjedtebb színtartomány-mód, amely a legtöbb helyzethez megfelelő
	YUV Mode	• Ez a mód jó vizuális élményt nyújt, és általában videórendszerekhez használják
Color Weakness	Red Filter (0-20)	• Ez a funkció jobb színmegkülönböztetést biztosít • A piros rózsaszínre vált, ha ez a funkció be van kapcsolva
	Green Filter (0-20)	• Ez a funkció jobb színmegkülönböztetést biztosít • A piros rózsaszínre, a zöld pedig sárgászöldre vált, ha ez a funkció be van kapcsolva

Gaming Setup

1. szintű menü	2. szintű menü	Leírás
Adaptive-Sync	Off/On	<ul style="list-style-type: none"> Ez a funkció megakadályozza a képszaggatást és sima vizuális hatásokat biztosít
MPRT	Off/Low/High/1ms	<ul style="list-style-type: none"> Ez a funkció támogatja a 100Hz-et 200Hz-ig
Crosshair	Mode (Off/Mode1/Mode2/Mode3/Mode4/Mode5)	<ul style="list-style-type: none"> Alapértelmezett: KI A képernyősegítség bármilyen módban beállítható
	H Position (0-100)	<ul style="list-style-type: none"> Helyzet vízszintes beállítása
	V. Position (0-100)	<ul style="list-style-type: none"> Helyzet függőleges beállítása
	Color (Red/Green/Blue/User)	<ul style="list-style-type: none"> A felhasználó beállíthatja a „célkeresztet” piros, zöld és kék színre, vagy bármilyen más színt beállíthat az R, G és B értékek beállításával a „Felhasználó” opció alatt.
FPS Notice	Off/On	<ul style="list-style-type: none"> Alapértelmezett: KI A frissítési mód bármilyen módban beállítható
Timer	Off/15:00/30:00/45:00/60:00/90:00	<ul style="list-style-type: none"> Alapértelmezett: KI Az időzítő bármilyen módban beállítható
Timing shutdown	Off/On	<ul style="list-style-type: none"> A készenléti idő külön is visszaállítható a Menü beállításban (KI/BE) az Időzített kikapcsolás menüpont alatt

Audio Setup

1. szintű menü	2. szintű menü	Leírás
Volume	0-100	<ul style="list-style-type: none"> A felhasználó 0 és 100 között állíthatja a hangerőt
Mute	Off/On	<ul style="list-style-type: none"> Alapértelmezett: KI

Input Select

1. szintű menü	Leírás
HDMI 1	<ul style="list-style-type: none"> A felhasználó bármilyen üzemmódban beállíthatja a bemeneti forrást
HDMI 2	
DP 1	
DP 2	

MAGYAR

System

1. szintű menü	2. szintű menü	Leírás
Illumination	Brightness (0/25/50/75/100)	<ul style="list-style-type: none"> • Állítsa be a fényerőt, a szint és az effektusokat a jobb játékélmény érdekében.
	Color (Circulation/Scarlet Sphere/Emerald Enclosure/Azure Band/Golden Halo/Violet Vortex/Celeste Circle)	
	Effects (Static/Blink/Breath)	
Language	English/Françai/ Español/Deutsch/ Italiano/Polksi/ Dutch/Hungarian	<ul style="list-style-type: none"> • Alapértelmezett nyelv: angol • A felhasználó igény szerint módosíthatja a nyelvet
OSD Setup	H Position (0-100)	<ul style="list-style-type: none"> • Alapértelmezett érték: 50 • Az OSD (képernyőn megjelenő menü) vízszintes helyzetének beállítása
	V Position (0-100)	<ul style="list-style-type: none"> • Alapértelmezett érték: 50 • Az OSD (képernyőn megjelenő menü) függőleges helyzetének beállítása
	OSD Rotation (0°/90°/270°)	<ul style="list-style-type: none"> • Alapértelmezett: 0° • A felhasználó igény szerint elforgathatja az OSD menüt
	OSD Timeout (15s/30s/45s/60s)	<ul style="list-style-type: none"> • Alapértelmezett: 15 s • A felhasználó beállíthatja az OSD menü kilépési idejét
	Transparency (0/25/50/75/100)	<ul style="list-style-type: none"> • Alapértelmezett érték: 25
Aspect Ratio	Native/4:3/Full Screen	<ul style="list-style-type: none"> • Alapértelmezett: Teljes képernyő
LED Indicator	Off/On	<ul style="list-style-type: none"> • Alapértelmezett: BE • Ez a funkció vezérli a LED jelzőfényt
Resolution Notice	Off/On	<ul style="list-style-type: none"> • Alapértelmezett: BE • Ez az értesítés az aktuális bemeneti jelet mutatja
DDC/CI	Off/On	<ul style="list-style-type: none"> • Alapértelmezett: BE • Ez a funkció továbbítja a monitor paramétereit a PC felé, és automatikusan beállítja az optimális beállításokat
USB Upgrade	Confirm/Cancel	<ul style="list-style-type: none"> • Ez csak szoftverfrissítésre vonatkozik
Memory Recall	Confirm/Cancel	<ul style="list-style-type: none"> • Erősítse meg a gyári beállítások visszaállításához

Information

1. szintű menü	Leírás
Current Resolution	<ul style="list-style-type: none"> • Ez az aktuális információkat mutatja, és automatikusan frissül az élő tevékenység szerint
Optimum Resolution	
H. Frequency	
Pixel Clock	
Firmware Ver.	

I Parancsnoki központ

- A Command Center egy interaktív rendszer, amely lehetővé teszi a monitor közvetlen vezérlését a számítógépről.
- Kérjük, vegye figyelembe, hogy a Command Center kizárólag a Windows operációs rendszerrel kompatibilis.
- A PMO G271-FQK modellhez érhető el. További információért látogasson el az alábbi linker: <https://www.peaq-online.com/downloads>

I Tisztítás És Karbantartás

- Mindig húzza ki a dugót a konnektorból, mielőtt tisztítaná.
- **Vigyázat!** Ne kerüljön víz a készülékbe.
- A kijelzőt speciális képernyőtisztító ruhával tisztítsa. A borítást nedves ruhával tisztítsa.
- Ne használjon éles, maró vagy agresszív oldó-, tisztítószereket.
- Ne használjon kemikáliákat (pl. benzint vagy alkoholt) a borítás tisztításához.

I Hibaelhárítás

Amennyiben üzemeltetés közben bármilyen rendellenességet tapasztal, tekintse át a következő táblázatot. Ha a problémák nem oldhatók meg a **Megoldás** oszlopban felsorolt módokon, kérjük, forduljon értékesítési ügynökéhez.

Probléma	Lehetséges ok	Megoldás
Az eszköz nem működik.	<ul style="list-style-type: none"> • Nincs jel • Áramkimaradás 	<ul style="list-style-type: none"> • Ellenőrizze az áramjelzőt hátul. Ha a lámpa ég, ellenőrizze a jellbemenetet. Ha a lámpa nem ég, ellenőrizze az áramellátást.
Homályos kép	<ul style="list-style-type: none"> • Fényerő és kontraszt túl alacsony 	<ul style="list-style-type: none"> • Állítsa be a fényerőt és kontrasztot.
Nincs hang.	<ul style="list-style-type: none"> • Fejhallgató/hangszóró nincs csatlakoztatva • Computer audio beállítás rossz 	<ul style="list-style-type: none"> • Ellenőrizze a fejhallgató/hangszóró csatlakozóját. • Ellenőrizze a computer audio beállítását.
Rossz vagy abnormális színek	<ul style="list-style-type: none"> • Laza vagy törött tűskék a kábelcsatlakozóban 	<ul style="list-style-type: none"> • Ellenőrizze a HDMI vagy DP kábelt, hogy meggyőződjön annak jó állapotáról és biztonságos csatlakozásáról.
A számítógép nem tudja érzékelni a megfelelő felbontást.	<ul style="list-style-type: none"> • A kábel nincs csatlakoztatva • A videokártya nincs frissítve 	<ul style="list-style-type: none"> • Ellenőrizze a kábelcsatlakozást és próbálja meg frissíteni a videokártya illesztőprogramját

Műszaki adatok

Típus	PMO G271-FQK
Áramellátás	
Névleges bemenet	: 12 V $\overline{\text{---}}$ 3 A
Készletléti működés	: 0,5 W
Ki mód	: 0,3 W
Tápadapter	
Gyártó	: HUIZHOU KTC TECHNOLOGY CO., LTD.
Importáló	: IMTRON GmbH Media-Saturn-Strasse 1, 85053 Ingolstadt, Germany
Kereskedelmi regisztrációs szám	: HRB 4580
Modell	: K36B2
Bemeneti feszültség	: 100 - 240 V~
Bemeneti AC frekvencia	: 50/60 Hz
Kimeneti feszültség	: 12 V
Kimeneti áram	: 3 A
Kimeneti teljesítmény	: 36 W
Átlagos aktív hatékonyság	: $\geq 87,4\%$
Hatékonyság alacsony terhelésnél (10%)	: 78,3% (REF)
Terhelés nélküli energiafogyasztás	: $\leq 0,1$ W
Kijelző	
Képernyő Panel Típus	: Gyors IPS
Háttérvilágítás	: Edge-LED
Panel méret	: 27"
Képformátum	: 16:9
Pixel távolság	: 0.2331mm(H) \times 0.2331mm(V)
Kontraszt arány (typ.)	: 1000:1
Válaszidő (tipikus)	: 5 ms
Válaszidő (túlvezérelt)	: 2.5 ms
Optimális felbontás	: 2560 x 1440
Látószög	: ≥ 178 (H), $\geq 178^\circ$ (V)
Villogásmentes	: igen
Kijelzőszín	: 1,07B(8bits+FRC)
Frissítési ráta	: HDMI max. 144 Hz DP max. 200 Hz
DCI-P3.	: 95%
Működési környezeti feltételek	
Hőmérséklet-tartomány (működési)	: 0°C - 40°C
Hőmérséklet-tartomány (KI állapot)	: -10°C - +60°C
Relatív páratartalom (működési)	: 20% - 85%
Relatív páratartalom (KI állapot)	: 10% - 90%
Csatlakozók	
Jel bemenet	: HDMI/ DP
Jel kimenet	: Audio kimenet



Használja a <https://eprel.ec.europa.eu/> linket az európai termékadatbázis (EPREL) eléréséhez, ahol további tájékoztatást talál a termékről. Gépelje be a típusazonosítót, amely a terméktípus tábláján, valamint az energia címkén található, vagy egyszerűen szkennelje be az energia címkén lévő QR kódot, hogy további tájékoztatást kapjon a típusról. It can be found on the energy label or simply scan the QR code on the energy label to access the model information.



™ Az elfogadott védjegyek A HDMI, a HDMI High-Definition Multimedia Interface és a HDMI logó a HDMI Licensing Administrator, Inc. védjegyei vagy bejegyzett védjegyei az Egyesült Államokban és más országokban.

Istruzioni di sicurezza

Importanti istruzioni di sicurezza. Leggere attentamente le istruzioni e conservarle per consultazioni future.

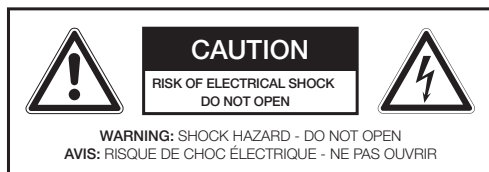

La freccia a forma di lampo all'interno di un triangolo equilatero avvisa l'utente della presenza di "Alto Voltaggio" all'interno dell'apparecchio, che data la sua intensità, può costituire un rischio per la salute di persone o animali.



Il punto esclamativo all'interno di un triangolo equilatero avvisa l'utente della presenza di importanti istruzioni di funzionamento e manutenzione, presenti nel materiale illustrativo dell'apparecchio, alle quali fare riferimento.



Per motivi di sicurezza questo adattatore di classe II è fornito di doppio isolamento rinforzato come indicato da questo simbolo.



Pericolo! Eccessiva pressione sonora da auricolari e cuffie può causare la perdita dell'udito. Ascoltare musica ad alto volume per un periodo di tempo prolungato può danneggiare l'udito. Impostare un volume non eccessivo.



Utilizzare solo con le tensioni di alimentazione elettrica elencate nel manuale di istruzioni

- **Avvertenza!** Far riferimento alle informazioni sull'alloggiamento esterno inferiore per informazioni elettriche e di sicurezza prima di installare o utilizzare il dispositivo.

- **Nota:** se si desidera collegare un dispositivo esterno a questo prodotto, è necessario utilizzare un cavo schermato di buona qualità, che garantisca la compatibilità elettromagnetica del prodotto e del cavo usato nel suo insieme.
- Non utilizzare l'apparecchio per qualsiasi altro scopo diverso da quanto descritto nel presente manuale al fine di evitare qualsiasi pericolo. L'uso improprio è pericoloso e fa decadere ogni garanzia.
- Adatto al solo uso domestico. Non usare all'esterno.
- **Pericolo di soffocamento!** Tenere tutti i materiali di imballaggio lontano dai bambini.
- Usare solo in condizioni di umidità e temperatura ambiente.
- Il prodotto è adatto solo per uso a gradi di latitudine moderati. Non utilizzare ai tropici o in zone con clima particolarmente umido.
- Non trasportare l'apparecchio da luoghi freddi a luoghi caldi e viceversa. La condensa può causare danni al prodotto e alle parti elettriche.
- Utilizzare solo gli accessori forniti in dotazione con l'apparecchio e accessori originali. Per l'installazione, seguire il manuale d'uso.
- Utilizzare solo staffe e viti per il montaggio a parete conformi agli standard VESA. Installare in conformità al manuale d'uso della staffa a parete.
- **i** Durante l'installazione del dispositivo, occorre lasciar sufficiente spazio per una ventilazione adeguata (minimo 10 cm intorno al prodotto). Non installarlo in librerie, mobili integrati o simile.
- Non ostacolare la ventilazione, coprendo i fori preposti a tale funzione, ponendovi oggetti come giornali, tovaglie da tavola, tende, etc. Non inserirvi degli oggetti.
- Non installare vicino a fonti di calore come termosifoni, caloriferi, stufe o altri prodotti (inclusi gli amplificatori) che producono calore.
- Non muovere o spostare l'apparecchio quando in uso.
- Non toccare, spingere o strofinare la superficie del prodotto con oggetti duri o taglienti.
- **Pericolo!** Per ridurre il rischio di incendi o scosse elettriche, non esporre il prodotto alla pioggia o all'umidità.

ITALIANO

- Non esporre l'apparecchio a gocce o schizzi e non posizionare nessun contenitore di liquidi sull'apparecchio, per esempio i vasi.
- Prestare attenzione affinché non entrino o cadano né oggetti, né liquidi dalle aperture presenti sull'apparecchio.
- Non posizionare alcuna fiamma viva, per esempio le candele, sopra l'apparecchio.
- Per la manutenzione o riparazione, rivolgersi sempre al servizio apposito. Non tentare di riparare il prodotto da soli. La manutenzione è necessaria quando il prodotto è stato danneggiato in qualche modo, per esempio se si rovina il cavo di alimentazione o la spina, se si è bagnato il prodotto, se degli oggetti sono caduti nell'apparecchio, se la custodia si è danneggiata, se il prodotto è stato esposto a pioggia o umidità, se non funziona normalmente o se è caduto a terra.
- Prima di collegare il prodotto ad una presa di corrente, assicurarsi che la tensione indicata sul prodotto corrisponda alla rete locale.
- Per evitare situazioni pericolose, far sostituire il cavo di alimentazione, se risulta danneggiato, dal fornitore o dal relativo servizio di riparazione o da una persona ugualmente qualificata.
- Per evitare situazioni pericolose, far sostituire l'adattatore, se risulta danneggiato, dal fornitore o dal relativo servizio di riparazione o da una persona ugualmente qualificata.
- Controllare regolarmente se il cavo di alimentazione, presenta danneggiamenti visibili. Se danneggiato, non accendere l'apparecchio e staccare immediatamente la spina.
- Posizionare il cavo di alimentazione e, se necessario, una prolunga, in modo tale da non inciamparci o tirarla. Non lasciar pendere il cavo di alimentazione.
- Non schiacciare, piegare o tirare il cavo di alimentazione in prossimità di bordi o angoli vivi.
- La presa di corrente dell'adattatore viene usata per scollegare il dispositivo; il dispositivo disconnesso rimarrà facilmente azionabile. Per scollegare completamente la presa di corrente, disconnettere la presa dell'adattatore.
- Il dispositivo potrebbe non funzionare correttamente o non reagire ad alcun controllo a causa di scarica elettrostatica. Spegner e scollegare l'apparecchio; ricollegare dopo alcuni secondi.
- Proteggere il cavo ed evitare che venga calpestato o schiacciato al livello della spina, del comparto cavo e nel punto in cui esce dal dispositivo.
- Scollegare la presa dell'adattatore in caso di guasti durante l'uso, durante tempeste di tuoni, prima della pulizia e quando non si usa il dispositivo per lunghi

periodi.

- **Pericolo!** Prima della pulizia, spegnere il dispositivo e scollegare la corrente dell'adattatore dalla presa.
- Quando il dispositivo ha raggiunto la sua durata di utilizzo, rendetelo inutilizzabile scollegando la corrente dall'adattatore e tagliando in due il cavo.
- **Importante!** Prima dell'impiego verificare che il prodotto sia utilizzabile. Il prodotto non verrà usato se mostra tracce di danni o se lo si sospetta essere difettoso.

Uso previsto

Questo prodotto è progettato esclusivamente per l'uso come monitor. Questo prodotto è progettato esclusivamente per l'uso domestico e non è destinato all'uso commerciale. Ogni altro uso può causare danni al prodotto o lesioni.

Imtron GmbH non si assume alcuna responsabilità in caso di danni al prodotto, alle cose o in caso di lesioni personali dovuti a usi inappropriati o impropri, o per usi del prodotto che non rispondono alle finalità indicate dal costruttore.

I Prima messa in funzione

Rimuovere accuratamente il prodotto e gli accessori dalla confezione originale. Si consiglia di conservare la confezione originale per l'immagazzinamento. Se si desidera smaltire la confezione originale, osservare le disposizioni di legge applicabili. In caso di domande relative al corretto smaltimento, contattare il centro locale di gestione dei rifiuti. Ispezionare i contenuti della consegna per verificarne la completezza e l'eventuale presenza di danni. Nel caso in cui il contenuto sia incompleto o danneggiato, contattare immediatamente il punto vendita.

I Controlli e componenti

- A. Spia di funzionamento
- B. Interruttore multifunzione
- C. Supporto alto e regolabile
- D. Base
- E. **Connessioni:**
 - Uscita cuffie
 - DP2-Ingresso
 - DP1-Ingresso
 - HDMI 2-Ingresso
 - HDMI 1-Ingresso
 - Ingresso USB (Solo aggiornamento)
 - Jack CC

I Accessori

- 1 x monitor
- 1 x cavo DP
- 1 x alimentatore e cavo di alimentazione
- 1 x supporto
- 1 x vite
- 1 x manuale utente
- 1 x scheda di garanzia
- 1 x opuscolo RAEE

I Installazione del supporto

Montare la base e il collo del supporto con la vite in dotazione. A questo punto, montare il collo del supporto nel punto appropriato sul retro del monitor.

I Collegamenti

ALIMENTAZIONE

Inserire la spina CC dell'adattatore di alimentazione nel jack CC sul retro del monitor.

Collegamento HDMI o DP

Collegare i connettori appropriati sul retro del monitor al computer o ad altri lettori idonei utilizzando cavi appropriati.

Nota: se si desidera collegare un dispositivo esterno a questo prodotto, è necessario utilizzare un cavo schermato di buona qualità, che garantisca la compatibilità elettromagnetica del prodotto e del cavo usato nel suo insieme.

COLLEGAMENTO CUFFIE

Collegare le cuffie al jack delle cuffie del dispositivo.

Nota: Per la riproduzione del suono, sono richieste cuffie aggiuntive o altoparlanti, possibilmente con i loro adattatori.

Attenzione

Pericolo! Livelli eccessivi di pressione sonora dagli auricolari e dalla cuffie possono causare danni all'udito. L'ascolto della musica ad alto volume per periodo prolungati di tempo può condurre a danni all'udito. Tenere il volume a livelli ragione voli.

I Funzionamento

ACCENDERE/SPEGNERE L'UNITÀ

Premere il  pulsante per accendere l'unità.

Nota:

- In modalità standby, il monitor si accenderà automaticamente all'avvio del PC fisso o portatile connesso.
- Se non viene premuto alcun tasto per un periodo di 4 ore, il Monitor si spegnerà automaticamente. E' possibile reimpostare il tempo per lo spegnimento automatico da **OFF/ON** nel menu impostazioni **Timing Shutdown**.
- Tempo sullo schermo: È stato raggiunto il tempo di funzionamento continuo di 4 ore. Per la proposta di risparmio energetico, il sistema entrerà in modalità standby dopo 60s, premere un tasto qualsiasi per annullare.

Impostazioni generali

MENU IMPOSTAZIONI

Con il dispositivo acceso, premere brevemente l'interruttore multifunzione. Si apre il menu principale. Premere l'interruttore multifunzione su o giù per selezionare il sotto-menu desiderato. Per confermare la propria selezione, premere l'interruttore multifunzione nuovamente a destra. E' possibile modificare le impostazioni premendo l'interruttore multifunzione su o giù. Confermare l'impostazione premendo l'interruttore multifunzione nuovamente a destra.

Premendo l'interruttore multifunzione verso sinistra, si ritorna al menu superiore corrispondente. Per chiudere il menu principale, premere l'interruttore multifunzione a sinistra fino a quando il menu si chiude.

Sono disponibili le seguenti opzioni di menu:

• Picture Mode

- > Standard
- > RTS
- > FPS
- > MOBA
- > Movie
- > Photo
- > Text
- > sRGB
- > Display HDR
- > HDR Game
- > HDR Cinema

• Color

- > 6-axis Color
- > Color Space
- > Color Range
- > Color Domain
- > Color Weakness

• Gaming Setup

- > Adaptive-Sync
- > MPRT
- > Crosshair
- > FPS Notice
- > Timer
- > Timing shutdown

• Audio Setup

- > Volume
- > Mute

• Input Select

- > HDMI 1
- > HDMI 2
- > DP 1
- > DP 2

• System

- > Illumination
- > Language
- > OSD Setup
- > Aspect Ratio
- > LED Indicator
- > Resolution Notice
- > DDC/CI
- > USB Upgrade
- > Memory Recall

• Information

- > Current Resolution
- > Optimum Resolution
- > H. Frequency
- > Pixel Clock
- > Firmware Ver.

Impostare lingua menu

Il menu potrebbe essere preimpostato in lingua Inglese.

Per un facile utilizzo del menu autoesplicativo, è vantaggioso impostarlo nella rispettiva lingua madre. Procedere come descritto in seguito:

1. Con il monitor acceso, premere brevemente l'interruttore multifunzione.
2. Selezionare la voce **System** premendo il multi-selettore su/giù. Confermare la selezione premendo l'interruttore multifunzione a destra.
3. La prima voce è **Language**. Premere l'interruttore multifunzione verso destra per accedere al menu di selezione della lingua.
4. Selezionare la lingua desiderata premendo l'interruttore multifunzione su / giù. Confermare la selezione premendo l'interruttore multifunzione a destra.
5. La lingua desiderata è stata impostata. Per uscire dal menu, premere l'interruttore multifunzione diverse volte a sinistra.

Modalità immagine

Menu livello 1	Menu livello 2	Descrizione
Standard	Luminosità (0-100)	• La luminosità predefinita è 70
	Contrasto (0-100)	• Il contrasto predefinito è 50
	Black Equalizer (0-100)	• Il black equalizer predefinito è 50 • Questa funzione migliora la luminosità dello sfondo
	Nitidezza (0/20/40/60/80/100)	• La nitidezza predefinita è 40 • La nitidezza migliora la chiarezza e i dettagli delle immagini
	Overdrive (Nativo/ Veloce/ Più veloce/ Rapido / Dinamico/ Utente)	• L'impostazione predefinita è Veloce • L'utente può regolare il tempo di risposta
	Gamma (Nativo/1,8/2,0/2,2/2,4/2,6)	• Il valore predefinito è 2.2 • Questo parametro definisce il modulo complementare
	DCR (Off/On)	• L'impostazione predefinita è Off • Il DCR rende i dettagli dell'immagine più chiari e più distinti
	Temp. colore (Caldo/ Normale/Freddo/Utente)	• L'impostazione predefinita è Normale
	Filtro luce blu (0/25/50/75/100)	• Il valore predefinito è 0 • L'utente può impostare il livello di filtrazione della luce blu
	Ripristino (Annulla/ Conferma)	• Confermare per ripristinare le impostazioni di fabbrica
RTS	Luminosità (0-100)	• La luminosità predefinita è 60
	Contrasto (0-100)	• Il contrasto predefinito è 50
	Black Equalizer (0-100)	• Il black equalizer predefinito è 60 • Questa funzione migliora la luminosità dello sfondo
	Nitidezza (0/20/40/60/80/100)	• La nitidezza predefinita è 60 • La nitidezza migliora la chiarezza e i dettagli delle immagini
	Overdrive (Nativo/ Veloce/ Più veloce/ Rapido / Dinamico/ Utente)	• L'impostazione predefinita è Veloce • L'utente può regolare il tempo di risposta
	Gamma (Nativo/1,8/2,0/2,2/2,4/2,6)	• Il valore predefinito è 2.2 • Questo parametro definisce il modulo complementare
	DCR (Off/On)	• L'impostazione predefinita è Off • Il DCR rende i dettagli dell'immagine più chiari e più distinti
	Temp. colore (Caldo/ Normale/Freddo/Utente)	• L'impostazione predefinita è Normale
	Filtro luce blu (0/25/50/75/100)	• Il valore predefinito è 0 • L'utente può impostare il livello di filtrazione della luce blu
	Ripristino (Annulla/ Conferma)	• Confermare per ripristinare le impostazioni di fabbrica

Menu livello 1	Menu livello 2	Descrizione
FPS	Luminosità (0-100)	<ul style="list-style-type: none"> La luminosità predefinita è 90
	Contrasto (0-100)	<ul style="list-style-type: none"> Il contrasto predefinito è 80
	Black Equalizer (0-100)	<ul style="list-style-type: none"> Il black equalizer predefinito è 70 Questa funzione migliora la luminosità dello sfondo
	Nitidezza (0/20/40/60/80/100)	<ul style="list-style-type: none"> La nitidezza predefinita è 80 La nitidezza migliora la chiarezza e i dettagli delle immagini
	Overdrive (Nativo/ Veloce/ Più veloce/ Rapido / Dinamico/ Utente)	<ul style="list-style-type: none"> L'impostazione predefinita è Più veloce L'utente può regolare il tempo di risposta
	Gamma (Nativo/1,8/2,0/2,2/2,4/2,6)	<ul style="list-style-type: none"> Il valore predefinito è 2.0 Questo parametro definisce il modulo complementare
	DCR (Off/On)	<ul style="list-style-type: none"> L'impostazione predefinita è Off Il DCR rende i dettagli dell'immagine più chiari e più distinti
	Temp. colore (Caldo/ Normale/Freddo/Utente)	<ul style="list-style-type: none"> L'impostazione predefinita è Normale
	Filtro luce blu (0/25/50/75/100)	<ul style="list-style-type: none"> Il valore predefinito è 0 L'utente può impostare il livello di filtrazione della luce blu
Ripristino (Annulla/ Conferma)	<ul style="list-style-type: none"> Confermare per ripristinare le impostazioni di fabbrica 	
MOBA	Luminosità (0-100)	<ul style="list-style-type: none"> La luminosità predefinita è 60
	Contrasto (0-100)	<ul style="list-style-type: none"> Il contrasto predefinito è 50
	Black Equalizer (0-100)	<ul style="list-style-type: none"> Il black equalizer predefinito è 60 Questa funzione migliora la luminosità dello sfondo
	Nitidezza (0/20/40/60/80/100)	<ul style="list-style-type: none"> La nitidezza predefinita è 60 La nitidezza migliora la chiarezza e i dettagli delle immagini
	Overdrive (Nativo/ Veloce/ Più veloce/ Rapido / Dinamico/ Utente)	<ul style="list-style-type: none"> L'impostazione predefinita è Veloce L'utente può regolare il tempo di risposta
	Gamma (Nativo/1,8/2,0/2,2/2,4/2,6)	<ul style="list-style-type: none"> Il valore predefinito è 2.2 Questo parametro definisce il modulo complementare
	DCR (Off/On)	<ul style="list-style-type: none"> L'impostazione predefinita è Off Il DCR rende i dettagli dell'immagine più chiari e più distinti
	Temp. colore (Caldo/ Normale/Freddo/Utente)	<ul style="list-style-type: none"> L'impostazione predefinita è Normale
	Filtro luce blu (0/25/50/75/100)	<ul style="list-style-type: none"> Il valore predefinito è 0 L'utente può impostare il livello di filtrazione della luce blu
Ripristino (Annulla/ Conferma)	<ul style="list-style-type: none"> Confermare per ripristinare le impostazioni di fabbrica 	

Menu livello 1	Menu livello 2	Descrizione
Movie	Luminosità (0-100)	<ul style="list-style-type: none"> • Preimpostare il valore su 80 e non regolabile per un effetto ottimale
	Contrasto (0-100)	<ul style="list-style-type: none"> • Preimpostare il valore su 50 e non regolabile per un effetto ottimale
	Black Equalizer (0-100)	<ul style="list-style-type: none"> • Preimpostare il valore su 50 e non regolabile per un effetto ottimale
	Nitidezza (0/20/40/60/80/100)	<ul style="list-style-type: none"> • Il valore predefinito è 60
	Overdrive (Nativo/ Veloce/ Più veloce/ Rapido / Dinamico/ Utente)	<ul style="list-style-type: none"> • L'impostazione predefinita è Veloce • L'utente può regolare il tempo di risposta
	Gamma (Nativo/1,8/2,0/2,2/2,4/2,6)	<ul style="list-style-type: none"> • Il valore predefinito è 2.4 • Questo parametro definisce il modulo complementare
	DCR (Off/On)	<ul style="list-style-type: none"> • L'impostazione predefinita è On • Il DCR rende i dettagli dell'immagine più chiari e più distinti
	Temp. colore (Caldo/ Normale/Freddo/Utente)	<ul style="list-style-type: none"> • L'impostazione predefinita è Caldo
	Filtro luce blu (0/25/50/75/100)	<ul style="list-style-type: none"> • Il valore predefinito è 0 • L'utente può impostare il livello di filtrazione della luce blu
	Ripristino (Annulla/ Conferma)	<ul style="list-style-type: none"> • Confermare per ripristinare le impostazioni di fabbrica
Photo	Luminosità (0-100)	<ul style="list-style-type: none"> • La luminosità predefinita è 40
	Contrasto (0-100)	<ul style="list-style-type: none"> • Il contrasto predefinito è 50
	Black Equalizer (0-100)	<ul style="list-style-type: none"> • Il black equalizer predefinito è 50 • Questa funzione migliora la luminosità dello sfondo
	Nitidezza (0/20/40/60/80/100)	<ul style="list-style-type: none"> • La nitidezza predefinita è 40
	Overdrive (Nativo/ Veloce/ Più veloce/ Rapido / Dinamico/ Utente)	<ul style="list-style-type: none"> • L'impostazione predefinita è Veloce • L'utente può regolare il tempo di risposta
	Gamma (Nativo/1,8/2,0/2,2/2,4/2,6)	<ul style="list-style-type: none"> • Il valore predefinito è 2.2 • Questo parametro definisce il modulo complementare
	DCR (Off/On)	<ul style="list-style-type: none"> • L'impostazione predefinita è Off • Il DCR rende i dettagli dell'immagine più chiari e più distinti
	Temp. colore (Caldo/ Normale/Freddo/Utente)	<ul style="list-style-type: none"> • L'impostazione predefinita è Caldo
	Filtro luce blu (0/25/50/75/100)	<ul style="list-style-type: none"> • Il valore predefinito è 0 • L'utente può impostare il livello di filtrazione della luce blu
	Ripristino (Annulla/ Conferma)	<ul style="list-style-type: none"> • Confermare per ripristinare le impostazioni di fabbrica

Menu livello 1	Menu livello 2	Descrizione
Text	Luminosità (0-100)	<ul style="list-style-type: none"> La luminosità predefinita è 40
	Contrasto (0-100)	<ul style="list-style-type: none"> Il contrasto predefinito è 50
	Black Equalizer (0-100)	<ul style="list-style-type: none"> Il black equalizer predefinito è 50 Questa funzione migliora la luminosità dello sfondo
	Nitidezza (0/20/40/60/80/100)	<ul style="list-style-type: none"> Il valore predefinito è 40
	Overdrive (Nativo/ Veloce/ Più veloce/ Rapido / Dinamico/ Utente)	<ul style="list-style-type: none"> L'impostazione predefinita è Veloce L'utente può regolare il tempo di risposta
	Gamma (Nativo/1,8/2,0/2,2/2,4/2,6)	<ul style="list-style-type: none"> Il valore predefinito è 2.2 Questo parametro definisce il modulo complementare
	DCR (Off/On)	<ul style="list-style-type: none"> L'impostazione predefinita è Off Il DCR rende i dettagli dell'immagine più chiari e più distinti
	Temp. colore (Caldo/ Normale/Freddo/Utente)	<ul style="list-style-type: none"> L'impostazione predefinita è Caldo
	Filtro luce blu (0/25/50/75/100)	<ul style="list-style-type: none"> Il valore predefinito è 25 L'utente può impostare il livello di filtrazione della luce blu
Ripristino (Annulla/ Conferma)	<ul style="list-style-type: none"> Confermare per ripristinare le impostazioni di fabbrica 	
sRGB	Luminosità (0-100)	<ul style="list-style-type: none"> La luminosità predefinita è 40
	Contrasto (0-100)	<ul style="list-style-type: none"> Il contrasto predefinito è 50
	Black Equalizer (0-100)	<ul style="list-style-type: none"> Il black equalizer predefinito è 50 Questa funzione migliora la luminosità dello sfondo
	Nitidezza (0/20/40/60/80/100)	<ul style="list-style-type: none"> La nitidezza predefinita è 40
	Overdrive (Nativo/ Veloce/ Più veloce/ Rapido / Dinamico/ Utente)	<ul style="list-style-type: none"> L'impostazione predefinita è Veloce L'utente può regolare il tempo di risposta
	Gamma (Nativo/1,8/2,0/2,2/2,4/2,6)	<ul style="list-style-type: none"> Il valore predefinito è 2.2 Questo parametro definisce il modulo complementare
	DCR (Off/On)	<ul style="list-style-type: none"> L'impostazione predefinita è Off Il DCR rende i dettagli dell'immagine più chiari e più distinti
	Temp. colore (Caldo/ Normale/Freddo/Utente)	<ul style="list-style-type: none"> L'impostazione predefinita è Caldo
	Filtro luce blu (0/25/50/75/100)	<ul style="list-style-type: none"> Il valore predefinito è 0 L'utente può impostare il livello di filtrazione della luce blu
Ripristino (Annulla/ Conferma)	<ul style="list-style-type: none"> Confermare per ripristinare le impostazioni di fabbrica 	

Menu livello 1	Menu livello 2	Descrizione
Display HDR	Luminosità	<ul style="list-style-type: none"> • Preimpostare il valore su 100 e non regolabile per un effetto ottimale
	Contrasto	<ul style="list-style-type: none"> • Preimpostare il valore su 50 e non regolabile per un effetto ottimale
	Black Equalizer	<ul style="list-style-type: none"> • Preimpostare il valore su 50 e non regolabile per un effetto ottimale
	Nitidezza (0/20/40/60/80/100)	<ul style="list-style-type: none"> • Il valore predefinito è 40
	Overdrive (Nativo/ Veloce/ Più veloce/ Rapido / Dinamico/ Utente)	<ul style="list-style-type: none"> • L'impostazione predefinita è Veloce • L'utente può regolare il tempo di risposta
	Gamma	<ul style="list-style-type: none"> • Preimpostare il valore su 2.2 e non regolabile per un effetto ottimale
	DCR	<ul style="list-style-type: none"> • Preimpostare il valore su Off e non regolabile per un effetto ottimale
	Temp. colore	<ul style="list-style-type: none"> • Preimpostare il valore su Caldo e non regolabile per un effetto ottimale
	Filtro luce blu	<ul style="list-style-type: none"> • Preimpostare il valore su 0 e non regolabile per un effetto ottimale
	Ripristino (Annulla/ Conferma)	<ul style="list-style-type: none"> • Confermare per ripristinare le impostazioni di fabbrica
HDR Game	Luminosità (0-100)	<ul style="list-style-type: none"> • La luminosità predefinita è 100
	Contrasto	<ul style="list-style-type: none"> • Preimpostare il valore su 50 e non regolabile per un effetto ottimale
	Black Equalizer	<ul style="list-style-type: none"> • Preimpostare il valore su 50 e non regolabile per un effetto ottimale
	Nitidezza (0/20/40/60/80/100)	<ul style="list-style-type: none"> • La nitidezza predefinita è 60
	Overdrive (Nativo/ Veloce/ Più veloce/ Rapido / Dinamico/ Utente)	<ul style="list-style-type: none"> • L'impostazione predefinita è Più veloce • L'utente può regolare il tempo di risposta
	Gamma	<ul style="list-style-type: none"> • Preimpostare il valore su 2.0 e non regolabile per un effetto ottimale
	DCR	<ul style="list-style-type: none"> • Preimpostare il valore su Off e non regolabile per un effetto ottimale
	Temp. colore	<ul style="list-style-type: none"> • Preimpostare il valore su Caldo e non regolabile per un effetto ottimale
	Filtro luce blu	<ul style="list-style-type: none"> • Preimpostare il valore su 0 e non regolabile per un effetto ottimale
	Ripristino (Annulla/ Conferma)	<ul style="list-style-type: none"> • Confermare per ripristinare le impostazioni di fabbrica

Menu livello 1	Menu livello 2	Descrizione
HDR Cinema	Luminosità (0-100)	<ul style="list-style-type: none"> La luminosità predefinita è 100
	Contrasto (0-100)	<ul style="list-style-type: none"> Preimpostare il valore su 50 e non regolabile per un effetto ottimale
	Black Equalizer (0-100)	<ul style="list-style-type: none"> Preimpostare il valore su 50 e non regolabile per un effetto ottimale
	Nitidezza (0/20/40/60/80/100)	<ul style="list-style-type: none"> La nitidezza predefinita è 60
	Overdrive (Nativo/ Veloce/ Più veloce/ Rapido / Dinamico/ Utente)	<ul style="list-style-type: none"> La nitidezza predefinita è Veloce L'utente può regolare il tempo di risposta
	Gamma	<ul style="list-style-type: none"> Preimpostare il valore su 2.4 e non regolabile per un effetto ottimale
	DCR	<ul style="list-style-type: none"> Preimpostare su Off e non regolabile per un effetto ottimale
	Temp. colore	<ul style="list-style-type: none"> Preimpostare il valore su Caldo e non regolabile per un effetto ottimale
	Filtro luce blu	<ul style="list-style-type: none"> Preimpostare il valore su 0 e non regolabile per un effetto ottimale
	Ripristino (Annulla/ Conferma)	<ul style="list-style-type: none"> Confermare per ripristinare le impostazioni di fabbrica

Color

Menu livello 1	Menu livello 2	Descrizione
6-axis Color	Hue Red/Green/Blue/ Cyan/Magenta/Yellow	<ul style="list-style-type: none"> L'utente può regolare i sei colori della Tonalità come desiderato per una migliore precisione del colore
	Saturation Red/Green/Blue/ Cyan/Magenta/Yellow	<ul style="list-style-type: none"> L'utente può regolare i sei colori della Saturazione come desiderato per una migliore precisione del colore
Color Space	Native/sRGB/Adobe RGB/DCI P3	<ul style="list-style-type: none"> Lo spazio colore predefinito è Nativo L'utente può scegliere lo spazio colore in base all'attività
Color Range	Auto	<ul style="list-style-type: none"> Scegliere automaticamente Gamma completa o Gamma limitata in base all'attività
	Full Range	<ul style="list-style-type: none"> Questa funzione offre una visualizzazione con colori vividi e un contrasto elevato
	Limited Range	<ul style="list-style-type: none"> Questa funzione esalta la visualizzazione dei dettagli con un contrasto più basso
Color Domain	Auto	<ul style="list-style-type: none"> Scegliere automaticamente Modalità RGB o Modalità YUV in base all'attività dell'utente
	RGB Mode	<ul style="list-style-type: none"> Si tratta della modalità di dominio cromatico più comune e idonea per la maggior parte degli scenari
	YUV Mode	<ul style="list-style-type: none"> Questa modalità fornisce una buona percezione visiva e solitamente è utilizzata per il sistema video
Color Weakness	Red Filter (0-20)	<ul style="list-style-type: none"> Questa funzione è studiata per una migliore distinzione dei colori Il rosso si trasforma in rosa quando questa funzione viene attivata
	Green Filter (0-20)	<ul style="list-style-type: none"> Questa funzione è studiata per una migliore distinzione dei colori Il rosso si trasforma in rosa e il verde si trasforma in giallo-verde quando questa funzione viene attivata

Gaming Setup

Menu livello 1	Menu livello 2	Descrizione
Adaptive-Sync	Off/On	<ul style="list-style-type: none"> • Questa funzione previene lo screen tearing e fornisce effetti visivi fluidi
MPRT	Off/Low/High/1ms	<ul style="list-style-type: none"> • Questa funzione supporta da 100 Hz a 200 Hz
Crosshair	Mode (Off/Mode1/Mode2/Mode3/Mode4/Mode5)	<ul style="list-style-type: none"> • L'impostazione predefinita è Off • L'assistenza schermo può essere impostata in qualsiasi modalità
	H Position (0-100)	<ul style="list-style-type: none"> • Regolazione orizzontale della posizione
	V. Position (0-100)	<ul style="list-style-type: none"> • Regolazione verticale della posizione
	Color (Red/Green/Blue/User)	<ul style="list-style-type: none"> • L'utente può impostare il "mirino" per colorare il rosso, il verde e il blu, oppure può impostare qualsiasi altro colore che preferisce regolando i valori R, G e B sotto l'opzione "Utente".
FPS Notice	Off/On	<ul style="list-style-type: none"> • L'impostazione predefinita è Off • La modalità di Refresh può essere regolata in qualsiasi modalità
Timer	Off/15:00/30:00/45:00/60:00/90:00	<ul style="list-style-type: none"> • L'impostazione predefinita è Off • Il timer può essere impostata in qualsiasi modalità
Timing shutdown	Off/On	<ul style="list-style-type: none"> • Il tempo di standby può essere reimpostato individualmente da Off/On sotto la voce di menu Spegnimento temporizzato

Audio Setup

Menu livello 1	Menu livello 2	Descrizione
Volume	0-100	<ul style="list-style-type: none"> • L'utente può regolare il volume da 0 a 100
Mute	Off/On	<ul style="list-style-type: none"> • L'impostazione predefinita è Off

Input Select

Menu livello 1	Descrizione
HDMI 1	<ul style="list-style-type: none"> • L'utente può impostare la sorgente di ingresso in qualsiasi modalità
HDMI 2	
DP 1	
DP 2	

ITALIANO

System

Menu livello 1	Menu livello 2	Descrizione
Illumination	Brightness (0/25/50/75/100)	<ul style="list-style-type: none"> Regola la luminosità, il colore e gli effetti per offrire un'esperienza di gioco migliore.
	Color (Circulation/Scarlet Sphere/Emerald Enclosure/Azure Band/Golden Halo/Violet Vortex/Celeste Circlet)	
	Effects (Static/Blink/Breath)	
Language	English/Français/Español/Deutsch/Italiano/Polski/Dutch/Hungarian	<ul style="list-style-type: none"> La lingua predefinita è l'inglese L'utente può cambiare la lingua secondo necessità
OSD Setup	H Position (0-100)	<ul style="list-style-type: none"> Il valore predefinito è 50 Regolare la posizione orizzontale dell'OSD
	V Position (0-100)	<ul style="list-style-type: none"> Il valore predefinito è 50 Regolare la posizione verticale dell'OSD
	OSD Rotation (0°/90°/270°)	<ul style="list-style-type: none"> Il valore predefinito è 0 L'utente può ruotare il menu OSD secondo necessità
	OSD Timeout (15s/30s/45s/60s)	<ul style="list-style-type: none"> L'impostazione predefinita è 15s L'utente può impostare il tempo necessario per uscire dal menu OSD
	Transparency (0/25/50/75/100)	<ul style="list-style-type: none"> Il valore predefinito è 25
Aspect Ratio	Native/4:3/Full Screen	<ul style="list-style-type: none"> L'impostazione predefinita è Schermo intero
LED Indicator	Off/On	<ul style="list-style-type: none"> L'impostazione predefinita è On Questa funzione controlla la spia luminosa LED
Resolution Notice	Off/On	<ul style="list-style-type: none"> L'impostazione predefinita è On Questo avviso mostra il segnale di ingresso corrente
DDC/CI	Off/On	<ul style="list-style-type: none"> L'impostazione predefinita è On Questa funzione trasmette i parametri del monitor al PC e ottiene automaticamente le impostazioni ottimali
USB Upgrade	Confirm/Cancel	<ul style="list-style-type: none"> Questo è solo per l'aggiornamento del software
Memory Recall	Confirm/Cancel	<ul style="list-style-type: none"> Confermare per ripristinare le impostazioni di fabbrica

Information

Menu livello 1	Descrizione
Current Resolution	<ul style="list-style-type: none"> Questo parametro mostra le informazioni correnti e continua ad aggiornarsi automaticamente secondo l'attività dal vivo
Optimum Resolution	
H. Frequency	
Pixel Clock	
Firmware Ver.	

I Centro di comando

- Il Command Center è un sistema interattivo che consente il controllo diretto del monitor dal PC.
- Tieni presente che il Command Center è compatibile esclusivamente con il sistema operativo Windows.
- È disponibile per il modello PMO G271-FQK. Per ulteriori informazioni, visita il link sottostante:
<https://www.peaq-online.com/downloads>

I Pulizia e manutenzione

- Prima della pulizia scollegare sempre la spina dalla presa di corrente.
- **Avvertimento!** L'acqua non deve entrare nel dispositivo.
- Pulire il display con lo speciale panno di pulizia per schermi. Pulire la custodia con un panno leggermente umido.
- Non usare prodotti di pulizia forti, abrasivi o aggressivi.
- Non usare alcun agente chimico per pulire la custodia (ad es. alcol).

I Risoluzione dei problemi

Se ci sono problemi durante il funzionamento, fare riferimento alla seguente tabella. Se non è possibile risolvere i problemi come indicato nella colonna **Soluzione**, contattare il proprio agente di vendita

Problema	Possibili cause	Soluzione
Il prodotto non funziona	<ul style="list-style-type: none"> • Nessun segnale • Alimentazione elettrica interrotta 	<ul style="list-style-type: none"> • Controllare la spia di alimentazione sul retro, se la spia è accesa, controllare l'ingresso del segnale; se la spia è spenta, controllare l'alimentazione elettrica
Immagine indistinta	<ul style="list-style-type: none"> • Luminosità e contrasto troppo bassi 	<ul style="list-style-type: none"> • Regolare la luminosità e il contrasto
Non si sente alcun suono	<ul style="list-style-type: none"> • Cuffia/Altoparlante non collegato • Impostazione audio del computer errata 	<ul style="list-style-type: none"> • Controllare il collegamento della cuffia/altoparlante • Controllare l'impostazione audio del computer
Colori sbagliati o anomali	<ul style="list-style-type: none"> • Piedini allentati o rotti nel connettore del cavo 	<ul style="list-style-type: none"> • Controllare il cavo HDMI o DP per accertarsi che sia in buone condizioni e collegato in modo sicuro
Il computer non può rilevare la risoluzione corretta.	<ul style="list-style-type: none"> • Cavo non collegato • Scheda display non aggiornata 	<ul style="list-style-type: none"> • Controllare il collegamento del cavo e provare ad aggiornare il drive della scheda video

I Dati tecnici

Modello	PMO G271-FQK
Alimentazione	
Ingresso nominale	: 12 V \equiv 3 A
Funzionamento in standby	: 0,5 W
Modalità Off	: 0,3 W
Adattatore di alimentazione	
Produttore	: HUIZHOU KTC TECHNOLOGY CO., LTD.
Importato da	: IMTRON GmbH Media-Saturn-Strasse 1, 85053 Ingolstadt, Germany
Numero registro imprese	: HRB 4580
Modello	: K36B2
Tensione in ingresso	: 100 - 240 V~
Frequenza CA in ingresso	: 50/60 Hz
Tensione in uscita	: 12 V
Corrente in uscita	: 3 A
Potenza in uscita	: 36 W
Efficienza attiva media	: \geq 87,4%
Efficienza a basso carico (10 %)	: 78,3% (REF)
Consumo di potenza senza carico	: \leq 0,1 W
Display	
Tipo di pannello del monitor	: Veloce IPS
Retroilluminazione	: Edge-LED
Dimensione pannello	: 27"
Formato immagine	: 16:9
Distanza Pixel	: 0.2331mm(H) \times 0.2331mm(V)
Rapporto contrasto (typ.)	: 1000:1
Tempo di risposta (tipico)	: 5 ms
Tempo d di risposta (Overdrive)	: 2.5 ms
Risoluzione ottimale	: 2560 x 1440
Angolo di visualizzazione	: \geq 178 (H), \geq 178° (V)
Esente da sfarfallio	: sì
Colore display	: 1,07B(8bits+FRC)
Frequenza di aggiornamento	: HDMI max. 144 Hz DP max. 200 Hz
DCI-P3.	: 95%
Condizioni dell'ambiente di funzionamento	
Intervallo di temperatura (funzionamento)	: 0°C - 40°C
Intervallo di temperatura (modalità off)	: -10°C - +60°C
Umidità relativa (funzionamento)	: 20% - 85%
Umidità relativa (modalità off)	: 10% - 90%
Collegamenti	
Ingresso segnale	: HDMI/ DP
Uscita segnale	: Uscita-Audio



Utilizzare il collegamento <https://eprel.ec.europa.eu/> per accedere al database europeo dei prodotti (EPREL), in cui vengono salvate ulteriori informazioni sul prodotto. Digitare l'identificativo del modello, che può essere trovato sul pannello del prodotto e sull'etichetta energetica o semplicemente scansionare il codice QR sull'etichetta energetica per accedere alle informazioni del modello.



I marchi adottati HDMI, HDMI High-Definition Multimedia Interface e il logo HDMI sono marchi o marchi registrati di HDMI Licensing Administrator, Inc. negli Stati Uniti e in altri paesi.

Veiligheidsinstructies

Belangrijke veiligheidsvoorschriften. Lees deze voorschriften aandachtig door en bewaar ze voor toekomstig gebruik.

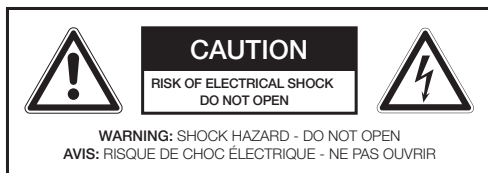

De bliksemflits met pijlsymbool binnen een gelijkbenige driehoek is bedoeld om de gebruiker te waarschuwen voor de aanwezigheid van ongeïsoleerde "gevaarlijke spanning" binnen de behuizing van het apparaat, die mogelijk krachtig genoeg is om een risico op elektrische schok voor personen en dieren te veroorzaken.



Het uitroepteken binnen een gelijkbenige driehoek is bedoeld om de gebruiker te wijzen op de aanwezigheid van belangrijke bedieningsen onderhoudsaanwijzingen in de bijgeleverde documentatie van het apparaat.



Om veiligheidsredenen is deze klasse II adapter voorzien van een dubbele of versterkte isolatie, zoals aangeduid met dit symbool.



Gevaar! Excessieve geluidsdruk uit oordopjes en koptelefoons kan leiden tot gehoorverlies. Als u gedurende een lange tijd naar luide muziek luistert, kunt u uw gehoor beschadigen. Stel het apparaat in op een gematigd volume.



Gebruik alleen met de in de handleiding genoemde voedingen.

- **Waarschuwing!** Raadpleeg de informatie op de externe bodem van de behuizing voor elektrische en veiligheidsinformatie voordat u het apparaat installeert of bedient.

- **Opmerking:** Als u een extern apparaat op dit product wilt aansluiten, moet u een afgeschermd kabel gebruiken van goede kwaliteit, die de elektromagnetische compatibiliteit van het product en de gebruikte kabel als geheel garandeert.
- Gebruik het apparaat niet voor andere doeleinden dan die staan omschreven in deze handleiding om gevaarlijke situaties te voorkomen. Oneigenlijk gebruik is gevaarlijk en doet elke garantieclaim teniet.
- Uitsluitend bedoeld voor huishoudelijk gebruik. Niet buitenshuis gebruiken.
- **Verstikkingsgevaar!** Houd alle verpakkingsmateriaal uit de buurt van kinderen.
- Uitsluitend te gebruiken onder normale kamertemperatuur- en vochtigheidsomstandigheden.
- Dit apparaat is uitsluitend geschikt voor gebruik bij gematigde breedtegraden. Gebruik het apparaat niet in de tropische of uitzonderlijk vochtige klimaten.
- Verplaats het apparaat niet van koude naar warme plekken en vice versa. Condensatie kan schade aan het apparaat en de elektrische onderdelen veroorzaken.
- Gebruik geen andere hulpstukken of accessoires dan die zijn aangeraden door de fabrikant of zijn bijgeleverd met dit product. Installeer het apparaat in overeenkomst met de gebruikshandleiding.
- Gebruik alleen een muurbeugel en schroeven die voldoen aan de VESA-normen. Installeer in overeenstemming met de gebruiksaanwijzing van de muurbeugel.
- **i** Laat bij installatie van het apparaat voldoende ruimte voor ventilatie (minimum 10 cm rond het product). Niet installeren in boekenkasten, inbouwkasten enzovoort.
- Belemmer de ventilatie niet door ventilatieopeningen te bedekken met voorwerpen zoals kranten, tafelkleden, gordijnen, etc. Steek er geen objecten in.
- Installeer het apparaat niet in de buurt van warmtebronnen zoals radiators, roosters, kachels of andere producten (met inbegrip van versterkers) die warmte produceren.
- Verplaats het apparaat niet wanneer het is ingeschakeld.

NEDERLANDS

- Het apparaat niet aanraken met scherpe of harde voorwerpen, of er met dergelijke voorwerpen overheen wrijven of tegenaan duwen.
- **Gevaar!** Om het risico op brand of elektrische schok te reduceren, dient het product niet aan regen of vocht te worden blootgesteld.
- Dit apparaat dient niet te worden blootgesteld aan druppelende of opspattende vloeistoffen en er dienen geen met vloeistof gevulde voorwerpen zoals vazen op het apparaat te worden geplaatst.
- Er dient met uiterste zorg te worden voorkomen dat er voorwerpen of vloeistoffen in de behuizing van het apparaat terechtkomen via de openingen.
- Er dienen geen bronnen met open vlam, zoals aangestoken kaarsen, op het apparaat te worden geplaatst.
- Raadpleeg voor alle vormen van reparatie de onderhoudsdienst. Probeer het apparaat niet zelf te repareren. Reparaties zijn nodig in het geval van elke vorm van schade, bijvoorbeeld als het snoer of de stekker beschadigd is, er vloeistof is gemorst op het apparaat, er voorwerpen in het apparaat zijn gevallen, de behuizing is beschadigd, het apparaat is blootgesteld aan regen of vocht, het apparaat niet naar behoren functioneert, of als het apparaat is gevallen.
- Alvorens het apparaat aan te sluiten op het stopcontact, dient u er zeker van te zijn dat de spanning die staat aangegeven op het apparaat overeenkomt met de spanning van uw stopcontact.
- Als het netsnoer is beschadigd, dient het te worden vervangen door de fabrikant of de onderhoudsdienst van de fabrikant of door soortgelijke gekwalificeerde personen, om het risico op gevaar te voorkomen.
- Als het adapter is beschadigd, dient het te worden vervangen door de fabrikant of de onderhoudsdienst van de fabrikant of door soortgelijke gekwalificeerde personen, om het risico op gevaar te voorkomen.
- Controleer het netsnoer, het apparaat of eventuele verlengkabels regelmatig op defecten. Als er een defect wordt waargenomen, dient het apparaat niet meer te worden gebruikt. Trek de stekker onmiddellijk uit het stopcontact.
- Positioneer het netsnoer en eventuele geschikte verlengkabels zodanig dat erover struikelen of eraan trekken onmogelijk is. Zorg ervoor dat het netsnoer niet binnen handbereik hangt.
- Het netsnoer niet over scherpe randen klemmen, buigen of trekken.
- De voedingsadapter-netstekker wordt gebruikt als stroomonderbreker; de stroomonderbreker dient altijd toegankelijk te zijn. Om de voeding volledig te onderbreken, haalt u de adapter uit het stopcontact.
- Het product kan door elektrostatische ontladingen mogelijk niet normaal werken of niet reageren op het bedienen. Schakel het apparaat uit en koppel het los; sluit het na enkele seconden weer aan.
- Zorg dat men niet op het voedings snoer kan trappen of dat het klem kan komen te zitten, vooral bij de stekker, het stopcontact en op de plaats waar het uit het product komt.
- Ontkoppel de adapter wanneer er problemen optreden tijdens het gebruik, tijdens onweer, voor het reinigen en wanneer het product voor langere tijd niet gebruikt wordt.
- **Gevaar!** Voor reinigen, schakel het product uit en haal de adapter uit het stopcontact.
- Wanneer het product niet meer gebruikt kan worden, zorg dan dat het niet meer aangesloten kan worden door de adapter los te koppelen van het stopcontact en het snoer door te knippen.
- **Belangrijk!** Controleer voor gebruik of het product in een bruikbare staat verkeert. Het product mag niet worden gebruikt als het tekenen van schade vertoont of als het vermoeden bestaat dat het defect is.

Voorgenomen gebruik

Dit product is alleen ontworpen als monitor. Dit apparaat is ontworpen voor huishoudelijk gebruik en is niet bedoeld voor commercieel gebruik. Leder ander gebruik kan resulteren in schade aan het product of verwondingen.

Imtron GmbH aanvaardt geen aansprakelijkheid voor schade aan het product, schade aan eigendommen of lichamelijk letsel als gevolg van onzorgvuldig of oneigenlijk gebruik van het product, of gebruik van het product die niet voldoet aan het doel opgegeven door de fabrikant.

Voor het eerste gebruik

Verwijder het apparaat en de accessoires voorzichtig uit de verpakking. Het is aangeraden om de originele verpakking te bewaren voor opslag. Als u de originele verpakking wenst weg te gooien, dient u dit in overeenkomst met de wettelijke bepalingen te doen. Voor vragen over de correcte wijze van afvalverwerking, kunt u contact opnemen met uw lokale afvalverwerkingscentrum. Controleer de inhoud van de verpakking op compleetheid en schade. Indien de inhoud incompleet of beschadigd is, dient u direct contact op te nemen met uw lokale verkooppunt.

Bediening en onderdelen

- A. Werkingsindicator
- B. Multifunctionele schakelaar
- C. In hoogte verstelbare standaard
- D. Standaard
- E. **Aansluitingen:**
 - Hoofdtelefoon uitgang
 - DP2-ingang
 - DP1-ingang
 - HDMI 2-ingang
 - HDMI 1-ingang
 - USB -ingang (Alleen upgraden)
 - DC-aansluiting

Accessoires

- 1 x beeldscherm
- 1 x DP-kabel
- 1 x stroomadapter en netsnoer
- 1 x standaard
- 1 x schroef
- 1 x Gebruikershandleiding
- 1 x Garantiekkaart
- 1 x WEEE-brochure

Installeren van de standaard

Monteer de basis en bovenkant van de standaard met de meegeleverde passende schroef. Monteer nu de bovenkant op de juiste plaats achterop de monitor.

Aansluitingen

VOEDING

Steek de stekker van de adapter in de DC aansluiting achterop de monitor.

HDMI of DP aansluiting

Verbind de juiste connectoren op de achterkant van de monitor met uw computer of andere geschikte spelers met de juiste kabels.

Opmerking: Als u een extern apparaat op dit product wilt aansluiten, moet u een afgeschermd kabel gebruiken van goede kwaliteit, die de elektromagnetische compatibiliteit van het product en de gebruikte kabel als geheel garandeert.

HOOFDTELEFOON AANSLUITING

Sluit de hoofdtelefoon aan op de hoofdtelefoon-aansluiting van het apparaat.

Opmerking: Voor geluidswaergave zijn extra hoofdtelefoon of luidsprekers vereist, mogelijk met een eigen voeding.

Let op

Gevaar! Overmatige geluidsdruk van oortelefoons en hoofdtelefoons kan gehoorverlies veroorzaken. Als u voor lange tijd naar luide muziek luistert, kan uw gehoor aangetast worden. Houd het volume op een bescheiden niveau.

Bediening

HET APPARAAT AAN/UIT ZETTEN

Druk op  de knop om het apparaat aan te zetten.

Opmerking:

- In standby wordt de monitor automatisch ingeschakeld wanneer de aangesloten PC/notebook opstart.
- Als u niet binnen 4 uur op een knop drukt, wordt de monitor automatisch uitgeschakeld. U kunt de uitschakeltijd afzonderlijk instellen van **OFF/ON** onder de menu-instelling **Timing Shutdown**.
- Weergavetijd: De continue bedrijfstijd van 4 uur is bereikt. Om energie te besparen, gaat het systeem na 60s in de stand-bymodus. Druk op een willekeurige toets om te annuleren.

I Algemene instellingen

INSTELLINGENMENU

Met het apparaat ingeschakeld, druk kort op de multifunctionele schakelaar. Het hoofdmenu opent.

Druk de multifunctionele schakelaar omhoog of omlaag om het gewenste submenu te kiezen. Om uw keuze te bevestigen, druk de multifunctionele schakelaar nogmaals naar rechts. U kunt de instellingen wijzigen door de multifunctionele schakelaar omhoog of omlaag te drukken. Bevestig de instelling door de multifunctionele schakelaar nogmaals naar rechts drukken.

Door de multifunctionele schakelaar naar links te drukken keert u terug naar het overeenkomstig bovenliggend menu. Om het hoofdmenu te sluiten, druk de multifunctionele schakelaar naar links tot het afsluit.

De volgende hoofdmenu opties zijn beschikbaar:

- **Picture Mode**
 - > Standard
 - > RTS
 - > FPS
 - > MOBA
 - > Movie
 - > Photo
 - > Text
 - > sRGB
 - > Display HDR
 - > HDR Game
 - > HDR Cinema
- **Color**
 - > 6-axis Color
 - > Color Space
 - > Color Range
 - > Color Domain
 - > Color Weakness
- **Gaming Setup**
 - > Adaptive-Sync
 - > MPRT
 - > Crosshair
 - > FPS Notice
 - > Timer
 - > Timing shutdown
- **Audio Setup**
 - > Volume
 - > Mute

- **Input Select**

- > HDMI 1
- > HDMI 2
- > DP 1
- > DP 2

- **System**

- > Illumination
- > Language
- > OSD Setup
- > Aspect Ratio
- > LED Indicator
- > Resolution Notice
- > DDC/CI
- > USB Upgrade
- > Memory Recall

- **Information**

- > Current Resolution
- > Optimum Resolution
- > H. Frequency
- > Pixel Clock
- > Firmware Ver.

Stel de taal van het menu in

Het menu kan ingesteld zijn in het Engels.

Voor eenvoudig gebruik van het zelfverklarende menu, is het handig dit in uw moedertaal in te stellen. Doe dit als volgt:

1. Met de monitor ingeschakeld, druk kort op de multifunctionele schakelaar.
2. Selecteer de **System** item door de multifunctionele schakelaar omhoog of omlaag te drukken. Bevestig uw keuze door de multifunctionele schakelaar naar rechts te drukken.
3. Het eerste punt is **Taal**. Druk de multifunctionele schakelaar naar rechts om naar het taalkeuzemenu te gaan.
4. Kies de gewenste taal door de multifunctionele schakelaar omhoog of omlaag te drukken. Bevestig uw keuze door de multifunctionele schakelaar naar rechts te drukken.
5. De gewenste taal is nu ingesteld. Om het menu te sluiten, druk de multifunctionele schakelaar meerdere keren naar links.

Beeldmodus

Niveau 1 Menu	Niveau 2 Menu	Beschrijving
Standard	Helderheid (0-100)	<ul style="list-style-type: none"> De standaardhelderheid is 70
	Contrast (0-100)	<ul style="list-style-type: none"> Het standaardcontrast is 50
	Zwarte equalizer (0-100)	<ul style="list-style-type: none"> Standaard zwarte equalizer is 50 Deze functie verbetert de helderheid van de achtergrond
	Scherpte (0/20/40/60/80/100)	<ul style="list-style-type: none"> Standaard scherpte is 40 Scherpte verbetert de helderheid en details van afbeeldingen
	Over drive (Native/ Snel/ Sneller/ Razendsnel/ Dynamisch/ Gebruiker)	<ul style="list-style-type: none"> De standaardinstelling is Snel Gebruiker kan de reactietijd instellen
	Gamma (Native:/1.8/2.0/2.2/2.4/2.6)	<ul style="list-style-type: none"> De standaardwaarde is 2.2 Dit definieert de aanvullende module
	DCR (Uit/Aan)	<ul style="list-style-type: none"> De standaardinstelling is uitgeschakeld DCR maakt de details van het beeld duidelijker en onderscheidender
	Kleurtemp. (Warm / Normaal / Koel / Gebruiker)	<ul style="list-style-type: none"> De standaardwaarde is Normaal
	Blauw licht filter (0/25/50/75/100)	<ul style="list-style-type: none"> De standaardwaarde is 0 De gebruiker kan het filtratieniveau van blauw licht instellen
Terugroepen (Annuleren/ bevestigen)	<ul style="list-style-type: none"> Bevestigt om de fabrieksinstellingen te herstellen 	
RTS	Helderheid (0-100)	<ul style="list-style-type: none"> De standaardhelderheid is 60
	Contrast (0-100)	<ul style="list-style-type: none"> Het standaardcontrast is 50
	Zwarte equalizer (0-100)	<ul style="list-style-type: none"> Standaard zwarte equalizer is 60 Deze functie verbetert de helderheid van de achtergrond
	Scherpte (0/20/40/60/80/100)	<ul style="list-style-type: none"> Standaard scherpte is 60 Scherpte verbetert de helderheid en details van afbeeldingen
	Over drive (Native/ Snel/ Sneller/ Razendsnel/ Dynamisch/ Gebruiker)	<ul style="list-style-type: none"> De standaardinstelling is Snel De gebruiker kan de reactietijd instellen
	Gamma (Native:/1.8/2.0/2.2/2.4/2.6)	<ul style="list-style-type: none"> De standaardwaarde is 2.2 Dit definieert de aanvullende module
	DCR (Uit/Aan)	<ul style="list-style-type: none"> Standaard is uitgeschakeld DCR maakt de details van het beeld duidelijker en onderscheidender
	Kleurtemp. (Warm / Normaal / Koel / Gebruiker)	<ul style="list-style-type: none"> De standaardwaarde is Normaal
	Blauw licht filter (0/25/50/75/100)	<ul style="list-style-type: none"> De standaardwaarde is 0 De gebruiker kan het filtratieniveau van blauw licht instellen
Terugroepen (Annuleren/ bevestigen)	<ul style="list-style-type: none"> Bevestigt om de fabrieksinstellingen te herstellen 	

Niveau 1 Menu	Niveau 2 Menu	Beschrijving
FPS	Helderheid (0-100)	<ul style="list-style-type: none"> De standaardhelderheid is 90
	Contrast (0-100)	<ul style="list-style-type: none"> Het standaardcontrast is 80
	Zwarte equalizer (0-100)	<ul style="list-style-type: none"> Standaard zwarte equalizer is 70 Deze functie verbetert de helderheid van de achtergrond
	Scherpte (0/20/40/60/80/100)	<ul style="list-style-type: none"> Standaard scherpte is 80 Scherpte verbetert de helderheid en details van afbeeldingen
	Over drive (Native/ Snel/ Sneller/ Razendsnel/ Dynamisch/ Gebruiker)	<ul style="list-style-type: none"> De standaardinstelling is Sneller De gebruiker kan de reactietijd instellen
	Gamma (Native:/1.8/2.0/2.2/2.4/2.6)	<ul style="list-style-type: none"> De standaardwaarde is 2.0 Dit definieert de aanvullende module
	DCR (Uit/Aan)	<ul style="list-style-type: none"> De standaardinstelling is uitgeschakeld DCR maakt de details van het beeld duidelijker en onderscheidender
	Kleurtemp. (Warm / Normaal / Koel / Gebruiker)	<ul style="list-style-type: none"> De standaardwaarde is Normaal
	Blauw licht filter (0/25/50/75/100)	<ul style="list-style-type: none"> De standaardwaarde is 0 De gebruiker kan het filtratieniveau van blauw licht instellen
	Terugroepen (Annuleren/ bevestigen)	<ul style="list-style-type: none"> Bevestigt om de fabrieksinstellingen te herstellen
MOBA	Helderheid (0-100)	<ul style="list-style-type: none"> De standaardhelderheid is 60
	Contrast (0-100)	<ul style="list-style-type: none"> Het standaardcontrast is 50
	Zwarte equalizer (0-100)	<ul style="list-style-type: none"> Standaard zwarte equalizer is 60 Deze functie verbetert de helderheid van de achtergrond
	Scherpte (0/20/40/60/80/100)	<ul style="list-style-type: none"> Standaard scherpte is 60 Scherpte verbetert de helderheid en details van afbeeldingen
	Over drive (Native/ Snel/ Sneller/ Razendsnel/ Dynamisch/ Gebruiker)	<ul style="list-style-type: none"> De standaardinstelling is Snel De gebruiker kan de reactietijd instellen
	Gamma (Native:/1.8/2.0/2.2/2.4/2.6)	<ul style="list-style-type: none"> De standaardwaarde is 2.2 Dit definieert de aanvullende module
	DCR (Uit/Aan)	<ul style="list-style-type: none"> Standaard is uitgeschakeld DCR maakt de details van het beeld duidelijker en onderscheidender
	Kleurtemp. (Warm / Normaal / Koel / Gebruiker)	<ul style="list-style-type: none"> De standaardwaarde is Normaal
	Blauw licht filter (0/25/50/75/100)	<ul style="list-style-type: none"> De standaardwaarde is 0 De gebruiker kan het filtratieniveau van blauw licht instellen
	Terugroepen (Annuleren/ bevestigen)	<ul style="list-style-type: none"> Bevestigt om de fabrieksinstellingen te herstellen

Niveau 1 Menu	Niveau 2 Menu	Beschrijving
Movie	Helderheid (0-100)	<ul style="list-style-type: none"> • Stelt de waarde vooraf in op 80 en is niet instelbaar voor een optimaal effect
	Contrast (0-100)	<ul style="list-style-type: none"> • Stelt de waarde vooraf in op 50 en is niet instelbaar voor een optimaal effect
	Zwarte equalizer (0-100)	<ul style="list-style-type: none"> • Stelt de waarde vooraf in op 50 en is niet instelbaar voor een optimaal effect
	Scherpte (0/20/40/60/80/100)	<ul style="list-style-type: none"> • De standaardwaarde is 60
	Over drive (Native/ Snel/ Sneller/ Razendsnel/ Dynamisch/ Gebruiker)	<ul style="list-style-type: none"> • De standaardinstelling is Snel • De gebruiker kan de reactietijd instellen
	Gamma (Native:/1.8/2.0/2.2/2.4/2.6)	<ul style="list-style-type: none"> • De standaardwaarde is 2.4 • Dit definieert de aanvullende module
	DCR (Uit/Aan)	<ul style="list-style-type: none"> • De standaardinstelling is ingeschakeld • DCR maakt het beeld details en duidelijk en duidelijker
	Kleurtemp. (Warm / Normaal / Koel / Gebruiker)	<ul style="list-style-type: none"> • De standaardinstelling is Warm
	Blauw licht filter (0/25/50/75/100)	<ul style="list-style-type: none"> • De standaardwaarde is 0 • De gebruiker kan het filtratieniveau van blauw licht instellen
Terugroepen (Annuleren/ bevestigen)	<ul style="list-style-type: none"> • Bevestigt om de fabrieksinstellingen te herstellen 	
Photo	Helderheid (0-100)	<ul style="list-style-type: none"> • De standaardhelderheid is 40
	Contrast (0-100)	<ul style="list-style-type: none"> • Het standaardcontrast is 50
	Zwarte equalizer (0-100)	<ul style="list-style-type: none"> • Standaard zwarte equalizer is 50 • Deze functie verbetert de helderheid van de achtergrond
	Scherpte (0/20/40/60/80/100)	<ul style="list-style-type: none"> • Standaard scherpte is 40
	Over drive (Native/ Snel/ Sneller/ Razendsnel/ Dynamisch/ Gebruiker)	<ul style="list-style-type: none"> • De standaardinstelling is Snel • De gebruiker kan de reactietijd aanpassen
	Gamma (Native:/1.8/2.0/2.2/2.4/2.6)	<ul style="list-style-type: none"> • De standaardwaarde is 2.2 • Dit definieert de aanvullende module
	DCR (Uit/Aan)	<ul style="list-style-type: none"> • Standaard is uitgeschakeld • DCR maakt de details van het beeld duidelijker en onderscheidender
	Kleurtemp. (Warm / Normaal / Koel / Gebruiker)	<ul style="list-style-type: none"> • De standaardinstelling is Warm
	Blauw licht filter (0/25/50/75/100)	<ul style="list-style-type: none"> • De standaardwaarde is 0 • De gebruiker kan het filtratieniveau van blauw licht instellen
Terugroepen (Annuleren/ bevestigen)	<ul style="list-style-type: none"> • Bevestigt om de fabrieksinstellingen te herstellen 	

Niveau 1 Menu	Niveau 2 Menu	Beschrijving
Text	Helderheid (0-100)	<ul style="list-style-type: none"> De standaardhelderheid is 40
	Contrast (0-100)	<ul style="list-style-type: none"> Het standaardcontrast is 50
	Zwarte equalizer (0-100)	<ul style="list-style-type: none"> Standaard zwarte equalizer is 50 Deze functie verbetert de helderheid van de achtergrond
	Scherpte (0/20/40/60/80/100)	<ul style="list-style-type: none"> De standaardwaarde is 40
	Over drive (Native/ Snel/ Sneller/ Razendsnel/ Dynamisch/ Gebruiker)	<ul style="list-style-type: none"> De standaardinstelling is Snel De gebruiker kan de reactietijd instellen
	Gamma (Native:/1.8/2.0/2.2/2.4/2.6)	<ul style="list-style-type: none"> De standaardwaarde is 2.2 Dit definieert de aanvullende module
	DCR (Uit/Aan)	<ul style="list-style-type: none"> Standaard is uitgeschakeld DCR maakt de details van het beeld duidelijker en onderscheidender
	Kleurtemp. (Warm / Normaal / Koel / Gebruiker)	<ul style="list-style-type: none"> De standaardinstelling is Warm
	Blauw licht filter (0/25/50/75/100)	<ul style="list-style-type: none"> De standaardwaarde is 25 De gebruiker kan het filtratieniveau van blauw licht instellen
	Terugroepen (Annuleren/ bevestigen)	<ul style="list-style-type: none"> Bevestigt om de fabrieksinstellingen te herstellen
sRGB	Helderheid (0-100)	<ul style="list-style-type: none"> De standaardhelderheid is 40
	Contrast (0-100)	<ul style="list-style-type: none"> Het standaardcontrast is 50
	Zwarte equalizer (0-100)	<ul style="list-style-type: none"> Standaard zwarte equalizer is 50 Deze functie verbetert de helderheid van de achtergrond
	Scherpte (0/20/40/60/80/100)	<ul style="list-style-type: none"> Standaard scherpte is 40
	Over drive (Native/ Snel/ Sneller/ Razendsnel/ Dynamisch/ Gebruiker)	<ul style="list-style-type: none"> De standaardinstelling is Snel De gebruiker kan de reactietijd instellen
	Gamma (Native:/1.8/2.0/2.2/2.4/2.6)	<ul style="list-style-type: none"> De standaardwaarde is 2.2 Dit definieert de aanvullende module
	DCR (Uit/Aan)	<ul style="list-style-type: none"> De standaardinstelling is uitgeschakeld DCR maakt de details van het beeld duidelijker en onderscheidender
	Kleurtemp. (Warm / Normaal / Koel / Gebruiker)	<ul style="list-style-type: none"> De standaardinstelling is Warm
	Blauw licht filter (0/25/50/75/100)	<ul style="list-style-type: none"> De standaardwaarde is 0 De gebruiker kan het filtratieniveau van blauw licht instellen
	Terugroepen (Annuleren/ bevestigen)	<ul style="list-style-type: none"> Bevestigt om de fabrieksinstellingen te herstellen

Niveau 1 Menu	Niveau 2 Menu	Beschrijving
Display HDR	Helderheid	<ul style="list-style-type: none"> • Stelt de waarde vooraf in op 100 en is niet instelbaar voor een optimaal effect
	Contrast	<ul style="list-style-type: none"> • Stelt de waarde vooraf in op 50 en is niet instelbaar voor een optimaal effect
	Zwarte equalizer	<ul style="list-style-type: none"> • Stelt de waarde vooraf in op 50 en is niet instelbaar voor een optimaal effect
	Scherpte (0/20/40/60/80/100)	<ul style="list-style-type: none"> • De standaardwaarde is 40
	Over drive (Native/ Snel/ Sneller/ Razendsnel/ Dynamisch/ Gebruiker)	<ul style="list-style-type: none"> • De standaardinstelling is Snel • De gebruiker kan de reactietijd instellen
	Gamma	<ul style="list-style-type: none"> • Stelt de waarde vooraf in op 2.2 en is niet instelbaar voor een optimaal effect
	DCR	<ul style="list-style-type: none"> • Vooraf ingesteld op Uit en is niet instelbaar voor optimaal effect
	Kleurtemp.	<ul style="list-style-type: none"> • Vooraf ingesteld op Warm en is niet instelbaar voor een optimaal effect
	Blauw licht filter	<ul style="list-style-type: none"> • Stelt de waarde vooraf in op 0 en is niet instelbaar voor een optimaal effect
Terugroepen (Annuleren/ bevestigen)	<ul style="list-style-type: none"> • Bevestigt om de fabriekinstellingen te herstellen 	
HDR Game	Helderheid (0-100)	<ul style="list-style-type: none"> • De standaardhelderheid is 100
	Contrast	<ul style="list-style-type: none"> • Stelt de waarde vooraf in op 50 en is niet instelbaar voor een optimaal effect
	Zwarte equalizer	<ul style="list-style-type: none"> • Stelt de waarde vooraf in op 50 en is niet instelbaar voor een optimaal effect
	Scherpte (0/20/40/60/80/100)	<ul style="list-style-type: none"> • Standaard scherpte is 60
	Over drive (Native/ Snel/ Sneller/ Razendsnel/ Dynamisch/ Gebruiker)	<ul style="list-style-type: none"> • De standaardinstelling is Sneller • De gebruiker kan de reactietijd aanpassen
	Gamma	<ul style="list-style-type: none"> • Stelt de waarde vooraf in op 2.0 en is niet instelbaar voor een optimaal effect
	DCR	<ul style="list-style-type: none"> • Vooraf ingesteld op Uit en is niet instelbaar voor een optimaal effect
	Kleurtemp.	<ul style="list-style-type: none"> • Vooraf ingesteld op Warm en is niet instelbaar voor een optimaal effect
	Blauw licht filter	<ul style="list-style-type: none"> • Stelt de waarde vooraf in op 0 en is niet instelbaar voor een optimaal effect
Terugroepen (Annuleren/ bevestigen)	<ul style="list-style-type: none"> • Bevestigt om de fabriekinstellingen te herstellen 	

Niveau 1 Menu	Niveau 2 Menu	Beschrijving
HDR Cinema	Helderheid (0-100)	• De standaardhelderheid is 100
	Contrast (0-100)	• Stelt de waarde vooraf in op 50 en is niet instelbaar voor een optimaal effect
	Zwarte equalizer (0-100)	• Stelt de waarde vooraf in op 50 en is niet instelbaar voor een optimaal effect
	Scherpte (0/20/40/60/80/100)	• Standaard scherpte is 60
	Over drive (Native/ Snel/ Sneller/ Razendsnel/ Dynamisch/ Gebruiker)	• De standaard scherpte is Snel • De gebruiker kan de reactietijd instellen
	Gamma	• Stet de waarde vooraf in op 2.4 en is niet instelbaar voor een optimaal effect
	DCR	• Vooraf ingesteld op Uit en is niet instelbaar voor een optimaal effect
	Kleurtemp.	• Vooraf ingesteld op Warm en is niet instelbaar voor een optimaal effect
	Blauw licht filter	• Stelt de waarde vooraf in op 0 en is niet instelbaar voor een optimaal effect
	Terugroepen (Annuleren/ bevestigen)	• Bevestigt om de fabrieksinstellingen te herstellen

Color

Niveau 1 Menu	Niveau 2 Menu	Beschrijving
6-axis Color	Hue Red/Green/Blue/ Cyan/Magenta/Yellow	• De gebruiker kan de zes kleuren van de Kleurschakering naar wens aanpassen voor een betere kleurnauwkeurigheid
	Saturation Red/Green/Blue/ Cyan/Magenta/Yellow	• De gebruiker kan de zes kleuren van Verzadiging naar wens aanpassen voor een betere kleurnauwkeurigheid
Color Space	Native/sRGB/Adobe RGB/DCI P3	• De standaardkleurruimte is Native • De gebruiker kan de kleurruimte kiezen op basis van de activiteit
Color Range	Auto	• Kies automatisch Full Range of Limited Range op basis van de activiteit
	Full Range	• Deze functie zorgt voor een levendige kleurenweergave met een hoog contrast
	Limited Range	• Deze functie verbetert de detailweergave met een lager contrast
Color Domain	Auto	• Kies automatisch de RGB-modus of YUV-modus op basis van de activiteit van de gebruiker
	RGB Mode	• Dit is de meest voorkomende kleurdomeinmodus en geschikt voor de meeste scenario's
	YUV Mode	• Deze modus zorgt voor een goede visuele waarneming en wordt meestal gebruikt voor videosystemen

Color Weakness	Red Filter (0-20)	<ul style="list-style-type: none"> • Deze functie is ontworpen voor een beter kleuronderscheid • Rood verandert in roze wanneer deze functie is ingeschakeld
	Green Filter (0-20)	<ul style="list-style-type: none"> • Deze functie is ontworpen voor een beter kleuronderscheid • Rood verandert in roze en groen verandert in chartreuse als deze functie is ingeschakeld

Gaming Setup

Niveau 1 Menu	Niveau 2 Menu	Beschrijving
Adaptive-Sync	Off/On	<ul style="list-style-type: none"> • Deze functie voorkomt haperingen en zorgt voor vloeiende visuele effecten
MPRT	Off/Low/High/1ms	<ul style="list-style-type: none"> • Deze functie ondersteunt 100Hz tot 200Hz
Crosshair	Mode (Off/Mode1/Mode2/Mode3/Mode4/Mode5)	<ul style="list-style-type: none"> • De standaardinstelling is Uit • Schermondersteuning kan in elke modus worden ingesteld
	H Position (0-100)	<ul style="list-style-type: none"> • Horizontale instelling van de locatie
	V. Position (0-100)	<ul style="list-style-type: none"> • Verticaal instelling van de locatie
Color (Red/Green/Blue/User)		<ul style="list-style-type: none"> • De gebruiker kan het "dradenkruis" instellen op de kleuren rood, groen en blauw, of hij kan elke andere kleur instellen die hij leuk vindt door de R-, G- en B-waarden aan te passen onder de optie "Gebruiker".
FPS Notice	Off/On	<ul style="list-style-type: none"> • De standaardinstelling is uitgeschakeld • De verversingsmodus kan in elke modus worden aangepast
Timer	Off/15:00/30:00/45:00/60:00/90:00	<ul style="list-style-type: none"> • De standaardinstelling is uitgeschakeld • Timer kan in elke modus worden ingesteld
Timing shutdown	Off/On	<ul style="list-style-type: none"> • U kunt de standby-tijd afzonderlijk resetten via Uit/Aan onder de menu-instelling Timing uitschakeling

Audio Setup

Niveau 1 Menu	Niveau 2 Menu	Beschrijving
Volume	0-100	<ul style="list-style-type: none"> • De gebruiker kan het volume instellen van 0 tot 100
Mute	Off/On	<ul style="list-style-type: none"> • De standaardinstelling is uitgeschakeld

Input Select

Niveau 1 Menu	Beschrijving
HDMI 1	<ul style="list-style-type: none"> • De gebruiker kan de invoerbron in elke modus instellen
HDMI 2	
DP 1	
DP 2	

System

NERDERLANDS

Niveau 1 Menu	Niveau 2 Menu	Beschrijving
Illumination	Brightness (0/25/50/75/100)	<ul style="list-style-type: none"> • Pas de helderheid, kleur en effecten aan voor een betere game-ervaring.
	Color (Circulation/Scarlet Sphere/Emerald Enclosure/Azure Band/Golden Halo/Violet Vortex/Celeste Circlet)	
	Effects (Static/Blink/Breath)	
Language	English/Françai/ Español/Deutsch/ Italiano/Polски/ Dutch/Hungarian	<ul style="list-style-type: none"> • De standaardtaal is Engels • De gebruiker kan de taal naar wens wijzigen
OSD Setup	H Position (0-100)	<ul style="list-style-type: none"> • De standaardwaarde is 50 • Pas de horizontale locatie van het OSD aan
	V Position (0-100)	<ul style="list-style-type: none"> • De standaardwaarde is 50 • Pas de verticale locatie van OSD aan
	OSD Rotation (0°/90°/270°)	<ul style="list-style-type: none"> • De standaardwaarde is 0° • De gebruiker kan het OSD-menu naar behoefte draaien
	OSD Timeout (15s/30s/45s/60s)	<ul style="list-style-type: none"> • De standaardwaarde is 15s • De gebruiker kan de tijd instellen voor het verlaten van het OSD-menu
	Transparency (0/25/50/75/100)	<ul style="list-style-type: none"> • De standaardwaarde is 25
Aspect Ratio	Native/4:3/Full Screen	<ul style="list-style-type: none"> • De standaardinstelling is Full screen
LED Indicator	Off/On	<ul style="list-style-type: none"> • De standaardinstelling is Aan • Deze functie regelt het led-indicatielampje
Resolution Notice	Off/On	<ul style="list-style-type: none"> • De standaardinstelling is Aan • Deze melding toont het huidige ingangssignaal
DDC/CI	Off/On	<ul style="list-style-type: none"> • De standaardinstelling is Aan • Deze functie verzendt monitorparameters naar de pc en krijgt automatisch optimale instellingen
USB Upgrade	Confirm/Cancel	<ul style="list-style-type: none"> • Dit is alleen voor het upgraden van software
Memory Recall	Confirm/Cancel	<ul style="list-style-type: none"> • Bevestigt om de fabrieksinstellingen te herstellen

Information

Niveau 1 Menu	Beschrijving
Current Resolution	<ul style="list-style-type: none"> • Dit toont actuele informatie en wordt automatisch bijgewerkt op basis van de live-activiteit
Optimum Resolution	
H. Frequency	
Pixel Clock	
Firmware Ver.	

Commandocentrum

- Het Command Center is een interactief systeem waarmee u de monitor rechtstreeks vanaf uw pc kunt bedienen.
- Houd er rekening mee dat het Command Center uitsluitend compatibel is met Windows OS.
- Het is beschikbaar voor het PMO G271-FQK-model. Ga voor meer informatie naar de onderstaande link: <https://www.peaq-online.com/downloads>

Reiniging En Zorg

- Verwijder te allen tijde de stekker uit het stopcontact, alvorens te reinigen.
- **Let op!** Er mag geen water in het apparaat binnendringen.
- Reinig de behuizing met een licht vochtige doek. Reinig het scherm met speciale schermreinigingsdoekjes.
- Gebruik geen scherpe, schurende of agressieve reinigingsmiddelen.
- Gebruik geen chemische middelen (bijv. benzine, alcohol) om de behuizing te reinigen.

Problemen oplossen

Als zich problemen voordoen tijdens het gebruik, raadpleeg de volgende tabel. Als problemen niet kunnen worden opgelost zoals vermeld onder **Oplossing**, neem dan contact op met uw verkoper.

Probleem	Mogelijke oorzaken:	Oplossing
Het apparaat werkt niet	<ul style="list-style-type: none"> • Geen Signaal • Onderbroken stroomvoorziening 	<ul style="list-style-type: none"> • Controleer de stroomindicator aan de achterkant, als het lampje brandt, controleer dan de signaalingang; als het lampje uit is, controleer dan de voeding
Donker beeld	<ul style="list-style-type: none"> • Helderheid en contrast te laag 	<ul style="list-style-type: none"> • Pas helderheid en contrast aan
Geen geluid	<ul style="list-style-type: none"> • Hoofdtelefoon/ Luidspreker niet aangesloten • Computer audio instellingen verkeerd 	<ul style="list-style-type: none"> • Controleer de aansluiting van de hoofdtelefoon/luidspreker • Controleer de audio instelling van de computer
Verkeerde of abnormale kleuren	<ul style="list-style-type: none"> • Losse of gebroken pennen in de kabelaansluiting 	<ul style="list-style-type: none"> • Controleer de HDMI of DP kabel om er zeker van te zijn dat deze in goede conditie en goed aangesloten zijn
Computer kan de juiste resolutie niet bepalen.	<ul style="list-style-type: none"> • Kabel niet aangesloten • Grafische kaart niet bijgewerkt 	<ul style="list-style-type: none"> • Controleer de kabelverbinding en probeer het stuurprogramma voor de grafische kaart bij te werken

Technische gegevens

Model	PMO G271-FQK
Voeding	
Ingangsspanning	: 12 V  3 A
Stand-by gebruik	: 0,5 W
Uit modus	: 0,3 W
Voedingsadapter	
Fabrikant	: HUIZHOU KTC TECHNOLOGY CO., LTD.
Ingevoerd door	: IMTRON GmbH Media-Saturn-Strasse 1, 85053 Ingolstadt, Germany
Handelsregisternummer	: HRB 4580
Model	: K36B2
Ingangsspanning	: 100 - 240 V~
Ingangsfrequentie wisselstroom	: 50/60 Hz
Uitgangsspanning	: 12 V
Uitgangsstroom	: 3 A
Uitgangsvermogen	: 36 W
Rendement bij actieve modus	: ≥ 87,4%
Rendement bij lage belasting (10%)	: 78,3% (REF)
Stroomverbruik bij nullast	: ≤ 0,1 W
Scherm	
Scherm paneel type	: Snel IPS
Achtergrondverlichting	: Edge-LED
Paneel afmetingen	: 27"
Beeld formaat	: 16:9
Afstand tussen de pixels	: 0.2331mm(H)×0.2331mm(V)
Contrast ratio (typ.)	: 1000:1
Reactietijd (typisch)	: 5 ms
Reactietijd (Overdrive)	: 2.5 ms
Optimale resolutie	: 2560 x 1440
Kijkhoek	: ≥178 (H), ≥178° (V)
Flikkervrij	: ja
Schermkleuren	: 1,07B(8bits+FRC)
Ververs snelheid	: HDMI max. 144 Hz DP max. 200 Hz
DCI-P3.	: 95%
Omgevingscondities bij gebruik	
Temperatuurbereik (in bedrijf)	: 0°C - 40°C
Temperatuurbereik (uitgeschakeld)	: -10°C - +60°C
Relatieve vochtigheid (in bedrijf)	: 20% - 85%
Relatieve vochtigheid (uitgeschakeld)	: 10% - 90%
Aansluitingen	
Signaal ingang	: HDMI/ DP
Signaal uitgang	: Audio uitgang



Gebruik de link <https://eprel.ec.europa.eu/> om toegang tot de Europese productdatabase (EPREL) te krijgen. Deze bevat meer informatie over het product. Type in de modelaanduiding, dat kan worden gevonden op het paneel van het product of het energielabel, of scan de QR-code op het energielabel om toegang tot informatie over het model te krijgen. can be found on the energy label or simply scan the QR-code on the energy label to access the model information.



De overgenomen handelsmerken HDMI, HDMI High-Definition Multimedia Interface en het HDMI-logo zijn handelsmerken of gedeponeerde handelsmerken van HDMI Licensing Administrator, Inc. in de Verenigde Staten en andere landen.

Instrukcje bezpieczeństwa

Ważne informacje dotyczące bezpieczeństwa. Proszę uważnie przeczytać instrukcję użytkowania i zachować ją na przyszłość.

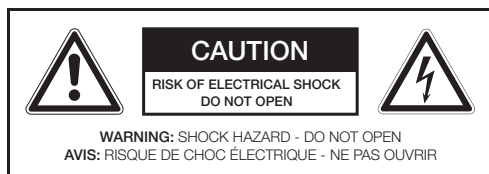

Symbol strzałki w polu trójkąta równobocznego wskazuje użytkownikom niebezpieczne, niez izolowane miejsca w obudowie urządzenia, będące pod wpływem napięcia mogącego wywołać porażenie elektryczne.



Wykrzyknik w polu trójkąta równobocznego wskazuje użytkownikom ważne instrukcje dotyczące obsługi lub konserwacji urządzenia zamieszczone w materiałach informacyjnych dołączonych do urządzenia.



Ze względów bezpieczeństwa, zasilacz klasy II jest wyposażony w podwójną lub wzmocnioną izolację, jak to wskazano odpowiednim symbolem.



Niebezpieczeństwo! Nadmierny poziom dźwięku ustawiony na słuchawkach może spowodować utratę słuchu. Słuchanie głośnej muzyki przez dłuższy czas może doprowadzić do uszkodzenia słuchu. Słuchaj przy umiarkowanej głośności.



Stosuj tylko te rodzaje zasilania, które są wymienione w instrukcji obsługi.

- **Ostrzeżenie!** Przed instalacją i obsługą urządzenia proszę się zapoznać z informacjami zamieszczonymi na spodzie jego zewnętrznej obudowy.
- **Uwaga:** Jeśli chcesz podłączyć do tego produktu urządzenie zewnętrzne, użyj dobrej jakości kabla ekranowanego, który zapewni kompatybilność elektromagnetyczną produktu z zastosowanym kablem.

- Nie używaj urządzenia w żadnym innym celu niż ten, opisany w instrukcji obsługi, aby uniknąć niebezpiecznych sytuacji. Niewłaściwe użytkowanie jest niebezpieczne i może doprowadzić do utraty gwarancji.
- Tylko dla użytku domowego. Nie używaj na zewnątrz.
- **Ryzyko uduszenia!** Materiały użyte opakowania powinny być trzymane z dala od dzieci.
- Używaj w normalnej temperaturze pokojowej i wilgotności.
- Urządzenia można używać tylko pod umiarkowanymi szerokościami geograficznymi. Nie używaj w tropikach lub szczególnie wilgotnych klimatach.
- Nie przenoś urządzenia z zimnych miejsc w ciepłe, i odwrotnie. Kondensacja może uszkodzić urządzenie i części elektryczne.
- Nie używaj dodatków i akcesoriów innych, niż te rekomendowane przez producenta lub sprzedawane w zestawie. Instaluj zgodnie z tą instrukcją obsługi.
- Należy używać wyłącznie uchwytu do montażu ściennego i śrub zgodnych ze standardami VESA. Instalację należy przeprowadzić zgodnie z instrukcją obsługi uchwytu ściennego.
- **i** Montując urządzenie należy pozostawić wokół niego odpowiednią przestrzeń aby zapewnić wystarczającą wentylację (min. 10 cm wokół produktu). Urządzenia nie montować w regałach, zabudowanych szafkach itd.
- Nie blokować wentylacji poprzez zakrywanie otworów wentylacyjnych innymi przedmiotami, np. gazetą, obrusem, zasłoną itp. Do urządzenia nie wkładać żadnych przedmiotów.
- Nie instaluj w pobliżu źródeł ciepła takich, jak: kaloryfery, nawiewy, piecyki lub inne urządzenia (także wzmacniacze) produkujące ciepło.
- Nie przesuwaj i nie przenoś urządzenia podłączonego do prądu.
- Nie dotykaj, nie pchaj, ani nie pocieraj powierzchni urządzenia żadnym ostrym lub twardym przedmiotem.
- **Niebezpieczeństwo!** Aby zmniejszyć ryzyko odnieć lub porażenia prądem, nie wystawiaj urządzenia na deszcz lub wilgoć.

POLSKI

- Urządzenia nie wolno narażać na zalanie cieczą; na urządzeniu nie należy stawiać pojemników z cieczą (np. wazonów).
- Uważaj, aby żadem przedmiot lub płyn nie dostał się przez otwory do obudowy.
- Nie umieszczaj na urządzeniu źródeł płomieni, np.: świeczek.
- Tylko autoryzowany serwisant może zajmować się naprawą urządzenia. Nie próbuj naprawiać produktu samodzielnie. Naprawa jest wymagana, gdy urządzenie zostanie w jakikolwiek sposób uszkodzone, np.: uszkodzony kabel lub wtyczka, rozlany płyn, przedmioty wewnątrz obudowy, zniszczona obudowa, wystawienie urządzenia na deszcz lub wilgoć, gdy urządzenie nie działa normalnie lub gdy zostało upuszczone.
- Przed podłączeniem urządzenia do prądu, sprawdź czy napięcie wskazane na urządzeniu odpowiada temu w gniazdku elektrycznym.
- Jeśli kabel zasilania jest uszkodzony, musi on zostać wymieniony przez producenta, serwisanta lub inną wykwalifikowaną osobę w celu uniknięcia niebezpieczeństwa.
- Jeśli zasilacz sieciowy zasilania jest uszkodzony, musi on zostać wymieniony przez producenta, serwisanta lub inną wykwalifikowaną osobę w celu uniknięcia niebezpieczeństwa.
- Sprawdzaj regularnie czy kabel zasilania lub przedłużacz nie są uszkodzone. Jeśli są, nie włączaj urządzenia. Natychmiast wyciągnij wtyczkę.
- Umieść kabel zasilania lub przedłużacz w ten sposób, aby nie mogły być przypadkowo pociągnięte, ani żeby nie można się było o nie potknąć. Nie pozwól, by kabel zasilania zwisał w łatwo dostępnym miejscu.
- Nie wciskaj nigdzie kabla zasilania, nie zginaj go, ani nie przeciągaj go po ostrych krawędziach.
- Wtyczka zasilacza służy jako urządzenie rozłączające; urządzenie rozłączające musi być gotowe do działania. W celu całkowitego odłączenia napięcia zasilania należy wyjąć wtyczkę kabla zasilacza.
- Produkt może nie funkcjonować właściwie czy reagować na jakiekolwiek bodźce sterowania z powodu wyładowania elektrostatycznego. Należy urządzenie wyłączyć i całkowicie odłączyć od sieci zasilania; po kilku sekundach ponownie podłączyć.
- Kabel zasilania chronić przed deptaniem po nim, a szczególnie przed ścisaniem w pobliżu wtyczki, gniazdek oraz w miejscu, skąd wychodzi z produktu.
- Odłączać wtyczkę zasilania zasilacza z sieci w przypadku usterek podczas użytkowania, w trakcie burz, przed czyszczeniem oraz gdy urządzenie nie będzie użytkowane przez dłuższy czas.
- **Niebezpieczeństwo!** Przed przystąpieniem do czyszczenia wyłączyć produkt i wyjąć wtyczkę zasilacza z gniazdka sieciowego.
- W przypadku gdy produkt osiągnął już kres swojego okresu sprawnego użytkowania, należy go uszkodzić przez wyjęcie wtyczki zasilacza z gniazdka sieciowego i przecięcie kabla na dwie części.
- **Ważne!** Przed użyciem sprawdź, czy produkt jest w dobrym stanie. Produkt nie może być używany, jeśli ma ślady uszkodzeń lub istnieje podejrzenie o jego wadę.

Przeznaczenie użytkowe

Ten produkt jest przewidziany tylko jako monitor. Produkt ten jest przeznaczony wyłącznie do użytku domowego i nie nadaje się do użytku komercyjnego. Użycie jakichkolwiek innych może doprowadzić do uszkodzenia urządzenia lub do obrażeń ciała. Imtron GmbH nie bierze żadnej odpowiedzialności za uszkodzenie produktu, szkody majątkowe czy jakiekolwiek obrażenia ciała spowodowane nieostrożnym użytkowaniem produktu czy użytkowaniem produktu do celu innego niż ten określony przez producenta.

I Przed pierwszym użyciem

Produkt wraz z wyposażeniem należy ostrożnie wyjąć z oryginalnego opakowania. Zaleca się zachowanie oryginalnego opakowania dla późniejszego przechowywania. W celu wyrzucenia oryginalnego opakowania należy postępować zgodnie z obowiązującymi przepisami dotyczącymi utylizacji. W przypadku pytań dotyczących prawidłowej utylizacji należy zasięgnąć porady w miejscowej gminie. Zawartość opakowania należy sprawdzić pod względem kompletności i uszkodzeń. W przypadku braku części w opakowaniu lub w razie stwierdzenia uszkodzeń należy skontaktować się z punktem sprzedaży.

I Sterowanie i komponenty

- A. Wskaźnik pracy
- B. Przełącznik wielofunkcyjny
- C. Stojak z regulacją wysokości
- D. Podstawa
- E. **Połączenia:**
 - Wyjście słuchawkowe
 - Wejście DP2
 - Wejście DP1
 - Wejście HDMI 2
 - Wejście HDMI 1
 - Wejście USB (Tylko uaktualnienie)
 - Gniazdo DC

I Akcesoria

- 1 monitor
- 1 kabel DP
- 1 zasilacz i przewód zasilający
- 1 stojak
- 1 śruba
- 1 instrukcja obsługi
- 1 x karta gwarancyjna
- 1 broszura WEEE

I Instalowanie podstawki

Zamontuj podstawę i szyjkę podstawki za pomocą dostarczonej śruby dopasowanej.

I Podłączenia

ZASILANIE

Włóż wtyczkę DC adaptera sieciowego w gniazdko DC z tyłu monitora.

Podłączenie HDMI lub DP

Podłącz odpowiednie złącza z tyłu monitora do komputera lub innego odpowiedniego odtwarzacza za pomocą odpowiednich kabli.

Uwaga: Jeśli chcesz podłączyć do tego produktu urządzenie zewnętrzne, użyj dobrej jakości kabla ekranowanego, który zapewni kompatybilność elektromagnetyczną produktu z zastosowanym kablem.

PODŁĄCZENIE SŁUCHAWEK

Podłącz słuchawki do gniazdka słuchawkowego urządzenia.

Uwaga: Do odtwarzania dźwięku są wymagane dodatkowe słuchawki lub głośniki, w miarę możliwości z własnym zasilaniem.

Uwaga

Zagrożenie! Nadmierne poziomy ciśnienia dźwięku w słuchawkach mogą spowodować uszkodzenie słuchu. Słuchanie głośno muzyki przez dłuższy czas może prowadzić do utraty słuchu. Zachowywać głośność na odpowiednim poziomie.

I Działanie

WŁĄCZANIE/WYŁĄCZANIE URZĄDZENIA

Naciśnij  przycisk, aby włączyć urządzenie.

Uwaga:

- W trybie standby, monitor włączy się automatycznie po uruchomieniu podłączonego komputera/notebooka.
- Jeżeli nie wciśniesz żadnego klawisza w ciągu 4 godzin, monitor wyłączy się automatycznie. Czas wyłączenia możesz resetować indywidualnie od **OFF/ON** w nastawie menu **Timing Shutdown**.
- Czas wyświetlania: Osiągnięto 4 godziny ciągłej pracy. Aby zaproponować oszczędność energii, system przejdzie w tryb czuwania po 60s. Aby anulować, naciśnij dowolny klawisz.

Ustawienia ogólne

USTAWIENIA MENU

Przy włączonym urządzeniu naciśnij krótko przelącznik wielofunkcyjny. Otwiera się menu główne. Wciskaj przelącznik wielofunkcyjny w górę lub w dół, aby wybrać żądane pod-menu. Aby potwierdzić wybór, wciśnij ponownie przelącznik wielofunkcyjny w prawo. Możesz zmieniać nastawy wciskając przelącznik wielofunkcyjny w górę lub w dół. Potwierdź ustawienie wciskając ponownie przelącznik wielofunkcyjny w prawo.

Wciskając przelącznik wielofunkcyjny w lewo powrócisz do odpowiedniego poprzedniego menu. Aby zamknąć menu główne, wciskaj przelącznik wielofunkcyjny w lewo aż do zamknięcia.

Dostępne są następujące opcje menu głównego:

• Picture Mode

- > Standard
- > RTS
- > FPS
- > MOBA
- > Movie
- > Photo
- > Text
- > sRGB
- > Display HDR
- > HDR Game
- > HDR Cinema

• Color

- > 6-axis Color
- > Color Space
- > Color Range
- > Color Domain
- > Color Weakness

• Gaming Setup

- > Adaptive-Sync
- > MPRT
- > Crosshair
- > FPS Notice
- > Timer
- > Timing shutdown

• Audio Setup

- > Volume
- > Mute

• Input Select

- > HDMI 1
- > HDMI 2
- > DP 1
- > DP 2

• System

- > Illumination
- > Language
- > OSD Setup
- > Aspect Ratio
- > LED Indicator
- > Resolution Notice
- > DDC/CI
- > USB Upgrade
- > Memory Recall

• Information

- > Current Resolution
- > Optimum Resolution
- > H. Frequency
- > Pixel Clock
- > Firmware Ver.

Ustawianie języka menu

Menu może być zadane fabrycznie po angielsku. Dla łatwości użycia oczywistego menu jest korzystnie ustawić je na odpowiedni język. Postępuj, jak niżej:

1. Przy włączonym monitorze naciśnij krótko przelącznik wielofunkcyjny.
2. Wybierz pozycję **System**, naciskając przelącznik wielofunkcyjny w górę/w dół. Potwierdź wybór wciskając ponownie przelącznik wielofunkcyjny w prawo.
3. Pierwszy punkt to **Language**. Wciśnij przelącznik wielofunkcyjny w prawo, aby wejść do menu wyboru języka.
4. Wybierz żądany język naciskając przelącznik wielofunkcyjny w górę/w dół. Potwierdź wybór wciskając przelącznik wielofunkcyjny w prawo.
5. Żądany język został ustawiony. Aby wyjść z menu, naciśnij kilkakrotnie przelącznik wielofunkcyjny w lewo.

Tryb obrazu

Poziom 1 menu	Poziom 2 menu	Opis
Standard	Brightness (0-100)	• Domyślna jasność wynosi 70
	Contrast (0-100)	• Domyślny kontrast wynosi 50
	Black Equalizer (0-100)	• Domyślny korektor czerni wynosi 50 • Funkcja ta poprawia jasność tła
	Sharpness (0/20/40/60/80/100)	• Domyślna ostrość wynosi 40 • Ostrość poprawia wyraźność szczegółów obrazu
	Over Drive (Native/Fast/Faster/Rapid/Dynamic/User)	• Domyślnie Fast • Użytkownik może regulować reakcję
	Gamma (Native /1.8/2.0/2.2/2.4/2.6)	• Domyślnie 2.2 • Definiuje moduł dodatkowy
	DCR (Off/On)	• Domyślnie Off • DCR zwiększa wyrazistość i wyraźność szczegółów obrazu
	Color Temp. (Warm/Normal/Cool/User)	• Domyślnie Normal
	Blue Light Filter (0/25/50/75/100)	• Domyślna wartość wynosi 0 • Użytkownik może ustawić poziom filtracji światła niebieskiego
	Recall (Cancel/Confirm)	• Potwierdzić, aby przywrócić ustawienia fabryczne
RTS	Brightness (0-100)	• Domyślna jasność wynosi 60
	Contrast (0-100)	• Domyślny kontrast wynosi 50
	Black Equalizer (0-100)	• Domyślny korektor czerni wynosi 60 • Funkcja ta poprawia jasność tła
	Sharpness (0/20/40/60/80/100)	• Domyślna ostrość wynosi 60 • Ostrość poprawia wyraźność szczegółów obrazu
	Over Drive (Native/Fast/Faster/Rapid/Dynamic/User)	• Domyślnie Fast • Użytkownik może regulować czas reakcji
	Gamma (Native/1.8/2.0/2.2/2.4/2.6)	• Domyślnie 2.2 • Definiuje moduł dodatkowy
	DCR (Off/On)	• Domyślnie Off • DCR zwiększa wyrazistość i wyraźność szczegółów obrazu
	Color Temp. (Warm/Normal/Cool/User)	• Domyślnie Normal
	Blue Light Filter (0/25/50/75/100)	• Domyślna wartość wynosi 0 • Użytkownik może ustawić poziom filtracji światła niebieskiego
	Recall (Cancel/Confirm)	• Potwierdzić, aby przywrócić ustawienia fabryczne

POLSKI

Poziom 1 menu	Poziom 2 menu	Opis
FPS	Brightness (0-100)	• Domyślna jasność wynosi 90
	Contrast (0-100)	• Domyślny kontrast wynosi 80
	Black Equalizer (0-100)	• Domyślny korektor czerni wynosi 70 • Funkcja ta poprawia jasność tła
	Sharpness (0/20/40/60/80/100)	• Domyślna ostrość wynosi 80 • Ostrość poprawia wyraźność szczegółów obrazu
	Over Drive (Native/Fast/Faster/Rapid/Dynamic/User)	• Domyślnie Faster • Użytkownik może regulować czas reakcji
	Gamma (Native /1.8/2.0/2.2/2.4/2.6)	• Domyślnie 2.0 • Definiuje moduł dodatkowy
	DCR (Off/On)	• Domyślnie Off • DCR zwiększa wyrazistość i wyraźność szczegółów obrazu
	Color Temp. (Warm/Normal/Cool/User)	• Domyślnie Normal
	Blue Light Filter (0/25/50/75/100)	• Domyślna wartość wynosi 0 • Użytkownik może ustawić poziom filtracji światła niebieskiego
	Recall (Cancel/Confirm)	• Potwierdzić, aby przywrócić ustawienia fabryczne
MOBA	Brightness (0-100)	• Domyślna jasność wynosi 60
	Contrast (0-100)	• Domyślny kontrast wynosi 50
	Black Equalizer (0-100)	• Domyślny korektor czerni wynosi 60 • Funkcja ta poprawia jasność tła
	Sharpness (0/20/40/60/80/100)	• Domyślna ostrość wynosi 60 • Ostrość poprawia wyraźność szczegółów obrazu
	Over Drive (Native/Fast/Faster/Rapid/Dynamic/User)	• Domyślnie Fast • Użytkownik może regulować czas reakcji
	Gamma (Native/1.8/2.0/2.2/2.4/2.6)	• Domyślnie 2.2 • Definiuje moduł dodatkowy
	DCR (Off/On)	• Domyślnie Off • DCR zwiększa wyrazistość i wyraźność szczegółów obrazu
	Color Temp. (Warm/Normal/Cool/User)	• Domyślnie Normal
	Blue Light Filter (0/25/50/75/100)	• Domyślna wartość wynosi 0 • Użytkownik może ustawić poziom filtracji światła niebieskiego
	Recall (Cancel/Confirm)	• Potwierdzić, aby przywrócić ustawienia fabryczne

Poziom 1 menu	Poziom 2 menu	Opis
Movie	Brightness (0-100)	• Ustawić wartość na 80 i bez regulacji dla optymalnego efektu
	Contrast (0-100)	• Ustawić wartość na 50 i bez regulacji dla optymalnego efektu
	Black Equalizer (0-100)	• Ustawić wartość na 50 i bez regulacji dla optymalnego efektu
	Sharpness (0/20/40/60/80/100)	• Domyślnie 60
	Over Drive (Native/Fast/Faster/Rapid/Dynamic/User)	• Domyślnie Fast • Użytkownik może regulować czas reakcji
	Gamma (Native/1.8/2.0/2.2/2.4/2.6)	• Domyślnie 2.4 • Definiuje moduł dodatkowy
	DCR (Off/On)	• Domyślnie On • DCR zwiększa wyrazistość i wyraźność szczegółów obrazu
	Color Temp. (Warm/Normal/Cool/User)	• Domyślnie Warm
	Blue Light Filter (0/25/50/75/100)	• Domyślnie 0 • Użytkownik może ustawić poziom filtracji światła niebieskiego
	Recall (Cancel/Confirm)	• Potwierdzić, aby przywrócić ustawienia fabryczne
Photo	Brightness (0-100)	• Domyślna jasność wynosi 40
	Contrast (0-100)	• Domyślny kontrast wynosi 50
	Black Equalizer (0-100)	• Domyślny korektor czerni wynosi 50 • Funkcja ta poprawia jasność tła
	Sharpness (0/20/40/60/80/100)	• Domyślna ostrość wynosi 40
	Over Drive (Native/Fast/Faster/Rapid/Dynamic/User)	• Domyślnie Fast • Użytkownik może regulować czas reakcji
	Gamma (Native/1.8/2.0/2.2/2.4/2.6)	• Domyślnie 2.2 • Definiuje moduł dodatkowy
	DCR (Off/On)	• Domyślnie Off • DCR zwiększa wyrazistość i wyraźność szczegółów obrazu
	Color Temp. (Warm/Normal/Cool/User)	• Domyślnie Warm
	Blue Light Filter (0/25/50/75/100)	• Domyślnie 0 • Użytkownik może ustawić poziom filtracji światła niebieskiego
	Recall (Cancel/Confirm)	• Potwierdzić, aby przywrócić ustawienia fabryczne

POLSKI

Poziom 1 menu	Poziom 2 menu	Opis
Text	Brightness (0-100)	• Domyślna jasność wynosi 40
	Contrast (0-100)	• Domyślny kontrast wynosi 50
	Black Equalizer (0-100)	• Domyślny korektor czerni wynosi 50 • Funkcja ta poprawia jasność tła
	Sharpness (0/20/40/60/80/100)	• Domyślnie 40
	Over Drive (Native/Fast/ Faster/Rapid/Dynamic/User)	• Domyślnie Fast • Użytkownik może regulować czas reakcji
	Gamma (Native/1.8/2.0/2.2/2.4/2.6)	• Domyślnie 2.2 • Definiuje moduł dodatkowy
	DCR (Off/On)	• Domyślnie Off • DCR zwiększa wyrazistość i wyrazność szczegółów obrazu
	Color Temp. (Warm/Normal/ Cool/User)	• Domyślnie Warm
	Blue Light Filter (0/25/50/75/100)	• Domyślnie 25 • Użytkownik może ustawić poziom filtracji światła niebieskiego
	Recall (Cancel/Confirm)	• Potwierdzić, aby przywrócić ustawienia fabryczne
sRGB	Brightness (0-100)	• Domyślna jasność wynosi 40
	Contrast (0-100)	• Domyślny kontrast wynosi 50
	Black Equalizer (0-100)	• Domyślny korektor czerni wynosi 50 • Funkcja ta poprawia jasność tła
	Sharpness (0/20/40/60/80/100)	• Domyślna ostrość wynosi 40
	Over Drive (Native/Fast/ Faster/Rapid/Dynamic/User)	• Domyślnie Fast • Użytkownik może regulować czas reakcji
	Gamma (Native/1.8/2.0/2.2/2.4/2.6)	• Domyślnie 2.2 • Definiuje moduł dodatkowy
	DCR (Off/On)	• Domyślnie Off • DCR zwiększa wyrazistość i wyrazność szczegółów obrazu
	Color Temp. (Warm/Normal/ Cool/User)	• Domyślnie Warm
	Blue Light Filter (0/25/50/75/100)	• Domyślnie 0 • Użytkownik może ustawić poziom filtracji światła niebieskiego
	Recall (Cancel/Confirm)	• Potwierdzić, aby przywrócić ustawienia fabryczne

Poziom 1 menu	Poziom 2 menu	Opis
Display HDR	Brightness	• Ustawić wartość na 100 i bez regulacji dla optymalnego efektu
	Contrast	• Ustawić wartość na 50 i bez regulacji dla optymalnego efektu
	Black Equalizer	• Ustawić wartość na 50 i bez regulacji dla optymalnego efektu
	Sharpness (0/20/40/60/80/100)	• Domyślnie 40
	Over Drive (Native/Fast/Faster/Rapid/Dynamic/User)	• Domyślnie Fast • Użytkownik może regulować czas reakcji
	Gamma	• Ustawić wartość na 2,2 i bez regulacji dla optymalnego efektu
	DCR	• Ustawić na Off i bez regulacji dla optymalnego efektu
	Color Temp.	• Ustawić na Warm i bez regulacji dla optymalnego efektu
	Blue Light Filter	• Ustawić wartość na 0 i bez regulacji dla optymalnego efektu
	Recall (Cancel/Confirm)	• Potwierdzić, aby przywrócić ustawienia fabryczne
HDR Game	Brightness (0-100)	• Domyślna jasność wynosi 100
	Contrast	• Ustawić wartość na 50 i bez regulacji dla optymalnego efektu
	Black Equalizer	• Ustawić wartość na 50 i bez regulacji dla optymalnego efektu
	Sharpness (0/20/40/60/80/100)	• Domyślna ostrość wynosi 60
	Over Drive (Native/Fast/Faster/Rapid/Dynamic/User)	• Domyślnie Faster • Użytkownik może regulować czas reakcji
	Gamma	• Ustawić wartość na 2,0 i bez regulacji dla optymalnego efektu
	DCR	• Ustawić na Off i bez regulacji dla optymalnego efektu
	Color Temp	• Ustawić na Warm i bez regulacji dla optymalnego efektu
	Blue Light Filter	• Ustawić wartość na 0 i bez regulacji dla optymalnego efektu
	Recall (Cancel/Confirm)	• Potwierdzić, aby przywrócić ustawienia fabryczne

Poziom 1 menu	Poziom 2 menu	Opis
HDR Cinema	Brightness (0-100)	• Domyślna jasność wynosi 100
	Contrast (0-100)	• Ustawić wartość na 50 i bez regulacji dla optymalnego efektu
	Black Equalizer (0-100)	• Ustawić wartość na 50 i bez regulacji dla optymalnego efektu
	Sharpness (0/20/40/60/80/100)	• Domyślna ostrość wynosi 60
	Over Drive (Native/Fast/ Faster/Rapid/Dynamic/User)	• Domyślna ostrość Fast • Użytkownik może regulować czas reakcji
	Gamma	• Ustawić wartość na 2,4 i bez regulacji dla optymalnego efektu
	DCR	• Ustawić na Off i bez regulacji dla optymalnego efektu
	Color Temp.	• Ustawić na Warm i bez regulacji dla optymalnego efektu
	Blue Light Filter	• Ustawić wartość na 0 i bez regulacji dla optymalnego efektu
	Recall (Cancel/Confirm)	• Potwierdzić, aby przywrócić ustawienia fabryczne

Color

Poziom 1 menu	Poziom 2 menu	Opis
6-axis Color	Hue Red/Green/Blue/ Cyan/Magenta/Yellow	• Użytkownik może regulować sześć odcieni kolorów w celu uzyskania lepszej dokładności kolorów.
	Saturation Red/Green/Blue/ Cyan/Magenta/Yellow	• Użytkownik może regulować sześć kolorów nasycenia w celu uzyskania lepszej dokładności kolorów.
Color Space	Native/sRGB/Adobe RGB/DCI P3	• Domyślna przestrzeń kolorów to Native • Użytkownik może wybrać przestrzeń kolorów w zależności od aktywności
Color Range	Auto	• Automatyczny wybór Full Range lub Limited Range w zależności od aktywności
	Full Range	• Funkcja umożliwia wyświetlanie żywych kolorów z wysokim kontrastem
	Limited Range	• Funkcja poprawia wyświetlanie szczegółów z niższym kontrastem
Color Domain	Auto	• Automatyczny wybór RGB Mode lub YUV Mode w zależności od aktywności
	RGB Mode	• Jest to najczęstsza domena kolorystyczna pasująca do większości scenariuszy
	YUV Mode	• Ten tryb zapewnia dobry odbiór wizualny i jest zwykle stosowany do systemów wideo
Color Weakness	Red Filter (0-20)	• Ta funkcja jest przeznaczona dla lepszego rozróżniania kolorów • Czerwony przechodzi w różowy, jeśli ta funkcja jest włączona
	Green Filter (0-20)	• Ta funkcja jest przeznaczona dla lepszego rozróżniania kolorów • Czerwony przechodzi w różowy, a zielony przechodzi w seledynowy, jeśli ta funkcja jest włączona

Gaming Setup

Poziom 1 menu	Poziom 2 menu	Opis
Adaptive-Sync	Off/On	<ul style="list-style-type: none"> Funkcja ta zapobiega rozrywaniu ekranu i zapewnia płynne efekty wizualne
MPRT	Off/Low/High/1ms	<ul style="list-style-type: none"> Ta funkcja obsługuje częstotliwości od 100 Hz do 200 Hz
Crosshair	Mode (Off/Mode1/Mode2/Mode3/Mode4/Mode5)	<ul style="list-style-type: none"> Domyślnie Off Pomoc ekranową można ustawić w dowolnym trybie
	H Position (0-100)	<ul style="list-style-type: none"> Pozioma regulacja lokalizacji
	V. Position (0-100)	<ul style="list-style-type: none"> Pionowa regulacja położenia
	Color (Red/Green/Blue/User)	<ul style="list-style-type: none"> Użytkownik może ustawić „celownik” na kolor czerwony, zielony i niebieski lub może ustawić dowolny inny kolor, dostosowując wartości R, G i B w opcji „Użytkownik”.
FPS Notice	Off/On	<ul style="list-style-type: none"> Domyślnie Off Tryb odświeżania może być ustawiany w dowolnym trybie
Timer	Off/15:00/30:00/45:00/60:00/90:00	<ul style="list-style-type: none"> Domyślnie Off Zegar można ustawić w dowolnym trybie
Timing shutdown	Off/On	<ul style="list-style-type: none"> Czas czuwania można indywidualnie zresetować, wybierając opcję Off/On w ustawieniu menu Czas wyłączenia

Audio Setup

Poziom 1 menu	Poziom 2 menu	Opis
Volume	0-100	<ul style="list-style-type: none"> Użytkownik może ustawiać głośność w zakresie od 0 do 100
Mute	Off/On	<ul style="list-style-type: none"> Domyślnie Off

Input Select

Poziom 1 menu	Opis
HDMI 1	<ul style="list-style-type: none"> Użytkownik może ustawić źródło wejściowe w dowolnym trybie
HDMI 2	
DP 1	
DP 2	

POLSKI

System

Poziom 1 menu	Poziom 2 menu	Opis
Illumination	Brightness (0/25/50/75/100)	<ul style="list-style-type: none"> Dostosuj jasność, kolor i efekty, aby zapewnić lepsze wrażenia z gry.
	Color (Circulation/Scarlet Sphere/Emerald Enclosure/Azure Band/Golden Halo/Violet Vortex/Celeste Circlet)	
	Effects (Static/Blink/Breath)	
Language	English/Françai/Español/Deutsch/Italiano/Polski/Dutch/Hungarian	<ul style="list-style-type: none"> Domyślnym językiem jest angielski Użytkownik może zmieniać język według potrzeb
OSD Setup	H Position (0-100)	<ul style="list-style-type: none"> Domyślnie 50 Regulacja poziomą lokalizacji OSD
	V Position (0-100)	<ul style="list-style-type: none"> Domyślnie 50 Regulacja pionowej lokalizacji OSD
	OSD Rotation (0°/90°/270°)	<ul style="list-style-type: none"> Domyślnie 0° Użytkownik może obracać menu OSD według potrzeb
	OSD Timeout (15s/30s/45s/60s)	<ul style="list-style-type: none"> Domyślnie 15s Użytkownik może ustawiać czas do zamknięcia menu OSD
	Transparency (0/25/50/75/100)	<ul style="list-style-type: none"> Domyślnie 25
Aspect Ratio	Native/4:3/Full Screen	<ul style="list-style-type: none"> Domyślnie Full Screen
LED Indicator	Off/On	<ul style="list-style-type: none"> Domyślnie On Funkcja ta steruje światłem wskaźnika LED
Resolution Notice	Off/On	<ul style="list-style-type: none"> Domyślnie On Ta informacja oznacza aktualny sygnał wejściowy
DDC/CI	Off/On	<ul style="list-style-type: none"> Domyślnie On Ta funkcja przesyła parametry monitora do komputera i automatycznie pobiera optymalne ustawienia
USB Upgrade	Confirm/Cancel	<ul style="list-style-type: none"> Dotyczy to tylko aktualizacji oprogramowania
Memory Recall	Confirm/Cancel	<ul style="list-style-type: none"> Potwierdzić, aby przywrócić ustawienia fabryczne

Information

Poziom 1 menu	Opis
Current Resolution	<ul style="list-style-type: none"> Pokazuje aktualne informacje i aktualizuje się automatycznie w zależności od aktywności na żywo
Optimum Resolution	
H. Frequency	
Pixel Clock	
Firmware Ver.	

Centrum dowodzenia

- Centrum dowodzenia to interaktywny system, który umożliwia bezpośrednie sterowanie monitorem z komputera.
- Należy pamiętać, że Centrum dowodzenia jest kompatybilne wyłącznie z systemem operacyjnym Windows.
- Jest dostępny dla modelu PMO G271-FQK Aby uzyskać więcej informacji, skorzystaj z poniższego linku: <https://www.peaq-online.com/downloads>

Czyszczenie i Konserwacja

- Przed czyszczeniem zawsze wyciągnij wtyczkę z gniazdka.
- **Uwaga!** Nie można pozwolić na dostanie się wody do środka urządzenia.
- Wyświetlacz czyść specjalnymi ściereczkami do ekranów. Czyść obudowę lekko zwilżoną ściereczką.
- Nie używaj ostrych, agresywnych płynów do czyszczenia lub szorowania.
- Nie używaj chemikaliów (takich, jak benzyna lub alkohol) do czyszczenia obudowy.

Wykrywanie i usuwanie usterek

Jeśli istnieją jakiegokolwiek problemy podczas użytkowania, należy zapoznać się z poniższą tabelą. Jeżeli nie można rozwiązać danego problemu tak jak wskazano w kolumnie **Rozwiązanie**, należy skontaktować się ze sprzedawcą.

Problem	Możliwe przyczyny	Rozwiązanie
Urządzenie nie działa	<ul style="list-style-type: none"> • Brak sygnału • Przerwane zasilanie 	<ul style="list-style-type: none"> • Sprawdź lampkę kontrolną zasilania z tyłu; jeżeli lampka jest włączona, sprawdź sygnał wejściowy; jeżeli jest wyłączona, sprawdź zasilanie
Obraz ściemniony	<ul style="list-style-type: none"> • Za niska jasność i kontrast 	<ul style="list-style-type: none"> • Wyreguluj jasność i kontrast
Brak dźwięku	<ul style="list-style-type: none"> • Słuchawki/głośnik niepodłączony • Błędne ustawienie audio komputera 	<ul style="list-style-type: none"> • Sprawdź podłączenie słuchawek/głośnika • Sprawdź konfigurację audio komputera
Kolory niewłaściwe lub anomalne	<ul style="list-style-type: none"> • Luźne lub wyłamane kołki wtyczki kabla 	<ul style="list-style-type: none"> • Sprawdź kabel HDMI lub DP, aby sprawdzić, czy jest w dobrym stanie i pewnie podłączony
Komputer nie może wykrywać prawidłową rozdzielczość.	<ul style="list-style-type: none"> • Kabel niepodłączony • Karta wyświetlacza nieaktualna 	<ul style="list-style-type: none"> • Sprawdź połączenie kablowe i spróbuj aktualizować sterownik karty wyświetlacza

Dane techniczne

Model	PMO G271-FQK
Zasilanie	
Wejście znamionowe	: 12 V $\overline{=}$ 3 A
Tryb gotowości	: 0,5 W
Tryb wyt.	: 0,3 W
Zasilacz	
Producent	: HUIZHOU KTC TECHNOLOGY CO., LTD.
Importowane przez	: IMTRON GmbH Media-Saturn-Strasse 1, 85053 Ingolstadt, Germany
Numer rejestracji handlowej	: HRB 4580
Model	: K36B2
Napięcie wejścia	: 100 - 240 V~
Częstotliwość prądu wejścia	: 50/60 Hz
Napięcie wyjścia	: 12 V
Prąd wyjścia	: 3 A
Moc wyjścia	: 36 W
Średnia sprawność podczas pracy	: \geq 87,4%
Sprawność przy niskim obciążeniu (10 %)	: 78,3% (REF)
Pobór mocy bez obciążenia	: \leq 0,1 W
Wyświetlacz	
Typ panelu ekranu	: Fast IPS
Podświetlenie	: Edge-LED
Rozmiar panelu	: 27"
Format obrazka	: 16:9
Odległość pikseli	: 0.2331mm(H) \times 0.2331mm(V)
Współczynnik kontrastu (typ.)	: 1000:1
Czas reakcji (typowo)	: 5 ms
Czas reakcji (przesterowanie)	: 2.5 ms
Rozdzielczość optymalna	: 2560 x 1440
Kąt widzenia	: \geq 178 (H), \geq 178° (V)
Bez migotania	: tak
Kolor wyświetlacza	: 1,07B(8bits+FRC)
Częstotliwość odświeżania	: HDMI max. 144 Hz DP max. 200 Hz
DCI-P3.	: 95%
Warunki otoczenia podczas pracy	
Zakres temperatury (praca)	: 0°C - 40°C
Zakres temperatury (tryb wyt.)	: -10°C - +60°C
Wilgotność względna (praca)	: 20% - 85%
Wilgotność względna (tryb wyt.)	: 10% - 90%
Podłączenia	
Wejście sygnałowe	: HDMI/ DP
Wyjście sygnałowe	: Wyjście audio



Na stronie internetowej <https://eprel.ec.europa.eu/> znajduje się europejska baza danych produktów wymagających etykietowania energetycznego (EPREL), w której znajduje się więcej informacji na temat niniejszego urządzenia. Chcąc uzyskać dostęp do tych informacji wystarczy wpisać oznaczenie modelu, znajdujące się na tabliczce znamionowej urządzenia oraz etykiecie energetycznej, lub zeskanować kod QR umieszczony na etykiecie energetycznej.



Adopted Trademarks HDMI, HDMI High-Definition Multimedia Interface i HDMI Logo są znakami handlowymi lub zarejestrowanymi znakami handlowymi HDMI Licensing Administrator, Inc. w USA i innych krajach.

Güvenlik Talimatları

Önemli Güvenlik talimatları. Talimatları dikkatlice okuyun ve daha sonra kullanmak üzere saklayın.

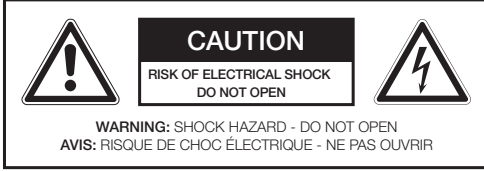

Eşkenar üçgen içindeki ok başlı yıldırım çakması işareti insan ve hayvanlara elektrik çarpması riski oluşturabilmeye yeterli büyüklükte olabilecek ürün içinde izole edilmemiş "tehlikeli voltaj" varlığı konusunda kullanıcıyı uyarmak için tasarlanmıştır.



Eşkenar üçgen içindeki ünlem işareti cihaz ile birlikte verilen belgelerde önemli çalışma ve bakım talimatlarının varlığı konusunda kullanıcıyı uyarmak için tasarlanmıştır.



Güvenlik nedenleri ile bu sınıf II adaptör bu sembol ile gösterildiği gibi çift veya takviyeli yalıtıma sahiptir.



Tehlike! Kulaklıklardan gelen aşırı ses basıncı işitme kaybına neden olabilir. Uzun süre yüksek sesle müzik dinlemek, işitmeyi bozabilir. Orta bir ses seviyesi ayarlayın.



Yalnızca talimat kılavuzunda listelenen güç kaynaklarıyla kullanın.

- **Uyarı!** Tertibatı kurmadan veya çalıştırmadan önce elektrik ve güvenlik bilgileri için gövdenin dışında alta bulunan bilgileri dikkate alın.
- **Dikkat:** Bu ürüne harici bir cihaz bağlamak isterseniz iyi kalite bir blendajlı kablo kullanmalısınız, bu kablo türü ürünün ve kullanılan kablunun elektromanyetik uyumluluğunu bütün olarak sağlar.

- Herhangi bir tehlikeli durumu önlemek için, bu kılavuzda açıklanan dışında bir amaçla ürünü kullanmayın. Yanlış kullanım tehlikelidir ve herhangi bir garanti talebi geçersiz olacaktır.
- Sadece evde kullanım içindir. Açık havada kullanmayın.
- **Boğulma tehlikesi!** Tüm ambalaj malzemelerini çocuklardan uzak tutun.
- Sadece normal oda sıcaklığı ve nem koşullarında kullanın.
- Ürün orta enlem derecelerinde kullanım için uygundur. Tropik bölgelerde ya da özellikle nemli iklimlerde kullanmayın.
- Ürünü sıcak yerlerden soğuk yerlere ve tersine taşımayın. Yoğunlaşma ürün ve elektrikli parçalara zarar verebilir.
- Üretici tarafından tavsiye edilen ya da bu ürünle birlikte satılanlar dışında ekler veya aksesuarlar kullanmayın. Bu kullanıcı kılavuzuna uygun olarak kurun.
- Yalnızca VESA standartlarına uygun duvara montaj braketi ve vidaları kullanın. Duvar braketinin kullanım kılavuzuna uygun olarak kurun.
- **i** Cihazı yerleştirirken yeterli hava akımını sağlamak için yeterince boşluk bırakın (ürün etrafında en az 10 cm yuvarlak). Raflarda, dolaplarda v.b. yerleştirinmeyin.
- Hava dolaşımının engellenmemesi için havalandırma deliklerini gazete, masa ortusu, perdeler v.b. gibi nesnelere kapatmayın. Cihaza herhangi bir nesneyi sokmayın.
- Radyatör, ısıtıcılar, sobalar veya ısı üreten diğer ürünler (amplifikatörler dâhil) gibi ısı kaynaklarının yakınına kurmayın.
- Güç açık halde ürünü kaydırmayın veya hareket ettirmeyin.
- Herhangi bir aşındırıcı veya sert malzeme ile ürün yüzeyine dokunmayın, bunlarla itmeyi veya ovmayın.
- **Tehlike!** Yangın veya elektrik çarpması riskini azaltmak için, bu ürünü yağmur ya da neme maruz bırakmayın.
- Ürün damlama veya sıçramaya maruz bırakılmamalıdır ve vazoya gibi sıvı dolu nesnelere ürünün üzerine yerleştirilmemelidir.
- Açıklıklardan muhafaza içine hiçbir nesne veya sıvı girmemesine dikkat edilmelidir.
- Yanan mumlar gibi açık ateş kaynakları ürün üzerine konulmamalıdır.

- Tüm servis hizmetleri için yetkili servise başvurun. Ürünü kendiniz onarmaya çalışmayın. Ürün, elektrik kablosu veya fişin hasar görmesi gibi, herhangi bir şekilde hasar gördüğünde, üzerine sıvı döküldüğünde, ürün içine nesnelere düştüğünde, muhafaza hasarlı olduğunda, ürün, yağmur veya neme maruz kaldığında, normal çalışmadığında veya düşürüldüğünde servis gereklidir.
- Ürünü bir prize bağlamadan önce, ürünün üzerinde belirtilen gerilimin yerel şebekeye karşılık geldiğinden emin olun.
- Elektrik kablosu hasarlı ise, tehlikeyi önlemek için üretici veya yetkili servis veya benzer şekilde uzman bir kişi tarafından değiştirilmelidir.
- Güç kaynağı birimi hasar görmüşse, bir tehlikeyi önlemek için üretici veya servis temsilcisi veya benzer şekilde kalifiye bir kişi tarafından değiştirilmelidir.
- Elektrik kablosu, ürün ya da uzatma kablosunun arızalı olup olmadığını düzenli olarak kontrol edin. Kusurlu bulunursa, ürünü çalıştırmayın. Hemen fişi çekin.
- Elektrik kablosunu ve gerekirse uygun bir uzatma kablosunu çekilme ya da takılma imkânsız olacak şekilde yerleştirin. Elektrik kablosunun kolayca ulaşılıp aşağı çekilecek şekilde sarkmasına izin vermeyin.
- Elektrik kablosunu keskin kenarlar üzerinde sıkıştırmayın, bükmeyin veya çekmeyin.
- Adaptör elektrik fişi cihazın bağlantısını kesmek için kullanılır; cihazın bağlantısını kesme işlemi her an yapılabilir olmalıdır. Güç girişi bağlantısını tamamen kesmek için, adaptör elektrik fişinin bağlantısını kesin.
- Elektrostatik deşarj nedeniyle ürün düzgün şekilde işlev göstermeyebilir veya herhangi bir kumandanın çalıştırılmasına cevap vermeyebilir. Cihazı kapatın ve bağlantısını kesin; birkaç saniye sonra yeniden bağlayın.
- Kablonun özellikle fiş kısmında, kullanılan prizlerde ve üründen çıktığı noktada üzerine basılması veya sıkışmaması için kabloyu koruyun.
- Kullanım sırasında arıza durumunda, yıldırımlı fırtınalar sırasında, temizlikten önce ve uzun bir süre ürünü kullanmadığınız zaman adaptör elektrik fişini çekin.
- **Tehlike!** Temizlemeden önce, ürünü kapatın ve adaptörü elektrik fişini prizden çekin.

- Ürün hizmet ömrünün sonuna geldiğinde, adaptör elektrik fişini prizden çekerek ve kabloyu iki parçaya keserek kullanılmaz duruma getirin.
- **Önemli!** Kullanmadan önce ürünün kullanılabilir durumda olduğundan emin olun. Üründe hasar belirtileri varsa veya bozuk olduğu tahmin ediliyorsa ürün kullanılmamalıdır.

Kullanım amacı

Bu ürün sadece monitör olarak tasarlanmıştır. Bu ürün, ticari kullanıma yönelik değil, sadece ev tipi kullanım için tasarlanmıştır. Herhangi bir diğer kullanım ürüne hasara veya yaralanmalara neden olabilir. Imtron GmbH ürünün dikkatsiz veya yanlış kullanımı ya da ürünün üretici tarafından belirtilen amaca uymayan kullanımı nedeniyle ürüne hasar, maddi hasar veya kişisel yaralanma için herhangi bir sorumluluk kabul etmez.

İlk kullanımdan önce

Ürünü ve aksesuarı dikkatlice orijinal ambalajdan çıkarın. Daha sonra kullanmak üzere orijinal ambalajın saklanması önerilir. Orijinal ambalajı tasfiye etmek istiyorsanız bunu geçerli yasal düzenlemelere göre yapın. Doğru tasfiyeyle ilgili sorularınız varsa belediyenize danışın. Ambalaj içeriğinin tam olup olmadığını ve hasar bakımından kontrol edin. Ambalaj içeriği eksik ise veya hasar tespit ederseniz derhal satış yerinize başvurun.

Kontroller ve bileşenler

- A. Çalışma göstergesi
- B. Çok fonksiyonlu düğme
- C. Yüksek ayarlanabilir standı
- D. Taban
- E. **Bağlantılar:**
 - Kulaklık çıkışı
 - DP2 girişi
 - DP1 girişi
 - HDMI 2 girişi
 - HDMI 1 girişi
 - USB girişi (Yalnızca yükseltme)
 - DC jaki

Aksesuarlar

- 1 x Monitör
- 1 x DP kablo
- 1 x Adaptör ve elektrik kablosu
- 1 x Stant
- 1 x Vida
- 1 x Kullanma kılavuzu
- 1 x Garanti kartı
- 1 x WEEE broşürü

Ayağın kurulumu

Tabanı ve ayak boynunu verilen eşleşen vidayla monte edin. Şimdi ayak monitörün arkasındaki uygun yere monte edin.

Bağlantılar

GÜÇ KAYNAĞI

Güç adaptörünün DC fişini monitörün arkasındaki DC jakına takın.

HDMI ya da DP bağlantısı

Monitörün arkasındaki uygun konektörleri uygun kablolar kullanarak bilgisayarınıza ya da diğer uygun oynatıcılara bağlayın.

Dikkat: Bu ürüne harici bir cihaz bağlamak isterseniz iyi kalite bir blendajlı kablo kullanmalısınız, bu kablo türü ürünün ve kullanılan kablonun elektromanyetik uyumluluğunu bütün olarak sağlar.

KULAKLIK BAĞLANTISI

Kulaklığı cihazın kulaklık jakına bağlayın.

Not: Sesi çoğaltmak için muhtemelen kendi güç kaynaklarıyla birlikte ilave kulaklık ya da hoparlörler gereklidir.

Dikkat

Tehlike! Kulaklıklardan kaynaklanan aşırı ses basıncı duyma kaybına neden olabilir. Uzun süreli yüksek sesli müzik dinlemek işitme kaybına yol açabilir. Ses düzeyini makul seviyelerde tutun.

Çalışma

CİHAZIN GÜCÜNÜN AÇILMASI/KAPATILMASI

Cihazın gücünü açmak için  düğmeye basın.

Not:

- Standby modda monitör, bağlı kişisel bilgisayar/dizüstü bilgisayarı açıldığında otomatik olarak açılır.
- 4 saat içinde hiçbir tuşa basmazsanız Monitörün gücü otomatik olarak kapanır. **Timing Shutdown** menü ayarında güç kapanma süresini **OFF/ON** arasında manuel olarak ayarlayabilirsiniz.
- Ekran süresi: 4 saatlik sürekli operasyon süresine ulaşıldı. Enerji tasarrufu önermek için, sistem 60 saniye sonra bekleme moduna girecektir, lütfen iptal etmek için herhangi bir tuşa basın.

Genel ayarlar

MENÜ AYARLARI

Aygıt açırken, çoklu işlev düğmesine kısaca basın. Ana menü açılır. İstedığınız alt menüyü seçmek için çoklu işlev düğmesini yukarı ya da aşağı bastırın. Seçiminizi onaylamak için çoklu işlev düğmesini yeniden sağa bastırın. Çoklu işlev düğmesini yukarı ya da aşağı bastırarak ayarları değiştirebilirsiniz. Ayarı onaylamak için çoklu işlev düğmesini yeniden sağa bastırın.

Çoklu işlev düğmesini sola bastırarak ilgili üst menüye dönebilirsiniz. Ana menüyü kapatmak için çoklu işlev düğmesini kapanana kadar sola bastırın.

Aşağıdaki ana menü seçenekleri kullanılabilir:

• Picture Mode

- > Standard
- > RTS
- > FPS
- > MOBA
- > Movie
- > Photo
- > Text
- > sRGB
- > Display HDR
- > HDR Game
- > HDR Cinema

• Color

- > 6-axis Color
- > Color Space
- > Color Range
- > Color Domain
- > Color Weakness

• Gaming Setup

- > Adaptive-Sync
- > MPRT
- > Crosshair
- > FPS Notice
- > Timer
- > Timing shutdown

• Audio Setup

- > Volume
- > Mute

• Input Select

- > HDMI 1
- > HDMI 2
- > DP 1
- > DP 2

• System

- > Illumination
- > Language
- > OSD Setup
- > Aspect Ratio
- > LED Indicator
- > Resolution Notice
- > DDC/CI
- > USB Upgrade
- > Memory Recall

• Information

- > Current Resolution
- > Optimum Resolution
- > H. Frequency
- > Pixel Clock
- > Firmware Ver.

Menü dilinin ayarlanması

Menü daha önceden İngilizce olarak ayarlanmış olabilir.

Kendi kendini açıklayan menünün kolay kullanımı için bunun ilgili ana dile ayarlanması faydalı olabilir. Aşağıdaki işlemleri yapın:

1. Monitör açırken, çoklu işlev düğmesine kısaca basın.
2. Yukarı/aşağı çoklu selektörüne basarak **System** ögesini seçin. Çoklu işlev düğmesini sağa bastırarak seçimi onaylayın.
3. İlk madde **Dil** ögesidir. Dil seçim menüsüne girmek için çoklu işlev düğmesini sağa bastırın.
4. Çoklu işlev düğmesini yukarı / aşağı bastırarak istediğiniz dili seçin. Çoklu işlev düğmesini sağa bastırarak seçimi onaylayın.
5. İsteddiğiniz dil ayarlanmıştır. Menüden çıkmak için çoklu işlev düğmesini sola birkaç defa bastırın.

Resim Modu

Düzye 1 menüsü	Düzye 2 menüsü	Tanım
Standard	Parlaklık (0-100)	• Varsayılan parlaklık 70'dir
	Kontrast (0-100)	• Varsayılan kontrast 50'dir
	Siyah Ekolayzır (0-100)	• Varsayılan siyah ekolayzır 50'dir • Bu fonksiyon arka plan parlaklığını iyileştirir
	Keskinlik (0/20/40/60/80/100)	• Varsayılan keskinlik 40'dir • Keskinlik görüntü netliğini ve ayrıntılarını iyileştirir
	Over Drive (Asıl/Hızlı/Daha hızlı/Çok hızlı/Dinamik/Kullanıcı)	• Varsayılan hızlıdır • Kullanıcı cevap vermeyi ayarlayabilir
	Gama (Asıl /1.8/2.0/2.2/2.4/2.6)	• Varsayılan değer 2.2'dir • Bu tamamlayıcı modülü tanımlar
	DCR (Kapalı/Açık)	• Varsayılan kapalıdır • DCR görüntü ayrıntılarını daha net ve belirgin hale getirir
	Renk sıcak. (Sıcak /Normal/ Soğuk/Kullanıcı)	• Varsayılan normaldir
	Mavi Işık Filtresi (0/25/50/75/100)	• Varsayılan değer 0'dir • Kullanıcı mavi ışık filtresinin düzeyini ayarlayabilir
Geri alma (İptal et/Onayla)	• Fabrika ayarlarına geri alma	
RTS	Parlaklık (0-100)	• Varsayılan parlaklık 60'dir
	Kontrast (0-100)	• Varsayılan kontrast 50'dir
	Siyah Ekolayzır (0-100)	• Varsayılan siyah ekolayzır 60'dir • Bu fonksiyon arka plan parlaklığını iyileştirir
	Keskinlik (0/20/40/60/80/100)	• Varsayılan keskinlik 60'dir • Keskinlik görüntü netliğini ve ayrıntılarını iyileştirir
	Over Drive (Asıl/Hızlı/Daha hızlı/Çok hızlı/Dinamik/Kullanıcı)	• Varsayılan hızlıdır • Kullanıcı cevap verme süresini ayarlayabilir
	Gama (Asıl /1.8/2.0/2.2/2.4/2.6)	• Varsayılan değer 2.2'dir • Bu tamamlayıcı modülü tanımlar
	DCR (Kapalı/Açık)	• Varsayılan kapalıdır • DCR görüntü ayrıntılarını daha net ve belirgin hale getirir
	Renk sıcak. (Sıcak /Normal/ Soğuk/Kullanıcı)	• Varsayılan normaldir
	Mavi Işık Filtresi (0/25/50/75/100)	• Varsayılan değer 0'dir • Kullanıcı mavi ışık filtresinin düzeyini ayarlayabilir
Geri alma (İptal et/Onayla)	• Fabrika ayarlarına geri alma	

TÜRKÇE

Düzye 1 menüsü	Düzye 2 menüsü	Tanım
FPS	Parlaklık (0-100)	• Varsayılan parlaklık 90'dır
	Kontrast (0-100)	• Varsayılan kontrast 80'dir
	Siyah Ekolayzır (0-100)	• Varsayılan siyah ekolayzır 70'dir • Bu fonksiyon arka plan parlaklığını iyileştirir
	Keskinlik (0/20/40/60/80/100)	• Varsayılan keskinlik 80'dir • Keskinlik görüntü netliğini ve ayrıntılarını iyileştirir
	Over Drive (Asıl/Hızlı/Daha hızlı/Çok hızlı/Dinamik/Kullanıcı)	• Varsayılan daha hızlıdır • Kullanıcı cevap verme süresini ayarlayabilir
	Gama (Asıl /1.8/2.0/2.2/2.4/2.6)	• Varsayılan değer 2.0'dır • Bu tamamlayıcı modülü tanımlar
	DCR (Kapalı/Açık)	• Varsayılan kapalıdır • DCR görüntü ayrıntılarını daha net ve belirgin hale getirir
	Renk sıcak. (Sıcak /Normal/ Soğuk/Kullanıcı)	• Varsayılan normaldir
	Mavi Işık Filtresi (0/25/50/75/100)	• Varsayılan değer 0'dır • Kullanıcı mavi ışık filtresinin düzeyini ayarlayabilir
Gerri alma (İptal et/Onayla)	• Fabrika ayarlarına geri alma	
MOBA	Parlaklık (0-100)	• Varsayılan parlaklık 60'dır
	Kontrast (0-100)	• Varsayılan kontrast 50'dir
	Siyah Ekolayzır (0-100)	• Varsayılan siyah ekolayzır 60'dır • Bu fonksiyon arka plan parlaklığını iyileştirir
	Keskinlik (0/20/40/60/80/100)	• Varsayılan keskinlik 60'dır • Keskinlik görüntü netliğini ve ayrıntılarını iyileştirir
	Over Drive (Asıl/Hızlı/Daha hızlı/Çok hızlı/Dinamik/Kullanıcı)	• Varsayılan hızlıdır • Kullanıcı cevap verme süresini ayarlayabilir
	Gama (Asıl /1.8/2.0/2.2/2.4/2.6)	• Varsayılan değer 2.2'dir • Bu tamamlayıcı modülü tanımlar
	DCR (Kapalı/Açık)	• Varsayılan kapalıdır • DCR görüntü ayrıntılarını daha net ve belirgin hale getirir
	Renk sıcak. (Sıcak /Normal/ Soğuk/Kullanıcı)	• Varsayılan normaldir
	Mavi Işık Filtresi (0/25/50/75/100)	• Varsayılan değer 0'dır • Kullanıcı mavi ışık filtresinin düzeyini ayarlayabilir
Gerri alma (İptal et/Onayla)	• Fabrika ayarlarına geri alma	

Düzye 1 menüsü	Düzye 2 menüsü	Tanım
Movie	Parlaklık (0-100)	• 80 ön ayarlıdır ve optimum etki için ayarlanamaz
	Kontrast (0-100)	• 50 ön ayarlıdır ve optimum etki için ayarlanamaz
	Siyah Ekolayzır (0-100)	• 50 ön ayarlıdır ve optimum etki için ayarlanamaz
	Keskinlik (0/20/40/60/80/100)	• Varsayılan 60'dır
	Over Drive (Asıl/Hızlı/Daha hızlı/Çok hızlı/Dinamik/Kullanıcı)	• Varsayılan hızlıdır • Kullanıcı cevap verme süresini ayarlayabilir
	Gama (Asıl /1.8/2.0/2.2/2.4/2.6)	• Varsayılan değer 2.4'tür • Bu tamamlayıcı modülü tanımlar
	DCR (Kapalı/Açık)	• Varsayılan açıktır • DCR görüntü ayrıntılarını net ve belirgin hale getirir
	Renk sıcak. (Sıcak /Normal/ Soğuk/Kullanıcı)	• Varsayılan sıcaktır
	Mavi Işık Filtresi (0/25/50/75/100)	• Varsayılan 0'dır • Kullanıcı mavi ışık filtresinin düzeyini ayarlayabilir
	Geri alma (İptal et/Onayla)	• Fabrika ayarlarına geri alma
Photo	Parlaklık (0-100)	• Varsayılan parlaklık 40'dır
	Kontrast (0-100)	• Varsayılan kontrast 50'dir
	Siyah Ekolayzır (0-100)	• Varsayılan siyah ekolayzır 50'dir • Bu fonksiyon arka plan parlaklığını iyileştirir
	Keskinlik (0/20/40/60/80/100)	• Varsayılan keskinlik 40'dır
	Over Drive (Asıl/Hızlı/Daha hızlı/Çok hızlı/Dinamik/Kullanıcı)	• Varsayılan hızlıdır • Kullanıcı cevap verme süresini ayarlayabilir
	Gama (Asıl /1.8/2.0/2.2/2.4/2.6)	• Varsayılan değer 2.2'dir • Bu tamamlayıcı modülü tanımlar
	DCR (Kapalı/Açık)	• Varsayılan kapalıdır • DCR görüntü ayrıntılarını daha net ve belirgin hale getirir
	Renk sıcak. (Sıcak /Normal/ Soğuk/Kullanıcı)	• Varsayılan sıcaktır
	Mavi Işık Filtresi (0/25/50/75/100)	• Varsayılan 0'dır • Kullanıcı mavi ışık filtresinin düzeyini ayarlayabilir
	Geri alma (İptal et/Onayla)	• Fabrika ayarlarına geri alma

TÜRKÇE

Düzye 1 menüsü	Düzye 2 menüsü	Tanım
Text	Parlaklık (0-100)	• Varsayılan parlaklık 40'dır
	Kontrast (0-100)	• Varsayılan kontrast 50'dir
	Siyah Ekolayzır (0-100)	• Varsayılan siyah ekolayzır 50'dir • Bu fonksiyon arka plan parlaklığını iyileştirir
	Keskinlik (0/20/40/60/80/100)	• Varsayılan 40'dır
	Over Drive (Asıl/Hızlı/Daha hızlı/Çok hızlı/Dinamik/Kullanıcı)	• Varsayılan hızlıdır • Kullanıcı cevap verme süresini ayarlayabilir
	Gama (Asıl /1.8/2.0/2.2/2.4/2.6)	• Varsayılan deęer 2.2'dir • Bu tamamlayıcı modülü tanımlar
	DCR (Kapalı/Açık)	• Varsayılan kapalıdır • DCR görüntü ayrıntılarını daha net ve belirgin hale getirir
	Renk sıcak. (Sıcak /Normal/ Soęuk/Kullanıcı)	• Varsayılan sıcaktır
	Mavi Işık Filtresi (0/25/50/75/100)	• Varsayılan 25'dir • Kullanıcı mavi ışık filtresinin düzeyini ayarlayabilir
Geri alma (İptal et/Onayla)	• Fabrika ayarlarına geri alma	
sRGB	Parlaklık (0-100)	• Varsayılan parlaklık 40'dır
	Kontrast (0-100)	• Varsayılan kontrast 50'dir
	Siyah Ekolayzır (0-100)	• Varsayılan siyah ekolayzır 50'dir • Bu fonksiyon arka plan parlaklığını iyileştirir
	Keskinlik (0/20/40/60/80/100)	• Varsayılan keskinlik 40'dır
	Over Drive (Asıl/Hızlı/Daha hızlı/Çok hızlı/Dinamik/Kullanıcı)	• Varsayılan hızlıdır • Kullanıcı cevap verme süresini ayarlayabilir
	Gama (Asıl /1.8/2.0/2.2/2.4/2.6)	• Varsayılan deęer 2.2'dir • Bu tamamlayıcı modülü tanımlar
	DCR (Kapalı/Açık)	• Varsayılan kapalıdır • DCR görüntü ayrıntılarını daha net ve belirgin hale getirir
	Renk sıcak. (Sıcak /Normal/ Soęuk/Kullanıcı)	• Varsayılan sıcaktır
	Mavi Işık Filtresi (0/25/50/75/100)	• Varsayılan 0'dir • Kullanıcı mavi ışık filtresinin düzeyini ayarlayabilir
Geri alma (İptal et/Onayla)	• Fabrika ayarlarına geri alma	

Düzye 1 menüsü	Düzye 2 menüsü	Tanım
Display HDR	Parlaklık	• 100 ön ayarlıdır ve optimum etki için ayarlanamaz
	Kontrast	• 50 ön ayarlıdır ve optimum etki için ayarlanamaz
	Siyah Ekolayzır	• 50 ön ayarlıdır ve optimum etki için ayarlanamaz
	Keskinlik (0/20/40/60/80/100)	• Varsayılan 40'dır
	Over Drive (Asıl/Hızlı/Daha hızlı/Çok hızlı/Dinamik/ Kullanıcı)	• Varsayılan hızlıdır • Kullanıcı cevap verme süresini ayarlayabilir
	Gama	• 2.2 ön ayarlıdır ve optimum etki için ayarlanamaz
	DCR	• Kapalı ön ayarlıdır ve optimum etki için ayarlanamaz
	Renk sıcak.	• Sıcak ön ayarlıdır ve optimum etki için ayarlanamaz
	Mavi Işık Filtresi	• 0 ön ayarlıdır ve optimum etki için ayarlanamaz
	Geri alma (İptal et/Onayla)	• Fabrika ayarlarına geri alma
HDR Game	Parlaklık (0-100)	• Varsayılan parlaklık 100'dür
	Kontrast	• 50 ön ayarlıdır ve optimum etki için ayarlanamaz
	Siyah Ekolayzır	• 50 ön ayarlıdır ve optimum etki için ayarlanamaz
	Keskinlik (0/20/40/60/80/100)	• Varsayılan keskinlik 60'dır
	Over Drive (Asıl/Hızlı/Daha hızlı/Çok hızlı/Dinamik/ Kullanıcı)	• Varsayılan daha hızlıdır • Kullanıcı cevap verme süresini ayarlayabilir
	Gama	• 2.0 ön ayarlıdır ve optimum etki için ayarlanamaz
	DCR	• Kapalı ön ayarlıdır ve optimum etki için ayarlanamaz
	Renk sıcak.	• Sıcak ön ayarlıdır ve optimum etki için ayarlanamaz
	Mavi Işık Filtresi	• 0 ön ayarlıdır ve optimum etki için ayarlanamaz
	Geri alma (İptal et/Onayla)	• Fabrika ayarlarına geri alma

Düzye 1 menüsü	Düzye 2 menüsü	Tanım
HDR Cinema	Parlaklık (0-100)	• Varsayılan parlaklık 100'dür
	Kontrast (0-100)	• 50 ön ayarlıdır ve optimum etki için ayarlanamaz
	Siyah Ekolayzır (0-100)	• 50 ön ayarlıdır ve optimum etki için ayarlanamaz
	Keskinlik (0/20/40/60/80/100)	• Varsayılan keskinlik 60'dır
	Over Drive (Asıl/Hızlı/Daha hızlı/Çok hızlı/Dinamik/Kullanıcı)	• Varsayılan keskinlik hızlıdır • Kullanıcı cevap verme süresini ayarlayabilir
	Gama	• 2.4 ön ayarlıdır ve optimum etki için ayarlanamaz
	DCR	• Off ön ayarlıdır ve optimum etki için ayarlanamaz
	Renk sıcak.	• Sıcak ön ayarlıdır ve optimum etki için ayarlanamaz
	Mavi Işık Filtresi	• 0 ön ayarlıdır ve optimum etki için ayarlanamaz
	Geri alma (İptal et/Onayla)	• Fabrika ayarlarına geri alma

Color

Düzye 1 menüsü	Düzye 2 menüsü	Tanım
6-axis Color	Hue Red/Green/Blue/ Cyan/Magenta/Yellow	• Kullanıcı, daha iyi renk doğruluğu için renk tonunun altı rengini isteğine göre ayarlayabilir
	Saturation Red/Green/Blue/ Cyan/Magenta/Yellow	• Kullanıcı, daha iyi renk doygunluğu için renk tonunun altı rengini isteğine göre ayarlayabilir
Color Space	Native/sRGB/Adobe RGB/DCI P3	• Varsayılan renk aralığı asıldır • Kullanıcı etkinliğe göre renk aralığını seçebilir
Color Range	Auto	• Etkinliğe bağlı olarak otomatik olarak Tam Aralık veya Sınırlı Aralık seçer
	Full Range	• Bu fonksiyon yüksek kontrastla daha canlı bir renk gösterimi sunar
	Limited Range	• Bu fonksiyon daha düşük kontrastla ayrıntıları iyileştirir
Color Domain	Auto	• Kullanıcı etkinliğine bağlı olarak otomatik olarak RGB modu veya YUV modu seçer
	RGB Mode	• Bu en sık kullanılan renk alanı modudur ve çoğu senaryo için uygundur
	YUV Mode	• Bu mod iyi bir görsel algılamayı sunar ve normalde video sistemleri için kullanılır
Color Weakness	Red Filter (0-20)	• Bu fonksiyon daha iyi renk ayrımı içindir • Bu fonksiyon açık olduğunda kırmızı pembeye dönüşür
	Green Filter (0-20)	• Bu fonksiyon daha iyi renk ayrımı içindir • Bu fonksiyon açık olduğunda kırmızı pembeye ve yeşil açık yeşile dönüşür

Gaming Setup

Düzyer 1 menüsü	Düzyer 2 menüsü	Tanım
Adaptive-Sync	Off/On	• Bu fonksiyon ekran yırtılmasını önler daha yumuşak görüntü efektleri sunar
MPRT	Off/Low/High/1ms	• Bu işlev 100Hz ila 200Hz'i destekler
Crosshair	Mode (Off/Mode1/Mode2/Mode3/Mode4/Mode5)	• Varsayılan kapalıdır • Ekran asistanı herhangi bir modda ayarlanabilir
	H Position (0-100)	• Konumun yatay ayarı
	V. Position (0-100)	• Konumun dikey ayarı
	Color (Red/Green/Blue/User)	• Kullanıcı, "artı işaretini" kırmızı, yeşil ve mavi renklere ayarlayabilir veya "Kullanıcı" seçeneği altındaki R, G ve B değerlerini ayarlayarak istediği herhangi bir rengi ayarlayabilir.
FPS Notice	Off/On	• Varsayılan kapalıdır • Yineleme modu herhangi bir modda ayarlanabilir
Timer	Off/15:00/30:00/45:00/60:00/90:00	• Varsayılan kapalıdır • Zamanlayıcı herhangi bir modda ayarlanabilir
Timing shutdown	Off/On	• Standby zamanını bireysel olarak Timing shutdown menü ayarı altında Off/On olarak sıfırlayabilirsiniz

Audio Setup

Düzyer 1 menüsü	Düzyer 2 menüsü	Tanım
Volume	0-100	• Kullanıcı sesi 0'dan 100'e kadar ayarlayabilir
Mute	Off/On	• Varsayılan kapalıdır

Input Select

Düzyer 1 menüsü	Tanım
HDMI 1	• Kullanıcı giriş kaynağını herhangi bir modda ayarlayabilir
HDMI 2	
DP 1	
DP 2	

System

Düzye 1 menüsü	Düzye 2 menüsü	Tanım
Illumination	Brightness (0/25/50/75/100)	<ul style="list-style-type: none"> Daha iyi bir oyun deneyimi sunmak için parlaklığı, rengi ve efektleri ayarlayın.
	Color (Circulation/Scarlet Sphere/Emerald Enclosure/Azure Band/Golden Halo/Violet Vortex/Celeste Circlet)	
	Effects (Static/Blink/Breath)	
Language	English/Françai/ Español/Deutsch/ Italiano/Polaki/ Dutch/Hungarian	<ul style="list-style-type: none"> Varsayılan dil İngilizce'dir Kullanıcı dili gerektiği gibi deęiřtirebilir
OSD Setup	H Position (0-100)	<ul style="list-style-type: none"> Varsayılan deęer 50'dir OSD'nin yatay konum ayarı
	V Position (0-100)	<ul style="list-style-type: none"> Varsayılan deęer 50'dir OSD'nin dikey konum ayarı
	OSD Rotation (0°/90°/270°)	<ul style="list-style-type: none"> Varsayılan 0°'dir Kullanıcı gerektiği gibi OSD menüsünü döndürebilir
	OSD Timeout (15s/30s/45s/60s)	<ul style="list-style-type: none"> Varsayılan 15 saniyedir Kullanıcı OSD menüsünden çıkmak için zamanı ayarlayabilir
	Transparency (0/25/50/75/100)	<ul style="list-style-type: none"> Varsayılan deęer 25'dir
Aspect Ratio	Native/4:3/Full Screen	<ul style="list-style-type: none"> Varsayılan tam ekrandır
LED Indicator	Off/On	<ul style="list-style-type: none"> Varsayılan açıktır Bu fonksiyon LED gösterge ışığını kontrol eder
Resolution Notice	Off/On	<ul style="list-style-type: none"> Varsayılan açıktır Bu not güncel giriş sinyalini gösterir
DDC/CI	Off/On	<ul style="list-style-type: none"> Varsayılan açıktır Bu fonksiyon monitör parametrelerini bilgisayar aktarır ve otomatik olarak optimum ayarları alır
USB Upgrade	Confirm/Cancel	<ul style="list-style-type: none"> Bu yalnızca yazılım yükseltmesi içindir
Memory Recall	Confirm/Cancel	<ul style="list-style-type: none"> Fabrika ayarlarına geri alma

Information

Düzye 1 menüsü	Tanım
Current Resolution	<ul style="list-style-type: none"> Bu güncel bilgileri gösterir ve canlı etkinlik doğrultusunda otomatik güncellenir
Optimum Resolution	
H. Frequency	
Pixel Clock	
Firmware Ver.	

Komuta Merkezi

- Komuta Merkezi, monitörün bilgisayarınızdan doğrudan kontrol edilmesini sağlayan etkileşimli bir sistemdir.
- Komuta Merkezi'nin yalnızca Windows işletim sistemi ile uyumlu olduğunu lütfen unutmayın.
- PMO G271-FQK modeli için mevcuttur. Daha fazla bilgi için aşağıdaki bağlantıyı ziyaret edin:
<https://www.peaq-online.com/downloads>

Temizlik Ve Bakım

- Temizlemeden önce daima elektrik kablosunu prizden çekin.
- **Dikkat!** Cihaza su girmemelidir.
- Ekranı özel ekran temizleme bezleriyle temizleyin. Muhafazayı hafif nemli bir bez ile temizleyin.
- Keskin, aşındırıcı veya yıpratıcı temizlik maddeleri kullanmayın.
- Muhafazayı temizlemek için kimyasal madde (örneğin gaz, alkol) kullanmayın.

Sorun Giderme

Çalışma sırasında herhangi bir sorun olursa, lütfen aşağıdaki tabloya bakın. Sorunlar, **Çözüm** altında belirtildiği gibi çözülemezse lütfen satış acentenizle iletişime geçin.

Sorun	Muhtemel nedenler	Çözüm
Ürün çalışmıyor	<ul style="list-style-type: none"> • Sinyal yok • Kesintiye uğramış güç kaynağı 	<ul style="list-style-type: none"> • Arkadaki güç göstergesini kontrol edin. Lamba yanıyorse sinyal girişini kontrol edin; lamba kapalıysa güç kaynağını kontrol edin
Soluk görüntü	<ul style="list-style-type: none"> • Parlaklık ve kontrast çok düşük 	<ul style="list-style-type: none"> • Parlaklık ve kontrastı ayarlayın
Ses yok	<ul style="list-style-type: none"> • Kulaklık/ Hoparlör bağlı değil • Bilgisayar ses ayarı yanlış 	<ul style="list-style-type: none"> • Kulaklık/ hoparlör bağlantısını kontrol edin • Bilgisayar ses ayarını kontrol edin
Yanlış ya da anormal renkler	<ul style="list-style-type: none"> • Kablo konektöründe pimler gevşek ya da kopmuş 	<ul style="list-style-type: none"> • Ya da HDMI veya DP kablosunu kontrol ederek iyi durumda olduğundan ve güvenli şekilde bağlandığından emin olun
Bilgisayar doğru çözünürlüğü tespit edemiyor.	<ul style="list-style-type: none"> • Kablo bağlı değil • Ekran kartı güncel değil 	<ul style="list-style-type: none"> • Kablo bağlantısını kontrol edin ve ekran kartının sürücüsünü güncellemeyi deneyin

Teknik veriler

Model

PMO G271-FQK

Güç kaynağı

Anma girişi	: 12 V \equiv 3 A
Bekleme çalışması	: 0,5 W
Kapalı modu	: 0,3 W

Güç adaptörü

Üretici	: HUIZHOU KTC TECHNOLOGY CO., LTD.
İthal eden	: IMTRON GmbH Media-Saturn-Strasse 1, 85053 Ingolstadt, Germany
Ticaret sicil numarası	: HRB 4580
Model	: K36B2
Giriş gerilimi	: 100 - 240 V~
Giriş AC frekansı	: 50/60 Hz
Çıkış gerilimi	: 12 V
Çıkış akımı	: 3 A
Çıkış gücü	: 36 W
Ortalama etkin verimlilik	: \geq 87,4%
Düşük yükse verimlilik (%10)	: 78,3% (REF)
Yüksüz durumda güç tüketimi	: \leq 0,1 W

Ekran

Ekran Panel Türü	: Fast IPS
Arka ışık	: Edge-LED
Panel boyutu	: 27"
Resim Formatı	: 16:9
Piksel uzaklığı	: 0.2331mm(H) \times 0.2331mm(V)
Kontrast oranı (typ.)	: 1000:1
Yanıt süresi (tipik)	: 5 ms
Yanıt süresi (Overdrive)	: 2.5 ms
En uygun çözünürlük	: 2560 x 1440
Görüntüleme açısı	: \geq 178 (H), \geq 178° (V)
Titreşmesiz	: evet
Ekran rengi	: 1,07B(8bits+FRC)
Yenilenme hızı	: HDMI max. 144 Hz DP max. 200 Hz
DCI-P3.	: 95%

Çalışma ortamı koşulları

Sıcaklık aralığı (çalışma)	: 0°C - 40°C
Sıcaklık aralığı (kapalı mod)	: -10°C - +60°C
Bağıl nem (çalışma)	: 20% - 85%
Bağıl nem (kapalı mod)	: 10% - 90%

Bağlantılar

Sinyal girişi	: HDMI/ DP
Sinyal çıkışı	: Ses çıkışı



Ürün hakkında daha fazla bilginin kaydedildiği Avrupa ürün veritabanına (EPREL) erişmek için <https://eprel.ec.europa.eu/> bağlantısını kullanın. Ürün panelinde ve enerji etiketinde bulunabon the energy label or simply scan the QR-code on the energy label to access the model information.



HDMI, HDMI High-Definition Multimedia Interface, HDMI ticari takdim şekli ve HDMI Logoları terimleri, HDMI Licensing Administrator, Inc.'nin ticari markaları veya tescilli ticari markalarıdır.

