

Bedienungsanleitung  
Waschmaschine

HW80-B14959EU1

HW90-B14959EU1

DE

**Haier**

## Vielen Dank, dass Sie ein Haier-Produkt gekauft haben.

Machen Sie sich gründlich mit dieser Anleitung vertraut, bevor Sie dieses Gerät verwenden. In der Anleitung finden Sie wichtige Hinweise, die Ihnen helfen, von Anfang an perfekt saubere Wäsche zu genießen. Zusätzlich zeigt Ihnen die Anleitung, wie Sie das Gerät richtig und sicher aufstellen, in Betrieb nehmen, damit waschen und das Gerät richtig pflegen.

Bewahren Sie die Anleitung gut auf, damit Sie später darin nachlesen können.

Geben Sie die Anleitung auch mit, wenn Sie das Gerät verkaufen oder verschenken möchten. So kann sich der neue Besitzer auch gleich mit allem Wichtigem zum Gerät vertraut machen.

### Legende



#### Warnung – Wichtige Sicherheitsinformationen



Allgemeine Informationen und Tipps



Umweltinformationen

### Entsorgung

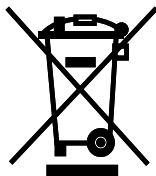

Leisten Sie einen wichtigen Beitrag zum Schutz Umwelt und der menschlichen Gesundheit. Geben Sie das Verpackungsmaterial in geeignete Behälter, um sie zu recyceln. Helfen Sie beim Recycling von elektrischen und elektronischen Altgeräten mit. Entsorgen Sie die mit diesem Symbol markierten Geräte nicht mit dem regulären Hausmüll. Geben Sie das Produkt bei Ihrer örtlichen Recyclingstelle ab oder wenden Sie sich an Ihre Stadtverwaltung.



### WARNUNG!

#### Verletzungs- und Erstickungsgefahr!

Trennen Sie das Gerät von der Stromversorgung. Schneiden Sie das Netzkabel ab, entsorgen Sie es. Entfernen Sie den Türverschluss, um zu verhindern, dass Kinder und Haustiere im Gerät eingeschlossen werden.



### Hinweis: Bilder

Alle Bilder sind schematisch

1-Sicherheitsinformationen .....	4
2-Produktbeschreibung .....	7
3-Bedienfeld.....	8
4-Programme .....	12
5-Verbrauch.....	13
6-Tägliche Nutzung .....	14
7-hOn.....	19
7-Umweltverträgliche Verwendung .....	22
8-Pflege und Reinigung.....	23
9-Problemlösung .....	26
10-Montage .....	29
11-Technische Daten.....	33
12-Kundendienst.....	34

**Machen Sie sich gut mit den folgenden Sicherheitshinweisen vertraut, bevor Sie das Gerät zum ersten Mal einschalten:**



## **WARNUNG!**

### **Vor dem ersten Gebrauch**

- ▶ Vergewissern Sie sich zunächst, dass das Gerät nicht beim Transport beschädigt wurde.
- ▶ Achten Sie darauf, dass alle Transportsicherungen entfernt wurden.
- ▶ Entfernen Sie das gesamte Verpackungsmaterial, achten Sie darauf, dass Kinder nicht an das Verpackungsmaterial herankommen.
- ▶ Tragen Sie das Gerät immer gemeinsam mit einem Helfer – die Maschine ist recht schwer.

### **Tägliche Nutzung**

- ▶ Das Gerät darf nur dann von Kindern ab 8 Jahren und Personen mit körperlichen oder geistigen Einschränkungen genutzt werden, wenn diese beaufsichtigt oder gründlich über den richtigen und sicheren Umgang mit dem Gerät aufgeklärt wurden, sich sämtlicher möglicher Gefahren bewusst sind.
- ▶ Halten Sie Kinder unter 3 Jahren von dem Gerät fern, sofern sie nicht ständig beaufsichtigt werden.
- ▶ Kinder dürfen nicht mit dem Gerät spielen.
- ▶ Lassen Sie Kinder oder Haustiere nicht in die Nähe der Maschine, wenn die Gerätetür geöffnet ist.
- ▶ Bewahren Sie Waschmittel außerhalb der Reichweite von Kindern auf.
- ▶ Schließen Sie Reißverschlüsse, entfernen oder fixieren Sie lose Fäden und Applikationen, damit sich diese nicht in der Wäsche verfangen. Nutzen Sie bei Bedarf einen Wäschebeutel oder ein Wäschenetz.
- ▶ Berühren Sie das Gerät nicht mit nackten Füßen oder mit feuchten oder gar nassen Händen und Füßen.
- ▶ Decken Sie die Maschine nach dem Waschen nicht ab; andernfalls kann Restfeuchtigkeit nicht richtig verdunsten.
- ▶ Stellen Sie keine schweren Gegenstände, nichts Heißes oder Nasses auf dem Gerät ab.
- ▶ Verwenden oder lagern Sie kein brennbares Reinigungsmittel oder chemisches Reinigungsmittel in unmittelbarer Nähe des Geräts.
- ▶ Verwenden Sie keine brennbaren Sprays in unmittelbarer Nähe des Geräts.
- ▶ Waschen Sie keinerlei mit Lösungsmitteln verunreinigte Textilien in der Maschine. Solche Mittel müssen zunächst restlos an der Luft verdunsten.
- ▶ Entfernen oder schließen Sie den Stecker nicht in Gegenwart von brennbarem Gas



## WARNUNG!

### Tägliche Nutzung

- ▶ Schaumgummi oder schwammähnliche Materialien nicht heiß waschen.
- ▶ Waschen Sie keine mit Mehl verunreinigte Wäsche.
- ▶ Öffnen Sie die Waschmittelschublade während eines Waschgangs nicht.
- ▶ Berühren Sie die Gerätetür nicht beim Waschen; die Tür kann sich stark erwärmen.
- ▶ Öffnen Sie die Tür nicht, wenn der Wasserstand sichtbar über dem Bullauge liegt.
- ▶ Öffnen Sie die Gerätetür nicht gewaltsam. Die Tür ist mit einer Selbstsperrvorrichtung versehen, öffnet sich kurz nach dem Abschluss des Waschprogramms.
- ▶ Schalten Sie die Maschine nach Abschluss des Waschprogramms immer ab. Ziehen Sie zusätzlich den Netzstecker aus der Steckdose, bevor Sie die Maschine pflegen. So sparen Sie Strom und sorgen gleichzeitig für mehr Sicherheit.
- ▶ Ziehen Sie den Netzstecker nicht am Kabel aus der Steckdose.

### Wartung / Reinigung

- ▶ Stellen Sie sicher, dass Kinder unter Aufsicht sind, wenn diese Reinigung und Wartung durchführen.
- ▶ Trennen Sie das Gerät vom Netzstrom vor dem Ausführen von Routine-Wartungsarbeiten.
- ▶ Halten Sie den unteren Teil des Bullauges sauber, lassen Sie die Gerätetür und die Waschmittelschublade etwas geöffnet, wenn Sie die Maschine nicht benutzen. So vermeiden Sie Schimmel und unangenehme Gerüche.
- ▶ Sprühen Sie kein Wasser auf das Gerät, verzichten Sie auf Dampfreiniger.
- ▶ Falls das Netzkabel beschädigt wird, lassen Sie dies vom Hersteller, seinem Kundendienst oder einer ähnlich sachkundigen Person (zum Beispiel Elektriker) austauschen, damit es nicht zu Gefährdungen kommt
- ▶ Versuchen Sie nicht, das Gerät selbst zu reparieren. Falls eine Reparatur ansteht, wenden Sie sich bitte an unseren Kundendienst.

### Installation

- ▶ Das Gerät muss an einem gut gelüfteten Ort aufgestellt werden. Achten Sie darauf, dass die Gerätetür unter allen Umständen problemlos geöffnet werden kann.
- ▶ Stellen Sie die Maschine nie im Freien, nicht an feuchten Stellen auf – auch nicht an Orten, an denen unvermutet Wasser austreten kann, also auch nicht unter oder in der Nähe einer Spüle. Falls Wasser von außen an die Maschine gelangen sollte, unterbrechen Sie die Stromversorgung vollständig (Netzstecker ziehen), anschließend lassen Sie die Maschine ohne jegliche Hilfsmittel trocknen – also nicht trockenföhnen!



## WARNUNG

### Installation

- ▶ Installieren oder nutzen Sie das Gerät nur an Standplätzen, an denen die Temperatur nicht unter 5°C abfallen kann.
- ▶ Stellen Sie die Maschine nicht auf Teppich oder Teppichböden, nicht nah an die Wand oder in die Nähe von Möbeln
- ▶ Stellen Sie das Gerät nicht in direktem Sonnenlicht oder in der Nähe von Wärmequellen (z. B. Öfen, Heizungen) auf.
- ▶ Vergewissern Sie sich, dass die elektrischen Angaben auf dem Typenschild mit der Stromversorgung übereinstimmen. Wenn nicht, wenden Sie sich an einen Elektriker.
- ▶ Verzichten Sie auf Mehrfachsteckdosen und Verlängerungskabel.
- ▶ Verwenden Sie ausschließlich das mitgelieferte Netzkabel und die mitgelieferten Schläuche.
- ▶ Achten Sie darauf, dass Netzkabel und Netzstecker nicht beschädigt werden. Bei Beschädigungen lassen Sie die defekten Teile von einem Elektriker austauschen.
- ▶ Verwenden Sie für die Stromversorgung eine separate Erdungssteckdose, die nach der Installation leicht zugänglich ist. Die Maschine muss geerdet sein.  
**Nur für DE:** Das Netzkabel des Geräts ist mit 3-poligem (geerdet) Stecker ausgestattet, der in einen 3-poligen Standardstecker (geerdet) passt. Trennen Sie den dritten Kontakt (Erdung) niemals ab. Nachdem das Gerät installiert ist, sollte der Stecker zugänglich sein.
- ▶ Vergewissern Sie sich, dass die Schlauchanschlüsse gut und fest sitzen, kein Wasser austritt.

## Bestimmungsgemäße Verwendung

Dieses Gerät ist nur zum Waschen von maschinenwaschbarer Wäsche bestimmt. Halten Sie sich immer an die Angaben auf den Pflegeetiketten. Das Gerät ist ausschließlich zum Hausgebrauch in Innenräumen vorgesehen. Das Gerät darf nicht für kommerzielle oder gewerbliche Zwecke eingesetzt werden.

Veränderungen an dem Gerät sind nicht zulässig. Nicht vorgesehene Verwendung kann zu Gefahren und zum Verlust aller Gewährleistungs- und Haftungsansprüche führen.

## **i** Hinweis: Abweichungen

Aufgrund technischer Änderungen können die Abbildungen in den folgenden Kapiteln von Ihrem Modell abweichen.

### 2.1 Bild des Gerätes

Frontseite (Abb. 2-1):

Rückseite (Abb. 2-2):

2-1



- 1 Waschmittel-/Weichspülerfach
- 2 Arbeitsplatte
- 3 Bedienfeld
- 4 Waschmaschinetür
- 5 Filterabdeckung
- 6 Verstellbare Füße

2-2

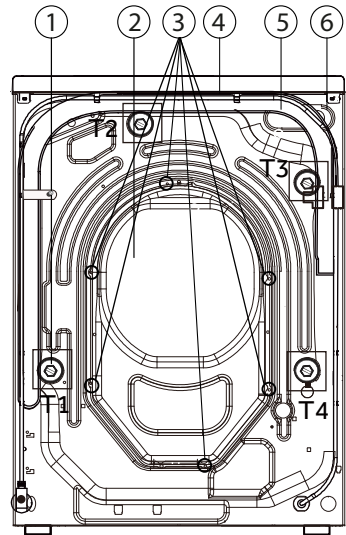

- 1 Transportsicherungen (T1-T4)
- 2 Hintere Abdeckung
- 3 Schrauben hintere Abdeckung
- 4 Stromkabel
- 5 Ablaufschlauch
- 6 Wassereinflussventil

### 2.2 Zubehör

Überprüfen Sie das Zubehör und die Literatur entsprechend dieser Liste (Abb.:2- 3):

2-3



Zulaufschlauch-



5 Blindstopfen



Ablaufschlauch-  
halterung



2x  
2x  
Polster zur Ge-  
räuschdämpfung



Gewährleistungs-  
karte



Energie-  
etikette



Bedienungs-  
anleitung

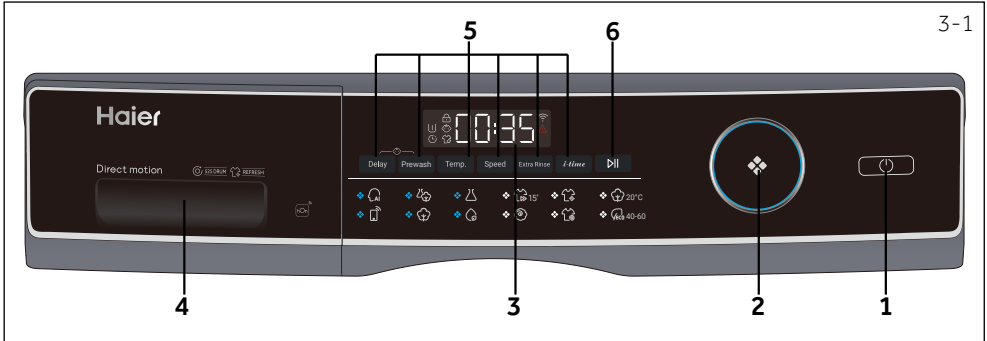

- 1 „Einschalttaste“
- 2 Programmauswahlknopf
- 3 Anzeige
- 4 Waschmittel-/Weichspülerfach
- 5 Funktionstasten
- 6 „Start-/Pause“-Taste

## **i** Hinweis: Tonsignal

In folgenden Fällen hören Sie standardmäßig kein Tonsignal:

- ▶ beim Betätigen einer Taste
- ▶ beim Drehen des Programmwahlknopfes
- ▶ zum Programmende

Sie können das Tonsignal bei Bedarf auch auswählen; siehe TÄGLICHE NUTZUNG (P18 6.13).

3-2

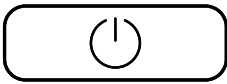

### 3.1 „Einschalttaste“

Durch Berühren dieser Taste (Abbildung 3-2) schalten Sie die Maschine ein. Das Display leuchtet auf, der Anzeige der „Start-/Pausetaste“ blinkt. Zum Abschalten berühren Sie erneut die Taste 2 Sekunden lang gedrückt. Wenn Sie keine Bedienelemente betätigen und kein Programm läuft, schaltet sich die Maschine nach einer bestimmten Zeit von selbst ab.

## **i** Hinweis: Ausschalten

Ohne WLAN-Verbindung schaltet sich die eingeschaltete Maschine automatisch aus, wenn sie nicht innerhalb von 2 Minuten vor Programmstart oder am Ende des Programms aktiviert wird. Bei einer WLAN-Verbindung beträgt die Wartezeit 24 Stunden.

3-3

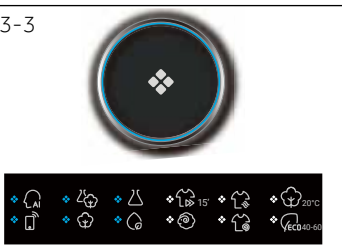

### 3.2 Programmauswahlknopf







Durch Drehen des Knopfes (Abbildung 3-3) wählen Sie unter den 12 Programmen. Dabei leuchtet die zugehörige LED auf, die Standardeinstellungen werden angezeigt.

### 3.3 Anzeige

Das Display (Abbildung 3-4) zeigt folgende Informationen:

- ▶ Waschzeit
- ▶ Endzeitverzögerung
- ▶ Fehlercodes und Serviceinformationen
- ▶ Bildschirmsymbole
- ▶ Geschwindigkeit, Temperatur usw.



Symbole	Bedeutung	Symbole	Bedeutung
	Die Trommeltür ist verriegelt		Alarm
	Das Bedienfeld ist verriegelt		Vorwäsche
	Dampf		Verzögerung
	Das Gerät ist mit dem WLAN verbunden		

### 3.4 Funktionstasten

Mit den Funktionstasten (Abbildung 3-5) können Sie das ausgewählte Programm vor Programmstart mit zusätzlichen Funktionen ergänzen. Dabei leuchten die zugehörigen Indikatoren auf. Wenn Sie die Maschine abschalten oder ein neues Programm einstellen, werden alle zuvor gewählten Optionen wieder aufgehoben. Wenn eine Taste mit mehreren Optionen belegt ist, wählen Sie die gewünschte Option, indem Sie die Taste mehrmals hintereinander drücken.

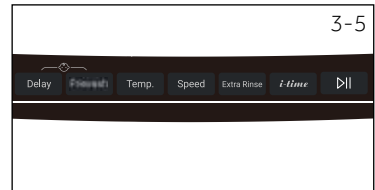

#### Hinweis: Werkseinstellungen

Damit mit jedem Programm ein bestmögliches Ergebnis erzielt wird, hat Haier jeweils spezifische Grundeinstellungen definiert. Wenn es nur um reguläres Waschen geht, sollten Sie bei den Standardeinstellungen bleiben.

#### 3.4.1- Funktionstaste "Verzögerung"

Mit dieser Taste (Abbildung 3-6) können Sie das Programm verzögert starten; praktisch, wenn Sie günstigerer Nachtstrom nutzen oder die Maschine zwar am Abend beladen, nicht jedoch in der Nacht waschen möchten. Die Endzeitverzögerung kann in Schritten von 30 Minuten von 0,5 bis 24 Stunden erhöht werden (die Endzeit ist länger als die ursprüngliche Programmzeit). Ein Beispiel: Wenn 6:30 im Display erscheint, wird das Programm in 6 Stunden und 30 Minuten abgeschlossen. Zum Einschalten der Zeitverzögerung berühren Sie die Start-/Pausentaste. Dies gilt nicht für das Programm „Schleudern, Erfrischen und Remote..“

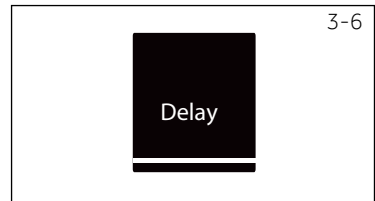

#### Hinweis: Flüssigwaschmittel

Wenn Sie Flüssigwaschmittel verwenden, sollten Sie auf die Abschlusszeitverzögerung verzichten.

3-7



### 3.4.2- Funktionstaste "Vorwäsche"

Durch Berühren dieser Taste (Abb. 3-7) kann das Programm "Vorwäsche" ausgewählt werden; bei Auswahl dieser Funktion müssen Sie vorab etwas Waschmittel in den Vorwaschbereich geben (achten Sie darauf, dass die Waschmittelmenge 30 g nicht überschreitet). Mix, Synthetik, Baumwolle 20°C, Baumwolle, Allergikerpflege können diese Funktion wählen, wenn Sie die Vorwaschfunktion wählen, leuchtet das Symbol auf.

3-8

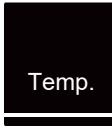

### 3.4.3 Funktionstaste „Temperatur“

Mit dieser Taste (Abbildung 3-8) ändern Sie die Waschtemperatur des Programms. Wenn kein Wert leuchtet (das Display „-“), wird das Wasser nicht erhitzt.

3-9



### 3.4.4 Funktionstaste „Geschwindigkeit“

Mit dieser Taste (Abbildung 3-9) ändern Sie die Schleudergeschwindigkeit des Programms oder schalten das Schleudern komplett ab. Wenn kein Wert auf dem Display („0“) leuchtet, wird die Wäsche nicht geschleudert.

3-10



### 3.4.5 Funktionstaste „Extra Spülen“

Drücken Sie diese Taste (Abb. 3-10) um die Wäsche extra gründlich mit frischem Wasser zu spülen. Das wird vor allem für Menschen mit empfindlicher Haut empfohlen. Durch mehrmaliges Berühren der Taste lassen sich null bis drei zusätzliche Spülgänge auswählen. Sie erscheinen im Display als P--0/P--1/P--2/P--3. Es werden verschiedene Programmoptionen sind verschieden.

3-11



### 3.4.6 Funktionstaste „i-time“

Diese Funktion (Abb. 3- 11) intensiviert verschiedene Waschzeiten. Nicht alle Programme können diese Funktion auswählen. Siehe P12 für Programme, die diese Funktion auswählen können.

3-12



### 3.4.7 Funktionstaste „Start/Pause“

Durch Drücken dieser Taste (Abbildung 3-12) starten und unterbrechen Sie das derzeit angezeigte Programm.

### 3.5 „Kindersicherung“

Wählen Sie ein Programm und starten Sie es, berühren Sie die Tasten „Verzögerung“ und „Vorwäsche“ (Abb. 3- 13) gleichzeitig für 3 Sekunden, um alle Elemente des Bedienfelds gegen die Aktivierung zu sperren, Display des Bedienfelds . Zum Entriegeln berühren Sie bitte erneut die beiden Tasten. Die Kindersicherungsanzeige leuchtet auf, wenn die Kindersicherung funktioniert. Die Funktion ist optional, wenn die Maschine läuft.

Bei aktiver Kindersicherung erscheint **CL01** – (Abb. 3- 14) im Display, wenn eine Taste gedrückt wird. Die Änderungen werden dann nicht angenommen.

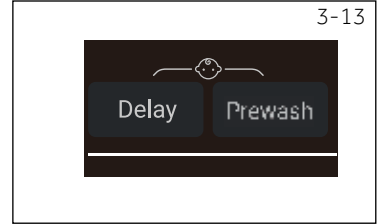

### Hinweis: Kindersicherung

- ▶ Die manuell eingerichtete Kindersicherung muss manuell aufgehoben werden oder wird nach Programmende automatisch aufgehoben. Ausschalt- und Fehlerinformationen heben die Kindersicherung nicht auf. Sie funktioniert immer noch, wenn das Gerät das nächste Mal eingeschaltet wird.
- ▶ Wenn Sie die Kindersicherung verwenden, drücken Sie zuerst die Programmtaste, dann ist die Kindersicherung aktiviert.
- ▶ Halten Sie die Taste 3 Sekunden lang gedrückt, die Kindersicherung leuchtet dann vollständig auf und die Kindersicherung wird aktiviert.
- ▶ Die Kindersicherung kann nicht über die hOn App eingestellt oder aufgehoben werden.

### 3.6 Waschmittelschublade

Bei geöffneter Spenderschublade sind folgende Komponenten zu sehen (Abb. 3-15):

- 1: Das Hauptwaschfach für Pulver oder Flüssigwaschmittel.
- 2: Waschmittelklappenwähler: Heben Sie ihn für Pulverwaschmittel an und halten Sie ihn für Flüssigwaschmittel gedrückt.
- 3: Fach für Weichmacher.
- 4: Vorwaschfach für eine kleine Menge Waschmittelpulver.
- 5: Verriegeln Sie die Lasche und drücken Sie sie nach unten, um die Spenderschublade herauszuziehen.

Die richtige Waschmittelmenge richtet sich nach Textilien, Verschmutzungsgrad und Temperatur. Schauen Sie sich dazu die Hinweise auf der Waschmittelverpackung an.

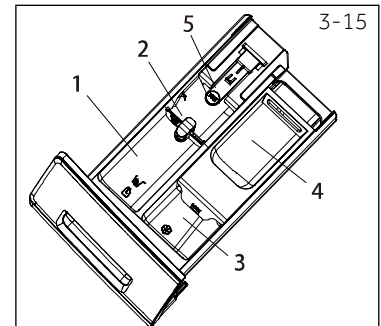

### Hinweis: Das Verfahren, um die Zahl der Zyklen zu kontrollieren, die Maschinen gelaufen ist.

Verfahren: Wählen Sie im Standby-Modus zuerst das Programm „Baumwolle“, berühren Sie dann „Temperatur“ und „Geschwindigkeit“ gleichzeitig, nun wird 2 Sekunden lang die Anzahl der abgelaufenen Zyklen angezeigt und dann auf die Benutzeroberfläche des Standby-Modus zurückgeschaltet. Die Gesamtzahl der abgelaufenen Zyklen erhöht sich um 1, nachdem das Programm beendet wurde. Die laufenden Zyklen werden in hexadezimaler Form angezeigt, wenn sie über **9999** liegen.

# 4-Programme

DE

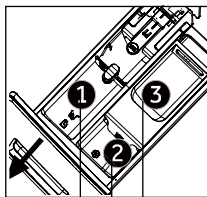

Waschmittelfach für:

- ① Waschmittel
- ② Weichspüler oder Pflegeprodukt
- ③ Waschmittel<sup>3)</sup>

• Ja, ◦ Optional, / Nein

Programm	Maximale Beladung in kg	Temperatur in °C <sup>1)</sup>	Vorgabe	Vorgabe			Stoffart	Vorgabe Schleudergeschwindigkeit in U/min	Funktion				
				1	2	3			Verzögerung	Vorwäsche	Extra Spülen	i-time	Voreingestellte Dauer HW80/90
Smart	8/9	* bis 60	30	•	◦	◦	Leicht verschmutzte, gemischte Wäsche aus Baumwoll- und Synthetikfasern	1000	•	/	•	•	1:03 1:08
Mix	8/9	* bis 60	30	•	◦	◦	Leicht verschmutzte, gemischte Wäsche aus Baumwoll- und Synthetikfasern	1000	•	•	•	•	1:05 1:10
Synthetik	4/4,5	* bis 60	40	•	◦	◦	Synthetik oder Mischgewebe	1200	•	•	•	•	2:08 2:13
Schnell 15 <sup>2)</sup>	2	* bis 40	*	•	◦	◦	Baumwolle/Synthetik	1000	•	/	•	•	0:15 0:15
Auffrischen	1	/	/	/	/	/	Baumwolle/Synthetik	/	/	/	/	/	0:18 0:18
Baumwolle 20°C	8/9	/	/	•	◦	◦	Baumwolle	1000	•	•	•	•	0:53 0:53
App	/	/	/	/	/	/	/	/	/	/	/	/	0:49 0:49
Baumwolle	8/9	* zu 90	40	•	◦	◦	Baumwolle	1400	•	•	•	•	1:17 1:22
Allergiepflege	8/9	* bis 90	60	•	◦	◦	Baumwolle/Synthetik	1000	•	•	•	•	1:42 1:47
Wolle	2/2,5	* bis 40	*	•	◦	/	Maschinenwaschbare Woll Sachen oder Wäsche mit hohem Wollanteil	800	•	/	•	•	0:40 0:40
Schleudern	8/9	/	/	/	/	/	Nicht zerbrechlicher Stoff	1000	/	/	/	/	0:08 0:08
ECO-40-60	8/9	/	/	•	◦	◦	/	/	•	/	/	/	2:31 2:31

\* Wasser wird nicht erwärmt.

<sup>1)</sup> Wählen Sie die Waschtemperatur 90 °C nur bei speziellem hygienischem Bedarf.

<sup>2)</sup> Geben Sie weniger Waschmittel in die Maschine, da dieses Programm nur kurz arbeitet.

<sup>3)</sup> Keine oder eine geringe Menge Waschpulver.

<sup>4)</sup> Gilt für trockene Wäsche.

Das Design und die technischen Daten können ohne vorherige Ankündigung zu Zwecken der Qualitätsverbesserung geändert werden. Der Benutzer darf der i-Refresh-Funktion kein Desinfektionsmittel, Reinigungsmittel oder Weichspüler hinzufügen.

Scannen Sie den QR-Code auf dem Energieetikett für Informationen zum Energieverbrauch.





Der tatsächliche Energieverbrauch kann je nach örtlichen Gegebenheiten vom angegebenen abweichen.

### Hinweis: Auto-Gewicht

Ihre Maschine kann das Gewicht der Waschlade erkennen. Bei nur geringer Beladung werden Energie- und Wasserverbrauch sowie die Waschzeit bei bestimmten Programmen automatisch reduziert.

Die Standardzeit für die Anzeige kann je nach Ladegewicht variieren, einschließlich des Programm Smart, Mix, Synthetik, Baumwolle, Baumwolle 20°C, Eco 40- 60“.

### Indikative Informationen (gemäß Verordnung (EU) 2019/2023 der Kommission):

Nennlast	Programm			<b>ENERG</b> 		Maks. Temperatur (°C)	Effektive Geschwindigkeit (U/Min)	
		(kg)	(SS:MM)	(kWh/Zyklus)	(L/Zyklus)			Restfeuchtegehalt (%)
8 kg	Eco 40-60	8,0	03:38	0,550	60,0	28	1330	53,5
	Eco 40-60	4,0	02:48	0,335	37,0	26	1330	53,2
	Eco 40-60	2,0	02:38	0,226	33,0	25	1330	55,0
	Baumwolle 20°C	8,0	00:53	0,280	75,0	20	1000	65,0
	Baumwolle 60°C	8,0	01:46	1,800	75,0	57	1400	55,0
	Wolle 30°C	1,0	00:45	0,350	38,0	30	800	37,0
	Schnell15'30°C	1,0	00:23	0,350	38,0	30	1000	65,0
9 kg	Eco 40-60	9,0	03:48	0,680	65,0	30	1330	53,4
	Eco 40-60	4,5	02:52	0,380	39,0	28	1330	53,0
	Eco 40-60	2,5	02:38	0,230	35,0	25	1330	55,0
	Baumwolle 20°C	9,0	00:53	0,300	80,0	20	1000	65,0
	Baumwolle 60°C	9,0	01:46	2,000	80,0	57	1400	55,0
	Wolle 30°C	1,0	00:45	0,380	40,0	30	800	37,0
	Schnell15'30°C	1,0	00:23	0,380	40,0	30	1000	65,0

Die Werte, die für andere Programme als das Eco 40-60-Programm und den Trockenzyklus gegeben sind, sind nur Richtwerte.

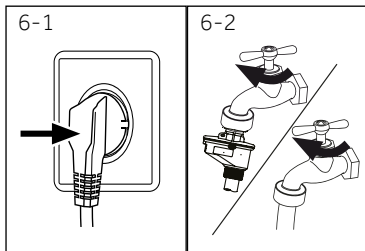

## 6.1 Stromversorgung

Schließen Sie die Maschine an eine passende Steckdose an (220 – 240 V Wechselspannung, 50 Hz – Abbildung 6-1). Schauen Sie sich auch den Abschnitt „Installation“ an (siehe S. 28).

## 6.2 Wasseranschluss

- ▶ Überzeugen Sie sich vor dem Anschluss davon, dass das Wasser klar und sauber ist.
- ▶ Drehen Sie den Hahn auf (Abbildung 6-2).

## **i** Hinweis: Dichtigkeit

Prüfen Sie vor dem Gebrauch durch Aufdrehen des Wasserhahns, die Verbindungen zwischen dem Wasserhahn und dem Zulaufschlauch auf Undichtigkeiten.

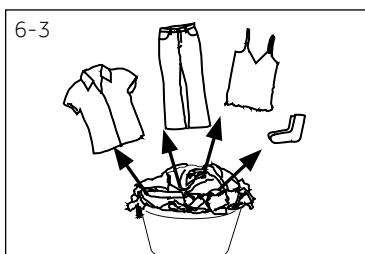

## 6.3 Wäsche vorbereiten

- ▶ Sortieren Sie die Wäsche nach Material (Baumwolle, Synthetik, Wolle oder Seide) und Verschmutzungsgrad (Abbildung 6-3). Beachten Sie die Hinweise auf den Pflegeetiketten.
- ▶ Trennen Sie weiße und farbige Wäsche. Waschen Sie bunte Wäsche zunächst von Hand, vergewissern Sie sich, dass die Wäsche nicht verblasst oder verfärbt.
- ▶ Leeren Sie alle Taschen (Schlüssel, Münzen usw.) und entfernen Sie allen Schmuck (z.B. Broschen).
- ▶ Kleidungsstücke ohne Saum, Feinwäsche und fein gewebte Textilien wie z.B. feine Vorhänge sollten zur Pflege dieser empfindlichen Wäsche in einen Wäschesack gesteckt werden (besser wäre eine Hand- oder Trockenreinigung).
- ▶ Schließen Sie Reißverschlüsse, Klettverschlüsse und Haken, achten Sie darauf, dass Knöpfe fest angenäht sind.
- ▶ Geben Sie empfindliche Gegenstände wie Wäsche ohne festen Saum, empfindliche Unterwäsche (Dessous) und kleine Gegenstände wie Socken, Gürtel, BHs usw. in einen Wäschebeutel.
- ▶ Falten Sie große Stoffstücke wie Bettlaken, Tagesdecken usw. auseinander.
- ▶ Drehen Sie Jeans, bedruckte, mit Applikationen versehene sowie farbintensive Textilien auf links (von innen nach außen); waschen Sie solche Wäschestücke möglichst separat.



## VORSICHT!

Nichttextile, sowie kleine Gegenstände mit scharfen Kanten können Fehlfunktionen verursachen, Wäsche und Gerät beschädigen.

## 6.4 Pflegetabelle

Waschen					
 95	Waschbar bis zu 95°C normaler Vorgang	 60	Waschbar bis zu 60°C normaler Vorgang	 60	Waschbar bis zu 60°C milder Vorgang
 40	Waschbar bis zu 40°C normaler Vorgang	 40	Waschbar bis zu 40°C milder Vorgang	 40	Waschbar bis zu 40°C sehr milder Vorgang
 30	Waschbar bis zu 30°C normaler Vorgang	 30	Waschbar bis zu 30°C milder Vorgang	 30	Waschbar bis zu 30°C sehr milder Vorgang
 Handwäsche max. 40°C			Nicht waschen		
Bleichen					
	Sämtliche Bleichverfahren möglich		Nur Sauerstoff/kein Chlor		Nicht bleichen
Trocknen					
	Trockner geeignet normale Temperatur		Trockner geeignet niedrige Temperatur		Nicht im Trockner trocknen
	Auf der Leine trocknen		Flach ausgelegt trocknen		
Bügeln					
	Bei maximaler Temperatur bis 200 °C bügeln		Bei mittlerer Temperatur bis 150°C bügeln		Bei niedriger Temperatur bis 110 °C ohne Dampf bügeln (Dampfbügeln kann schwere Beschädigungen hervorrufen)
	Nicht bügeln				
Professionelle Textilpflege					
	Mit Tetrachloräthylen trocknen		Mit Kohlenwasserstoffen trocknen		Nicht chemisch reinigen
	Professionelle Nassreinigung		Nicht professionell nassreinigen		

Nicht alle diese Symbole werden im Menü der Maschine angezeigt.

## 6.5 Maschine beladen

- ▶ Geben Sie die Wäsche Stück für Stück in die Trommel.
- ▶ Nicht überladen. Beachten Sie die unterschiedliche maximale Beladung der einzelnen Programme. Probieren Sie, ob Sie problemlos eine Hand aufrecht auf die Waschladung legen können.
- ▶ Schließen Sie die Gerätetür vorsichtig. Achten Sie dabei darauf, dass kein Wäschestück eingeklemmt wird.

## 6.6 Waschmittel wählen

- ▶ Die Waschleistung hängt maßgeblich von der Qualität des Waschmittels ab.
- ▶ Verwenden Sie nur ausdrücklich für Waschmaschinen geeignete Waschmittel.
- ▶ Nutzen Sie bei Bedarf spezielle Waschmittel, zum Beispiel für Synthetik oder Wolle.
- ▶ Beachten Sie immer die Hinweise des Waschmittelherstellers.
- ▶ Verwenden Sie keine chemischen Reinigungsmittel wie Trichloräthylen und ähnliche Produkte.

Programm	Waschmitteltyp				
	Universal	Buntwäsche	Feinwäsche	Spezial	Weichspüler
Smart	F/P	F/P	–	–	○
Mix	F	F/P	–	–	○
Synthetik	–	F/P	–	–	○
Schnell 15 <sup>2)</sup>	F	F	–	–	○
Auffrischen	–	–	–	–	–
<small>20°C</small> Baumwolle 20°C	F/P	F/P	–	–	○
App	F/P	F/P	–	F	–
Baumwolle	F/P	F/P	–	–	○
Allergiepflege	F/P	F/P	–	–	○
Wolle	–	–	F/P	F/P	○
Schleudern	–	–	–	–	–
<small>ECO</small> ECO-40-60	F/P	F/P	–	–	○

F = Flüssig-/Gelwaschmittel

P = Pulverwaschmittel

○ = Optional

– = nein

Wenn Sie Flüssigwaschmittel verwenden, sollten Sie auf die Zeitverzögerung verzichten.

Wir empfehlen:

- ▶ Pulverwaschmittel: 20°C – 90°C\* (beste Verwendung: 40 – 60 °C)
- ▶ Buntwaschmittel: 20 – 60°C (beste Verwendung: 30 – 60 °C)
- ▶ Woll-/Feinwaschmittel: 20°C bis 30°C (=beste Verwendung 20°C – 30°C)

\* Wählen Sie die Waschtemperatur 90 °C nur bei speziellem hygienischem Bedarf.

\* Wenn Sie eine Wassertemperatur von 60°C oder höher wählen, empfehlen wir Ihnen, weniger Reinigungsmittel zu verwenden. Bitte verwenden Sie das spezielle Desinfektionsmittel, das für Baumwolle oder synthetische Stoffe geeignet ist.

\* Es ist besser, Waschmittelpulver mit wenig oder ohne Schaum zu verwenden.

## 6.7 Waschmittel einfüllen

1. Ziehen Sie die Waschmittelschublade heraus.
2. Geben Sie die gewünschten Mittel in die passenden Fächer (Abb. 6-4),
3. Schieben Sie die Waschmittelschublade wieder sorgfältig zu.

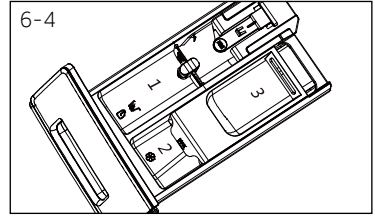

### **i** Hinweis:

- ▶ Entfernen Sie vor dem Waschgang sämtliche Waschmittelreste aus der Waschmittelschublade.
- ▶ Übertreiben Sie es nicht mit Waschmittel oder Weichspüler.
- ▶ Orientieren Sie sich an den Angaben auf der Waschmittelpackung.
- ▶ Füllen Sie das Waschmittel immer erst kurz vor Beginn des Waschgangs ein.
- ▶ Konzentrierte Flüssigwaschmittel sollte zunächst vor der Hinzugabe mit etwas Wasser verdünnt werden.
- ▶ Verwenden Sie kein Flüssigwaschmittel, wenn die „Verzögerung“ ausgewählt ist.
- ▶ Wählen Sie die Programmeinstellungen sorgfältig gemäß den Angaben auf sämtlichen Pflegeetiketten und in der Programmtabelle.

## 6.8 Maschine einschalten

Berühren Sie die Ein-/Aus-Taste, um das Gerät einzuschalten (Abb. 6-5). Die LED an der „Start-/Pause“-Taste beginnt zu blinken.

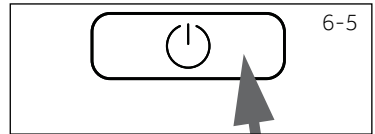

## 6.9 Ein Programm wählen

Damit Ihre Wäsche stets perfekt sauber wird, wählen Sie ein Waschprogramm, das zum Wäschetyp und zum Verschmutzungsgrad passt.

Drehen Sie den Programmauswahlknopf (Abb. 6-6) zur Auswahl des richtigen Programms. Die LED zum Programm leuchtet auf, die Standardeinstellungen werden angezeigt.

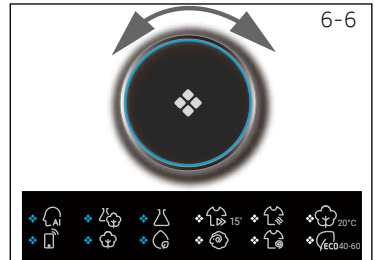

### **i** Hinweis: Geruchsbeseitigung

Vor dem ersten Gebrauch empfehlen wir, das Programm "Baumwolle+ +90 °C+600 U/min" ohne Beladung und mit einer kleinen Menge Waschmittel im Waschmittelfach oder einem speziellen Maschinenreiniger zu verwenden, um eventuelle Verschmutzungen zu entfernen.

## 6.10 Individuelle Einstellungen vornehmen

Wählen Sie die gewünschten Optionen und Einstellungen (Abb. 6-7); Siehe dazu BEDIENFELD.

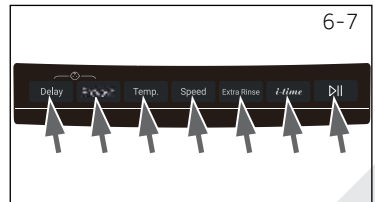

6-8



## 6.11 Waschprogramm starten

Berühren Sie die „Start-/Pause“-Taste (Abbildung 6-8), um zu starten. Die LED an der „Start-/Pause-Taste“ hört auf zu blinken und leuchtet dauerhaft. Das Waschprogramm beginnt mit den vorgegebenen Einstellungen. Änderungen sind erst nach Abbrechen des Programmes möglich.

## 6.12 Waschprogramme unterbrechen/abbrechen

Zum Unterbrechen eines laufenden Programms tippen Sie kurz auf die Start-/Pause-Taste. Die LED über der Taste beginnt zu blinken. Zum Fortsetzen drücken Sie die Taste noch einmal. So brechen Sie ein laufendes Programm ab und heben alle individuellen Einstellungen auf:

1. Berühren Sie die „Start-/Pause“-Taste, um das laufende Programm abzubrechen.
2. Berühren Sie ca. 2 Sekunden lang die „Power“-Taste, um das Gerät auszuschalten.
3. Berühren Sie die „Power“-Taste, um das Gerät einzuschalten, wählen Sie „keine Geschwindigkeit“ (die Geschwindigkeitslichter sind aus) und Programm „Schleudern“ ausführen, um das Wasser abzulassen.
4. Nach dem Schließen des Programms, um das Gerät neu zu starten, wählen Sie ein neues Programm und starten Sie es.

## 6.13 Nach dem Waschen



### Hinweis: Türsperre

- ▶ Aus Sicherheitsgründen bleibt die Gerätetür beim Waschen verriegelt und kann nicht geöffnet werden. Die Gerätetür lässt sich erst nach Programmende sowie nach dem Abbruch eines Programms öffnen (schauen Sie sich die obige Beschreibung an).
- ▶ Bei hohem Wasserstand, hoher Wassertemperatur sowie beim Schleudern lässt sich die Gerätetür nicht öffnen – **Ldc I** erscheint im Display.

1. Zum Abschluss des Waschprogramms erscheint **End** im Display.
2. Die Maschine schaltet sich automatisch ab.
3. Nehmen Sie die Wäsche so schnell wie möglich aus der Maschine, damit sie nicht verknittert.
4. Drehen Sie die Wasserzufuhr ab.
5. Ziehen Sie den Netzstecker aus der Steckdose.
6. Öffnen Sie die Tür, um die Bildung von Feuchtigkeit und Gerüchen zu verhindern. Lassen Sie die Gerätetür immer etwas offen stehen, wenn Sie die Maschine nicht benutzen.
7. Kleine Wäschestücke bleiben nach dem Hochgeschwindigkeit-Schwingtrocknen leicht an der Wand hängen, bitte nicht vergessen, die Tür zu öffnen, um die Wäsche aufzunehmen.



### Hinweis: Bereitschaftsmodus/Energiesparmodus

Die eingeschaltete Waschmaschine stellt sich in den Standby-Modus, wenn sie nicht innerhalb von 2 Minuten nach der Auswahl des Programms bzw. nach Programmende aktiviert wird. Das Display schaltet sich ab. So können Sie Energie sparen. Zum Aufwecken der Maschine aus dem Bereitschaftsmodus drücken Sie die „Power“-Taste.

## 6.14 Aktivieren oder Deaktivieren des Signaltons

Sie können das Tonsignal bei Bedarf auch abschalten:

1. Schalten Sie das Gerät ein.
2. Wählen Sie das „Mix-“ Programm.
3. Berühren Sie gleichzeitig ca. 3 Sekunden lang die Tasten „Vorwäsche“ und „Geschwindigkeit“. **bEEP on** erscheint im Display, Tonsignale sind nun abgeschaltet. Wenn Sie die Tonsignale wieder ausschalten möchten, halten Sie die beiden Tasten noch einmal gleichzeitig gedrückt. **bEEP off** erscheint im Display.

## Hinweis: Abweichungen

Aufgrund ständiger Updates von hOn können die Funktionen und die Anzeigeoberfläche der APP von der folgenden Beschreibung abweichen.

### 7.1 Allgemeines

Die Maschine kann über WLAN aktiviert werden. Mit hOn APP können Sie das Programm mit Ihrem Smartphone steuern.

## WARNUNG!

Bitte beachten Sie die Sicherheitshinweise in dieser Bedienungsanleitung und stellen Sie sicher, dass diese auch bei einem Betrieb der Maschine über die hOn APP während Ihrer Abwesenheit von zu Hause eingehalten werden. Sie müssen auch die Anweisungen in der hOn APP befolgen.

### 7.2 Anforderungen

1. Ein kabelloser Router (802.11b/g/n-Protokoll), der nur das Frequenzband von 2,4 GHz unterstützt. Die Länge der Router-SSID beträgt 1-31 Zeichen (einschließlich 1 und 31) und das Kennwort 8-64 Zeichen. Die Mindestlänge des Kennwortes muss 8 Zeichen betragen. Zu den Router-Verschlüsselungsmethoden gehören offenes, WPA-PSK und WPA2-PSK.
2. Die App ist für Geräte mit Android, Huawei oder iOS sowohl für Tablets als auch für Smartphones verfügbar.
3. Das Gerät muss an einer Position installiert werden, an der es ein starkes WLAN-Signal empfangen kann.  
Wenn die Appliance korrekt mit der APP verknüpft wurde und keine ordnungsgemäße Verbindung zum WLAN-Router besteht, wird auf dem Display kein WLAN-Symbol angezeigt.

### 7.3 Download und Installation der hOn APP:

Laden Sie die hOn App auf Ihr Gerät herunter, indem Sie den folgenden QR-Code eingeben:



oder über den Link: [go.haier-europe.com/download-app](http://go.haier-europe.com/download-app)

## Hinweis: Registrierung

Die Registrierung ist erforderlich, wenn Sie die App zum ersten Mal verwenden oder wenn das formale Konto gelöscht/geschlossen wurde. Zur weiteren Verwendung müssen Sie nach dem Abmelden sich erneut mit Namen und Kennwort anmelden.

#### 7.4 Registrierung und App-Kopplung

1. Verbinden Sie das Smartphone mit dem Heim-WLAN-Netzwerk, mit dem Sie das Produkt verbinden möchten.
2. Öffnen Sie die App.
3. Erstellen Sie das Benutzerprofil (oder melden Sie sich an, wenn es bereits zuvor erstellt wurde).
4. Schließen Sie die Tür
5. Koppeln Sie das Gerät gemäß den Anweisungen auf dem Gerätedisplay.



#### Hinweis: WLAN-Netz

Es ist nicht möglich, die Maschine mit einem öffentlichen WLAN-Netz zu verbinden. Dies kann zu Fehlfunktionen führen.



#### Hinweis: Verwenden Sie dasselbe WLAN

Stellen Sie mit Ihrem Smartphone eine Verbindung zu dem Netzwerk her, mit dem Sie das Produkt verbinden möchten.

#### 7.5 Fernbedienung aktivieren

1. Überprüfen Sie, ob der Router eingeschaltet und mit dem Internet verbunden ist.
2. Laden Sie die Wäsche in die Trommel und schließen Sie die Tür.
3. Wählen Sie das Programm „Remote“, die Tür verriegelt sich.
4. Starten Sie den Zyklus über die App. Das Bedienfeld wird bis auf die Tasten "Power" und "Start/Pause" deaktiviert.
5. Nach Abschluss des Zyklus wird die Tür entriegelt und die Fernbedienung ausgeschaltet.
6. Nach 2 Minuten geht das Gerät in den Aus-Modus.



#### Hinweis: Ablauf der Fernbedienung

Sobald die Fernbedienung aktiviert ist und der Endbenutzer innerhalb von 10 Minuten keinen Zyklus von der App aus startet, wechselt das Gerät in den Startmodus für die Netzwerkverzögerung und hält die Fernbedienung bis zu 24 Stunden lang.

#### 7.6 Fernbedienung deaktivieren

1. Drücken Sie die „/“ Taste auf dem Bedienfeld, um die Fernbedienung während eines Zyklus zu verlassen. Der Zyklus wird angehalten und die Fernbedienung blinkt.
2. Wenn die Bedingungen dies zulassen, wird die Tür entriegelt.
3. Um den Zyklus fortzusetzen, schließen Sie die Tür und drücken Sie die "Start/Pause"-Taste. Die Fernbedienung wird reaktiviert und die Fernbedienung fixiert.
4. Steuern Sie das Gerät mit der App.

#### 7.7 Zyklusende bei eingeschalteter Fernbedienung

1. Am Ende des Zyklus wird die Tür entriegelt und die Fernbedienung deaktiviert.
2. Nach 2 Minuten schaltet sich das Gerät automatisch aus.



## Hinweis: Löschen/Zurücksetzen von Netzwerkanmeldeinformationen

Befolgen Sie dieses Verfahren nur, wenn Sie Ihre Waschmaschine verkaufen möchten.

### 7.8 Löschung von Netzzugangsdaten

1. Wählen Sie das Programm „Remote“.
2. "hOn"/"hOFF" wird angezeigt;
3. Drücken Sie die Taste „Verzögerung“ 5 Sekunden lang, bis „PAr r“ angezeigt wird.
4. Die Konfigurationsinformationen werden gelöscht und die Konfiguration zurückgesetzt. Drehen Sie den Knopf, um ein anderes Programm auszuwählen, oder schließen Sie die Taste, um das Programm zu verlassen.



## Umweltverträglicher Einsatz

### Waschen

- ▶ Um Energie, Wasser, Waschmittel und Zeit optimal zu nutzen, sollten Sie die empfohlene maximale Beladungsmenge verwenden.
- ▶ Überladen Sie die Maschine nicht (zwischen Wäsche und dem oberen Rand der Trommel sollte eine Handbreit Platz bleiben).
- ▶ Bei nur leicht verschmutzter Wäsche wählen Sie das Schnell 15'-Programm.
- ▶ Dosieren Sie das oder die Waschmittel möglichst exakt.
- ▶ Wählen Sie die niedrigste passende Waschtemperatur – moderne Waschmittel funktionieren auch bei Temperaturen unter 60°C sehr gut.
- ▶ Erhöhen Sie die Standardeinstellungen nur bei stark verschmutzter Wäsche.
- ▶ Schleudern Sie die Wäsche mit maximaler Schleudergeschwindigkeit, wenn Sie die Wäsche anschließend in der Maschine trocknen möchten.



### Hinweis: Allgemeine Informationen:

- ▶ Das Programm „Eco 40- 60 ist in der Lage, normal verschmutzte Baumwollwäsche zu reinigen, die als waschbar bei 40 °C oder 60 °C deklariert ist, zusammen im selben Zyklus, und dass dieses Programm verwendet wird, um die Einhaltung der EU-Öko-design-Gesetzgebung zu bewerten;
- ▶ Die effizientesten Programme in Bezug auf den Energieverbrauch sind im Allgemeinen diejenigen, die bei niedrigeren Temperaturen und längerer Dauer arbeiten;
- ▶ Geräusch und Restfeuchte werden durch die Schleuderdrehzahl beeinflusst: je höher die Spinnengeschwindigkeit in der Spinnphase ist, desto höher ist das Geräusch und desto geringer ist der Restfeuchtegehalt.

### 9.1 Waschmittelschublade reinigen

Achten Sie immer darauf, dass keine Reste in der Waschmittelschublade verbleiben. Reinigen Sie die Waschmittelschublade regelmäßig (Abb. 9-1):

1. Ziehen Sie die Schublade bis zum Anschlag heraus.
2. Drücken Sie den Freigabeknopf, ziehen Sie die Schublade ganz heraus.
3. Wischen Sie die Innenseite des Waschbeckens mit einem Handtuch sauber.
4. Spülen Sie die Schublade unter fließendem Wasser gründlich aus, schieben Sie die Schublade dann wieder in die Maschine.

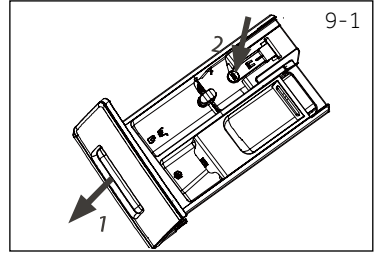

### 9.2 Reinigung der Maschine

- ▶ Ziehen Sie immer den Netzstecker aus der Steckdose, bevor Sie die Maschine reinigen und pflegen.
- ▶ Reinigen Sie das Maschinengehäuse und die Gummitteile mit einem Lappen und etwas Seifenwasser (Abb. 9-2).
- ▶ Verwenden Sie keine organischen Chemikalien oder ätzenden Lösungsmittel.



### 9.3 Wassereinlassventil und Einlassventilfilter

Damit der Wasserzufluss nicht durch Festkörper im Wasser (vor allem Kalk) behindert wird, reinigen Sie den Einlassventilfilter regelmäßig.

- ▶ Ziehen Sie den Netzstecker, drehen Sie die Wasserzufuhr ab.
- ▶ Schrauben Sie den Wassereinlaufschlauch an der Rückwand des Gerätes (Abb. 9-3) und am Wasserhahn ab.
- ▶ Spülen Sie den oder die Filter mit Wasser durch, entfernen Sie Rückstände mit einer kleinen Bürste (Abb. 9-4).
- ▶ Setzen Sie die Filter wieder ein, schrauben Sie den Zulaufschlauch wieder an.
- ▶ Drehen Sie den Wasserhahn auf, um zu sehen, ob er undicht ist.

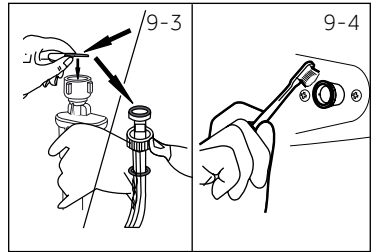

### 9.4 Trommel reinigen

- ▶ Holen Sie versehentlich mitgewaschene Gegenstände, insbesondere Metallteile wie Nadeln, Münzen usw. aus der Trommel und der Rille der Türdichtung (Gummiring) denn solche Teile weil sie Rostflecken und Schäden verursachen.
- ▶ Rostflecken entfernen Sie am besten mit einem passenden Reinigungsmittel ohne Chlor. Beachten Sie die Warnhinweise des Reinigungsmittelherstellers.
- ▶ Benutzen Sie keine harten Gegenstände, keine Stahlwolle zum Reinigen.
- ▶ Nach dem Eingriff öffnen Sie die Tür, reinigen Sie die Flecken und den Schaum um die Dichtung herum mit einem Handtuch und halten Sie die Dichtung innen und außen sauber. (Abb. 9-5)

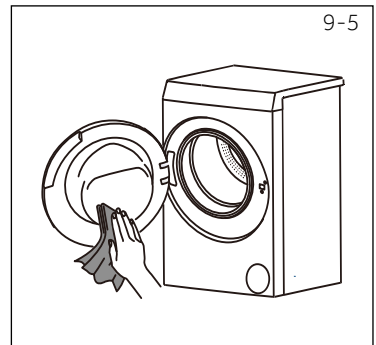

### Hinweis: Hygiene

Für die regelmäßige Wartung empfehlen wir, das Programm „BAUMWOLLE+90°C+600 U/min“ innerhalb von 100 Zyklen auszuführen, um mögliche korrosive Rückstände zu vermeiden. Geben Sie eine kleine Menge Waschmittel in das Waschmittelfach (2) oder verwenden Sie einen speziellen Maschinenreiniger.

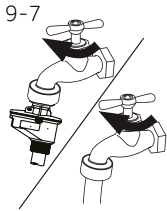
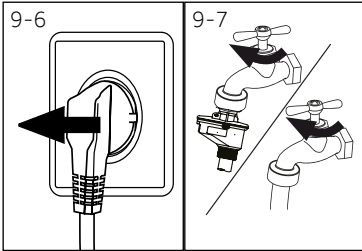

## 9.5 Längere Nichtbenutzung

Wenn Sie die Maschine längere Zeit nicht benutzen:

1. Ziehen Sie den Netzstecker aus der Steckdose (Abbildung 9-6).
2. Drehen Sie die Wasserzufuhr ab (Abbildung 9-7).
3. Öffnen Sie die Tür, um die Bildung von Feuchtigkeit und Gerüchen zu verhindern. Lassen Sie die Gerätetür immer etwas offen stehen, wenn Sie die Maschine nicht benutzen.

Überprüfen Sie vor dem nächsten Einsatz Netzkabel, Wasserzulauf und Ablaufschlauch sorgfältig auf Beschädigungen bzw. festen Sitz. Vergewissern Sie sich, dass alles richtig installiert ist, kein Wasser ausläuft.

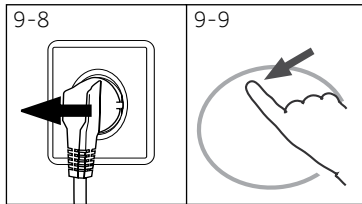

## 9.6 Pumpenfilter

Reinigen Sie den Filter einmal monatlich. Prüfen Sie den Pumpenfilter auf Rückstände, falls die Maschine:

- ▶ das Wasser nicht ablässt.
- ▶ nicht schleudert.
- ▶ im Betrieb ungewöhnliche Geräusche von sich gibt.



## WARNUNG!

Verbrühungsgefahr! Das Wasser in der Filterpumpe kann sehr heiß sein! Sorgen Sie dafür, dass das Wasser gründlich abgekühlt ist, bevor Sie irgendetwas unternehmen.

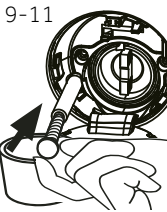
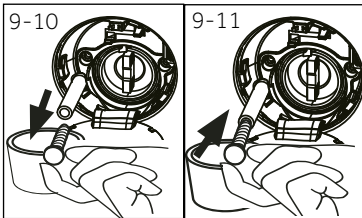

1. Schalten Sie die Maschine ab, ziehen Sie den Netzstecker (Abbildung 9-8).
2. Öffnen Sie die Wartungsklappe. Dazu können Sie eine Münze oder einen sehr breiten Schraubendreher verwenden (Abbildung 9-9).
3. Halten Sie einen flachen Behälter zum Auffangen des auslaufenden Wassers bereit (Abb. 9-10). Stellen Sie sich auf eine etwas größere Wassermenge ein!
4. Ziehen Sie den kleinen Ablaufschlauch heraus, halten Sie das Schlauchende über den Behälter (Abb. 9-10).
5. Ziehen Sie den Verschlussstopfen aus dem Ablaufschlauch (Abb. 9-10).
6. Nachdem das Wasser komplett abgelassen ist, verschließen Sie den Ablaufschlauch wieder mit dem Stopfen (Abbildung 9-11) und schieben ihn zurück in die Maschine.
7. Lösen Sie den Pumpenfilter durch Drehen gegen den Uhrzeigersinn, nehmen Sie den Pumpenfilter heraus (Abbildung 9-12).
8. Entfernen Sie sämtliche Rückstände und Verschmutzungen (Abb. 9-13).

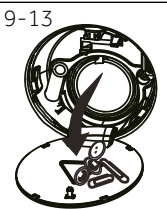
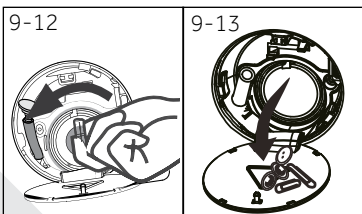

9. Reinigen Sie den Pumpenfilter vorsichtig und sorgfältig, am besten unter fließendem Wasser (Abb. 9-14).
10. Anschließend wieder richtig anbringen (Abb. 9-15).
11. Schließen Sie die Wartungsklappe.

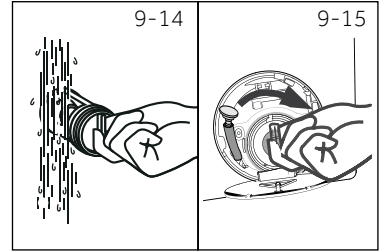
**VORSICHT!**

- ▶ Die Pumpenfilterdichtung muss sauber und unbeschädigt sein. Falls der Deckel nicht fest genug angezogen wird, kann Wasser austreten.
- ▶ Der Filter muss unbedingt eingesetzt werden, andernfalls kann Wasser austreten.

Viele entstehenden Probleme können von Ihnen selbst behoben werden, ohne besondere Erfahrung. Im Falle eines Problems überprüfen Sie alle aufgezeigten Möglichkeiten und folgen Sie unten genannten Anweisungen, bevor Sie einen Kundendienst kontaktieren. Siehe KUNDENDIENST.



## WARNUNG!

- ▶ Schalten Sie das Gerät aus und ziehen Sie den Netzstecker aus der Steckdose, bevor Sie das Gerät warten.
- ▶ Da elektrische Arbeiten zu schweren Folgeschäden führen können, sollten solche Tätigkeiten nur von Elektrofachleuten ausgeführt werden.
- ▶ Falls das Netzkabel beschädigt wird, lassen Sie dies nur vom Hersteller, seinem Kundendienst oder einer ähnlich sachkundigen Person (zum Beispiel Elektriker) austauschen, damit es nicht zu Gefährdungen kommt

## 10.1 Informationscodes

Folgende Codes werden im laufenden Programm lediglich zu Informationszwecken angezeigt. Sie müssen nichts unternehmen.

Code	Bedeutung
<i>1:25</i>	Das Programm läuft noch 1 Stunde und 25 Minuten.
<i>6:30</i>	Das Programm mit Abschlusszeitverzögerung endet in 6 Stunden und 30 Minuten.
<i>End</i>	Das Programm ist abgeschlossen. Die Maschine schaltet sich automatisch ab.
<i>CLDI -</i>	Die Kindersicherung (Bedienfeldsperre) ist aktiv..
<i>LoCl -</i>	Die Gerätetür lässt sich nicht öffnen, da der Wasserpegel zu hoch, das Wasser heiß ist oder die Maschine gerade schleudert.
<i>bEEP off</i>	Tonsignale sind abgeschaltet.
<i>bEEP on</i>	Tonsignale sind eingeschaltet.

## 10.2 Abhilfe mit Codeanzeige

Problem	Ursache	Lösung
<i>CLr FLr</i>	<ul style="list-style-type: none"> <li>• Ablaufproblem, Wasser wurde in 6 Minuten nicht vollständig abgepumpt.</li> </ul>	<ul style="list-style-type: none"> <li>• Reinigen Sie den Pumpenfilter.</li> <li>• Vergewissern Sie sich, dass der Ablaufschlauch richtig installiert wurde.</li> </ul>
<i>E2</i>	<ul style="list-style-type: none"> <li>• Verriegelungsfehler</li> </ul>	<ul style="list-style-type: none"> <li>• Schließen Sie die Gerätetür richtig.</li> </ul>
<i>E4</i>	<ul style="list-style-type: none"> <li>• Nötiger Wasserstand nach 8 Minuten nicht erreicht.</li> <li>• Wasser läuft ungewollt über den Ablaufschlauch ab.</li> </ul>	<ul style="list-style-type: none"> <li>• Achten Sie darauf, dass der Wasserhahn komplett geöffnet, der Wasserdruck normal ist.</li> <li>• Vergewissern Sie sich, dass der Ablaufschlauch richtig installiert wurde.</li> </ul>
<i>E8</i>	<ul style="list-style-type: none"> <li>• Wasserstandschutzfehler</li> </ul>	<ul style="list-style-type: none"> <li>• Wenden Sie sich an den Kundendienst.</li> </ul>

Problem	Ursache	Lösung
F3	<ul style="list-style-type: none"> <li>• Temperatursensorfehler.</li> </ul>	<ul style="list-style-type: none"> <li>• Wenden Sie sich an den Kundendienst.</li> </ul>
F4	<ul style="list-style-type: none"> <li>• Heizfehler.</li> </ul>	<ul style="list-style-type: none"> <li>• Wenden Sie sich an den Kundendienst.</li> </ul>
F7	<ul style="list-style-type: none"> <li>• Motorfehler</li> </ul>	<ul style="list-style-type: none"> <li>• Wenden Sie sich an den Kundendienst</li> </ul>
FR	<ul style="list-style-type: none"> <li>• Fehler des Wasserstandsensors</li> </ul>	<ul style="list-style-type: none"> <li>• Wenden Sie sich an den Kundendienst.</li> </ul>
FC oder FC2 FC3	<ul style="list-style-type: none"> <li>• Störung der Kommunikation.</li> </ul>	<ul style="list-style-type: none"> <li>• Wenden Sie sich an den Kundendienst.</li> </ul>

### 10.3 Abhilfe ohne Codeanzeige

Problem	Ursache	Lösung
Das Gerät funktioniert nicht.	<ul style="list-style-type: none"> <li>• Programm noch nicht gestartet.</li> <li>• Gerätetür nicht richtig geschlossen.</li> <li>• Die Maschine wurde nicht eingeschaltet.</li> <li>• Stromausfall.</li> <li>• Kindersicherung aktiv.</li> </ul>	<ul style="list-style-type: none"> <li>• Prüfen Sie das Programm, starten Sie das Programm.</li> <li>• Schließen Sie die Gerätetür richtig.</li> <li>• Schalten Sie die Maschine ein.</li> <li>• Prüfen Sie die Stromversorgung.</li> <li>• Schalten Sie die Kindersicherung ab.</li> </ul>
Maschine nimmt kein Wasser auf.	<ul style="list-style-type: none"> <li>• Kein Wasser.</li> <li>• Einlaufschlauch geknickt.</li> <li>• Filter am Einlaufschlauch verstopft.</li> <li>• Wasserdruck unter 0,03 MPa.</li> <li>• Gerätetür nicht richtig geschlossen.</li> <li>• Wasserzufuhr gestört.</li> </ul>	<ul style="list-style-type: none"> <li>• Kontrollieren Sie den Wasserhahn.</li> <li>• Prüfen Sie den Zulaufschlauch.</li> <li>• Reinigen Sie den oder die Filter im Zulaufschlauch.</li> <li>• Prüfen Sie den Wasserdruck.</li> <li>• Schließen Sie die Gerätetür richtig.</li> <li>• Vergewissern Sie sich, dass die Wasserzufuhr geöffnet ist.</li> </ul>
Maschine pumpt ab, noch während Wasser einläuft.	<ul style="list-style-type: none"> <li>• Ablaufschlauch niedriger als 80 cm.</li> <li>• Ende des Ablaufschlauchs hängt im Wasser.</li> </ul>	<ul style="list-style-type: none"> <li>• Achten Sie darauf, dass Ablaufschlauch richtig installiert wurde.</li> <li>• Sorgen Sie dafür, dass das Ende des Ablaufschlauchs nicht im Wasser hängt.</li> </ul>
Maschine pumpt kein Wasser ab.	<ul style="list-style-type: none"> <li>• Ablaufschlauch verstopft.</li> <li>• Pumpenfilter verstopft.</li> <li>• Ende des Ablaufschlauchs befindet sich mehr als 100 cm über dem Boden.</li> </ul>	<ul style="list-style-type: none"> <li>• Säubern Sie den Ablaufschlauch.</li> <li>• Reinigen Sie den Pumpenfilter.</li> <li>• Achten Sie darauf, dass Ablaufschlauch richtig installiert wurde.</li> </ul>
Starke Vibrationen beim Schleudern.	<ul style="list-style-type: none"> <li>• Nicht alle Transportsicherungen entfernt.</li> <li>• Maschine steht nicht felsenfest.</li> <li>• Maschinell sehr ungleichmäßig beladen.</li> </ul>	<ul style="list-style-type: none"> <li>• Entfernen Sie alle Transportsicherungen.</li> <li>• Sorgen Sie für einen festen Untergrund und eine ebene Position</li> <li>• Achten Sie darauf, die Maschine nicht zu überladen, verteilen Sie die Wäsche gleichmäßig in der Trommel.</li> </ul>
Maschine hält vor Programmabschluss an.	<ul style="list-style-type: none"> <li>• Problem mit Wasserzufuhr/ Wasserablauf oder Stromversorgung.</li> </ul>	<ul style="list-style-type: none"> <li>• Prüfen Sie die Stromversorgung, den Wasserzulauf und den Wasserablauf.</li> </ul>
Maschine hält zwischendurch an.	<ul style="list-style-type: none"> <li>• Fehlercode erscheint auf der Anzeige.</li> <li>• Maschine sehr ungleichmäßig beladen.</li> <li>• Befindet sich das Programm in der Einweichen-Phase.</li> </ul>	<ul style="list-style-type: none"> <li>• Schauen Sie sich die Codes auf der Anzeige an.</li> <li>• Reduzieren Sie die Last oder passen Sie sie an.</li> <li>• Brechen Sie das Programm ab, starten Sie das Programm neu.</li> </ul>
Starke Schaumbildung in der Trommel und/oder in der Waschmittelschublade.	<ul style="list-style-type: none"> <li>• Waschmittel ist nicht geeignet.</li> <li>• Zu viel Waschmittel.</li> </ul>	<ul style="list-style-type: none"> <li>• Prüfen Sie die Waschmittelempfehlungen.</li> <li>• Verwenden Sie weniger Waschmittel.</li> </ul>

Problem	Ursache	Lösung
Automatische Anpassung der Waschzeit.	<ul style="list-style-type: none"> <li>Die Dauer des Waschprogramms wird angepasst.</li> </ul>	<ul style="list-style-type: none"> <li>Das ist normal und beeinträchtigt die Funktionalität nicht.</li> </ul>
Maschine schleudert nicht.	<ul style="list-style-type: none"> <li>Wäsche sehr ungleichmäßig verteilt.</li> </ul>	<ul style="list-style-type: none"> <li>Prüfen Sie die Beladung der Maschine und die Wäsche und führen Sie ein weiteres Schleuderprogramm durch.</li> </ul>
Unbefriedigendes Waschergebnis.	<ul style="list-style-type: none"> <li>Verschmutzungsgrad der Wäsche passt nicht zum ausgewählten Programm.</li> <li>Zu wenig Waschmittel.</li> <li>Maschine überladen.</li> <li>Wäsche war sehr ungleichmäßig in der Trommel verteilt.</li> </ul>	<ul style="list-style-type: none"> <li>Wählen Sie ein anderes Programm.</li> <li>Wählen Sie das Reinigungsmittel je nach Verschmutzungsgrad und nach Herstellerangaben.</li> <li>Beladen Sie die Maschine weniger stark.</li> <li>Lockern Sie die Wäsche auf.</li> </ul>
Waschpulverrückstände an der Wäsche.	<ul style="list-style-type: none"> <li>Unlösliche Waschmittelpartikel können als weiße Punkte oder Flecken auf der Wäsche verbleiben.</li> </ul>	<ul style="list-style-type: none"> <li>Extra Spülen.</li> <li>Bürsten Sie die Punkte oder Flecken vorsichtig von der Wäsche ab.</li> <li>Verwenden Sie ein anderes Waschmittel.</li> </ul>
Wäsche hat graue Stellen.	<ul style="list-style-type: none"> <li>Solche Probleme werden durch Öle, Cremes oder Salben verursacht.</li> </ul>	<ul style="list-style-type: none"> <li>Behandeln Sie die Wäsche mit einem speziellen Reinigungsmittel vor.</li> </ul>

## Hinweis: Schaumbildung

Falls die Maschine beim Schleudern eine starke Schaumbildung erkennt, stoppt der Motor, die Ablaufpumpe läuft 90 Sekunden lang. Falls die Schaumbildung auch nach 3 weiteren Versuchen nicht nachlässt, beendet die Maschine das Programm ohne Schleudern.

Sollten die Fehlermeldungen trotz der getroffenen Maßnahmen erneut auftreten, schalten Sie das Gerät aus, trennen Sie es von der Stromversorgung und wenden Sie sich an den Kundendienst.

10-1

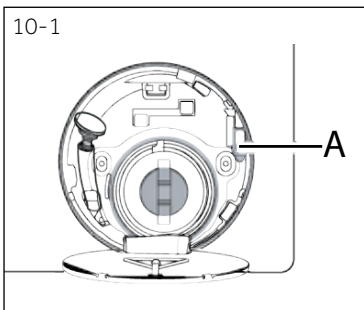

### 10.4 Bei Stromausfall

Die Maschine merkt sich das eingestellte Programm und seine Einstellungen.

Das Programm wird nach dem Stromausfall wieder fortgesetzt.

Wenn der Waschgang durch einen Stromausfall unterbrochen wird, bleibt die Tür mechanisch blockiert. Um aus dem Wäsche-wasser herauszukommen, sollte das glasige Bullauge der Tür nicht sichtbar sein - Verbrennungsgefahr! Der Wasserstand muss, wie im Abschnitt „Pumpenfilter“ beschrieben, gesenkt werden. Ziehen Sie erst dann den Hebel (A) unter der Wartungsklappe (Abb.10-1), bis die Tür durch ein leichtes Klicken entriegelt wird. Befestigen Sie anschließend alle Teile wieder entsprechend.

## Hinweis: Öffnen Sie die Tür

Wenn sich die Waschmaschine in einem sicheren Zustand befindet (unter dem Wasserstand unter dem Fenster in einer bestimmten Entfernung, Trommeltemperatur unter 55°C, die innere Trommel hat sich nicht gedreht), können die Türen des Maschinenbetriebs entriegelt werden.

### 11.1 Vorbereitung

- ▶ Holen Sie die Maschine aus der Verpackung.
- ▶ Entfernen Sie sämtliches Verpackungsmaterial, auch den Hartschaumssockel, halten Sie das Verpackungsmaterial von Kindern fern. Möglicherweise finden Sie ein paar Wassertropfen an der Kunststoffolie und an der Gerätetür. Diese normale Erscheinung ist das Ergebnis von Wassertests in der Fabrik.



#### Hinweis: Verpackung entsorgen

Halten Sie sämtliches Verpackungsmaterial von Kindern fern, entsorgen Sie alles auf umweltfreundliche Weise.

### 11.2 OPTIONAL: Setzen Sie das Geräuschreduzierungs- polster auf

1. Beim Öffnen des Schrumpfpakets finden Sie einige Geräuschreduzierungs-polster. Diese dienen zur Geräuschreduzierung. (Abb. 11-1,1)
2. Legen Sie die Maschine mit dem Boden zu Ihnen auf die Seite Bullauge nach oben zeigend, Unterseite zum Bediener hin (Abb. 11-1,2).
3. Nehmen Sie die Geräuschdämpfungspolster heraus und entfernen Sie den Schutzfilm über dem doppelseitigen Klebeband. Kleben Sie es um den Boden. Befestigen Sie die Geräuschdämpfungspolster wie in Abbildung 3 gezeigt an die Unterseite des Gehäuses (die beiden längeren Polster an die Positionen 1 und 3, die beiden kürzeren Polster an die Positionen 2 und 4). Stellen Sie die Maschine zum Abschluss wieder aufrecht (Abb. 11-1.3).

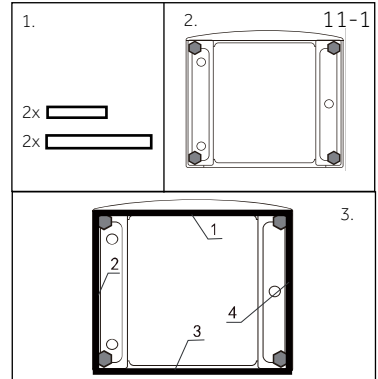

#### Hinweis: Geräuschdämpfungspolster

Das Geräuschdämpfungspolster ist optional und kann zur Geräuschreduzierung beitragen. Bitte montieren Sie es je nach Bedarf oder nicht.

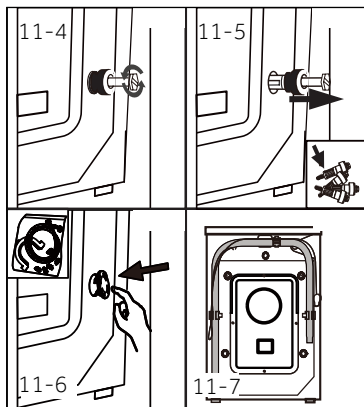

## 11.3 Transportsicherungen entfernen

Die Transportsicherungen sorgen dafür, dass sich bewegliche Teile im Inneren beim Transport nicht bewegen, nicht beschädigt werden.

1. Entfernen Sie alle 4 Schrauben auf der Rückseite und nehmen Sie die Kunststoffabstandshalter heraus (Abb. 11-4 / Abb. 11-5).
2. Verschließen Sie die verbleibenden Öffnungen mit den Blindstopfen (Abb. 11-6 / Abb. 11-7).



### Hinweis: Gut aufbewahren.

Bewahren Sie die Transportsicherungen gut auf; eventuell brauchen Sie diese später wieder. Wenn das Gerät bewegt werden soll, müssen zunächst die Transportsicherungen wieder angebracht werden.

## 11.4 Maschine umsetzen

Falls die Maschine an einen entfernten Ort verbracht werden soll, bringen Sie die vor der Montage entfernten Transportbolzen wieder an, um Schäden zu vermeiden: Die Montage erfolgt in umgekehrter Reihenfolge.

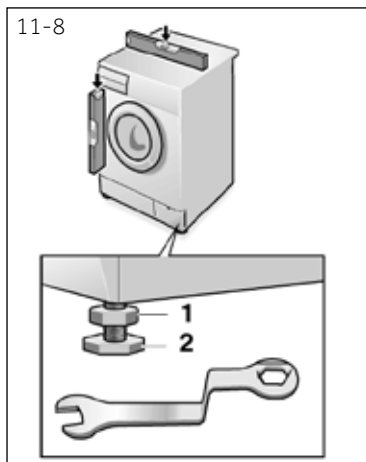

## 11.5 Gerät ausrichten

Stellen Sie die FüÙe (Abbildung 11-8) so ein, dass die Maschine absolut gerade steht. So beugen Sie starken Vibrationen, somit auch lauten Betriebsgeräuschen vor. Es reduziert auch den Verschleiß. Wir empfehlen, die Maschine mit Hilfe einer Wasserwaage gerade auszurichten. Der Boden sollte so stabil und flach wie möglich sein.

1. Lösen Sie die Kontermutter (1) mit einem Schraubenschlüssel.
2. Stellen Sie die Höhe durch Drehen des Fußes (2) ein.
3. Ziehen Sie die Kontermutter (1) gegen das Gehäuse an.

## 11.6 Ablaufschlauch anschließen

Fixieren Sie den Wasserablaufschlauch richtig an der Rohrleitung. Der Schlauch muss an mindestens einem Punkt 80 – 100 cm über dem Boden der Maschine verlaufen! Fixieren Sie den Ablaufschlauch möglichst mit dem Clip an der Rückwand der Maschine.



### WARNUNG!

- ▶ Verwenden Sie ausschließlich das mitgelieferte Schlauchset.
- ▶ Niemals alte Schläuche wiederverwenden!
- ▶ Nur an die Kaltwasserversorgung anschließen.
- ▶ Vergewissern Sie sich vor dem Anschluss, dass das Wasser klar und sauber ist.

Es gibt folgende Anschlussmöglichkeiten:

#### 11.6.1 Ablaufschlauch in Spüle

- ▶ Hängen Sie den Ablaufschlauch mit Hilfe der U-Halterung über die Kante einer genügend großen Spüle (Abb. 11- 9).
- ▶ Sorgen Sie dafür, dass die U-Halterung nicht abrutschen kann.

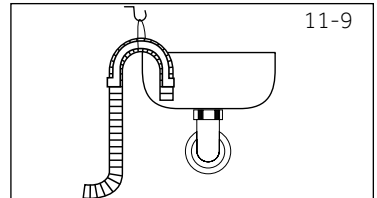

11-9

#### 11.6.2 Ablaufschlauch in Abwasserleitung

- ▶ Der Innendurchmesser des Standrohres mit Belüftungsöffnung muss mindestens 40 mm betragen.
- ▶ Führen Sie den Ablaufschlauch etwa 80-100 mm tief in die Abwasserleitung ein.
- ▶ Bringen Sie die U-Halterung an, fixieren Sie die Halterung gut (Abb. 11- 10).

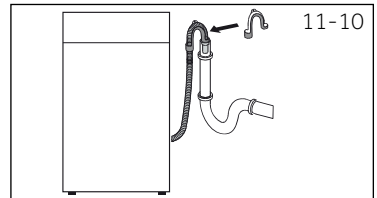

11-10

#### 11.6.3 Ablaufschlauch in Spüle

- ▶ Der Anschluss muss über dem Siphon liegen.
- ▶ Zapfenanschlüsse werden gewöhnlich mit einem Polster (A) verschlossen. Dies muss entfernt werden, damit es nicht zu Fehlfunktionen kommt (Abb. 11- 11).
- ▶ Fixieren Sie den Ablaufschlauch mit einer Klemme.

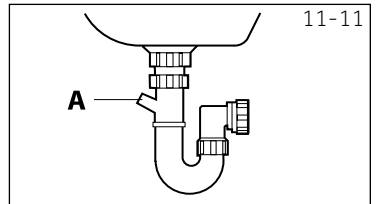

11-11



### VORSICHT!

- ▶ Der Abflussschlauch darf nicht in Wasser getaucht werden und muss sicher und leckfrei befestigt sein. Falls der Ablaufschlauch auf den Boden gelegt und sich die Leitung weniger als 80 cm über dem Boden befindet, läuft das Wasser wieder aus der Maschine, wenn sich das Gerät mit Wasser füllt.
- ▶ Der Ablaufschlauch darf nicht eigenmächtig verlängert werden. Wenden Sie sich bei Bedarf an den Kundendienst.

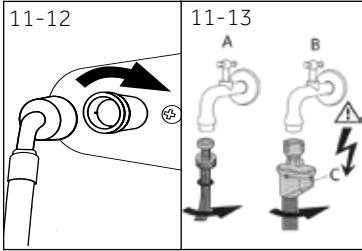

## 11.7 Frischwasseranschluss

Achten Sie darauf, dass die Dichtungen eingesetzt wurden.

1. Schließen Sie den Wasserzulaufschlauch mit dem gekrümmten Ende an die Maschine an (Abbildung 11-12). Ziehen Sie die Verschraubung von Hand fest.
2. Schließen Sie das andere Ende des Schlauches an einen Wasserhahn mit 3/4-Zoll-Gewinde an (Abb. 11-13).

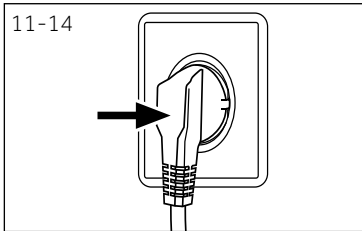

## 11.8 Elektrischer Anschluss

Überprüfen Sie vor jedem Anschluss, ob:

- ▶ Stromversorgung, Steckdose und Sicherung mit dem Typenschild übereinstimmen,
- ▶ die Steckdose geerdet ist (Schukosteckdose), und keine Mehrfachsteckdosen oder Verlängerungskabel verwendet werden.
- ▶ Stromversorgung und Steckdose den Anforderungen genau entsprechen.
- ▶ **Nur gültig im Vereinigten Königreich (England):** Der UK-Stecker erfüllt die BS1363A-Vorgaben.

Stecken Sie den Stecker in die Steckdose (Abb. 11-14).



## WARNUNG!

- ▶ Achten Sie immer darauf, dass alle Anschlüsse (Stromanschluss, Abfluss und Frischwasserschlauch) fest, trocken und leckfrei sind!
- ▶ Achten Sie darauf, dass Kabel und Schläuche niemals gequetscht, geknickt oder verdreht werden.
- ▶ Falls das Netzkabel beschädigt werden sollte, muss es vom Kundendienst (siehe Garantiekarte) ausgetauscht werden, um eine Gefahr zu vermeiden. .

## 12.1. Zusätzliche technische Daten

	HWD80-B14959EU1	HWD90-B14959EU1
Spannung in V	220–240 V~/50 Hz	
Strom in A	10	
Maximale Leistungsaufnahme in W	2000	
Wasserdruck in MPa	0,03-≤P≤1	
Nettogewicht in kg	65	

## 12.2 Produktabmessungen

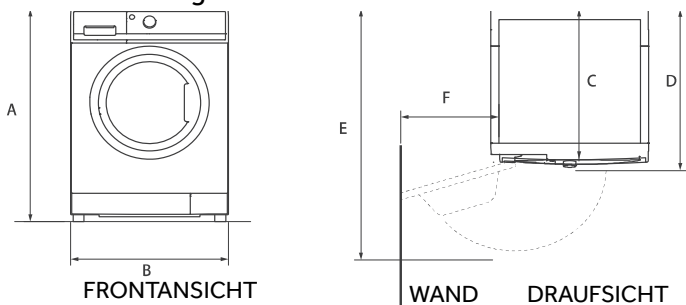

PRODUKTABMESSUNGEN	HWD80-B14959EU1	HWD90-B14959EU1
A Gesamthöhe des Produkts mm	850	
B Gesamtbreite des Produkts mm	595	
C Gesamttiefe des Produkts (Zur Größe der Hauptsteuerkarte) mm	497	
D Tiefe der offenen Tür mm	577	
E Mindesttürabstand zur angrenzenden Wand mm	1085	
F Gesamttiefe des Produkts (einschließ- lich der Dicke der Tür) mm	300	

**Hinweis: Exakt Höhe**

Die exakte Höhe Ihrer Waschmaschine hängt davon ab, wie weit die Füße vom Boden der Maschine entfernt sind. Der Platz, an dem Sie Ihre Waschmaschine installieren, muss mindestens 40mm breiter und 20mm tiefer als seine Abmessungen.

12.3 Vorgaben und Direktiven **CE**

Dieses Produkt ist konform mit den Anforderungen aller geltenden EU-Richtlinien der zugehörigen harmonisierten Standards, die CE-Kennzeichnung vorsehen. Hiermit erklärt Haier, dass der Funkgerätetyp mit der Richtlinie 2014/53/ EU übereinstimmt. Der vollständige Text der EU-Konformitätserklärung ist unter der folgenden Internetadresse verfügbar: [www.haier.com](http://www.haier.com).

Wir empfehlen zur Kontakt unseren Kundenservice und die Benutzung unser Original-Ersatzteilen für die Haushaltswaschmaschine mit einer Mindestlebensdauer von 10 Jahren.

Falls jemals Schwierigkeiten mit Ihrer Maschine auftreten sollten, schauen Sie sich zunächst den Abschnitt „PROBLEMLÖSUNG“ an. Falls Sie dort keine Lösung finden sollten, wenden Sie sich bitte an

- ▶ Ihren Händler vor Ort oder
- ▶ Service und Unterstützung unter [www.haier.com](http://www.haier.com), wo Sie Telefonnummern und FAQs finden und den Serviceanspruch aktivieren können.

Für spezifische Produktinformationen melden Sie sich bitte auf der offiziellen Haier-Website

[https://www.haier-europe.com/en\\_GB/technical-assistance/](https://www.haier-europe.com/en_GB/technical-assistance/) an und suchen Sie das von Ihnen verwendete Modell, klicken Sie auf das Produkt, um zur Detailseite zu gelangen, und klicken Sie dann auf "Dokumente", um das Benutzerhandbuch zum Herunterladen zu finden.

Sie können die Produktinformationen auch auf dieser Seite finden.

Modellinformationen finden Sie in der Produktdatenbank unter <https://eprel.ec-europa.eu/> durch Suchen nach dem auf dem Produktetikett angegebenen Modellkennung.

Stellen Sie bitte sicher, dass Sie im Besitz der nachfolgenden Angaben sind, um unseren Kundendienst zu kontaktieren.

Die Informationen sind auf dem Typenschild zu finden.

Modell \_\_\_\_\_ Serien- Nr. \_\_\_\_\_

Im Garantiefall prüfen Sie bitte die Garantiekarte, die mit dem Produkt geliefert wurde. Für allgemeine Fragen finden Sie bitte nachstehend unsere Adressen in Europa.

## Europäische Haier-Adressen

Land*	Postanschrift	Land*	Postanschrift
<b>Italien</b>	Haier Europe Trading SRL Via De Cristoforis, 12 21100 Verese ITALIEN	<b>Frankreich</b>	Haier France SAS 53 Boulevard Ornano – Pleyad 3 93200 Saint Denis FRANKREICH
<b>Spanien Portugal</b>	Haier Iberia SL Pg. Garcia Faria, 49-51 08019 Barcelona SPANIEN	<b>Belgien-FR Belgien-NL Niederlande Luxemburg</b>	Haier Benelux SA Anderlecht Route de Lennik 451 BELGIEN
<b>Deutschland Österreich</b>	Haier Deutschland GmbH Konrad-Zuse-Platz 6 81829 München DEUTSCHLAND	<b>Polen Tschechien Ungarn Griechenland Rumänien Russland</b>	Haier Poland Sp. zo.o. Al. Jerozolimskie 181B 02- 222 Warszawa POLEN
<b>Vereinigtes Königreich</b>	Haier Appliances UK Co. Ltd. One Crown Square Church Street East Woking, Surrey, GU21 6HR VK		

\*Mehr Informationen finden Sie hier: [www.haier.com](http://www.haier.com)

Informationen zum Modell finden Sie in der Produktdatenbank unter <https://eprel.ec.europa.eu/>, indem Sie nach dem Modellbezeichner suchen, der im Feld Modell des auf dem Produkt angebrachten Etiketts angegeben ist; den Link zum Modell in der Produktdatenbank finden Sie hier unten für jeden Modellbezeichner: \_\_\_\_\_



HW80-B14959EU1

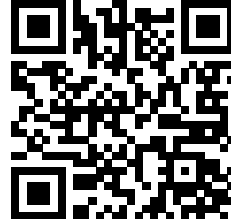

W90-B14959EU1

HW80-B14959EU1/ HW90-B14959EU1

**Haier**