

SONY®

Home Theatre System

Bedienungsanleitung DE

Instrukcja obsługi PL

Istruzioni per l'uso IT

Die Software dieses Systems könnte künftig aktualisiert werden. Für weitere Details zu allen erhältlichen Aktualisierungen besuchen Sie bitte die folgende URL.

Oprogramowanie tego systemu może być w przyszłości aktualizowane. Szczegółowe informacje o dostępnych aktualizacjach można znaleźć pod poniższym adresem URL.

Il software di questo sistema potrebbe essere aggiornato, in futuro. Per i dettagli sugli aggiornamenti disponibili, visitare il seguente URL.

- Für Kunden in Europa/Dla klientów w Europie/Per i clienti in Europa
<https://www.sony.eu/support>
- Für Kunden im asiatisch-pazifischen Raum/Dla klientów w regionie Azja-Pacyfik/Per i clienti in Asia-Pacifico
<https://www.sony-asia.com/support>

COMPATIBLE WITH

dts x

Dolby Vision

LDAC

Dolby Atmos

HDMI



 Chromecast built-in



* 5 0 2 5 2 3 0 3 2 * (1)

WICHTIG – Lesen Sie den Endbenutzer-Softwarelizenzvertrag, bevor Sie das Sony-Produkt verwenden. Die Verwendung unseres Produkts zeigt, dass Sie den Endbenutzer-Softwarelizenzvertrag akzeptieren. Der Endbenutzer-Softwarelizenzvertrag zwischen Ihnen und Sony ist unter der folgenden URL verfügbar: https://rd1.sony.net/help/ht/eula21/h_zz/

WARNUNG

Stellen Sie das Lautsprechersystem nicht in einem geschlossenen Bücherregal, einem Einbauschrank u. Ä. auf.

Um Feuergefahr zu verringern, decken Sie die Lüftungsöffnungen des Lautsprechersystems nicht mit Zeitungen, Tischdecken, Vorhängen usw. ab.

Schützen Sie das Lautsprechersystem vor offenen Flammen, wie z. B. brennenden Kerzen.

Um Feuergefahr und die Gefahr eines elektrischen Schlags zu verringern, schützen Sie das Lautsprechersystem vor Tropf- oder Spritzwasser und stellen Sie keine Gefäße mit Flüssigkeiten darin, wie z. B. Vasen, auf das Lautsprechersystem.

Das Netzteil und das Lautsprechersystem bleiben auch in ausgeschaltetem Zustand mit dem Stromnetz verbunden, solange das Netzteil mit der Netzsteckdose verbunden ist.

Schließen Sie das Lautsprechersystem an eine leicht zugängliche Netzsteckdose an, da das Lautsprechersystem mit dem Netzstecker des Netzkabels und des Netzteils vom Netzstrom getrennt wird.

Sollten am Lautsprechersystem irgendwelche Störungen auftreten, trennen Sie den Netzstecker des Netzkabels und des Netzteils sofort von der Netzsteckdose.

VORSICHT

Wenn falsche Batterietypen eingelegt werden, besteht Explosionsgefahr. Schützen Sie Akkus und Batterien bzw. Geräte mit eingelegten Akkus und Batterien vor übermäßiger Hitze, wie z. B. direktem Sonnenlicht und Feuer.

Dieses Produkt nicht in der Nähe von medizinischen Geräten aufstellen.

Dieses Produkt (einschließlich der Zubehörteile) enthält einen oder mehrere Magnete, die Herzschrittmacher, programmierbare Shunt-Ventile für die Behandlung von Hydrozephalus oder andere medizinische Geräte beeinträchtigen können. Stellen Sie dieses Produkt nicht in der Nähe von Personen auf, die solche medizinischen Geräte verwenden. Konsultieren Sie Ihren Arzt vor der Benutzung dieses Produkts, falls Sie ein solches medizinisches Gerät verwenden.

Stellen Sie für eine Netzwerkverbindung des Lautsprechersystems die Verbindung über den Router oder einen LAN-Anschluss mit Router-Funktion her. Wenn diese Verbindungen nicht hergestellt werden, kann ein Sicherheitsproblem auftreten.

Nur für den Gebrauch in Innenräumen.

Empfohlene Kabel

Für den Anschluss an Hostcomputer und/oder Peripheriegeräte müssen angemessen geschirmte und geerdete Kabel und Anschlüsse verwendet werden.

Für die Steuerungsbox und die Lautsprecher

Das Typenschild befindet sich an der Unterseite der Steuerungsbox und der Lautsprecher.

Netzteil

Aufkleber mit Modell- und Seriennummer des Netzteils befinden sich an der Unterseite des Netzteils.

Dieses Gerät wurde geprüft und entspricht bei Verwendung eines Anschlusskabels von weniger als 3 Metern Länge den Grenzwerten in der EMC-Richtlinie.

Für Kunden in Europa

Hinweis für Kunden: Die folgenden Informationen gelten nur für Geräte, die in Ländern verkauft werden, in denen EU-Richtlinien gelten

Dieses Produkt wurde von oder für die Sony Corporation hergestellt.

EU- und GB-Importeur: Sony Europe B.V.

Anfragen an den Importeur oder zur Produktkonformität auf Grundlage der Gesetzgebung in Europa senden Sie bitte an den Bevollmächtigten Sony Belgium, bijkantoor van Sony Europe B.V., Da Vincilaan 7-D1, 1930 Zaventem, Belgien.

Anfragen an den Importeur oder zur Produktkonformität auf Grundlage der Gesetzgebung in Großbritannien senden Sie bitte an den Bevollmächtigten Sony Europe B.V., The Heights, Brooklands, Weybridge, Surrey KT13 0XW, Vereinigtes Königreich.



Hiermit erklärt Sony Corporation, dass diese Funkanlage der Richtlinie 2014/53/EU entspricht.

Der vollständige Text der EU-Konformitätserklärung ist unter der folgenden Internetadresse verfügbar: <https://compliance.sony.eu>

Dieses Funkgerät unterliegt in BE, BG, CZ, DK, DE, EE, IE, EL, ES, FR, HR, IT, CY, LV, LT, LU, HU, MT, NL, AT, PL, PT, RO, SI, SK, FI, SE, UK, UK(NI), IS, LI, NO, CH, AL, BA, MK, MD, RS, ME, XK, TR folgenden Einschränkungen in Bezug auf die Inbetriebnahme bzw.

Zulassungsanforderungen:

Der Frequenzbereich von 5.150 MHz - 5.350 MHz ist auf die Verwendung in Innenräumen beschränkt.

Dieses Funkgerät ist mit der bzw. den in der Konformitätserklärung angegebenen genehmigten Softwareversion(en) zu verwenden. Die Software auf diesem Funkgerät wurde geprüft und entspricht den grundlegenden Vorschriften für Funkgeräte.

Die Softwareversion kann über [Systeminformationen] unter  [Setup] - [Erweiterte Einstellungen] - [System-Einstellungen] angezeigt werden.

Internetverbindung und IP-Adresse

Technische Daten wie IP-Adresse [oder Geräteinformationen] werden verwendet, wenn zwischen diesem Produkt und dem Internet eine Verbindung hergestellt wird, um Software zu aktualisieren oder Drittanbieterservices zu nutzen. Bei Softwareaktualisierungen werden diese technischen Daten möglicherweise an unsere Update-Server übermittelt, um Ihnen die für Ihr Gerät geeignete Softwareaktualisierung bereitzustellen. Wenn solche technischen Daten auf keinen Fall verwendet werden sollen,

konfigurieren Sie die drahtlose Internetfunktion nicht und schließen Sie kein Internetkabel an.



**Entsorgung von
gebrauchten
Batterien und
Akkus und
gebrauchten
elektrischen und
elektronischen**

**Geräten (anzuwenden in den
Ländern der Europäischen Union
und anderen Ländern mit einem
separaten Sammelsystem für
diese Produkte)**

Das Symbol auf dem Produkt, der Batterie/dem Akku oder der Verpackung weist darauf hin, dass das Produkt oder die Batterie/der Akku nicht als normaler Haushaltsabfall zu behandeln sind. Ein zusätzliches chemisches Symbol Pb (Blei) unter der durchgestrichenen Mülltonne bedeutet, dass die Batterie/der Akku einen Anteil von mehr als 0,004 % Blei enthält. Durch Ihren Beitrag zum korrekten Entsorgen des Produktes und der Batterie/des Akkus schützen Sie die Umwelt und die Gesundheit Ihrer Mitmenschen. Umwelt und Gesundheit werden durch falsches Entsorgen gefährdet. Materialrecycling hilft, den Verbrauch von Rohstoffen zu verringern. Bei Produkten, die auf Grund ihrer Sicherheit, der Funktionalität oder als Sicherung vor Datenverlust eine ständige Verbindung zur eingebauten Batterie/zum eingebauten Akku benötigen, sollte die Batterie/der Akku nur durch qualifiziertes Servicepersonal ausgetauscht werden. Um sicherzustellen, dass das Produkt und die Batterie/der Akku korrekt entsorgt werden, geben Sie das Produkt zwecks Entsorgung an einer geeigneten Annahmestelle für das Recycling von elektrischen und elektronischen Geräten ab. Für alle anderen Batterien/Akkus entnehmen Sie die Batterie/den Akku

bitte entsprechend dem Kapitel über die sichere Entfernung der Batterie/des Akkus. Geben Sie die Batterie/den Akku an einer geeigneten Annahmestelle für das Recycling von Batterien/Akkus ab. Weitere Informationen über das Recycling dieses Produkts oder der Batterie/des Akkus erhalten Sie von Ihrer Gemeinde, den kommunalen Entsorgungsbetrieben oder dem Geschäft, in dem Sie das Produkt gekauft haben. Hinweis für Lithiumbatterien: Bitte geben Sie nur entladene Batterien an den Sammelstellen ab. Wegen Kurzschlussgefahr überkleben Sie bitte die Pole der Batterie mit Klebestreifen. Sie erkennen Lithiumbatterien an den Abkürzungen Li oder CR.

Diese Geräte müssen in einem Abstand von über 20 cm zwischen dem Sender und Personen aufgestellt und betrieben werden.

Inhaltsverzeichnis

Informationen zu den Anleitungen
der Lautsprecheranlage 7

Lieferumfang → Einführungsanlei-
tung
(separates
Dokument)

Funktionen der Lautsprecheranlage
..... 8
Lage und Funktion der Teile und
Bedienelemente 10
Das Startmenü 14

Einrichtung

Installieren der
Lautsprecheranlage 15
Anschließen an ein Fernsehgerät
..... 17
Wenn das Fernsehgerät über eine S-
CENTER SPEAKER IN-Buchse
verfügt 17
Anschließen an ein AV-Gerät 18
Anschließen an die
Netzsteckdose 21
Ausführen der
Ersteinstellungen 22
Wenn sich die Lautsprecher nicht
richtig verbinden 24

Bildwiedergabe

Fernsehen 25
Wiedergabe des Tons vom
angeschlossenen AV-Gerät ... 25

Wiedergabe von Musik/Ton

Wiedergabe des Tons von Sony-
Fernsehgeräten mit der
BLUETOOTH®-Funktion 26
Wiedergabe von Musik/Ton mit der
BLUETOOTH-Funktion 29
Wiedergabe des Tons vom
angeschlossenen Fernsehgerät
oder von einem anderen Gerät
über Kopfhörer 31

Wiedergabe von Musik über eine Netzwerkverbindung

Funktionen der Lautsprecheranlage
bei der Verbindung mit einem
Netzwerk 34

Einstellen der Lautstärke und Tonqualität

Einstellen der Lautstärke 36
Wiedergeben von immersivem
Raumklang
(IMMERSIVE AE) 37
Einstellen von auf die Tonquellen
zugeschnittenen Klangeffekten
(Tonmodus) 38
Klarere Dialogwiedergabe
(VOICE) 39
Wiedergabe von klarem Ton bei
niedriger Lautstärke nachts
(NIGHT) 39
Korrigieren einer Verzögerung
zwischen Bild und Ton 40
Wiedergeben von Multiplex-Ton
(AUDIO) 40
Anpassen der Dialoglautstärke bei
der Wiedergabe von DTS:X-
Inhalten 41

Verwenden der Lautsprecheranlage parallel mit einem Fernsehgerät

Bedienen der Lautsprecheranlage
parallel zu einem Fernsehgerät
(Steuerung für HDMI) 43
Bedienen der Lautsprecheranlage
parallel zu einem Fernsehgerät,
das mit der BRAVIA Sync-
Funktion kompatibel ist 45

Ändern von Einstellungen

Ändern der Helligkeit des Displays an der Vorderseite und der Anzeigen (DIMMER)	46
Stromsparen im Bereitschaftsmodus	47
Einstellen der Anlage mit Schnellkonfiguration	47
Weitere Einstellungen	48
Aktualisieren der Software	49

Störungsbehebung

Störungsbehebung	51
Zurücksetzen der Lautsprecheranlage	61

Zusätzliche Informationen

Technische Daten	63
Funkfrequenzbereiche und maximale Ausgangsleistung	66
Unterstützte Audioeingangsformate	67
Info zur BLUETOOTH- Kommunikation	68
Sicherheitsmaßnahmen	69
Urheberrechtsschutz und Markenzeichen	71
Index	73

Informationen zu den Anleitungen der Lautsprecheranlage

Die in der jeweiligen Anleitung aufgeführten Informationen sind unten aufgeführt.

Einführungsanleitung



Diese Anleitung bietet eine Einführung in die ersten Schritte zur Installation und zu den Anschlüssen für die Verwendung der Lautsprecheranlage sowie den Betrieb für die Musikwiedergabe.

Bedienungsanleitung (diese Anleitung)



Diese Anleitung erläutert die grundlegenden Bedienvorgänge.

- Anschluss an ein Fernseh- oder anderes Gerät
- Wiedergabe für Musik/Ton von Geräten, die über ein HDMI-Kabel oder die BLUETOOTH-Funktion verbunden sind
- Klangeinstellung usw.

Hilfe (Web-Handbuch)

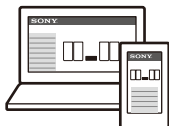

Für Kunden in Amerika

https://rd1.sony.net/help/ht/a9/h_uc/



Für Kunden in anderen Ländern/
Regionen

https://rd1.sony.net/help/ht/a9/h_zz/



Diese Anleitung erläutert alle Bedienvorgänge, einschließlich erweiterter Funktionen.

- Wiedergabe für Musik/Ton über die Netzwerkfunktion
- Details zu den Menüelementen usw.

Tipps

- Die Anweisungen in diesen Anleitungen beschreiben Bedienvorgänge mithilfe der Bedienelemente auf der Fernbedienung.
- Die Zeichen in eckigen Klammern [] erscheinen auf dem Fernsehschirm oder auf dem Display an der Vorderseite.
- Die Abbildungen zeigen keine Details.

Lieferumfang

Näheres finden Sie in der Einführungsanleitung (separates Dokument).

Funktionen des Lautsprecheranlage

Die Lautsprecheranlage unterstützt objektbasierte Audioformate wie Dolby Atmos und DTS:X plus HDR-Videoformate wie HDR10, HLG und Dolby Vision.

Fernsehgerät



- „Fernsehen“ (Seite 25)
- „Wiedergabe des Tons von Sony-Fernsehgeräten mit der BLUETOOTH®-Funktion“ (Seite 26)



Blu-ray Disc™-Player, Set-Top-Box, Spielekonsole usw.



„Wiedergabe des Tons vom angeschlossenen AV-Gerät“ (Seite 25)

Kopfhörer



„Wiedergabe des Tons vom angeschlossenen Fernsehgerät oder von einem anderen Gerät über Kopfhörer“ (Seite 31)

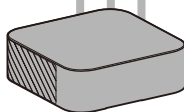

Mobilgerät

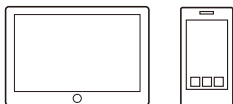

„Wiedergabe von Musik/Ton mit der BLUETOOTH-Funktion“ (Seite 29)



Mitgelieferte Lautsprecher

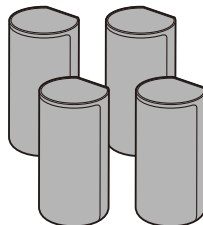

Netzwerk

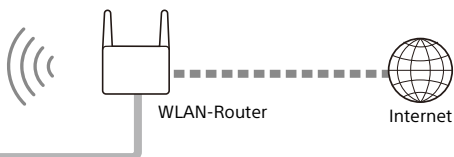

„Funktionen der Lautsprecheranlage bei der Verbindung mit einem Netzwerk“ (Seite 34)

Informationen zu den Verfahren für eine Netzwerkverbindung und den Funktionen, die bei einer Netzwerkverbindung aktiviert sind, finden Sie in der Hilfe (Web-Handbuch).

Für Kunden in Amerika

https://rd1.sony.net/help/ht/a9/h_uc/



Für Kunden in anderen Ländern/Regionen

https://rd1.sony.net/help/ht/a9/h_zz/



Optionaler Subwoofer

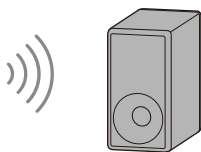

Informationen zu den Bedienvorgängen des optionalen Subwoofers finden Sie in der entsprechenden Bedienungsanleitung. Informationen zu den unterstützten optionalen Subwoofern finden Sie auf der Sony-Website.

Lage und Funktion der Teile und Bedienelemente

Steuerungsbox

Vorderseite

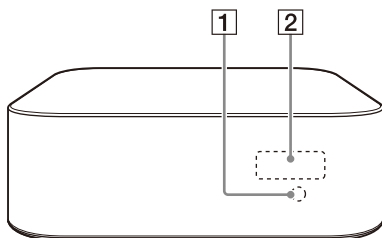

1 Fernbedienungssensor
Richten Sie die Fernbedienung zur Bedienung der Lautsprecheranlage auf den Fernbedienungssensor.

2 Display an der Vorderseite

3 Anschluss UPDATE (Seite 49)
Schließen Sie hier den USB-Speicher an, wenn Sie die Lautsprecheranlage aktualisieren.

4 Buchse S-CENTER OUT (Seite 17)

5 Taste $\text{\textcircled{P}}$ (Ein/Aus)
Einschalten der Lautsprecheranlage bzw. Wechseln in den Bereitschaftsmodus.

6 Anschluss LAN(100)

Rückseite

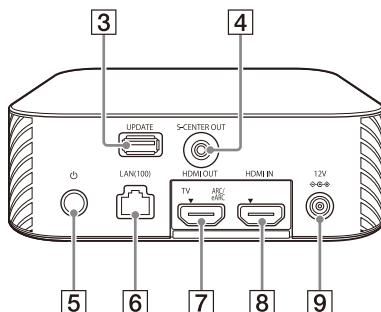

7 Buchse HDMI OUT (TV ARC/eARC)
Zum Anschließen eines Fernsehgeräts mit HDMI-Eingangsbuchse über ein HDMI-Kabel.
Die Lautsprecheranlage ist kompatibel mit eARC und ARC. ARC ist eine Funktion zur Übertragung des Fernsehtons an ein AV-Gerät wie beispielsweise diese Lautsprecheranlage über die HDMI-Buchse des Fernsehgeräts. eARC ist eine Erweiterung von ARC und ermöglicht die Übertragung der Objektaudio- und Mehrkanal-LPCM-Inhalte, die nicht mit ARC übertragen werden können.

8 Buchse HDMI IN

9 Anschluss DC IN

Lautsprecher

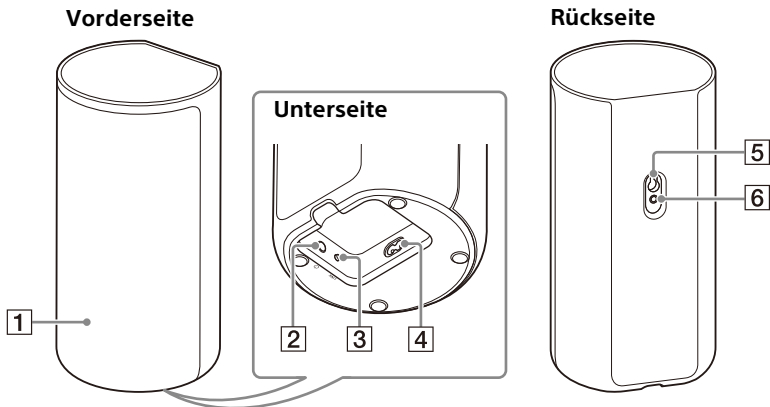

1 Netzanzeige

Diese Anzeige zeigt den Verbindungsstatus zwischen der Steuerungsbox und dem Lautsprecher sowie den Betriebsstatus des Lautsprechers.

Rot

– Leuchtet: Der Lautsprecher ist im Bereitschaftsmodus.

Grün

– Leuchtet: Der Lautsprecher ist mit der Steuerungsbox verbunden.

– Blinkt langsam: Der Lautsprecher versucht, eine Verbindung mit der Steuerungsbox herzustellen.

– Blinkt zweimal schnell: Der Lautsprecher befindet sich im Pairing-Standbystatus über eine manuelle Verbindung.

Leuchtet nicht

– Der Lautsprecher ist ausgeschaltet.

2 Taste (Ein/Aus)

Ein-/Ausschalten des Lautsprechers.

3 LINK-Taste (Seite 24)

4 Netzeingang

5 Aussparung für die Wandmontage

6 Montageaussparung für den allgemeinen Lautsprecherständer

Hinweis

Wenn Sie die Aussparung für die Wandmontage (5) oder die Montageaussparung für den allgemeinen Lautsprecherständer (6) verwenden, ziehen Sie die Abdeckung darüber mit einer Sicherheitsnadel o. Ä. ab (Seite 15).

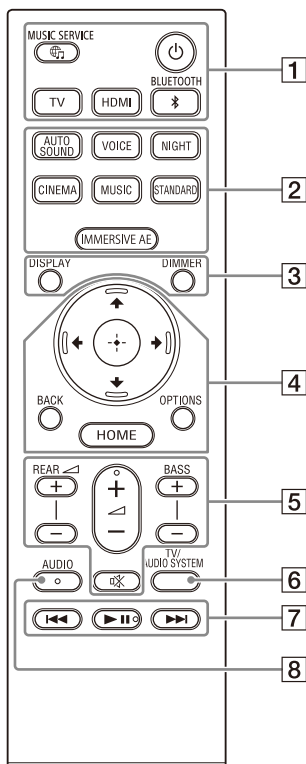

1 ⏻ (Ein/Aus)

Einschalten der Lautsprecheranlage bzw. Wechseln in den Bereitschaftsmodus.

Taste 🎵 (MUSIC SERVICE)

Wenn Sie zuvor Musik von Spotify über die Lautsprecheranlage wiedergegeben haben, können Sie die Wiedergabe fortsetzen, indem Sie diese Taste drücken. Diese Taste ist möglicherweise nicht in allen Ländern/Regionen verfügbar.

BLUETOOTH (Seite 30)

TV (Seite 25)

HDMI (Seite 25)

2 🎧 AUTO SOUND (Seite 38)

VOICE (Seite 39)

NIGHT (Seite 39)

CINEMA (Seite 38)

MUSIC (Seite 38)

STANDARD (Seite 38)

IMMERSIVE AE (Seite 37)

3 🌞 DIMMER (Seite 46)

DISPLAY

Zum Anzeigen von Wiedergabeinformationen auf dem Fernsehschirm. Die Wiedergabeinformationen werden für den Eingang TV im Display an der Vorderseite angezeigt.

4 (Seite 14)

 (Eingabe) (Seite 14)

BACK (Seite 14)

OPTIONS (Seite 41)

Zum Anzeigen des Optionsmenüs auf dem Fernsehschirm.

Das Optionsmenü wird für den Eingang TV im Display an der Vorderseite angezeigt.

HOME (Seite 14)

5 **REAR** (Lautstärke der hinteren Lautsprecher) +/-

Einstellen der Lautstärke der hinteren Lautsprecher.

 (Lautstärke) +/-

Einstellen der Lautstärke.

BASS (Basslautstärke) +/-

Zum Einstellen der Lautstärke für die Bässe oder den optionalen Subwoofer, sofern angeschlossen.

 (Stummschalten)

Vorübergehendes

Stummschalten des Tons.

6 **TV/AUDIO SYSTEM**

Zum Umschalten der Tonausgabe vom angeschlossenen Fernsehgerät zwischen dem Fernsehgerät und der Lautsprecheranlage.

Hinweis

Diese Taste kann unter den folgenden Bedingungen verwendet werden.

- Das angeschlossene Fernsehgerät ist mit der Systemaudiosteuerung kompatibel.
- Die Steuerung für HDMI der Lautsprecheranlage ist eingeschaltet (Seite 43).

7 **Funktionstasten für die Wiedergabe**

◀◀/▶▶ (Zurück/Weiter)

Auswählen des vorherigen/nächsten Stücks bzw. der vorherigen/nächsten Datei. Wenn Sie diese Taste gedrückt halten, können Sie während der Wiedergabe rückwärts oder vorwärts suchen (Rücklauf/schneller Vorlauf).

▶|| (Wiedergabe/Pause)*

Starten, Unterbrechen bzw. Fortsetzen der Wiedergabe (Wiedergabefortsetzung).

8 **AUDIO* (Seite 40)**

* Die Tasten AUDIO, ▶|| (Wiedergabe/Pause) und  (Lautstärke) + sind mit einem fühlbaren Punkt gekennzeichnet. Verwenden Sie ihn als Anhaltspunkt beim Bedienen des Geräts.

Austauschen der Batterien für die Fernbedienung

Wenn die Lautsprecheranlage nicht mehr auf die Fernbedienung reagiert, müssen die beiden Batterien gegen neue ausgetauscht werden. Ersetzen Sie sie durch R03-Manganbatterien (Größe AAA).

Das Startmenü

Sie können das Startmenü auf dem Fernsehschirm anzeigen lassen, indem Sie die Lautsprecheranlage und das Fernsehgerät über ein HDMI-Kabel verbinden.

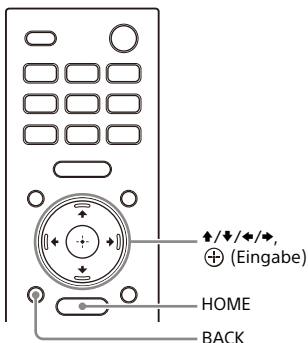

1 Drücken Sie HOME.

Das Startmenü wird auf dem Fernsehschirm angezeigt.

2 Wählen Sie mit ↕/↔/↔/↕ die gewünschte Kategorie aus und drücken Sie dann ↕ oder ⊕ (Eingabe).

Die Optionen innerhalb der gewählten Kategorie erscheinen unter der Kategorienliste auf dem Fernsehschirm.

Kategorie	Erläuterung
[Sehen]	Auswahl des Eingangs am Fernsehgerät oder AV-Gerät, das mit der Lautsprecheranlage verbunden ist.
[Hören]	Auswahl des Eingangs am Audiogerät, das mit der Lautsprecheranlage verbunden ist, oder des Musikdienstes, der auf der Lautsprecheranlage wiedergegeben werden soll.
[Setup]	Vornehmen von grundlegenden Anfangseinstellungen über [Schnellkonfiguration] oder von verschiedenen weiteren Einstellungen an der Lautsprecheranlage.

3 Wählen Sie mit ↕/↔/↔/↕ die gewünschte Option und drücken Sie dann ⊕ (Eingabe).

Der ausgewählte Eingang oder die Einstellanzeige erscheint auf dem Fernsehschirm. Wenn Sie zur vorherigen Anzeige wechseln möchten, drücken Sie BACK.

Einrichtung

Installieren der Lautsprecheranlage

Installieren der Steuerungsbox und der Lautsprecher

Informationen zur Installation finden Sie in der Einführungsanleitung (separates Dokument).

Montage der Lautsprecher an der Wand

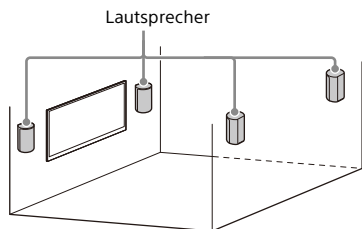

Hinweise

- Verwenden Sie Schrauben (nicht mitgeliefert), die für das Wandmaterial und die Wandstabilität geeignet sind. Abhängig vom Wandmaterial kann die Wand beschädigt werden.
- Sichern Sie die Schrauben gut an einem Balken in der Wand.
- Hängen Sie die Lautsprecher horizontal an der verstärkten Wand auf.
- Lassen Sie die Montagearbeiten unbedingt von einem Sony-Händler oder lizenzierten Fachleuten ausführen und beachten Sie bei der Montage die nötigen Sicherheitsvorkehrungen.
- Sony haftet nicht für Unfälle oder Schäden, die durch unsachgemäße Montage, unzureichende Wandstabilität,

schlechte Schraubenverankerung, Naturkatastrophen usw. verursacht wurden.

- 1 Beschaffen Sie Schrauben (nicht mitgeliefert), die sich für die Wandmontagebohrung an der Rückseite des Lautsprechers eignen.

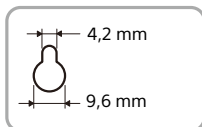
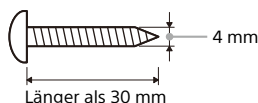

Bohrung an der Rückseite des Lautsprechers

- 2 Befestigen Sie die Schraube in der Wand.

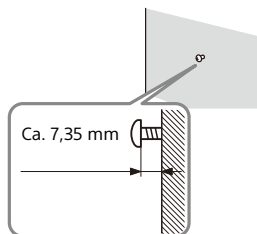

- 3** Ziehen Sie die Abdeckung an der Rückseite des Lautsprechers mit einer Sicherheitsnadel o. Ä. ab.

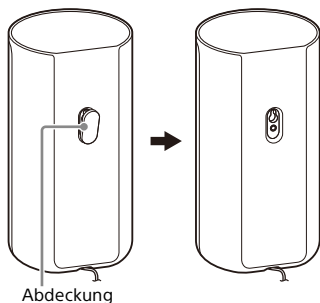

- 4** Hängen Sie die Lautsprecher auf und überprüfen Sie dabei den Lautsprechertyp.

Prüfen Sie die Kennzeichnung an der Unterseite des Lautsprechers.

- FL: Vorne links
- FR: Vorne rechts
- RL: Hinten links
- RR: Hinten rechts

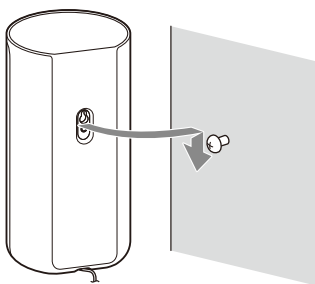

Hinweis

Bewahren Sie die Abdeckung, die Sie in Schritt 3 abgezogen haben, für den Fall auf, dass Sie den Lautsprecher nicht an der Wand anbringen.

Aufstellen der optionalen Lautsprecher

Schlagen Sie dazu in der Bedienungsanleitung zu den optionalen Lautsprechern nach.

Anschließen an ein Fernsehgerät

Anschließen eines mit ARC/eARC kompatiblen Fernsehgeräts

- 1 Verbinden Sie die Buchse HDMI IN am Fernsehgerät die mit ARC/eARC kompatibel ist, und die Buchse HDMI OUT (TV ARC/eARC) an der Lautsprecheranlage über ein HDMI-Kabel (mitgeliefert).

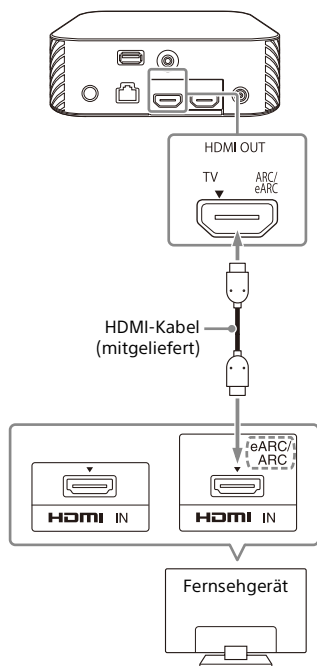

Hinweis

Achten Sie darauf, dass die Anschlüsse fest eingesteckt sind.

Wenn das Fernsehgerät über eine S-CENTER SPEAKER IN-Buchse verfügt

Sie können die mittleren Frequenzen (Center-Bereich des Tons) der Lautsprecheranlage über das Fernsehgerät ausgeben, indem Sie das Fernsehgerät anhand des folgenden Verfahrens anschließen.

- 1 Verbinden Sie die Lautsprecheranlage und das Fernsehgerät über das HDMI-Kabel (mitgeliefert) (Seite 17).

- 2** Verbinden Sie die S-CENTER SPEAKER IN-Buchse am Fernsehgerät und die Buchse S-CENTER OUT an der Lautsprecheranlage über das TV-Center-Lautsprechermoduskabel (mitgeliefert).

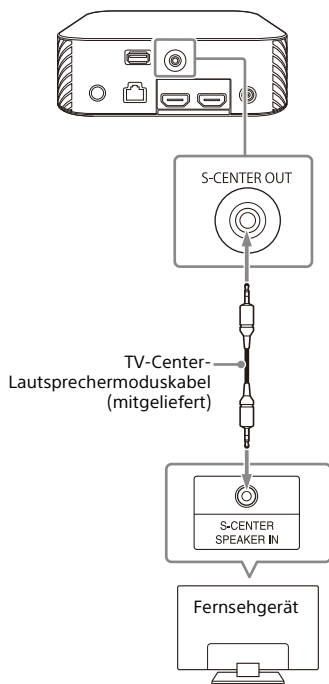

Hinweis

Achten Sie darauf, dass die Anschlüsse fest eingesteckt sind.

Tipp

Wenn die Länge des TV-Center-Lautsprechermoduskabels nicht ausreichend ist, verwenden Sie ein im Handel erhältliches Stereo-Minikabel.

Anschließen an ein AV-Gerät

Anschließen an ein AV-Gerät, das mit dem 2K-/4K-Videoformat kompatibel ist

Wenn Sie ein AV-Gerät an die Lautsprecheranlage anschließen, können Sie Ton wie Dolby Atmos, Dolby TrueHD sowie DTS:X in hoher Qualität ausgeben.

- 1** Verbinden Sie die HDMI OUT-Buchse am AV-Gerät und die Buchse HDMI IN an der Lautsprecheranlage über ein HDMI-Kabel (nicht mitgeliefert).

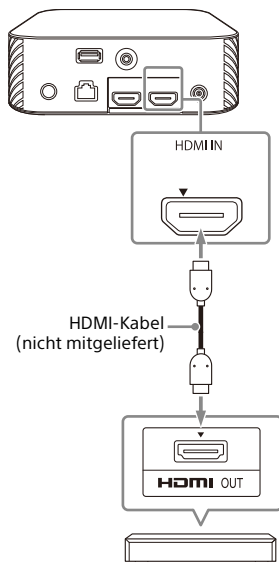

Blu-ray Disc-Player, Set-Top-Box, Spielekonsole usw.

Hinweis

Achten Sie darauf, dass die Anschlüsse fest eingesteckt sind.

Tipps

- Wenn ein Fernsehgerät mit eARC kompatibel ist, können Sie hochwertigen Ton auch ausgeben, indem Sie ein AV-Gerät an die HDMI IN-Buchse am Fernsehgerät anschließen. Aktivieren Sie in diesem Fall die eARC-Funktion des Fernsehgeräts.
- Wählen Sie das geeignete HDMI-Kabel und die Einstellung für [HDMI-SignalfORMAT] je nach den Videoformaten aus, die von dem an die Lautsprecheranlage angeschlossenen Gerät ausgegeben werden. Ausführliche Informationen finden Sie in der Hilfe.

Anschließen an ein AV-Gerät, das mit dem 8K-Videoformat kompatibel ist

Wenn Sie ein AV-Gerät über die folgenden Verfahren anschließen, können Sie 8K-Video und hochwertigen Ton wie Dolby Atmos, Dolby TrueHD oder DTS:X wiedergeben.

- 1 Verbinden Sie die Lautsprecheranlage und das Fernsehgerät über das HDMI-Kabel (mitgeliefert) (Seite 17).**
- 2 Vergewissern Sie sich, dass die mit eARC kompatible HDMI IN-Buchse am Fernsehgerät mit der 8K-Videoeinspeisung kompatibel ist.**
Schlagen Sie dazu in der Bedienungsanleitung zum Fernsehgerät nach.
- 3 Schließen Sie ein AV-Gerät über eines der folgenden Verfahren an.**

Wenn die mit eARC kompatible HDMI IN-Buchse am Fernsehgerät die 8K-Videoeinspeisung unterstützt:

Verbinden Sie die HDMI IN-Buchse an der Lautsprecheranlage und die Buchse HDMI OUT am AV-Gerät über ein HDMI-Kabel (nicht mitgeliefert).

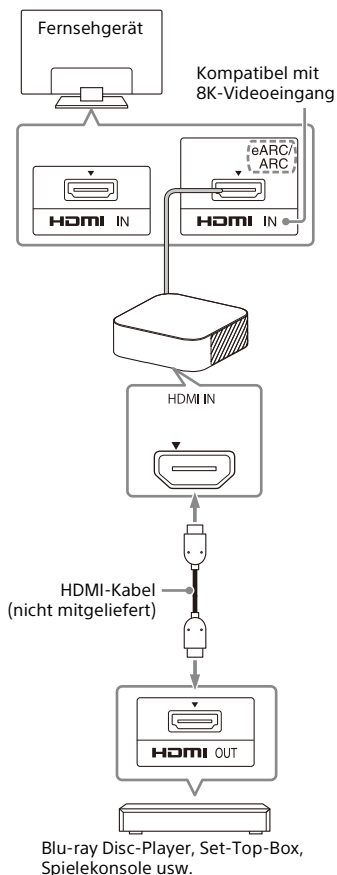

Wenn die mit eARC kompatible HDMI IN-Buchse am Fernsehgerät die 8K-Videoeinspeisung nicht unterstützt:

Verbinden Sie die HDMI OUT-Buchse am AV-Gerät über ein HDMI-Kabel (nicht mitgeliefert) mit der HDMI IN-Buchse am Fernsehgerät, die mit der 8K-Videoeinspeisung kompatibel ist.

Vergewissern Sie sich, dass die eARC-Funktion am Fernsehgerät aktiviert ist.

an die Lautsprecheranlage angeschlossen werden. Ausführliche Informationen finden Sie in der Hilfe.

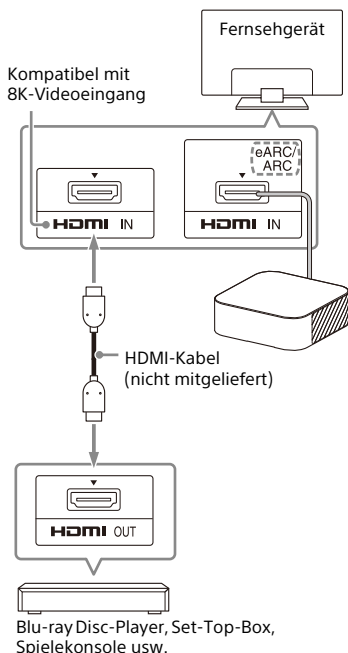

Hinweis

Achten Sie darauf, dass die Anschlüsse fest eingesteckt sind.

Tipp

Wählen Sie das geeignete HDMI-Kabel und die Einstellung für [HDMI-Signalformat] je nach den Videoformaten aus, die von dem

Anschließen an die Netzsteckdose

- 1 Verbinden Sie das Netzteil (mitgeliefert) und das Netzkabel (mitgeliefert)* mit dem DC IN-Anschluss der Steuerbox und dann mit einer Netzsteckdose.

* Mit Ausnahme der Modelle für Nordamerika

Modelle für Nordamerika

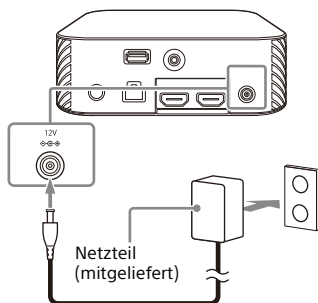

Andere Modelle

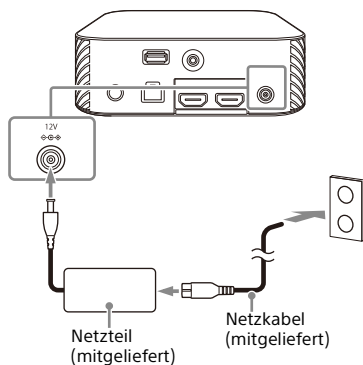

- 2 Verbinden Sie die Netzkabel (mitgeliefert) mit den Netzeingängen an den vier Lautsprechern und dann mit Netzsteckdosen.

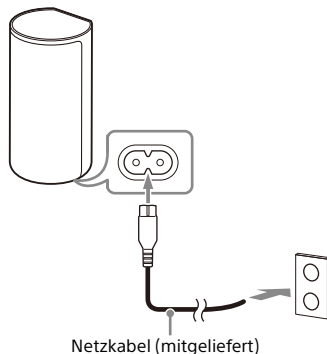

Ausführen der Ersteinstellungen

- 1 Drücken Sie  (Ein/Aus) auf der Fernbedienung im Lieferumfang der Lautsprecheranlage, um die Lautsprecheranlage einzuschalten.**

Bedienen Sie die Fernbedienung, indem Sie sie auf die Vorderseite der Steuerungsbox richten.

Wenn sich die Lautsprecheranlage einschaltet, erscheint [SETUP] im Display an der Vorderseite.

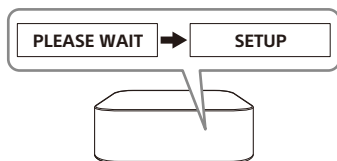
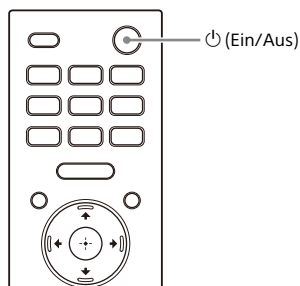

- 2 Schalten Sie das Fernsehgerät ein.**

Wenn der Bildschirm [Lautsprecheranschlussprüfung] nicht auf dem Fernsehschirm erscheint, schalten Sie den Eingang am Fernsehgerät auf den Eingang um, an den die Lautsprecheranlage angeschlossen ist.

- 3 Prüfen Sie, ob die Verbindung zwischen der Steuerungsbox und den vier Lautsprechern auf dem Fernseh Bildschirm hergestellt wurde.**

Die Steuerungsbox und die Lautsprecher werden automatisch verbunden.

Der Ton für den Abschluss der Verbindung wird ausgegeben, sobald die Häkchen für alle Lautsprecher angezeigt wurden. Die Netzanzeige am Lautsprecher leuchtet grün, wenn die Verbindung zur Steuerungsbox hergestellt wurde.

[ 1-2-3 Lautsprecheranschlussprüfung]

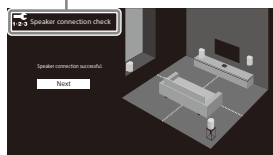

4 Nehmen Sie die Ersteinstellungen gemäß den Anweisungen auf dem Bildschirm vor.

[Sprache]



[Schallfeldoptimierung]



[Einfache Netzwerkeinstell. - Starten]

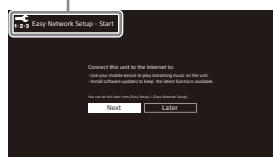

Wenn [Die Einrichtung ist abgeschlossen.] angezeigt wird, wählen Sie [Beenden].

Hinweise

- Je nach der Reihenfolge, in der Sie Fernsehgerät und Lautsprecheranlage einschalten, wird der Ton der Lautsprecheranlage möglicherweise stummgeschaltet und [MUTING] wird im Display an der Vorderseite der Lautsprecheranlage angezeigt. Schalten Sie in diesem Fall alle Geräte aus und schalten Sie dann die Lautsprecheranlage ein, nachdem Sie das Fernsehgerät eingeschaltet haben.
- Während [Schallfeldoptimierung] wird ungefähr eine Minute lang ein Messton ausgegeben.

- Die Lautsprecheranlage gibt erst dann Ton aus, wenn die Drahtlosverbindung zwischen der Steuerbox und den vier Lautsprechern hergestellt wurde.
- Wenn die Verbindung zwischen Steuerbox und Lautsprechern in Schritt 3 nicht automatisch hergestellt wird, setzen Sie die Lautsprecher zurück (Seite 62).

Wenn sich die Lautsprecher nicht richtig verbinden

Die Lautsprecher verbinden sich automatisch mit der Steuerungsbox, wenn sie eingeschaltet werden. Wenn Sie mehrere Lautsprecheranlagen verwenden und die Steuerungsbox festlegen möchten, die sich drahtlos mit den Lautsprechern verbindet, führen Sie eine manuelle Verbindung durch, indem Sie die folgenden Schritte befolgen.

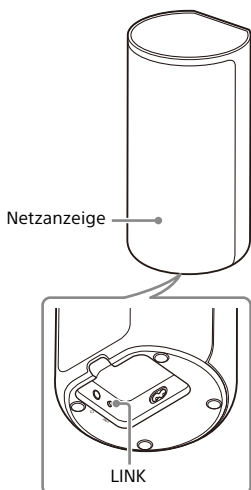

- 1 Drücken Sie HOME.**
Das Startmenü wird auf dem Fernsehschirm angezeigt.
- 2 Wählen Sie  [Setup] - [Erweiterte Einstellungen] im Startmenü.**

- 3 Wählen Sie [Lautsprecher-Einstellungen] - [Drahtloslautsprecher-Einstellungen] - [Manuelle Verbindung starten].**

Der Bildschirm [Manuelle Verbindung starten] erscheint auf dem Fernsehschirm.

- 4 Drücken Sie an allen Lautsprechern auf LINK.**

Die Netzanzeigen der Lautsprecher blinken wiederholt zweimal grün.

- 5 Wählen Sie [Starten].**

Die manuelle Verbindung startet. Der Verbindungsprozess erscheint auf dem Fernsehschirm. Um die manuelle Verbindung abzubrechen, wählen Sie [Abbrechen].

- 6 Wenn alle Lautsprecher [Verbunden] anzeigen, wählen Sie [Beenden].**

- 7 Drücken Sie  (Eingabe).**

Die manuelle Verbindung wird eingerichtet und die Netzanzeigen der Lautsprecher leuchten grün.

Hinweise

- Wenn Sie [Manuelle Verbindung starten] ausführen, wird  [Setup] - [Erweiterte Einstellungen] - [Lautsprecher-Einstellungen] - [Drahtloslautsprecher-Einstellungen] - [Verbindungsmodus] automatisch auf [Manuell] gesetzt.
- Nur die Lautsprecher, für die in Schritt 6 [Verbunden] angezeigt wurde, verbinden sich mit der Steuerungsbox. Wenn die Verbindung mit den Lautsprechern nicht hergestellt werden kann, führen Sie den Vorgang erneut ab Schritt 1 aus.

Fernsehen

- 1 Drücken Sie HOME.**
Das Startmenü wird auf dem Fernsehschirm angezeigt.
- 2 Wählen Sie [Sehen] - [TV] im Startmenü.**
- 3 Wählen Sie mit der Fernbedienung des Fernsehgeräts das Programm.**
Das ausgewählte Fernsehprogramm erscheint auf dem Fernsehschirm und der Fernsehton wird über die Lautsprecheranlage wiedergegeben.
- 4 Stellen Sie die Lautstärke ein (Seite 36).**

Tipp

Sie können [TV] auch direkt mit TV auf der Fernbedienung auswählen.

Wiedergabe des Tons vom angeschlossenen AV-Gerät

- 1 Drücken Sie HOME.**
Das Startmenü wird auf dem Fernsehschirm angezeigt.
- 2 Wählen Sie [Sehen] - [HDMI] im Startmenü.**
Das Bild des ausgewählten Geräts erscheint auf dem Fernsehschirm und der Ton wird über die Lautsprecheranlage wiedergegeben.
- 3 Stellen Sie die Lautstärke ein (Seite 36).**

Tipp

Sie können [HDMI] auch direkt mit HDMI auf der Fernbedienung auswählen.

Wiedergabe von Musik/Ton

Wiedergabe des Tons von Sony-Fernsehgeräten mit der BLUETOOTH®-Funktion

Möglichkeiten beim Anschließen an ein Fernsehgerät mit BLUETOOTH-Funktion

Wenn Sie ein Sony-Fernsehgerät* mit BLUETOOTH-Funktion und diese Lautsprecheranlage drahtlos miteinander verbinden, können Sie über die Lautsprecheranlage den Ton des Fernsehgeräts oder eines Geräts wiedergeben lassen, das an das Fernsehgerät angeschlossen ist.

* Das Fernsehgerät muss dazu mit dem BLUETOOTH-Profil A2DP (Advanced Audio Distribution Profile) kompatibel sein.

Sony-Fernsehgerät

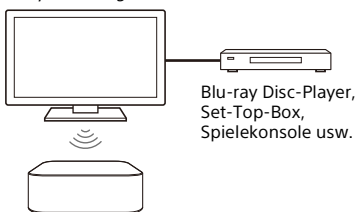

Hinweis

Sind die Lautsprecheranlage und das Fernsehgerät über die BLUETOOTH-Funktion verbunden, lassen sich die Bedienmenüs der Lautsprecheranlage, beispielsweise das Startmenü, nicht am Fernsehschirm anzeigen und an der Lautsprecheranlage steht lediglich die

Wiedergabefunktion für den Ton vom Fernsehgerät oder einem daran angeschlossenen Gerät zur Verfügung. Um alle Funktionen der Lautsprecheranlage nutzen zu können, müssen Sie Lautsprecheranlage und Fernsehgerät über ein HDMI-Kabel (mitgeliefert) verbinden (Seite 17).

Wiedergabe des Fernsehtons über eine drahtlose Verbindung zwischen Lautsprecheranlage und Fernsehgerät

Sie müssen mithilfe der BLUETOOTH-Funktion ein Pairing zwischen Lautsprecheranlage und Fernsehgerät ausführen.

Als Pairing bezeichnet man die gegenseitige Registrierung von BLUETOOTH-Geräten, die drahtlos miteinander verbunden werden sollen. Ein Pairing muss im Voraus ausgeführt werden.

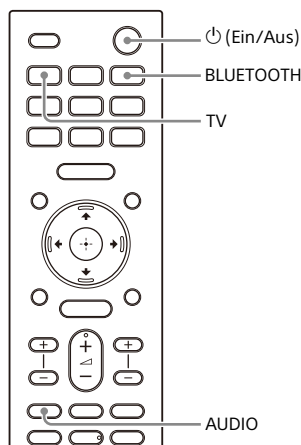

1 Schalten Sie das Fernsehgerät ein.

2 Drücken Sie , um die Lautsprecheranlage einzuschalten.

3 Drücken Sie in dieser Reihenfolge **TV**, **AUDIO** und dann **BLUETOOTH** auf der Fernbedienung.

4 Stellen Sie sicher, dass **[PAIRING]** im Display an der Vorderseite erscheint.

Die Lautsprecheranlage wechselt in den BLUETOOTH-Pairing-Modus.

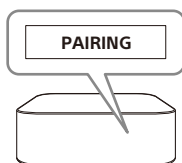

5 Starten Sie am Fernsehgerät das Pairing und suchen Sie die Lautsprecheranlage.

Auf dem Fernsehschirm erscheint die Liste erkannter BLUETOOTH-Geräte.

Wie das Pairing zwischen BLUETOOTH-Gerät und Fernsehgerät ausgeführt wird, schlagen Sie bitte in der Bedienungsanleitung zum Fernsehgerät nach.

6 Wählen Sie zum Pairing von Lautsprecheranlage und Fernsehgerät die Option „HT-A9“ in der Liste auf dem Fernsehschirm.

7 Stellen Sie sicher, dass **[TV (BT)]** im Display an der Vorderseite erscheint.

Die Verbindung zwischen Lautsprecheranlage und Fernsehgerät wurde hergestellt.

8 Wählen Sie mit der Fernbedienung des Fernsehgeräts das Programm oder den Eingang des Geräts.

Der Ton zum Fernsehbild wird über die Lautsprecheranlage ausgegeben.

9 Stellen Sie die Lautstärke der Lautsprecheranlage mit der Fernbedienung des Fernsehgeräts ein.

Wenn Sie an der Fernbedienung des Fernsehgeräts die Stummschalttaste drücken, wird der Ton vorübergehend stummgeschaltet.

Hinweise

- Wenn der Ton des Fernsehgeräts nicht über die Lautsprecheranlage ausgegeben wird, drücken Sie **TV** und achten Sie auf den Status des Displays an der Vorderseite.
 - **[TV (BT)]** erscheint im Display an der Vorderseite: Lautsprecheranlage und Fernsehgerät sind verbunden und der Ton des Fernsehgeräts wird über die Lautsprecheranlage ausgegeben.
 - **[PAIRING]** erscheint im Display an der Vorderseite: Führen Sie das Pairing am Fernsehgerät aus.
 - **[TV]** erscheint im Display an der Vorderseite: Führen Sie die Schritte von Anfang an aus.
- Wenn Sie Lautsprecheranlage und Fernsehgerät über ein HDMI-Kabel verbinden, wird die BLUETOOTH-Verbindung getrennt. Um die Lautsprecheranlage und das Fernsehgerät erneut über die BLUETOOTH-Funktion zu verbinden, lösen Sie das HDMI-Kabel und führen Sie die Schritte zum Herstellen einer Verbindung dann von Anfang an aus.

Wiedergabe des Tons vom Fernsehgerät, mit dem ein Pairing erfolgte

1 Schalten Sie das Fernsehgerät mit der Fernbedienung des Fernsehgeräts ein.

Die Lautsprecheranlage wird parallel zum Fernsehgerät eingeschaltet und der Ton des Fernsehgeräts wird über die Lautsprecheranlage ausgegeben.

2 Wählen Sie mit der Fernbedienung des Fernsehgeräts das Programm oder den Eingang des Geräts.

Der Ton zum Fernsehbild wird über die Lautsprecheranlage ausgegeben.

3 Stellen Sie die Lautstärke der Lautsprecheranlage mit der Fernbedienung des Fernsehgeräts ein.

Wenn Sie an der Fernbedienung des Fernsehgeräts die Stummschalttaste drücken, wird der Ton vorübergehend stummgeschaltet.

Tip

Beim Ausschalten des Fernsehgeräts wird parallel dazu auch die Lautsprecheranlage ausgeschaltet.

Funktionen der mit der Lautsprecheranlage mitgelieferten Fernbedienung

Die folgenden Tasten stehen zur Verfügung.

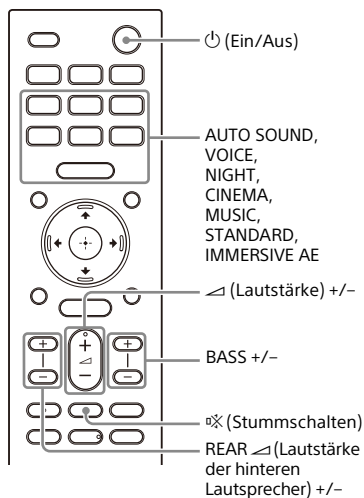

Hinweise

- Wenn Sie auf der mit der Lautsprecheranlage mitgelieferten Fernbedienung einen anderen Eingang als TV wählen, wird der Ton des Fernsehgeräts nicht über die Lautsprecheranlage ausgegeben. Wenn der Ton des Fernsehgeräts ausgegeben werden soll, wechseln Sie mit TV auf der Fernbedienung zum TV-Eingang.
- Solange das Fernsehgerät über die BLUETOOTH-Funktion mit der Anlage verbunden ist, funktionieren folgende Fernbedienungstasten nicht.
↔/↔/↔/↔ (Eingabe), ⊕ (Eingabe), BACK, HOME, DISPLAY, OPTIONS, ▶|| (Wiedergabe/Pause), ◀◀/▶▶ (Zurück/Weiter)

Wiedergabe von Musik/ Ton mit der BLUETOOTH- Funktion

Musikwiedergabe nach dem ersten Pairing mit einem Mobilgerät

Um die BLUETOOTH-Funktion nutzen zu können, müssen Sie zuvor ein Pairing zwischen Lautsprecheranlage und Mobilgerät ausführen.

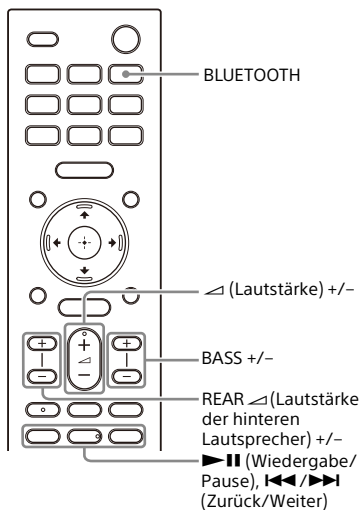

- 1 Halten Sie die Taste BLUETOOTH 2 Sekunden lang gedrückt.**
- 2 Stellen Sie sicher, dass [PAIRING] im Display an der Vorderseite erscheint.**
Die Lautsprecheranlage wechselt in den Pairing-Modus.

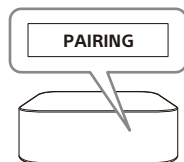

- 3 Starten Sie am Mobilgerät das Pairing und suchen Sie die Lautsprecheranlage.**
Auf dem Display des Mobilgeräts erscheint die Liste erkannter BLUETOOTH-Geräte.
Wie das Pairing zwischen BLUETOOTH-Gerät und Mobilgerät ausgeführt wird, schlagen Sie bitte in der Bedienungsanleitung zum Mobilgerät nach.
- 4 Wählen Sie zum Pairing von Lautsprecheranlage und Mobilgerät die Option „HT-A9“ in der Liste auf dem Display des Mobilgeräts.**
Wenn Sie nach einem Passwort gefragt werden, geben Sie „0000“ ein.
- 5 Stellen Sie sicher, dass [BT] im Display an der Vorderseite erscheint.**
Zwischen der Lautsprecheranlage und dem Mobilgerät wurde eine Verbindung hergestellt.
- 6 Starten Sie die Audiowiedergabe mit der Musik-App auf dem verbundenen Mobilgerät.**
Der Ton wird über die Lautsprecheranlage ausgegeben.
- 7 Stellen Sie die Lautstärke ein (Seite 36).**
Sie können die Inhalte mit den Funktionstasten für die Wiedergabe auf der Fernbedienung wiedergeben oder in die Pause schalten.

Tipps

- Wurde noch kein Pairing mit einem Mobilgerät ausgeführt (beispielsweise unmittelbar nach dem Kauf der Lautsprecheranlage), schaltet die Lautsprecheranlage in den Pairing-Modus, sobald als Eingang der BLUETOOTH-Eingang eingestellt wird.
- Führen Sie das Pairing für das zweite und weitere Mobilgeräte aus.

Musikwiedergabe von einem Gerät, mit dem ein Pairing erfolgte

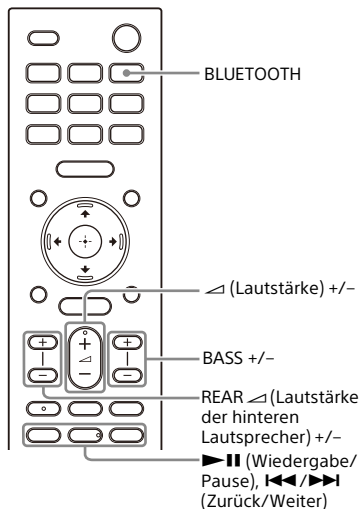

- 1 Schalten Sie die BLUETOOTH-Funktion am Mobilgerät ein.**
- 2 Drücken Sie die Taste BLUETOOTH.**
Die Lautsprecheranlage stellt automatisch wieder eine Verbindung zu dem Mobilgerät her, mit dem sie zuletzt verbunden war.

- 3 Stellen Sie sicher, dass [BT] im Display an der Vorderseite erscheint.**

Zwischen der Lautsprecheranlage und dem Mobilgerät wurde eine Verbindung hergestellt.

- 4 Starten Sie die Audiowiedergabe mit der Musik-App auf dem verbundenen Mobilgerät.**

Der Ton wird über die Lautsprecheranlage ausgegeben.

- 5 Stellen Sie die Lautstärke ein (Seite 36).**

Sie können die Inhalte mit den Funktionstasten für die Wiedergabe auf der Fernbedienung wiedergeben oder in die Pause schalten.

Hinweis

Wenn es zu Tonverzögerungen kommt, lässt sich die Situation möglicherweise verbessern, indem Sie [Setup] - [Erweiterte Einstellungen] - [Bluetooth-Einstellungen] - [Bluetooth-Verbindungsqualität] auf [Priorität auf stabiler Verbindung] setzen.

Tipps

Wenn keine Verbindung hergestellt wird, wählen Sie „HT-A9“ am Mobilgerät aus.

So trennen Sie die Verbindung zum Mobilgerät

Führen Sie einen der folgenden Schritte aus.

- Deaktivieren Sie die BLUETOOTH-Funktion am Mobilgerät.
- Drücken Sie die Taste BLUETOOTH, solange der Bildschirm [Bluetooth Audio] auf dem Fernsehschirm angezeigt wird.
- Setzen Sie [Setup] - [Erweiterte Einstellungen] - [Bluetooth-Einstellungen] - [Bluetooth-Modus] auf [Sender] oder [Aus].
- Schalten Sie die Lautsprecheranlage oder das Mobilgerät aus.

Wiedergabe des Tons vom angeschlossenen Fernsehgerät oder von einem anderen Gerät über Kopfhörer

Wiedergabe von Ton durch Pairing mit Kopfhörern

- Schalten Sie die BLUETOOTH-kompatiblen Kopfhörer in den Pairing-Modus.**
Informationen zur Pairing-Methode finden Sie in der Bedienungsanleitung zu den Kopfhörern.
- Drücken Sie HOME.**
Das Startmenü wird auf dem Fernsehschirm angezeigt.
- Wählen Sie  [Setup] - [Erweiterte Einstellungen] im Startmenü.**
- Wählen Sie [Bluetooth-Einstellungen] - [Bluetooth-Modus] - [Sender].**
Die Lautsprecheranlage wechselt in den BLUETOOTH-Übertragungsmodus.
- Wählen Sie den Namen der Kopfhörer aus der [Geräteliste] unter [Bluetooth-Einstellungen] aus.**
Wenn die BLUETOOTH-Verbindung hergestellt wurde, erscheint [Verbunden].
Wenn Sie den Namen der Kopfhörer in der [Geräteliste] nicht finden können, wählen Sie [Scan].

- Wechseln Sie zurück zum Startmenü, wählen Sie [Sehen] oder  [Hören] und wählen Sie den Eingang aus.**

Das Bild des ausgewählten Eingangs erscheint auf dem Fernsehschirm, [BT TX] erscheint im Display an der Vorderseite und der Ton wird über Kopfhörer ausgegeben.

Der Ton von der Lautsprecheranlage wird gleichzeitig stummgeschaltet.

- Stellen Sie die Lautstärke ein.**
Stellen Sie zunächst den Lautstärkepegel der Kopfhörer ein. Passen Sie dann den Lautstärkepegel der Kopfhörer mit \triangleleft (Lautstärke) +/- auf der Fernbedienung an.

So entfernen Sie gekoppelte Kopfhörer aus der Geräteliste

- Drücken Sie HOME.
Das Startmenü wird auf dem Fernsehschirm angezeigt.
- Wählen Sie  [Setup] - [Erweiterte Einstellungen] im Startmenü.
- Wählen Sie [Bluetooth-Einstellungen] - [Geräteliste].
- Stellen Sie den Cursor auf den Namen der Kopfhörer, die Sie entfernen möchten, und drücken Sie dann DISPLAY.
Um alle gekoppelten Kopfhörer aus der Geräteliste zu entfernen, drücken Sie AUDIO.
- Befolgen Sie zum Löschen der gewünschten Kopfhörer aus der Geräteliste die Anweisungen auf dem Bildschirm.

Hinweis

Um die gekoppelten Kopfhörer in der Geräteliste anzuzeigen, setzen Sie  [Setup] - [Erweiterte Einstellungen] -

Wiedergabe von Ton mit Kopfhörern, mit denen ein Pairing erfolgte

1 Schalten Sie die BLUETOOTH-Funktion an den Kopfhörern ein.



2 Drücken Sie HOME.

Das Startmenü wird auf dem Fernsehschirm angezeigt.

3 Wählen Sie  [Setup] - [Erweiterte Einstellungen] im Startmenü.

4 Wählen Sie [Bluetooth-Einstellungen] - [Bluetooth-Modus] - [Sender].

Die Lautsprecheranlage schaltet in den BLUETOOTH-Übertragungsmodus. Die Lautsprecheranlage stellt automatisch wieder eine Verbindung zu den Kopfhörern her, mit denen sie zuletzt verbunden war.

5 Wechseln Sie zurück zum Startmenü, wählen Sie  [Sehen] oder  [Hören] und wählen Sie den Eingang aus.

Das Bild des ausgewählten Eingangs erscheint auf dem Fernsehschirm, [BT TX] erscheint im Display an der Vorderseite und der Ton wird über Kopfhörer ausgegeben.

Der Ton von der Lautsprecheranlage wird gleichzeitig stummgeschaltet.

6 Stellen Sie die Lautstärke ein.

Stellen Sie zunächst den Lautstärkepegel der Kopfhörer ein. Passen Sie dann den Lautstärkepegel der Kopfhörer mit  (Lautstärke) +/- auf der Fernbedienung an.

So trennen Sie die Verbindung zu gekoppelten Kopfhörern

Führen Sie einen der folgenden Schritte aus.

- Deaktivieren Sie die BLUETOOTH-Funktion an den Kopfhörern.
- Setzen Sie  [Setup] - [Erweiterte Einstellungen] - [Bluetooth-Einstellungen] - [Bluetooth-Modus] auf [Empfänger] oder [Aus].
- Schalten Sie die Lautsprecheranlage oder die Kopfhörer aus.
- Wählen Sie den Gerätenamen der verbundenen Kopfhörer aus  [Setup] - [Erweiterte Einstellungen] - [Bluetooth-Einstellungen] - [Geräteliste] aus. [Verbunden] beim Gerätenamen wird ausgeblendet.

Hinweis zur Verbindung mit Kopfhörern

- Je nach den BLUETOOTH-kompatiblen Kopfhörern lässt sich der Lautstärkepegel unter Umständen nicht einstellen.
- Die Signaleinspeisung über BLUETOOTH wird deaktiviert, wenn  [Setup] - [Erweiterte Einstellungen] - [Bluetooth-Einstellungen] - [Bluetooth-Modus] auf [Aus] oder [Sender] gesetzt wird.
- Sie können bis zu 9 BLUETOOTH-Geräte registrieren. Wenn Sie ein 10. BLUETOOTH-Gerät registrieren, wird das BLUETOOTH-Gerät, bei dem die letzte Verbindung am längsten zurückliegt, durch das neue Gerät überschrieben.
- In der [Geräteliste] können an der Lautsprecheranlage bis zu 15 erkannte BLUETOOTH-Geräte angezeigt werden (Seite 31).
- Während der Tonübertragung an BLUETOOTH-kompatible Kopfhörer können Sie den Klangeffekt nicht wechseln und keine Einstellungen ändern.

- Aufgrund der Merkmale der BLUETOOTH-Funktechnologie kann die Audio-/Musikwiedergabe am BLUETOOTH-Gerät gegenüber der Wiedergabe an der Lautsprecheranlage verzögert sein.
- Sie können den Empfang von LDAC-Audiosignalen vom BLUETOOTH-Gerät unter [Bluetooth-Einstellungen] aktivieren und deaktivieren.

Funktionen der Lautsprecheranlage bei der Verbindung mit einem Netzwerk

Sie können eine Streaming-Wiedergabe von Musikinhalten über die Lautsprecheranlage ausführen, indem Sie ein Smartphone, Tablet oder ein iOS-Gerät bedienen oder indem Sie auf einem Computer gespeicherte Musik über die Lautsprecheranlage wiedergeben, indem Sie sie mit dem Netzwerk verbinden. Ausführliche Informationen zu den Funktionen und Bedienvorgängen finden Sie in der Hilfe.

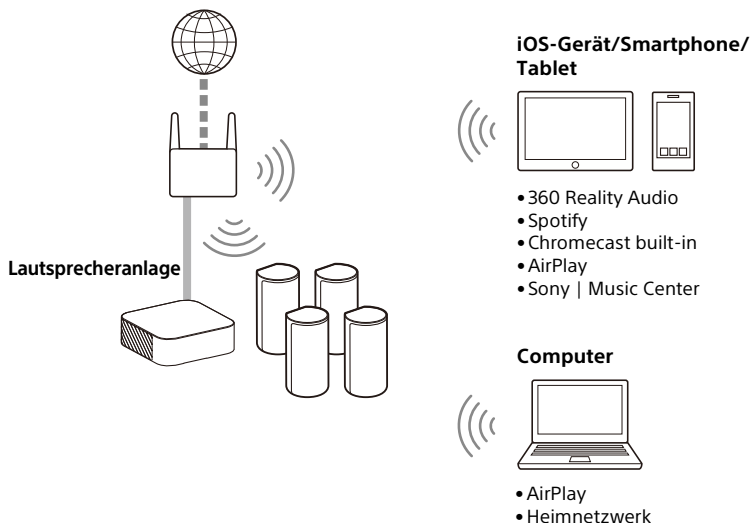

360 Reality Audio

Sie können 360 Reality Audio-Inhalte auf der Lautsprecheranlage wiedergeben, indem Sie sie in einer mit 360 Reality Audio kompatiblen Streaming-Dienst-App auswählen.

Spotify

Sie können Musik in der Spotify-App auswählen und über die Lautsprecheranlage wiedergeben.

Verwende dein Smartphone, Tablet oder deinen Computer als Fernbedienung für Spotify. Auf spotify.com/connect erfährst du mehr.

Chromecast built-in™

Sie können Musik in der Chromecast-fähigen App auswählen und über die Lautsprecheranlage wiedergeben.

AirPlay

Die Lautsprecheranlage unterstützt AirPlay.

Sie können Musik über die Lautsprecheranlage wiedergeben, indem Sie ein iOS-Gerät oder einen Computer bedienen.

Sony | Music Center

Sie können die Lautsprecheranlage drahtlos steuern, indem Sie die App Sony | Music Center auf dem Smartphone oder Tablet installieren.

Heimnetzwerk

Sie können auf Ihrem Computer oder in einem Netzwerkordner gespeicherte Musikdateien über ein Heimnetzwerk wiedergeben.

Einstellen der Lautstärke und Tonqualität

Einstellen der Lautstärke

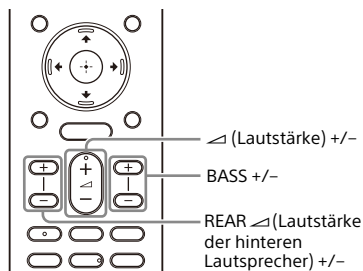

So stellen Sie die Lautstärke der Lautsprecheranlage ein

Drücken Sie ▲ (Lautstärke) +/-.
Der Lautstärkepegel wird im Display an der Vorderseite angezeigt.

So stellen Sie die Bass-Lautstärke ein

Drücken Sie BASS (Basslautstärke) +/-.
Der Lautstärkepegel wird im Display an der Vorderseite angezeigt.

Hinweis

Der Subwoofer ist auf die Wiedergabe von Bässen und niederfrequenten Tönen ausgelegt. Wenn die eingespeiste Tonquelle, wie Fernsehprogramme, nicht viel Bässe enthält, sind die Bässe vom Subwoofer möglicherweise nicht gut zu hören.

So stellen Sie die Lautstärke der hinteren Lautsprecher ein

Drücken Sie REAR ▲ (Lautstärke der hinteren Lautsprecher) +/-.
Der Lautstärkepegel wird im Display an der Vorderseite angezeigt.

Hinweis

Die hinteren Lautsprecher sind auf die Wiedergabe des Raumklanganteils von Mehrkanalton und auf Raumklang ausgelegt, der mithilfe virtueller Verarbeitung aus 2-Kanal-Ton generiert wird. Wenn die eingespeiste Tonquelle nicht viele Raumklangelemente enthält, sind die Raumklangeffekte von den hinteren Lautsprechern möglicherweise nicht gut zu hören.

Wiedergeben von immersivem Raumklang (IMMERSIVE AE)

Durch den effektiven Einsatz der Klangmodi erzeugen Sie ein Klangfeld, das neben einer horizontalen auch eine vertikale Raumwirkung entfaltet, sodass der Eindruck eines räumlichen Hörerlebnisses entsteht (Seite 38). Diese Funktion kann sogar für 2.0-kanalige Signale wie die von Fernsehsendungen genutzt werden.

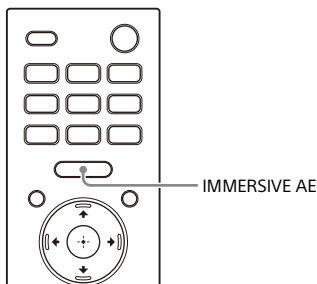

1 Schalten Sie die Funktion mit IMMERSIVE AE ein oder aus.

Die Einstellung für Immersive Audio Enhancement erscheint auf dem Fernsehschirm.

Modus	Erläuterung
[Immersive Audio Enhancement: On]	Zum Aktivieren der Funktion Immersive Audio Enhancement.
[Immersive Audio Enhancement: Off]	Zum Deaktivieren der Funktion Immersive Audio Enhancement.

Hinweise

- Die Immersive Audio Enhancement-Funktion steht nur zur Verfügung, wenn [Setup] - [Erweiterte Einstellungen] -

- [Toneinstellungen] - [Klangeffekt] auf [Sound Mode Ein] gesetzt ist.
- Der Raumklangeffekt aus allen Richtungen variiert je nach Tonquelle.
- Die Einstellung für Immersive Audio Enhancement erscheint nicht auf dem Fernsehschirm, solange der Fernseheingang ausgewählt ist. In diesem Fall können Sie die Einstellung für Immersive Audio Enhancement im Display an der Vorderseite prüfen.
- Je nach Signalquelle ist diese Einstellung fest eingestellt und lässt sich nicht ändern.

Einstellen von auf die Tonquellen zugeschnittenen Klangeffekten (Tonmodus)

Sie können problemlos vordefinierte Klangeffekte auswählen, die optimal auf verschiedene Arten von Tonquellen zugeschnitten sind.

Diese Funktion steht nur zur Verfügung, wenn  [Setup] - [Erweiterte Einstellungen] - [Toneinstellungen] - [Klangeffekt] auf [Sound Mode Ein] gesetzt ist.

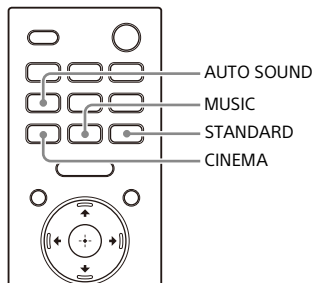

1 Drücken Sie **AUTO SOUND**, **CINEMA**, **MUSIC** oder **STANDARD**, um den Tonmodus auszuwählen.

Der ausgewählte Tonmodus erscheint auf dem Fernsehschirm.

Tonmodus	Erläuterung
[Auto Sound]	Für die Tonquelle wird automatisch eine passende Klangeinstellung ausgewählt.
[Cinema]	Sie haben den Eindruck, sich voll und ganz inmitten eines Klangfelds zu befinden. Dieser Modus eignet sich zur Filmwiedergabe.

Tonmodus	Erläuterung
[Music]	Die Lebendigkeit und Ausdrucksstärke des Klangs kommen in allen Einzelheiten zur Geltung. Mit diesem Modus erreichen Sie eine emotional mitreißende Musikwiedergabe.
[Standard Surround]	Der Ton des Fernsehprogramms ist deutlich zu verstehen.

Hinweise

- In folgenden Fällen ist die Tonmodusfunktion deaktiviert.
 - Chromecast built-in wird verwendet.
 - AirPlay wird verwendet.
 - Das BLUETOOTH-Gerät befindet sich im BLUETOOTH-Übertragungsmodus (Seite 31).
 - Ein Testton wird ausgegeben.
- Der Klangmodus erscheint nicht auf dem Fernsehschirm, solange der Fernseheingang ausgewählt ist. In diesem Fall können Sie den Klangmodus im Display an der Vorderseite prüfen.
- Abhängig von der Kombination aus Tonmodus-Einstellung und Tonquelle wird der Effekt von [Schallfeldoptimierung] möglicherweise nicht übernommen.

Klarere Dialogwiedergabe (VOICE)

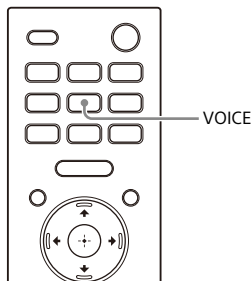

1 Schalten Sie die Funktion mit VOICE ein oder aus.

Die Sprachmoduseinstellung erscheint auf dem Fernsehschirm.

Modus	Erläuterung
[Voice: On]	Dialoge sind durch eine Verstärkung des Frequenzbereichs für Dialoge gut zu verstehen.
[Voice: Off]	Zum Deaktivieren der Sprachmodusfunktion.

Hinweise

- Die Sprachmoduseinstellung erscheint nicht auf dem Fernsehschirm, solange der Fernsehheingang ausgewählt ist. In diesem Fall können Sie die Sprachmoduseinstellung im Display an der Vorderseite prüfen.
- Wenn sich das BLUETOOTH-Gerät im BLUETOOTH-Übertragungsmodus befindet (Seite 31), wird der Sprachmodus deaktiviert.

Wiedergabe von klarem Ton bei niedriger Lautstärke nachts (NIGHT)

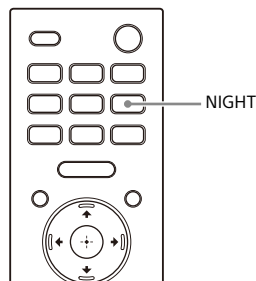

1 Schalten Sie die Funktion mit NIGHT ein oder aus.

Die Nachtmoduseinstellung erscheint auf dem Fernsehschirm.

Modus	Erläuterung
[Night: On]	Der Ton wird mit geringer Lautstärke ausgegeben, wobei Verständlichkeit und Klarheit der Dialoge weitestgehend erhalten bleiben.
[Night: Off]	Zum Deaktivieren der Nachtmodusfunktion.

Hinweise

- Wenn Sie die Lautsprecheranlage ausschalten, wird diese Einstellung automatisch auf [Night: Off] gesetzt.
- Die Nachtmoduseinstellung erscheint nicht auf dem Fernsehschirm, solange der Fernsehheingang ausgewählt ist. In diesem Fall können Sie die Nachtmoduseinstellung im Display an der Vorderseite prüfen.
- Wenn sich das BLUETOOTH-Gerät im BLUETOOTH-Übertragungsmodus befindet (Seite 31), wird der Nachtmodus deaktiviert.

Korrigieren einer Verzögerung zwischen Bild und Ton

Wenn der Ton nicht mit dem Bild auf dem Fernsehschirm synchron ist, können Sie die Verzögerung zwischen Bild und Ton korrigieren.

Das Einstellverfahren hängt vom Eingang ab.

Ausführliche Informationen finden Sie in der Hilfe.

Wiedergeben von Multiplex-Ton (AUDIO)

Multiplex-Ton kann wiedergegeben werden, wenn die Lautsprecheranlage ein Multiplex-Sendesignal im Dolby Digital-Format empfängt.

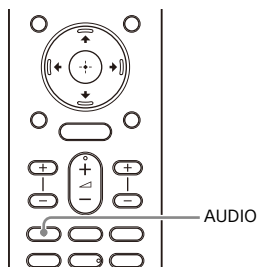

- 1 Drücken Sie **AUDIO** wiederholt, um das gewünschte Audiosignal auszuwählen.

Das Audiosignal erscheint auf dem Fernsehschirm.

Audiosignal	Erläuterung
[Audio: Main]	Der Ton der Hauptsprache wird ausgegeben.
[Audio: Sub]	Der Ton der Nebensprache wird ausgegeben.
[Audio: Main/Sub]	Der Hauptton wird über den linken, der Nebenton über den rechten Lautsprecher ausgegeben.

Hinweise

- Zur Ausgabe von Dolby Digital-Ton müssen Sie ein eARC- oder ARC-kompatibles Fernsehgerät (Seite 17) mit einem HDMI-Kabel (mitgeliefert) an die Buchse HDMI OUT (TV ARC/eARC) oder ein anderes Gerät mit einem HDMI-Kabel (nicht mitgeliefert) an die Buchse HDMI IN anschließen.

- Das Audiosignal erscheint nicht auf dem Fernsehschirm, solange der Fernseheingang ausgewählt ist. In diesem Fall können Sie das Audiosignal im Display an der Vorderseite prüfen.

Anpassen der Dialoglautstärke bei der Wiedergabe von DTS:X-Inhalten

Durch die Anpassung der Dialoglautstärke können Sie den Dialog gut verstehen, da er sich von den Umgebungsgeräuschen abhebt. Diese Funktion funktioniert bei der Wiedergabe von Inhalten, die mit der DTS:X-Dialogsteuerungsfunktion kompatibel sind. Das Einstellverfahren hängt vom Eingang ab.

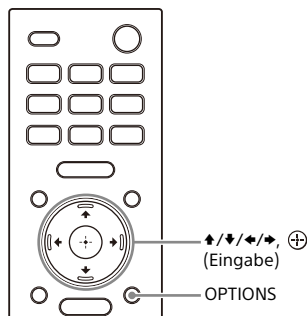

Beim Fernsehen

- 1 Drücken Sie OPTIONS, zeigen Sie mit ↑/↓ die Option [DIALOG] im Display an der Vorderseite an und drücken Sie dann ⊕ (Eingabe).**
- 2 Passen Sie die Dialoglautstärke mit ↑/↓ an und drücken Sie dann ⊕ (Eingabe).**
Sie können sie in Schritten von 1,0 dB auf 0,0 dB bis 6,0 dB einstellen.

3 Drücken Sie OPTIONS.

Das Optionsmenü im Display an der Vorderseite wird ausgeblendet.

Bei der Wiedergabe von Inhalt auf einem AV-Gerät

1 Drücken Sie OPTIONS.

Das Optionsmenü wird auf dem Fernsehschirm angezeigt.

2 Wählen Sie [DTS-Dialogsteuerung].

3 Passen Sie die Dialoglautstärke mit \uparrow/\downarrow an und drücken Sie dann \oplus (Eingabe).

Sie können sie in Schritten von 1,0 dB auf 0,0 dB bis 6,0 dB einstellen.

Verwenden der
Lautsprecheranlage parallel mit
einem Fernsehgerät

Bedienen der Lautsprecheranlage parallel zu einem Fernsehgerät (Steuerung für HDMI)

Durch das Anschließen eines mit der Steuerung für HDMI kompatiblen Fernsehgeräts über ein HDMI-Kabel können Sie die Bedienung der Lautsprecheranlage mit einem Fernsehgerät verknüpfen, zum Beispiel für das Ein-/Ausschalten oder die Lautstärkeeinstellung.

Informationen zur Steuerung für HDMI

Die Steuerung für HDMI ist eine Funktion, die die Bedienung von Geräten ermöglicht, die über ein HDMI (High-Definition Multimedia Interface)-Kabel angeschlossen sind, indem diese verknüpft werden.

Obwohl diese Funktion für Geräte möglich ist, die mit der Steuerung für HDMI kompatibel sind, funktioniert sie eventuell nicht, wenn andere als von Sony hergestellte Geräte angeschlossen werden.

Vorbereiten auf die parallele Bedienung mit einem Fernsehgerät

Aktivieren Sie die Einstellung für die Steuerung für HDMI an dem Fernsehgerät, das über ein HDMI-Kabel

mit der Lautsprecheranlage verbunden ist.

Die Standardeinstellung der Steuerung für HDMI an der Lautsprecheranlage ist [Ein].

Tipps

- Wenn Sie ein Gerät wie einen Blu-ray Disc-Player über ein HDMI-Kabel mit einem Fernsehgerät verbinden, aktivieren Sie seine Steuerung für HDMI.
- Um die Steuerung für HDMI eines Fernsehgeräts oder Blu-ray Disc-Players zu aktivieren, beachten Sie die Bedienungsanleitung.
- Wenn Sie ein Fernsehgerät von Sony verwenden und die Steuerung für HDMI (BRAVIA Sync) aktivieren, wird die Steuerung für HDMI an der Lautsprecheranlage automatisch ebenfalls aktiviert. Wenn die Einstellung abgeschlossen ist, erscheint [DONE] im Display an der Vorderseite.

Ein-/Ausschalten oder Lautstärkeeinstellung über eine Fernseh-Fernbedienung

Wenn Sie das Fernsehgerät ein-/ausschalten oder die Lautstärke über die Fernseh-Fernbedienung anpassen, erfolgt die entsprechende Bedienung parallel an der Lautsprecheranlage.



Fernseh-Fernbedienung

Parallele Bedienung für das Ein-/ Ausschalten

Wenn Sie das Fernsehgerät ein- oder ausschalten, wird die Lautsprecheranlage automatisch ein- oder ausgeschaltet.

Hinweis

Wenn Sie die Lautsprecheranlage vor dem Fernsehgerät ausschalten, schaltet sich die Lautsprecheranlage möglicherweise nicht automatisch ein, wenn Sie das Fernsehgerät beim nächsten Mal einschalten. Führen Sie in diesem Fall folgende Bedienschritte aus.

- Wählen Sie die Lautsprecheranlage als Ton-Ausgabegerät im Fernsehmenü aus.
- Wenn Sie ein Sony-Fernsehgerät verwenden, schalten Sie die Lautsprecheranlage ein, während das Fernsehgerät eingeschaltet ist.

Lautstärkeanpassung

Der Ton des Fernsehgeräts, den Sie wiedergeben, wird automatisch über die Lautsprecheranlage ausgegeben. Sie können die Lautstärke der Lautsprecheranlage über die Fernsehbedienung anpassen.

Andere parallele Funktionen

Menüsteuerung über Fernbedienung des Fernsehgeräts

Sie können das Menü der Lautsprecheranlage bedienen, indem Sie den Namen der Lautsprecheranlage auswählen, wenn Sie den Eingang ändern oder das Sync-Menü des Fernsehgeräts bedienen.

Hinweis

Einige Sony-Fernsehgeräte unterstützen das Sync-Menü. Lesen Sie in der Bedienungsanleitung für das Fernsehgerät nach, ob Ihr Fernsehgerät das Sync-Menü unterstützt.

Sprache übernehmen

Wenn Sie die Sprache für die Bildschirmanzeigen am Fernsehgerät wechseln, wechselt auch die Sprache für die Bildschirmanzeigen der Lautsprecheranlage.

One-Touch-Wiedergabe

Wenn Sie Inhalte von einem Blu-ray Disc-Player oder einer PlayStation®4 usw. wiedergeben, die mit dem Fernsehgerät verbunden sind, werden die Lautsprecheranlage und das Fernsehgerät automatisch eingeschaltet.

Tipp

Sie können die Einstellungen für die Steuerung für HDMI ändern, indem Sie im Startmenü  [Setup] - [Erweiterte Einstellungen] - [HDMI-Einstellungen] auswählen.

Bedienen der Lautsprecheranlage parallel zu einem Fernsehgerät, das mit der BRAVIA Sync-Funktion kompatibel ist

BRAVIA Sync ist eine erweiterte Funktion, die von Sony auf Grundlage der Steuerung für HDMI entwickelt wurde. Indem Sie ein mit BRAVIA Sync kompatibles Gerät, wie ein Fernsehgerät oder einen Blu-ray Disc-Player, über ein HDMI-Kabel anschließen, können Sie die Geräte parallel zueinander bedienen.

So verwenden Sie BRAVIA Sync

BRAVIA Sync wird aktiviert, indem Sie die Steuerung für HDMI am Sony-Gerät aktivieren. Die Schritte zum Aktivieren der Steuerung für HDMI finden Sie unter „Vorbereiten auf die parallele Bedienung mit einem Fernsehgerät“ (Seite 43).

Funktionen von BRAVIA Sync

Steuerung für HDMI

- Parallele Bedienung für das Ein-/Ausschalten (Seite 44)
- Lautstärkeanpassung (Seite 44)
- Menüsteuerung über Fernbedienung des Fernsehgeräts (Seite 44)
- Sprache übernehmen (Seite 44)
- One-Touch-Wiedergabe (Seite 44)

Klangmodus/Szenenauswahl

Der Tonmodus wird an der Lautsprecheranlage je nach Einstellung der Szenenauswahlfunktion oder des Tonmodus am Fernsehgerät automatisch umgeschaltet. Um diese Funktion zu verwenden, müssen Sie den

Tonmodus auf [Auto Sound] einstellen (Seite 38).

Home Theatre Control

Das Einstellen der Lautsprecheranlage, das Einstellen der Tonmodus-Einstellungen, die Eingangsumschaltung usw. können ohne Umschalten des TV-Eingangs durchgeführt werden.

Ändern von Einstellungen

Ändern der Helligkeit des Displays an der Vorderseite und der Anzeigen (DIMMER)

Sie können die Helligkeit des Displays an der Vorderseite und der Netzanzeige des Lautsprechers ändern. Die Helligkeit der Netzanzeige für den optionalen Subwoofer ändert sich ebenfalls.

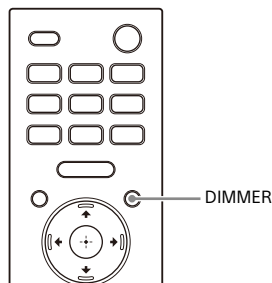

1 Drücken Sie wiederholt DIMMER, um den gewünschten Anzeigemodus auszuwählen.

Der Anzeigemodus erscheint auf dem Fernsehschirm.



Modus	Erläuterung
[Dimmer: Bright]	Das Display an der Vorderseite und die Anzeigen leuchten hell.
[Dimmer: Dark]	Das Display an der Vorderseite und die Anzeigen leuchten dunkler.
[Dimmer: Off]	Das Display an der Vorderseite und die Anzeigen werden ausgeschaltet.

Hinweise

- Das Display an der Vorderseite und die Anzeigen werden bei Auswahl von [Dimmer: Off] ausgeschaltet. Sie schalten sich automatisch ein, wenn Sie eine beliebige Taste drücken, und wieder aus, wenn Sie die Lautsprecheranlage etwa 10 Sekunden lang nicht bedienen. Allerdings schalten sich das Display an der Vorderseite und die Anzeigen in einigen Fällen möglicherweise nicht aus. In diesem Fall entsprechen die Helligkeit im Display an der Vorderseite und der Anzeigen der Einstellung [Dimmer: Dark].
- Der Anzeigemodus erscheint nicht auf dem Fernsehschirm, solange der Fernsehgang ausgewählt ist. In diesem Fall können Sie den Anzeigemodus im Display an der Vorderseite prüfen.

Stromsparen im Bereitschaftsmodus

Vergewissern Sie sich, dass Sie Folgendes eingestellt haben:

-  [Setup] - [Erweiterte Einstellungen] - [HDMI-Einstellungen] - [Standby Umleit] ist auf [Aus] eingestellt.
-  [Setup] - [Erweiterte Einstellungen] - [System-Einstellungen] - [Netzwerk/Bluetooth-Standby] ist auf [Aus] eingestellt.

Einstellen der Anlage mit Schnellkonfiguration

Mit Schnellkonfiguration können Sie mühelos die grundlegenden Anfangseinstellungen, Lautsprecher- und Netzwerkeinstellungen für die Lautsprecheranlage vornehmen.

- 1 Drücken Sie HOME.**
Das Startmenü wird auf dem Fernsehschirm angezeigt.
- 2 Wählen Sie  [Setup] - [Schnellkonfiguration] im Startmenü.**
Der Bildschirm [Schnellkonfiguration] erscheint auf dem Fernsehschirm.
- 3 Wählen Sie die gewünschte Einstellung aus.**
 - [Einfache Schnelleinrichtung]: Zum Vornehmen der grundlegenden Anfangseinstellungen, einschließlich Lautsprecher- und Netzwerkeinstellungen.
 - [Einfache Toneinrichtung]: Zum Vornehmen der grundlegenden Lautsprecher-Einstellungen, um den Raumklang für Ihre Umgebung zu optimieren.
 - [Einfache Netzwerkeinstell.]: Zum Vornehmen der grundlegenden Netzwerkeinstellungen.
- 4 Nehmen Sie die Einstellungen gemäß den Anweisungen auf dem Bildschirm vor.**

Weitere Einstellungen

Verwenden des Menüs [Erweiterte Einstellungen]

Sie können verschiedene Einstellungen beispielsweise für Bild und Ton im Menü [Erweiterte Einstellungen] vornehmen.

1 Drücken Sie HOME.









Das Startmenü wird auf dem Fernsehschirm angezeigt.

2 Wählen Sie [Setup] - [Erweiterte Einstellungen] im Startmenü.

Der Bildschirm [Erweiterte Einstellungen] erscheint auf dem Fernsehschirm.

3 Wählen Sie die Einstelloption.

Ausführliche Informationen zu den Einstelloptionen finden Sie in der Hilfe.

Einstelloption	Erläuterung
 [Lautsprecher-Einstellungen]	Vornehmen von Installations- und Anschlusseinstellungen für die Lautsprecher.
 [Toneinstellungen]	Vornehmen von Audioausgabeeinstellungen.
 [HDMI-Einstellungen]	Vornehmen der HDMI-Einstellungen.
 [Bluetooth-Einstellungen]	Vornehmen detaillierter Einstellungen für die BLUETOOTH-Funktion.
 [System-Einstellungen]	Vornehmen von Systemeinstellungen für die Lautsprecheranlage.
 [Netzwerkeinstellungen]	Vornehmen detaillierter Einstellungen für das Internet.
 [Rückstellen]	Zurücksetzen der Lautsprecheranlage auf die werkseitigen Standardeinstellungen.
 [Software-Update]	Aktualisieren der Software für die Lautsprecheranlage oder den optionalen Subwoofer.

Aktualisieren der Software

Wenn Sie Ihre Software auf die neueste Version aktualisieren, stehen Ihnen die jeweils neuesten Funktionen zur Verfügung.

Informationen zu Update-Funktionen finden Sie auf der folgenden Website:

- Für Kunden in Amerika
<https://www.sony.com/am/support>
- Für Kunden in Europa
<https://www.sony.eu/support>
- Für Kunden im asiatisch-pazifischen Raum, Ozeanien, dem Nahen Osten und Afrika
<https://www.sony-asia.com/support>

Hinweise

- Die Aktualisierung kann u. U. bis zu 20 Minuten dauern.
- Für Aktualisierungen über das Internet ist eine Internetumgebung erforderlich.
- Während des Updates dürfen Sie die Lautsprecheranlage nicht ein- oder ausschalten, das Netzkabel oder ein HDMI-Kabel nicht anschließen/lösen und die Lautsprecheranlage oder das Fernsehgerät nicht bedienen. Warten Sie, bis das Software-Update abgeschlossen ist.
- Setzen Sie  [Setup] - [Erweiterte Einstellungen] - [Netzwerkeinstellungen] - [Einst. f. autom. Update] - [Automatisches Update] auf [Ein], wenn Softwareaktualisierungen automatisch ausgeführt werden sollen. Eine Softwareaktualisierung wird je nach den Aktualisierungsdetails möglicherweise ausgeführt, selbst wenn Sie [Aus] unter [Automatisches Update] ausgewählt haben. Ausführliche Informationen finden Sie in der Hilfe.

- 1 Stellen Sie sicher, dass die Lautsprecher eingeschaltet und mit der Lautsprecheranlage verbunden sind. Bei Verwendung des optionalen Subwoofers stellen Sie sicher, dass dieser eingeschaltet und mit der Lautsprecheranlage verbunden ist.**

Die Netzanzeigen der Lautsprecher und des optionalen Subwoofers leuchten grün.

- 2 Drücken Sie HOME.**

Das Startmenü wird auf dem Fernsehschirm angezeigt.

- 3 Wählen Sie  [Setup] - [Erweiterte Einstellungen] im Startmenü.**

Wenn die Lautsprecheranlage Aktualisierungsinformationen für die Lautsprecheranlage im Netzwerk erkennt, werden die Aktualisierungsmittelung und [Software-Update] im Startmenü angezeigt. Wählen Sie in diesem Fall [Software-Update] und gehen Sie nach den Anweisungen auf dem Bildschirm vor.

- 4 Wählen Sie [Software-Update].**

Der Bildschirm [Software-Update] erscheint auf dem Fernsehschirm.

- 5 Wählen Sie die Option für das Aktualisieren aus.**

Wählen Sie mit / und  die Aktualisierungsoption aus den folgenden Optionen aus und befolgen Sie dann zum Aktualisieren der Software die Anweisungen auf dem Bildschirm. Wenn eine Softwareaktualisierung startet, wird die Lautsprecheranlage automatisch neu gestartet. Während einer Softwareaktualisierung wird [UPDATE] im Display an der Vorderseite angezeigt. Nach

Abschluss der Aktualisierung wird die Lautsprecheranlage automatisch neu gestartet.

[Netzwerk-Update]

Die Software wird über das verfügbare Netzwerk aktualisiert. Stellen Sie sicher, dass das Netzwerk mit dem Internet verbunden ist.

[USB-Update]

Die Software wird über einen USB-Speicher aktualisiert. Einzelheiten zum Aktualisieren finden Sie in den Anweisungen, die beim Herunterladen der Aktualisierungsdatei angezeigt werden.

[Update für Drahtloslautsprecher]

Die Software der Lautsprecher oder des optionalen Subwoofers wird aktualisiert, wenn auf der Lautsprecheranlage die neueste Softwareversion zur Verfügung steht.

Hinweis

Wenn die Aktualisierung der Lautsprecher oder des optionalen Subwoofers nicht funktioniert, verringern Sie deren Abstand zur Steuerungsbox und führen Sie die Aktualisierung aus.

Störungsbehebung

Wenn die Lautsprecheranlage nicht ordnungsgemäß funktioniert, gehen Sie in folgender Reihenfolge vor.

1 Suchen Sie unter Bezugnahme auf die Bedienungsanleitung bzw. die Hilfe nach Ursache und Abhilfemaßnahme für das Problem.

Das Verfahren für die Störungsbehebung ist unter „Störungsbehebung“ aufgeführt. Informationen zu den Funktionen, die in der Bedienungsanleitung nicht aufgeführt sind, finden Sie in der Hilfe.

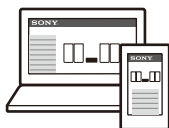

- Für Kunden in Amerika

https://rd1.sony.net/help/ht/a9/h_uc/



- Für Kunden in anderen Ländern/
Regionen

https://rd1.sony.net/help/ht/a9/h_zz/



2 Suchen Sie auf der Sony-Support-Website nach Ursache und Abhilfemaßnahme für das Problem.

Die Sony-Support-Website bietet aktuelle Support-Informationen und häufig gestellte Fragen.

- Für Kunden in Amerika
<https://www.sony.com/am/support>
- Für Kunden in Europa
<https://www.sony.eu/support>
- Für Kunden im asiatisch-pazifischen Raum, Ozeanien, dem Nahen Osten und Afrika
<https://www.sony-asia.com/support>

3 Setzen Sie die Lautsprecheranlage zurück.

Alle Einstellungen der Lautsprecheranlage werden auf die Anfangswerte zurückgesetzt.

4 Sollte das Problem bestehen bleiben, wenden Sie sich an Ihren Sony-Händler.

Bringen Sie bitte unbedingt die Steuerungsbox und die Lautsprecher zur Reparatur, auch wenn Sie den Eindruck haben, dass nur an einem der Geräte ein Problem vorliegt.

Stromversorgung

Die Lautsprecheranlage lässt sich nicht einschalten.

- Überprüfen Sie, ob das Netzkabel richtig angeschlossen ist.
- Ziehen Sie das Netzkabel aus der Netzsteckdose und schließen Sie es nach einigen Minuten wieder an.

Die Lautsprecheranlage schaltet sich nicht ein, obwohl das Fernsehgerät eingeschaltet wird.

- Setzen Sie  [Setup] - [Erweiterte Einstellungen] - [HDMI-Einstellungen] - [Steuerung für HDMI] auf [Ein]. Das Fernsehgerät muss die Steuerung für HDMI unterstützen (Seite 43). Einzelheiten dazu finden Sie in der Bedienungsanleitung zum Fernsehgerät.
- Überprüfen Sie die Lautsprechereinstellungen am Fernsehgerät. Die Lautsprecheranlage schaltet sich je nach den Lautsprechereinstellungen am Fernsehgerät ein oder aus. Einzelheiten dazu finden Sie in der Bedienungsanleitung zum Fernsehgerät.
- Wenn der Ton beim letzten Mal über die Lautsprecher des Fernsehgeräts ausgegeben wurde und Sie das Fernsehgerät erneut einschalten, kann es je nach Fernsehgerät vorkommen, dass sich die Lautsprecheranlage nicht parallel dazu ebenfalls einschaltet.

Die Lautsprecheranlage schaltet sich aus, wenn das Fernsehgerät ausgeschaltet wird.

- Überprüfen Sie die Einstellung von  [Setup] - [Erweiterte Einstellungen] - [HDMI-Einstellungen] - [Standby mit Fernseher gekoppelt]. Wenn [Standby mit Fernseher gekoppelt] auf [Ein] oder [Auto] gesetzt ist, schaltet sich die

Lautsprecheranlage automatisch aus, wenn Sie das Fernsehgerät ausschalten.

Die Lautsprecheranlage schaltet sich nicht aus, obwohl das Fernsehgerät ausgeschaltet wird.

- Überprüfen Sie die Einstellung von  [Setup] - [Erweiterte Einstellungen] - [HDMI-Einstellungen] - [Standby mit Fernseher gekoppelt]. Um die Lautsprecheranlage unabhängig vom Eingang automatisch auszuschalten, wenn das Fernsehgerät ausgeschaltet wird, setzen Sie [Standby mit Fernseher gekoppelt] auf [Ein]. Das Fernsehgerät muss die Steuerung für HDMI unterstützen (Seite 43). Einzelheiten dazu finden Sie in der Bedienungsanleitung zum Fernsehgerät.

Die Lautsprecheranlage lässt sich nicht ausschalten.

- Möglicherweise befindet sich die Lautsprecheranlage im Demo-Modus. Um den Demo-Modus aufzuheben, setzen Sie die Lautsprecheranlage zurück. Halten Sie  (Ein/Aus) an der Steuerungsbox länger als 10 Sekunden gedrückt (Seite 61).

Bild

Es ist kein Bild zu sehen oder das Bild wird nicht korrekt angezeigt.

- Wählen Sie den richtigen Eingang aus (Seite 25).
- Wenn der TV-Eingang ausgewählt ist und kein Bild angezeigt wird, wählen Sie den gewünschten Fernsehkanal mit der Fernbedienung des Fernsehgeräts aus.
- Wenn der Eingang HDMI ausgewählt ist und kein Bild angezeigt wird, drücken Sie die Wiedergabetaste am angeschlossenen Gerät.
- Trennen Sie das HDMI-Kabel und schließen Sie es dann wieder an.

Achten Sie darauf, dass das Kabel fest eingesteckt ist.

- Wenn das Bild vom angeschlossenen Gerät gar nicht oder nicht einwandfrei angezeigt wird, ändern Sie die Einstellung von  [Setup] - [Erweiterte Einstellungen] - [HDMI-Einstellungen] - [HDMI-Signalformat] - [HDMI IN]. Ausführliche Informationen finden Sie in der Hilfe.
- Die Lautsprecheranlage ist an eine Eingangsquelle angeschlossen, die nicht mit HDCP (High-bandwidth Digital Content Protection) konform ist. Prüfen Sie in diesem Fall die Spezifikationen des angeschlossenen Geräts.

Das Bild auf dem Fernsehschirm ist verzerrt.

- Möglicherweise ist es zu Störungen der Drahtlosfunktion zwischen dem Fernsehgerät/anderen Drahtlosgeräten und der Steuerungsbox gekommen. Stellen Sie die Steuerungsbox um, ändern Sie die Ausrichtung der Steuerungsbox oder stellen Sie die Steuerungsbox weiter entfernt vom Fernsehgerät/anderen Drahtlosgeräten auf.
- Störungen des Frequenzbereichs zwischen dem WLAN und der Drahtlosverbindung der Lautsprecher treten auf. Schalten Sie den Frequenzbereich der WLAN-Verbindung des Fernsehgeräts oder des Geräts, das ein Bild wiedergibt, auf 2,4 GHz.

Über die Buchse HDMI IN eingespeiste 3D-Inhalte werden nicht auf dem Fernsehschirm angezeigt.

- Je nach Fernsehgerät oder Videogerät werden 3D-Inhalte möglicherweise nicht angezeigt. Überprüfen Sie das unterstützte HDMI-Videoformat. Ausführliche Informationen finden Sie in der Hilfe.

High Definition-Videosignale (4K/60p 4:4:4, 4:2:2 und 4K/60p 4:2:0 10 Bit usw.) von der HDMI IN-Buchse werden nicht auf dem Fernsehschirm angezeigt.

- Je nach Fernsehgerät oder Videogerät werden hochwertige Videosignale wie 4K möglicherweise nicht angezeigt. Prüfen Sie die Videofunktionen und -einstellungen Ihres Fernseh- und Videogeräts.
- Ändern Sie die Einstellung von  [Setup] - [Erweiterte Einstellungen] - [HDMI-Einstellungen] - [HDMI-Signalformat] - [HDMI IN] gemäß dem Videosignal, das vom angeschlossenen Fernsehgerät oder Gerät unterstützt wird. Ausführliche Informationen finden Sie in der Hilfe.
- Wenn Sie High Definition-Videosignale wie 4K-Videoinhalte wiedergeben, die urheberrechtlich geschützt sind, schließen Sie die Lautsprecheranlage an die HDMI-Eingangsbuchse am Fernsehgerät an, die HDCP2.2 oder HDCP2.3 unterstützt. Einzelheiten dazu finden Sie in der Bedienungsanleitung zum Fernsehgerät.

Das angezeigte Bild füllt nicht den gesamten Fernsehschirm.

- Das Bildseitenverhältnis lässt sich bei diesem Medium nicht ändern.

Bild und Ton eines mit der Lautsprecheranlage verbundenen Geräts werden am Fernsehgerät nicht ausgegeben, wenn die Lautsprecheranlage nicht eingeschaltet ist.

- Setzen Sie  [Setup] - [Erweiterte Einstellungen] - [HDMI-Einstellungen] - [Steuerung für HDMI] an der Lautsprecheranlage auf [Ein] und setzen Sie dann [Standby Umleit] auf [Auto] oder [Ein].
- Schalten Sie die Lautsprecheranlage ein und stellen Sie dann den Eingang für das Wiedergabegerät ein.

- Bei Anschluss von Geräten anderer Hersteller als Sony, die Steuerung für HDMI unterstützen, setzen Sie  [Setup] - [Erweiterte Einstellungen] - [HDMI-Einstellungen] - [Standby Umleit] auf [Ein].

HDR-Inhalte können nicht mit hohem Dynamikbereich angezeigt werden.



- Prüfen Sie die Einstellungen am Fernsehgerät und am angeschlossenen Gerät. Nähere Informationen dazu finden Sie in der Bedienungsanleitung zum Fernsehgerät und zum angeschlossenen Gerät.
- Abhängig von der [HDMI-Signalformat]-Einstellung kann ein AV-Gerät möglicherweise keine HDR-Inhalte im HDR-Format ausgeben. Ändern Sie die Einstellung von  [Setup] - [Erweiterte Einstellungen] - [HDMI-Einstellungen] - [HDMI-Signalformat] - [HDMI IN] gemäß dem Videoformat, das von dem AV-Gerät unterstützt wird. Ausführliche Informationen finden Sie in der Hilfe.

Ton

Über die Lautsprecheranlage wird kein Ton ausgegeben.

- Überprüfen Sie, ob die Netzkabel der Steuerungsbox und der Lautsprecher richtig angeschlossen sind.
- Wenn die Netzanzeige des Lautsprechers nicht leuchtet, versuchen Sie Folgendes.
 - Überprüfen Sie, ob das Netzkabel des Lautsprechers richtig angeschlossen ist.
 - Drücken Sie  (Ein/Aus) an der Unterseite des Lautsprechers, um den Lautsprecher einzuschalten.
- Wenn die Netzanzeige am Lautsprecher langsam grün blinkt

oder rot leuchtet, versuchen Sie Folgendes.



- Stellen Sie den Lautsprecher näher an der Steuerungsbox auf, sodass die Netzanzeige am Lautsprecher grün leuchtet.
- Verbinden Sie den Lautsprecher und die Steuerungsbox manuell (Seite 24).
- Überprüfen Sie den Status der Drahtlosverbindung unter  [Setup] - [Erweiterte Einstellungen] - [Lautsprecher-Einstellungen] - [Drahtloslautsprecher-Einstellungen] - [Drahtlosverbindung überprüfen].
- Es kann etwa eine Minute dauern, bis der Ton ausgegeben wird, wenn  [Setup] - [Erweiterte Einstellungen] - [Lautsprecher-Einstellungen] - [Drahtloslautsprecher-Einstellungen] - [HF-Kanal] von [Aus] zu [Ein] umgeschaltet wird.
- Drücken Sie  (Lautstärke) + auf der Fernbedienung, um die Lautstärke zu erhöhen oder die Stummschaltung abzubrechen (Seite 12).
- Möglicherweise sind die Lautsprecher mit einem anderen kompatiblen Gerät verbunden. Versuchen Sie, eine manuelle Verbindung herzustellen (Seite 24).

Die Lautsprecheranlage kann über die Bluetooth-Funktion keine Verbindung zu einem Fernsehgerät herstellen.

- Wenn Sie Lautsprecheranlage und Fernsehgerät über ein HDMI-Kabel verbinden, wird die BLUETOOTH-Verbindung getrennt.

Über die Lautsprecheranlage wird kein Fernsehton ausgegeben.

- Prüfen Sie den Typ und die Verbindung des HDMI-Kabels oder des TV-Center-Lautsprechermoduskabels, das mit

- der Lautsprecheranlage und dem Fernsehgerät verbunden ist (Seite 17).
- Trennen Sie die Kabel zwischen dem Fernsehgerät und der Lautsprecheranlage und schließen Sie sie dann wieder fest an. Trennen Sie die Netzkabel von Fernsehgerät und Lautsprecheranlage von der Netzsteckdose und schließen Sie sie wieder an.
 - Wenn die Lautsprecheranlage und das Fernsehgerät über ein HDMI-Kabel verbunden sind, prüfen Sie, ob Folgendes zutrifft.
 - Die HDMI-Buchse am angeschlossenen Fernsehgerät ist mit „eARC“ oder „ARC“ beschriftet.
 - Am Fernsehgerät ist die Steuerung für HDMI eingeschaltet.
 - Die eARC- oder ARC-Funktion des Fernsehgeräts ist aktiviert.
 - An der Lautsprecheranlage ist  [Setup] - [Erweiterte Einstellungen] - [HDMI-Einstellungen] - [Steuerung für HDMI] auf [Ein] gesetzt.
 - Wenn Ihr Fernsehgerät nicht mit eARC kompatibel ist, setzen Sie  [Setup] - [Erweiterte Einstellungen] - [HDMI-Einstellungen] - [eARC] auf [Aus].
 - Schalten Sie den Eingang an der Lautsprecheranlage auf TV um.
 - Stellen Sie an der Lautsprecheranlage eine höhere Lautstärke ein oder heben Sie die Stummschaltung auf.
 - Wenn der Ton von einem an das Fernsehgerät angeschlossenen Blu-ray Disc-Player, einer Set-Top-Box, Spielekonsole usw. nicht ausgegeben wird, schließen Sie das Gerät an die Buchse HDMI IN an der Lautsprecheranlage an und schalten an der Lautsprecheranlage auf den Eingang mit dem angeschlossenen Gerät ([HDMI]) um (Seite 18).
 - Je nach der Reihenfolge, in der Sie Fernsehgerät und Lautsprecheranlage einschalten, wird der Ton der Lautsprecheranlage möglicherweise stummgeschaltet

und [MUTING] wird im Display an der Vorderseite der Lautsprecheranlage angezeigt. Schalten Sie in diesem Fall zuerst das Fernsehgerät und dann die Lautsprecheranlage ein.

- Drücken Sie TV/AUDIO SYSTEM auf der Fernbedienung, um die Tonausgabe vom angeschlossenen Fernsehgerät umzuschalten oder am Fernsehgerät die Anlage als Lautsprecher einzustellen. Informationen zum Einstellen des Fernsehgeräts finden Sie in der Bedienungsanleitung zum Fernsehgerät.

Es kommt zu Tonsprüngen oder zu Rauschen.

- Wenn sich in der Nähe ein Gerät befindet, das elektromagnetische Strahlung erzeugt, wie z. B. ein WLAN-Gerät oder ein Mikrowellenherd, stellen Sie die Lautsprecheranlage weiter von dem Gerät entfernt auf.
- Durch eine WLAN-Verbindung eines Peripheriegeräts kann es zu Störungen kommen. Schließen Sie das Peripheriegerät stattdessen an ein kabelgebundenes LAN an.
- Die Steuerungsbox und die Lautsprecher befinden sich zu weit entfernt voneinander. Bringen Sie sie weiter zusammen.
- Wenn sich zwischen der Steuerungsbox und den Lautsprechern ein Hindernis befindet, entfernen Sie es oder stellen Sie die Steuerungsbox und die Lautsprecher weiter entfernt von diesem Hindernis auf.
- Stellen Sie die Steuerungsbox nicht nach innen gewendet in einem Regal auf. Stellen Sie die Steuerungsbox so in oder auf einem Regal auf, dass das Display an der Vorderseite nicht verdeckt ist.
- Stellen Sie die Steuerungsbox um, ändern Sie die Ausrichtung der Steuerungsbox oder stellen Sie die

Steuerungsbox weiter entfernt vom Fernsehgerät auf.





- Setzen Sie  [Setup] - [Erweiterte Einstellungen] - [Lautsprecher-Einstellungen] - [Drahtloslautsprecher-Einstellungen] - [Qualität Drahtloswiederg.] auf [Verbindung].
- Setzen Sie  [Setup] - [Erweiterte Einstellungen] - [Lautsprecher-Einstellungen] - [Drahtloslautsprecher-Einstellungen] - [HF-Kanal] auf [Aus] und dann auf [Ein].
- Es kann zu Störungen der Drahtlosbandbreite zwischen der Netzwerkverbindung und der Lautsprecherverbindung kommen. Verbinden Sie die Lautsprecheranlage nicht über ein WLAN, sondern ein kabelgebundenes LAN oder schalten Sie den Frequenzbereich der WLAN-Verbindung auf 2,4 GHz.

Bild und Ton eines mit der Lautsprecheranlage verbundenen Geräts werden am Fernsehgerät nicht ausgegeben, wenn die Lautsprecheranlage nicht eingeschaltet ist.

- Setzen Sie  [Setup] - [Erweiterte Einstellungen] - [HDMI-Einstellungen] - [Steuerung für HDMI] an der Lautsprecheranlage auf [Ein] und setzen Sie dann [Standby Umleit] auf [Auto] oder [Ein].
- Schalten Sie die Lautsprecheranlage ein und stellen Sie dann den Eingang für das Wiedergabegerät ein.
- Bei Anschluss von Geräten anderer Hersteller als Sony, die Steuerung für HDMI unterstützen, setzen Sie  [Setup] - [Erweiterte Einstellungen] - [HDMI-Einstellungen] - [Standby Umleit] auf [Ein].

Der Ton wird von der Lautsprecheranlage und vom Fernsehgerät ausgegeben.

- Schalten Sie den Ton der Lautsprecheranlage oder des Fernsehgeräts stumm.
- Wenn Sie die Lautsprecheranlage und das Fernsehgerät über das TV-Center-Lautsprechermoduskabel verbinden und  [Setup] - [Erweiterte Einstellungen] - [Lautsprecher-Einstellungen] - [TV-Center-Lautsprechermodus] auf [Ein] setzen, werden die mittleren Frequenzen (Center-Bereich des Tons) der Lautsprecheranlage über das Fernsehgerät ausgegeben. Ausführliche Informationen finden Sie in der Hilfe.

Beim Fernsehen oder der Wiedergabe von Inhalten auf einer Blu-ray Disc usw. kommt es zu Tonaussetzern.





- Überprüfen Sie die Klangmoduseinstellung (Seite 38). Wenn der Klangmodus auf [Auto Sound] eingestellt ist und der Klangmodus gemäß den Informationen des zurzeit wiedergegebenen Programms automatisch gewechselt wird, setzt der Ton möglicherweise aus. Wenn der Klangmodus nicht automatisch wechseln soll, wählen Sie für den Klangmodus eine andere Einstellung als [Auto Sound].

Der Ton vom Fernsehgerät wird über diese Lautsprecheranlage gegenüber dem Bild verzögert ausgegeben.

- Stellen Sie den Anpassungswert der Verzögerung zwischen Bild und Ton auf 0 msec ein, wenn ein Wert zwischen 25 msec und 300 msec eingestellt ist. Ausführliche Informationen finden Sie in der Hilfe.
- Je nach Tonquelle kann es zu einer zeitlichen Verzögerung zwischen Ton

und Bild kommen. Wenn Ihr Fernsehgerät über eine Funktion verfügt, mit der das Bild zeitlich verzögert wird, verwenden Sie sie zur Korrektur. Einzelheiten dazu finden Sie in der Bedienungsanleitung zum Fernsehgerät.

Über die Lautsprecheranlage ist der Ton des daran angeschlossenen Geräts nicht oder nur sehr leise zu hören.

- Drücken Sie  (Lautstärke) + auf der Fernbedienung und prüfen Sie die eingestellte Lautstärke (Seite 12).
- Drücken Sie  oder  (Lautstärke) + auf der Fernbedienung, um die Stummschaltung aufzuheben (Seite 12).
- Vergewissern Sie sich, dass die richtige Eingangsquelle ausgewählt ist. Probieren Sie andere Eingangsquellen aus, indem Sie auf der Fernbedienung die Eingangswahltaste drücken (TV/ HDMI/BLUETOOTH).
- Achten Sie darauf, dass die Anschlüsse fest eingesteckt sind.
- Bei der Wiedergabe von Inhalten, die mit der Urheberrechtsschutztechnologie (HDCP) kompatibel sind, wird über die Lautsprecheranlage möglicherweise kein Ton ausgegeben.
- Ändern Sie die Einstellung von  [Setup] - [Erweiterte Einstellungen] - [HDMI-Einstellungen] - [HDMI-Signalformat] - [HDMI IN]. Ausführliche Informationen finden Sie in der Hilfe.

Es lässt sich kein Raumklangeffekt erzielen.

- Je nach Eingangssignal und eingestelltem Tonmodus ist möglicherweise keine wirksame Raumklangverarbeitung möglich. Je nach Programm oder Disc ist der Raumklangeffekt unter Umständen nicht sehr ausgeprägt.

- Für die Wiedergabe von Mehrkanalton überprüfen Sie die Einstellung des digitalen Audioausgangs an dem Gerät, das an die Lautsprecheranlage angeschlossen ist. Nähere Informationen dazu finden Sie in der Bedienungsanleitung des angeschlossenen Geräts.

Über den optionalen Subwoofer wird kein Ton ausgegeben.

- Möglicherweise lässt sich dieses Problem beheben, indem Sie  [Setup] - [Erweiterte Einstellungen] - [Lautsprecher-Einstellungen] - [Drahtloslautsprecher-Einstellungen] - [Qualität Drahtloswiederg.] auf [Verbindung] setzen.
- Schlagen Sie dazu in der Bedienungsanleitung zum optionalen Subwoofer nach.

Der Ton wird nicht über alle Lautsprecher ausgegeben.

- Je nach den Inhalten oder dem Klangmodus wird an manchen Lautsprechern unter Umständen kein Ton ausgegeben.

Schallfeldoptimierung

Schallfeldoptimierung ist fehlgeschlagen.

- Die Lautsprecher sind möglicherweise nicht richtig platziert. Prüfen Sie auf den Schildern an der Unterseite der vier Lautsprecher, wo diese aufgestellt werden müssen, und stellen Sie sie dann richtig auf.
- Stellen Sie die Lautsprecher aufrecht auf, sodass die Schilder an der Unterseite der Lautsprecher nach unten gerichtet sind.
 - Wenn die Lautsprecher auf der Seite liegend aufgestellt werden, kann Schallfeldoptimierung nicht ordnungsgemäß ausgeführt werden.

- Wenn der Lautsprecher schräg aufgestellt wird, ist das Mikrofon für die Messung des Lautsprechers ebenfalls geneigt und der Ton für die Messung des Abstands zur Decke wird in schräger Richtung ausgegeben. Das kann die Ursache dafür sein, dass Schallfeldoptimierung fehlgeschlagen ist.
- Führen Sie Schallfeldoptimierung erneut in einer Situation durch, in der es keine Umgebungsgeräusche gibt.
- Stellen Sie die Lautsprecher in einem Abstand von mindestens 50 cm auf. Wenn der Abstand zwischen den Lautsprechern zu klein ist, kann Schallfeldoptimierung nicht ordnungsgemäß ausgeführt werden.
- Bringen Sie die Lautsprecher näher zusammen, wenn die Lautsprecher zu weit entfernt voneinander aufgestellt sind.
- Wenn sich Hindernisse zwischen den Lautsprechern befinden oder das Mikrofon für die Messung des Lautsprechers durch ein Hindernis blockiert ist, kann Schallfeldoptimierung nicht ordnungsgemäß ausgeführt werden. Entfernen Sie ein Hindernis, das sich zwischen den Lautsprechern oder vor den Lautsprechern befindet.

Mobilgeräteverbindung

Das Pairing ist nicht möglich.

- Stellen Sie diese Lautsprecheranlage und das BLUETOOTH-Gerät näher beieinander auf.
- Vergewissern Sie sich, dass diese Lautsprecheranlage keine Störsignale von einem WLAN-Gerät, anderen Drahtlosgeräten mit 2,4 GHz oder einem Mikrowellenherd empfängt. Wenn sich in der Nähe ein Gerät befindet, das elektromagnetische Strahlung erzeugt, stellen Sie das

Gerät weiter von der Lautsprecheranlage entfernt auf.

Es kann keine BLUETOOTH-Verbindung hergestellt werden.

- Stellen Sie sicher, dass [BT] im Display an der Vorderseite erscheint (Seite 29).
- Vergewissern Sie sich, dass das zu verbindende BLUETOOTH-Gerät eingeschaltet und die BLUETOOTH-Funktion aktiviert ist.
- Stellen Sie diese Lautsprecheranlage und das BLUETOOTH-Gerät näher beieinander auf.
- Führen Sie das Pairing zwischen dieser Lautsprecheranlage und dem BLUETOOTH-Gerät erneut aus. Möglicherweise müssen Sie das Pairing mit dieser Lautsprecheranlage über das BLUETOOTH-Gerät zunächst aufheben.
- Möglicherweise wurden Pairing-Informationen gelöscht. Führen Sie das Pairing erneut durch (Seite 29).

Der Ton vom angeschlossenen BLUETOOTH-Mobilgerät wird nicht über die Lautsprecheranlage ausgegeben.

- Stellen Sie sicher, dass [BT] im Display an der Vorderseite erscheint (Seite 29).
- Stellen Sie diese Lautsprecheranlage und das BLUETOOTH-Gerät näher beieinander auf.
- Wenn sich in der Nähe ein Gerät befindet, das elektromagnetische Strahlung erzeugt, wie z. B. ein WLAN-Gerät, andere BLUETOOTH-Geräte oder ein Mikrowellenherd, stellen Sie das Gerät weiter von dieser Lautsprecheranlage entfernt auf.
- Entfernen Sie Hindernisse zwischen dieser Lautsprecheranlage und dem BLUETOOTH-Gerät oder entfernen Sie die Lautsprecheranlage vom Hindernis.
- Ändern Sie die Position des verbundenen BLUETOOTH-Geräts.

- Stellen Sie einen in der Nähe aufgestellten WLAN-Router oder PC auf den WLAN-Frequenzbereich 5 GHz ein.
- Erhöhen Sie die Lautstärke am verbundenen BLUETOOTH-Gerät.

Kopfhörer Verbindung über die BLUETOOTH-Funktion

Das Pairing ist nicht möglich.

- Stellen Sie diese Lautsprecheranlage und die BLUETOOTH-Kopfhörer näher beieinander auf.
- Vergewissern Sie sich, dass diese Lautsprecheranlage keine Störsignale von einem WLAN-Gerät, anderen Drahtlosgeräten mit 2,4 GHz oder einem Mikrowellenherd empfängt. Wenn sich in der Nähe ein Gerät befindet, das elektromagnetische Strahlung erzeugt, stellen Sie das Gerät weiter von der Lautsprecheranlage entfernt auf.

Es kann keine BLUETOOTH-Verbindung hergestellt werden.

- Stellen Sie sicher, dass [BT TX] im Display an der Vorderseite erscheint (Seite 31).
- Vergewissern Sie sich, dass die zu verbindenden BLUETOOTH-Kopfhörer eingeschaltet sind und die BLUETOOTH-Funktion aktiviert ist.
- Stellen Sie diese Lautsprecheranlage und die BLUETOOTH-Kopfhörer näher beieinander auf.
- Führen Sie das Pairing zwischen dieser Lautsprecheranlage und dem BLUETOOTH-Kopfhörer erneut aus. Möglicherweise müssen Sie das Pairing mit dem BLUETOOTH-Kopfhörer über die Lautsprecheranlage zunächst aufheben. Siehe „So entfernen Sie gekoppelte Kopfhörer aus der Geräteliste“ (Seite 31).

- Möglicherweise wurden Pairing-Informationen gelöscht. Führen Sie das Pairing erneut durch (Seite 31).

Über die verbundenen BLUETOOTH-Kopfhörer wird kein Ton ausgegeben.

- Stellen Sie sicher, dass [BT TX] im Display an der Vorderseite erscheint (Seite 31).
- Stellen Sie diese Lautsprecheranlage und die BLUETOOTH-Kopfhörer näher beieinander auf.
- Wenn sich in der Nähe ein Gerät befindet, das elektromagnetische Strahlung erzeugt, wie z. B. ein WLAN-Gerät, andere BLUETOOTH-Geräte oder ein Mikrowellenherd, stellen Sie das Gerät weiter von dieser Lautsprecheranlage entfernt auf.
- Entfernen Sie Hindernisse zwischen dieser Lautsprecheranlage und dem BLUETOOTH-Kopfhörer oder entfernen Sie die Lautsprecheranlage vom Hindernis.
- Ändern Sie die Position des verbundenen BLUETOOTH-Kopfhörers.
- Stellen Sie einen in der Nähe aufgestellten WLAN-Router oder PC auf den WLAN-Frequenzbereich 5 GHz ein.
- Erhöhen Sie die Lautstärke am verbundenen BLUETOOTH-Kopfhörer.
- Setzen Sie  [Setup] - [Erweiterte Einstellungen] - [Bluetooth-Einstellungen] - [Qualität Drahtloswiederg.] auf [LDAC Stabile Verbindung (Auto)] oder [SBC Stabile Verbindung (Auto)].
- Bestimmte Inhalte können aufgrund der Urheberrechtscodierung möglicherweise nicht ausgegeben werden.

Fernbedienung

Die Fernbedienung der Lautsprecheranlage funktioniert nicht.

- Richten Sie die Fernbedienung auf den Fernbedienungssensor an der Steuerungsbox (Seite 10).
- Entfernen Sie Hindernisse zwischen der Fernbedienung und der Lautsprecheranlage.
- Tauschen Sie beide Batterien in der Fernbedienung gegen neue aus, wenn sie zu schwach sind.
- Vergewissern Sie sich, dass Sie auf der Fernbedienung die richtige Taste drücken.

Sonstiges

Die Steuerung für HDMI funktioniert nicht einwandfrei.

- Prüfen Sie die Verbindung mit der Lautsprecheranlage (Seite 17).
- Aktivieren Sie die Steuerung für HDMI am Fernsehgerät. Einzelheiten dazu finden Sie in der Bedienungsanleitung zum Fernsehgerät.
- Warten Sie eine Weile und versuchen Sie es dann erneut. Wenn Sie die Lautsprecheranlage vom Stromnetz getrennt haben, dauert es eine Weile, bis wieder Funktionen ausgeführt werden können. Warten Sie mindestens 15 Sekunden und versuchen Sie es dann erneut.
- Vergewissern Sie sich, dass die an die Lautsprecheranlage angeschlossenen Geräte die Steuerung für HDMI unterstützen.
- Aktivieren Sie die Steuerung für HDMI bei den an die Lautsprecheranlage angeschlossenen Geräten. Einzelheiten hierzu finden Sie in der Bedienungsanleitung zu Ihrem Gerät.
- Art und Anzahl der Geräte, die mit der Steuerung für HDMI gesteuert werden

können, sind gemäß dem HDMI CEC-Standard wie folgt begrenzt:

- Aufnahmegeräte (Blu-ray Disc-Recorder, DVD-Recorder usw.): maximal 3 Geräte
- Wiedergabegeräte (Blu-ray Disc-Player, DVD-Player usw.): maximal 3 Geräte (diese Lautsprecheranlage nutzt eins davon)
- Tuner und ähnliche Geräte: maximal 4 Geräte
- Audiosysteme (Empfänger/Kopfhörer): maximal 1 Gerät (mit dieser Lautsprecheranlage verwendet)

[PRTCT], [PUSH], der Lautsprechername ([FL], [FR], [RL], [RR] oder [SUB]) und [POWER] blinken abwechselnd im Display an der Vorderseite.

- Drücken Sie zum Ausschalten  (Ein/Aus) am betreffenden Lautsprecher ([FL]: linker vorderer Lautsprecher, [FR]: rechter vorderer Lautsprecher, [RL]: linker hinterer Lautsprecher, [RR]: rechter hinterer Lautsprecher, [SUB]: optionaler Subwoofer). Beim Lautsprecher trennen Sie das Netzkabel und starten dann die Lautsprecheranlage neu. Beim optionalen Subwoofer trennen Sie das Netzkabel und vergewissern sich, dass die Lüftungsöffnungen des optionalen Subwoofers nicht blockiert sind. Starten Sie dann die Lautsprecheranlage neu. Wenn die Verbindungen wieder ordnungsgemäß hergestellt wurden, erscheint im Display an der Vorderseite wieder die normale Anzeige.

[HIGH], [TEMP] und [ERROR] werden abwechselnd jeweils zwei Sekunden lang im Display an der Vorderseite angezeigt, [STANDBY] wird im Display an der Vorderseite angezeigt und dann schaltet sich die Lautsprecheranlage aus.

→ Bei der Lautsprecheranlage wurde eine hohe Temperatur erkannt. Drücken Sie  (Ein/Aus), um die Lautsprecheranlage neu zu starten.

[BT TX] erscheint im Display an der Vorderseite.

→ Setzen Sie  [Setup] - [Erweiterte Einstellungen] - [Bluetooth-Einstellungen] - [Bluetooth-Modus] auf [Empfänger]. [BT TX] erscheint im Display an der Vorderseite, wenn [Bluetooth-Modus] auf [Sender] gesetzt ist.

Drahtlosfunktionen (WLAN, BLUETOOTH-Funktion, Lautsprecher oder optionaler Subwoofer) sind nicht stabil.

→ Stellen Sie keine anderen Metallgegenstände als ein Fernsehgerät in die Nähe der Lautsprecheranlage.

Die Lautsprecheranlage wird neu gestartet.

→ Wenn Sie die Lautsprecheranlage an ein Fernsehgerät mit einer anderen Auflösung als der der Lautsprecheranlage anschließen, wird die Lautsprecheranlage eventuell neu gestartet, um die Bildausgabeeinstellung zurückzusetzen.

Zurücksetzen der Lautsprecheranlage

Wenn die Lautsprecheranlage immer noch nicht ordnungsgemäß funktioniert, setzen Sie sie wie folgt zurück.

- 1 Drücken Sie HOME.**
Das Startmenü wird auf dem Fernsehschirm angezeigt.
- 2 Wählen Sie  [Setup] - [Erweiterte Einstellungen] im Startmenü.**
- 3 Wählen Sie [Rückstellen].**
- 4 Wählen Sie die Menüoption aus, die Sie zurücksetzen möchten.**
- 5 Wählen Sie [Starten].**

So brechen Sie das Zurücksetzen ab

Wählen Sie in Schritt 5 [Abbrechen].

Wenn Sie kein Zurücksetzen über das Startmenü durchführen können

- 1 Halten Sie  (Ein/Aus) an der Steuerungsbox länger als 10 Sekunden gedrückt.**
Die Einstellungen werden auf den Ausgangsstatus zurückgesetzt.

Hinweis

Wenn Sie die Lautsprecheranlage zurücksetzen, kann die Verbindung mit den Lautsprechern und dem optionalen Subwoofer verloren gehen. Verbinden Sie in diesem Fall die Lautsprecher (Seite 24) und den optionalen Subwoofer unter Bezugnahme auf die Bedienungsanleitung erneut.

Zurücksetzen der Lautsprecher

- 1 Halten Sie  (Ein/Aus) an der Unterseite des Lautsprechers länger als 10 Sekunden gedrückt.**

Die Netzanzeige des Lautsprechers blinkt langsam rot und das Zurücksetzen beginnt.

Wenn das Zurücksetzen abgeschlossen ist, blinkt die Netzanzeige des Lautsprechers abwechselnd grün und orange. Trennen Sie in diesem Fall das Netzkabel von der Netzsteckdose und schließen Sie es wieder an, sobald die Netzanzeige erlischt.

Zusätzliche Informationen

Technische Daten

Lautsprecher (SA-FLA9/SA-FRA9/SA-RLA9/SA-RR9)

Die folgenden Beschreibungen sind die technischen Daten pro Lautsprecher.

Verstärker

LEISTUNGSABGABE (Nennwert)

- Oberer Lautsprecher: 35 W (bei 6 Ohm, 1 kHz, 1 % Klirrfaktor)
- Hochtöner: 25 W (bei 6 Ohm, 10 kHz, 1 % Klirrfaktor)
- Tieftöner: 35 W (bei 6 Ohm, 100 Hz, 1 % Klirrfaktor)

LEISTUNGSABGABE (Referenz)

- Oberer Lautsprecher: 42 W (bei 6 Ohm, 1 kHz)
- Hochtöner: 42 W (bei 6 Ohm, 10 kHz)
- Tieftöner: 42 W (bei 6 Ohm, 100 Hz)

Front-Lautsprecher

Lautsprechersystem

- 2-Wege-Lautsprecher,
Bassreflexsystem

Tieftöner

70 mm × 82 mm, Konus

Hochtöner

19 mm, Gewebekalotte

Oberer Lautsprecher

Lautsprechersystem

- Breitbandlautsprecher, Acoustic
Suspension

Lautsprecher

46 mm × 54 mm (Konus)

Allgemeines

Betriebsspannung

220 V - 240 V Wechselstrom, 50 Hz/
60 Hz

Leistungsaufnahme

Ein: 22 W
Standby-Modus: maximal 1 W
Ausgeschaltet: maximal 0,5 W

Abmessungen* (ca.) (B/H/T)

160 mm × 313 mm × 147 mm

* ohne vorstehende Teile

Gewicht (ca.)

2,7 kg

Steuerungsbox (TMR-A9WT)

Eingänge

HDMI IN*

Ausgänge

HDMI OUT (TV ARC/eARC)*
S-CENTER OUT

- * Die Buchsen HDMI IN und HDMI OUT (TV ARC/eARC) unterstützen das HDCP2.2- und das HDCP2.3-Protokoll. HDCP2.2 und HDCP2.3 sind weiter verbesserte Urheberrechtsschutztechnologien zum Schutz von Inhalten wie 4K-Filmen.

HDMI

Anschluss

Typ A (19-polig)

USB (nur zur Verwendung bei Aktualisierungen)

Anschluss  (USB): Typ A (zum Anschließen von USB-Speicher)

LAN

LAN(100)-Anschluss

100BASE-TX-Anschluss

WLAN

Kommunikationssystem

IEEE 802.11 a/b/g/n/ac

Frequenzbereich

2,4 GHz, 5 GHz

BLUETOOTH

Kommunikationssystem

BLUETOOTH-Spezifikation Version 5.0

Sendeleistung

BLUETOOTH-Spezifikation
Leistungsklasse 1

Maximale Kommunikationsreichweite

Sichtlinie ca. 30 m¹⁾

Maximal registrierbare Geräte

9 Geräte

Frequenzband
2,4-GHz-Frequenzband (2,4000 GHz -
2,4835 GHz)
Modulationsverfahren
FHSS (Freq Hopping Spread Spectrum)
Kompatible BLUETOOTH-Profil²⁾
A2DP (Advanced Audio Distribution
Profile)
AVRC (Audio Video Remote Control
Profile)

Unterstützte Codecs³⁾

SBC⁴⁾, AAC⁵⁾, LDAC

Übertragungsbereich (A2DP)

20 Hz - 40.000 Hz (LDAC-
Abtastfrequenz 96 kHz, Übertragung
mit 990 kbps)
20 Hz - 20.000 Hz (Abtastfrequenz
44,1 kHz)

- 1) Die tatsächliche Reichweite hängt von verschiedenen Faktoren ab, wie z. B. Hindernissen zwischen den Geräten, Magnetfeldern um einen Mikrowellenherd, statischer Elektrizität, Betrieb schnurloser Telefone, Empfangsempfindlichkeit, Betriebssystem, Softwareanwendung usw.
- 2) BLUETOOTH-Standardprofile geben den Zweck der BLUETOOTH-Kommunikation zwischen den Geräten an.
- 3) Codec: Format für die Audiosignalkomprimierung und -konvertierung
- 4) Abkürzung für Subband-Codec
- 5) Abkürzung für Advanced Audio Coding

Allgemeines

Betriebsspannung

12 V Gleichstrom (bei Anschluss an eine Stromquelle mit 100 V - 240 V Wechselstrom und 50 Hz/60 Hz über das mitgelieferte Netzteil)

Leistungsaufnahme

Ein: 15 W

[Netzwerk/Bluetooth-Standby] - [Ein]:
unter 2,4 W

[Netzwerk/Bluetooth-Standby] - [Aus]:
unter 0,5 W*

* Wenn [Standby Umleit] auf [Aus] gesetzt ist oder wenn [Standby Umleit] auf [Auto] gesetzt ist und das angeschlossene Fernsehgerät ausgeschaltet wird.

Abmessungen* (ca.) (B/H/T)

150 mm × 52 mm × 150 mm

* ohne vorstehende Teile

Gewicht (ca.)

730 g

Netzteil

Name oder Markenzeichen des Herstellers

Sony Corporation

Handelsregisternummer

5010401067252

Adresse

1-7-1 Konan, Minato-ku, Tokio, 108-0075
Japan

Modellbezeichnung

AC-M1215WW

Eingangsspannung

100-240 V

Eingangs-Wechselstromfrequenz

50/60 Hz

Ausgangsspannung - Ausgangsstrom -
Ausgang

12 V Gleichstrom - 1,5 A - 18 W

Durchschnittliche aktive Effizienz
85 %

Effizienz bei niedriger Last (10 %)
82,1 %

Leistungsaufnahme ohne Last
0,03 W

Geräte für das Streamen von Audio

- iPhone, iPad oder iPod touch mit iOS 11.4 oder höher
- Apple TV 4K oder Apple TV HD mit tvOS11.4 oder höher
- HomePod mit iOS 11.4 oder höher
- Mac mit iTunes 12.8 oder höher oder mit macOS Catalina
- PC mit iTunes 12.8 oder höher

Drahtloser Sender/ Empfänger

Kommunikationssystem

Spezifikation der drahtlosen
Tonübertragung Version 4.0

Frequenzbereich

5 GHz

Modulationsverfahren

OFDM

Mitgeliefertes Zubehör

- Fernbedienung (1)
- R03-Batterie (Größe AAA) (2)
- HDMI-Kabel (4K- 8K-Übertragung wird unterstützt) (1)
- TV-Center-Lautsprechermoduskabel (1)
- Netzteil (1), Netzkabel (1)
- Netzkabel für den Lautsprecher (4)
- Einführungsanleitung
- Bedienungsanleitung (diese Anleitung)

Änderungen, die dem technischen Fortschritt dienen, bleiben vorbehalten.

Funkfrequenzbereiche und maximale Ausgangsleistung

	Frequenzbereich	Maximale Ausgangsleistung
BLUETOOTH	2.400 - 2.483,5 MHz	< 9,9 dBm
WLAN	2.400 - 2.483,5 MHz	< 19,9 dBm
	5.150 - 5.250 MHz	< 19,8 dBm
	5.250 - 5.350 MHz	< 19,8 dBm
	5.470 - 5.725 MHz	< 19,8 dBm
	5.725 - 5.850 MHz	< 13,96 dBm
Drahtloser Lautsprecher	5.150 - 5.250 MHz	< 18 dBm
	5.250 - 5.350 MHz	< 18 dBm
	5.470 - 5.600 MHz	< 18 dBm
	5.650 - 5.725 MHz	< 18 dBm
	5.725 - 5.850 MHz	< 13,98 dBm

Unterstützte Audioeingangsformate

Die unterstützten Audioformate variieren abhängig von der Eingangseinstellung der Lautsprecheranlage.

In der folgenden Tabelle gibt das unterstützte Audioformat an und ein nicht unterstütztes Audioformat.

Format	HDMI-Eingang	TV-Eingang (eARC)	TV-Eingang (ARC)
LPCM 2ch	<input type="radio"/>	<input type="radio"/>	<input type="radio"/>
LPCM 5.1ch	<input type="radio"/>	<input type="radio"/>	<input type="checkbox"/>
LPCM 7.1ch	<input type="radio"/>	<input type="radio"/>	<input type="checkbox"/>
Dolby Digital	<input type="radio"/>	<input type="radio"/>	<input type="radio"/>
Dolby TrueHD	<input type="radio"/>	<input type="radio"/>	<input type="checkbox"/>
Dolby Digital Plus	<input type="radio"/>	<input type="radio"/>	<input type="radio"/>
Dolby Atmos	<input type="radio"/>	<input type="radio"/>	<input type="checkbox"/>
Dolby Atmos - Dolby TrueHD	<input type="radio"/>	<input type="radio"/>	<input type="checkbox"/>
Dolby Atmos - Dolby Digital Plus	<input type="radio"/>	<input type="radio"/>	<input type="radio"/>
DTS	<input type="radio"/>	<input type="radio"/>	<input type="radio"/>
DTS-ES Discrete 6.1, DTS-ES Matrix 6.1	<input type="radio"/>	<input type="radio"/>	<input type="radio"/>
DTS 96/24	<input type="radio"/>	<input type="radio"/>	<input type="radio"/>
DTS-HD High Resolution Audio	<input type="radio"/>	<input type="radio"/>	<input type="checkbox"/>
DTS-HD Master Audio	<input type="radio"/>	<input type="radio"/>	<input type="checkbox"/>
DTS:X	<input type="radio"/>	<input type="radio"/>	<input type="checkbox"/>

Hinweis

Die Buchse HDMI IN unterstützt keine Audioformate, die einen Kopierschutz enthalten, wie es zum Beispiel bei Super Audio CDs oder DVD-Audio der Fall sein kann.

Info zur BLUETOOTH-Kommunikation

- BLUETOOTH-Geräte sollten in ca. 10 Metern Abstand (ohne Hindernisse) voneinander benutzt werden. Die tatsächliche Kommunikationsreichweite kann unter folgenden Bedingungen kürzer sein.
 - Wenn sich eine Person, ein Metallgegenstand, eine Wand oder ein anderes Hindernis zwischen den Geräten mit BLUETOOTH-Verbindung befindet
 - An Orten, an denen ein WLAN installiert ist
 - In der Nähe von Mikrowellenherden während des Betriebs
 - An Orten, an denen andere elektromagnetische Wellen vorkommen
- BLUETOOTH-Geräte und WLAN (IEEE 802.11 b/g/n) verwenden denselben Frequenzbereich (2,4 GHz). Bei Verwendung Ihres BLUETOOTH-Geräts in der Nähe eines Geräts mit WLAN-Funktion können elektromagnetische Störsignale auftreten. Dies kann zu niedrigeren Datenübertragungsraten, Störerauschen oder Verbindungsfehlern führen. Falls dies passiert, versuchen Sie folgende Abhilfemaßnahmen:
 - Verwenden Sie diese Lautsprecheranlage mindestens 10 Meter vom WLAN-Gerät entfernt.
 - Schalten Sie das WLAN-Gerät aus, wenn Sie Ihr BLUETOOTH-Gerät in einem Abstand von 10 Metern verwenden.
 - Stellen Sie diese Lautsprecheranlage und das BLUETOOTH-Gerät so nah wie möglich beieinander auf.
- Die von dieser Lautsprecheranlage ausgestrahlten Funkwellen können den Betrieb bestimmter medizinischer Geräte beeinträchtigen. Da diese Störsignale zu Fehlfunktionen führen können, schalten Sie diese Lautsprecheranlage und das BLUETOOTH-Gerät an den folgenden Orten aus:
 - In Krankenhäusern, Zügen, Flugzeugen, an Tankstellen sowie an allen Orten, wo brennbare Gase vorhanden sein können

- In der Nähe von Automattüren oder Brandmeldern
- Diese Lautsprecheranlage unterstützt Sicherheitsfunktionen, die die BLUETOOTH-Spezifikation erfüllen, um während der Kommunikation per BLUETOOTH-Technologie eine sichere Verbindung zu gewährleisten. Je nach den Einstellungen sowie anderen Faktoren ist die Sicherheit jedoch u. U. nicht ausreichend. Seien Sie bei der Kommunikation mit der BLUETOOTH-Technologie also immer vorsichtig.
- Sony kann in keiner Weise für Schäden oder andere Verluste haftbar gemacht werden, die durch Sicherheitslücken bei der Übertragung von Informationen mittels BLUETOOTH-Kommunikation entstehen.
- Die BLUETOOTH-Kommunikation kann nicht notwendigerweise bei allen BLUETOOTH-Geräten garantiert werden, die das gleiche Profil wie diese Lautsprecheranlage haben.
- BLUETOOTH-Geräte, die mit dieser Lautsprecheranlage verbunden werden, müssen der BLUETOOTH-Spezifikation von Bluetooth SIG, Inc., entsprechen und dementsprechend zertifiziert sein. Aber auch wenn ein Gerät der BLUETOOTH-Spezifikation entspricht, kann es vorkommen, dass Merkmale oder Spezifikationen des BLUETOOTH-Geräts eine Verbindung unmöglich machen bzw. zu anderen Steuerungsmethoden oder einer anderen Anzeige bzw. Bedienung führen.
- Je nach dem BLUETOOTH-Gerät, das mit dieser Lautsprecheranlage verbunden ist, der Kommunikationsumgebung oder den Umgebungsbedingungen kann es zu Störerauschen kommen oder der Ton kann aussetzen.

Sollten an Ihrer Lautsprecheranlage Probleme auftreten oder sollten Sie Fragen haben, wenden Sie sich bitte an Ihren nächsten Sony-Händler.

Sicherheitsmaßnahmen

Info zur Sicherheit

- Sollte ein Fremdkörper oder Flüssigkeit in das Gehäuse gelangen, ziehen Sie den Netzstecker und lassen Sie die Lautsprecheranlage von qualifiziertem Fachpersonal überprüfen, bevor Sie sie weiter verwenden.
- Klettern Sie nicht auf die Lautsprecheranlage, denn Sie könnten herunterfallen und sich verletzen oder die Lautsprecheranlage könnte beschädigt werden.

Info zu Stromquellen

- Achten Sie vor der Inbetriebnahme der Lautsprecheranlage darauf, dass die Betriebsspannung der lokalen Stromversorgung entspricht. Die Betriebsspannung ist auf dem Typenschild an der Unterseite der Steuerungsbox angegeben.
- Wenn Sie die Lautsprecheranlage längere Zeit nicht benutzen wollen, trennen Sie sie von der Netzsteckdose. Ziehen Sie zum Trennen des Netzkabels immer am Stecker, niemals am Kabel selbst.
- Aus Sicherheitsgründen ist ein Stift des Steckers breiter als der andere und der Stecker passt nur in einer Richtung in die Netzsteckdose. Wenn Sie den Stecker nicht vollständig in die Steckdose stecken können, wenden Sie sich an Ihren Fachhändler.
- Das Netzkabel darf nur von einer qualifizierten Kundendienststelle ausgetauscht werden.

Info zur Wärmeentwicklung

Die Lautsprecheranlage erwärmt sich während des Betriebs, was jedoch kein Anzeichen für eine Funktionsstörung ist. Wenn Sie die Lautsprecheranlage längere Zeit mit hoher Lautstärke verwenden, steigt die Gehäusestemperatur an der Rück- und Unterseite stark an. Um Verbrennungen zu vermeiden, berühren Sie die Lautsprecheranlage nicht.

Info zur Aufstellung

- Stellen Sie die Lautsprecheranlage nicht in der Nähe von Wärmequellen oder an einem Ort auf, der direktem Sonnenlicht, außergewöhnlich viel Staub oder mechanischen Erschütterungen ausgesetzt ist.
- Stellen Sie keine Gegenstände, die die Lüftungsöffnungen blockieren und Funktionsstörungen verursachen könnten, neben die Steuerungsbox.
- Stellen Sie keine anderen Metallgegenstände als ein Fernsehgerät in die Nähe der Lautsprecheranlage. Andernfalls sind Drahtlosfunktionen möglicherweise nicht stabil.
- Wenn die Lautsprecheranlage in Verbindung mit einem Fernsehgerät, Videorecorder oder Kassettendeck verwendet wird, kann es zu Störrauschen kommen und die Bildqualität wird möglicherweise beeinträchtigt. Stellen Sie die Lautsprecheranlage in diesem Fall weiter vom Fernsehgerät, Videorecorder oder Kassettendeck entfernt auf.
- Seien Sie vorsichtig, wenn Sie die Lautsprecheranlage auf besonders behandelte Oberflächen (gewachst, geölt, poliert usw.) stellen, da es zu Flecken oder Verfärbungen kommen kann.
- Achten Sie darauf, sich an den Ecken der Lautsprecheranlage nicht zu stoßen bzw. zu verletzen.
- Wenn Sie die Lautsprecheranlage an der Wand befestigen, lassen Sie darunter mindestens 3 cm Platz frei.
- Die Lautsprecher dieser Lautsprecheranlage sind nicht magnetisch abgeschirmt. Halten Sie Magnetstreifenkarten von der Lautsprecheranlage fern.

Info zum Betrieb

Schalten Sie die Lautsprecheranlage unbedingt aus und trennen Sie sie vom Stromnetz, bevor Sie andere Geräte anschließen.

Wenn es bei einem Fernsehgerät in der Nähe zu

Farbunregelmäßigkeiten kommt

Bei manchen Typen von Fernsehgeräten können Farbunregelmäßigkeiten auftreten.

Wenn Farbunregelmäßigkeiten auftreten...

Schalten Sie das Fernsehgerät einmal aus und nach 15 bis 30 Minuten wieder ein.

Wenn immer noch Farbunregelmäßigkeiten auftreten...

Stellen Sie die Lautsprecheranlage weiter vom Fernsehgerät entfernt auf.

Info zur Reinigung

Reinigen Sie die Lautsprecheranlage mit einem weichen, trockenen Tuch. Verwenden Sie keine Scheuerschwämme, Scheuermittel oder Lösungsmittel wie Alkohol oder Benzin.

Sollten an Ihrer Lautsprecheranlage Probleme auftreten oder sollten Sie Fragen haben, wenden Sie sich bitte an Ihren nächsten Sony-Händler.

Haftungsausschluss bei von Dritten angebotenen Diensten

Netzwerkdienste, Inhalte und (das Betriebssystem und) die Software dieses Produkts können einzelnen Bedingungen und Konditionen unterliegen sowie jederzeit geändert, unterbrochen oder eingestellt werden; des Weiteren können Gebühren, Registrierung und Kreditkarteninformationen verlangt werden.

Hinweise zum Aktualisieren

Sie können die Software dieser Lautsprecheranlage automatisch aktualisieren lassen, wenn über ein Drahtlos- oder verkabeltes Netzwerk eine Internetverbindung besteht. Durch Aktualisieren der Software können Sie neue Funktionen hinzufügen und den

Bedienkomfort sowie die Sicherheit der Lautsprecheranlage verbessern. Wenn Aktualisierungen nicht automatisch ausgeführt werden sollen, können Sie die Funktion mit der App Sony | Music Center auf Ihrem Smartphone oder Tablet deaktivieren. Aus Sicherheitsgründen werden bestimmte Softwareaktualisierungen jedoch automatisch ausgeführt, auch wenn diese Funktion für die Lautsprecheranlage deaktiviert ist. Wenn die Funktion deaktiviert ist, können Sie die Software auch über das Einstellmenü aktualisieren. Ausführliche Informationen finden Sie in der Hilfe. Während einer Softwareaktualisierung können Sie die Lautsprecheranlage nicht verwenden.

Urheberrechtsschutz und Markenzeichen

Diese Lautsprecheranlage umfasst Dolby* Digital und das DTS** Digital Surround System.

* In Lizenz von Dolby Laboratories gefertigt. Dolby, Dolby Vision, Dolby Atmos und das Doppel-Dsymbol sind Warenzeichen von Dolby Laboratories.

**Informationen zu DTS-Patenten finden Sie unter <http://patents.dts.com>. Hergestellt unter der Lizenz von DTS, Inc. DTS, DTS:X und das DTS:X-Logo sind eingetragene Marken oder Marken von DTS, Inc. in den USA und anderen Ländern.

© 2020 DTS, Inc. ALLE RECHTE
VORBEHALTEN.

Der BLUETOOTH®-Schriftzug und die Bluetooth-Logos sind eingetragene Markenzeichen von Bluetooth SIG, Inc., und ihre Verwendung durch die Sony Corporation erfolgt in Lizenz. Andere Marken und Markennamen sind Eigentum der jeweiligen Rechteinhaber.

Die Begriffe HDMI und HDMI High-Definition Multimedia Interface sowie das HDMI-Logo sind Marken oder eingetragene Marken von HDMI Licensing Administrator, Inc. in den Vereinigten Staaten und anderen Ländern.

Google, Google Play, Google Home und Chromecast built-in sind Markenzeichen von Google LLC. Google Assistant ist in bestimmten Sprachen und Ländern nicht verfügbar.

Apple, AirPlay, iPad, iPhone und iPod touch sind in den USA und in anderen Ländern eingetragene Markenzeichen von Apple Inc.

Die Verwendung des „Works with Apple“-Markenemblems bedeutet, dass ein Zubehör speziell für die Funktionalität mit der im „Works with Apple“-Markenemblem

bezeichneten Technologie entwickelt und vom Entwickler für die Erfüllung der Apple-Leistungsstandards zertifiziert wurde.

Das „BRAVIA“-Logo ist ein Markenzeichen der Sony Corporation.

WALKMAN® und das WALKMAN®-Logo sind eingetragene Markenzeichen der Sony Corporation.

„PlayStation“ ist ein eingetragenes Markenzeichen oder Markenzeichen von Sony Interactive Entertainment Inc.

MPEG Layer-3 Audio-Kodierungstechnologie und Patente wurden von Fraunhofer IIS und Thomson lizenziert.

Windows Media ist eine eingetragene Marke oder Marke der Microsoft Corporation in den USA und/oder in anderen Ländern. Dieses Produkt ist durch bestimmte geistige Eigentumsrechte der Microsoft Corporation geschützt. Die Verwendung oder Distribution dieser Technologie außerhalb dieses Produktes ohne Lizenz von Microsoft oder eines bevollmächtigten Microsoft-Tochterunternehmens ist untersagt.

Wi-Fi®, Wi-Fi Protected Access® und Wi-Fi Alliance® sind eingetragene Markenzeichen der Wi-Fi Alliance.

Wi-Fi CERTIFIED™, WPA™ und WPA2™ sind Markenzeichen der Wi-Fi Alliance.

LDAC™ und das LDAC-Logo sind Markenzeichen der Sony Corporation. LDAC ist eine von Sony entwickelte Audiocodieretechnologie zur Übertragung von hochauflösenden Audioinhalten (Hi-Res) auch über eine BLUETOOTH-Verbindung. Anders als bei anderen BLUETOOTH-kompatiblen Codieretechnologien wie SBC werden dabei keine Hi-Res-Audioinhalte* herunterkonvertiert. Mithilfe effizienter Codierung und optimierter Paketbildung werden bei unübertroffener Tonqualität

ungefähr dreimal mehr Daten** als bei anderen Technologien über ein BLUETOOTH-Funknetzwerk übertragen.

* Mit Ausnahme von Inhalten im DSD-Format

**Verglichen mit SBC (Subband-Codierung) bei Auswahl einer Bitrate von 990 Kbps (96/48 kHz) oder 909 Kbps (88,2/44,1 kHz)

Dieses Produkt enthält Software, die der GNU General Public License („GPL“) oder der GNU Lesser General Public License („LGPL“) unterliegt. Bei diesen Lizenztypen sind Kunden berechtigt, den Quellcode besagter Software gemäß den Bedingungen der GPL oder der LGPL zu beschaffen, zu ändern und weiterzuverbreiten.

Nähere Informationen zu GPL, LGPL und anderen Softwarelizenzen finden Sie im Produkt unter [Software-Lizenzinformation] in  [Setup] - [Erweiterte Einstellungen] - [System-Einstellungen].

Die Software dieses Produkts enthält urheberrechtlich geschützte Software, die der Lizenz GPLv2 und anderen Lizenzen unterliegt, denen zufolge Zugriff auf den Quellcode gewährt werden muss. Eine Kopie des relevanten Quellcodes finden Sie gemäß der GPLv2 (und anderen Lizenzen) unter <http://www.sony.net/Products/Linux/>.

Sie können sich den Quellcode gemäß GPLv2 für einen Zeitraum von drei Jahren nach unserer letzten Auslieferung dieses Produkts auf einem physischen Datenträger zuschicken lassen; das entsprechende Formular finden Sie unter <http://www.sony.net/Products/Linux/>. Dieses Angebot gilt für alle Empfänger dieser Information.

Bitte beachten Sie, dass Sony keine Fragen zum Inhalt des Quellcodes beantworten kann.

„TRILUMINOS“ und das „TRILUMINOS“-Logo sind eingetragene Markenzeichen der Sony Corporation.

Die Spotify Software unterliegt den folgenden Drittanbieter-Lizenzen: <https://www.spotify.com/connect/third-party-licenses>.

Spotify und die Spotify-Logos sind Markenzeichen der Spotify Group.*

* Je nach Land bzw. Region steht diese Funktion möglicherweise nicht zur Verfügung.

Alle anderen Marken sind Eigentum der jeweiligen Rechteinhaber.

Index

Tasten

AUDIO 40
BLUETOOTH 29
DIMMER 46
IMMERSIVE AE 37
NIGHT 39
VOICE 39

A

Anfangseinstellung 47
ARC 10
Audio Return Channel 10
Audioformat 67

B

BLUETOOTH
Funktion 29
Pairing 29
„BRAVIA“ Sync 45

D

Drahtlose Verbindung
BLUETOOTH-Geräte 29
Fernsehgerät 26
Kopfhörer 31
DTS-Dialogsteuerung 41

E

eARC 10
Einstellungen
Einstelloption 48
Zurücksetzen 61
Enhanced Audio Return Channel 10

F

Fernbedienung 12

I

Immersive Audio Enhancement 37
Installation 15

K

Kabelgebundene Verbindung
AV-Geräte 18
Fernsehgerät 17

L

Lautstärke 36

M

Multiplex-Ton 40

N

Nachtmodus 39

P

PRTCT 60

S

Schnellkonfiguration 47
Softwareaktualisierung 49
Sprachmodus 39
Steuerung für HDMI 43

T

Tonmodus 38

V

Verbindung (siehe „Kabelgebundene Verbindung“ oder „Drahtlose Verbindung“ im „Index“)

W

Wandmontage 15

Z

Zurücksetzen 61