

Die Software dieses Systems könnte künftig aktualisiert werden. Für weitere Details zu allen erhältlichen Aktualisierungen besuchen Sie bitte die folgende URL.

Oprogramowanie tego systemu może być w przyszłości aktualizowane. Szczegółowe informacje o dostępnych aktualizacjach można znaleźć pod poniższym adresem URL.

Il software di questo sistema potrebbe essere aggiornato, in futuro. Per i dettagli sugli aggiornamenti disponibili, visitare il seguente URL.

- Für Kunden in Europa/Dla klientów w Europie/Per i clienti in Europa
<https://www.sony.eu/support>
- Für Kunden im asiatisch-pazifischen Raum/Dla klientów w regionie Azja-Pacyfik/Per i clienti in Asia-Pacifico
<https://www.sony-asia.com/support>

SONY®

Sound Bar

Bedienungsanleitung DE

Instrukcja obsługi PL

Istruzioni per l'uso IT

dts x

Dolby Atmos

LDAC

Chromecast built-in

HDMI™



Works with
Apple AirPlay



* 5 0 3 4 4 9 0 3 3 * (1)

WICHTIG – Lesen Sie den Endbenutzer-Softwarelizenzvertrag, bevor Sie das Sony-Produkt verwenden. Die Verwendung unseres Produkts zeigt, dass Sie den Endbenutzer-Softwarelizenzvertrag akzeptieren. Der Endbenutzer-Softwarelizenzvertrag zwischen Ihnen und Sony ist unter der folgenden URL verfügbar: https://rd1.sony.net/help/vs/el22/h_zz/

WARNUNG

Stellen Sie das Lautsprechersystem nicht in einem geschlossenen Bücherregal, einem Einbauschrank u. Ä. auf.

Um Feuergefahr zu verringern, decken Sie die Lüftungsöffnungen des Lautsprechersystems nicht mit Zeitungen, Tischdecken, Vorhängen usw. ab.

Schützen Sie das Lautsprechersystem vor offenen Flammen, wie z. B. brennenden Kerzen.

Um Feuergefahr und die Gefahr eines elektrischen Schlags zu verringern, schützen Sie das Lautsprechersystem vor Tropf- oder Spritzwasser und stellen Sie keine Gefäße mit Flüssigkeiten darin, wie z. B. Vasen, auf das Lautsprechersystem.

Das Lautsprechersystem bleibt auch in ausgeschaltetem Zustand mit dem Stromnetz verbunden, solange das Netzteil mit der Netzsteckdose verbunden ist.

Schließen Sie das Lautsprechersystem an eine leicht zugängliche Netzsteckdose an, da das Lautsprechersystem mit dem Netzstecker vom Netzstrom getrennt wird. Sollten am Lautsprechersystem irgendwelche Störungen auftreten,

trennen Sie den Netzstecker sofort von der Netzsteckdose.

VORSICHT

Wenn falsche Batterietypen eingelegt werden, besteht Explosionsgefahr. Schützen Sie Akkus und Batterien bzw. Geräte mit eingelegten Akkus und Batterien vor übermäßiger Hitze, wie z. B. direktem Sonnenlicht und Feuer.

Dieses Produkt nicht in der Nähe von medizinischen Geräten aufstellen.

Dieses Produkt (einschließlich der Zubehörteile) enthält einen oder mehrere Magnete, die Herzschrittmacher, programmierbare Shunt-Ventile für die Behandlung von Hydrozephalus oder andere medizinische Geräte beeinträchtigen können. Stellen Sie dieses Produkt nicht in der Nähe von Personen auf, die solche medizinischen Geräte verwenden. Konsultieren Sie Ihren Arzt vor der Benutzung dieses Produkts, falls Sie ein solches medizinisches Gerät verwenden.

Wenn Sie die Lautsprecheranlage mit dem Internet verbinden, verwenden Sie den Router (ADSL-Modem oder optische Netzwerkeinheit mit vom Internetanbieter bereitgestellter Router-Funktion, WLAN-Zugangspunkt usw.). Wenn Sie ohne Router eine Verbindung mit dem Internet herstellen, kann es zu einem Sicherheitsproblem kommen. Wenn Sie nicht sicher sind, ob der Powerline-Netzwerkadapter über eine Router-Funktion verfügt, fragen Sie die für die Immobilie zuständige Person oder Ihren Internetanbieter.

Nur für den Gebrauch in Innenräumen.

Empfohlene Kabel

Für den Anschluss an Hostcomputer und/oder Peripheriegeräte müssen angemessen geschirmte und geerdete

Kabel und Anschlüsse verwendet werden.

Für die Lautsprechereinheit

Das Typenschild befindet sich an der Unterseite der Lautsprechereinheit.

Dieses Gerät wurde geprüft und entspricht bei Verwendung eines Anschlusskabels von weniger als 3 Metern Länge den Grenzwerten in der EMC-Richtlinie.

Für Kunden in Europa

Hinweis für Kunden: Die folgenden Informationen gelten nur für Geräte, die in Ländern, in denen EU-Richtlinien gelten, und/oder in Großbritannien verkauft werden, wo relevante gesetzliche Vorgaben gelten

Dieses Produkt wurde von oder für die Sony Corporation hergestellt.

EU- und GB-Importeur: Sony Europe B.V.

Anfragen an den Importeur oder zur Produktkonformität auf Grundlage der Gesetzgebung in Europa senden Sie bitte an den Bevollmächtigten Sony Belgium, bijkantoor van Sony Europe B.V., Da Vincilaan 7-D1, 1930 Zaventem, Belgien.

sony.com/country

Anfragen an den Importeur oder zur Produktkonformität auf Grundlage der Gesetzgebung in Großbritannien senden Sie bitte an den Bevollmächtigten Sony Europe B.V., The Heights, Brooklands, Weybridge, Surrey KT13 0XW, Vereinigtes Königreich.



Hiermit erklärt Sony Corporation, dass diese Funkanlage der Richtlinie 2014/53/EU entspricht.

Der vollständige Text der EU-Konformitätserklärung ist unter der folgenden Internetadresse verfügbar: <https://compliance.sony.eu>

Hiermit erklärt Sony Corporation, dass diese Funkanlage den relevanten gesetzlichen Vorgaben in Großbritannien entspricht.

Der vollständige Text der Konformitätserklärung ist unter der folgenden Internetadresse verfügbar: <https://compliance.sony.co.uk>

Dieses Funkgerät unterliegt in BE, BG, CZ, DK, DE, EE, IE, EL, ES, FR, HR, IT, CY, LV, LT, LU, HU, MT, NL, AT, PL, PT, RO, SI, SK, FI, SE, UK, UK(NI), IS, LI, NO, CH, AL, BA, MK, MD, RS, ME, XK, TR folgenden Einschränkungen in Bezug auf die Inbetriebnahme bzw. Zulassungsanforderungen:

Der Frequenzbereich von 5.150 MHz - 5.350 MHz ist auf die Verwendung in Innenräumen beschränkt.

Dieses Funkgerät ist mit der bzw. den in der Konformitätserklärung angegebenen genehmigten Softwareversion(en) zu verwenden. Die Software auf diesem Funkgerät wurde geprüft und entspricht den grundlegenden Vorschriften für Funkgeräte.

Die Softwareversion kann über [Systeminformationen] unter  [Setup] - [Erweiterte Einstellungen] - [System-Einstellungen] angezeigt werden.

Internetverbindung und IP-Adresse

Technische Daten wie IP-Adresse [oder Geräteinformationen] werden verwendet, wenn zwischen diesem Produkt und dem Internet eine Verbindung hergestellt wird, um

Software zu aktualisieren oder Drittanbieterservices zu nutzen. Bei Softwareaktualisierungen werden diese technischen Daten möglicherweise an unsere Update-Server übermittelt, um Ihnen die für Ihr Gerät geeignete Softwareaktualisierung bereitzustellen. Wenn solche technischen Daten auf keinen Fall verwendet werden sollen, richten Sie die Funktion für drahtloses Internet nicht ein.



Entsorgung von gebrauchten Batterien und Akkus und gebrauchten elektrischen und elektronischen

Geräten (anzuwenden in den Ländern der Europäischen Union und anderen Ländern mit einem separaten Sammelsystem für diese Produkte)

Das Symbol auf dem Produkt, der Batterie/dem Akku oder der Verpackung weist darauf hin, dass das Produkt oder die Batterie/der Akku nicht als normaler Haushaltsabfall zu behandeln sind. Ein zusätzliches chemisches Symbol Pb (Blei) unter der durchgestrichenen Mülltonne bedeutet, dass die Batterie/der Akku einen Anteil von mehr als 0,004 % Blei enthält. Durch Ihren Beitrag zum korrekten Entsorgen des Produktes und der Batterie/des Akkus schützen Sie die Umwelt und die Gesundheit Ihrer Mitmenschen. Umwelt und Gesundheit werden durch falsches Entsorgen gefährdet. Materialrecycling hilft, den Verbrauch von Rohstoffen zu verringern. Bei Produkten, die auf Grund ihrer Sicherheit oder als Sicherung vor Datenverlust eine ständige Verbindung zur eingebauten Batterie/zum eingebauten Akku benötigen, sollte die Batterie/der Akku nur durch qualifiziertes Servicepersonal ausgetauscht werden. Um

sicherzustellen, dass das Produkt und die Batterie/der Akku korrekt entsorgt werden, geben Sie das Produkt zwecks Entsorgung an einer geeigneten Annahmestelle für das Recycling von elektrischen und elektronischen Geräten ab. Für alle anderen Batterien/Akkus entnehmen Sie die Batterie/den Akku bitte entsprechend dem Kapitel über die sichere Entfernung der Batterie/des Akkus. Geben Sie die Batterie/den Akku an einer geeigneten Annahmestelle für das Recycling von Batterien/Akkus ab. Weitere Informationen über das Recycling dieses Produkts oder der Batterie/des Akkus erhalten Sie von Ihrer Gemeinde, den kommunalen Entsorgungsbetrieben oder dem Geschäft, in dem Sie das Produkt gekauft haben. Hinweis für Lithiumbatterien: Bitte geben Sie nur entladene Batterien an den Sammelstellen ab. Wegen Kurzschlussgefahr überkleben Sie bitte die Pole der Batterie mit Klebestreifen. Sie erkennen Lithiumbatterien an den Abkürzungen Li oder CR.

Diese Geräte müssen in einem Abstand von über 20 cm zwischen dem Sender und Personen aufgestellt und betrieben werden.

So schalten Sie die WLAN-Funktion ein/aus

Drücken Sie HOME auf der Fernbedienung, wählen Sie  [Setup] - [Erweiterte Einstellungen] - [Netzwerkeinstellungen] - [WLAN-Verbindung] und wählen Sie dann [Ein], um die WLAN-Funktion einzuschalten, oder [Aus], um sie auszuschalten.

Inhaltsverzeichnis

Informationen zu den Anleitungen
der Lautsprecheranlage 7

Lieferumfang → Einführungsan-
leitung
(separates
Dokument)

Funktionen der
Lautsprecheranlage 8
Lage und Funktion der Teile und
Bedienelemente 10
Das Startmenü 14

Einrichten

Installieren der
Lautsprecheranlage 15
Anschließen an ein
Fernsehgerät 17
Wenn das Fernsehgerät über eine
S-CENTER SPEAKER IN-Buchse
verfügt 19
Anschließen an die
Netzsteckdose 20
Ausführen der
Ersteinstellungen 20
Anschließen des optionalen
Lautsprechers 21

Bildwiedergabe

Fernsehen 23

Wiedergabe von Musik/Ton

Wiedergabe des Tons von Sony-
Fernsehgeräten mit der
BLUETOOTH®-Funktion 24
Wiedergabe von Musik/Ton mit der
BLUETOOTH-Funktion 27
Wiedergabe von Musik auf einem
USB-Gerät 29
Wiedergabe des Tons vom
angeschlossenen Fernsehgerät
oder von einem anderen Gerät
über Kopfhörer 30

Wiedergabe von Musik über eine Netzwerkverbindung

Funktionen der Lautsprecheranlage
bei der Verbindung mit einem
Netzwerk 33

Einstellen der Lautstärke und Tonqualität

Einstellen der Lautstärke 35
Wiedergeben von
Raumklangeffekten (SOUND
FIELD) 36
Klarere Dialogwiedergabe
(VOICE) 37
Wiedergabe von klarem Ton bei
niedriger Lautstärke nachts
(NIGHT) 37
Korrigieren einer Verzögerung
zwischen Bild und Ton 38
Wiedergeben von Multiplex-Ton
(AUDIO) 38
Anpassen der Dialoglautstärke bei
der Wiedergabe von DTS:X-
Inhalten 39

Verwenden der Lautsprecheranlage parallel mit einem Fernsehgerät

Bedienen der Lautsprecheranlage
parallel zu einem Fernsehgerät
(Steuerung für HDMI) 40
Bedienen der Lautsprecheranlage
parallel zu einem Fernsehgerät,
das mit der BRAVIA Sync-
Funktion kompatibel ist 42

Ändern von Einstellungen

Ändern der Helligkeit des Displays
an der Vorderseite und der
Anzeigen (DIMMER) 43
Stromsparen im
Bereitschaftsmodus 43

| | |
|--|----|
| Automatisches Wechseln in den Netzwerk-Standby- oder Standby-Modus | 44 |
| Einstellen der Anlage mit Schnellkonfiguration | 44 |
| Einstellen der Anlage mit Erweiterte Einstellungen | 45 |
| Aktualisieren der Software | 46 |

Störungsbehebung

| | |
|--|----|
| Störungsbehebung | 48 |
| Zurücksetzen der Lautsprecheranlage | 57 |

Zusätzliche Informationen

| | |
|--|----|
| Technische Daten | 58 |
| Funkfrequenzbereiche und maximale Ausgangsleistung | 60 |
| Abspielbare Audiodateitypen | 61 |
| Unterstützte Audioeingangsformate | 62 |
| Info zur BLUETOOTH- Kommunikation | 63 |
| Sicherheitsmaßnahmen | 64 |
| Urheberrechtsschutz und Markenzeichen | 66 |
| Index | 68 |

Informationen zu den Anleitungen der Lautsprecheranlage

Die in der jeweiligen Anleitung aufgeführten Informationen sind unten aufgeführt.

Einführungsanleitung



Diese Anleitung bietet eine Einführung in die ersten Schritte zur Installation und zu den Anschlüssen für die Verwendung der Lautsprecheranlage sowie den Betrieb für die Musikwiedergabe.

Bedienungsanleitung (diese Anleitung)



Diese Anleitung erläutert die grundlegenden Bedienvorgänge.

- Anschluss an ein Fernsehgerät
- Wiedergabe für Musik/Ton von Geräten, die über ein HDMI-Kabel oder die BLUETOOTH-Funktion verbunden sind
- Klangeinstellung usw.

Hilfe (Web-Handbuch)

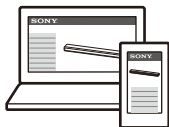

Für Kunden in Amerika

https://rd1.sony.net/help/ht/a3000/h_uc/



Für Kunden in anderen Ländern/
Regionen

https://rd1.sony.net/help/ht/a3000/h_zz/



Diese Anleitung erläutert alle Bedienvorgänge, einschließlich erweiterter Funktionen.

- Wiedergabe für Musik/Ton über die Netzwerkfunktion
- Details zu den Menüelementen usw.

Tipps

- Die Anweisungen in diesen Anleitungen beschreiben Bedienvorgänge mithilfe der Bedienelemente auf der Fernbedienung. Sie können jedoch auch die Tasten an der Lautsprechereinheit verwenden, sofern sie die gleiche oder eine ähnliche Bezeichnung tragen, wie die Tasten auf der Fernbedienung.
- Die Zeichen in eckigen Klammern [] erscheinen auf dem Fernsehschirm oder auf dem Display an der Vorderseite.
- Die Abbildungen zeigen keine Details.

Lieferumfang

Näheres finden Sie in der Einführungsanleitung (separates Dokument).

Funktionen der Lautsprecheranlage

Die Lautsprecheranlage unterstützt objektbasierte Audioformate wie Dolby Atmos und DTS:X.

Fernsehgerät

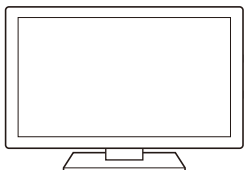

- „Fernsehen“ (Seite 23)
- „Wiedergabe des Tons von Sony-Fernsehgeräten mit der BLUETOOTH®-Funktion“ (Seite 24)

Blu-ray Disc™-Player, Set-Top-Box, Spielekonsole usw.



USB-Gerät



„Wiedergabe von Musik auf einem USB-Gerät“ (Seite 29)

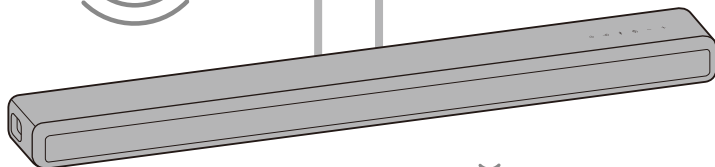

Mobilgerät

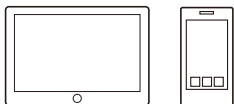

„Wiedergabe von Musik/Ton mit der BLUETOOTH-Funktion“ (Seite 27)



Kopfhörer



„Wiedergabe des Tons vom angeschlossenen Fernsehgerät oder von einem anderen Gerät über Kopfhörer“ (Seite 30)

Netzwerk



„Funktionen der Lautsprecheranlage bei der Verbindung mit einem Netzwerk“ (Seite 33)

Informationen zu den Verfahren für eine Netzwerkverbindung und den Funktionen, die bei einer Netzwerkverbindung aktiviert sind, finden Sie in der Hilfe (Web-Handbuch).

Für Kunden in Amerika

https://rd1.sony.net/help/ht/a3000/h_uc/



Für Kunden in anderen Ländern/Regionen

https://rd1.sony.net/help/ht/a3000/h_zz/



Optionale Lautsprecher



Optionale hintere Lautsprecher

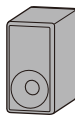

Optionaler Subwoofer

Informationen zu den Bedienvorgängen der optionalen hinteren Lautsprecher und des Subwoofers finden Sie in der jeweiligen Bedienungsanleitung.

Informationen zu den unterstützten optionalen Lautsprechern finden Sie auf der Sony-Website.

Lage und Funktion der Teile und Bedienelemente

Lautsprechereinheit

Vorderseite

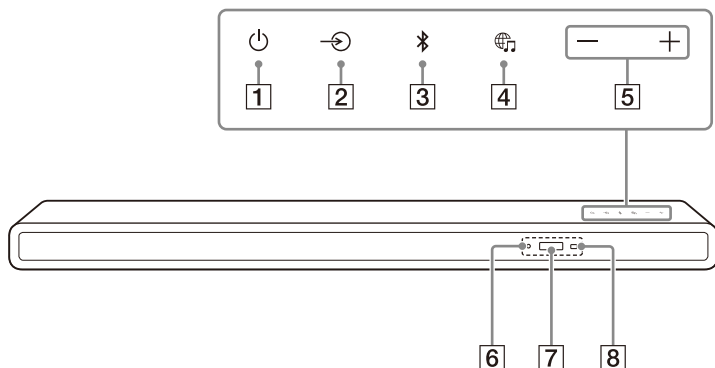

1 Taste (Ein/Aus)

Einschalten der Lautsprecheranlage bzw. Wechseln in den Bereitschaftsmodus.

2 Taste (Eingangswahl)

Auswahl des Eingangs für die Wiedergabe über die Lautsprecheranlage.

3 Taste (BLUETOOTH) (Seite 24)

4 Taste (MUSIC SERVICE)

Wenn Sie zuvor Musik von Spotify über die Lautsprecheranlage wiedergegeben haben, können Sie die Wiedergabe fortsetzen, indem Sie diese Taste drücken. Diese Taste ist möglicherweise nicht in allen Ländern/Regionen verfügbar.

5 Tasten +/- (Lautstärke)

6 BLUETOOTH-Anzeige

- Blinkt schnell blau: im Wartestatus für das BLUETOOTH-Pairing
- Blinkt blau: BLUETOOTH-Verbindung wird hergestellt.
- Leuchtet blau: BLUETOOTH-Verbindung wurde hergestellt.

7 Display an der Vorderseite

8 Fernbedienungssensor

Richten Sie die Fernbedienung zur Bedienung der Lautsprecheranlage auf den Fernbedienungssensor.

Rückseite

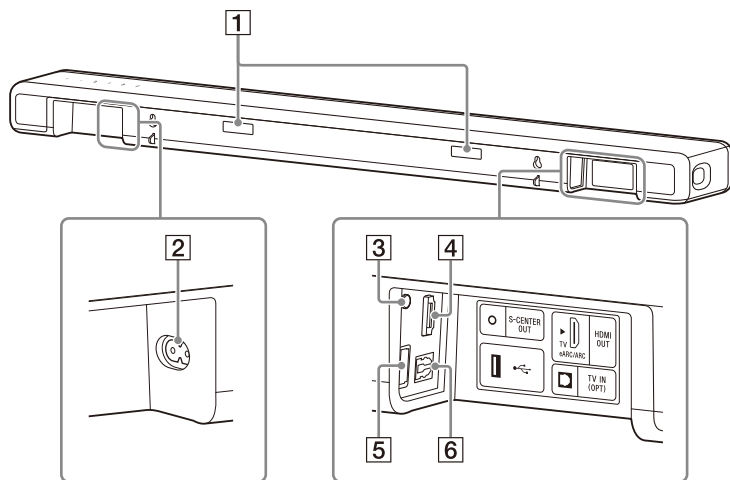

1 IR-Repeater

Überträgt das Signal von der Fernbedienung des Fernsehgeräts zum Fernsehgerät.

2 Netzeingang

3 Buchse S-CENTER OUT (Seite 19)

4 Buchse HDMI OUT (TV eARC/ARC)

Zum Anschließen eines Fernsehgeräts mit HDMI-Eingangsbuchse über ein HDMI-Kabel.

Die Lautsprecheranlage ist kompatibel mit eARC und ARC. ARC ist eine Funktion zur Übertragung des Fernsehtons an ein AV-Gerät wie beispielsweise diese Lautsprecheranlage über die HDMI-Buchse des Fernsehgeräts. eARC ist eine Erweiterung von ARC und ermöglicht die Übertragung der Objektaudio- und Mehrkanal-

LPCM-Inhalte, die nicht mit ARC übertragen werden können.

5 Anschluss USB (Seite 29)

6 Buchse TV IN (OPT)

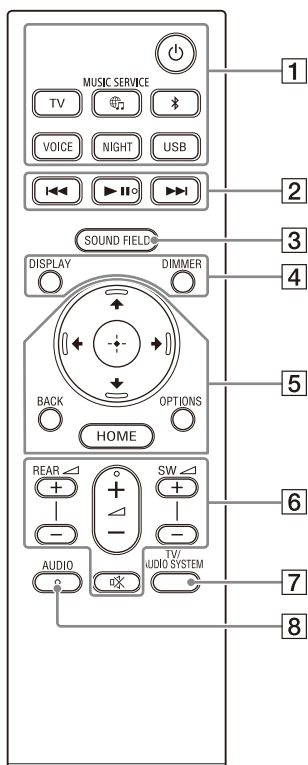

1 (Ein/Aus)

Einschalten der Lautsprecheranlage bzw. Wechseln in den Bereitschaftsmodus.

TV (Seite 23)

(MUSIC SERVICE)

Wenn Sie zuvor Musik von Spotify über die Lautsprecheranlage wiedergegeben haben, können Sie die Wiedergabe fortsetzen, indem Sie diese Taste drücken. Diese Taste ist möglicherweise nicht in allen Ländern/Regionen verfügbar.

(BLUETOOTH) (Seite 27)

VOICE (Seite 37)

NIGHT (Seite 37)

USB (Seite 29)

2 Funktionstasten für die Wiedergabe

(Zurück/Weiter)

Auswählen des vorherigen/nächsten Stücks bzw. der vorherigen/nächsten Datei. Wenn Sie diese Taste gedrückt halten, können Sie während der Wiedergabe rückwärts oder vorwärts suchen (Rücklauf/schneller Vorlauf).

(Wiedergabe/Pause)*

Starten, Unterbrechen bzw. Fortsetzen der Wiedergabe (Wiedergabefortsetzung).

3 SOUND FIELD (Seite 36)

4 DISPLAY

Anzeigen von Streaminformationen im Display an der Vorderseite.

DIMMER (Seite 43)

5 **↑/↓/←/→ (Auf/Ab/Links/Rechts)**
(Seite 14)

⊕ (Eingabe) (Seite 14)

BACK (Seite 14)

OPTIONS (Seite 39)

Anzeigen des Optionsmenüs im Display an der Vorderseite.

HOME (Seite 14)

6 **REAR  (Lautstärke der hinteren Lautsprecher) +/-**

Zum Einstellen der Lautstärke für die optionalen hinteren Lautsprecher, sofern angeschlossen.

 (Lautstärke) +/-

Einstellen der Lautstärke.

SW  (Lautstärke des Subwoofers) +/-

Zum Einstellen der Lautstärke für den integrierten oder den optionalen Subwoofer, sofern angeschlossen.

 (Stummschalten)

Vorübergehendes Stummschalten des Tons.

7 **TV/AUDIO SYSTEM**



Zum Umschalten der Tonausgabe vom angeschlossenen Fernsehgerät zwischen dem Fernsehgerät und der Lautsprecheranlage.

Hinweis

Diese Taste kann unter den folgenden Bedingungen verwendet werden.

- Das angeschlossene Fernsehgerät ist mit der Systemaudiosteuerung kompatibel.
- An der Lautsprecheranlage ist die Steuerung für HDMI eingeschaltet (Seite 40).

8 **AUDIO* (Seite 38)**

* Die Tasten **AUDIO**, **** (Wiedergabe/Pause) und **** (Lautstärke) + sind mit einem fühlbaren Punkt gekennzeichnet. Verwenden Sie ihn als Anhaltspunkt beim Bedienen des Geräts.

Austauschen der Batterien für die Fernbedienung

Wenn die Lautsprecheranlage nicht mehr auf die Fernbedienung reagiert, müssen die beiden Batterien gegen neue ausgetauscht werden. Ersetzen Sie sie durch R03-Manganbatterien (Größe AAA).

Das Startmenü

Sie können das Startmenü auf dem Fernsehschirm anzeigen lassen, indem Sie die Lautsprecheranlage und das Fernsehgerät über ein HDMI-Kabel verbinden.

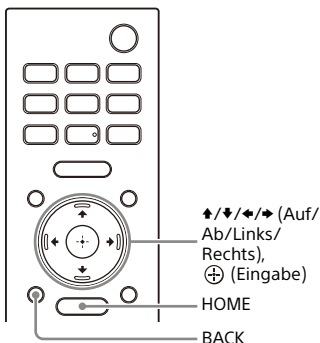

1 Drücken Sie HOME.

Das Startmenü wird auf dem Fernsehschirm angezeigt.

2 Wählen Sie mit ↕/↔/↔/↔ (Auf/Links/Rechts) die gewünschte Kategorie aus und drücken Sie dann ↕ (Ab) oder ⊕ (Eingabe).

Die Optionen innerhalb der gewählten Kategorie erscheinen unter der Kategorienliste auf dem Fernsehschirm.

| Kategorie | Erläuterung |
|---|--|
|  [Sehen & Hören] | Auswahl des Eingangs am Fernseh- oder am Audiogerät, das mit der Lautsprecheranlage verbunden ist, oder des Musikdienstes, der auf der Lautsprecheranlage wiedergegeben werden soll. |
|  [Setup] | Vornehmen von grundlegenden Anfangeinstellungen über [Schnellkonfiguration] oder von verschiedenen weiteren Einstellungen an der Lautsprecheranlage. |

3 Wählen Sie mit ↕/↔/↔/↔ (Auf/Ab/Links/Rechts) die gewünschte Option aus und drücken Sie dann ⊕ (Eingabe).

Der ausgewählte Eingang oder die Einstellanzeige erscheint auf dem Fernsehschirm.

Wenn Sie zur vorherigen Anzeige wechseln möchten, drücken Sie BACK.

Einrichten

Installieren der Lautsprecheranlage

Installieren der Lautsprechereinheit

Informationen zur Installation finden Sie in der Einführungsanleitung (separates Dokument).

Montage der Lautsprechereinheit an der Wand

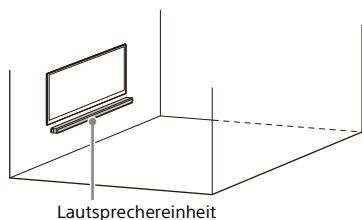

Hinweise

- Verwenden Sie Schrauben (nicht mitgeliefert), die für das Wandmaterial und die Wandstabilität geeignet sind. Abhängig vom Wandmaterial kann die Wand beschädigt werden.
- Sichern Sie die Schrauben gut an einem Balken in der Wand.
- Hängen Sie die Lautsprechereinheit horizontal an der verstärkten Wand auf.
- Lassen Sie die Montagearbeiten unbedingt von einem Sony-Händler oder lizenzierten Fachleuten ausführen und beachten Sie bei der Montage die nötigen Sicherheitsvorkehrungen.
- Sony haftet nicht für Unfälle oder Schäden, die durch unsachgemäße Montage, unzureichende Wandstabilität, schlechte Schraubenverankerung,

- Naturkatastrophen usw. verursacht wurden.
- Aus Sicherheitsgründen sind zum Aufhängen der Lautsprechereinheit mindestens zwei Personen erforderlich.

- 1 Beschaffen Sie zwei Schrauben (nicht mitgeliefert), die sich für die Wandmontagebohrungen an der Rückseite der Lautsprechereinheit eignen.**

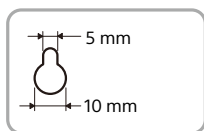
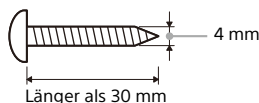

Bohrung an der Rückseite der Lautsprechereinheit

- 2 Richten Sie die vertikale Linie über der auf der WANDMONTAGE-SCHABLONE (mitgeliefert) eingezeichneten „↑ ① LINIE FÜR MITTE DES FERNSEHGERÄTS“ an der horizontalen Mitte des Fernsehgeräts aus.**

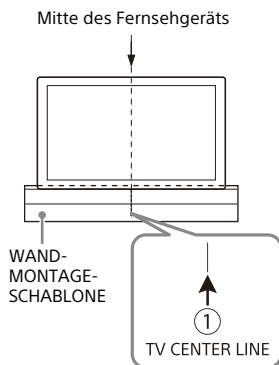

- 3** Richten Sie die auf der **WANDMONTAGESCHABLONE** eingezeichnete „← ② LINIE FÜR UNTERKANTE DES FERNSEHGERÄTS“ an der Unterseite des Fernsehgeräts aus und befestigen Sie die **WANDMONTAGESCHABLONE** dann mit handelsüblichem Klebeband o. Ä. an der Wand.

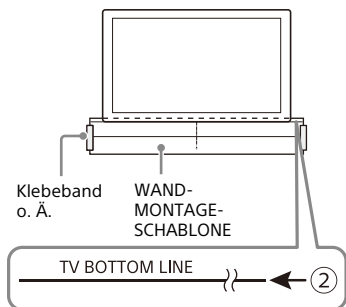

- 4** Schrauben Sie die in Schritt 1 vorbereiteten Schrauben an den Schraubenmarkierungen der „← ③ SCHRAUBENLINIE“ auf der **WANDMONTAGESCHABLONE** fest ein.

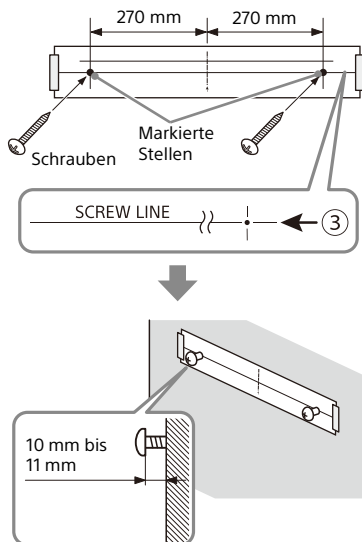

- 5** Nehmen Sie die **WANDMONTAGESCHABLONE** ab.

- 6** Hängen Sie die **Lautsprechereinheit** an die **Schrauben**.

Richten Sie die Bohrungen an der Rückseite der Lautsprechereinheit an den Schrauben aus und hängen Sie die Lautsprechereinheit dann an die beiden Schrauben.

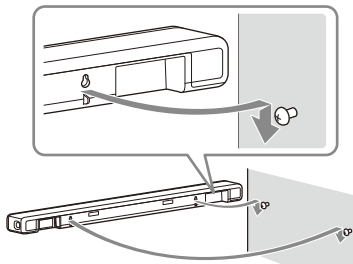

Hinweise

- Legen Sie die WANDMONTAGE-SCHABLONE vollständig glatt an der Wand an.
- Installieren Sie die Lautsprechereinheit in einem Abstand von mindestens 70 mm vom Fernsehgerät.

Aufstellen der optionalen Lautsprecher

Schlagen Sie dazu in der Bedienungsanleitung zu den optionalen Lautsprechern nach.

Anschließen an ein Fernsehgerät

Anschließen eines mit ARC/eARC kompatiblen Fernsehgeräts

- 1 Verbinden Sie die Buchse HDMI IN am Fernsehgerät, die mit ARC/eARC kompatibel ist, und die Buchse HDMI OUT (TV eARC/ARC) an der Lautsprecheranlage über ein HDMI-Kabel (mitgeliefert).

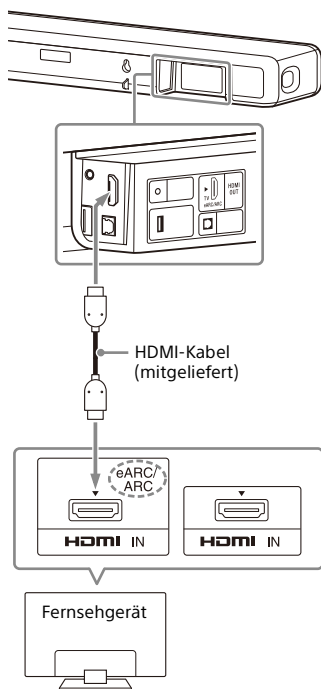

Hinweise

- Achten Sie darauf, dass die Stecker fest eingesteckt sind.

- Aktivieren Sie die Steuerung für HDMI am Fernsehgerät. Wenn die Steuerung für HDMI am Fernsehgerät nicht aktiviert ist, wird an der Lautsprecheranlage kein Fernsehton ausgegeben.

Anschließen an ein Fernsehgerät, das nicht mit ARC/eARC kompatibel ist

- 1 Verbinden Sie die HDMI IN-Buchse am Fernsehgerät und die Buchse HDMI OUT (TV eARC/ARC) an der Lautsprecheranlage über ein HDMI-Kabel (mitgeliefert).

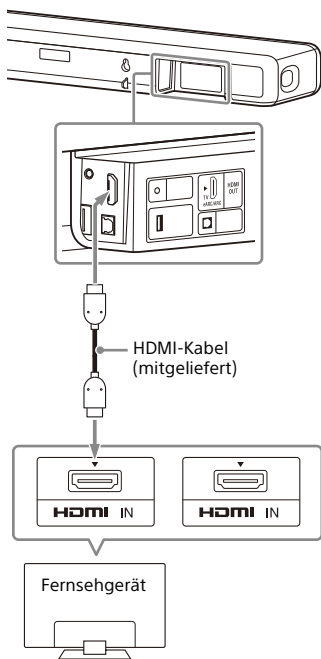

- 2 Verbinden Sie den optischen Digitalausgang am Fernsehgerät und die Buchse TV IN (OPT) an der Lautsprecheranlage über ein optisches Digitalkabel (nicht mitgeliefert).

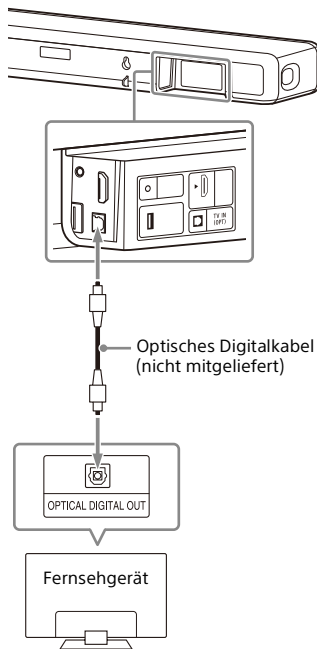

Hinweise

- Achten Sie darauf, dass die Stecker fest eingesteckt sind.
- Stecken Sie den Stecker des optischen Digitalkabels in der richtigen Ausrichtung ein, indem Sie die Form des Steckers und des Anschlusses an der Lautsprechereinheit und dem Fernsehgerät prüfen. Wenn der Stecker mit Gewalt in der falschen Ausrichtung angeschlossen wird, können der Stecker und der Anschluss beschädigt werden.

Wenn das Fernsehgerät über eine S-CENTER SPEAKER IN-Buchse verfügt

Sie können die mittleren Frequenzen (Center-Bereich des Tons) der Lautsprechanlage über das Fernsehgerät ausgeben, indem Sie das Fernsehgerät anhand des folgenden Verfahrens anschließen.

- 1 Verbinden Sie die Lautsprechanlage und das Fernsehgerät über das HDMI-Kabel (mitgeliefert) (Seite 17).
- 2 Verbinden Sie die S-CENTER SPEAKER IN-Buchse am Fernsehgerät und die Buchse S-CENTER OUT an der Lautsprechanlage über das TV-Center-Lautsprechermoduskabel (mitgeliefert).

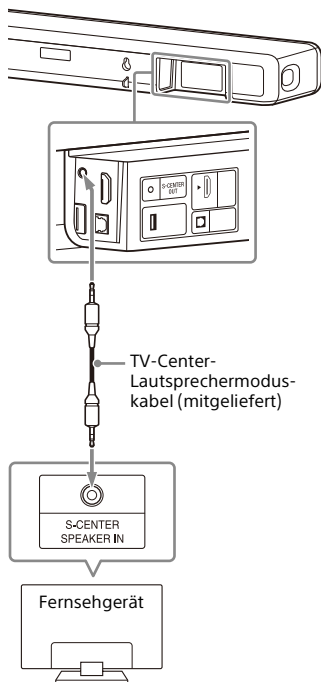

Hinweis

Achten Sie darauf, dass die Stecker fest eingesteckt sind.

Tipp

Wenn die Länge des TV-Center-Lautsprechermoduskabels nicht ausreichend ist, verwenden Sie ein im Handel erhältliches Stereo-Minikabel.

Anschließen an die Netzsteckdose

- 1 Verbinden Sie das Netzkabel (mitgeliefert) mit dem Netzeingang an der Lautsprecheranlage und dann mit einer Netzsteckdose.

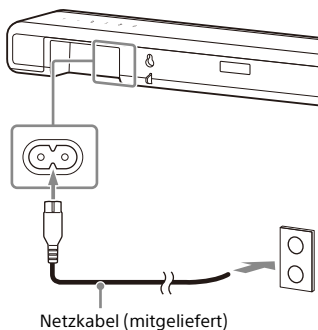

Ausführen der Ersteinstellungen

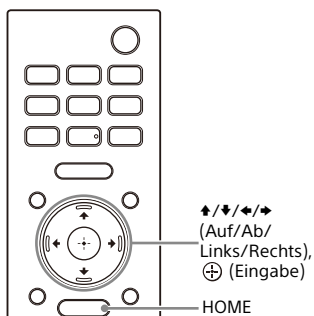

- 1 Drücken Sie HOME auf der mit der Lautsprecheranlage mitgelieferten Fernbedienung, um die Lautsprecheranlage einzuschalten.

Bedienen Sie die Fernbedienung, indem Sie sie auf die Vorderseite der Lautsprechereinheit richten.

- 2 Warten Sie, bis [PLEASE WAIT] im Display an der Vorderseite ausgeblendet wird und die nächste Anzeige im Display an der Vorderseite erscheint.



- 3 Schalten Sie das Fernsehgerät ein.

4 Befolgen Sie zum Ausführen der Ersteinstellungen die Anweisungen auf dem Fernsehschirm.

Wenn der Bildschirm zur Ersteinstellung nicht angezeigt wird, schalten Sie den Eingang am Fernsehgerät mit der Fernbedienung des Fernsehgeräts auf den HDMI-Eingang um, der mit der Lautsprecheranlage verbunden ist, und drücken dann HOME auf der Fernbedienung der Lautsprecheranlage.

Bildschirm für Ersteinstellungen



- Drücken Sie **▲/▼/◀/▶** (Auf/Ab/Links/Rechts) und **⊕** (Eingabe), um das Element gemäß den Anweisungen auf dem Bildschirm auszuwählen.
- Wenn Sie den optionalen Subwoofer/die hinteren Lautsprecher verwenden wollen, schließen Sie sie gemäß den Anweisungen auf dem Bildschirm [Drahtloslautsprecher-Verbindung prüfen] an.
- Sobald [Die Einrichtung ist abgeschlossen.] angezeigt wird, wählen Sie [Mehr erfahren].

Hinweis

Je nach der Reihenfolge, in der Sie Fernsehgerät und Lautsprecheranlage einschalten, wird der Ton der Lautsprecheranlage möglicherweise stummgeschaltet und [MUTING] wird im Display an der Vorderseite der Lautsprecheranlage angezeigt. Schalten Sie in diesem Fall alle Geräte aus und schalten Sie dann die Lautsprecheranlage ein, nachdem Sie das Fernsehgerät eingeschaltet haben.

Anschließen des optionalen Lautsprechers

Anschließen des optionalen Lautsprechers mittels manueller Verbindung

Der optionale Lautsprecher wird beim Einschalten automatisch mit der Lautsprecheranlage verbunden. Nähere Informationen dazu finden Sie in der Bedienungsanleitung zum optionalen Lautsprecher.

Wenn der optionale Lautsprecher nicht automatisch mit der Lautsprecheranlage verbunden werden kann, stellen Sie die Verbindung mithilfe folgender Schritte manuell her.

- 1 Drücken Sie HOME.**
Das Startmenü wird auf dem Fernsehschirm angezeigt.
- 2 Wählen Sie  [Setup] - [Erweiterte Einstellungen] im Startmenü.**
- 3 Wählen Sie [Lautsprecher-Einstellungen] - [Drahtloslautsprecher-Einstellungen] - [Manuelle Verbindung starten].**
Der Bildschirm [Manuelle Verbindung starten] erscheint auf dem Fernsehschirm.
- 4 Drücken Sie LINK am optionalen Lautsprecher.**
Die Netzanzeige des optionalen Lautsprechers, an dem LINK gedrückt wurde, blinkt wiederholt zweimal grün.

- 5 Wählen Sie [Starten].**
Die manuelle Verbindung startet. Der Verbindungsprozess erscheint auf dem Fernsehschirm. Um die manuelle Verbindung abzubrechen, wählen Sie [Abbrechen].
- 6 Wenn am optionalen Lautsprecher, mit dem eine Verbindung hergestellt werden soll, [Verbunden] angezeigt wird, wählen Sie [Beenden].**
- 7 Drücken Sie ⊕ (Eingabe).**
Die manuelle Verbindung wird eingerichtet und die Netzanzeige am optionalen Lautsprecher leuchtet grün.

Hinweise

- Wenn Sie [Manuelle Verbindung starten] ausführen, wird  [Setup] - [Erweiterte Einstellungen] - [Lautsprecher-Einstellungen] - [Drahtloslautsprecher-Einstellungen] - [Verbindungsmodus] automatisch auf [Manuell] gesetzt.
- Nur die Lautsprecher, für die in Schritt 6 [Verbunden] angezeigt wurde, verbinden sich mit der Lautsprecheranlage. Wenn die Verbindung zum optionalen Lautsprecher nicht richtig hergestellt wird, gehen Sie nochmals wie ab Schritt 1 erläutert vor.

Bei instabiler Funkübertragung

Wenn Sie mehrere Drahtlossysteme wie WLANs verwenden, sind die Funksignale eventuell instabil. In diesem Fall lässt sich die Übertragung eventuell verbessern, indem Sie die folgende Einstellung ändern.

- 1 Drücken Sie HOME.**
Das Startmenü wird auf dem Fernsehschirm angezeigt.

- 2 Wählen Sie  [Setup] - [Erweiterte Einstellungen] im Startmenü.**

- 3 Wählen Sie [Lautsprecher-Einstellungen] - [Drahtloslautsprecher-Einstellungen] - [HF-Kanal].**

- 4 Wählen Sie die gewünschte Einstellung aus.**

- [Ein]: Normalerweise wählen Sie diese Einstellung aus. Die Lautsprecheranlage wählt automatisch den besseren Kanal für die Übertragung aus. Ein stärkerer Modus bei Funkinterferenzen.
- [Aus]: Die Lautsprecheranlage wählt einen Kanal aus dem begrenzten Frequenzbereich aus, um externe Funkinterferenzen zu verhindern. Wenn [Ein] ausgewählt ist und Tonaussetzer auftreten, ist es unter Umständen besser, [Aus] auszuwählen.

Hinweise

- Beim Umschalten der [HF-Kanal]-Einstellung von [Aus] zu [Ein] kann es 1 Minute dauern, bis die Verbindung wieder hergestellt ist.
- Je nach Land/Region wird diese Einstellung nicht angezeigt.

Fernsehen

- 1 Drücken Sie HOME.**
Das Startmenü wird auf dem Fernsehschirm angezeigt.
- 2 Wählen Sie  [Sehen & Hören] - [TV] im Startmenü.**
- 3 Wählen Sie mit der Fernbedienung des Fernsehgeräts das Programm.**
Das ausgewählte Fernsehprogramm erscheint auf dem Fernsehschirm und der Fernsehton wird über die Lautsprecheranlage wiedergegeben.
- 4 Stellen Sie die Lautstärke ein (Seite 35).**

Hinweis

Wenn die Lautsprechereinheit den Fernbedienungssensor des Fernsehgeräts verdeckt und Sie das Fernsehgerät nicht über die Fernbedienung des Fernsehgeräts bedienen können, aktivieren Sie die IR-Repeater-Funktion der Lautsprecheranlage. Ausführliche Informationen finden Sie in der Hilfe.

Tipp

Sie können [TV] auch direkt mit TV auf der Fernbedienung auswählen.

Wiedergabe von Musik/Ton

Wiedergabe des Tons von Sony-Fernsehgeräten mit der BLUETOOTH®-Funktion

Möglichkeiten beim Anschließen an ein Fernsehgerät mit BLUETOOTH-Funktion

Wenn Sie ein Sony-Fernsehgerät* mit BLUETOOTH-Funktion und diese Lautsprecheranlage drahtlos miteinander verbinden, können Sie über die Lautsprecheranlage den Ton des Fernsehgeräts oder eines Geräts wiedergeben lassen, das an das Fernsehgerät angeschlossen ist.

* Das Fernsehgerät muss dazu mit dem BLUETOOTH-Profil A2DP (Advanced Audio Distribution Profile) kompatibel sein.

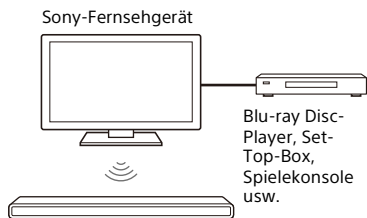

Hinweis

Sind die Lautsprecheranlage und das Fernsehgerät über die BLUETOOTH-Funktion verbunden, lassen sich die Bedienmenüs der Lautsprecheranlage, beispielsweise das Startmenü, nicht am Fernsehschirm anzeigen und an der Lautsprecheranlage steht lediglich die Wiedergabefunktion für den Ton vom

Fernsehgerät oder einem daran angeschlossenen Gerät zur Verfügung. Um alle Funktionen der Lautsprecheranlage nutzen zu können, müssen Sie Lautsprecheranlage und Fernsehgerät über ein HDMI-Kabel (mitgeliefert) verbinden (Seite 17).

Wiedergabe des Fernsehtons über eine drahtlose Verbindung zwischen Lautsprecheranlage und Fernsehgerät

Sie müssen mithilfe der BLUETOOTH-Funktion ein Pairing zwischen Lautsprecheranlage und Fernsehgerät ausführen.

Als Pairing bezeichnet man die gegenseitige Registrierung von BLUETOOTH-Geräten, die drahtlos miteinander verbunden werden sollen. Ein Pairing muss im Voraus ausgeführt werden.

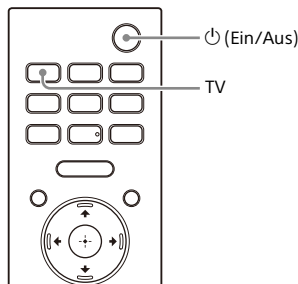

- 1 Schalten Sie das Fernsehgerät ein.
- 2 Drücken Sie **Ein/Aus**, um die Lautsprecheranlage einzuschalten.

- 3 Halten Sie  (BLUETOOTH) an der Lautsprechereinheit und TV an der Fernbedienung gleichzeitig 5 Sekunden lang gedrückt.**

Die Lautsprecheranlage wechselt in den BLUETOOTH-Pairing-Modus. [TV-BT ON] und [PAIRING] erscheinen nacheinander im Display an der Vorderseite.



- 4 Stellen Sie sicher, dass die BLUETOOTH-Anzeige an der Lautsprechereinheit schnell blau blinkt und [PAIRING] im Display an der Vorderseite erscheint.**

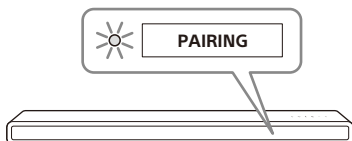

- 5 Starten Sie am Fernsehgerät das Pairing und suchen Sie die Lautsprecheranlage.**

Auf dem Fernsehschirm erscheint die Liste erkannter BLUETOOTH-Geräte.

Wie das Pairing zwischen BLUETOOTH-Gerät und Fernsehgerät ausgeführt wird, schlagen Sie bitte in der Bedienungsanleitung zum Fernsehgerät nach.

- 6 Wählen Sie zum Pairing von Lautsprecheranlage und Fernsehgerät die Option „HT-A3000“ in der Liste auf dem Fernsehschirm.**

- 7 Stellen Sie sicher, dass die BLUETOOTH-Anzeige an der Lautsprechereinheit blau leuchtet und [TV-BT] im Display an der Vorderseite erscheint.**

Die Verbindung zwischen Lautsprecheranlage und Fernsehgerät wurde hergestellt.

- 8 Wählen Sie mit der Fernbedienung des Fernsehgeräts das Programm oder den Eingang des Geräts.**

Der Ton zum Fernsehbild wird über die Lautsprecheranlage ausgegeben.

- 9 Stellen Sie die Lautstärke der Lautsprecheranlage mit der Fernbedienung des Fernsehgeräts ein.**

Wenn Sie an der Fernbedienung des Fernsehgeräts die Stummschalttaste drücken, wird der Ton vorübergehend stummgeschaltet.

Hinweise

- Wenn der Ton des Fernsehgeräts nicht über die Lautsprecheranlage ausgegeben wird, drücken Sie TV und achten Sie auf den Status des Displays an der Vorderseite und der Anzeigen an der Lautsprechereinheit.
 - [TV-BT] erscheint im Display an der Vorderseite: Lautsprecheranlage und Fernsehgerät sind verbunden und der Ton des Fernsehgeräts wird über die Lautsprecheranlage ausgegeben.
 - Die BLUETOOTH-Anzeige blinkt schnell und [PAIRING] erscheint im Display an der Vorderseite: Führen Sie am Fernsehgerät das Pairing aus.
 - [TV] erscheint im Display an der Vorderseite: Führen Sie die Schritte von Anfang an aus.
- Wenn Sie Lautsprecheranlage und Fernsehgerät über ein HDMI-Kabel verbinden, wird die BLUETOOTH-Verbindung getrennt. Um die Lautsprecheranlage und das Fernsehgerät erneut über die

BLUETOOTH-Funktion zu verbinden, lösen Sie das HDMI-Kabel und führen Sie die Schritte zum Herstellen einer Verbindung dann von Anfang an aus.

Wiedergabe des Tons vom Fernsehgerät, mit dem ein Pairing erfolgte

1 Schalten Sie das Fernsehgerät mit der Fernbedienung des Fernsehgeräts ein.

Die Lautsprecheranlage wird parallel zum Fernsehgerät eingeschaltet und der Ton des Fernsehgeräts wird über die Lautsprecheranlage ausgegeben.

2 Wählen Sie mit der Fernbedienung des Fernsehgeräts das Programm oder den Eingang des Geräts.

Der Ton zum Fernsehbild wird über die Lautsprecheranlage ausgegeben.

3 Stellen Sie die Lautstärke der Lautsprecheranlage mit der Fernbedienung des Fernsehgeräts ein.

Wenn Sie an der Fernbedienung des Fernsehgeräts die Stummschalttaste drücken, wird der Ton vorübergehend stummgeschaltet.

Tipp

Beim Ausschalten des Fernsehgeräts wird parallel dazu auch die Lautsprecheranlage ausgeschaltet.

Funktionen der mit der Lautsprecheranlage mitgelieferten Fernbedienung

Die folgenden Tasten stehen zur Verfügung.

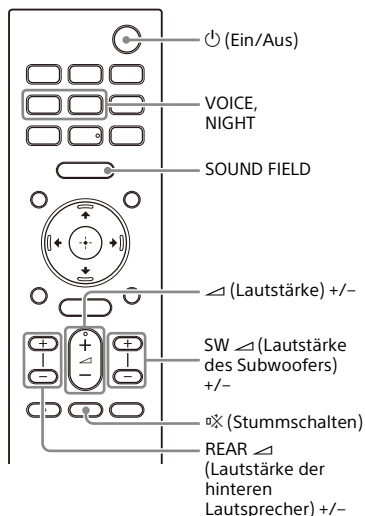

Hinweise

- Wenn Sie auf der mit der Lautsprecheranlage mitgelieferten Fernbedienung einen anderen Eingang als TV wählen, wird der Ton des Fernsehgeräts nicht über die Lautsprecheranlage ausgegeben. Wenn der Ton des Fernsehgeräts ausgegeben werden soll, wechseln Sie mit TV auf der Fernbedienung zum TV-Eingang.
- Solange das Fernsehgerät über die BLUETOOTH-Funktion mit der Anlage verbunden ist, funktionieren folgende Fernbedienungstasten nicht:
 - ↕/↖/↗/↘ (Auf/Ab/Links/Rechts), ⊕ (Eingabe), BACK, HOME, DISPLAY, OPTIONS, ▶|| (Wiedergabe/Pause), ◀◀/▶▶ (Zurück/Weiter)

Wiedergabe von Musik/ Ton mit der BLUETOOTH- Funktion

Musikwiedergabe nach dem ersten Pairing mit einem Mobilgerät

Um die BLUETOOTH-Funktion nutzen zu können, müssen Sie zuvor ein Pairing zwischen Lautsprecheranlage und Mobilgerät ausführen.

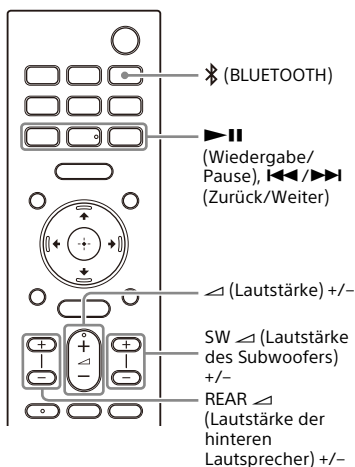

- 1 Halten Sie (BLUETOOTH) 2 Sekunden lang gedrückt.

- 2 Stellen Sie sicher, dass die BLUETOOTH-Anzeige an der Lautsprechereinheit schnell blau blinkt und [PAIRING] im Display an der Vorderseite erscheint.

Die Lautsprecheranlage wechselt in den Pairing-Modus.

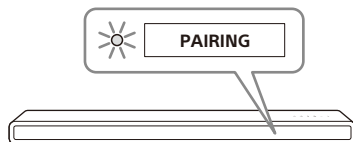

- 3 Starten Sie am Mobilgerät das Pairing und suchen Sie die Lautsprecheranlage.

Auf dem Display des Mobilgeräts erscheint die Liste erkannter BLUETOOTH-Geräte. Wie das Pairing zwischen BLUETOOTH-Gerät und Mobilgerät ausgeführt wird, schlagen Sie bitte in der Bedienungsanleitung zum Mobilgerät nach.

- 4 Wählen Sie zum Pairing von Lautsprecheranlage und Mobilgerät die Option „HT-A3000“ in der Liste auf dem Display des Mobilgeräts.

Wenn Sie nach einem Passwort gefragt werden, geben Sie „0000“ ein.

- 5 Stellen Sie sicher, dass die BLUETOOTH-Anzeige an der Lautsprechereinheit blau leuchtet und [BT] im Display an der Vorderseite erscheint.

Zwischen der Lautsprecheranlage und dem Mobilgerät wurde eine Verbindung hergestellt.

- 6 Starten Sie die Audiowiedergabe mit der Musik-App auf dem verbundenen Mobilgerät.

Der Ton wird über die Lautsprecheranlage ausgegeben.

7 Stellen Sie die Lautstärke ein (Seite 35).

Sie können die Inhalte mit den Funktionstasten für die Wiedergabe auf der Fernbedienung wiedergeben oder in die Pause schalten.

So erkennen Sie den Verbindungsstatus der BLUETOOTH-Funktion

| Status | BLUETOOTH-Anzeige |
|--|---------------------|
| Im Wartestatus für das BLUETOOTH-Pairing | Blinkt schnell blau |
| Es wird versucht, eine Verbindung herzustellen | Blinkt blau |
| Verbindung wurde hergestellt | Leuchtet blau |

Tipps

- Wurde noch kein Pairing mit einem Mobilgerät ausgeführt (beispielsweise unmittelbar nach dem Kauf der Lautsprecheranlage), schaltet die Lautsprecheranlage in den Pairing-Modus, sobald als Eingang der BLUETOOTH-Eingang eingestellt wird.
- Führen Sie das Pairing für das zweite und weitere Mobilgeräte aus.

Musikwiedergabe von einem Gerät, mit dem ein Pairing erfolgte

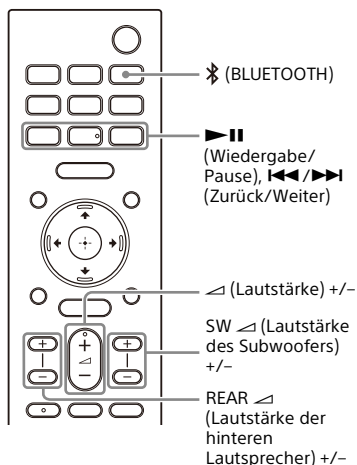

- 1 Schalten Sie die BLUETOOTH-Funktion am Mobilgerät ein.**
- 2 Drücken Sie (BLUETOOTH).**
Die Lautsprecheranlage stellt automatisch wieder eine Verbindung zu dem Mobilgerät her, mit dem sie zuletzt verbunden war.
- 3 Stellen Sie sicher, dass die BLUETOOTH-Anzeige an der Lautsprechereinheit blau leuchtet und [BT] im Display an der Vorderseite erscheint.**
Zwischen der Lautsprecheranlage und dem Mobilgerät wurde eine Verbindung hergestellt.
- 4 Starten Sie die Audiowiedergabe mit der Musik-App auf dem verbundenen Mobilgerät.**
Der Ton wird über die Lautsprecheranlage ausgegeben.

5 Stellen Sie die Lautstärke ein (Seite 35).

Sie können die Inhalte mit den Funktionstasten für die Wiedergabe auf der Fernbedienung wiedergeben oder in die Pause schalten.

Hinweis



Wenn es zu Tonverzögerungen kommt, lässt sich die Situation möglicherweise verbessern, indem Sie  [Setup] - [Erweiterte Einstellungen] - [Bluetooth-Einstellungen] - [Bluetooth-Verbindungsqualität] auf [Priorität auf stabiler Verbindung] setzen.

Tipp

Wenn keine Verbindung hergestellt wird, wählen Sie „HT-A3000“ am Mobilgerät aus.

So trennen Sie die Verbindung zum Mobilgerät

Führen Sie einen der folgenden Schritte aus.

- Deaktivieren Sie die BLUETOOTH-Funktion am Mobilgerät.
- Drücken Sie  (BLUETOOTH), solange der Bildschirm [Bluetooth Audio] auf dem Fernsehschirm angezeigt wird.
- Setzen Sie  [Setup] - [Erweiterte Einstellungen] - [Bluetooth-Einstellungen] - [Bluetooth-Modus] auf [Sender] oder [Aus].
- Schalten Sie die Lautsprecheranlage oder das Mobilgerät aus.

Wiedergabe von Musik auf einem USB-Gerät

Sie können auf einem angeschlossenen USB-Gerät gespeicherte Musikdateien wiedergeben lassen.

Welche Dateitypen wiedergegeben werden können, ist unter „Abspielbare Audiodateitypen“ (Seite 61) aufgeführt.

1 Schließen Sie das USB-Gerät an den Anschluss (USB) an.

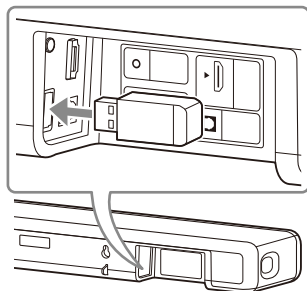

2 Drücken Sie HOME.

Das Startmenü wird auf dem Fernsehschirm angezeigt.

3 Wählen Sie [Sehen & Hören] - [USB (angeschlossen)] im Startmenü.

4 Wählen Sie einen Ordner mit gespeicherten Titeln und wählen Sie dann einen Titel aus.

Der ausgewählte Titel wird wiedergegeben und der Ton wird über die Lautsprecheranlage ausgegeben.

5 Stellen Sie die Lautstärke ein (Seite 35).

Hinweis

Trennen Sie das USB-Gerät während des Betriebs nicht von der Anlage. Um Beschädigungen an den Daten oder Schäden am USB-Gerät zu vermeiden, schalten Sie die Lautsprecheranlage vor dem Anschließen oder Trennen des USB-Geräts aus.

Tipp

Sie können den USB-Eingang auch direkt mit USB auf der Fernbedienung auswählen.

Wiedergabe des Tons vom angeschlossenen Fernsehgerät oder von einem anderen Gerät über Kopfhörer

Wiedergabe von Ton durch Pairing mit Kopfhörern

- 1 Schalten Sie die BLUETOOTH-kompatiblen Kopfhörer in den Pairing-Modus.**
Informationen zur Pairing-Methode finden Sie in der Bedienungsanleitung zu den Kopfhörern.
- 2 Drücken Sie HOME.**
Das Startmenü wird auf dem Fernsehschirm angezeigt.
- 3 Wählen Sie  [Setup] - [Erweiterte Einstellungen] im Startmenü.**
- 4 Wählen Sie [Bluetooth-Einstellungen] - [Bluetooth-Modus] - [Sender].**
Die Lautsprecheranlage wechselt in den BLUETOOTH-Übertragungsmodus.
- 5 Wählen Sie den Namen der Kopfhörer aus der [Geräteliste] unter [Bluetooth-Einstellungen] aus.**
Wenn die BLUETOOTH-Verbindung hergestellt wurde, erscheint [Verbunden].
Wenn Sie den Namen der Kopfhörer in der [Geräteliste] nicht finden können, wählen Sie [Scan].

6 Wechseln Sie zurück zum Startmenü, wählen Sie [Sehen & Hören] und wählen Sie dann den Eingang aus.

Das Bild des ausgewählten Eingangs erscheint auf dem Fernsehschirm, [BT TX] erscheint im Display an der Vorderseite und der Ton wird über Kopfhörer ausgegeben.

Der Ton von der Lautsprecheranlage wird gleichzeitig stummgeschaltet.

7 Stellen Sie die Lautstärke ein.

Stellen Sie zunächst den Lautstärkepegel der Kopfhörer ein. Passen Sie dann den Lautstärkepegel der Kopfhörer mit +/- an der Lautsprechereinheit oder \blacktriangleleft (Lautstärke) +/- auf der Fernbedienung an.

So entfernen Sie gekoppelte Kopfhörer aus der Geräteliste

1 Drücken Sie HOME.

Das Startmenü wird auf dem Fernsehschirm angezeigt.

2 Wählen Sie [Setup] - [Erweiterte Einstellungen] im Startmenü.

3 Wählen Sie [Bluetooth-Einstellungen] - [Geräteliste].

4 Stellen Sie den Cursor auf den Namen der Kopfhörer, die Sie entfernen möchten, und drücken Sie dann DISPLAY.

Um alle gekoppelten Kopfhörer aus der Geräteliste zu entfernen, drücken Sie AUDIO.

5 Befolgen Sie zum Löschen der gewünschten Kopfhörer aus der Geräteliste die Anweisungen auf dem Bildschirm.

Hinweis

Um die gekoppelten Kopfhörer in der Geräteliste anzuzeigen, setzen Sie  [Setup] - [Erweiterte Einstellungen] - [Bluetooth-Einstellungen] - [Bluetooth-Modus] auf [Sender].

Wiedergabe von Ton mit Kopfhörern, mit denen ein Pairing erfolgte

1 Schalten Sie die BLUETOOTH-Funktion an den Kopfhörern ein.

2 Drücken Sie HOME.

Das Startmenü wird auf dem Fernsehschirm angezeigt.

3 Wählen Sie [Setup] - [Erweiterte Einstellungen] im Startmenü.

4 Wählen Sie [Bluetooth-Einstellungen] - [Bluetooth-Modus] - [Sender].

Die Lautsprecheranlage schaltet in den BLUETOOTH-Übertragungsmodus. Die Lautsprecheranlage stellt automatisch wieder eine Verbindung zu den Kopfhörern her, mit denen sie zuletzt verbunden war.

5 Wechseln Sie zurück zum Startmenü, wählen Sie [Sehen & Hören] und wählen Sie dann den Eingang aus.

Das Bild des ausgewählten Eingangs erscheint auf dem Fernsehschirm, [BT TX] erscheint im Display an der Vorderseite und der Ton wird über die Kopfhörer ausgegeben.



Der Ton von der Lautsprecheranlage wird gleichzeitig stummgeschaltet.

6 Stellen Sie die Lautstärke ein.

Stellen Sie zunächst den Lautstärkepegel der Kopfhörer ein. Passen Sie dann den Lautstärkepegel der Kopfhörer mit +/- an der Lautsprechereinheit oder \blacktriangleleft (Lautstärke) +/- auf der Fernbedienung an.

So trennen Sie die Verbindung zu gekoppelten Kopfhörern

Führen Sie einen der folgenden Schritte aus.

- Deaktivieren Sie die BLUETOOTH-Funktion an den Kopfhörern.
 - Setzen Sie  [Setup] - [Erweiterte Einstellungen] - [Bluetooth-Einstellungen] - [Bluetooth-Modus] auf [Empfänger] oder [Aus].
 - Schalten Sie die Lautsprecheranlage oder die Kopfhörer aus.
 - Wählen Sie den Gerätenamen der verbundenen Kopfhörer aus  [Setup] - [Erweiterte Einstellungen] - [Bluetooth-Einstellungen] - [Geräteliste] aus. [Verbunden] beim Gerätenamen wird ausgeblendet.
- Aufgrund der Merkmale der BLUETOOTH-Funktechnologie kann die Audio-/Musikwiedergabe am BLUETOOTH-Gerät gegenüber der Wiedergabe an der Lautsprecheranlage verzögert sein.
 - Sie können den Empfang von LDAC-Audiosignalen vom BLUETOOTH-Gerät unter [Bluetooth-Einstellungen] aktivieren und deaktivieren.

Hinweis zur Verbindung mit Kopfhörern

- Je nach den BLUETOOTH-kompatiblen Kopfhörern lässt sich der Lautstärkepegel unter Umständen nicht einstellen.
- Die Signaleinspeisung über BLUETOOTH wird deaktiviert, wenn  [Setup] - [Erweiterte Einstellungen] - [Bluetooth-Einstellungen] - [Bluetooth-Modus] auf [Aus] oder [Sender] gesetzt wird.
- Sie können bis zu 9 BLUETOOTH-Geräte registrieren. Wenn Sie ein 10. BLUETOOTH-Gerät registrieren, wird das BLUETOOTH-Gerät, bei dem die letzte Verbindung am längsten zurückliegt, durch das neue Gerät überschrieben.
- In der [Geräteliste] können an der Lautsprecheranlage bis zu 15 erkannte BLUETOOTH-Geräte angezeigt werden (Seite 31).
- Während der Tonübertragung an BLUETOOTH-kompatible Kopfhörer können Sie den Klangeffekt nicht wechseln und keine Einstellungen ändern.

Funktionen der Lautsprecheranlage bei der Verbindung mit einem Netzwerk

Sie können eine Streaming-Wiedergabe von Musikinhalten über die Lautsprecheranlage ausführen, indem Sie ein Smartphone, Tablet oder ein iOS-Gerät bedienen oder indem Sie auf einem Computer gespeicherte Musik über die Lautsprecheranlage wiedergeben, indem Sie sie mit dem Netzwerk verbinden. Ausführliche Informationen zu den Funktionen und Bedienvorgängen finden Sie in der Hilfe.



Lautsprecheranlage



iOS-Gerät/Smartphone/ Tablet

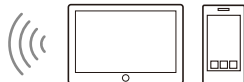

- 360 Reality Audio
- Spotify
- Chromecast built-in
- AirPlay
- Sony | Music Center

Computer



- AirPlay
- Heimnetzwerk

360 Reality Audio

Sie können 360 Reality Audio-Inhalte auf der Lautsprecheranlage wiedergeben, indem Sie sie in einer mit 360 Reality Audio kompatiblen Streaming-Dienst-App auswählen.

Spotify

Sie können Musik in der Spotify-App auswählen und über die Lautsprecheranlage wiedergeben.

Verwende dein Smartphone, Tablet oder deinen Computer als Fernbedienung für Spotify. Auf spotify.com/connect erfährst du mehr.

Chromecast built-in™

Sie können Musik in der Chromecast-fähigen App auswählen und über die Lautsprecheranlage wiedergeben.

AirPlay

Die Lautsprecheranlage unterstützt AirPlay.

Sie können Musik über die Lautsprecheranlage wiedergeben, indem Sie ein iOS-Gerät oder einen Computer bedienen.

Sony | Music Center

Sie können die Lautsprecheranlage drahtlos steuern, indem Sie die App Sony | Music Center auf dem Smartphone oder Tablet installieren.

Heimnetzwerk

Sie können auf Ihrem Computer in einem Netzwerkordner gespeicherte Musikdateien über ein Heimnetzwerk wiedergeben.

Einstellen der Lautstärke und Tonqualität

Einstellen der Lautstärke

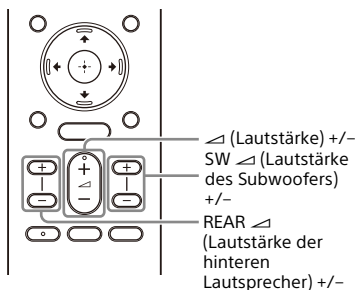

So stellen Sie die Lautstärke der Lautsprecheranlage ein

Drücken Sie \triangleleft (Lautstärke) +/-.
Der Lautstärkepegel wird im Display an der Vorderseite angezeigt.

So stellen Sie die Lautstärke des Subwoofers ein

Drücken Sie SW \triangleleft (Lautstärke des Subwoofers) +/-.
Der Lautstärkepegel wird im Display an der Vorderseite angezeigt.

Hinweis

Der Subwoofer ist auf die Wiedergabe von Bässen und niederfrequenten Tönen ausgelegt. Wenn die eingespeiste Tonquelle, wie Fernsehprogramme, nicht viele Bässe enthält, sind die Bässe vom Subwoofer möglicherweise nicht gut zu hören.

Tipp

Wenn Sie einen optionalen Subwoofer anschließen, wird nicht der Lautstärkepegel des integrierten Subwoofers, sondern der des optionalen Subwoofers eingestellt.

So stellen Sie die Lautstärke der optionalen hinteren Lautsprecher ein

Drücken Sie REAR \triangleleft (Lautstärke der hinteren Lautsprecher) +/-.
Der Lautstärkepegel wird im Display an der Vorderseite angezeigt.

Hinweise

- Die optionalen hinteren Lautsprecher sind auf die Wiedergabe des Raumklanganteils von Mehrkanalton und auf Raumklang ausgelegt, der mithilfe virtueller Verarbeitung aus 2-Kanal-Ton generiert wird. Wenn die eingespeiste Tonquelle nicht viele Raumklangelemente enthält, sind die Raumklangeffekte von den optionalen hinteren Lautsprechern möglicherweise nicht gut zu hören.
- REAR \triangleleft (Lautstärke der hinteren Lautsprecher) +/- funktioniert nur, wenn optionale hintere Lautsprecher angeschlossen sind.

Wiedergeben von Raumklangeffekten (SOUND FIELD)

Sie können den Raumklangeffekt je nach Tonquelle ein- oder ausschalten.

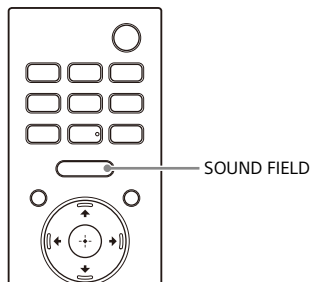

1 Drücken Sie SOUND FIELD, um die Einstellung auszuwählen.

Die Einstellung wird im Display an der Vorderseite angezeigt.

| Einstellung | Erläuterung |
|-------------|--|
| [SF.ON] | Der Ton wird mit Raumklangeffekt ausgegeben. Mit dieser Einstellung können Sie Raumklang unabhängig vom Genre wiedergeben lassen. |
| [SF.OFF] | Der Ton wird ohne Raumklangeffekt ausgegeben. |

Hinweise

- Sie können die Einstellung in folgenden Fällen nicht ändern, auch wenn Sie SOUND FIELD drücken.
 - Das BLUETOOTH-Gerät ist verbunden und befindet sich im BLUETOOTH-Übertragungsmodus (Seite 30).
 - Ein Testton wird ausgegeben.
- Diese Einstellung ist je nach Klangquelle möglicherweise festgelegt.

- Sie können die Einstellung von [Sound Field-Einstellung] in [Setup] - [Erweiterte Einstellungen] - [Toneinstellungen] nicht ändern, wenn [Setup] - [Erweiterte Einstellungen] - [Toneinstellungen] - [360 Spatial Sound Mapping] auf [Ein] gesetzt ist.

Tipps

Sie können den Typ des Raumklangeffekts in [Setup] - [Erweiterte Einstellungen] - [Toneinstellungen] - [Sound Field-Einstellung] auswählen.

Klarere Dialogwiedergabe (VOICE)

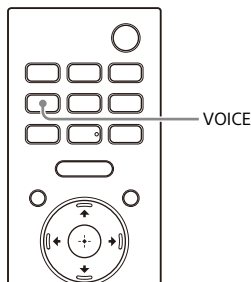

1 Drücken Sie VOICE, um die Einstellung auszuwählen.

Die Einstellung wird im Display an der Vorderseite angezeigt.

| Einstellung | Erläuterung |
|-------------|--|
| [Vo.ON] | Dialoge sind durch eine Verstärkung des Frequenzbereichs für Dialoge gut zu verstehen. |
| [Vo.OFF] | Zum Deaktivieren der Sprachmodusfunktion. |

Hinweis

Wenn das BLUETOOTH-Gerät verbunden ist und sich im BLUETOOTH-Übertragungsmodus befindet (Seite 30), wird der Sprachmodus deaktiviert.

Wiedergabe von klarem Ton bei niedriger Lautstärke nachts (NIGHT)

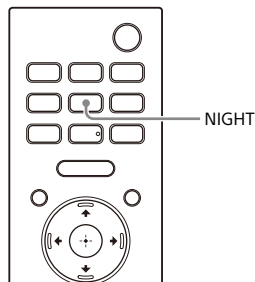

1 Drücken Sie NIGHT, um die Einstellung auszuwählen.

Die Einstellung wird im Display an der Vorderseite angezeigt.

| Einstellung | Erläuterung |
|-------------|--|
| [N.ON] | Der Ton wird mit geringer Lautstärke ausgegeben, wobei Verständlichkeit und Klarheit der Dialoge weitestgehend erhalten bleiben. |
| [N.OFF] | Zum Deaktivieren der Nachtmodusfunktion. |

Hinweise

- Wenn Sie die Lautsprecheranlage ausschalten, wird diese Einstellung automatisch auf [N.OFF] gesetzt.
- Wenn das BLUETOOTH-Gerät verbunden ist und sich im BLUETOOTH-Übertragungsmodus befindet (Seite 30), wird der Nachtmodus deaktiviert.

Korrigieren einer Verzögerung zwischen Bild und Ton

Wenn der Ton nicht mit dem Bild auf dem Fernsehschirm synchron ist, können Sie die Verzögerung zwischen Bild und Ton korrigieren.

Das Einstellverfahren hängt vom Eingang ab.

Ausführliche Informationen finden Sie in der Hilfe.

Wiedergeben von Multiplex-Ton (AUDIO)

Multiplex-Ton kann wiedergegeben werden, wenn die Lautsprecheranlage ein Multiplex-Sendesignal im Dolby Digital-Format empfängt.

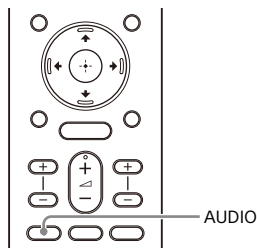

1 Drücken Sie **AUDIO**, um die Einstellung auszuwählen.

Die Einstellung wird im Display an der Vorderseite angezeigt.

| Einstellung | Erläuterung |
|-------------|---|
| [MAIN] | Der Ton der Hauptsprache wird ausgegeben. |
| [SUB] | Der Ton der Nebensprache wird ausgegeben. |
| [MN/SB] | Der Hauptton wird über den linken, der Nebenton über den rechten Lautsprecher ausgegeben. |

Hinweise

- Zur Ausgabe von Dolby Digital-Ton müssen Sie ein eARC- oder ARC-kompatibles Fernsehgerät (Seite 17) mit dem HDMI-Kabel (mitgeliefert) an die Buchse HDMI OUT (TV eARC/ARC) anschließen.
- Wenn die Buchse HDMI IN am Fernsehgerät nicht eARC- oder ARC-kompatibel (Seite 18) ist, schließen Sie das Fernsehgerät zur Ausgabe von Dolby Digital-Ton über ein optisches Digitalkabel (nicht mitgeliefert) an die Buchse TV IN (OPT) an.

Anpassen der Dialoglautstärke bei der Wiedergabe von DTS:X-Inhalten

Durch die Anpassung der Dialoglautstärke können Sie den Dialog gut verstehen, da er sich von den Umgebungsgeräuschen abhebt. Diese Funktion funktioniert bei der Wiedergabe von Inhalten, die mit der DTS:X-Dialogsteuerungsfunktion kompatibel sind. Das Einstellverfahren hängt vom Eingang ab.

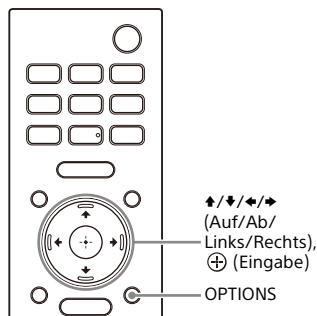

- 1 Drücken Sie OPTIONS, zeigen Sie mit ▲/▼ (Auf/Ab) die Option [DIALOG] im Display an der Vorderseite an und drücken Sie dann ⊕ (Eingabe).**
- 2 Stellen Sie die Dialoglautstärke mit ▲/▼ (Auf/Ab) ein und drücken Sie dann ⊕ (Eingabe).**

Sie können sie in Schritten von 1,0 dB auf 0,0 dB bis 6,0 dB einstellen.
- 3 Drücken Sie OPTIONS.**

Das Optionsmenü im Display an der Vorderseite wird ausgeblendet.

Verwenden der
Lautsprecheranlage parallel mit
einem Fernsehgerät

Bedienen der Lautsprecheranlage parallel zu einem Fernsehgerät (Steuerung für HDMI)

Wenn Sie ein mit der Steuerung für HDMI kompatibles Fernsehgerät über ein HDMI-Kabel anschließen, können Sie die Lautsprecheranlage gemeinsam mit dem Fernsehgerät steuern, d. h. die Lautsprecheranlage wird beispielsweise ein-/ausgeschaltet oder die Lautstärke wird eingestellt, sobald das Fernsehgerät ein-/ausgeschaltet bzw. seine Lautstärke eingestellt wird.

Informationen zur Steuerung für HDMI

Mit der Steuerung für HDMI können Sie Geräte, die über ein HDMI-Kabel (High-Definition Multimedia Interface) miteinander verbunden sind, gemeinsam steuern. Diese Funktion steht zwar prinzipiell bei Geräten zur Verfügung, die mit der Steuerung für HDMI kompatibel sind, sie funktioniert jedoch möglicherweise nicht, wenn Sie andere als von Sony hergestellte Geräte anschließen.

Vorbereiten auf die parallele Bedienung mit einem Fernsehgerät

Aktivieren Sie die Einstellungen der Steuerung für HDMI an dem Fernsehgerät, das über ein HDMI-Kabel

an die Lautsprecheranlage angeschlossen ist. Standardmäßig ist die Steuerung für HDMI an der Lautsprecheranlage auf [Ein] gesetzt.

Tipps

- Wenn Sie ein Gerät wie einen Blu-ray Disc-Player über ein HDMI-Kabel an das Fernsehgerät anschließen, aktivieren Sie daran die Steuerung für HDMI.
- Informationen zum Aktivieren der Steuerung für HDMI an einem Fernsehgerät oder Blu-ray Disc-Player schlagen Sie bitte in der dazugehörigen Bedienungsanleitung nach.
- Wenn Sie ein Fernsehgerät von Sony verwenden und die Steuerung für HDMI („BRAVIA“ Sync) aktivieren, wird die Steuerung für HDMI an der Lautsprecheranlage automatisch ebenfalls aktiviert. Wenn die Einstellung abgeschlossen ist, erscheint [DONE] im Display an der Vorderseite.

Ein-/Ausschalten oder Lautstärkeanpassung über eine Fernseh-Fernbedienung

Wenn Sie das Fernsehgerät ein-/ausschalten oder die Lautstärke über die Fernseh-Fernbedienung anpassen, erfolgt die entsprechende Bedienung parallel an der Lautsprecheranlage.



Fernseh-Fernbedienung

Parallele Bedienung für das Ein-/Ausschalten

Wenn Sie das Fernsehgerät ein- oder ausschalten, wird die Lautsprecheranlage automatisch ein- oder ausgeschaltet.

Hinweis

Wenn Sie die Lautsprecheranlage vor dem Fernsehgerät ausschalten, schaltet sich die Lautsprecheranlage möglicherweise nicht automatisch ein, wenn Sie das Fernsehgerät beim nächsten Mal einschalten. Führen Sie in diesem Fall folgende Bedienschritte aus.

- Wählen Sie die Lautsprecheranlage als Ton-Ausgabegerät im Fernsehmenü aus.
- Wenn Sie ein Sony-Fernsehgerät verwenden, schalten Sie die Lautsprecheranlage ein, während das Fernsehgerät eingeschaltet ist.

Lautstärkeanpassung

Der Ton des Fernsehgeräts, den Sie wiedergeben, wird automatisch über die Lautsprecheranlage ausgegeben. Sie können die Lautstärke der Lautsprecheranlage über die Fernsehfernbedienung anpassen.

Andere parallele Funktionen

Menüsteuerung über Fernbedienung des Fernsehgeräts

Sie können das Menü der Lautsprecheranlage bedienen, indem Sie den Namen der Lautsprecheranlage auswählen, wenn Sie den Eingang ändern oder das Sync-Menü des Fernsehgeräts bedienen.

Hinweis

Einige Sony-Fernsehgeräte unterstützen das Sync-Menü. Lesen Sie in der Bedienungsanleitung für das Fernsehgerät nach, ob Ihr Fernsehgerät das Sync-Menü unterstützt.

Sprache übernehmen

Wenn Sie die Sprache für die Bildschirmanzeigen am Fernsehgerät wechseln, wechselt auch die Sprache für die Bildschirmanzeigen der Lautsprecheranlage.

Tipp

Sie können die Einstellungen für die Steuerung für HDMI ändern, indem Sie im Startmenü  [Setup] - [Erweiterte Einstellungen] - [HDMI-Einstellungen] auswählen.

Bedienen der Lautsprecheranlage parallel zu einem Fernsehgerät, das mit der BRAVIA Sync-Funktion kompatibel ist

„BRAVIA“ Sync ist eine erweiterte Funktion, die von Sony auf Grundlage der Steuerung für HDMI entwickelt wurde. Indem Sie ein mit BRAVIA Sync kompatibles Gerät, wie ein Fernsehgerät oder einen Blu-ray Disc-Player, über ein HDMI-Kabel anschließen, können Sie die Geräte parallel zueinander bedienen.

So verwenden Sie BRAVIA Sync

„BRAVIA“ Sync wird aktiviert, indem Sie die Steuerung für HDMI am Sony-Gerät aktivieren. Die Schritte zum Aktivieren der Steuerung für HDMI finden Sie unter „Vorbereiten auf die parallele Bedienung mit einem Fernsehgerät“ (Seite 40).

Funktionen von BRAVIA Sync

Steuerung für HDMI

- Parallele Bedienung für das Ein-/Ausschalten (Seite 41)
- Lautstärkeanpassung (Seite 41)
- Menüsteuerung über Fernbedienung des Fernsehgeräts (Seite 41)
- Sprache übernehmen (Seite 41)

Home Theatre Control

Das Einstellen der Lautsprecheranlage, die Eingangsumschaltung usw. können ohne Umschalten des TV-Eingangs durchgeführt werden.

Ändern von Einstellungen

Ändern der Helligkeit des Displays an der Vorderseite und der Anzeigen (DIMMER)

Sie können die Helligkeit des Displays an der Vorderseite und der BLUETOOTH-Anzeige ändern. Die Helligkeit der Anzeigen für den optionalen Subwoofer und die hinteren Lautsprecher ändert sich ebenfalls.

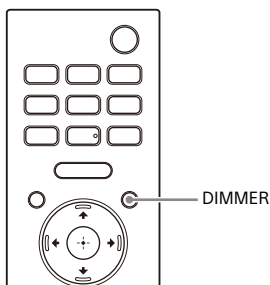

1 Drücken Sie DIMMER, um die Einstellung auszuwählen.

Die Einstellung wird im Display an der Vorderseite angezeigt.

| Einstellung | Erläuterung |
|-------------|---|
| [BRIGHT] | Das Display an der Vorderseite und die Anzeigen leuchten hell. |
| [DARK] | Das Display an der Vorderseite und die Anzeigen leuchten dunkler. |
| [OFF] | Das Display an der Vorderseite und die Anzeigen werden ausgeschaltet. |

Hinweis

Das Display an der Vorderseite und die Anzeigen werden bei Auswahl von [OFF] ausgeschaltet. Sie schalten sich automatisch ein, wenn Sie eine beliebige Taste drücken, und wieder aus, wenn Sie die Lautsprecheranlage etwa 10 Sekunden lang nicht bedienen. Allerdings schalten sich das Display an der Vorderseite und die Anzeigen in einigen Fällen möglicherweise nicht aus. In diesem Fall entsprechen die Helligkeit im Display an der Vorderseite und der Anzeigen der Einstellung [DARK].

Stromsparen im Bereitschaftsmodus

Prüfen Sie, ob [Setup] - [Erweiterte Einstellungen] - [System-Einstellungen] - [Netzwerk/Bluetooth-Standby] auf [Aus] eingestellt ist.

Automatisches Wechseln in den Netzwerk-Standby- oder Standby-Modus

- 1 Drücken Sie HOME.**
Das Startmenü wird auf dem Fernsehschirm angezeigt.
- 2 Wählen Sie  [Setup] - [Erweiterte Einstellungen] im Startmenü.**
- 3 Wählen Sie [System-Einstellungen] - [Automatisches standby] - [Ein].**
Wenn das Lautsprechersystem ungefähr 20 Minuten lang nicht bedient und in dieser Zeit auch kein Signal eingespeist wird, wechselt das Lautsprechersystem automatisch in den Netzwerk-Standby- oder Standby-Modus.

Hinweis

Wenn Sie die Funktion [Automatisches standby] deaktivieren, erhöht sich die Leistungsaufnahme dieses Lautsprechersystems, weil es sich bei Nichtgebrauch nicht automatisch ausschaltet.

Einstellen der Anlage mit Schnellkonfiguration

Mit Schnellkonfiguration können Sie mühelos die grundlegenden Anfangseinstellungen, Lautsprecher- und Netzwerkeinstellungen für die Lautsprecheranlage vornehmen.









- 1 Drücken Sie HOME.**
Das Startmenü wird auf dem Fernsehschirm angezeigt.
- 2 Wählen Sie  [Setup] - [Schnellkonfiguration] im Startmenü.**
Der Bildschirm [Schnellkonfiguration] erscheint auf dem Fernsehschirm.
- 3 Wählen Sie die gewünschte Einstellung aus.**
 - [Einfache Schnelleinrichtung]: Zum Vornehmen der grundlegenden Anfangseinstellungen, einschließlich Lautsprecher- und Netzwerkeinstellungen.
 - [Einfache Toneinrichtung]: Zum Vornehmen der grundlegenden Lautsprecher-Einstellungen um den Raumklang für Ihre Umgebung zu optimieren.
 - [Einfache Netzwerkeinstell.]: Zum Vornehmen der grundlegenden Netzwerkeinstellungen.
- 4 Nehmen Sie die Einstellungen gemäß den Anweisungen auf dem Bildschirm vor.**

Einstellen der Anlage mit Erweiterte Einstellungen

Verwenden des Menüs [Erweiterte Einstellungen]

Sie können verschiedene Einstellungen, beispielsweise für Bild und Ton, im Menü [Erweiterte Einstellungen] vornehmen.

- 1 Drücken Sie HOME.**
Das Startmenü wird auf dem Fernsehschirm angezeigt.
- 2 Wählen Sie  [Setup] - [Erweiterte Einstellungen] im Startmenü.**
Der Bildschirm [Erweiterte Einstellungen] erscheint auf dem Fernsehschirm.
- 3 Wählen Sie die Einstelloption.**
Ausführliche Informationen zu den Einstelloptionen finden Sie in der Hilfe.

| Einstelloption | Erläuterung |
|--|--|
|  [Lautsprecher-Einstellungen] | Vornehmen von Installations- und Anschlusseinstellungen für die Lautsprecher. |
|  [Toneinstellungen] | Vornehmen von Audioausgabeeinstellungen. |
|  [HDMI-Einstellungen] | Vornehmen der HDMI-Einstellungen. |
|  [Bluetooth-Einstellungen] | Vornehmen detaillierter Einstellungen für die BLUETOOTH-Funktion. |
|  [System-Einstellungen] | Vornehmen von Systemeinstellungen für die Lautsprecheranlage. |
|  [Netzwerkeinstellungen] | Vornehmen detaillierter Einstellungen für das Internet. |
|  [Rückstellen] | Zurücksetzen der Lautsprecheranlage auf die werkseitigen Standardeinstellungen. |
|  [Software-Update] | Aktualisieren der Software für die Lautsprecheranlage oder den optionalen Subwoofer/die hinteren Lautsprecher. |

Aktualisieren der Software

Wenn Sie Ihre Software auf die neueste Version aktualisieren, stehen Ihnen die jeweils neuesten Funktionen zur Verfügung.

Informationen zu Update-Funktionen finden Sie auf der folgenden Website:

- Für Kunden in Amerika
<https://www.sony.com/am/support>
- Für Kunden in Europa
<https://www.sony.eu/support>
- Für Kunden im asiatisch-pazifischen Raum, Ozeanien, dem Nahen Osten und Afrika
<https://www.sony-asia.com/support>

Hinweise

- Die Aktualisierung kann u. U. bis zu 20 Minuten dauern.
- Für Aktualisierungen über das Internet ist eine Internetumgebung erforderlich.
- Während des Updates dürfen Sie die Lautsprecheranlage nicht ein- oder ausschalten, das Netzkabel oder ein HDMI-Kabel nicht anschließen/lösen und die Lautsprecheranlage oder das Fernsehgerät nicht bedienen. Warten Sie, bis das Softwareaktualisierung abgeschlossen ist.
- Setzen Sie  [Setup] - [Erweiterte Einstellungen] - [Netzwerkeinstellungen] - [Einst. f. autom. Update] - [Automatisches Update] auf [Ein], wenn Softwareaktualisierungen automatisch ausgeführt werden sollen. Eine Softwareaktualisierung wird je nach den Aktualisierungsdetails möglicherweise ausgeführt, selbst wenn Sie [Aus] unter [Automatisches Update] ausgewählt haben. Ausführliche Informationen finden Sie in der Hilfe.

- 1 Bei Verwendung des optionalen Subwoofers stellen Sie sicher, dass dieser eingeschaltet und mit der Lautsprecheranlage verbunden ist. Bei Verwendung der hinteren Lautsprecher stellen Sie sicher, dass diese mit der Netzsteckdose verbunden, eingeschaltet und mit der Lautsprecheranlage verbunden sind.**

Die Netzanzeige(n) des optionalen Subwoofers und/oder der hinteren Lautsprecher leuchten grün.

- 2 Drücken Sie HOME.**

Das Startmenü wird auf dem Fernsehschirm angezeigt.



- 3 Wählen Sie  [Setup] - [Erweiterte Einstellungen] im Startmenü.**

Wenn die Lautsprecheranlage Aktualisierungsinformationen für die Lautsprecheranlage im Netzwerk erkennt, werden die Aktualisierungsmitteilung und [Software-Update] im Startmenü angezeigt. Wählen Sie in diesem Fall [Software-Update] und gehen Sie nach den Anweisungen auf dem Bildschirm vor.

- 4 Wählen Sie [Software-Update].**

Der Bildschirm [Software-Update] erscheint auf dem Fernsehschirm.

- 5 Wählen Sie die Option für das Aktualisieren aus.**

Wählen Sie mit / (Auf/Ab) und  (Eingabe) die Aktualisierungsoption aus den folgenden Optionen aus und befolgen Sie dann zum Aktualisieren der Software die Anweisungen auf dem Bildschirm. Wenn eine Softwareaktualisierung startet, wird die Lautsprecheranlage automatisch neu gestartet. Während einer Softwareaktualisierung wird [UPDATE] im Display an der

Vorderseite angezeigt. Nach Abschluss der Aktualisierung wird die Lautsprecheranlage automatisch neu gestartet.

[Netzwerk-Update]

Die Software wird über das verfügbare Netzwerk aktualisiert. Stellen Sie sicher, dass das Netzwerk mit dem Internet verbunden ist.



[USB-Update]

Die Software wird über einen USB-Speicher aktualisiert. Einzelheiten zum Aktualisieren finden Sie in den Anweisungen, die beim Herunterladen der Aktualisierungsdatei angezeigt werden.

[Update für Drahtloslautsprecher]

Die Software des optionalen Subwoofers und der hinteren Lautsprecher wird aktualisiert, wenn auf der Lautsprecheranlage die neueste Softwareversion zur Verfügung steht.

Hinweise

- Zum Ausführen von [USB-Update] halten Sie  (BLUETOOTH) und  (Ein/Aus) an der Lautsprechereinheit 7 Sekunden lang gedrückt.
- Wenn die Aktualisierung des optionalen Subwoofers oder der hinteren Lautsprecher nicht funktioniert, verringern Sie deren Abstand zur Lautsprechereinheit und führen Sie die Aktualisierung aus.

Störungsbehebung

Wenn die Lautsprecheranlage nicht ordnungsgemäß funktioniert, gehen Sie in folgender Reihenfolge vor.

1 Suchen Sie unter Bezugnahme auf die Bedienungsanleitung bzw. die Hilfe nach Ursache und Abhilfemaßnahme für das Problem.

Das Verfahren für die Störungsbehebung ist unter „Störungsbehebung“ aufgeführt. Informationen zu den Funktionen, die in der Bedienungsanleitung nicht aufgeführt sind, finden Sie in der Hilfe.

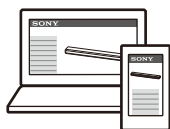

- Für Kunden in Amerika

https://rd1.sony.net/help/ht/a3000/h_uc/



- Für Kunden in anderen Ländern/Regionen

https://rd1.sony.net/help/ht/a3000/h_zz/



2 Suchen Sie auf der Sony-Support-Website nach Ursache und Abhilfemaßnahme für das Problem.

Die Sony-Support-Website bietet aktuelle Support-Informationen und häufig gestellte Fragen.

- Für Kunden in Amerika
<https://www.sony.com/am/support>
- Für Kunden in Europa
<https://www.sony.eu/support>
- Für Kunden im asiatisch-pazifischen Raum, Ozeanien, dem Nahen Osten und Afrika
<https://www.sony-asia.com/support>

3 Setzen Sie die Lautsprecheranlage zurück.

Alle Einstellungen der Lautsprecheranlage werden auf die Anfangswerte zurückgesetzt (Seite 57).

4 Sollte das Problem bestehen bleiben, wenden Sie sich an Ihren Sony-Händler.

Stromversorgung

Die Lautsprecheranlage lässt sich nicht einschalten.

- Überprüfen Sie, ob das Netzkabel richtig angeschlossen ist.
- Ziehen Sie das Netzkabel aus der Netzsteckdose und schließen Sie es nach einigen Minuten wieder an.

Die Lautsprecheranlage schaltet sich nicht ein, obwohl das Fernsehgerät eingeschaltet wird.

- Setzen Sie  [Setup] - [Erweiterte Einstellungen] - [HDMI-Einstellungen] - [Steuerung für HDMI] auf [Ein]. Das Fernsehgerät muss die Steuerung für HDMI unterstützen (Seite 40). Einzelheiten dazu finden Sie in der Bedienungsanleitung zum Fernsehgerät.
- Überprüfen Sie die Lautsprechereinstellungen am Fernsehgerät. Die Lautsprecheranlage schaltet sich nach den Lautsprechereinstellungen am Fernsehgerät ein oder aus. Einzelheiten dazu finden Sie in der Bedienungsanleitung zum Fernsehgerät.
- Wenn der Ton beim letzten Mal über die Lautsprecher des Fernsehgeräts ausgegeben wurde und Sie das Fernsehgerät erneut einschalten, kann es je nach Fernsehgerät vorkommen, dass sich die Lautsprecheranlage nicht parallel dazu ebenfalls einschaltet.

Die Lautsprecheranlage schaltet sich aus, wenn das Fernsehgerät ausgeschaltet wird.

- Überprüfen Sie die Einstellung von  [Setup] - [Erweiterte Einstellungen] - [HDMI-Einstellungen] - [Standby mit Fernseher gekoppelt]. Wenn [Standby mit Fernseher gekoppelt] auf [Ein] oder [Auto] gesetzt ist, schaltet sich die

Lautsprecheranlage automatisch aus, wenn Sie das Fernsehgerät ausschalten.

Die Lautsprecheranlage schaltet sich nicht aus, obwohl das Fernsehgerät ausgeschaltet wird.

- Überprüfen Sie die Einstellung von  [Setup] - [Erweiterte Einstellungen] - [HDMI-Einstellungen] - [Standby mit Fernseher gekoppelt]. Um die Lautsprecheranlage unabhängig vom Eingang automatisch auszuschalten, wenn das Fernsehgerät ausgeschaltet wird, setzen Sie [Standby mit Fernseher gekoppelt] auf [Ein]. Das Fernsehgerät muss die Steuerung für HDMI unterstützen (Seite 40). Einzelheiten dazu finden Sie in der Bedienungsanleitung zum Fernsehgerät.

Die Lautsprecheranlage lässt sich nicht ausschalten.

- Möglicherweise befindet sich die Lautsprecheranlage im Demo-Modus. Um den Demo-Modus aufzuheben, setzen Sie die Lautsprecheranlage zurück. Halten Sie  (Ein/Aus) und – (Lautstärke) an der Lautsprechereinheit länger als 5 Sekunden gedrückt (Seite 57).

Bild

Es ist kein Bild zu sehen oder das Bild wird nicht korrekt angezeigt.

- Wählen Sie den richtigen Eingang aus (Seite 23).
- Wenn der TV-Eingang ausgewählt ist und kein Bild angezeigt wird, wählen Sie den gewünschten Fernsehkanal mit der Fernbedienung des Fernsehgeräts aus.
- Trennen Sie das HDMI-Kabel und schließen Sie es dann wieder an. Achten Sie darauf, dass das Kabel fest eingesteckt ist.

Das Bild auf dem Fernsehschirm ist verzerrt.

- Möglicherweise ist es zu Störungen der Drahtlosfunktion zwischen dem Fernsehgerät/anderen Drahtlosgeräten und der Lautsprecheranlage gekommen. Stellen Sie die Lautsprecheranlage weit entfernt vom Fernsehgerät/von anderen Drahtlosgeräten auf.
- Störungen des Frequenzbereichs zwischen dem WLAN und der Drahtlosverbindung der optionalen Lautsprecher treten auf. Schalten Sie den Frequenzbereich der WLAN-Verbindung des Fernsehgeräts oder des Geräts, das ein Bild wiedergibt, auf 2,4 GHz.

Ton



Die Lautsprecheranlage kann über die BLUETOOTH-Funktion keine Verbindung zu einem Fernsehgerät herstellen.

- Wenn Sie Lautsprecheranlage und Fernsehgerät über ein HDMI-Kabel verbinden, wird die BLUETOOTH-Verbindung getrennt.

Über die Lautsprecheranlage wird kein Fernsehton ausgegeben.

- Prüfen Sie den Typ und die Verbindung des HDMI-Kabels, TV-Center-Lautsprechermoduskabels oder des optischen Digitalkabels, das mit der Lautsprecheranlage und dem Fernsehgerät verbunden ist (Seite 17).
- Trennen Sie die Kabel zwischen dem Fernsehgerät und der Lautsprecheranlage und schließen Sie sie dann wieder fest an. Trennen Sie die Netzkabel von Fernsehgerät und Lautsprecheranlage von der Netzsteckdose und schließen Sie sie wieder an.
- Wenn die Lautsprecheranlage und das Fernsehgerät über ein HDMI-

Kabel verbunden sind, prüfen Sie, ob Folgendes zutrifft.

- Die HDMI-Buchse am angeschlossenen Fernsehgerät ist mit „eARC“ oder „ARC“ beschriftet.
- Am Fernsehgerät ist die Steuerung für HDMI eingeschaltet.
- Die eARC- oder ARC-Funktion des Fernsehgeräts ist aktiviert.
- Die maximale Anzahl der Geräte, die mit der Steuerung für HDMI gesteuert werden können, wurde nicht überschritten.
- Bei der Lautsprecheranlage ist  [Setup] - [Erweiterte Einstellungen] - [HDMI-Einstellungen] - [Steuerung für HDMI] auf [Ein] und  [Setup] - [Erweiterte Einstellungen] - [HDMI-Einstellungen] - [TV-Audioeingangsmodus] auf [Auto] gesetzt.
- Wenn Ihr Fernsehgerät nicht mit eARC kompatibel ist, setzen Sie  [Setup] - [Erweiterte Einstellungen] - [HDMI-Einstellungen] - [eARC] auf [Aus].
- Wenn Ihr Fernsehgerät nicht mit eARC oder ARC kompatibel ist, schließen Sie ein optisches Digitalkabel an (Seite 17). Wenn das Fernsehgerät nicht mit eARC oder ARC kompatibel ist, wird an der Lautsprecheranlage kein Fernsehton ausgegeben, auch wenn die Lautsprecheranlage an die HDMI IN-Buchse am Fernsehgerät angeschlossen ist.
- Schalten Sie den Eingang an der Lautsprecheranlage auf TV um.
- Stellen Sie an der Lautsprecheranlage eine höhere Lautstärke ein oder heben Sie die Stummschaltung auf.
- Je nach der Reihenfolge, in der Sie Fernsehgerät und Lautsprecheranlage einschalten, wird der Ton der Lautsprecheranlage möglicherweise stummgeschaltet und [MUTING] wird im Display an der Vorderseite der Lautsprecheranlage angezeigt. Schalten Sie in diesem Fall

zuerst das Fernsehgerät und dann die Lautsprecheranlage ein.

- Drücken Sie TV/AUDIO SYSTEM auf der Fernbedienung, um die Tonausgabe vom angeschlossenen Fernsehgerät umzuschalten oder am Fernsehgerät die Anlage als Lautsprecher einzustellen.
- Informationen zum Einstellen des Fernsehgeräts finden Sie in der Bedienungsanleitung zum Fernsehgerät.

Der Ton wird von der Lautsprecheranlage und vom Fernsehgerät ausgegeben.



- Schalten Sie den Ton der Lautsprecheranlage oder des Fernsehgeräts stumm.
- Wenn Sie die Lautsprecheranlage und das Fernsehgerät über das TV-Center-Lautsprechermoduskabel verbinden und  [Setup] - [Erweiterte Einstellungen] - [Lautsprecher-Einstellungen] - [TV-Center-Lautsprechereinstellungen] - [TV-Center-Lautsprechermodus] auf [Ein] setzen, werden die mittleren Frequenzen (Center-Bereich des Tons) der Lautsprecheranlage über das Fernsehgerät ausgegeben. Ausführliche Informationen finden Sie in der Hilfe.

Der Ton vom Fernsehgerät wird über diese Lautsprecheranlage gegenüber dem Bild verzögert ausgegeben.

- Stellen Sie den Anpassungswert der Verzögerung zwischen Bild und Ton auf 0 msec ein, wenn ein Wert zwischen 25 msec und 300 msec eingestellt ist. Ausführliche Informationen finden Sie in der Hilfe.
- Je nach Tonquelle kann es zu einer zeitlichen Verzögerung zwischen Ton und Bild kommen. Wenn Ihr Fernsehgerät über eine Funktion verfügt, mit der das Bild zeitlich verzögert wird, verwenden Sie sie zur

Korrektur. Einzelheiten dazu finden Sie in der Bedienungsanleitung zum Fernsehgerät.

Über die Lautsprecheranlage ist der Ton des daran angeschlossenen Geräts nicht oder nur sehr leise zu hören.

- Drücken Sie  (Lautstärke) + auf der Fernbedienung und prüfen Sie die eingestellte Lautstärke (Seite 12).
- Drücken Sie  (Stummschaltung) oder  (Lautstärke) + auf der Fernbedienung, um die Stummschaltung aufzuheben (Seite 12).
- Vergewissern Sie sich, dass die richtige Eingangsquelle ausgewählt ist. Probieren Sie andere Eingangsquellen aus, indem Sie auf der Fernbedienung die Eingangswahltaste drücken (TV/USB/BLUETOOTH).
- Achten Sie darauf, dass die Stecker fest eingesteckt sind.

Es lässt sich kein Raumklangeffekt erzielen.

- Je nach der Kombination aus der Einstellung für SOUND FIELD (Seite 36) und dem Eingangssignal ist möglicherweise keine wirksame Raumklangverarbeitung möglich. Je nach Programm oder Disc ist der Raumklangeffekt unter Umständen nicht sehr ausgeprägt.

Der Ton wird nicht über alle Lautsprecher ausgegeben.

- Je nach der Kombination aus der Einstellung für SOUND FIELD (Seite 36) und der Klangquelle wird an manchen Lautsprechern möglicherweise kein Ton ausgegeben.

Schallfeldoptimierung

Die Schallfeldoptimierung ist fehlgeschlagen.

- Wenn Sie die optionalen hinteren Lautsprecher verwenden, installieren Sie diese aufrecht, sodass die Schilder an der Unterseite der Lautsprecher nach unten gerichtet sind.
- Führen Sie die Schallfeldoptimierung erneut in einer Situation durch, in der es keine Umgebungsgerausche gibt.
- Wenn der Abstand zwischen der Lautsprechereinheit und den optionalen hinteren Lautsprechern/ dem Subwoofer zu gering oder zu groß ist, kann die Schallfeldoptimierung nicht ordnungsgemäß ausgeführt werden. Passen Sie den Abstand zwischen den Lautsprechern an und führen Sie die Schallfeldoptimierung erneut aus.
- Wenn sich Hindernisse zwischen den Lautsprechern befinden oder das Mikrofon für die Messung des Lautsprechers durch ein Hindernis blockiert ist, kann die Schallfeldoptimierung nicht ordnungsgemäß ausgeführt werden. Entfernen Sie ein Hindernis, das sich zwischen den Lautsprechern oder vor den Lautsprechern befindet.

USB-Geräteverbindung

Das USB-Gerät wird nicht erkannt.

- Versuchen Sie Folgendes:
 - ① Schalten Sie die Lautsprecheranlage aus.
 - ② Trennen Sie das USB-Gerät von der Anlage und schließen Sie es wieder an.
 - ③ Schalten Sie die Lautsprecheranlage ein.
- Vergewissern Sie sich, dass das USB-Gerät richtig mit dem Anschluss  (USB) verbunden ist (Seite 29).

- Überprüfen Sie, ob das USB-Gerät beschädigt ist.
- Vergewissern Sie sich, dass das USB-Gerät eingeschaltet ist.
- Wenn das USB-Gerät über einen USB-Hub oder ein USB-Kabel angeschlossen ist, trennen Sie es und schließen Sie das USB-Gerät dann direkt an die Lautsprecheranlage an.
- Wenn ein WALKMAN® oder Smartphone angeschlossen ist, wird der interne oder externe Speicher (beispielsweise eine Speicherkarte) unter Umständen nicht erkannt.

Mobilgeräteverbindung

Das Pairing ist nicht möglich.

- Stellen Sie diese Lautsprecheranlage und das BLUETOOTH-Gerät näher beieinander auf.
- Vergewissern Sie sich, dass diese Lautsprecheranlage keine Störsignale von einem WLAN-Gerät, anderen Drahtlosgeräten mit 2,4 GHz oder einem Mikrowellenherd empfängt. Wenn sich in der Nähe ein Gerät befindet, das elektromagnetische Strahlung erzeugt, stellen Sie das Gerät weiter von der Lautsprecheranlage entfernt auf.

Es kann keine BLUETOOTH-Verbindung hergestellt werden.

- Vergewissern Sie sich, dass die BLUETOOTH-Anzeige an der Lautsprechereinheit leuchtet (Seite 28).
- Vergewissern Sie sich, dass das zu verbindende BLUETOOTH-Gerät eingeschaltet und die BLUETOOTH-Funktion aktiviert ist.
- Stellen Sie diese Lautsprecheranlage und das BLUETOOTH-Gerät näher beieinander auf.
- Führen Sie das Pairing zwischen dieser Lautsprecheranlage und dem BLUETOOTH-Gerät erneut aus. Möglicherweise müssen Sie das Pairing mit dieser Lautsprecheranlage

über das BLUETOOTH-Gerät zunächst aufheben.

- Möglicherweise wurden Pairing-Informationen gelöscht. Führen Sie das Pairing erneut durch (Seite 27).

Der Ton vom angeschlossenen BLUETOOTH-Mobilgerät wird nicht über die Lautsprecheranlage ausgegeben.

- Vergewissern Sie sich, dass die BLUETOOTH-Anzeige an der Lautsprechereinheit leuchtet (Seite 28).
- Stellen Sie diese Lautsprecheranlage und das BLUETOOTH-Gerät näher beieinander auf.
- Wenn sich in der Nähe ein Gerät befindet, das elektromagnetische Strahlung erzeugt, wie z. B. ein WLAN-Gerät, andere BLUETOOTH-Geräte oder ein Mikrowellenherd, stellen Sie das Gerät weiter von dieser Lautsprecheranlage entfernt auf.
- Entfernen Sie Hindernisse zwischen dieser Lautsprecheranlage und dem BLUETOOTH-Gerät oder entfernen Sie die Lautsprecheranlage vom Hindernis.
- Ändern Sie die Position des verbundenen BLUETOOTH-Geräts.
- Stellen Sie einen in der Nähe aufgestellten WLAN-Router oder PC auf den WLAN-Frequenzbereich 5 GHz ein.
- Erhöhen Sie die Lautstärke am verbundenen BLUETOOTH-Gerät.

Kopfhörer Verbindung über die BLUETOOTH-Funktion

Das Pairing ist nicht möglich.

- Stellen Sie diese Lautsprecheranlage und die BLUETOOTH-Kopfhörer näher beieinander auf.
- Vergewissern Sie sich, dass diese Lautsprecheranlage keine Störsignale von einem WLAN-Gerät, anderen Drahtlosgeräten mit 2,4 GHz oder

einem Mikrowellenherd empfängt. Wenn sich in der Nähe ein Gerät befindet, das elektromagnetische Strahlung erzeugt, stellen Sie das Gerät weiter von der Lautsprecheranlage entfernt auf.

Es kann keine BLUETOOTH-Verbindung hergestellt werden.

- Vergewissern Sie sich, dass die BLUETOOTH-Anzeige an der Lautsprechereinheit leuchtet (Seite 28).
- Vergewissern Sie sich, dass die zu verbindenden BLUETOOTH-Kopfhörer eingeschaltet sind und die BLUETOOTH-Funktion aktiviert ist.
- Stellen Sie diese Lautsprecheranlage und die BLUETOOTH-Kopfhörer näher beieinander auf.
- Führen Sie das Pairing zwischen dieser Lautsprecheranlage und dem BLUETOOTH-Kopfhörer erneut aus. Möglicherweise müssen Sie das Pairing mit dem BLUETOOTH-Kopfhörer über die Lautsprecheranlage zunächst aufheben. Siehe „So entfernen Sie gekoppelte Kopfhörer aus der Geräteliste“ (Seite 31).
- Möglicherweise wurden Pairing-Informationen gelöscht. Führen Sie das Pairing erneut durch (Seite 30).

Über die verbundenen BLUETOOTH-Kopfhörer wird kein Ton ausgegeben.

- Vergewissern Sie sich, dass die BLUETOOTH-Anzeige an der Lautsprechereinheit leuchtet (Seite 28).
- Stellen Sie diese Lautsprecheranlage und die BLUETOOTH-Kopfhörer näher beieinander auf.
- Wenn sich in der Nähe ein Gerät befindet, das elektromagnetische Strahlung erzeugt, wie z. B. ein WLAN-Gerät, andere BLUETOOTH-Geräte oder ein Mikrowellenherd,

stellen Sie das Gerät weiter von dieser Lautsprecheranlage entfernt auf.

- Entfernen Sie Hindernisse zwischen dieser Lautsprecheranlage und dem BLUETOOTH-Kopfhörer oder entfernen Sie die Lautsprecheranlage vom Hindernis.
- Ändern Sie die Position des verbundenen BLUETOOTH-Kopfhörers.
- Stellen Sie einen in der Nähe aufgestellten WLAN-Router oder PC auf den WLAN-Frequenzbereich 5 GHz ein.
- Erhöhen Sie die Lautstärke am verbundenen BLUETOOTH-Kopfhörer.
- Setzen Sie  [Setup] - [Erweiterte Einstellungen] - [Bluetooth-Einstellungen] - [Qualität Drahtloswiederg.] auf [LDAC Stabile Verbindung (Auto)] oder [SBC Stabile Verbindung (Auto)].
- Bestimmte Inhalte können aufgrund der Urheberrechtscodierung möglicherweise nicht ausgegeben werden.

Fernbedienung

Die Fernbedienung der Lautsprecheranlage funktioniert nicht.

- Richten Sie die Fernbedienung auf den Fernbedienungssensor an der Lautsprechereinheit (Seite 10).
- Entfernen Sie Hindernisse zwischen der Fernbedienung und der Lautsprecheranlage.
- Tauschen Sie beide Batterien in der Fernbedienung gegen neue aus, wenn sie zu schwach sind.
- Vergewissern Sie sich, dass Sie auf der Fernbedienung die richtige Taste drücken.





Die Fernbedienung des Fernsehgeräts funktioniert nicht.

- Dieses Problem lässt sich u. U. durch Aktivierung der IR-Repeater-Funktion

lösen. Ausführliche Informationen finden Sie in der Hilfe.



Optionale Lautsprecher

Vom optionalen Lautsprecher ist kein Ton oder nur sehr leiser Ton zu hören.

- Drücken Sie SW  (Lautstärke des Subwoofers) + auf der Fernbedienung, um am Subwoofer eine höhere Lautstärke einzustellen, oder drücken Sie REAR  (Lautstärke der hinteren Lautsprecher) +, um die Lautstärke der hinteren Lautsprecher zu erhöhen (Seite 35).
- Überprüfen Sie den Status der Drahtlosverbindung unter  [Setup] - [Erweiterte Einstellungen] - [Lautsprecher-Einstellungen] - [Drahtloslautsprecher-Einstellungen] - [Drahtlosverbindung überprüfen].
- Schalten Sie den Nachtmodus aus (Seite 37).
- Beim Umschalten der Einstellung  [Setup] - [Erweiterte Einstellungen] - [Lautsprecher-Einstellungen] - [Drahtloslautsprecher-Einstellungen] - [HF-Kanal] von [Aus] zu [Ein] kann es 1 Minute dauern, bis der Ton zu hören ist (Seite 22).
- Schlagen Sie dazu in der Bedienungsanleitung zu den optionalen hinteren Lautsprechern/ dem Subwoofer nach.

Der Ton setzt aus oder ist verrauscht.

- Wenn sich in der Nähe ein Gerät befindet, das elektromagnetische Wellen erzeugt, wie etwa ein WLAN-Gerät oder ein Mikrowellenherd während des Betriebs, stellen Sie den optionalen Lautsprecher und die Lautsprecheranlage weiter entfernt von solchen Geräten auf.

- Wenn sich zwischen dem optionalen Lautsprecher und der Lautsprecheranlage ein Hindernis befindet, stellen Sie es um oder beseitigen Sie es.
- Stellen Sie den optionalen Lautsprecher und die Lautsprecheranlage möglichst nah beieinander auf.
- Ändern Sie die Einstellung  [Setup] - [Erweiterte Einstellungen] - [Lautsprecher-Einstellungen] - [Drahtloslautsprecher-Einstellungen] - [HF-Kanal] in [Aus] und dann wieder in [Ein].
- Verwenden Sie für das Fernsehgerät oder den Blu-ray Disc-Player eine Kabelverbindung anstelle einer drahtlosen Verbindung.
- Setzen Sie  [Setup] - [Erweiterte Einstellungen] - [Lautsprecher-Einstellungen] - [Drahtloslautsprecher-Einstellungen] - [Qualität Drahtloswiederg.] auf [Verbindung].

Sonstiges

Die Steuerung für HDMI funktioniert nicht richtig.

- Prüfen Sie die Verbindung mit der Lautsprecheranlage (Seite 17).
- Aktivieren Sie die Steuerung für HDMI am Fernsehgerät. Einzelheiten dazu finden Sie in der Bedienungsanleitung zum Fernsehgerät.
- Warten Sie eine Weile und versuchen Sie es dann erneut. Wenn Sie die Lautsprecheranlage vom Stromnetz getrennt haben, dauert es eine Weile, bis wieder Funktionen ausgeführt werden können. Warten Sie mindestens 15 Sekunden und versuchen Sie es dann erneut.
- Vergewissern Sie sich, dass das an die Lautsprecheranlage angeschlossene Fernsehgerät die Steuerung für HDMI unterstützt.

- Art und Anzahl der Geräte, die mit der Steuerung für HDMI gesteuert werden können, sind gemäß dem HDMI CEC-Standard wie folgt begrenzt:
 - Aufnahmegeräte (Blu-ray Disc-Recorder, DVD-Recorder usw.): maximal 3 Geräte
 - Wiedergabegeräte (Blu-ray Disc-Player, DVD-Player usw.): maximal 3 Geräte (diese Lautsprecheranlage nutzt eins davon)
 - Tuner und ähnliche Geräte: maximal 4 Geräte
 - Audiosysteme (Empfänger/Kopfhörer): maximal 1 Gerät (mit dieser Lautsprecheranlage verwendet)

[PRCT] blinkt im Display an der Vorderseite 5 Sekunden lang und die Lautsprecheranlage schaltet sich aus.

- Trennen Sie das Netzkabel und vergewissern Sie sich, dass die Lüftungsöffnungen der Lautsprecheranlage nicht blockiert sind.

[PRCT], [PUSH], der Lautsprechername ([SUB], [RL] oder [RR]) und [POWER] blinken abwechselnd im Display an der Vorderseite.

- Drücken Sie zum Ausschalten  (Ein/Aus) am betreffenden Lautsprecher ([SUB]: optionaler Subwoofer, [RL]: optionaler linker hinterer Lautsprecher, [RR]: optionaler rechter hinterer Lautsprecher). Beim optionalen hinteren Lautsprecher trennen Sie das Netzkabel und starten dann die Lautsprecheranlage neu. Beim optionalen Subwoofer trennen Sie das Netzkabel und vergewissern sich, dass die Lüftungsöffnungen des optionalen Subwoofers nicht blockiert sind. Starten Sie dann die Lautsprecheranlage neu. Wenn die Verbindungen wieder ordnungsgemäß hergestellt wurden,

erscheint im Display an der Vorderseite wieder die normale Anzeige.

[HIGH], [TEMP] und [ERROR] werden abwechselnd jeweils zwei Sekunden lang im Display an der Vorderseite angezeigt, [STANDBY] wird im Display an der Vorderseite angezeigt und dann schaltet sich die Lautsprecheranlage aus.

→ Bei der Lautsprecheranlage wurde eine hohe Temperatur erkannt. Drücken Sie  (Ein/Aus), um die Lautsprecheranlage neu zu starten.

[BT TX] erscheint im Display an der Vorderseite.

→ Setzen Sie  [Setup] - [Erweiterte Einstellungen] - [Bluetooth-Einstellungen] - [Bluetooth-Modus] auf [Empfänger]. [BT TX] erscheint im Display an der Vorderseite, wenn [Bluetooth-Modus] auf [Sender] gesetzt ist.

Die Sensoren des Fernsehgeräts funktionieren nicht richtig.

→ Möglicherweise blockiert die Lautsprechereinheit einige Sensoren (z. B. den Helligkeitssensor), den Fernbedienungsempfänger des Fernsehgeräts, den Sender für 3D-Brillen (Infrarotübertragung) eines 3D-Fernsehgeräts, das 3D-Infrarotbrillen unterstützt, oder die drahtlose Kommunikation. Stellen Sie die Lautsprechereinheit so weit vom Fernsehgerät entfernt auf, dass diese Komponenten ordnungsgemäß funktionieren. Die Lage der Sensoren und des Fernbedienungsempfängers wird in der Bedienungsanleitung des Fernsehgeräts beschrieben.

Drahtlosfunktionen (WLAN, BLUETOOTH-Funktion oder optionaler Subwoofer/hintere Lautsprecher) sind nicht stabil.



→ Stellen Sie keine anderen Metallgegenstände als ein

Fernsehgerät in die Nähe der Lautsprecheranlage.

Es wird plötzlich Musik wiedergegeben, die Sie nicht kennen.

→ Möglicherweise wird die vorinstallierte Beispielmusik wiedergegeben. Drücken Sie  (Eingangswahl) an der Lautsprechereinheit, um die Wiedergabe zu stoppen.

Die Lautsprecheranlage lässt sich nicht ausschalten oder [Erweiterte Einstellungen] kann nicht verwendet werden./Wenn Sie  (Ein/Aus) drücken, erscheint [DEMO] im Display an der Vorderseite und die Lautsprecheranlage lässt sich nicht ausschalten.

→ Möglicherweise befindet sich die Lautsprecheranlage im Demo-Modus. Um den Demo-Modus aufzuheben, setzen Sie die Lautsprecheranlage zurück (Seite 57). Halten Sie  (Ein/Aus) und  (Lautstärke) an der Lautsprechereinheit länger als 5 Sekunden gedrückt.

Die Lautsprecheranlage wird neu gestartet.

→ Wenn Sie die Lautsprecheranlage an ein Fernsehgerät mit einer anderen Auflösung als der der Lautsprecheranlage anschließen, wird die Lautsprecheranlage eventuell neu gestartet, um die Bildausgabeeinstellung zurückzusetzen.

Zurücksetzen der Lautsprecheranlage

Wenn die Lautsprecheranlage immer noch nicht ordnungsgemäß funktioniert, setzen Sie sie wie folgt zurück.

- 1 Drücken Sie HOME.**
Das Startmenü wird auf dem Fernsehschirm angezeigt.
- 2 Wählen Sie  [Setup] - [Erweiterte Einstellungen] im Startmenü.**
- 3 Wählen Sie [Rückstellen].**
- 4 Wählen Sie die Menüoption aus, die Sie zurücksetzen möchten.**
- 5 Wählen Sie [Starten].**

So brechen Sie das Zurücksetzen ab

Wählen Sie in Schritt 5 [Abbrechen].

Wenn Sie kein Zurücksetzen über das Startmenü durchführen können

- 1 Halten Sie  (Ein/Aus) und - (Lautstärke) an der Lautsprechereinheit länger als 5 Sekunden gedrückt.**
Die Einstellungen werden auf den Ausgangsstatus zurückgesetzt.

Hinweis

Wenn Sie die Anlage zurücksetzen, kann die Verbindung mit dem optionalen Subwoofer und den hinteren Lautsprechern verloren gehen. Stellen Sie in diesem Fall die Verbindung gemäß der Bedienungsanleitungen wieder her.

Zusätzliche Informationen

Technische Daten

Sound Bar (HT-A3000)

Verstärker

LEISTUNGSABGABE (Nennwert)

Vorne L + Vorne R: 33 W + 33 W (an
6 Ohm, 1 kHz, 1 % gesamte
harmonische Verzerrung)

AUSGANGSLEISTUNG (Referenz)

Frontlautsprecherblöcke L/R: 50 W
(pro Kanal an 6 Ohm, 1 kHz)
Center-Lautsprecherblock: 50 W (an
6 Ohm, 1 kHz)
Subwoofer-Blöcke: 50 W (pro Kanal an
6 Ohm, 100 Hz)

Eingänge

TV IN (OPT)

Ausgänge

HDMI OUT (TV eARC/ARC)
S-CENTER OUT

HDMI

Anschluss

Typ A (19-polig)

USB

Anschluss (USB): 1 A

Typ A (zum Anschließen von USB-
Speicher)

WLAN

Kommunikationssystem

IEEE 802.11 a/b/g/n/ac

Frequenzbereich

2,4 GHz, 5 GHz

BLUETOOTH

Kommunikationssystem

BLUETOOTH-Spezifikation Version 5.0

Sendeleistung

BLUETOOTH-Spezifikation
Leistungsklasse 1

Maximale Kommunikationsreichweite

Sichtlinie ca. 30 m¹⁾

Maximal registrierbare Geräte

9 Geräte

Frequenzband

2,4-GHz-Frequenzband (2,4000 GHz -
2,4835 GHz)

Modulationsverfahren

FHSS (Freq Hopping Spread Spectrum)

Kompatible BLUETOOTH-Profil²⁾

A2DP (Advanced Audio Distribution
Profile)

AVRCP (Audio Video Remote Control
Profile)

Unterstützte Codecs³⁾

SBC⁴⁾, AAC⁵⁾, LDAC

Übertragungsbereich (A2DP)

20 Hz - 40.000 Hz (LDAC-
Abtastfrequenz 96 kHz, Übertragung
mit 990 kbps)

20 Hz - 20.000 Hz (Abtastfrequenz
44,1 kHz)

1) Die tatsächliche Reichweite hängt von
verschiedenen Faktoren ab, wie z. B.
Hindernissen zwischen den Geräten,
Magnetfeldern um einen
Mikrowellenherd, statischer Elektrizität,
Betrieb schnurloser Telefone,
Empfangsempfindlichkeit,
Betriebssystem, Softwareanwendung
usw.

2) BLUETOOTH-Standardprofile geben den
Zweck der BLUETOOTH-Kommunikation
zwischen den Geräten an.

3) Codec: Format für die
Audiosignalkomprimierung und
-konvertierung

4) Abkürzung für Subband-Codec

5) Abkürzung für Advanced Audio Coding

Frontlautsprecherblöcke L/R/Center- Lautsprecherblock

Lautsprecher

46 mm × 93 mm, Konus

Lautsprechersystem

Akustische Aufhängung

Integrierter Subwoofer

Lautsprecher

45 mm × 108 mm, Konus

Lautsprechersystem

Bassreflexsystem

Allgemeines

Betriebsspannung

220 V - 240 V Wechselstrom,
50 Hz/60 Hz

Leistungsaufnahme

Ein: 50 W

Netzwerk-Standby-Modus ([Netzwerk/
Bluetooth-Standby] ist auf [Ein]
gesetzt): Unter 3 W
Standby-Modus ([Netzwerk/
Bluetooth-Standby] ist auf [Aus]
gesetzt): Unter 0,5 W
Der Wi-Fi-Anschluss der
Lautsprecheranlage verfügt über eine
Routerfunktion, die Audiodaten an ein
anderes Audioprodukt von Sony
weiterleiten kann.

Abmessungen* (ca.) (B/H/T)
950 mm × 64 mm × 128 mm

* ohne vorstehende Teile

Gewicht (ca.)

4,6 kg

Geräte für das Streamen von Audio

- iPhone, iPad oder iPod touch mit iOS 11.4 oder höher
- Apple TV 4K oder Apple TV HD mit tvOS 11.4 oder höher
- HomePod mit iOS 11.4 oder höher
- Mac mit iTunes 12.8 oder höher oder mit macOS Catalina
- PC mit iTunes 12.8 oder höher

Drahtloser Sender/ Empfänger

Kommunikationssystem

Spezifikation der drahtlosen

Tonübertragung Version 4.0

Frequenzbereich

5 GHz

Modulationsverfahren

OFDM

Mitgeliefertes Zubehör

- Fernbedienung (1)
- R03-Batterie (Größe AAA) (2)
- WANDMONTAGESCHABLONE (1)
- HDMI-Kabel (unterstützt die Spezifikationen, die einem High-Speed-HDMI-Kabel mit Ethernet entsprechen) (1)
- TV-Center-Lautsprechermoduskabel (1)
- Netzkabel (1)
- Einführungsanleitung
- Bedienungsanleitung (diese Anleitung)

Änderungen, die dem technischen Fortschritt dienen, bleiben vorbehalten.

Funkfrequenzbereiche und maximale Ausgangsleistung

| | Frequenzbereich | Maximale Ausgangsleistung |
|-------------------------|---------------------|---------------------------|
| BLUETOOTH | 2.400 - 2.483,5 MHz | < 9,9 dBm |
| WLAN | 2.400 - 2.483,5 MHz | < 19,9 dBm |
| | 5.150 - 5.250 MHz | < 19,8 dBm |
| | 5.250 - 5.350 MHz | < 19,8 dBm |
| | 5.470 - 5.725 MHz | < 19,8 dBm |
| | 5.725 - 5.850 MHz | < 13,96 dBm |
| Drahtloser Lautsprecher | 5.150 - 5.250 MHz | < 16 dBm |
| | 5.250 - 5.350 MHz | < 16 dBm |
| | 5.470 - 5.600 MHz | < 16 dBm |
| | 5.650 - 5.725 MHz | < 16 dBm |
| | 5.725 - 5.850 MHz | < 13,9 dBm |

Abspielbare Audiodateitypen

| Codec | Erweiterung |
|-------------------------------------|------------------------|
| MP3 (MPEG-1 Audio Layer III) | .mp3 |
| AAC/HE-AAC | .m4a, .aac, .mp4, .3gp |
| WMA9 Standard | .wma |
| LPCM | .wav |
| FLAC | .flac |
| DSF | .dsf |
| DSDIFF* | .dff |
| AIFF | .aiff, .aif |
| ALAC | .m4a |
| Vorbis | .ogg |
| Monkey's Audio | .ape |

* Mit DST codierte Dateien gibt die Lautsprecheranlage nicht wieder.

Hinweise

- Manche Dateien lassen sich aufgrund des Dateiformats, der Dateicodierung, der Aufnahmebedingungen oder sonstiger Bedingungen unter Umständen nicht wiedergeben.
- Manche am PC bearbeitete Dateien lassen sich unter Umständen nicht wiedergeben.
- Bei manchen Dateien steht der schnelle Vorlauf oder Rücklauf eventuell nicht zur Verfügung.
- Codierte Dateien wie DRM-Dateien gibt die Lautsprecheranlage nicht wieder.
- Je nach Name/Metadaten kann die Lautsprecheranlage eine Datei/einen Ordner nicht erkennen.
- Manche USB-Geräte funktionieren möglicherweise nicht mit dieser Lautsprecheranlage.
- Die Lautsprecheranlage kann MSC-Geräte (Massenspeicher wie Flash-Speicher) erkennen.

Unterstützte Audioeingangsformate

Die unterstützten Audioformate variieren abhängig von der Eingangseinstellung der Lautsprecheranlage.

In der folgenden Tabelle gibt das unterstützte Audioformat an und ein nicht unterstütztes Audioformat.

| Format | TV-Eingang (eARC) | TV-Eingang (ARC) | TV-Eingang (OPT) |
|--|-----------------------|--------------------------|--------------------------|
| LPCM 2ch | <input type="radio"/> | <input type="radio"/> | <input type="radio"/> |
| LPCM 5.1ch | <input type="radio"/> | <input type="checkbox"/> | <input type="checkbox"/> |
| LPCM 7.1ch | <input type="radio"/> | <input type="checkbox"/> | <input type="checkbox"/> |
| Dolby Digital | <input type="radio"/> | <input type="radio"/> | <input type="radio"/> |
| Dolby TrueHD | <input type="radio"/> | <input type="checkbox"/> | <input type="checkbox"/> |
| Dolby Digital Plus | <input type="radio"/> | <input type="radio"/> | <input type="checkbox"/> |
| Dolby Atmos | <input type="radio"/> | <input type="checkbox"/> | <input type="checkbox"/> |
| Dolby Atmos - Dolby TrueHD | <input type="radio"/> | <input type="checkbox"/> | <input type="checkbox"/> |
| Dolby Atmos - Dolby Digital Plus | <input type="radio"/> | <input type="radio"/> | <input type="checkbox"/> |
| DTS | <input type="radio"/> | <input type="radio"/> | <input type="radio"/> |
| DTS-ES Discrete 6.1, DTS-ES Matrix 6.1 | <input type="radio"/> | <input type="radio"/> | <input type="radio"/> |
| DTS 96/24 | <input type="radio"/> | <input type="radio"/> | <input type="radio"/> |
| DTS-HD High Resolution Audio | <input type="radio"/> | <input type="checkbox"/> | <input type="checkbox"/> |
| DTS-HD Master Audio | <input type="radio"/> | <input type="checkbox"/> | <input type="checkbox"/> |
| DTS:X | <input type="radio"/> | <input type="checkbox"/> | <input type="checkbox"/> |

Info zur BLUETOOTH-Kommunikation

- BLUETOOTH-Geräte sollten in ca. 10 Metern Abstand (ohne Hindernisse) voneinander benutzt werden. Die tatsächliche Kommunikationsreichweite kann unter folgenden Bedingungen kürzer sein.
 - Wenn sich eine Person, ein Metallgegenstand, eine Wand oder ein anderes Hindernis zwischen den Geräten mit BLUETOOTH-Verbindung befindet
 - An Orten, an denen ein WLAN installiert ist
 - In der Nähe von Mikrowellenherden während des Betriebs
 - An Orten, an denen andere elektromagnetische Wellen vorkommen
- BLUETOOTH-Geräte und WLAN (IEEE 802.11 b/g/n) verwenden denselben Frequenzbereich (2,4 GHz). Bei Verwendung Ihres BLUETOOTH-Geräts in der Nähe eines Geräts mit WLAN-Funktion können elektromagnetische Störsignale auftreten. Dies kann zu niedrigeren Datenübertragungsraten, Störrauschen oder Verbindungsfehlern führen. Falls dies passiert, versuchen Sie folgende Abhilfemaßnahmen:
 - Verwenden Sie diese Lautsprecheranlage mindestens 10 Meter vom WLAN-Gerät entfernt.
 - Schalten Sie das WLAN-Gerät aus, wenn Sie Ihr BLUETOOTH-Gerät in einem Abstand von 10 Metern verwenden.
 - Stellen Sie diese Lautsprecheranlage und das BLUETOOTH-Gerät so nah wie möglich beieinander auf.
- Die von dieser Lautsprecheranlage ausgestrahlten Funkwellen können den Betrieb bestimmter medizinischer Geräte beeinträchtigen. Da diese Störsignale zu Fehlfunktionen führen können, schalten Sie diese Lautsprecheranlage und das BLUETOOTH-Gerät an den folgenden Orten aus:
 - In Krankenhäusern, Zügen, Flugzeugen, an Tankstellen sowie an allen Orten, wo brennbare Gase vorhanden sein können

- In der Nähe von Automattüren oder Brandmeldern
- Diese Lautsprecheranlage unterstützt Sicherheitsfunktionen, die die BLUETOOTH-Spezifikation erfüllen, um während der Kommunikation per BLUETOOTH-Technologie eine sichere Verbindung zu gewährleisten. Je nach den Einstellungen sowie anderen Faktoren ist die Sicherheit jedoch u. U. nicht ausreichend. Seien Sie bei der Kommunikation mit der BLUETOOTH-Technologie also immer vorsichtig.
- Sony kann in keiner Weise für Schäden oder andere Verluste haftbar gemacht werden, die durch Sicherheitslücken bei der Übertragung von Informationen mittels BLUETOOTH-Kommunikation entstehen.
- Die BLUETOOTH-Kommunikation kann nicht notwendigerweise bei allen BLUETOOTH-Geräten garantiert werden, die das gleiche Profil wie diese Lautsprecheranlage haben.
- BLUETOOTH-Geräte, die mit dieser Lautsprecheranlage verbunden werden, müssen der BLUETOOTH-Spezifikation von Bluetooth SIG, Inc., entsprechen und dementsprechend zertifiziert sein. Aber auch wenn ein Gerät der BLUETOOTH-Spezifikation entspricht, kann es vorkommen, dass Merkmale oder Spezifikationen des BLUETOOTH-Geräts eine Verbindung unmöglich machen bzw. zu anderen Steuerungsmethoden oder einer anderen Anzeige bzw. Bedienung führen.
- Je nach dem BLUETOOTH-Gerät, das mit dieser Lautsprecheranlage verbunden ist, der Kommunikationsumgebung oder den Umgebungsbedingungen kann es zu Störrauschen kommen oder der Ton kann aussetzen.

Sollten an Ihrer Lautsprecheranlage Probleme auftreten oder sollten Sie Fragen haben, wenden Sie sich bitte an Ihren nächsten Sony-Händler.

Sicherheitsmaßnahmen

Info zur Sicherheit

- Sollte ein Fremdkörper oder Flüssigkeit in das Gehäuse gelangen, ziehen Sie den Netzstecker und lassen Sie die Lautsprecheranlage von qualifiziertem Fachpersonal überprüfen, bevor Sie sie weiter verwenden.
- Klettern Sie nicht auf die Lautsprecheranlage, denn Sie könnten herunterfallen und sich verletzen oder die Lautsprecheranlage könnte beschädigt werden.

Info zu Stromquellen

- Achten Sie vor der Inbetriebnahme der Lautsprecheranlage darauf, dass die Betriebsspannung der lokalen Stromversorgung entspricht. Die Betriebsspannung ist auf dem Typenschild an der Unterseite der Lautsprechereinheit angegeben.
- Wenn Sie die Lautsprecheranlage längere Zeit nicht benutzen wollen, trennen Sie sie von der Netzsteckdose. Ziehen Sie zum Trennen des Netzkabels immer am Stecker, niemals am Kabel selbst.
- Aus Sicherheitsgründen ist ein Stift des Steckers breiter als der andere und der Stecker passt nur in einer Richtung in die Netzsteckdose. Wenn Sie den Stecker nicht vollständig in die Steckdose stecken können, wenden Sie sich an Ihren Fachhändler.
- Das Netzkabel darf nur von einer qualifizierten Kundendienststelle ausgetauscht werden.

Info zur Wärmeentwicklung

Die Lautsprecheranlage erwärmt sich während des Betriebs, was jedoch kein Anzeichen für eine Funktionsstörung ist. Wenn Sie die Lautsprecheranlage längere Zeit mit hoher Lautstärke verwenden, steigt die Gehäusetemperatur an der Rück- und Unterseite stark an. Um Verbrennungen zu vermeiden, berühren Sie die Lautsprecheranlage nicht.

Info zur Aufstellung

- Stellen Sie die Lautsprecheranlage nicht in der Nähe von Wärmequellen oder an einem Ort auf, der direktem Sonnenlicht, außergewöhnlich viel Staub oder mechanischen Erschütterungen ausgesetzt ist.
- Stellen Sie keine Gegenstände hinter die Lautsprecheranlage, die die Lüftungsöffnungen blockieren und Funktionsstörungen verursachen könnten.
- Stellen Sie keine anderen Metallgegenstände als ein Fernsehgerät in die Nähe der Lautsprecheranlage. Andernfalls sind Drahtlosfunktionen möglicherweise nicht stabil.
- Wenn die Lautsprecheranlage in Verbindung mit einem Fernsehgerät, Videorecorder oder Kassettendeck verwendet wird, kann es zu Störäuschen kommen und die Bildqualität wird möglicherweise beeinträchtigt. Stellen Sie die Lautsprecheranlage in diesem Fall weiter vom Fernsehgerät, Videorecorder oder Kassettendeck entfernt auf.
- Seien Sie vorsichtig, wenn Sie die Lautsprecheranlage auf besonders behandelte Oberflächen (gewachst, geölt, poliert usw.) stellen, da es zu Flecken oder Verfärbungen kommen kann.
- Achten Sie darauf, sich an den Ecken der Lautsprecheranlage nicht zu stoßen bzw. zu verletzen.
- Wenn Sie die Lautsprecheranlage an der Wand befestigen, lassen Sie darunter mindestens 3 cm Platz frei.
- Die Lautsprecher dieser Lautsprecheranlage sind nicht magnetisch abgeschirmt. Halten Sie Magnetstreifenkarten von der Lautsprecheranlage fern.

Info zum Betrieb

Schalten Sie die Lautsprecheranlage unbedingt aus und trennen Sie sie vom Stromnetz, bevor Sie andere Geräte anschließen.

Wenn es bei einem Fernsehgerät in der Nähe zu

Farbunregelmäßigkeiten kommt

Bei manchen Typen von Fernsehgeräten können Farbunregelmäßigkeiten auftreten.

Wenn Farbunregelmäßigkeiten auftreten...

Schalten Sie das Fernsehgerät einmal aus und nach 15 bis 30 Minuten wieder ein.

Wenn immer noch Farbunregelmäßigkeiten auftreten...

Stellen Sie die Lautsprecheranlage weiter vom Fernsehgerät entfernt auf.

Info zur Reinigung

Reinigen Sie die Lautsprecheranlage mit einem weichen, trockenen Tuch. Verwenden Sie keine Scheuerschwämme, Scheuermittel oder Lösungsmittel wie Alkohol oder Benzin.

Sollten an Ihrer Lautsprecheranlage Probleme auftreten oder sollten Sie Fragen haben, wenden Sie sich bitte an Ihren nächsten Sony-Händler.

Haftungsausschluss bei von Dritten angebotenen Diensten

Netzwerkdienste, Inhalte und (Betriebssystem und) Software dieses Produkts können einzelnen Bedingungen und Konditionen unterliegen sowie jederzeit geändert, unterbrochen oder eingestellt werden; des Weiteren können Gebühren, Registrierung und Kreditkarteninformationen verlangt werden.

Hinweise zum Aktualisieren

Sie können die Software dieser Lautsprecheranlage automatisch aktualisieren lassen, wenn über ein Drahtlosnetzwerk eine Internetverbindung besteht.

Durch Aktualisieren der Software können Sie neue Funktionen hinzufügen und den

Bedienkomfort sowie die Sicherheit der Lautsprecheranlage verbessern.

Wenn Aktualisierungen nicht automatisch ausgeführt werden sollen, können Sie die Funktion mit der App Sony | Music Center auf Ihrem Smartphone oder Tablet deaktivieren. Aus Sicherheitsgründen werden bestimmte

Softwareaktualisierungen jedoch automatisch ausgeführt, auch wenn diese Funktion für die Lautsprecheranlage deaktiviert ist. Wenn die Funktion deaktiviert ist, können Sie die Software auch über das Einstellmenü aktualisieren. Ausführliche Informationen finden Sie in der Hilfe.

Während einer Softwareaktualisierung können Sie die Lautsprecheranlage nicht verwenden.

Urheberrechtsschutz und Markenzeichen

Diese Lautsprecheranlage umfasst Dolby® Digital und das DTS® Digital Surround System.

* Dolby, Dolby Atmos und das Doppel-D-Symbol sind eingetragene Marken der Dolby Laboratories Licensing Corporation. In Lizenz von Dolby Laboratories gefertigt. Vertrauliche unveröffentlichte Werke.
Copyright © 2012–2022 Dolby Laboratories. Alle Rechte vorbehalten.

**Informationen zu DTS-Patenten finden Sie unter <http://patents.dts.com>.
Hergestellt unter der Lizenz von DTS, Inc. DTS, DTS:X und das DTS:X-Logo sind eingetragene Marken oder Marken von DTS, Inc. in den USA und anderen Ländern. © 2022 DTS, Inc. ALLE RECHTE VORBEHALTEN.

Der Bluetooth®-Schriftzug und die Logos sind eingetragene Markenzeichen und Eigentum der Bluetooth SIG, Inc., und ihre Verwendung durch die Sony Group Corporation und ihre Tochterfirmen erfolgt in Lizenz.

Die Begriffe HDMI™ und HDMI High-Definition Multimedia Interface sowie das HDMI-Logo sind Marken oder eingetragene Marken von HDMI Licensing Administrator, Inc. in den Vereinigten Staaten und anderen Ländern.

Google, Google Play, Google Home und Chromecast built-in sind Markenzeichen von Google LLC. Google Assistant ist in bestimmten Sprachen und Ländern nicht verfügbar.

Apple, AirPlay, iPad, iPhone und iPod touch sind in den USA und in anderen Ländern eingetragene Markenzeichen von Apple Inc.

Die Verwendung des „Works with Apple“-Markenemblems bedeutet, dass ein Zubehör speziell für die Funktionalität mit dem im „Works with Apple“-Markenemblem bezeichneten Technologie entwickelt und vom Entwickler für die Erfüllung der Apple-Leistungsstandards zertifiziert wurde.

Das „BRAVIA“-Logo ist ein Markenzeichen der Sony Corporation.

WALKMAN® und das WALKMAN®-Logo sind eingetragene Markenzeichen der Sony Corporation.

„PlayStation“ ist ein eingetragenes Markenzeichen oder Markenzeichen von Sony Interactive Entertainment Inc.

MPEG Layer-3 Audio-Kodierungstechnologie und Patente wurden von Fraunhofer IIS und Thomson lizenziert.

Windows Media ist eine eingetragene Marke oder Marke der Microsoft Corporation in den USA und/oder in anderen Ländern.
Dieses Produkt ist durch bestimmte geistige Eigentumsrechte der Microsoft Corporation geschützt. Die Verwendung oder Distribution dieser Technologie außerhalb dieses Produktes ohne Lizenz von Microsoft oder eines bevollmächtigten Microsoft-Tochterunternehmens ist untersagt.

Wi-Fi®, Wi-Fi Protected Access® und Wi-Fi Alliance® sind eingetragene Markenzeichen der Wi-Fi Alliance.

Wi-Fi CERTIFIED™, WPA™ und WPA2™ sind Markenzeichen der Wi-Fi Alliance.

LDAC™ und das LDAC-Logo sind Markenzeichen der Sony Corporation.
LDAC ist eine von Sony entwickelte Audiocodierttechnologie zur Übertragung von hochauflösenden Audioinhalten (Hi-Res) auch über eine BLUETOOTH-Verbindung. Anders als bei anderen BLUETOOTH-kompatiblen Codierttechnologien wie SBC werden dabei

keine Hi-Res-Audioinhalte* herunterkonvertiert. Mithilfe effizienter Codierung und optimierter Paketbildung werden bei unübertroffener Tonqualität ungefähr dreimal mehr Daten** als bei anderen Technologien über ein BLUETOOTH-Funknetzwerk übertragen.

* Mit Ausnahme von Inhalten im DSD-Format

**Verglichen mit SBC (Subband-Codierung) bei Auswahl einer Bitrate von 990 Kbps (96/48 kHz) oder 909 Kbps (88,2/44,1 kHz)

Dieses Produkt enthält Software, die der GNU General Public License („GPL“) oder der GNU Lesser General Public License („LGPL“) unterliegt. Bei diesen Lizenztypen sind Kunden berechtigt, den Quellcode besagter Software gemäß den Bedingungen der GPL oder der LGPL zu beschaffen, zu ändern und weiterzuverbreiten.

Nähere Informationen zu GPL, LGPL und anderen Softwarelizenzen finden Sie im Produkt unter [Software-Lizenzinformation] in  [Setup] - [Erweiterte Einstellungen] - [System-Einstellungen].

Eine Kopie des relevanten Quellcodes finden Sie gemäß der GPL/LGPL (und anderen Lizenzen) unter der folgenden URL.

Sie können sich den Quellcode gemäß GPL/LGPL für einen Zeitraum von drei Jahren nach unserer letzten Auslieferung dieses Produkts auf einem physischen Datenträger zuschicken lassen; das entsprechende Formular finden Sie unter der folgenden URL.

Dieses Angebot gilt für alle Empfänger dieser Information.

<https://oss.sony.net/Products/Linux/>

Bitte beachten Sie, dass Sony keine Fragen zum Inhalt des Quellcodes beantworten kann.

„TRILUMINOS“ und das „TRILUMINOS“-Logo sind eingetragene Markenzeichen der Sony Corporation.

Die Spotify Software unterliegt den folgenden Drittanbieter-Lizenzen: <https://www.spotify.com/connect/third-party-licenses>.

Spotify und die Spotify-Logos sind Markenzeichen der Spotify Group.*

* Je nach Land bzw. Region steht diese Funktion möglicherweise nicht zur Verfügung.

Alle anderen Marken sind Eigentum der jeweiligen Rechteinhaber.

Index

Tasten

AUDIO 38
BLUETOOTH 27
DIMMER 43
NIGHT 37
SOUND FIELD 36
VOICE 37

A

ARC 11
Audio Return Channel 11
Audiodateien 61
Audioformat 62

B

BLUETOOTH
Funktion 27
Pairing 27
„BRAVIA“ Sync 42

D

Drahtlose Verbindung
BLUETOOTH-Geräte 27
Fernsehgerät 24
Kopfhörer 30
DTS-Dialogsteuerung 39

E

eARC 11
Einstellungen
Einstelloption 45
Zurücksetzen 57
Enhanced Audio Return Channel 11

F

Fernbedienung 12

I

Installation 15

K

Kabelgebundene Verbindung
Fernsehgerät 17
USB-Gerät 29

L

Lautstärke 35

M

Multiplex-Ton 38

N

Nachtmodus 37

P

PRCT 55

S

Schnellkonfiguration 44
Softwareaktualisierung 46
Sound Field 36
Sprachmodus 37
Steuerung für HDMI 40

U

USB-Gerät 29

V

Verbindung
Siehe „Kabelgebundene Verbindung“ oder „Drahtlose Verbindung“

W

Wandmontage 15

Z

Zurücksetzen 57

